

CANDY[®]

Instruction Book

GO DC 18

Condenser Tumble Dryer

GrandÓ

English
Français
Español
Dansk
Norsk
Svenska
Suomi
Deutsch
Italiano
Português
Ελληνικά
Nederlands

8kg

Condenser

Introduction	21
Informations sur la livraison	21
Déballage du produit	21
Rappels de sécurité	22
Installation	22
Utilisation	22
Le linge	22
Protection de l'environnement	23
Service GIAS	23
Directive européenne 2002/96/CE	23
Installation	24
Besoins électriques	24
Ajustement des pieds	24
Ventilation	25
Préparation de la charge	26
Préparation des vêtements	26
Tri de la charge	27
Conseils de séchage	28
Ne séchez pas en machine	28
Économies d'énergie	28
Commandes et indicateurs	29
Porte et filtre	30
Ouverture de la porte	30
Filtre	30
Indicateur Entretien Filtre	30
Réservoir d'eau	31
Pour retirer le réservoir	31
Condenseur	32
Pour retirer le condenseur	32
Fonctionnement	33
Nettoyage et Entretien de Routine	34
Nettoyage du sèche-linge	34
Spécifications techniques	34
Dépistage de pannes	35
Service clientèle	36
Pièces de rechange	36
Service GIAS.	36

Introduction

Veillez lire et suivre ces instructions avec soin et utiliser la machine en conséquence. Ce livret contient des instructions importantes sur la sécurité d'utilisation, l'installation et l'entretien de la machine, ainsi que des conseils utiles pour obtenir les meilleurs résultats possibles lors de son utilisation.

Conservez toute la documentation dans un endroit sûr pour pouvoir vous y reporter à une date ultérieure ou la transmettre aux prochains propriétaires

Informations sur la livraison

Vérifiez que les articles suivants ont bien été livrés avec l'appareil :

- Manuel d'utilisation
- Carte de garantie
- Étiquette d'énergie

Vérifiez que la machine ne s'est pas détériorée en transit. Si c'est le cas, contactez GIAS pour une opération de dépannage.

Le non-respect de ces instructions peut compromettre la sécurité de votre appareil. Un appel de service peut vous être facturé si la défaillance de votre appareil est causée par une mauvaise utilisation.

Déballage du produit

Retirez la machine de l'emballage, à proximité de son emplacement définitif.

1. Coupez délicatement autour de la base de l'emballage en remontant vers l'angle supérieur.
2. Retirez le manchon en polyéthylène et sortez le sèche-linge de la base en polystyrène.

Mettez l'emballage au rebut en toute sécurité. Conservez hors de portée des enfants car il représente une source de danger potentielle.

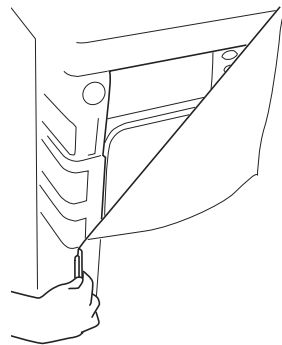

Rappels de sécurité

Installation

- Vérifiez que la machine ne présente aucun signe visible de détérioration avant de l'utiliser. En cas de détérioration, assurez-vous de ne pas l'utiliser et de contacter le service GIAS.
- N'utilisez pas d'adaptateurs, de multi-prises et/ou de rallonges.
- Veillez à ne pas installer le sèche-linge contre des rideaux et assurez-vous que rien ne pourra tomber ou s'accumuler derrière le sèche-linge.
- Cet appareil ne doit pas être installé derrière une porte verrouillable, une porte coulissante ou une porte munie de gonds placée en face de la porte du sèche-linge.

Utilisation

- Cet appareil ne doit pas être utilisé par des personnes (notamment des enfants) jouissant de capacités mentales, sensorielles ou physiques réduites ou d'un manque d'expérience ou de connaissances, sauf si elles sont surveillées ou ont reçu des instructions concernant l'utilisation de cet appareil par une personne responsable de leur sécurité.
- Les enfants doivent être surveillés afin de s'assurer qu'ils ne s'amuse pas avec l'appareil.
- **ATTENTION** La mauvaise utilisation d'un sèche-linge risque de causer un d'incendie.
- Cette machine est conçue uniquement pour usage domestique, à savoir pour sécher le linge domestique et les vêtements.
- Cette machine ne doit être utilisée que pour l'emploi auquel elle est destinée et qui est décrit dans ce manuel. Assurez-vous d'avoir bien compris les instructions d'installation et d'utilisation avant de faire fonctionner la machine.
- Ne touchez pas la machine si vous avez les mains ou les pieds mouillés ou humides.
- Ne vous appuyez pas sur la porte lorsque vous chargez la machine et n'utilisez pas la porte pour soulever ou déplacer la machine.
- Ne laissez pas des enfants jouer avec la machine ou avec ses commandes.
- **ATTENTION** N'utilisez pas cette machine si le filtre à peluches n'est pas en place ou s'il est endommagé ; les peluches risquent en effet de s'allumer.
- **ATTENTION** L'augmentation de température pendant le fonctionnement du sèche-linge peut être supérieure à 60°C là où se trouve le symbole de surface chaude .
- Débranchez du courant de secteur. Retirez toujours la prise avant de nettoyer la machine.
- Cessez d'utiliser la machine si elle semble défectueuse.
- Veillez à ce que les peluches ne puissent pas s'accumuler sur le sol, à l'extérieur de la machine.
- Il se peut que l'intérieur du tambour soit très chaud. Veillez à ce que le sèche-linge termine son cycle de refroidissement avant d'en sortir le linge.

Le linge

- Ne séchez pas des vêtements non lavés dans le sèche-linge.
- **ATTENTION** Ne séchez pas les tissus qui ont été traités avec des liquides de nettoyage à sec.
- **ATTENTION** Quand elles sont chauffées, les mousses alvéolaires peuvent dans certains cas brûler par combustion spontanée. Les articles tels que le caoutchouc mousse (mousse de latex), les bonnets de douche, le textile imperméable, les articles caoutchoutés et les vêtements ou coussins rembourrés de caoutchouc mousse **NE DOIVENT PAS** être séchés dans le sèche-linge.

- Reportez-vous toujours aux étiquettes d'entretien du linge pour vérifier le mode de séchage recommandé.
- Les vêtements doivent être essorés en machine ou à la main avant d'être placés dans le sèche-linge. Les vêtements qui dégoulinent **NE DOIVENT PAS** être mis dans le sèche-linge.
- Enlevez les briquets et les allumettes des poches et veillez à ne **JAMAIS** utiliser de liquides inflammables à proximité de la machine.
- Les rideaux en fibres de verre ne doivent **JAMAIS** être placés dans cette machine. La contamination d'autres vêtements par les fibres de verre peut entraîner des irritations de la peau.
- Les articles qui ont été souillés par des substances telles que huile de cuisson, acétone, alcool, pétrole, kérosène, produit anti-taches, térébenthine, cire et décapant pour cire doivent être lavés à l'eau chaude avec une quantité supplémentaire de détergent avant d'être séchés dans le sèche-linge.
- Les agents adoucissants, et autres produits similaires, doivent être utilisés conformément aux instructions fournies par le fabricant du produit.

Protection de l'environnement

- Tous les matériaux de conditionnement utilisés sont écologiques et recyclables. Veuillez les éliminer de manière écologique. Votre municipalité pourra vous donner le détail exact des méthodes d'élimination en vigueur.
- Pour assurer la sécurité lors de l'élimination d'un vieux sèche-linge, veuillez débrancher la fiche du courant de secteur, couper le câble d'alimentation et le détruire avec la fiche. Pour empêcher que les enfants ne s'enferment dans la machine, cassez les charnières de la porte ou son dispositif de verrouillage.

Service GIAS

- Pour veiller au fonctionnement efficace et sans risque de cet appareil, nous vous recommandons de faire exclusivement appel à un technicien GIAS agréé pour son entretien ou sa réparation éventuelle.

Directive européenne 2002/96/CE

Cet appareil est commercialisé en accord avec la directive européenne 2002/96/CE sur les déchets des équipements électriques et électroniques (DEEE).

En vous assurant que ce produit est correctement recyclé, vous participez à la prévention des conséquences négatives sur l'environnement et la santé publique qui pourrait être causé par une mise au rebut inappropriée de ce produit.

Le symbole sur ce produit indique qu'il ne doit pas être traité comme un déchet ménager. Il doit être rapporté jusqu'à un point de recyclage des déchets électriques et électroniques.

La collecte de ce produit doit se faire en accord avec les réglementations environnementales concernant la mise au rebut de ce type de déchets.

Pour plus d'information au sujet du traitement, de la collecte et du recyclage de ce produit, merci de contacter votre mairie, votre centre de traitement des déchets ou le magasin où vous avez acheté ce produit.



Si l'appareil ne fonctionne pas correctement ou s'il tombe en panne, mettez-le à l'arrêt et débranchez-le du courant de secteur. Consultez le service GIAS pour prévoir une éventuelle réparation.

Installation

Un appel de service peut vous être facturé si la défaillance de votre appareil est causée par une installation incorrecte.

Si le cordon électrique de cet appareil est endommagé, il doit être remplacé par un cordon spécial qui est **UNIQUEMENT disponible auprès du service des pièces de rechange de GIAS. Il doit être installé par une personne compétente.**

Besoins électriques

Les sèche-linges sont prévues pour une tension monophasée de 230 V, 50 Hz. Vérifiez que la tension nominale du circuit d'alimentation est réglée sur 16 A minimum.

L'électricité peut être extrêmement dangereuse.

Cet appareil doit être mis à la terre.

La prise de courant et la fiche de la machine doivent être du même type.

N'utilisez pas de multi-prises et/ou de rallonges.

La fiche doit être accessible pour débrancher l'appareil une fois qu'il a été installé.

Les fils du câble de secteur sont colorés en fonction des codes suivants :

Bleu NEUTRE

Marron SOUS TENSION

Vert et jaune TERRE

La machine est conforme aux directives européennes 89/336/EEC, 73/23/EEC et à leurs modifications ultérieures.

Ne branchez pas l'appareil et ne mettez pas en marche l'interrupteur de secteur tant que l'installation n'est pas terminée.

Par mesure de sécurité, veillez à installer ce sèche-linge correctement.

En cas de doute concernant son installation, veuillez demander conseil à GIAS Service.

Ajustement des pieds

Lorsque la machine est en place, les pieds doivent être ajustés pour mettre la machine de niveau.

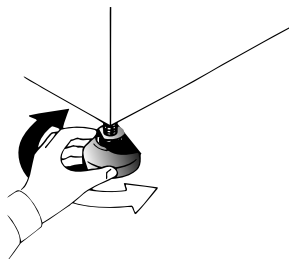

Ventilation

La pièce où se trouve le sèche-linge doit avoir une ventilation adéquate de manière à ce que les gaz des appareils qui brûlent d'autres combustibles, y compris les cheminées, ne soient pas attirés dans la pièce pendant que le sèche-linge est en marche.

- L'air d'échappement ne doit pas être évacué par un conduit qui est également utilisé pour évacuer les fumées d'échappement d'appareils qui brûlent du gaz ou d'autres combustibles.
- Vérifiez régulièrement que l'air peut circuler librement autour du sèche-linge.
- Vérifiez le filtre à peluches après usage, et nettoyez-le le cas échéant.
- Les entrées et sorties doivent être libres d'obstructions. Pour veiller à une ventilation adéquate, l'espace entre le bas de la machine et le sol ne doit pas être obstrué. Il doit y avoir un espace d'au moins 12 mm entre la machine et d'éventuelles obstructions.
- Veillez à ce que rien ne puisse tomber ou s'accumuler entre les côtés et l'arrière du sèche-linge, afin de ne pas obstruer l'entrée et la sortie d'air.
- N'installez **JAMAIS** le sèche-linge contre des rideaux.

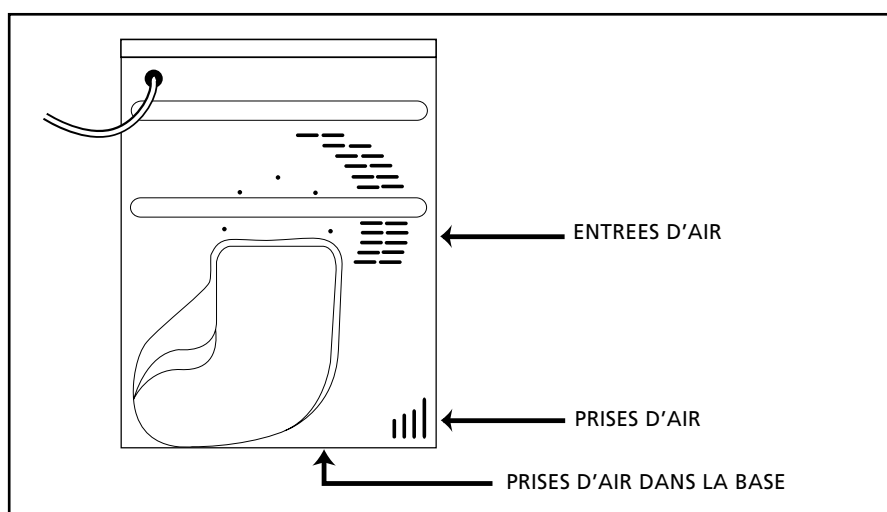

Préparation de la charge

Avant d'utiliser le sèche-linge pour la première fois :

- Veuillez lire ce manuel d'instruction en détail.
- Retirez tous les articles qui se trouvent à l'intérieur du tambour.
- Essuyez l'intérieur du tambour et de la porte avec un chiffon humide pour éliminer la poussière éventuelle qui aurait pu s'y infiltrer en transit.

Préparation des vêtements

Vérifiez sur les étiquettes comportant les symboles d'entretien que le linge que vous souhaitez sécher convient au séchage en machine.

Vérifiez que toutes les fermetures sont fermées et que les poches sont vides. Mettez les articles à l'envers. Placez les vêtements en vrac dans le tambour en veillant à ce qu'ils ne s'emmêlent pas les uns avec les autres.

Poids de séchage maximum

- Coton, 8 kg maxi
- Synthétiques, 4 kg maxi

Ne surchargez pas le tambour ; lorsqu'ils sont mouillés, les grands articles peuvent dépasser le poids de maximum admissible (ex : sacs de couchage, couettes).

Triez la charge comme suit :

- **Par symbole de soin d'entretien**
Vous les trouverez sur le col ou la couture intérieure :



Convient pour séchage en machine.



Séchage à haute température.



Séchage à basse température uniquement.



Ne séchez pas en machine.

Si le vêtement ne comporte aucune étiquette de conseils de lavage, considérez qu'il ne convient pas pour le séchage en machine.

- **Par quantité et épaisseur**
Lorsque la charge est plus importante que la capacité du sèche-linge, séparez les vêtements selon leur épaisseur (ex : les serviettes des sous-vêtements fins).

- **Par type de tissu**

Coton/toile de lin : Serviettes, jersey en coton, linge de lit ou de table.

Synthétiques : Chemisiers, chemises, blouses etc. en polyester ou polyamide, ainsi que pour les mélanges de coton/synthétique.

- **Par degré de séchage**

Triez selon : sec pour repassage, sec pour rangement, etc. Pour les articles délicats, appuyez sur le bouton  pour sélectionner une température de séchage basse.

Conseils de séchage

IMPORTANT : Ne séchez pas les articles qui ont été traités avec un liquide de nettoyage à sec ou les vêtements en caoutchouc (risque d'incendie ou d'explosion).

Pendant les 15 dernières minutes, la charge est toujours séchée dans de l'air froid.

Ne séchez pas en machine :

Les lainages, la soie, les tissus délicats, les bas de nylon, les broderies délicates, les tissus ayant des décorations métalliques, les vêtements avec des bordures en PVC ou en cuir, les chaussures de sport, les articles volumineux comme les sacs de couchage, etc.

Économies d'énergie

Ne mettez que du linge essoré en machine ou à la main dans le sèche-linge. Plus le linge est sec, plus le temps de séchage sera court, ce qui économisera de l'énergie.

TOUJOURS

- Essayez de sécher le poids de linge maximum, pour économiser du temps et de l'électricité.
- Vérifiez que le filtre est propre avant chaque cycle de séchage.

JAMAIS

- Ne dépassez pas le poids maximum pour ne pas gaspiller du temps ou de l'électricité.
- Ne mettez pas d'articles dégoulinant d'eau dans le sèche-linge pour ne pas endommager l'appareil.

Commandes et indicateurs

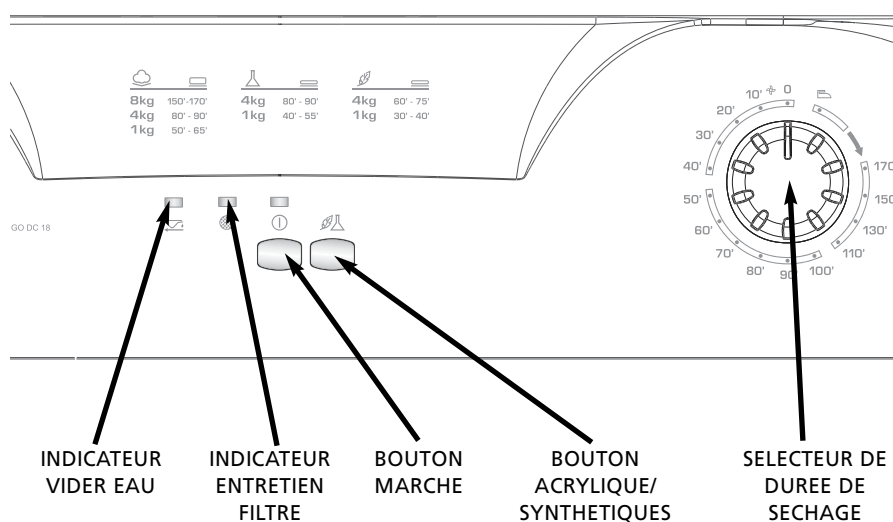

Panneau de commande et témoins indicateurs

Bouton et indicateur MARCHÉ – appuyez pour mettre en marche ; l'indicateur s'allumera.

Bouton 'ACRYLIQUE/SYNETHIQUES' – appuyez pour diminuer le niveau de chaleur, pour les articles délicats, et appuyez à nouveau pour sélectionner une température élevée.

- Puissance de séchage HAUTE
- Puissance de séchage BASSE

Sélecteur de DUREE DE SECHAGE – sélectionne le temps de séchage ou l'option Repassage rapide .

L'indicateur 'ENTRETIEN FILTRE' – s'allume lorsque le filtre a besoin d'être nettoyé.

L'indicateur 'VIDER EAU' – s'allume lorsque le réservoir d'eau est plein.

Porte et filtre

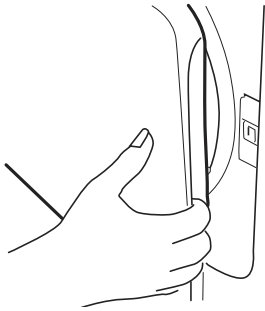

Ouverture de la porte

Tirez sur la poignée pour ouvrir la porte.

Pour remettre le sèche-linge en marche, fermez la porte et appuyez ①.

ATTENTION !

Lorsque le sèche-linge est en cours d'utilisation, il se peut que le tambour et la porte soient **TRES CHAUDS**.
N'arrêtez jamais le sèche-linge avant la fin du cycle de séchage sauf si tous les articles sont rapidement retirés et étendus de façon à dissiper la chaleur.

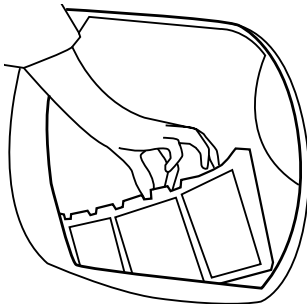

Filtre

IMPORTANT : Pour assurer l'efficacité du sèche-linge, vérifiez que le filtre à peluches est propre avant chaque cycle de séchage.

1. Tirez le filtre vers le haut.
2. Ouvrez le filtre, comme illustré.
3. Retirez doucement les peluches à l'aide d'une brosse douce ou du bout des doigts.
4. Réenclenchez le filtre et poussez-le en place.

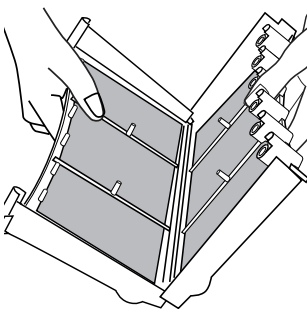

Indicateur Entretien Filtre

● s'allume lorsqu'il faut nettoyer le filtre.

Si le linge ne sèche pas, vérifiez que le filtre n'est pas colmaté.

Réservoir d'eau

L'eau récupérée du linge pendant le cycle de séchage est recueillie dans un bac situé en bas du sèche-linge.

Quand le réservoir est plein, l'indicateur  s'allume sur le panneau de commande et le réservoir **DOIT ABSOLUMENT** être vidé. Cependant, nous recommandons de vider le réservoir après chaque cycle de séchage.

NOTE : Il n'y a que très peu d'eau qui est récupéré pendant les premiers cycles d'une nouvelle machine, car le réservoir intérieur est rempli en premier.

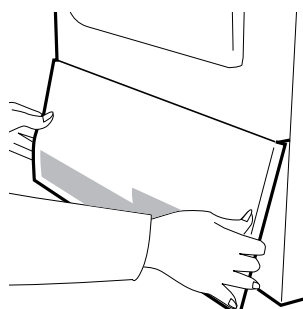

Pour retirer le réservoir

1. Tirez doucement le bas de la plaque de protection pour la décrocher du sèche-linge. La section supérieure peut être ôtée de ses charnières pour permettre le retrait total de la plaque de protection.

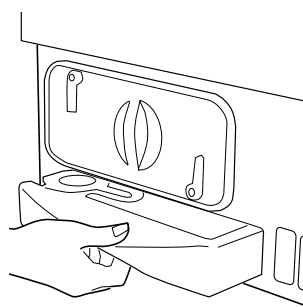

2. Tirez fermement sur la poignée et faites glisser le réservoir d'eau en dehors du sèche-linge.

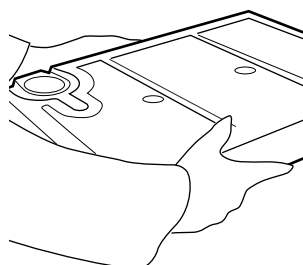

Tenez-le fermement à deux mains. Lorsque le bac est plein, il pèse environ 4 kg.

3. Ouvrez le couvercle qui se trouve sur le dessus du bac et videz l'eau.
4. Refermez le couvercle et glissez le bac de récupération de l'eau dans sa position. **POUSSEZ-LE FERMEMENT EN PLACE.**
5. Remettez la plaque de protection en place en engageant les charnières du haut et en enclenchant les attaches inférieures en place.

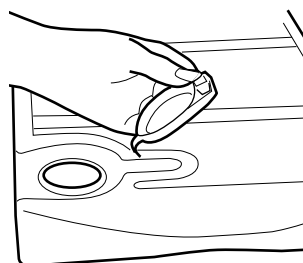

Condenseur

Important : Coupez toujours le courant et débranchez la prise avant de nettoyer le condenseur.

Pour maintenir l'efficacité du sèche-linge, vérifiez régulièrement la propreté du condenseur.

Pour retirer le condenseur



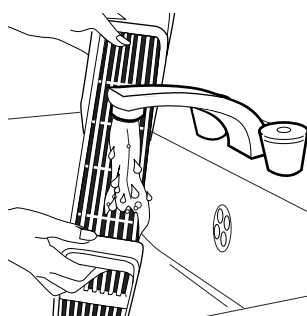
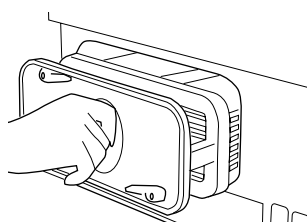
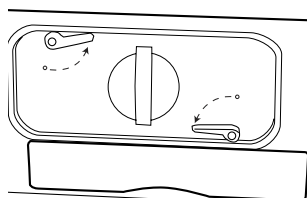



1. Retirez la plaque de protection (voir page 31).
2. Tournez les deux leviers de blocage dans le sens contraire des aiguilles d'une montre et retirez le condenseur.
3. Tirez l'ensemble du condenseur vers l'extérieur.



4. Retirez doucement la poussière ou les peluches avec un chiffon, puis lavez-le en le tenant sous un robinet d'eau pour que l'eau coule entre les plaques afin d'enlever la poussière ou les peluches éventuelles.
5. Remettez correctement le condenseur en place (en suivant la flèche) en le poussant fermement. Bloquez les deux leviers en position en les tournant dans le sens des aiguilles d'une montre.
6. Remettez la plaque de protection en place.

Fonctionnement

Référez-vous au tableau du guide de séchage ou aux étiquettes des vêtements pour sélectionner le programme le plus adapté.

- Ouvrez la porte et chargez le sèche-linge de linge. Vérifiez qu'aucun vêtement n'entrave la fermeture de la porte.
- Pour sécher des articles délicats, appuyez sur le bouton  pour baisser la température. Appuyez à nouveau sur ce bouton à la fin du cycle pour augmenter la température.
 -  Puissance de séchage HAUTE
 -  Puissance de séchage BASSE
- Tournez le sélecteur de DURÉE DE SÉCHAGE jusqu'à ce que la durée de séchage voulue s'aligne sur le cadran.
- Le programme  propose une fonction de conditionnement et anti-froissement. Le sèche-linge chauffera la charge pendant 8 minutes et le refroidira ensuite pendant 2 minutes, ce qui est particulièrement utile pour les vêtements qui ont été laissés pendant un certain temps avant le repassage, dans le sac à linge par exemple. Les vêtements peuvent également raidir lorsqu'ils sont séchés en plein air sur une corde à linge ou à l'intérieur sur des radiateurs. Le processus détend les froissements du tissu pour rendre le repassage plus rapide et plus facile.
- Fermez doucement la porte en la poussant lentement jusqu'à ce que vous entendiez un déclic.
- Appuyez sur le bouton . L'indicateur s'allume et le cycle de séchage commence.
- La charge est séchée par rotation dans de l'air chaud contrôlé par un thermostat. De l'air froid  est utilisé au cours des 15 dernières minutes pour réduire les froissements et pour refroidir la charge en vue de sa manipulation.
- Lorsque le programme est terminé, le tambour s'arrête de tourner et le cadran s'arrête sur 0.
- Ouvrez la porte et retirez la charge.
- Nettoyez le filtre et videz le réservoir d'eau après chaque cycle de séchage pour assurer une efficacité de séchage maximale.
- Nettoyez le condenseur après environ une dizaine de cycles de séchage pour assurer une efficacité de séchage maximale.

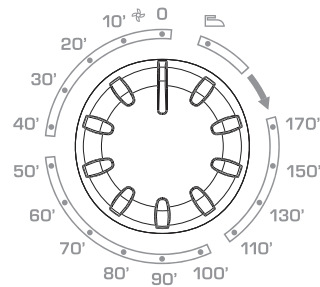

ATTENTION !
Il est possible que le tambour, la porte et la charge soient très chauds.

Nettoyage et entretien de routine

IMPORTANT

Coupez toujours le courant et débranchez la fiche de l'alimentation électrique avant de nettoyer cet appareil.

Nettoyage du sèche-linge

- Nettoyez le filtre et videz le réservoir d'eau après chaque cycle de séchage.
- Nettoyez le condenseur à intervalles réguliers.
- Après chaque période d'utilisation, essuyez l'intérieur du tambour et laissez la porte ouverte pendant un moment pour qu'il puisse sécher grâce à la circulation d'air.
- Essuyez l'extérieur de la machine et la porte avec un chiffon doux.
- **N'utilisez PAS** de tampons ou d'agents de nettoyage abrasifs.
- Pour empêcher que la porte n'adhère ou que les peluches ne s'accumulent, nettoyez régulièrement la surface intérieure et le joint de la porte avec un chiffon humide.

Pour les données électriques, veuillez consulter l'étiquette des valeurs nominales qui se trouve à l'avant de l'armoire du sèche-linge (avec la porte ouverte).

Spécifications techniques

Capacité du tambour	115 litres
Charge maximale	8 kg
Hauteur	85 cm
Largeur	60 cm
Profondeur	60 cm
Bande étiquette d'énergie	C

Dépistage de pannes

Quelle pourrait être l'origine de...

Défauts que vous pouvez rectifier vous-même

Avant d'appeler le service GIAS pour obtenir des conseils, veuillez suivre la liste des vérifications ci-dessous. L'intervention sera facturée si la machine fonctionne correctement ou si elle a été installée ou utilisée de manière incorrecte. Si le problème persiste alors que vous avez terminé les vérifications recommandées, veuillez appeler le service GIAS qui pourra peut-être vous aider par téléphone.

La période de séchage est trop longue/les vêtements ne sont pas suffisamment secs...

- Avez-vous sélectionné le temps de séchage/le programme qui convient ?
- Les vêtements étaient-ils trop mouillés ? Les vêtements avaient-ils été adéquatement essorés en machine ou à la main ?
- Le filtre doit-il être nettoyé ?
- Faut-il nettoyer le condenseur ?
- Le sèche-linge est-il surchargé ?
- Les entrées, sorties et la base du sèche-linge sont-elles libres d'obstructions ?
- Avez-vous sélectionné le bouton  au cours d'un cycle précédent ?

Le sèche-linge ne fonctionne pas...

- Le sèche-linge est-il branché sur une alimentation électrique adéquate ? Vérifiez à l'aide d'un autre appareil, par exemple une lampe de chevet.
- La fiche est-elle bien branchée sur l'alimentation de secteur ?
- Y a-t-il une panne de courant ?
- Le fusible a-t-il sauté ?
- La porte est-elle bien fermée ?
- Le sèche-linge est-il en position de marche, au niveau du courant de secteur et de la machine ?
- La période de séchage ou le programme a-t-il été sélectionné ?
- La machine a-t-elle été remise en marche après l'ouverture de la porte ?
- Le sèche-linge s'est-il arrêté parce que le réservoir d'eau est plein et qu'il faut le vider ?

Le sèche-linge est bruyant...

- Arrêtez le sèche-linge et contactez le service GIAS pour obtenir des conseils.

L'indicateur Entretien Filtre est allumé...

- Le filtre doit-il être nettoyé ?
- Faut-il nettoyer le condenseur ?

Indicateur Réservoir Plein est en marche...

- Le réservoir d'eau doit-il être vidé ?

Service clientèle

En cas de problème après avoir effectué toutes les inspections recommandées, veuillez contacter le Service. Il pourra vous aider par téléphone ou organiser la visite d'un technicien, en vertu des conditions de votre garantie. Cependant, vous serez facturé dans l'un des cas suivants :

- Si la machine est en bon état de marche.
- Si la machine n'a pas été installée conformément aux instructions d'installation.
- Si la machine a été utilisée incorrectement.

Pièces de rechange

Utilisez toujours des pièces de rechange du fabricant, disponibles auprès du service GIAS.

Service GIAS

Pour les entretiens et les réparations, contactez votre technicien local du service GIAS.

Le constructeur décline toute responsabilité en cas d'erreurs d'impression dans le présent document. Le constructeur se réserve le droit d'apporter les modifications nécessaires à ses produits sans en changer les caractéristiques de base.

