

FOR CAR USE ONLY/NUR FÜR AUTOMOBIL GEBRAUCH/POUR APPLICATION AUTOMOBILE UNIQUEMENT/PARA USO EN AUTOMÓVILES/SOLO PER L'UTILIZZO IN AUTOMOBILE/ENDAST FÖR BILBRUK/ALLEEN VOOR GEBRUIK IN DE AUTO/ ТОЛЬКО ДЛЯ ИСПОЛЬЗОВАНИЯ В АВТОМОБИЛЯХ/DO UŻYCIA TYLKO W SAMOCHODZIE/ΓΙΑ ΧΡΗΣΗ ΜΟΝΟ ΣΕ ΑΥΤΟΚΙΝΗΤΟ

ALPINE®

CD Receiver

CDE-114BTi/CDE-113BT/CDE-112Ri CDE-111R/CDE-111RM



iPhone 3G
8GB 16GB



iPhone
4GB 8GB 16GB

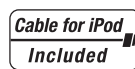

(CDE-114BTi/CDE-112Ri only)



(CDE-114BTi/CDE-113BT only)



(CDE-112Ri only)



(CDE-111R/RM only)

- OWNER'S MANUAL
Please read before using this equipment.
- BEDIENUNGSANLEITUNG
Lesen Sie diese Bedienungsanleitung bitte vor Gebrauch des Gerätes.
- MODE D'EMPLOI
Veuillez lire avant d'utiliser cet appareil.
- MANUAL DE OPERACIÓN
Léalo antes de utilizar este equipo.
- ISTRUZIONI PER L'USO
Si prega di leggere prima di utilizzare il attrezzatura.
- ANVÄNDARHANDLEDNING
Innan du använder utrustningen bör du läsa igenom denna användarhandledning.
- GEBRUIKERSHANDLEIDING
Lees deze aanwijzingen aandachtig alvorens dit toestel te gebruiken.
- РУКОВОДСТВО ПО ЭКСПЛУАТАЦИИ
Прочтите настоящее руководство перед началом использования оборудования.
- INSTRUKCJA OBSŁUGI
Prosimy zapoznać się z tą instrukcją przed przystąpieniem do użytkowania urządzenia.
- ΕΓΧΕΙΡΙΔΙΟ ΧΡΗΣΤΗ
Παρακαλούμε διαβάστε το πριν χρησιμοποιήσετε τη συσκευή.

ALPINE ELECTRONICS MARKETING, INC.
1-1-8 Nishi Gotanda,
Shinagawa-ku,
Tokyo 141-0031, Japan
Phone 03-5496-8231

ALPINE ELECTRONICS OF AMERICA, INC.
19145 Gramercy Place, Torrance,
California 90501, U.S.A.
Phone 1-800-ALPINE-1 (1-800-257-4631)

ALPINE ELECTRONICS OF CANADA, INC.
777 Supertest Road, Toronto,
Ontario M3J 2M9, Canada
Phone 1-800-ALPINE-1 (1-800-257-4631)

ALPINE ELECTRONICS OF AUSTRALIA PTY. LTD.
161-165 Princes Highway, Hallam
Victoria 3803, Australia
Phone 03-8787-1200

ALPINE ELECTRONICS GmbH
Wilhelm-Wagenfeld-Str. 1-3, 80807 München, Germany
Phone 089-32 42 640

ALPINE ELECTRONICS OF U.K. LTD.
Alpine House
Fletchamstead Highway, Coventry CV4 9TW, U.K.
Phone 0870-33 33 763

ALPINE ELECTRONICS FRANCE S.A.R.L.
(RCS PONTOISE B 338 101 280)
98, Rue de la Belle Etoile, Z.I. Paris Nord II,
B.P. 50016, 95945 Roissy Charles de Gaulle
Cedex, France
Phone 01-48638989

ALPINE ITALIA S.p.A.
Viale C. Colombo 8, 20090 Trezzano
Sul Naviglio (MI), Italy
Phone 02-484781

ALPINE ELECTRONICS DE ESPAÑA, S.A.
Portal de Gamarra 36, Pabellón, 32
01013 Vitoria (Alava)-APDO 133, Spain
Phone 945-283588

ALPINE ELECTRONICS (BENELUX) GmbH
Leuvensesteenweg 510-B6,
1930 Zaventem, Belgium
Phone 02-725-13 15

EN

DE

FR

ES

IT

SE

NL

RU

PL

GR

Mode d'emploi

AVERTISSEMENT

AVERTISSEMENT	3
ATTENTION	3
PRÉCAUTIONS	3

Mise en route

Liste des accessoires	6
Mise sous et hors tension.....	6
Sélection de la source.....	6
Retrait et pose du panneau avant.....	6
Retrait.....	6
Pose.....	6
Mise en service de l'appareil.....	6
Réglage du volume	7
Réglage de la commande du gradateur (CDE-112Ri/CDE-113BT/CDE-114BTi uniquement).....	7

Radio

Écoute de la radio	7
Préréglage manuel des stations	7
Préréglage automatique des stations.....	8
Accord d'une station préréglée	8

RDS

Réglage du mode de réception du RDS et réception des stations RDS.....	8
Rappel des stations RDS préréglées.....	8
Réception des stations RDS régionales (locales).....	9
Réglage du PI SEEK.....	9
Réception des informations routières.....	9
Réception des informations routières pendant la lecture d'un CD ou l'écoute de la radio	9
Affichage du radio-texte	10

CD/MP3/WMA/AAC

Lecture	10
Lecture répétée.....	11
M.I.X. (Lecture aléatoire).....	11
Recherche de CD-texte	11
Recherche par nom de fichier/dossier (fichiers MP3/WMA/AAC)	11
Mode de recherche par nom de dossier.....	11
Mode de recherche par nom de fichier	11

Recherche rapide.....	12
A propos des données MP3/WMA/AAC	12
Terminologie	13

Réglage du son

Réglage du niveau du subwoofer, du niveau des graves, du niveau des aigus, de la balance (droite et gauche), de l'équilibre (avant/arrière) et de la fonction Defeat	13
Réglage des graves, des aigus et du filtre passe-haut.....	13
Réglage de la commande des graves	14
Réglage de la fréquence centrale des graves... 14	
Réglage de la largeur de bande des graves..... 14	
Réglage du niveau des graves	14
Réglage de la commande des aigus.....	14
Réglage de la fréquence centrale des aigus..... 14	
Réglage du niveau des aigus	14
Réglage du filtre passe-haut.....	14
Activation/annulation de la correction physiologique	14

Autres fonctions

Affichage du texte.....	15
À propos des indicateurs	15
À propos du « Texte »	15
Utilisation de la borne d'entrée AUX avant (CDE-112Ri/CDE-113BT/CDE-114BTi uniquement)	15

Menu SETUP

Réglage.....	16
Réglage BLUETOOTH.....	17
Réglage de la connexion BLUETOOTH (BT IN)	17
Personnalisation du son.....	17
Réglage du niveau du signal de source	17
Activation et désactivation du subwoofer	17
Réglage du système du subwoofer	17
Personnalisation de l'affichage.....	17
Modification de la couleur d'éclairage (CDE-112Ri/CDE-113BT uniquement).....	17
Réglage du type de défilement.....	17
Réglage du défilement (TEXT SCR)	17
Démonstration	18
Réglage de la langue (LANGUAGE).....	18
MP3/WMA/AAC	18
Lecture de données MP3 (PLAY MODE)	18
Appareil externe	18
Activation et désactivation du mode silencieux (INT MUTE)	18
Raccordement à un amplificateur externe (POWER IC).....	18

Réglage du mode AUX+ SETUP	19
Réglage du mode AUX NAME (CDE-112Ri/ CDE-113BT/CDE-114BTi uniquement).....	19

BLUETOOTH (CDE-113BT/ CDE-114BTi uniquement)

Configuration avant utilisation	19
A propos des données BLUETOOTH.....	19
Avant d'utiliser la fonction mains libres	19
Procédure de connexion d'un périphérique BLUETOOTH (liaison).....	20
Réglage de la fonction BLUETOOTH.....	20
Réglages de la fonction BLUETOOTH.....	20
Configuration du dispositif BLUETOOTH.....	20
Réglage du mode de recherche.....	20
Réception automatique des appels (Auto Answer).....	20
Suppression d'un dispositif BLUETOOTH de la liste	21
Affichage du nom du fournisseur de téléphonie.....	21
Réglage du volume de l'entrée microphone....	21
Sélection de l'enceinte de sortie.....	21
Affichage de la version du firmware.....	21
Mise à jour du firmware	21
Commande du téléphone mains libres	21
A propos du téléphone mains libres.....	21
Répondre à un appel	21
Raccrocher le téléphone	22
Fonction de rappel	22
Effectuer un appel	22
Rappel d'un numéro dans l'historique des appels sortants.....	22
Numérotation à partir de l'historique des appels entrants	22
Numérotation à partir de l'historique des appels en absence	22
Numérotation à partir du répertoire	22
Numérotation vocale.....	22
Réglage du volume lors de la réception d'un appel.....	23
Commutation du son d'un appel.....	23

Clé USB (en option)

Lecture de fichiers MP3/WMA/AAC avec la clé USB (en option).....	23
Connexion de la clé USB (en option)	23
Pour connecter la clé USB.....	23
Pour retirer la clé USB	24
A propos des fichiers MP3/WMA/AAC de la clé USB.....	24

iPhone/iPod (en option)

Connexion d'un iPhone/iPod	24
Lecture.....	25
Recherche d'un morceau souhaité	25
Recherche rapide.....	25
Fonction de recherche directe.....	26
Sélection d'une liste d'écoute, d'un artiste, d'un album, d'un genre, d'un compositeur	26
Lecture aléatoire Shuffle (M.I.X.).....	26
Lecture répétée	26
Affichage du texte	27

Informations

En cas de problème	27
Problèmes communs	27
Radio	27
CD.....	27
MP3/WMA/AAC.....	28
Audio.....	28
iPod.....	28
Indications relatives au lecteur de CD.....	28
Indications relatives à la clé USB	28
Indications relatives au mode iPod	29
Mode BLUETOOTH	29
Indications relatives à tous les modes	29
Spécifications	29

Installation et raccordements

AVERTISSEMENT	31
ATTENTION.....	31
PRÉCAUTIONS.....	31
Installation	32
Retrait	33
Installation du microphone (CDE-113BT/CDE-114BTi uniquement).....	33
Raccordements.....	34

Mode d'emploi

AVERTISSEMENT

! AVERTISSEMENT

Ce symbole désigne des instructions importantes. Le non-respect de ces instructions peut entraîner de graves blessures, voire la mort.

N'ACTIVER AUCUNE FONCTION SUSCEPTIBLE DE DETOURNER VOTRE ATTENTION DE LA CONDUITE DU VEHICULE.

Les fonctions requérant une attention prolongée ne doivent être exploitées qu'à l'arrêt complet du véhicule. Toujours arrêter le véhicule à un endroit sûr avant d'activer ces fonctions. Il y a risque de provoquer un accident.

GARDER LE VOLUME À FAIBLE NIVEAU DE MANIÈRE À POUVOIR ENTENDRE LES BRUITS EXTÉRIEURS PENDANT LA CONDUITE.

Des niveaux de volume excessifs qui couvrent les sirènes des ambulances ou les signaux routiers (passages à niveau, etc.) peuvent être dangereux et provoquer un accident. **UN NIVEAU DE VOLUME TROP ÉLEVÉ À L'INTÉRIEUR DU VÉHICULE PEUT ÉGALEMENT AVOIR DES EFFETS IRRÉVERSIBLES SUR VOTRE AUDITION.**

NE PAS DESASSEMBLER NI MODIFIER L'APPAREIL.

Il y a risque d'accident, d'incendie ou de choc électrique.

A UTILISER UNIQUEMENT SUR DES VOITURES A MASSE NEGATIVE DE 12 VOLTS.

(Vérifiez auprès de votre concessionnaire si vous n'en êtes pas certain.) Il y a risque d'incendie, etc.

GARDER LES PETITS OBJETS COMME LES PILES HORS DE PORTEE DES ENFANTS.

L'ingestion de tels objets peut entraîner de graves blessures. En cas d'ingestion, consulter immédiatement un médecin.

UTILISER DES FUSIBLES DE L'AMPERAGE APPROPRIÉE.

Il y a risque d'incendie ou de décharge électrique.

NE PAS OBSTRUER LES SORTIES D'AIR NI LES PANNEAUX DU RADIATEUR.

Une surchauffe interne peut se produire et provoquer un incendie.

UTILISER CET APPAREIL POUR DES APPLICATIONS MOBILES DE 12 V.

Toute utilisation autre que l'application désignée comporte un risque d'incendie, de choc électrique ou de blessure.

NE PAS INTRODUIRE LES MAINS, LES DOIGTS NI DE CORPS ÉTRANGERS DANS LES FENTES ET LES INTERSTICES.

Il y a risque de blessures ou de dommages à l'appareil.

! ATTENTION

Ce symbole désigne des instructions importantes. Le non-respect de ces instructions peut entraîner des blessures ou des dommages matériels.

INTERROMPRE TOUTE UTILISATION EN CAS DE PROBLÈME.

Le non-respect de cette précaution peut entraîner des blessures ou endommager l'appareil. Retourner l'appareil auprès du distributeur Alpine agréé ou un centre de service après-vente Alpine en vue de la réparation.

! PRÉCAUTIONS

Nettoyage du produit

Utilisez un chiffon doux pour le nettoyage périodique du produit. Pour les taches plus importantes, veuillez humidifier le chiffon avec de l'eau uniquement. Les autres produits risquent de dissoudre la peinture ou d'endommager le plastique.

Température

Veillez à ce que la température dans le véhicule soit comprise entre +60°C (+140°F) et -10°C (+14°F) avant de démarrer l'unité.

Condensation d'humidité

Si le son est irrégulier pendant la lecture de CD, de l'humidité s'est probablement condensée. Dans ce cas, enlevez le disque du lecteur et attendez environ une heure pour que l'humidité s'évapore.

Disque endommagé

N'essayez pas de reproduire des disques craquelés, déformés ou endommagés. Vous risquez en effet de détériorer sérieusement le mécanisme de lecture.

Maintenance

Si vous rencontrez des problèmes, ne tentez pas de réparer l'unité vous-même. Retournez-la à votre distributeur Alpine ou à la centre de réparation Alpine le plus proche de chez vous pour les réparations.

Ne tentez jamais d'effectuer les opérations suivantes

Ne saisissez pas ou ne tirez pas sur le disque pendant qu'il est attiré dans le lecteur par le mécanisme de recharge automatique. N'essayez pas d'insérer un disque dans l'appareil quand celui-ci est hors tension.

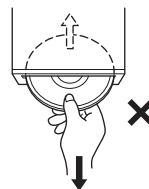

Insertion des disques

Votre appareil ne peut lire qu'un seul disque à la fois. N'essayez donc pas de charger plusieurs disques.

Insérez le disque en orientant vers le haut la face imprimée. Le message « ERROR » s'affiche sur l'appareil si le disque n'est pas correctement inséré. Si le message « ERROR » persiste alors que le disque est correctement inséré, appuyez sur l'interrupteur RESET avec un objet pointu comme un stylo à bille. L'écoute d'un disque sur une route très abîmée peut provoquer des sautes de son, mais ne risque pas de rayer le disque ou d'endommager le lecteur.

Disques neufs

Pour éviter qu'un disque reste coincé, le message « ERROR » s'affiche si un disque n'est pas inséré correctement ou si sa surface est irrégulière. Si le lecteur éjecte un disque neuf chargé pour la première fois, touchez le contour de l'orifice central et de la périphérie du disque avec le doigt. Si le disque contient des résidus ou des irrégularités, il ne pourra pas être chargé. Pour enlever les résidus, passez un stylo à bille ou autre objet similaire sur le contour de l'orifice central et de la périphérie du disque, puis réinsérez-le.

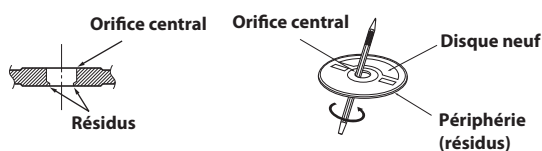

Disques de forme irrégulière

N'utilisez que des disques de forme ronde avec cet appareil à l'exclusion de toute autre. L'utilisation de disques de forme spéciale peut endommager le mécanisme.



Emplacement de montage

Veillez à ne pas installer cet appareil dans un endroit présentant l'une des caractéristiques suivantes :

- Directement au soleil ou à la chaleur,
- À l'humidité et à l'eau,
- Aux poussières excessives,
- Aux vibrations excessives.

Manipulation correcte

Veillez à ne pas faire tomber le disque. Tenez le disque de manière à ne pas laisser d'empreintes sur la surface. Ne collez pas de ruban adhésif, papier ou étiquette sur le disque. N'écrivez pas sur le disque.

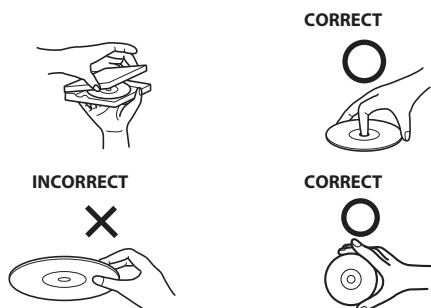

Nettoyage des disques

Des traces de doigts, de poussière ou de saleté sur la surface du disque peuvent provoquer des sautes de son. Essuyez le disque du centre vers la périphérie avec un chiffon doux et propre. Si la surface du disque est vraiment sale, humidifiez le chiffon d'une solution détergente neutre avant d'essuyer le disque.



Au sujet des accessoires pour disque

Baucoup d'accessoires sont disponibles dans le commerce pour protéger la surface du disque et améliorer la qualité sonore. Cependant, certains de ces accessoires peuvent affecter l'épaisseur et/ou le diamètre du disque. L'utilisation de tels accessoires peut modifier les spécifications du disque et provoquer des erreurs de fonctionnement. Nous déconseillons l'utilisation de tels accessoires avec des disques à reproduire sur les lecteurs CD Alpine.

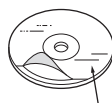

Feuille transparente

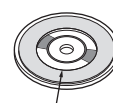

Stabilisateur de disque

Manipulation des disques compacts (CD/CD-R/CD-RW)

- Ne touchez pas la surface du disque.
- N'exposez pas le disque à la lumière directe du soleil.
- N'apposez pas d'autocollants ou d'étiquettes sur le disque.
- Nettoyez le disque lorsqu'il est poussiéreux.
- Assurez-vous que le disque ne présente pas d'irrégularité.
- N'utilisez pas d'accessoires pour disques vendus dans le commerce.

Ne laissez pas le disque dans la voiture ou dans l'appareil pendant une période prolongée. N'exposez jamais le disque à la lumière directe du soleil. La chaleur et l'humidité risquent de l'endommager et d'empêcher son fonctionnement ultérieur.

A l'attention des utilisateurs de disques CD-R/CD-RW

- S'il est impossible de lire un CD-R/CD-RW, assurez-vous que la dernière session d'enregistrement a bien été fermée (finalisée).
- Finalisez le CD-R/CD-RW si nécessaire, puis reprenez la lecture.

A propos des supports susceptibles d'être lus

Le tableau suivant indique les types de disques pris en charge par chaque modèle.

	CD	CD-TEXTE	MP3	WMA	AAC
CDE-111R	○	○	○		
CDE-111RM	○	○	○		
CDE-112Ri	○	○	○	○	○
CDE-113BT	○	○	○	○	○
CDE-114BTi	○	○	○	○	○

Utilisez exclusivement des disques compacts dont la face de l'étiquette fait apparaître les marques du logo CD ci-dessous.



Si vous utilisez des CD non spécifiés, les performances risquent de ne pas être correctes.

Vous pouvez lire des CD-R (CD-Recordable)/CD-RW (CD-ReWritable) enregistrés exclusivement sur des périphériques audio.

Vous pouvez également lire des CD-R/CD-RW contenant des fichiers audio au format MP3.

- Il est possible que cet appareil ne puisse pas lire certains disques : CD imparfaits, CD contenant des traces de doigt, CD exposés à des températures extrêmes ou aux rayons directs du soleil (abandonnés dans le véhicule ou dans l'appareil), CD enregistrés dans des conditions défavorables, CD sur lesquels un enregistrement a échoué ou qui ont fait l'objet d'une tentative de réenregistrement et CD protégés contre la copie qui ne sont pas conformes aux normes industrielles applicables aux CD audio.
- Utilisez des disques dont les fichiers MP3 ont été créés dans un format compatible avec cet appareil. Pour plus de détails, reportez-vous à la section « A propos des données MP3/WMA/AAC » à la page 12.
- Les données en mémoire ROM, autres que les fichiers audio contenus sur un disque, n'entraînent la production d'aucun son en cas de lecture.

USB Protection de la borne de connexion

- Vous pouvez connecter uniquement des clés USB à la borne de connexion USB de cet appareil. Le bon fonctionnement de l'appareil n'est pas garanti si vous utilisez d'autres produits USB. Un répéteur USB n'est pas pris en charge.
- Ne raccordez pas une clé USB dont la largeur est supérieure à 20 mm. Évitez en outre de raccorder simultanément une clé USB et l'entrée auxiliaire avant.
- Si vous insérez un dispositif USB dans l'appareil, celui-ci forme saillie et peut être dangereux lors de la conduite. Procurez-vous un câble d'extension USB, vendu dans le commerce, et connectez-le correctement.
- Selon le type de dispositif USB raccordé, il est possible que l'appareil ne fonctionne pas ou que certaines fonctions ne soient pas disponibles.
- Les formats de fichier audio pouvant être lus sur cet appareil sont les suivants : MP3/WMA/AAC.
- Vous pouvez afficher le nom de l'artiste, du morceau, etc., mais il est possible que certains caractères ne s'affichent pas correctement.

À propos de l'utilisation d'une clé USB

ATTENTION

Alpine décline toute responsabilité en cas de perte de données, etc., même si les données sont perdues pendant l'utilisation de ce produit.

- Afin d'éviter tout dysfonctionnement, notez les points suivants. Lisez attentivement le mode d'emploi de la clé USB. Ne touchez pas les bornes avec les doigts ou avec des objets métalliques. Ne soumettez pas la clé USB à des chocs excessifs. Ne jamais tordre, désassembler, modifier ou jeter la clé dans l'eau.
- Évitez d'utiliser la clé dans les endroits suivants :
 - Tout endroit du véhicule directement exposé à la lumière du soleil ou à des températures élevées.
 - Tout endroit exposé à l'humidité ou à des substances corrosives.
- Installez la clé USB dans un endroit qui ne fasse pas obstacle aux manœuvres du conducteur.
- La clé USB risque de ne pas fonctionner correctement sous des températures extrêmes.
- La clé USB ne prend en charge que 512 ou 2 048 octets par secteur.
- Utilisez uniquement une clé USB certifiée conforme. Notez cependant que certaines clés USB certifiées conformes risquent de ne pas fonctionner correctement selon leur type ou leur état.

- Le fonctionnement de la clé USB n'est pas garanti. Utilisez la clé USB conformément aux conditions d'utilisation.
- Selon les réglages de la clé USB, l'état de la mémoire ou le logiciel d'encodage, il est possible que cet appareil ne lise pas ou n'affiche pas correctement.
- Un fichier protégé contre la copie (protection par copyright) ne peut pas être lu.
- La clé USB peut prendre un certain temps à démarrer la lecture. Si la clé USB comporte un fichier autre qu'un fichier audio, il est possible que la lecture ou la recherche de ce fichier soit extrêmement lente.
- Cet appareil peut lire des fichiers portant des extensions « mp3 », « wma » ou « m4a ».
- N'ajoutez pas les extensions de fichier ci-dessus à un fichier autre qu'un fichier audio. Les données non audio ne seront pas reconnues. La lecture conséquente peut contenir des bruits qui endommagent les enceintes et/ou les amplificateurs.
- Nous vous recommandons de sauvegarder les données importantes sur un ordinateur personnel.
- Ne retirez pas la clé USB pendant la lecture. Sélectionnez une SOURCE autre que USB, puis retirez la clé USB pour éviter d'endommager sa mémoire.

- *Windows Media et le logo Windows sont des marques déposées ou des marques déposées enregistrées chez Microsoft Corporation aux États-Unis et/ou dans d'autres pays.*
- *iPod est une marque commerciale d'Apple Inc., déposée aux États-Unis et dans d'autres pays.*
- *iPhone est une marque commerciale d'Apple Inc.*
- *"Made for iPod" indique que l'accessoire électronique a été spécialement conçu pour se connecter spécifiquement à un iPod, les performances des standards Apple sont garanties par les concepteurs.*
- *"Works with iPhone" indique que l'accessoire électronique a été spécialement conçu pour se connecter spécifiquement à un iPhone, les performances des standards Apple sont garanties par les concepteurs.*
- *Apple n'est pas responsable quant au fonctionnement de ce système ou bien du respect de celui-ci de la législation ou des normes de sécurité en vigueur.*
- *La marque et les logos BLUETOOTH® sont des marques de commerce appartenant à Bluetooth SIG, Inc. Ces marques sont utilisées par Alpine Electronics, Inc. sous licence.*
- *« Technologie de codage audio MPEG Layer-3 sous licence Fraunhofer IIS et Thomson. »*
- *« La fourniture de ce produit ne confère qu'une licence pour une utilisation privée de nature non commerciale, mais ne confère aucune licence et n'implique aucun droit d'utiliser ce produit pour une diffusion commerciale (c'est-à-dire générant des recettes) en temps réel (par voie terrestre, satellite, câble et/ou tout autre support), une diffusion/lecture en transit via Internet, des intranets et/ou autres réseaux ou sur tout autre système de distribution de contenu électronique tel que les applications audio à péage ou à la demande. Une licence indépendante est requise pour ce type d'utilisation. Pour plus d'informations, visitez <http://www.mp3licensing.com> »*

Mise en route

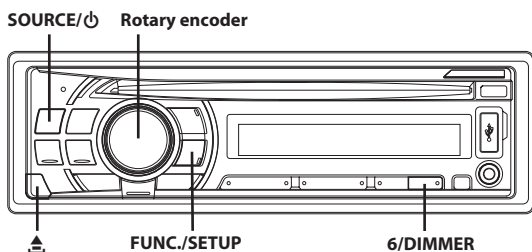

* L'illustration correspond au CDE-114BTi.

Liste des accessoires

- Unité principale.....1
- Câble d'alimentation.....1
- Câble de raccordement FULL SPEED (CDE-112Ri/CDE-114BTi uniquement).....1
- Microphone (4 m) (CDE-113BT/CDE-114BTi uniquement)....1
- Gaine de montage.....1
- Etui1
- Capuchon en caoutchouc1
- Boulon à six pans.....1
- Vis (M5 x 8).....4
- Mode d'emploi.....1 exemplaire

Mise sous et hors tension

- 1 Appuyez sur SOURCE/⏻ pour mettre l'appareil sous tension.

Remarque

- Vous pouvez également mettre l'appareil sous tension en appuyant sur n'importe quelle autre touche à l'exception des touches ▲ et ▼ (Retrait).

- 1 Maintenez la touche SOURCE/⏻ enfoncée pendant au moins 2 secondes pour mettre l'appareil hors tension.

Remarque

- La première fois que vous mettez l'appareil sous tension, le niveau du volume est 12.

Sélection de la source

- 1 Appuyez sur SOURCE/⏻ pour modifier la source.

TUNER → DISC → USB AUDIO → iPod^{*1}/AUX+^{*2} → BT AUDIO^{*3} → AUX^{*4} → TUNER

*1 Uniquement lorsque l'iPhone/iPod est raccordé et que AUX+ SETUP est réglé sur OFF; reportez-vous à la section « Réglage du mode AUX+ SETUP » à la page 19.

*2 S'affiche uniquement lorsque AUX+ SETUP est défini sur ON; reportez-vous à la section « Réglage du mode AUX+ SETUP » à la page 19.

*3 Uniquement pour CDE-111R/CDE-111RM/CDE-112Ri et lorsque BT IN est défini sur BT ADAPTER. Reportez-vous à la section « Réglage BLUETOOTH » à la page 17.

*4 Reportez-vous à la section « Utilisation de la borne d'entrée AUX avant (CDE-112Ri/CDE-113BT/CDE-114BTi uniquement) » à la page 15.

Retrait et pose du panneau avant

Retrait

- 1 Mettez l'appareil hors tension.
- 2 Appuyez sur la touche ▲ (Retrait), située en bas à gauche, jusqu'à ce que le panneau avant se détache.
- 3 Saisissez le côté gauche du panneau avant, puis tirez-le vers vous.

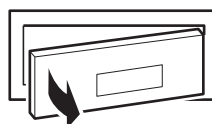

Remarques

- Le panneau avant peut chauffer en cours de fonctionnement normal (surtout au niveau des bornes des connecteurs à l'arrière du panneau avant). Il ne s'agit pas d'un dysfonctionnement.
- Afin de protéger le panneau avant, rangez-le dans l'étui fourni.
- Ne forcez pas sur le panneau avant lors du retrait, car vous pourriez provoquer un dysfonctionnement.

Pose

- 1 Insérez le côté droit du panneau avant dans l'appareil. Alignez la rainure du panneau avant sur les saillies de l'appareil.
- 2 Poussez sur le côté gauche du panneau avant jusqu'à ce qu'il s'enclenche à fond dans l'appareil.

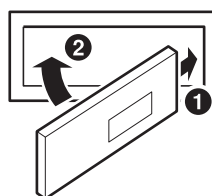

Remarques

- Avant de fixer le panneau avant, vérifiez qu'il n'y a pas de poussière ni de saleté sur les bornes du connecteur et qu'aucun objet ne se trouve entre le panneau avant et l'appareil.
- Fixez soigneusement le panneau avant, en le tenant par les côtés pour éviter d'appuyer sur les touches par inadvertance.

Mise en service de l'appareil

Appuyez sur le commutateur RESET lorsque vous utilisez l'appareil pour la première fois, après avoir changé la batterie du véhicule, etc.

- 1 Mettez l'appareil hors tension.
- 2 Retirez le panneau avant amovible.

- Appuyez sur **RESET** avec un stylo à bille ou un objet pointu.



Commutateur RESET

Réglage du volume

- Tournez le **Rotary encoder** jusqu'à ce que vous obteniez le niveau souhaité.

Réglage de la commande du gradateur (CDE-112Ri/CDE-113BT/CDE-114BTi uniquement)

- Appuyez sur **FUNC./SETUP** afin que l'indicateur **◀F▶** s'allume.
- Appuyez plusieurs fois sur **6/DIMMER** pour sélectionner le mode **DIMMER**.

DIMMER-A (mode Auto) → DIMMER ON → DIMMER OFF → DIMMER-A

Mode DIMMER-A :

Pour diminuer la luminosité de l'affichage lorsque les phares du véhicule sont allumés. Ce mode est utile si vous estimez que le rétroéclairage de l'appareil est trop lumineux dans l'obscurité.

Mode DIMMER ON :

Permet de maintenir une luminosité faible.

Mode DIMMER OFF :

Permet de maintenir une luminosité élevée.

- Appuyez sur **FUNC./SETUP** pour activer le mode normal. L'indicateur **◀F▶** s'éteint.

Remarques

- Utilisez l'appareil lorsque l'indicateur **◀F▶** est allumé. Si aucune opération n'est effectuée dans les 10 secondes, l'indicateur **◀F▶** s'éteint.
- Cette fonction est inopérante lorsque la fonction **ILLUMINATI** est définie sur un réglage autre que **TYPE1** pour le CDE-112Ri/CDE-113BT ; reportez-vous à la section « Modification de la couleur d'éclairage (CDE-112Ri/CDE-113BT uniquement) » à la page 17.

Radio

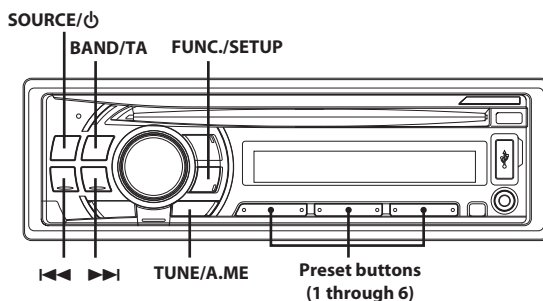

* L'illustration correspond au CDE-114BTi.

Écoute de la radio

- Appuyez sur **SOURCE/ϕ** pour sélectionner le mode **TUNER**.
- Appuyez plusieurs fois sur **BAND/TA** jusqu'à ce que la gamme souhaitée soit affichée.
F1 (FM1) → F2 (FM2) → F3 (FM3) → MW → LW → F1 (FM1)
- Appuyez sur **TUNE/A.ME** pour sélectionner le mode de recherche de fréquence.

DX SEEK (Mode distance) → SEEK (Mode local) → OFF (Mode manuel) → DX SEEK

Remarque

- Le mode distance est sélectionné initialement.

Mode distance :

Toutes les stations à signal puissant ou faible sont captées automatiquement (accord par recherche automatique).

Mode local :

Seules les stations à signal puissant sont captées automatiquement (accord par recherche automatique).

Mode manuel :

La fréquence est accordée manuellement par étapes (accord manuel).

- Appuyez sur **◀◀** ou **▶▶** pour accorder l'appareil sur la station souhaitée.
Si vous maintenez la touche **◀◀** ou **▶▶** enfoncée, la fréquence change en continu.

Préréglage manuel des stations

- Lorsque vous recevez la station que vous souhaitez mémoriser, maintenez enfoncée pendant au moins 2 secondes la **preset buttons (1 through 6)** sous laquelle vous souhaitez préréglage la station.
L'affichage indique la gamme, le numéro de préréglage et la fréquence de la station mémorisée.

Remarques

- Vous pouvez mémoriser 30 stations au total (6 stations sur chaque gamme : FM1, FM2, FM3, MW et LW).

- Si vous mémorisez une station sur un préréglage qui a déjà été utilisé pour une autre station, cette station sera effacée et remplacée par la nouvelle.
- Si l'indicateur **◀F▶** s'allume, appuyez sur **FUNC./SETUP** pour l'éteindre ; vous pouvez à présent effectuer votre opération.

Préréglage automatique des stations

- 1 Appuyez plusieurs fois sur **BAND/TA** jusqu'à ce que la gamme souhaitée soit affichée.
- 2 Maintenez la touche **TUNE/A.ME** enfoncée pendant au moins 2 secondes.
La fréquence change continuellement sur l'affichage pendant que la mémorisation automatique est en cours. Le tuner recherche et mémorise automatiquement les 6 stations les plus puissantes sur la gamme sélectionnée. Elles seront mémorisées sous les touches de préréglage 1 à 6, dans l'ordre de la puissance des signaux.
Une fois la mémorisation automatique terminée, le tuner revient à la station mémorisée sous la touche de préréglage 1.

Remarque

- Si aucune station n'est mémorisée, le tuner revient à la station que vous écoutiez avant que la mémorisation automatique ne commence.

Accord d'une station préréglée

- 1 Sélectionnez la gamme, puis appuyez sur la **preset buttons (1 through 6)** sous laquelle la station souhaitée est préréglée.
L'affichage indique la gamme, le numéro préréglé et la fréquence de la station sélectionnée.

Remarque

- Si l'indicateur **◀F▶** s'allume, appuyez sur **FUNC./SETUP** pour l'éteindre ; vous pouvez à présent effectuer votre opération.

RDS

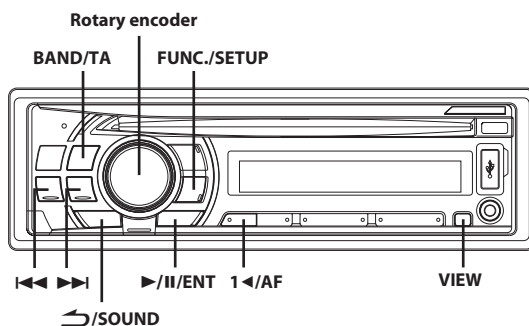

* L'illustration correspond au CDE-114BTi.

Réglage du mode de réception du RDS et réception des stations RDS

Le RDS (Radio Data System) est un système d'information radio qui utilise la sous-porteuse de 57 kHz de la gamme FM ordinaire. Le système RDS permet de recevoir toutes sortes d'informations, telles qu'informations routières et noms des stations, et de refaire l'accord sur un émetteur plus puissant qui diffuse le même programme.

- 1 Appuyez sur **FUNC./SETUP** afin que l'indicateur **◀F▶** s'allume.
- 2 Appuyez sur **1 ◀/AF** pour activer le mode RDS.
- 3 Appuyez sur **◀◀** ou **▶▶** pour accorder l'appareil sur la station RDS souhaitée.
- 4 Appuyez à nouveau sur **1 ◀/AF** pour désactiver le mode RDS.
- 5 Appuyez sur **FUNC./SETUP** pour activer le mode normal. L'indicateur **◀F▶** s'éteint.

Remarque

- Utilisez l'appareil lorsque l'indicateur **◀F▶** est allumé. Si aucune opération n'est effectuée dans les 10 secondes, l'indicateur **◀F▶** s'éteint.

Les données numériques RDS comprennent les éléments ci-dessous :

PI	Identification du programme
PS	Nom du service de programme
AF	Liste des fréquences alternatives
TP	Programme d'informations routières
TA	Annonces routières
EON	Autres réseaux renforcés

Rappel des stations RDS préréglées

- 1 Appuyez sur **FUNC./SETUP** afin que l'indicateur **◀F▶** s'allume.

- 2 Appuyez sur 1 ◀ / AF pour activer le mode RDS.
- 3 Appuyez sur **FUNC./SETUP** pour activer le mode normal. L'indicateur ◀ **F** ▶ s'éteint.

- 4 Assurez-vous que l'indicateur ◀ **F** ▶ est éteint, puis appuyez sur la touche de pré-réglage correspondant à votre station RDS mémorisée.

Si le signal de la station pré-réglée est faible, l'appareil recherchera et accordera automatiquement une station ayant un signal plus puissant dans la liste AF (fréquences alternatives).

- 5 Si la station pré-réglée et les stations de la liste AF ne peuvent pas être reçues :

Lorsque le réglage PI SEEK est activé (reportez-vous à la section « Réglage du PI SEEK » à la page 9, l'appareil recherche de nouveau une station dans la liste PI (Identification du programme).

Si aucune station n'est émise dans la région, l'appareil affiche la fréquence de la station pré-réglée et le numéro de pré-réglage disparaît.

Si le signal de la station régionale (locale) devient trop faible pour être reçu, appuyez sur la même touche de pré-réglage pour accorder une station d'une autre localité.

Remarques

- En ce qui concerne le pré-réglage des stations RDS, consultez la section *Fonctionnement de la radio*. Vous pouvez pré-régler des stations RDS dans les gammes F1, F2 et F3 uniquement.
- Utilisez l'appareil lorsque l'indicateur ◀ **F** ▶ est allumé. Si aucune opération n'est effectuée dans les 10 secondes, l'indicateur ◀ **F** ▶ s'éteint.

Réception des stations RDS régionales (locales)

- 1 Maintenez la touche **FUNC./SETUP** enfoncée pendant 2 secondes au moins pour activer le mode SETUP.
- 2 Tournez le **Rotary encoder** pour sélectionner le mode REGIONAL, puis appuyez sur ▶ / II / ENT.
- 3 Tournez le **Rotary encoder** pour sélectionner ON ou OFF. En mode OFF, l'appareil continue de recevoir les stations RDS locales correspondantes.
- 4 Maintenez la touche **FUNC./SETUP** enfoncée pendant 2 secondes au moins pour revenir au mode normal.

Remarques

- Appuyez sur ↵ / SOUND pour revenir au mode précédent.
- Si vous n'exécutez aucune opération dans les 60 secondes, le mode normal est automatiquement rétabli.

Réglage du PI SEEK

- 1 Maintenez la touche **FUNC./SETUP** enfoncée pendant 2 secondes au moins pour activer le mode SETUP.
- 2 Tournez le **Rotary encoder** pour sélectionner le mode PI SEEK, puis appuyez sur ▶ / II / ENT.
- 3 Tournez le **Rotary encoder** pour sélectionner ON ou OFF.

- 4 Maintenez la touche **FUNC./SETUP** enfoncée pendant 2 secondes au moins pour revenir au mode normal.

Remarques

- Appuyez sur ↵ / SOUND pour revenir au mode précédent.
- Si vous n'exécutez aucune opération dans les 60 secondes, le mode normal est automatiquement rétabli.

Réception des informations routières

- 1 Maintenez la touche **BAND/TA** enfoncée pendant au moins 2 secondes afin que l'indicateur « TA » s'allume.
- 2 Appuyez sur ◀◀ ou ▶▶ pour sélectionner la station d'informations routières de votre choix. Lorsqu'une station d'informations routières est captée, l'indicateur « TP » s'allume. Vous entendez les informations routières uniquement quand elles sont diffusées. Si aucune information routière n'est diffusée, l'appareil se met en mode d'attente. Lorsqu'une émission d'informations routières commence, l'appareil la reçoit automatiquement et l'indication « TRF-INFO » s'affiche à l'écran pendant 5 secondes. Une fois la diffusion des informations routières terminée, l'appareil se met automatiquement en mode d'attente.

Remarques

- Si vous ne souhaitez pas écouter les informations routières en cours de réception, appuyez brièvement sur **BAND/TA** pour sauter ces informations. Le mode TA reste activé (ON) pour la réception des prochaines informations routières.
- Si vous modifiez le volume lors de la réception des informations routières, ce changement sera automatiquement mémorisé. Lors de la prochaine émission d'informations routières, le volume sera automatiquement réglé au niveau mémorisé.
- En mode TA, seules les stations TP sont sélectionnées lors de l'accord avec SEEK.

Réception des informations routières pendant la lecture d'un CD ou l'écoute de la radio

- 1 Maintenez la touche **BAND/TA** enfoncée pendant au moins 2 secondes afin que l'indicateur « TA » s'allume.
- 2 Appuyez sur ◀◀ ou ▶▶ pour sélectionner une station qui diffuse des informations routières si nécessaire. Lorsque les informations routières sont diffusées, l'appareil coupe automatiquement le lecteur CD ou la radio FM ordinaire. Une fois la diffusion des informations routières terminée, l'appareil revient automatiquement à la source que vous écoutiez avant la diffusion des informations routières.

Si les stations d'informations routières ne peuvent pas être reçues :

En mode CD :

Si le signal TP ne peut plus être reçu, une station d'informations routières d'une autre fréquence est automatiquement sélectionnée.

Remarque

- Lampli-tuner est équipé de la fonction EON (autres réseaux renforcés) qui permet la mise à jour de la liste des fréquences alternatives (AF). L'indicateur « EON » s'allume lorsqu'une station RDS EON est reçue. Si la station en cours de réception ne diffuse pas d'informations routières, l'ampli-tuner accorde automatiquement une station qui diffuse les informations routières.

- 3** Maintenez la touche **BAND/TA** enfoncée pendant au moins 2 secondes pour désactiver le mode de réception des informations routières.

L'indicateur « TA » s'éteint.

Affichage du radio-texte

Il est possible d'afficher des messages de texte diffusés par une station radio.

- 1** Appuyez sur **VIEW** lors de la réception d'une émission FM en mode radio pour sélectionner l'affichage du radio-texte.

L'affichage change chaque fois que vous appuyez sur cette touche.

S'il existe un nom du service de programme (PS) :

PS (Nom du service de programme)* → TEXTE RADIO → PS (Nom du service de programme)

* Si vous appuyez sur **VIEW** pendant au moins 2 secondes lorsque PS est affiché en mode radio, la fréquence s'affiche alors pendant 5 secondes.

S'il n'existe pas de nom du service de programme (PS) :

FRÉQUENCE → TEXTE RADIO → FRÉQUENCE

Le message « WAITING » apparaît pendant quelques secondes, puis il commence à défiler sur l'affichage.

Remarque

- Si aucun message n'est diffusé, ou si l'appareil ne peut pas recevoir correctement un message, « NO TEXT » apparaît sur l'affichage.

CD/MP3/WMA/AAC

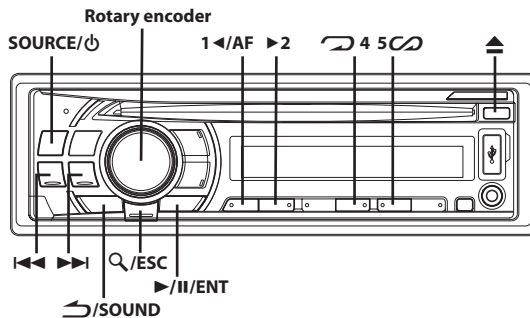

* L'illustration correspond au CDE-114BTi.

Lecture

Le tableau suivant indique les types de disques pris en charge par chaque modèle.

	CD	CD-TEXTE	MP3	WMA	AAC
CDE-111R	○	○	○		
CDE-111RM	○	○	○		
CDE-112Ri	○	○	○	○	○
CDE-113BT	○	○	○	○	○
CDE-114BTi	○	○	○	○	○

- 1** Insérez un disque avec la face imprimée vers le haut.

Le disque est automatiquement inséré dans l'appareil.

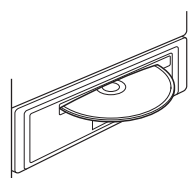

Remarque

- Si un disque est déjà inséré, appuyez sur **SOURCE/⏻** pour passer au mode DISC.

- 2** Pendant la lecture d'un fichier MP3/WMA/AAC, appuyez sur **1 ◀/AF ▶ 2** pour sélectionner le dossier de votre choix.

Appuyez sur la touche **1 ◀/AF** ou **▶ 2** et maintenez-la enfoncée pour parcourir les dossiers.

- 3** Appuyez sur **◀◀** ou **▶▶** pour sélectionner la piste (fichier) désirée.

Maintenez enfoncée la touche **◀◀** ou **▶▶** pour effectuer une recherche rapide vers l'avant/vers l'arrière au sein de la piste de façon continue.

- 4** Pour interrompre la lecture, appuyez sur **▶/II/ENT**.

Appuyez de nouveau sur **▶/II/ENT** pour reprendre la lecture.

- 5** Pour éjecter le disque, appuyez sur **▲**.

Remarques

- Ne retirez pas un CD pendant l'éjection. Ne chargez pas plus d'un disque à la fois. Dans les deux cas, cela pourrait entraîner une défaillance de l'appareil.
- L'indicateur «  » s'allume lorsqu'un disque est inséré.
- Les CD de 8 cm (trois pouces) ne peuvent pas être utilisés.





CDE-111R/CDE-111RM (compatible avec MP3) / CDE-112Ri / CDE-113BT / CDE-114BTi (compatible avec MP3/WMA/AAC) :

- Les fichiers au format WMA protégés par DRM (Digital Rights Management), les fichiers au format AAC achetés auprès d'iTunes Store et les fichiers protégés par droits d'auteur (protection par copyright) ne peuvent pas être lus sur cet appareil.
- L'affichage des pistes pour la lecture de données MP3/WMA/AAC correspond aux numéros des fichiers enregistrés sur le disque.
- Pendant la lecture d'un fichier VBR (débit binaire variable), le temps écoulé risque de ne pas s'afficher correctement.

Lecture répétée

1 Appuyez sur .

Le morceau est lu de manière répétée.

^{*1} →  ^{*2} → (off) → 

*1 Une seule piste est lue d'une manière répétée.

*2 Seuls les fichiers d'un dossier sont lus d'une manière répétée. (mode MP3/WMA/AAC uniquement)

2 Pour annuler la lecture répétée, sélectionnez (off) en exécutant la procédure ci-dessus.

M.I.X. (Lecture aléatoire)

1 Appuyez sur .

Les morceaux sont lus dans un ordre aléatoire.

^{*1} →  ^{*2} → ^{*3/*4} → (off) → 

*1 Les pistes sont lues dans un ordre aléatoire. (mode CD uniquement)

*2 Seuls les fichiers d'un dossier sont lus dans un ordre aléatoire. (mode MP3/WMA/AAC uniquement)

*3 Les fichiers sont lus dans un ordre aléatoire. (mode MP3/WMA/AAC uniquement)

*4 En mode USB, tous les fichiers enregistrés dans la clé USB sont lus dans un ordre aléatoire et l'indicateur «  » s'allume.

2 Pour annuler la lecture M.I.X., sélectionnez (off) en exécutant la procédure ci-dessus.

Recherche de CD-texte

Si le disque est muni de la fonction de CD-texte, vous pouvez rechercher et lire les morceaux à l'aide des titres enregistrés sur le disque. Si le disque n'est pas muni de la fonction de CD-texte, les recherches sont effectuées à l'aide du numéro de piste associé à chaque morceau.

1 Appuyez sur / ESC pendant la lecture.

Vous passez ainsi en mode de recherche et l'indicateur «  » s'allume.

2 Tournez le Rotary encoder pour sélectionner la piste de votre choix, puis appuyez sur / ENT.

La lecture de la piste sélectionnée commence.

Remarques

- Maintenez la touche  / ESC enfoncée pendant 2 secondes au moins en mode de recherche pour annuler. Le mode de recherche est également annulé si aucune opération n'est exécutée dans les 10 secondes.
- Lorsque la recherche à partir du CD-texte est effectuée pendant la lecture M.I.X., le mode de lecture M.I.X. est annulé.

Recherche par nom de fichier/dossier (fichiers MP3/WMA/AAC)

Il est possible que les noms de dossier et de fichier soient recherchés et s'affichent pendant la lecture.

Mode de recherche par nom de dossier

1 Pendant la lecture d'un fichier MP3/WMA/AAC, appuyez sur / ESC pour activer le mode de recherche.



L'indicateur «  » s'allume.

2 Tournez le Rotary encoder pour sélectionner le mode de recherche par nom de dossier, puis appuyez sur / ENT.

3 Tournez le Rotary encoder pour sélectionner le dossier de votre choix.

4 Appuyez sur / ENT pendant au moins 2 secondes pour lire le premier fichier du dossier sélectionné.

Remarques

- Maintenez la touche  / ESC enfoncée pendant 2 secondes au moins en mode de recherche pour annuler. Le mode de recherche est également annulé si aucune opération n'est exécutée dans les 10 secondes.
- Pour rechercher des fichiers en mode de recherche par nom de dossier, appuyez sur  / ENT. La recherche des fichiers contenus dans le dossier commence.
- Appuyez sur  / SOUND pour quitter le mode de recherche par nom de dossier à l'étape 3 afin de sélectionner le mode de recherche par nom de fichier.
- Le dossier racine est représenté par « ----- ».
- Lorsque la recherche par nom de dossier est effectuée pendant la lecture M.I.X., le mode de lecture M.I.X. est annulé.

Mode de recherche par nom de fichier

1 Pendant la lecture d'un fichier MP3/WMA/AAC, appuyez sur / ESC pour activer le mode de recherche.



L'indicateur «  » s'allume.

2 Tournez le Rotary encoder pour sélectionner le mode de recherche par nom de fichier, puis appuyez sur / ENT.

3 Sélectionnez le fichier de votre choix en tournant le Rotary encoder.

4 Appuyez sur / ENT pour lire le fichier sélectionné.

Remarques

- Maintenez la touche  / ESC enfoncée pendant 2 secondes au moins en mode de recherche pour annuler. Le mode de recherche est également annulé si aucune opération n'est exécutée dans les 10 secondes.
- Appuyez sur  / SOUND en mode de recherche pour revenir au mode précédent.

- Lorsque la recherche par nom de fichier est effectuée pendant la lecture M.I.X., le mode de lecture M.I.X. est annulé.
- Appuyez sur **1** ◀/AF ou ▶2 pour sélectionner un autre dossier.

Recherche rapide

Vous pouvez rechercher des pistes (fichiers).

- 1** Maintenez la touche **Q** /ESC enfoncée pendant au moins 2 secondes en mode CD/MP3/WMA/AAC pour activer le mode de recherche rapide.

L'indicateur « **Q** » s'allume.

- 2** Tournez le Rotary encoder pour sélectionner la piste (fichier) de votre choix.

La lecture de la piste sélectionnée commence immédiatement.

Remarque

- Maintenez la touche **Q** /ESC enfoncée pendant 2 secondes au moins en mode de recherche pour annuler. Le mode de recherche est également annulé si aucune opération n'est exécutée dans les 10 secondes.

A propos des données MP3/WMA/AAC

ATTENTION

À l'exception d'un usage personnel, la copie et le transfert de données audio (y compris de données MP3/WMA/AAC), gratuitement ou contre rémunération, sans l'autorisation du détenteur du copyright sont strictement interdits par le Copyright Act et par un traité international.

Que signifie MP3 ?

MP3, dont le nom officiel est « MPEG-1 Audio Layer 3 » est une norme de compression prescrite par l'organisation internationale de normalisation (ISO) et MPEG, une institution conjointe de l'IEC. Les fichiers MP3 contiennent des données audio comprimées. L'encodage MP3 peut comprimer les données audio à des taux très élevés en réduisant les fichiers musicaux à dix pour cent de leur taille originale. Tout ceci en conservant une qualité proche de la qualité du CD. Le format MP3 parvient à de tels taux de compression en éliminant les sons inaudibles à l'oreille humaine ou masqués par d'autres sons.

Que signifie WMA ?

WMA ou « Windows Media™ Audio » correspond à des données audio comprimées. Les données audio WMA sont semblables aux données MP3 et peuvent offrir la même qualité de son que celle des CD avec des fichiers de petite taille.

Que signifie AAC ?

AAC est l'abréviation de « Advanced Audio Coding », format de base de la compression audio utilisée par MPEG2 ou MPEG4.

Méthode de création de fichiers MP3/WMA/AAC

Les données audio sont compressées à l'aide de codecs MP3/WMA/AAC. Pour plus de détails sur la création de fichiers MP3/WMA/AAC, reportez-vous au guide utilisateur du logiciel. Les fichiers MP3/WMA/AAC pouvant être lus par cet appareil portent l'extension de fichier « mp3 », « wma » ou « m4a ». Les fichiers sans extension ne peuvent pas être lus (les fichiers WMA versions 7.1, 8 et 9 sont pris en charge). Les fichiers protégés ne sont pas pris en charge, pas plus que les fichiers AAC bruts (portant l'extension « .aac »). Il existe différentes versions du format AAC. Assurez-vous que le logiciel utilisé est conforme à un des formats reconnus énumérés ci-dessus. Il est possible que le format soit illisible, malgré que l'extension soit correcte.

La lecture de fichiers AAC encodés par iTunes est prise en charge.

Taux d'échantillonnage et débit binaire de lecture pris en charge

MP3

Taux d'échantillonnage : 48 kHz, 44,1 kHz, 32 kHz, 24 kHz, 22,05 kHz, 16 kHz, 12 kHz, 11,025 kHz, 8 kHz
Débit binaire : 16 - 320 kbps

WMA

Taux d'échantillonnage : 48 kHz, 44,1 kHz, 32 kHz
Débit binaire : 48 - 192 kbps

AAC

Taux d'échantillonnage : 48 kHz, 44,1 kHz, 32 kHz, 24 kHz, 22,05 kHz, 16 kHz, 12 kHz, 11,025 kHz, 8 kHz
Débit binaire : 16 - 320 kbps

En fonction des taux d'échantillonnage, la lecture sur cet appareil peut être incorrecte.

Tags ID3 / tags WMA

Cet appareil prend en charge les tags ID3 tag v1 et v2 et les tags WMA. Si un fichier MP3/WMA/AAC contient des données de tag, cet appareil peut afficher le titre (titre de la piste), le nom de l'artiste et le nom de l'album des données de tag ID3 ou de tag WMA.

Cet appareil peut uniquement afficher des caractères alphanumériques d'un octet (jusqu'à 30 pour les tags ID3 et 15 pour les tags WMA) et le trait de soulignement. Pour les caractères non pris en charge, l'indication « NO SUPPORT » s'affiche.

Si les informations contiennent des caractères autres qu'un tag ID3, la lecture du fichier risque d'être impossible.

Les informations de tags peuvent ne pas s'afficher correctement en fonction du contenu.

Production de disques MP3/WMA/AAC

Les fichiers MP3/WMA/AAC sont préparés, puis écrits sur un CD-R ou un CD-RW à l'aide d'un logiciel d'écriture de CD-R. Un disque peut contenir jusqu'à 510 fichiers/dossiers (dossiers racines compris) tandis que le nombre maximal de dossiers est de 255.

Si un disque dépasse ces limites, il risque de ne pas pouvoir être lu.

Supports pris en charge

Les supports pouvant être lus par cet appareil sont les CD-ROM, les CD-R et les CD-RW.

Systèmes de fichiers correspondants

Cet appareil prend en charge les disques au format ISO9660 Level 1 ou Level 2.

Pour la norme ISO9660, certaines restrictions doivent être respectées. Le nombre maximal de fichiers imbriqués est 8 (répertoire racine compris). Le nombre de caractères d'un nom de dossier/fichier est limité.

Les caractères valides pour les noms de dossiers/fichiers sont les lettres A à Z (en majuscule), les nombres 0 à 9 et « _ » (trait de soulignement). Cet appareil peut également lire des disques au format Joliet, Romeo, etc., ainsi que d'autres formats normalisés conformes à la norme ISO9660. Cependant, les noms de fichiers, de dossiers, etc., n'apparaissent parfois pas correctement.

Formats pris en charge

Cet appareil peut lire les CD-ROW XA, les Mixed Mode CD (mixtes), les Enhanced CD (améliorés) (CD-Extra) et les Multi-Session.

Cet appareil ne peut pas lire correctement les disques enregistrés en Track At Once (piste à piste) ou en écriture par paquets.

Ordre des fichiers

Les fichiers sont lus dans l'ordre où ils sont écrits sur le disque par le logiciel d'enregistrement. L'ordre de lecture ne correspond donc peut-être pas à ce que vous souhaitez. Vérifiez l'ordre d'écriture dans la

documentation du logiciel. L'ordre de lecture des dossiers et des fichiers est le suivant.

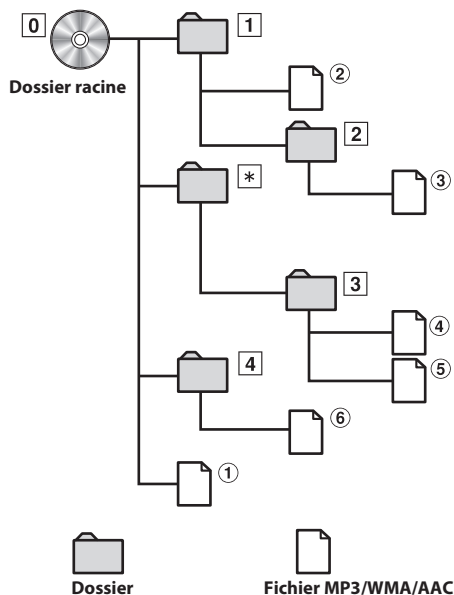

* Le numéro et le nom du dossier ne s'affichent pas si le dossier ne contient aucun fichier.

Terminologie

Débit binaire

Il s'agit du taux de compression du « son » spécifié pour l'encodage. Plus il est élevé, plus la qualité sonore est bonne, mais plus la taille des fichiers est importante.

Taux d'échantillonnage

Cette valeur indique combien de fois par seconde les données sont échantillonnées (enregistrées). Par exemple, les CD musicaux utilisent un taux d'échantillonnage de 44,1 kHz ; le niveau de son est donc échantillonné (enregistré) 44 100 fois par secondes. Plus le taux d'échantillonnage est élevé, plus la qualité du son est bonne, mais plus le volume des données est important.

Encodage

Conversion des CD musicaux, des fichiers WAVE (AIFF) et d'autres fichiers de son au format de compression audio spécifié.

Tag

Informations concernant les chansons, telles que titres des pistes, noms d'artiste, noms d'album, etc., écrites sur les fichiers MP3/WMA/AAC.

Dossier racine

Le dossier racine (auss appelé répertoire racine) se trouve au sommet du système de fichiers. C'est lui qui contient l'ensemble des dossiers et fichiers. Il est automatiquement créé chaque fois qu'un disque est gravé.

Réglage du son

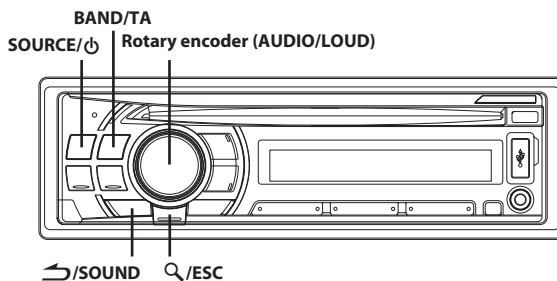

* L'illustration correspond au CDE-114BTi.

Réglage du niveau du subwoofer, du niveau des graves, du niveau des aigus, de la balance (droite et gauche), de l'équilibreur (avant/arrière) et de la fonction Defeat

1 Appuyez plusieurs fois sur le Rotary encoder (AUDIO) pour sélectionner le mode désiré.

Chaque fois que vous appuyez sur cette touche, le mode change de la façon suivante :

SUBWOOFER* → BASS LEVEL → TRE LEVEL → BALANCE → FADER → DEFEAT → VOLUME → SUBWOOFER

* Lorsque le mode du subwoofer est réglé sur OFF, il est impossible de régler son niveau.

Subwoofer	+0 ~ +15
Niveau des graves	-7 ~ +7
Niveau des aigus	-7 ~ +7
Balance	L15 ~ R15
Équilibreur	R15 ~ F15
Fonction Defeat	ON/OFF
Volume	0 ~ 35

Remarque



- Si vous n'exécutez aucune opération dans les 5 secondes, le mode normal est automatiquement rétabli.

2 Tournez le Rotary encoder jusqu'à ce que le son désiré soit obtenu dans chaque mode.

Lorsque vous sélectionnez DEFEAT ON, le réglage de BASS LEVEL et TRE LEVEL effectué précédemment revient aux valeurs par défaut.

Réglage des graves, des aigus et du filtre passe-haut

Suivez les étapes 1 à 3 pour sélectionner l'un des modes de réglage à modifier. Reportez-vous à la section correspondante pour plus d'informations sur l'option sélectionnée.

- 1 Appuyez sur  /SOUND pour sélectionner le mode de réglage du son de votre choix.
BASS → TREBLE → HPF → BASS
- 2 Tournez le Rotary encoder ou appuyez sur BAND/TA, SOURCE/, etc., pour modifier le réglage.
- 3 Maintenez la touche  /ESC enfoncée pendant 2 secondes au moins pour revenir au mode normal.

Remarques

- Si vous n'exécutez aucune opération dans les 15 secondes, le mode normal est automatiquement rétabli.
- Cette fonction est inopérante lorsque la fonction DEFEAT est activée (ON).

Réglage de la commande des graves

Vous pouvez modifier les réglages de la commande des graves de manière à créer la tonalité de votre choix.

■ Désignation du réglage : BASS

Réglage de la fréquence centrale des graves

- 1 Appuyez sur BAND/TA pour sélectionner la fréquence centrale des graves.
80 Hz → 100 Hz → 200 Hz → 60 Hz → 80 Hz
Accentuez les gammes de fréquence des graves affichées.

Réglage de la largeur de bande des graves

- 1 Appuyez sur SOURCE/, pour sélectionner la largeur de bande des graves.

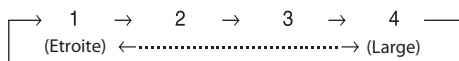

Modifie la largeur de bande des graves accentuée en large ou étroite. Un réglage large accentue une large plage de fréquences au-dessus et en dessous de la fréquence centrale. Un réglage étroit, par contre, n'accroît que les fréquences proches de la fréquence centrale.

Réglage du niveau des graves

- 1 Tournez le Rotary encoder pour sélectionner le niveau de graves souhaité (-7~+7)*.

Vous pouvez accentuer ou affaiblir le niveau des graves.

* Vous pouvez également effectuer ce réglage en appuyant sur le Rotary encoder. Reportez-vous à la section « Réglage du niveau du subwoofer, du niveau des graves, du niveau des aigus, de la balance (droite et gauche), de l'équilibre (avant/arrière) et de la fonction Defeat » à la page 13.

Remarque

- Les réglages du niveau des graves seront mémorisés individuellement pour chaque source (FM, MW (LW), CD, etc.) jusqu'à ce que vous les modifiez. Une fois la fréquence des graves et la largeur de bande des graves réglées pour l'une des sources, ce réglage est appliqué à toutes les autres sources (FM, MW (LW), CD, etc.).

Réglage de la commande des aigus

Vous pouvez modifier les réglages de la commande des aigus de manière à créer la tonalité de votre choix.

■ Désignation du réglage : TREBLE

Réglage de la fréquence centrale des aigus

- 1 Appuyez sur BAND/TA pour sélectionner la fréquence centrale des aigus.
10,0 kHz → 12,5 kHz → 15,0 kHz → 17,5 kHz → 10,0 kHz
Accentuez les gammes de fréquence des aigus.

Réglage du niveau des aigus

- 1 Tournez le Rotary encoder pour sélectionner le niveau des aigus souhaité (-7 ~ +7)*.
- Vous pouvez accentuer le niveau des aigus.
- * Vous pouvez également effectuer ce réglage en appuyant sur le Rotary encoder. Reportez-vous à la section « Réglage du niveau du subwoofer, du niveau des graves, du niveau des aigus, de la balance (droite et gauche), de l'équilibre (avant/arrière) et de la fonction Defeat » à la page 13.

Remarque

- Les réglages du niveau des aigus seront mémorisés individuellement pour chaque source (FM, MW (LW), CD, etc.) jusqu'à ce que vous les modifiez. Une fois la fréquence des aigus réglée pour l'une des sources, ce réglage est appliqué à toutes les autres sources (FM, MW (LW), CD, etc.).

Réglage du filtre passe-haut

Le filtre passe-haut de cet appareil peut être réglé selon vos préférences.

■ Désignation du réglage : HPF

- 1 Tournez le Rotary encoder pour sélectionner la fréquence HPF de votre choix.
OFF ↔ 60 Hz ↔ 80 Hz ↔ 100 Hz
Toutes les fréquences situées au-dessus de la fréquence de coupure choisie sont reproduites.

Activation/annulation de la correction physiologique

La correction physiologique accentue spécialement les signaux les plus bas et les plus élevés à faible niveau d'écoute. Elle corrige ainsi la perte de sensibilité de l'oreille aux sons graves et aigus.

- 1 Appuyez sur Rotary encoder (LOUD) pendant au moins 2 secondes pour activer ou annuler la correction physiologique.

Remarque

- Cette fonction est inopérante lorsque la fonction DEFEAT est activée (ON).

Autres fonctions

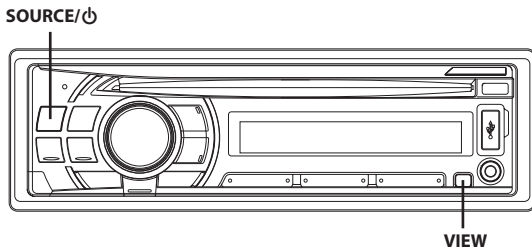

* L'illustration correspond au CDE-114BTi.

Affichage de texte

Les informations textuelles, notamment le nom du disque et de la piste, s'affichent lors de la lecture d'un disque compatible CD-texte. Il est également possible d'afficher le nom de dossier, le nom de fichier et le tag, etc., pendant la lecture des fichiers MP3/WMA/AAC.

1 Appuyez sur VIEW.

L'affichage change chaque fois que vous appuyez sur cette touche.

Remarque

- Lorsque TEXT SCR est réglé sur SCR MANU, maintenez la touche **VIEW** enfoncée pendant au moins 2 secondes pour faire défiler le texte actuel une seule fois (sauf mode Radio).

L'affichage en mode Radio:

S'il existe un nom du service de programme (PS)

PS (Nom du service de programme)^{*1} → TEXTE RADIO → PS (Nom du service de programme)

S'il n'existe pas de nom du service de programme (PS)

FRÉQUENCE → TEXTE RADIO → FRÉQUENCE

L'affichage en mode CD :

N° DE LA PISTE/TEMPS ÉCOULÉ → TEXTE (NOM DU DISQUE)^{*2} → TEXTE (NOM DE LA PISTE)^{*2} → N° DE LA PISTE/TEMPS ÉCOULÉ

L'affichage en mode MP3/WMA/AAC :

N° DU FICHIER/TEMPS ÉCOULÉ → N° DU DOSSIER/N° DU FICHIER → NOM DU DOSSIER → NOM DU FICHIER → NOM DE L'ARTISTE^{*3} → NOM DE L'ALBUM^{*3} → NOM DU MORCEAU^{*3} → N° DU FICHIER/TEMPS ÉCOULÉ

L'affichage en mode BT AUDIO (CDE-111R/CDE-111RM/ CDE-112Ri uniquement) :

L'affichage suivant apparaît lorsque vous raccordez un téléphone ou un appareil de diffusion BLUETOOTH muni de fonctions de métadonnées à une BLUETOOTH INTERFACE (Alpine KCE-400BT) (vendue séparément). (Pour obtenir de plus amples informations sur l'INTERFACE BLUETOOTH, reportez-vous au mode d'emploi du KCE-400BT.)

BT A/TEMPS ÉCOULÉ → NOM DE L'ARTISTE^{*3} → NOM DE L'ALBUM^{*3} → NOM DU MORCEAU^{*3} → BT A/TEMPS ÉCOULÉ

^{*1} Si vous appuyez sur **VIEW** pendant au moins 2 secondes en mode d'affichage PS, la fréquence s'affiche pendant 5 secondes.

^{*2} Affiché pendant la lecture d'un disque avec CD texte.

^{*3} Tags ID3/ tags WMA

Si un fichier MP3/WMA/AAC contient des informations de tags ID3 ou de tags WMA, les informations de tags ID3/tags WMA s'affichent (par exemple, nom du morceau, nom de l'artiste et nom de l'album). Toutes les autres données de tag sont ignorées.

À propos des indicateurs

Lors de l'affichage de texte, les indicateurs suivants s'allument en fonction du mode sélectionné.

Indicateur/ Mode	Mode CD	Mode MP3/ WMA/AAC/USB AUDIO	Mode iPhone/ iPod/BT AUDIO ^{*4}
	—	Affichage du nom de dossier ^{*2}	—
	—	Affichage du nom de l'artiste ^{*1}	Affichage du nom de l'artiste ^{*1}
	Affichage du texte (nom du disque ^{*3})	Affichage du nom de l'album ^{*1}	Affichage du nom de l'album ^{*1}
	Affichage du texte (nom de la piste ^{*3})	Affichage du nom du morceau ^{*1} /nom du fichier	Affichage du nom du morceau ^{*1}

^{*1} Informations sur le tag:

S'il n'existe aucune information sur le tag, « ARTIST »/« ALBUM »/« SONG » est affiché.

^{*2} Le dossier racine du disque est représenté par « FOLDER ». Le dossier racine de la clé USB est représenté par « ROOT ».

^{*3} En cas d'absence de texte (nom du disque ou de la piste), « DISC TEXT »/« TRACK TEXT » est affiché.

^{*4} CDE-111R/CDE-111RM/CDE-112Ri uniquement

À propos du « Texte »

Les CD compatibles texte contiennent des informations sous forme de texte telles que le nom de disque et le nom de piste. De telles informations sont appelées « texte ».

Remarques

- Certains caractères peuvent ne pas être affichés correctement avec cet appareil, suivant le type de caractère.
- L'indication « NO SUPPORT » apparaît lorsque les informations de texte souhaitées ne peuvent pas être affichées sur cet appareil.
- Les informations de texte ou de tags peuvent ne pas s'afficher correctement en fonction du contenu.

Utilisation de la borne d'entrée AUX avant (CDE-112Ri/CDE-113BT/CDE-114BTi uniquement)

Pour connecter un lecteur portable ou d'autres appareils, il vous suffit de le raccorder à la borne d'entrée du panneau avant. Vous devez vous procurer un câble adaptateur en option (connecteur RCA standard à miniprise phono 3,5ø, ou miniprise phono 3,5ø à miniprise phono 3,5ø).

- 1 Appuyez sur **SOURCE/⏻**, puis sélectionnez le mode AUX pour utiliser le lecteur portable.

Lecteur portable, etc.

Unité principale

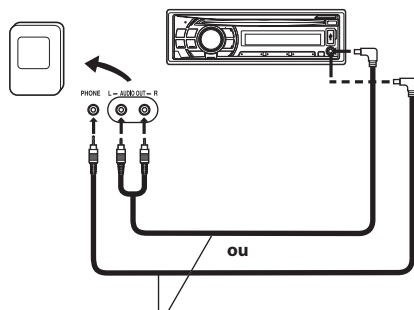

Câble adaptateur en option
(connecteur à broche RCA [rouge, blanc]
miniprises 3,5Ø) ou (miniprises 3,5Ø).

Remarque

- Si vous raccordez une clé USB directement à la borne USB, la taille ou la forme peut gêner vos manœuvres ; il est par conséquent conseillé d'éviter de connecter simultanément une borne d'entrée AUX et une clé USB.

Menu SETUP

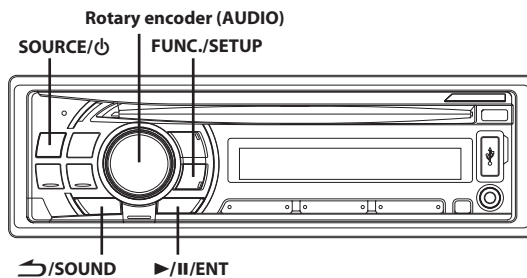

* L'illustration correspond au CDE-114BTi.

Réglage

Vous pouvez facilement personnaliser l'appareil en fonction de vos préférences et de son utilisation. Le menu SETUP vous permet de modifier la personnalisation du son, de l'affichage, etc.

Suivez les étapes 1 à 4 pour sélectionner un des modes SETUP à modifier. Reportez-vous à la section correspondante pour plus d'informations sur l'option SETUP sélectionnée.

- 1 Maintenez la touche **FUNC./SETUP** enfoncée pendant 2 secondes au moins pour activer le mode SETUP.
- 2 Tournez le **Rotary encoder** pour sélectionner le menu **SETUP** de votre choix, puis appuyez sur **▶/II/ENT**.
(par ex., sélectionnez SUBWOOFER)
BT IN^{*1} ↔ PLAY MODE ↔ INT MUTE^{*2} ↔ AUX+ SETUP ↔ AUX+ NAME^{*3} ↔ AUX NAME^{*4} ↔ POWER IC ↔ DEMO ↔ SUBWOOFER ↔ SUBW SYS^{*5} ↔ ILLUMINATI^{*6} ↔ SCROLLTYPE ↔ TEXT SCR ↔ FM-LEVEL ↔ REGIONAL^{*7} ↔ PI SEEK^{*8} ↔ LANGUAGE ↔ BT IN
- 3 Tournez le **Rotary encoder** pour modifier le réglage.
(par ex., sélectionnez SUBW ON ou SUBW OFF.)
- 4 Maintenez la touche **FUNC./SETUP** enfoncée pendant 2 secondes au moins pour revenir au mode normal.

Remarques

- Appuyez sur **↶/SOUND** pour revenir au mode précédent.
- Si vous n'exécutez aucune opération dans les 60 secondes, le mode normal est automatiquement rétabli.

Réglage BLUETOOTH

Réglage de la connexion BLUETOOTH (BT IN)

La technologie BLUETOOTH vous permet d'effectuer des appels mains libres à partir d'un téléphone portable muni de la fonction BLUETOOTH.

■ Désignation du réglage : BT IN

Valeurs du réglage :

BT ADAPTER*1 / BT OFF*1

BT ADAPTER:

CDE-111R/CDE-111RM/CDE-112Ri*2-*3:

Si une INTERFACE BLUETOOTH (KCE-400BT) en option est raccordée, effectuez ce réglage lorsque vous utilisez la fonction BLUETOOTH. Pour plus d'informations, reportez-vous au mode d'emploi de l'INTERFACE BLUETOOTH (KCE-400BT) en option. Réglez ADAPTER lorsque l'INTERFACE BLUETOOTH (KCE-400BT) est raccordée.

CDE-113BT/CDE-114BTi:

Réglez ADAPTER lorsque vous utilisez la fonction BLUETOOTH. Pour plus d'informations sur la procédure de configuration, reportez-vous à la section « Réglage de la fonction BLUETOOTH » à la page 20.

*1 Pour les modèles CDE-111R/CDE-111RM/CDE-112Ri, le réglage initial est BT ADAPTER. Pour les modèles CDE-113BT/CDE-114BTi, le réglage initial est BT OFF.

*2 Le bouton  n'est disponible que lorsque l'INTERFACE BLUETOOTH (KCE-400BT) est raccordée.

*3 Si le téléphone portable compatible avec la fonction de numérotation vocale est raccordé, cette fonction est disponible.

BT OFF:

CDE-111R/CDE-111RM/CDE-112Ri:

Réglez OFF lorsque l'INTERFACE BLUETOOTH (KCE-400BT) n'est pas raccordée.

CDE-113BT/CDE-114BTi:

Réglez OFF lorsque vous n'utilisez pas la fonction BLUETOOTH.

Personnalisation du son

Réglage du niveau du signal de source

Si la différence de niveau de volume entre le lecteur CD et la radio FM est trop importante, réglez le niveau du signal FM.

■ Désignation du réglage : FM-LEVEL

Valeurs du réglage :

FM-LV HI (Réglage initial) / FM-LV LOW

Activation et désactivation du subwoofer

Lorsque le subwoofer est activé, effectuez la procédure ci-dessous pour régler le niveau de sortie.

1 En mode normal, appuyez plusieurs fois sur le **Rotary encoder (AUDIO)** pour sélectionner le mode **SUBWOOFER**.

2 Réglez le niveau en tournant le **Rotary encoder**.

■ Désignation du réglage : SUBWOOFER

Valeurs du réglage :

SUBW ON (Réglage initial) / SUBW OFF

SUBW ON:

Sélectionnez ON lorsque le subwoofer est activé.

SUBW OFF:

Sélectionnez OFF lorsque le subwoofer est désactivé.

Réglage du système du subwoofer

Sélectionnez SYS 1 ou SYS 2 pour obtenir l'effet de subwoofer désiré.

■ Désignation du réglage : SUBW SYS

Valeurs du réglage :

SUBW SYS 1 (Réglage initial) / SUBW SYS 2

SUBW SYS 1:



Le niveau du subwoofer varie en fonction du réglage du volume principal.

SUBW SYS 2:

Le niveau du subwoofer est différent du réglage du volume principal. Par exemple, le subwoofer demeure audible même lorsque le volume est réglé à un niveau bas.

Personnalisation de l'affichage

Modification de la couleur d'éclairage (CDE-112Ri/CDE-113BT uniquement)

Vous pouvez changer la couleur d'éclairage des quatre touches suivantes. **SOURCE** / , **BAND/TA**, , .

■ Désignation du réglage : ILLUMINATI

Valeurs du réglage :

ILUM TYPE1 (Réglage initial) / TYPE2 / TYPE3 / TYPE4

TYPE1 :

Lorsque la couleur des quatre touches est bleue, la couleur des autres touches est rouge.

TYPE2 :

Lorsque la couleur des quatre touches est verte, la couleur des autres touches est verte.

TYPE3 :

Lorsque la couleur des quatre touches est ambre, la couleur des autres touches est rouge.

TYPE4 :

Lorsque la couleur des quatre touches est rouge, la couleur des autres touches est rouge.

Réglage du type de défilement

Choisissez l'une des deux méthodes de défilement. Sélectionnez celle de votre choix.

■ Désignation du réglage : SCROLLTYPE

Valeurs du réglage :

SCR TYPE1 / SCR TYPE2 (Réglage initial)

SCR TYPE1:

Les caractères défilent de droite à gauche, un caractère à la fois.

SCR TYPE2:

Les caractères s'accumulent de gauche à droite, un caractère à la fois. Lorsque l'affichage est rempli, il s'efface et les autres mots s'affichent de la même manière, jusqu'à ce que tous les mots du titre aient été affichés.

Réglage du défilement (TEXT SCR)

Ce lecteur CD peut faire défiler les noms de disque et de piste enregistrés sur des disques CD-TEXT, ainsi que les informations de texte des fichiers MP3/WMA/AAC, les noms de dossier et les tags.

■ Désignation du réglage : TEXT SCR

Valeurs du réglage :

SCR AUTO / SCR MANU (Réglage initial)

SCR AUTO:

Les informations de CD-texte, les informations texte des noms de dossier et de fichier ainsi que les tags défilent automatiquement.

SCR MANU:

L'affichage défile uniquement au moment où vous chargez un disque, changez de piste, etc.

Remarque

- L'appareil fait défiler les noms de CD de texte, les noms des dossiers, les noms des fichiers ou les tags.

Démonstration

Cet appareil possède une fonction de démonstration de l'affichage.

Désignation du réglage : DEMO**Valeurs du réglage :**

DEMO ON / DEMO OFF (Réglage initial)

Remarque

- Pour quitter le mode de démonstration, choisissez DEMO OFF.

Réglage de la langue (LANGUAGE)

Réglez la langue d'affichage.

Désignation du réglage : LANGUAGE**Valeurs du réglage :**

LANGUAGE 1 (Réglage initial) / LANGUAGE 2

LANGUAGE 1 :

Anglais, caractères latins

LANGUAGE 2 :

Russe, Anglais

Remarque

- Consultez le tableau ci-dessous pour un exemple d'affichage russe sur cet appareil.

Таблица символов для русского языка											
D: Дисплей											
C: Символ											
D	C	D	C	D	C	D	C	D	C	D	C
А	А	Б	Б	В	В	Г	Г				
Д	Д	Е	Е,Е	Ж	Ж	З	З				
И	И,И	К	К	Л	Л	М	М				
Н	Н	О	О	П	П	Р	Р				
С	С	Т	Т	У	У	Ф	Ф				
Х	Х	Ц	Ц	Ч	Ч	Ш	Ш,Щ				
Ъ	Ъ	Ы	Ы	Ь	Ь	Э	Э				
Ю	Ю	Я	Я								

MP3/WMA/AAC**Lecture de données MP3 (PLAY MODE)**

Cet appareil peut lire des CD contenant des données de CD et de MP3/WMA/AAC (créées au format Enhanced CD (CD Extra)). Toutefois, dans certains cas, la lecture des CD améliorés peut s'avérer difficile. Vous pouvez alors sélectionner la lecture d'une seule session contenant des données de CD. Lorsqu'un disque contient à la fois des données de CD

et de MP3/WMA/AAC, la lecture commence à partir de l'endroit où débütent les données de CD du disque.

Désignation du réglage : PLAY MODE**Valeurs du réglage :**

CD-DA (Réglage initial) / CDDA/MP3

CD-DA:

Seul le CD de données de la session 1 peut être lu.

CDDA/MP3:

Vous pouvez lire des données de CD, des fichiers MP3/WMA/AAC en mode mixte et des disques multisessions.

Remarque

- Effectuez ce réglage avant d'insérer un disque. Si un disque est déjà inséré, retirez-le au préalable.

Appareil externe**Activation et désactivation du mode silencieux (INT MUTE)**

Si vous raccordez un appareil qui possède une fonction d'interruption, le silencieux s'enclenche automatiquement dès qu'un signal d'interruption est reçu de cet appareil.

Désignation du réglage : INT MUTE**Valeurs du réglage :**

MUTE ON / MUTE OFF (Réglage initial)

Raccordement à un amplificateur externe (POWER IC)

Lorsqu'un amplificateur externe est raccordé, la qualité sonore peut être améliorée en coupant l'alimentation de l'amplificateur intégré.

Désignation du réglage : POWER IC**Valeurs du réglage :**

POW ON (Réglage initial) / POW OFF

POW ON :

Les enceintes sont pilotées par un amplificateur intégré.

POW OFF :

Utilisez ce mode lorsque la sortie ligne de cet appareil est utilisée pour piloter un amplificateur externe. Quand ce mode est activé, l'amplificateur interne de l'appareil principal est désactivé et ne peut plus piloter les enceintes.

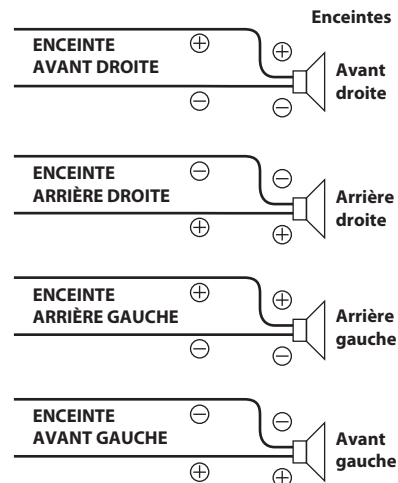
POW ON :

POW OFF :
(CDE-112Ri/CDE-113BT/CDE-114BTi)

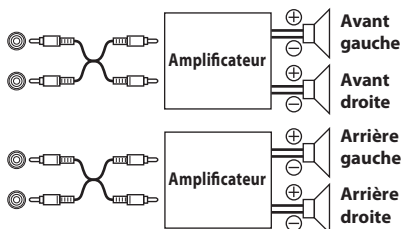

(CDE-111R/CDE-111RM:)

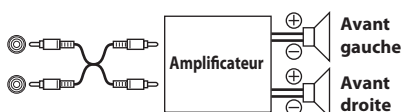

Remarque

- Le système n'émet aucun son lorsque l'alimentation est réglée sur OFF.

Réglage du mode AUX+ SETUP

Vous pouvez raccorder un appareil externe (un lecteur audio portable, par exemple) au connecteur Full Speed de cet appareil. Un câble de conversion (KCE-237B) pour l'activation de la borne AUX IN (en option) est requis.

Néanmoins, vous ne pouvez pas raccorder simultanément un lecteur portable et un iPhone/iPod au connecteur Full Speed.

■ Désignation du réglage : AUX+ SETUP

Valeurs du réglage :

AUX+ ON / AUX+ OFF (Réglage initial)

AUX+ ON* :

Réglez sur ON lorsqu'un dispositif portable est raccordé. Si vous appuyez sur **SOURCE** / **⏻** et si vous sélectionnez AUX+, le son du dispositif portable est reproduit sur cet appareil.

* Vous pouvez changer l'affichage du nom AUX+ lorsque AUX+ est réglé sur ON.

Appuyez sur **▶/II/ENT** lorsque AUX+ est réglé sur ON, sélectionnez AUX+ NAME en tournant le **Rotary encoder**, puis appuyez sur **▶/II/ENT**. Tournez ensuite le **Rotary encoder** pour sélectionner le nom AUX+ de votre choix.

AUX+ OFF:

Réglez sur OFF lorsqu'un iPhone/iPod est raccordé.

Réglage du mode AUX NAME (CDE-112Ri/CDE-113BT/CDE-114BTi uniquement)

Vous pouvez modifier l'affichage AUX NAME dans le mode SETUP.

■ Désignation du réglage : AUX NAME

Valeurs du réglage :

AUXILIARY*1 (Réglage initial) / TV / DVD / PORTABLE*2 / GAME

*1 Une fois le réglage terminé, AUX s'affiche sur l'appareil.

*2 Une fois le réglage terminé, PMD s'affiche sur l'appareil.

BLUETOOTH (CDE-113BT/CDE-114BTi uniquement)

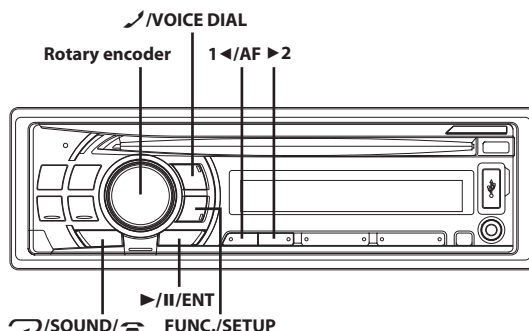

* L'illustration correspond au CDE-114BTi.

Configuration avant utilisation

A propos des données BLUETOOTH

BLUETOOTH est une technologie sans fil permettant la communication entre un appareil portable et un ordinateur personnel à de courtes distances. Vous pouvez ainsi passer des appels mains libres ou transmettre des données entre des périphériques compatibles BLUETOOTH.

Remarques

- Selon la version BLUETOOTH, il est possible qu'un dispositif compatible BLUETOOTH ne puisse pas établir la connexion avec cet appareil.
- Le correct fonctionnement de cet appareil avec tous les dispositifs compatibles BLUETOOTH n'est pas garanti. Pour plus d'informations sur l'utilisation du périphérique compatible BT, consultez votre revendeur ALPINE ou le site Web d'ALPINE.
- Selon l'environnement d'utilisation, il est possible que la connexion sans fil BLUETOOTH soit instable.
- Lorsque vous passez un appel ou effectuez des réglages, veillez à arrêter le véhicule dans un lieu sûr.
- Selon le(s) dispositif(s) compatible(s) BLUETOOTH, cette fonction peut être différente. Reportez-vous au mode d'emploi du ou des dispositifs connectés.
- Lorsque vous recherchez cet appareil à l'aide d'un téléphone compatible BLUETOOTH, le nom de l'appareil s'affiche de façon à représenter le nom du modèle.

Avant d'utiliser la fonction mains libres

Avant d'utiliser la fonction téléphone mains libres/audio vous devez effectuer les réglage suivants.

- 1 Veillez à régler « INT MUTE » sur OFF. Reportez-vous à la section « Menu SETUP » à la page 16.

Remarque

- Avant d'effectuer un appel avec le téléphone portable, vérifiez que INT MUTE est réglé sur OFF. (Le réglage initial sur l'appareil est OFF).

2 Réglez « BT IN » sur BT ADAPTER. Reportez-vous à la section « Réglage de la connexion BLUETOOTH (BT IN) » à la page 17.

Remarque

- Avant d'utiliser un téléphone mains libres, il doit être relié à cet appareil. Reportez-vous à la section « Réglage de la fonction BLUETOOTH » à la page 20.

Procédure de connexion d'un périphérique BLUETOOTH (liaison)

Pour plus de détails sur la commande d'un dispositif compatible BLUETOOTH, reportez-vous au mode d'emploi du dispositif compatible BLUETOOTH.

1 Établissez une connexion BLUETOOTH à partir d'un dispositif compatible BLUETOOTH.

2 Le code (« 0000 ») s'affiche sur l'appareil connecté.

Remarque

- Le code PIN par défaut est « 0000 ».

3 Saisissez le code (« 0000 ») sur un dispositif compatible BLUETOOTH.

4 Si cet appareil est correctement raccordé à un périphérique compatible BLUETOOTH, « CONNECTED » s'affiche, puis l'appareil revient au mode normal.

Remarques

- Le numéro d'enregistrement 5 est supprimé lorsque vous placez la clé de contact de ACC sur OFF. Si les 5 positions ont été enregistrées, vous ne pouvez pas enregistrer le 6ème périphérique. Pour enregistrer un autre périphérique, vous devez tout d'abord en supprimer un de la position 1 à 5.
- Si le raccordement d'un appareil compatible BLUETOOTH été effectué correctement, l'unité se connecte automatiquement à l'appareil précédemment connecté dès que la clé de contact de la voiture est en position ON. La connexion automatique risque, cependant, d'échouer. Si tel est le cas, procédez à une connexion manuelle.
- Réglez « VISIBLE M » sur VISI M ON pour que cet appareil puisse détecter un téléphone portable, reportez-vous à la section « Réglage du mode de recherche » à la page 20. Pour plus de détails sur la saisie du code (clé), reportez-vous au mode d'emploi du téléphone portable.

Réglage de la fonction BLUETOOTH

Réglages de la fonction BLUETOOTH

Les étapes 1 à 4 suivantes sont communes à plusieurs fonctions BLUETOOTH. Pour plus de détails, reportez-vous à chaque fonction.

Remarques

- Lors d'un appel, il est impossible d'effectuer les réglages de la fonction BLUETOOTH.
- Réglez « BT IN » sur BT ADAPTER, puis effectuez le réglage de la fonction BLUETOOTH.

1 Maintenez la touche FUNC./SETUP enfoncée pendant 2 secondes au moins pour activer le mode SETUP.

2 Tournez le Rotary encoder pour sélectionner les éléments de votre choix, puis appuyez sur ►/II/ENT.

BT IN ↔ PAIRED DEV* ↔ VISIBLE M* ↔ AUTO ANS* ↔ CLEAR DEV*
↔ SEV NAME* ↔ MIC INPUT* ↔ SPEAKER SL* ↔ FW VERSION* ↔
FW UPDATE*

* Lorsque vous réglez « BT IN » sur BT ADAPTER, les éléments ci-dessus sont affichés.

3 Tournez le Rotary encoder pour modifier les réglages.

4 Maintenez la touche FUNC./SETUP enfoncée pendant au moins 2 secondes.

Le mode SETUP est annulé.

Configuration du dispositif BLUETOOTH

Sélectionnez l'un des 5 dispositifs BLUETOOTH raccordés préalablement enregistrés.

■ Désignation du réglage : PAIRED DEV

1 Tournez le Rotary encoder pour sélectionner le dispositif compatible BLUETOOTH que vous souhaitez utiliser (dont vous souhaitez modifier la connexion), puis appuyez sur ►/II/ENT.

Remarques

- Si vous avez correctement modifié la connexion, « CONNECTED » s'affiche pendant 2 secondes, l'indicateur  s'allume et l'affichage retourne à l'écran SETUP.
- Si vous entrez un code incorrect ou si la communication échoue, l'indication « FAILED » s'affiche.
- Si vous souhaitez connecter un autre dispositif compatible BLUETOOTH, déconnectez le dispositif compatible BLUETOOTH actuel, puis raccordez celui de votre choix. Le code PIN par défaut est « 0000 ».

Réglage du mode de recherche

Vous pouvez indiquer si vous souhaitez que cet appareil soit reconnu par un dispositif compatible BLUETOOTH. Le réglage habituel est VISI M ON.

■ Désignation du réglage : VISIBLE M

Valeurs du réglage :

VISI M ON / VISI M OFF

VISI M ON:

Pour permettre au dispositif compatible BLUETOOTH de reconnaître cet appareil.

VISI M OFF:

Pour que le dispositif compatible BLUETOOTH ne puisse pas reconnaître cet appareil.

Remarque

- Selon le téléphone portable, il peut être nécessaire de saisir un code d'accès. Pour saisir le code du téléphone portable, consultez le mode d'emploi du téléphone.

Réception automatique des appels (Auto Answer)

Lorsque vous recevez un appel, il est possible d'y répondre automatiquement.

■ Désignation du réglage : AUTO ANS

Valeurs du réglage :

AT ANS ON / AT ANS OFF

AT ANS ON:

Lors de la réception d'un appel, il est automatiquement pris au bout de 5 secondes.

AT ANS OFF:

Lorsque vous recevez un appel, il n'est pas automatiquement pris. Appuyez sur  pour recevoir l'appel.

Remarque

- Si le réglage de l'appel reçu est activé sur le téléphone portable, l'appel est automatiquement pris, même si ce réglage est défini sur OFF.

Suppression d'un dispositif BLUETOOTH de la liste

Vous pouvez supprimer l'historique d'un dispositif compatible BLUETOOTH connecté.

■ Désignation du réglage : CLEAR DEV

- 1 Tournez le **Rotary encoder** pour sélectionner le dispositif compatible BLUETOOTH à supprimer, puis appuyez sur ►/II/ENT.
- 2 Tournez le **Rotary encoder** pour sélectionner CLEAR YES si vous souhaitez confirmer la suppression, puis appuyez sur ►/II/ENT.

Remarques

- Sélectionnez CLEAR NO pour annuler ce réglage.
- Le numéro d'enregistrement 5 est supprimé dès que vous placez la clé de contact de ACC sur off.

Affichage du nom du fournisseur de téléphonie

Le nom du fournisseur de services du dispositif compatible BLUETOOTH s'affiche. Si un dispositif compatible BLUETOOTH n'est pas connecté, « ID UNSENT » s'affiche.

■ Désignation du réglage : SEV NAME

Remarque

- Selon le type de caractères, il est possible que le nom de certains fournisseurs ne s'affiche pas correctement. « ID UNSENT » s'affiche.

Réglage du volume de l'entrée microphone

Vous pouvez augmenter ou réduire le niveau de volume de l'entrée microphone.

■ Désignation du réglage : MIC INPUT

Tournez le **Rotary encoder** pour sélectionner le niveau de volume de votre choix (de 0 à 7).

Remarque

- Ce réglage ne peut pas être effectué lors d'un appel. Réglez le volume avant d'effectuer un appel.

Sélection de l'enceinte de sortie

Vous pouvez sélectionner l'enceinte connectée dans le véhicule pour reproduire le son du téléphone.

■ Désignation du réglage : SPEAKER SL

Valeurs du réglage :

ALL / F-L / F-R / F-LR

ALL:

Le son est reproduit dans toutes les enceintes du véhicule.

F-L:

Le son est reproduit uniquement dans l'enceinte avant gauche.

F-R:

Le son est reproduit uniquement dans l'enceinte avant droite.

F-LR:

Le son est reproduit dans l'enceinte avant gauche et dans l'enceinte avant droite.

Remarque

- Ce réglage ne peut pas être effectué lors d'un appel. Réglez le volume avant d'effectuer un appel.

Affichage de la version du firmware

La version actuelle du firmware s'affiche.

■ Désignation du réglage : FW VERSION

Mise à jour du firmware

Nous mettrons ultérieurement à disposition de l'utilisateur final une mise à jour du firmware BLUETOOTH (pour la compatibilité des téléphones).

Pour plus d'informations sur la mise à jour de votre firmware BLUETOOTH, visitez votre site Web Alpine local ou sélectionnez votre pays dans la page d'accueil du site Alpine Europe (<http://www.alpine-europe.com>).

■ Désignation du réglage : FW UPDATE

Commande du téléphone mains libres

A propos du téléphone mains libres

Il est possible d'effectuer des appels mains libres avec cet appareil lorsque vous utilisez un téléphone portable compatible HSP (profil casque) et HFP (profil mains libres).

Remarques

- Évitez de passer un appel mains libres si la circulation est dense ou lorsque vous conduisez dans des rues étroites.
- Fermez les fenêtres lors d'un appel afin de réduire les bruits ambiants.
- Si l'appel est effectué dans un endroit bruyant ou si les deux personnes qui se parlent utilisent des appareils mains libres, il est normal que le son de leur voix soit parfois difficile à entendre.
- Il est possible que les conditions de la ligne téléphonique ou que les appareils mains libres produisent des sons artificiels.
- Lorsque vous utilisez un microphone, essayez de parler le plus près possible du microphone afin d'obtenir la meilleure qualité de son possible.
- Certaines fonctions de votre téléphone portable dépendent des capacités et des paramètres du réseau de votre fournisseur. Il est par ailleurs possible que certaines fonctions ne soient pas activées par votre fournisseur de services et/ou que les paramètres du réseau imposent certaines restrictions.
Contactez toujours votre fournisseur pour obtenir des informations précises sur la disponibilité des fonctions.
L'ensemble des fonctions, fonctionnalités et autres spécifications, ainsi que les informations contenues dans le mode d'emploi ont été mises à jour au moment de l'impression.
Alpine se réserve le droit de modifier ces informations ou spécifications sans avis ou obligation préalable.

Répondre à un appel

Les appels entrants sont annoncés par la sonnerie correspondante et un message s'affiche (PHONE).

- 1 Appuyez sur .
L'appel commence.

Remarques

- Lorsque vous sélectionnez AT ANS ON à la section « AUTO ANS », vous pouvez recevoir un appel automatiquement. Reportez-vous à la section « Réception automatique des appels (Auto Answer) » à la page 20.
- Lors d'un appel, le son de l'appareil est coupé. Après un appel, la lecture reprend.

Raccrocher le téléphone

- 1 Maintenez la touche  enfoncée pendant au moins 2 secondes.
L'appel est terminé.

Remarque

- Lorsque vous recevez un appel, vous pouvez également raccrocher en appuyant sur .

Fonction de rappel

Vous pouvez rappeler la personne que vous avez appelée précédemment.

- 1 Une fois l'appel terminé, « ----- » s'affiche ; appuyez alors sur  pendant 5 secondes.
Le numéro de téléphone est rappelé.

Remarque

- Si vous recevez un appel d'un numéro inconnu, vous ne pouvez pas utiliser la fonction de rappel pour composer à nouveau le numéro.

Effectuer un appel

L'historique des appels répertorie les derniers appels numérotés/reçus/en absence. Il existe plusieurs façons d'effectuer des appels en fonction du « type d'appel ». Les étapes 1 à 5 suivantes sont communes aux différentes façons d'effectuer ces appels. Pour plus de détails, reportez-vous à chaque catégorie d'appels.

- 1 Appuyez sur .
La liste de la méthode sortante s'affiche.

- 2 Tournez le Rotary encoder pour sélectionner le mode sortant.

■ Désignation du réglage : Outgoing Mode

Valeurs du réglage :

DIALED / RECEIVED / MISSED / PHONE BOOK

DIALED:

Historique des appels composés

RECEIVED:

Historique des appels reçus

MISSED:

Historique des appels en absence

PHONE BOOK:

Répertoire du téléphone portable

- 3 Appuyez sur ►/II/ENT.
Le mode sortant est activé et chaque liste de mode s'affiche.

Remarque

- Il est probable que la liste ne s'affiche pas immédiatement ; il est en outre possible que la liste ne soit pas actualisée immédiatement après une connexion.

- 4 Tournez le Rotary encoder pour sélectionner un nom ou un numéro de téléphone dans la liste.

Remarque

- Les noms de PHONE BOOK s'affichent dans l'ordre alphabétique avec la même lettre alphabétique de début ; pour passer à la lettre alphabétique suivante, appuyez sur 1 ◀ / AF ou sur ► 2.
Par exemple, appuyez sur ► 2 sur la section commençant par la lettre B lorsque vous vous trouvez sur la lettre A.

- 5 Appuyez sur ►/II/ENT.

Le téléphone sélectionné est appelé.

Si plusieurs numéros du répertoire sont associés à un même nom, appuyez sur ►/II/ENT après avoir sélectionné le nom * ,

tournez le Rotary encoder pour sélectionner le numéro de votre choix, puis appuyez sur ►/II/ENT pour appeler le numéro de téléphone. Maintenez la touche ►/II/ENT enfoncée pendant au moins 2 secondes après avoir sélectionné le nom ; le numéro par défaut correspondant au nom est appelé. Selon le téléphone portable connecté, il est possible que cette fonction ne soit pas disponible.

* Si le nom n'est pas reconnu, le numéro par défaut s'affiche.

Remarques

- Les noms enregistrés dans le répertoire s'affichent. Si le nom n'est pas enregistré, un numéro s'affiche. Si l'affichage du nom et du numéro est impossible, « ID UNSENT » s'affiche.
- Si vous effectuez un appel directement à partir du téléphone portable relié, le numéro de téléphone n'est pas affiché et vous ne pouvez pas rappeler ce numéro à partir de l'appareil.

Rappel d'un numéro dans l'historique des appels sortants

Les numéros de téléphone précédemment composés sont mémorisés dans l'historique des numéros composés. Vous pouvez recomposer un numéro le recherchant dans l'historique des numéros composés.

■ Désignation du réglage : DIALED

Numérotation à partir de l'historique des appels entrants

Les numéros de téléphone des appels reçus sont mémorisés dans la liste des appels reçus. Vous pouvez rappeler ces numéros en les recherchant dans cette liste.

■ Désignation du réglage : RECEIVED

Numérotation à partir de l'historique des appels en absence

Les numéros de téléphone des appels reçus auxquels vous n'avez pas répondu sont mémorisés dans la liste des appels en absence. Vous pouvez rappeler ces numéros en les recherchant dans cette liste.

■ Désignation du réglage : MISSED

Numérotation à partir du répertoire

Vous pouvez télécharger jusqu'à 1 000 numéros de téléphone à partir d'un téléphone portable. Pour passer un appel, sélectionnez une personne dans le répertoire.

■ Désignation du réglage : PHONE BOOK

Remarques

- S'il s'avère impossible d'obtenir un nom à l'aide du répertoire, « ----- » s'affiche.
- L'ordre de la liste dépend du type de téléphone portable.
- Si l'historique des appels ou le répertoire du téléphone portable est ajouté ou supprimé alors que le téléphone est raccordé à l'appareil, il est possible que la liste affichée sur l'appareil ne soit pas actualisée. Si elle n'est pas actualisée, vous ne pourrez pas appeler correctement.

Numérotation vocale

Vous pouvez composer un numéro de téléphone à l'aide de la numérotation vocale.

- 1 Maintenez la touche  / VOICE DIAL enfoncée pendant au moins 2 secondes.

Le mode de parole est activé et « SPEAK » s'affiche.

- 2** Prononcez le numéro de téléphone ou le nom que vous souhaitez appeler dans le microphone.

Remarques

- Vous pouvez effectuer cette opération uniquement si un téléphone portable compatible avec la fonction de numérotation vocale est connecté. Si votre téléphone portable n'est pas compatible avec la fonction de numérotation vocale, « NO SUPPORT » s'affiche pendant 2 secondes.
- Les performances de la fonction de numérotation vocale dépendent de la capacité de reconnaissance vocale du téléphone portable et de l'emplacement de fixation du microphone. Tenez compte de l'emplacement de fixation du microphone.
- La numérotation vocale dépend de la fonction du téléphone mobile. Pour plus d'informations, reportez-vous au mode d'emploi du téléphone portable.
- Si le nom ou le numéro de la personne appelée n'est pas détecté, « NO CALL » s'affiche pendant 2 secondes.
- Si vous effectuez un appel à l'aide de la fonction de numérotation vocale, il est impossible d'afficher un numéro de téléphone ou un nom.

Réglage du volume lors de la réception d'un appel

Lors d'un appel, vous pouvez régler le volume.

- 1** Tournez le **Rotary encoder** pour régler le volume.

Remarque

- Vous pouvez également augmenter le volume à partir de votre source d'écoute audio habituelle. Toutefois, si vous augmentez trop le volume, une contre-réaction (larsen) risque de se produire. En cas de larsen, étant donné que cet effet est lié au volume, baissez le volume au niveau le plus faible possible pour l'éliminer. Positionnez le microphone dans une direction opposée à celle des enceintes principales du véhicule (par exemple, fixez-le sur le pare-soleil) pour éviter les effets de larsen à un volume élevé.

Commutation du son d'un appel

Lors d'un appel, cette fonction vous permet de commuter le son du téléphone portable et des enceintes du véhicule.

- 1** Lors d'un appel, maintenez la touche **►/II/ENT** enfoncée pendant au moins 2 secondes pour commuter le son de l'appel entre l'appareil et le téléphone portable.

Remarque

- Selon le téléphone portable, il est possible que cette opération ne soit pas disponible.

Clé USB (en option)

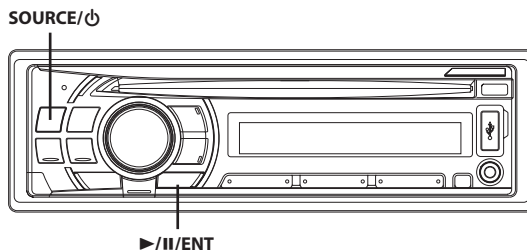

* L'illustration correspond au CDE-114BTi.

Lecture de fichiers MP3/WMA/AAC avec la clé USB (en option)

Si vous connectez une clé USB contenant des fichiers MP3/WMA/AAC, vous pouvez lire ces fichiers sur cet appareil.

Le tableau suivant indique les fichiers de la clé USB pouvant être lus.

	MP3	WMA	AAC
CDE-111R	○		
CDE-111RM	○		
CDE-112Ri	○	○	○
CDE-113BT	○	○	○
CDE-114BTi	○	○	○

- 1** Appuyez sur **SOURCE/⏻** pour passer au mode **USB AUDIO**.

- 2** Pour interrompre la lecture, appuyez sur **►/II/ENT**. Appuyez de nouveau sur **►/II/ENT** pour reprendre la lecture.

Remarques

- Le dossier racine est représenté par « ROOT » en mode de recherche par nom de dossier.
- Lors d'une recherche en mode USB, la lecture du morceau en cours est arrêtée.
- La lecture des fichiers de la clé USB est effectuée à l'aide des mêmes commandes et modes que la lecture de CD contenant des fichiers MP3/WMA/AAC. Pour plus de détails, reportez-vous à la section « CD/MP3/WMA/AAC » à la page 10.
- Avant de déconnecter la clé USB, veillez à changer de source ou à activer le mode pause.
- Pendant la lecture d'un fichier VBR (débit binaire variable), le temps écoulé risque de ne pas s'afficher correctement.

Connexion de la clé USB (en option)

Pour connecter la clé USB

- 1** Ouvrez le volet de la borne de connexion USB.

- 2 Connectez la clé USB directement à la borne de connexion USB ou via le câble USB.

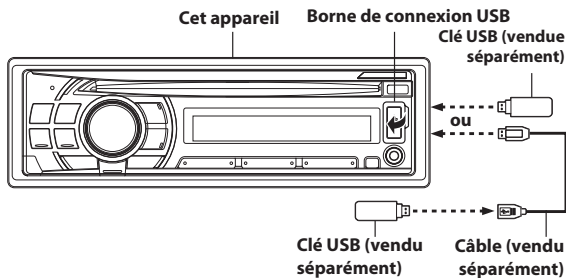

Pour retirer la clé USB

- 1 Tirez délicatement sur la clé USB pour la retirer du câble USB ou de la borne de connexion USB.
- 2 Fermez le volet de la borne de connexion USB.

Remarques

- Passez à une source autre que le mode clé USB, puis retirez la clé USB. Si la clé USB est débranchée en mode clé USB, les données risquent d'être endommagées.
- Lors du retrait de la clé USB, elle doit être bien droite.
- Si aucun son n'est émis ou que la clé USB n'est pas reconnue même lorsque la clé USB est connectée, débranchez la clé USB puis rebranchez-la.
- Acheminez le câble USB à l'écart des autres câbles.
- Après avoir retiré la clé USB, fermez le volet de la borne de connexion USB afin d'éviter que de la poussière ou des objets ne pénètrent à l'intérieur, et éviter ainsi tout dysfonctionnement.

A propos des fichiers MP3/WMA/AAC de la clé USB

Lecture de fichiers MP3/WMA/AAC

Les fichiers MP3/WMA/AAC sont préparés, puis enregistrés dans une clé USB. Cet appareil peut reconnaître au moins 100 dossiers et 100 fichiers par dossiers enregistrés dans la clé USB. Si une clé USB dépasse ces limites, elle risque de ne pas pouvoir être lue. La lecture d'un fichier ne doit pas dépasser 1 heure.

Supports pris en charge

Cet appareil prend en charge des clés USB.

Systèmes de fichiers correspondants

Cet appareil prend en charge la table d'allocation de fichier FAT 12/16/32 pour les dispositifs USB.

iPhone/iPod (en option)

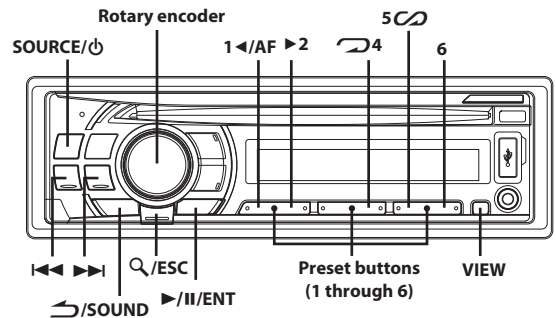

* L'illustration correspond au CDE-114BTi.

Connexion d'un iPhone/iPod

Vous pouvez raccorder un iPhone/iPod à cet appareil à l'aide du câble de raccordement propriétaire ALPINE FULL SPEED (KCE-433iV) (vendu séparément pour les modèles CDE-111R/CDE-111RM/CDE-113BT). Lorsque vous raccordez l'appareil à l'aide de ce câble, les commandes de l'iPod ne fonctionnent pas.

Remarques

- Réglez AUX+ SETUP sur OFF lorsqu'un iPhone/iPod est connecté (reportez-vous à la section « Réglage du mode AUX+ SETUP » à la page 19).
- Si l'INTERFACE BLUETOOTH (KCE-400BT) et un iPhone/iPod sont raccordés simultanément, veillez à déconnecter l'iPhone/iPod de l'INTERFACE BLUETOOTH (KCE-400BT) lorsque vous coupez le contact. (CDE-111R/CDE-111RM/CDE-112Ri uniquement).
- Si vous raccordez un iPhone à cet appareil, vous pouvez l'utiliser comme un iPod. Si vous utilisez l'iPhone comme téléphone mains libres, utilisez l'appareil (CDE-113BT/CDE-114BTi uniquement) muni de la fonction BLUETOOTH ou utilisez l'INTERFACE BLUETOOTH (KCE-400BT) (vendue séparément) (CDE-111R/CDE-111RM/CDE-112Ri uniquement).
- La connexion Internet et les fonctions du téléphone de l'iPod touch ou de l'iPhone, etc., peuvent aussi être utilisées lorsqu'ils sont raccordés à cet appareil. Cependant, l'utilisation de ces fonctions arrête ou interromp les morceaux en cours de lecture ; le cas échéant, n'utilisez pas l'appareil pour éviter tout dysfonctionnement.
- Ne laissez pas un iPhone/iPod dans une voiture ; son mécanisme est en effet sensible aux températures élevées et à l'humidité, et risquerait d'être endommagé.

Modèles d'iPhone/iPod compatibles avec cet appareil

- Dispositifs portant la marque Made for iPod. Le fonctionnement correct des versions antérieures n'est pas garanti.
 - iPod touch (2ème génération) : Ver.2.2
 - iPod nano (4ème génération) : Ver.1.0.3
 - iPod classic (120 Go) : Ver.2.0.1
 - iPod touch (1ère génération) : Ver.2.2
 - iPod nano (3ème génération) : Ver.2.0
 - iPod classic (80 Go, 160 Go) : Ver.1.1.2
 - iPod nano (2ème génération) : Ver.1.1.3
 - iPod vidéo : Ver.1.3
 - iPod nano (1ère génération) : Ver.1.3.1
- Dispositifs portant la marque Works with iPhone. Le fonctionnement correct des versions antérieures n'est pas garanti.
 - iPhone 3G : Ver.2.2
 - iPhone : Ver.2.2

- Pour identifier correctement votre modèle d'iPod, consultez le document d'Apple intitulé « Identifying iPod models » à l'adresse suivante : <http://support.apple.com/kb/HT1353>
- Cet appareil ne prend pas en charge la lecture vidéo à partir de l'iPhone/iPod, même lorsque vous utilisez un câble compatible vidéo.

Lecture

- 1 Appuyez sur **SOURCE** /  pour passer au mode iPod.
- 2 Appuyez sur **◀◀** ou **▶▶** pour sélectionner le morceau souhaité.
Maintenez enfoncée la touche **◀◀** ou **▶▶** pour effectuer une recherche rapide vers l'avant/vers l'arrière au sein de la piste actuelle.
- 3 Pour interrompre la lecture, appuyez sur **▶/II/ENT**.
Appuyez de nouveau sur **▶/II/ENT** pour reprendre la lecture.

Remarques

- La lecture d'un morceau sur l'iPhone/iPod raccordé à l'appareil reprend là où elle a été interrompue après son débranchement.
- Lorsque vous écoutez un épisode du Podcast ou du livre parlé sélectionné, vous pouvez changer d'épisode en appuyant sur **1◀/AF** ou **▶2**.
- Un épisode peut contenir plusieurs chapitres. Pour changer de chapitre, appuyez sur **◀◀** ou **▶▶**.

Recherche d'un morceau souhaité

Un iPhone/iPod peut contenir plusieurs centaines de morceaux. Grâce aux informations de tag et à une bonne organisation des morceaux en listes d'écoute, la fonction de recherche de cet appareil retrouve facilement les morceaux souhaités. Chaque catégorie musicale possède sa propre hiérarchie. Utilisez le mode de recherche par liste d'écoute/artiste/album/morceau/Podcast/genre/compositeur/livre parlé pour affiner les recherches en vous basant sur le tableau ci-dessous.

Hiérarchie 1	Hiérarchie 2	Hiérarchie 3	Hiérarchie 4
Liste d'écoute (PLAYLIST)	Morceau	—	—
Artiste (ARTIST)*	Album*	Morceau	—
Album (ALBUM)*	Morceau	—	—
Morceau (SONG)	—	—	—
Podcast (PODCAST)	Épisode	—	—
Genre (GENRE)*	Artiste	Album*	Morceau
Compositeur (COMPOSER)*	Album*	Morceau	—
Livre parlé (AUDIOBOOK)	—	—	—

Par exemple:

Recherche par nom d'artiste
L'exemple suivant illustre comment effectuer une recherche par ARTIST.
Un autre mode de recherche peut être choisi pour la même opération, bien que la hiérarchie soit différente.

- 1 Appuyez sur **Q/ESC** pour activer le mode de sélection de recherche.
L'indicateur « **Q** » s'allume.
- 2 Tournez le **Rotary encoder** pour sélectionner le mode de recherche par ARTIST, puis appuyez sur **▶/II/ENT**.
PLAYLIST ↔ ARTIST ↔ ALBUM ↔ SONG ↔ PODCAST ↔ GENRE
↔ COMPOSER ↔ AUDIOBOOK ↔ PLAYLIST
- 3 Tournez le **Rotary encoder** pour sélectionner l'artiste de votre choix, puis appuyez sur **▶/II/ENT**.
- 4 Tournez le **Rotary encoder** pour sélectionner l'album de votre choix, puis appuyez sur **▶/II/ENT**.
- 5 Tournez le **Rotary encoder** pour sélectionner le morceau de votre choix, puis appuyez sur **▶/II/ENT**.

Remarques

- Après avoir appuyé sur **▶/II/ENT** pendant 2 secondes au moins au sein d'une hiérarchie (sauf les hiérarchies SONG et AUDIOBOOK), tous les morceaux de la hiérarchie sélectionnée sont lus.
- Sélectionnez [ALL] en mode de recherche à l'aide du symbole « * », puis maintenez la touche **▶/II/ENT** enfoncée pendant au moins 2 secondes pour lire tous les morceaux de l'iPhone/iPod ou du mode de recherche sélectionné.
- Le mode de recherche en cours est annulé si vous maintenez la touche **Q/ESC** enfoncée pendant 2 secondes au moins ou si vous n'exécutez aucune opération pendant 10 secondes.
- En mode de recherche, appuyez sur **↶/SOUND** pour revenir au mode précédent.
- Lorsque la recherche est effectuée pendant la lecture M.I.X., le mode de lecture M.I.X. est annulé.
- « NO SONG » s'affiche si la liste sélectionnée en mode de recherche PLAYLIST ne contient aucun morceau.
- « NO PODCAST » s'affiche si l'iPhone/iPod ne contient aucun podcast en mode de recherche PODCAST.
- « NO AUDIOBOOK » s'affiche si l'iPhone/iPod ne contient aucun podcast en mode de recherche AUDIOBOOK.
- Si le « nom d'iPod » enregistré dans l'iPhone/iPod est sélectionné dans le mode de recherche par liste d'écoute souhaité, et si vous appuyez sur la touche **▶/II/ENT**, vous pouvez rechercher tous les morceaux présents sur l'iPhone/iPod. En outre, si vous maintenez la touche **▶/II/ENT** enfoncée pendant au moins 2 secondes, tous les morceaux de l'iPhone/iPod sont lus.
- La recherche par podcast n'est pas prise en charge par tous les iPhone/iPod.
- Si vous appuyez sur l'une des **preset buttons (1 through 6)** en mode de recherche, il est possible d'exécuter une recherche rapide en accédant directement à l'endroit voulu. Pour plus de détails, reportez-vous à la section « Fonction de recherche directe » à la page 26.

Recherche rapide

Vous pouvez rechercher un morceau parmi tous les morceaux contenus dans l'iPhone/iPod sans sélectionner d'album, d'artiste, etc.

- 1 Maintenez la touche **Q/ESC** pendant au moins 2 secondes pour activer le mode de recherche rapide.
L'indicateur « **Q** » s'allume.
- 2 Tournez le **Rotary encoder** pour sélectionner le morceau souhaité.
Le morceau sélectionné est lu immédiatement.

Remarques

- Maintenez la touche **Q/ESC** enfoncée pendant 2 secondes au moins en mode de recherche pour annuler. Le mode de recherche est également annulé si aucune opération n'est exécutée dans les 10 secondes.
- Si l'iPhone/iPod contient un grand nombre de morceaux, la recherche peut prendre un certain temps.
- Si vous appuyez sur l'une des **preset buttons (1 through 6)** en mode de recherche, il est possible d'exécuter une recherche rapide en accédant directement à l'endroit voulu. Pour plus de détails, reportez-vous à la section « Fonction de recherche directe » à la page 26.
- Cette fonction est inactive pendant la lecture répétée ()

Fonction de recherche directe

Vous pouvez utiliser la fonction de recherche directe de l'appareil pour rechercher plus efficacement un album, un morceau, etc. Recherchez le morceau de votre choix en un éclair en mode **PLAYLIST/ARTIST/ALBUM/SONG/PODCAST/GENRE/COMPOSER/AUDIOBOOK**.

- 1 En mode de recherche, appuyez sur une des **preset buttons (1 through 6)** qui correspondent chacune à un pourcentage différent pour progresser rapidement dans le morceau.

Exemple de recherche d'un morceau :

Si l'iPhone/iPod contient 100 morceaux, ils sont divisés en 6 groupes sous la forme de pourcentages (illustrés ci-dessous). Ces groupes correspondent aux touches de pré-réglage (1 à 6).

Exemple 1 :

Supposons que le morceau recherché se situe plus ou moins au milieu (50%) de la bibliothèque : appuyez sur la touche 4 pour accéder au 50ème morceau et tournez le **Rotary encoder** pour rechercher le morceau souhaité.

Exemple 2 :

Supposons que le morceau recherché se situe plus ou moins à la fin (83%) de la bibliothèque : appuyez sur la touche 6 pour accéder au 83ème morceau et tournez le **Rotary encoder** pour rechercher le morceau souhaité.

	Total : 100 morceaux (100%)					
	0%	17%	33%	50%	67%	83%
Tou-ches de pré-réglage	1	2	3	4	5	6
Mor-ceaux	1er mor-ceau	17ème mor-ceau	33ème mor-ceau	50ème mor-ceau	67ème mor-ceau	83ème mor-ceau

Sélection d'une liste d'écoute, d'un artiste, d'un album, d'un genre, d'un compositeur

Il est très facile de changer de liste d'écoute, d'artiste, d'album, de genre ou de compositeur.

Si, par exemple, vous écoutez un morceau d'un album déterminé, vous pouvez changer celui-ci.

- 1 Appuyez sur **1 ◀/AF** ou **▶ 2** pour sélectionner la liste d'écoute, l'artiste, l'album, le genre ou le compositeur de votre choix.

Remarques

- Si vous recherchez un morceau à l'aide du mode de recherche par morceaux, cette fonction est inopérante.
- Si vous sélectionnez un album pendant la recherche d'un artiste, il est possible de rechercher d'autres albums du même artiste.
- Cette fonction est inactive lors de la lecture aléatoire ()

Lecture aléatoire Shuffle (M.I.X.)

La fonction de lecture aléatoire de l'iPhone/iPod s'affiche sous le nom  sur cet appareil.

Lecture aléatoire des albums :





Les morceaux de chaque album sont lus dans l'ordre. Une fois que tous les morceaux de l'album ont été lus, un autre album est choisi au hasard. Cela se poursuit jusqu'à ce que tous les albums aient été lus.

Lecture aléatoire des morceaux :

Cette fonction lit de manière aléatoire les morceaux d'une catégorie choisie (liste d'écoute, album, etc.). Chaque morceau de la catégorie n'est lu qu'une seule fois jusqu'à ce que tous les morceaux soient lus.

- 1 Appuyez sur **5** .

Les morceaux sont lus dans un ordre aléatoire.

 *1 → *2 → (off) →  

*1 Lecture aléatoire des albums.

*2 Lecture aléatoire des morceaux.

- 2 Pour annuler la lecture M.I.X., sélectionnez (off) en exécutant la procédure ci-dessus.

Remarque



- Si un morceau est sélectionné en mode de recherche par album avant que soit sélectionnée la lecture M.I.X., les morceaux ne sont pas lus de manière aléatoire, même si la lecture aléatoire des albums est sélectionnée.

Lecture aléatoire de tous les morceaux (ALL) :

La fonction Shuffle ALL permet de lire tous les morceaux de l'iPhone/iPod de manière aléatoire. Chaque morceau n'est lu qu'une seule fois jusqu'à ce que tous les morceaux soient tous lus.

- 1 Appuyez sur **6**.

Les morceaux sont lus dans un ordre aléatoire.

* → (off) → 

* Lecture aléatoire de tous les morceaux (ALL).

- 2 Pour annuler la lecture M.I.X., sélectionnez (off) en exécutant la procédure ci-dessus.

Remarque

- Si vous avez choisi la lecture aléatoire ALL, les morceaux sélectionnés qui sont lus en mode de recherche sont annulés.

Lecture répétée



Seul Répéter Un est disponible pour l'iPhone/iPod.

Répéter Un :

Un seul morceau peut être lu de manière répétée.

1 Appuyez sur 4.



Le morceau est lu de manière répétée.

 → (off) → 

* Répéter Un.

2 Pour annuler la lecture répétée, sélectionnez (off) en exécutant la procédure ci-dessus.

Remarque

- Pendant la lecture répétée, aucun autre morceau ne peut être sélectionné à l'aide de la touche  ou .

Affichage du texte

Vous pouvez afficher les informations de tag d'un morceau dans l'iPhone/iPod.

1 Appuyez sur VIEW.

Chaque fois que vous appuyez sur cette touche, l'affichage change.

Remarque

- Lorsque TEXT SCR est réglé sur SCR MANU, maintenez la touche VIEW enfoncée pendant au moins 2 secondes pour faire défiler le texte actuel une seule fois.

N° DE LA PISTE/TEMPS ÉCOULÉ → NOM DE L'ARTISTE* → NOM DE L'ALBUM* → TITRE DU MORCEAU* → N° DE LA PISTE/TEMPS ÉCOULÉ

* Informations sur le tag
« ARTIST »/« ALBUM »/« SONG » s'affiche s'il n'existe pas d'information sur le tag.

Remarques

- Seuls des caractères alphanumériques (ASCII) peuvent être affichés.
- Si le nom de l'artiste, de l'album ou du morceau défini dans iTunes compte trop de caractères, les morceaux risquent de ne pas pouvoir être lus lorsque l'iPod est raccordé à l'adaptateur. Il est donc recommandé de ne pas dépasser 250 caractères. Le nombre maximal de caractères est de 64 (64 octets) pour l'unité principale.
- Il est possible que certains caractères ne s'affichent pas correctement.
- « NO SUPPORT » s'affiche si les informations textuelles ne sont pas prises en charge par l'appareil.

Informations

En cas de problème

En cas de problème, éteignez l'appareil, puis remettez-le sous tension. Si l'appareil ne fonctionne toujours pas correctement, vérifiez les éléments de la liste de contrôle ci-dessous. Ce guide devra t vous aider à résoudre tout problème provenant de l'appareil. Sinon, vérifiez les connexions du reste du système ou consultez un revendeur Alpine agréé.

Problèmes communs

Fonctions inopérantes ou absence d'affichage.

- La clé de contact du véhicule est sur la position d'arrêt.
 - Si l'appareil est raccordé selon les instructions, il ne fonctionne pas quand la clé de contact est sur la position d'arrêt.
- Connexions incorrectes du fil d'alimentation (Rouge) et du fil de la batterie (Jaune).
 - Vérifiez les connexions du fil d'alimentation et du fil de la batterie.
- Fusible grillé.
 - Vérifiez le fusible de l'appareil et remplacez-le par un fusible approprié, si nécessaire.
- Dysfonctionnement du microprocesseur interne dû à des interférences de bruit, etc.
 - Appuyez sur le commutateur RESET avec un stylo à bille ou un objet pointu.

Radio

Impossible de recevoir les stations.

- Pas d'antenne ou connexion incorrecte des câbles.
 - Vérifiez que l'antenne est bien raccordée; remplacez l'antenne ou le câble si nécessaire.

Impossible d'accorder les stations en mode de recherche automatique.

- Les signaux dans la région sont faibles.
 - Vérifiez que le tuner est en mode DX.
- Si vous vous trouvez dans une région à signal fort, l'antenne n'est peut-être pas mise à la terre ou raccordée correctement.
 - Vérifiez les connexions de l'antenne ; vérifiez quelle est correctement reliée à l'emplacement de montage.
- Il est possible que la longueur de l'antenne ne convienne pas.
 - Vérifiez si l'antenne est complètement déployée ; si l'antenne est endommagée, remplacez-la par une neuve.

Réception parasitée.

- La longueur de l'antenne ne convient pas.
 - Déployez complètement l'antenne, remplacez-la si elle est endommagée.
- L'antenne n'est pas correctement reliée à l'emplacement de montage.
 - Vérifiez que l'antenne est correctement reliée à l'emplacement de montage.

CD

Le lecteur de CD ne fonctionne pas.

- La température dépasse +50°C (+120°F) pour le CD.
 - Laissez la température de l'habitacle (ou du coffre) baisser.

Le son de lecture du disque est déformé.

- Condensation de l'humidité dans le module CD.
 - Attendez que l'humidité s'évapore (environ 1 heure).

Insertion de disque impossible.

- Le lecteur contient déjà un CD.
 - Éjectez le disque et enlevez-le.
- Le CD est mal inséré.
 - Assurez-vous que le CD est inséré conformément aux instructions décrites à la section relative au fonctionnement du lecteur CD.

Recherche rapide vers l'avant/vers l'arrière impossible.

- Le CD est endommagé.
 - Éjectez le disque et jetez-le ; l'utilisation d'un disque endommagé peut altérer le mécanisme de l'appareil.

Pertes de son dues à des vibrations.

- Mauvais montage de l'appareil.
 - Réinstallez l'appareil correctement.
- Disque très sale.
 - Nettoyez le disque.
- Disque rayé.
 - Remplacez le disque.
- Lentille de lecture sale.
 - N'utilisez pas un disque de nettoyage disponible dans le commerce. Consultez le revendeur Alpine le plus proche.

Pertes de son non dues à des vibrations.

- Disque sale ou rayé.
 - Nettoyez le disque ; remplacez tout disque endommagé.

Écrans d'erreur (lecteur CD intégré seulement).

- Erreur mécanique.
 - Appuyez sur **▲**. Après que l'indication d'erreur a disparu, réintroduisez le disque. Si la solution mentionnée ci-dessus ne résout pas le problème, consultez votre revendeur Alpine.

La lecture de fichiers CD-R/CD-RW est impossible.

- La session de fermeture (finalisation) n'a pas été effectuée.
 - Effectuez la finalisation et reprenez la lecture du disque.

MP3/WMA/AAC

Le fichier MP3, WMA ou AAC n'est pas lu.

- Une erreur de lecture s'est produite. Le format MP3/WMA/AAC n'est pas compatible.
 - Assurez-vous que le fichier MP3/WMA/AAC a été écrit dans un format pris en charge. Reportez-vous à la section « A propos des données MP3/WMA/AAC » à la page 12, puis procédez à la réécriture dans un format pris en charge par cet appareil.

Audio

Le son n'est pas reproduit par les enceintes.

- L'appareil ne reçoit pas le signal de sortie de l'amplificateur interne.
 - POWER IC est réglé sur « POW ON », (reportez-vous à la section « Raccordement à un amplificateur externe (POWER IC) » à la page 18).

iPod

Absence de son et de lecture sur l'iPod.

- L'iPod n'est pas reconnu.
 - Réinitialisez l'appareil et l'iPod. Reportez-vous à la section « Mise en service de l'appareil » à la page 6. Pour réinitialiser l'iPod, reportez-vous au mode d'emploi de l'iPod.

Indications relatives au lecteur de CD

NO DISC

- Aucun CD n'a été introduit.
 - Introduisez un CD.

- Bien qu'un disque soit inséré dans l'appareil, « NO DISC » est affiché et le disque ne peut pas être lu ou éjecté.
 - Retirez le disque en procédant comme suit :
Appuyez à nouveau sur la touche **▲** pendant au moins 2 secondes. Si le disque ne s'éjecte toujours pas, consultez votre revendeur Alpine.

ERROR

- Erreur du mécanisme.
 - 1 **Appuyez sur la touche **▲**, puis éjectez le CD.**
Si le disque ne s'éjecte toujours pas, consultez votre revendeur Alpine.
 - 2 **Lorsqu'une indication d'erreur persiste après l'éjection, appuyez à nouveau sur **▲**.**
Si l'indication d'erreur persiste après avoir appuyé plusieurs fois sur **▲**, consultez votre revendeur Alpine.
- Lorsque « ERROR » s'affiche :
S'il est impossible d'éjecter le disque en appuyant sur **▲**, appuyez sur le commutateur **RESET** (Reportez-vous à la section « Mise en service de l'appareil » à la page 6), puis appuyez à nouveau sur **▲**.
Si le disque ne s'éjecte toujours pas, consultez votre revendeur Alpine.

PROTECT

- Un fichier WMA protégé par des droits d'auteur a été lu.
 - Vous pouvez lire uniquement les fichiers non protégés contre la copie.

UNSUPPORTED

- Un taux d'échantillonnage/taux binaire n'est pas pris en charge par l'appareil.
 - Utilisez un taux d'échantillonnage/taux binaire pris en charge par l'appareil.

Indications relatives à la clé USB

ERROR

- Un courant anormal parcourt le connecteur USB (un message d'erreur peut s'afficher si la clé USB n'est pas compatible avec l'appareil raccordé).
La clé USB ne fonctionne pas bien ou pas du tout.
 - Connectez une autre clé USB.

UNIT ERROR

- Une clé USB non prise en charge par l'appareil est connectée.
 - Connectez une clé USB prise en charge par l'appareil.

NO DEVICE

- Aucune clé USB n'est connectée.
 - Assurez-vous que la clé USB est correctement raccordée et que le câble n'est pas plié.

NO FILE

- La clé USB ne contient aucun morceau (fichier).
 - Connectez la clé USB après avoir enregistré des morceaux (fichiers).

UNSUPPORTED

- Un taux d'échantillonnage/taux binaire n'est pas pris en charge par l'appareil.
 - Utilisez un taux d'échantillonnage/taux binaire pris en charge par l'appareil.

PROTECT

- Un fichier WMA protégé par des droits d'auteur a été lu.
 - Vous pouvez lire uniquement les fichiers non protégés contre la copie.

NO SUPPORT

- Des informations textuelles non reconnues par l'unité ont été entrées.
 - Utilisez une clé USB comportant des informations textuelles reconnues par l'appareil.

Indications relatives au mode iPod

NO IPOD

- L'iPhone/iPod n'est pas raccordé.
 - Assurez-vous que l'iPhone/iPod est correctement raccordé (reportez-vous à la section (Reportez-vous à la section « Raccordements » à la page 34). Assurez-vous que le câble n'est pas plié.

NO SONG

- L'iPhone/iPod ne comporte aucun morceau.
 - Téléchargez des morceaux sur l'iPhone/iPod, puis raccordez celui-ci à l'appareil.

ERROR-01

- Erreur de communication.
 - Tournez la clé de contact sur OFF, puis de nouveau sur ON.
 - Réinitialisez iPod.
 - Vérifiez l'affichage en rebranchant l'iPhone/iPod sur cet appareil à l'aide du câble de l'iPhone/iPod.

ERROR-02

- La version du logiciel de l'iPhone/iPod n'est pas compatible avec cet appareil.
 - Mettez à jour le logiciel de l'iPhone/iPod vers une version compatible avec cet appareil.

ERROR-03

- L'iPhone/iPod n'est pas vérifié.
 - Réinitialisez iPod.
 - Essayez de connecter un autre iPhone/iPod.

ERROR-04

- Erreur de surtension.

Tension/courant excessif fourni à l'iPhone/iPod.

- Essayez de connecter un autre iPhone/iPod.

Mode BLUETOOTH

NO UNIT

- Le dispositif BLUETOOTH n'est pas raccordé.
 - Raccordez le dispositif BLUETOOTH.

Indications relatives à tous les modes

DC ERROR

- Un dysfonctionnement s'est produit suite à un court-circuit du câble de lenceinte sur le châssis du véhicule.
 - Disposez le câble correctement, puis réglez « POWER IC » sur « POW ON ». Reportez-vous à la section « Raccordement à un amplificateur externe (POWER IC) » à la page 18. Si cette solution ne fonctionne pas, consultez le revendeur le plus proche.

Spécifications

SECTION DU TUNER FM

Plage de syntonisation	87,5~108,0 MHz
Sensibilité mono utilisable	0,7 µV
Sélectivité de canal alternatif	80 dB
Rapport signal-bruit	65 dB
Séparation stéréo	35 dB
Taux de capture	2,0 dB

SECTION DU TUNER MW

Plage de syntonisation	531~1 602 kHz
Sensibilité (norme IEC)	25,1 µV/28 dB

SECTION DU TUNER LW

Plage de syntonisation	153~281 kHz
Sensibilité (norme IEC)	31,6 µV/30 dB

SECTION DU LECTEUR DE CD

Réponse en fréquence	5~20 000 Hz (±1 dB)
Pleurage et scintillement (% WRMS)	Inférieur aux limites mesurables
Distorsion harmonique totale	0,008% (à 1 kHz)
Gamme dynamique	95 dB (à 1 kHz)
Rapport signal-bruit	105 dB
Séparation des canaux	85 dB (à 1 kHz)

SECTION DE LA CLÉ USB

Configuration USB	USB 1.1/2.0
Consommation maximale	500 mA
Classe USB	Stockage de masse
Système de fichier	FAT 12/16/32
Décodage MP3	MPEG-1/2 AUDIO Layer-3
Décodage WMA	Windows Media™ Audio
Décodage AAC	Fichier « .m4a » au format AAC-LC
Nombre de canaux	2 canaux (stéréo)
Réponse en fréquence *	5~20 000 Hz (±1 dB)
Distorsion harmonique totale	0,008% (à 1 kHz)

Gamme dynamique	95 dB (à 1 kHz)
Rapport signal-bruit	105 dB
Séparation des canaux	85 dB (à 1 kHz)

* La réponse en fréquence peut varier selon le logiciel codeur et le débit binaire.

**SECTION DU DISPOSITIF BLUETOOTH (CDE-113BT/
CDE-114BTi uniquement)**

Spécification BLUETOOTH	BLUETOOTH V2.0
Puissance de sortie	+4 dBm max. (classe 2)
HFP	(profil mains libres)
HSP	(profil casque)

LENTILLE

Longueur d'onde	795 nm
Puissance du laser	CLASS I

GÉNÉRALITÉS

Alimentation	14,4 V CC (11~16 V admissibles)
Puissance de sortie maximum	50 W × 4
Tension sortie pré-ampli maximum	2 V/10 k ohms
Graves	±14 dB à 60 Hz
Aigus	±14 dB à 10 kHz
Poids	1,5 kg (3 lbs. 4 oz)

DIMENSIONS DU CHÂSSIS

Largeur	178 mm (7")
Hauteur	50 mm (2")
Profondeur	161 mm (6~3/8")

DIMENSIONS DE L'AVANT

Largeur	170 mm (6~3/4")
Hauteur	46 mm (1~13/16")
Profondeur	25 mm (1")

Remarque

- La conception et les spécifications peuvent être modifiées sans préavis en vue d'améliorer les produits.

⚠ ATTENTION



(Côté inférieur du lecteur)

Installation et raccordements

Avant d'installer ou de raccorder votre appareil, lisez les informations ci-dessous et reportez-vous à la section « Mode d'emploi » à la page 3 pour savoir comment utiliser correctement l'appareil.

AVERTISSEMENT

EFFECTUER CORRECTEMENT LES CONNEXIONS.

Il y a risque de blessures ou de dommages à l'appareil.

A UTILISER UNIQUEMENT SUR DES VOITURES A MASSE NEGATIVE DE 12 VOLTS.

(Vérifiez auprès de votre concessionnaire si vous n'en êtes pas certain.) Il y a risque d'incendie, etc.

AVANT TOUTE CONNEXION, DEBRANCHER LE CABLE DE LA BORNE NEGATIVE DE LA BATTERIE.

Il y a risque de choc électrique ou de blessure par courts-circuits.

NE PAS DENUDER LES CABLES ELECTRIQUES.

Ne jamais enlever la gaine isolante pour alimenter un autre appareil. Il y a risque de dépassement de la capacité de courant et, partant, d'incendie ou de choc électrique.

NE PAS ENDOMMAGER DE CONDUITES NI DE CABLES LORS DU FORAGE DES TROUS.

Lors du forage de trous dans le châssis en vue de l'installation, veiller à ne pas entrer en contact, endommager ni obstruer de conduites, de tuyaux à carburant ou de fils électriques. Le non-respect de cette précaution peut entraîner un incendie.

NE PAS UTILISER DES ECROUS NI DES BOULONS DU CIRCUIT DE FREINAGE OU DE DIRECTION POUR LES CONNEXIONS DE MASSE.

Les boulons et les écrous utilisés pour les circuits de freinage et de direction (ou de tout autre système de sécurité) ou les réservoirs ne peuvent JAMAIS être utilisés pour l'installation ou la liaison à la masse. L'utilisation de ces organes peut désactiver le système de contrôle du véhicule et causer un incendie, etc.

GARDER LES PETITS OBJETS COMME LES PILES HORS DE PORTEE DES ENFANTS.

L'ingestion de tels objets peut entraîner de graves blessures. En cas d'ingestion, consulter immédiatement un médecin.

NE PAS INSTALLER A DES ENDROITS SUSCEPTIBLES D'ENTRAVER LA CONDUITE DU VEHICULE, COMME LE VOLANT OU LE LEVIER DE VITESSES.

La vue vers l'avant pourrait être obstruée ou les mouvements gênés, etc., et provoquer un accident grave.

ATTENTION

FAIRE INSTALLER LE CABLAGE ET L'APPAREIL PAR DES EXPERTS.

Le câblage et l'installation de cet appareil requiert des compétences techniques et de l'expérience. Pour garantir la sécurité, faire procéder à l'installation de cet appareil par le distributeur qui vous l'a vendu.

UTILISER LES ACCESSOIRES SPECIFIES ET LES INSTALLER CORRECTEMENT.

Utiliser uniquement les accessoires spécifiés. L'utilisation d'autres composants que les composants spécifiés peut causer des dommages internes à cet appareil ou son installation risque de ne pas être effectuée correctement. Les pièces utilisées risquent de se desserrer et de provoquer des dommages ou une défaillance de l'appareil.

FAIRE CHEMINER LE CABLAGE DE MANIERE A NE PAS LE COINCER CONTRE UNE ARETE METALLIQUE.

Faire cheminer les câbles à l'écart des pièces mobiles (comme les rails d'un siège) et des arêtes acérées ou pointues. Cela évitera ainsi de coincer et d'endommager les câbles. Si un câble passe dans un orifice métallique, utiliser un passe-cloison en caoutchouc pour éviter que la gaine isolante du câble ne soit endommagée par le rebord métallique de l'orifice.

NE PAS INSTALLER A DES ENDROITS TRES HUMIDES OU POUSSIEREUX.

Eviter d'installer l'appareil à des endroits soumis à une forte humidité ou à de la poussière en excès. La pénétration d'humidité ou de poussière à l'intérieur de cet appareil risque de provoquer une défaillance.

PRÉCAUTIONS

- Veillez à débrancher le câble de la borne négative (-) de la batterie avant d'installer votre CDE-111R/CDE-111RM/CDE-112Ri/CDE-113BT/CDE-114BTi. Les risques de dommages causés par un court-circuit seront réduits.
- Veillez à raccorder les fils codes couleur selon le schéma de connexion. De mauvaises connexions peuvent entraîner un dysfonctionnement ou endommager le système électrique du véhicule.
- Lorsque vous raccordez les fils au système électrique du véhicule, faites attention aux composants installés en usine (par ex. microprocesseur). Ne pas essayer d'alimenter l'appareil en le raccordant aux fils de ces appareils. Lorsque vous connectez le CDE-111R/CDE-111RM/CDE-112Ri/CDE-113BT/CDE-114BTi à la boîte à fusibles, assurez-vous que le fusible du circuit du CDE-111R/CDE-111RM/CDE-112Ri/CDE-113BT/CDE-114BTi possède l'ampérage approprié. Dans le cas contraire, vous risquez d'endommager l'appareil et/ou le véhicule. En cas de doute, consultez votre revendeur Alpine.
- Le CDE-111R/CDE-111RM/CDE-112Ri/CDE-113BT/CDE-114BTi utilise des prises femelles de type RCA pour la connexion à d'autres appareils (par ex., amplificateur) munis de connecteurs RCA. Vous aurez éventuellement besoin d'un adaptateur pour le relier à d'autres appareils. Le cas échéant, contactez votre revendeur Alpine qui vous conseillera à ce sujet.
- Veillez à connecter le cordon de l'enceinte (-) à la borne de l'enceinte (-). Ne connectez jamais les câbles d'enceintes des voies gauche et droite ensemble ou au corps du véhicule.

IMPORTANT

Notez le numéro de série de l'appareil dans l'espace prévu ci-dessous et conservez-le en lieu sûr. La plaque sur laquelle est inscrit le numéro de série est située sous l'appareil.

NUMÉRO DE SÉRIE: []
DATE D'INSTALLATION: []
INSTALLATEUR: []
LIEU D'ACHAT: []

Installation

⚠ ATTENTION

Lorsque vous installez cet appareil dans votre véhicule, ne retirez pas le panneau avant amovible.

Si vous retirez le panneau avant pendant l'installation, vous risquez d'exercer une trop forte pression et de plier la plaque en métal qui le maintient en place.

L'unité principale doit être fixée à moins de 35 degrés du plan horizontal, de l'arrière vers l'avant.

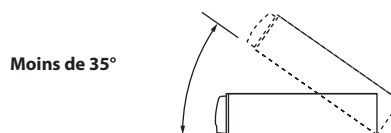

- 1 Enlevez la gaine de montage de l'unité principale (Reportez-vous à la section « Retrait » à la page 33). Glissez la gaine de montage dans le tableau de bord et fixez celui-ci à l'aide des attaches en métal.

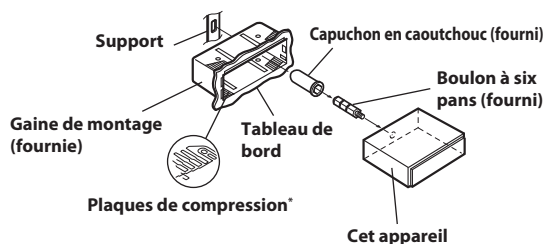

* Si la gaine de montage installée n'épouse pas bien la forme du tableau de bord, vous pouvez plier légèrement les plaques de compression pour remédier au problème.

- 2 Si votre véhicule possède un support, installez le long boulon à tête hexagonale sur le panneau arrière du CDE-111R/CDE-111RM/CDE-112Ri/CDE-113BT/CDE-114BTi et placez le capuchon en caoutchouc sur le boulon. Si le véhicule ne possède pas de support de montage, renforcez l'appareil principal avec une attache de montage métallique (non fournie). Raccordez tous les fils du CDE-111R/CDE-111RM/CDE-112Ri/CDE-113BT/CDE-114BTi de la manière décrite à la section RACCORDEMENTS.

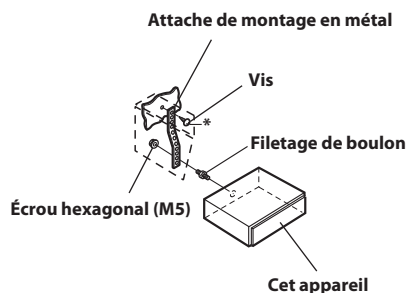

* Pour la vis*, procurez-vous une vis appropriée à l'emplacement d'installation du châssis.

- 3 Insérez le CDE-111R/CDE-111RM/CDE-112Ri/CDE-113BT/CDE-114BTi dans le tableau de bord. Une fois l'appareil

installé, vérifiez que les tiges de verrouillage sont parfaitement posées à la position abaissée. Pour cela, appuyez fermement sur l'appareil tout en abaissant la tige de verrouillage à l'aide d'un petit tournevis. De cette façon, l'appareil sera convenablement fixé et ne risquera pas de tomber accidentellement du tableau de bord. Installez le panneau avant amovible.

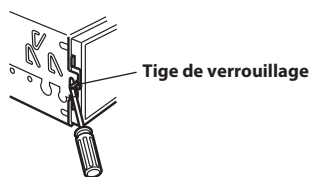

Retrait

- 1 Retirez le panneau avant amovible.
- 2 Utilisez un petit tournevis (ou objet similaire) pour soulever les vis vers le « haut » (voir illustration ci-dessus). Chaque fois qu'une vis est débloquée vers le haut, tirez légèrement sur l'appareil pour qu'il ne se rebloque pas avant de dévisser la vis suivante.
- 3 Extrayez l'appareil, en le maintenant déverrouillé.

VOITURE JAPONAISE

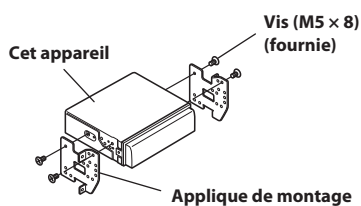
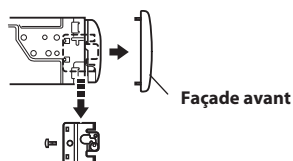

Installation du microphone (CDE-113BT/ CDE-114BTi uniquement)

Pour plus de sécurité lors de l'installation du microphone, respectez les consignes suivantes.

- Installez-le dans un endroit stable et sûr.
- Installez le microphone de façon à ne pas entraver les manoeuvres du véhicule.
- Installez le microphone dans un endroit où la voix du conducteur est audible.

Choisissez un emplacement d'installation permettant une reconnaissance vocale parfaite. Si le conducteur doit s'approcher du microphone pour parler, il risque de se distraire de la conduite et de provoquer un accident.

Raccordements

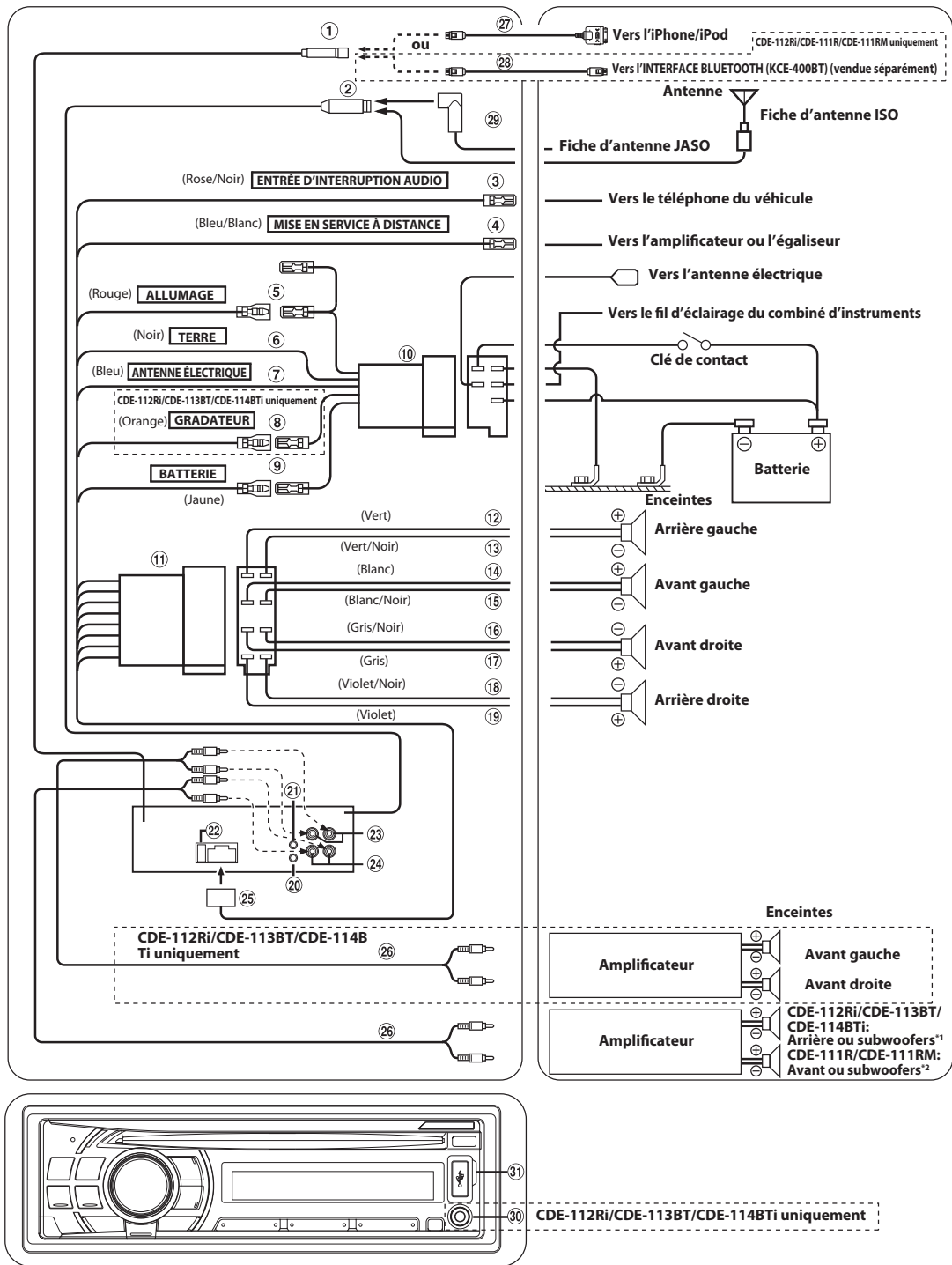

*1 Lorsque le subwoofer est désactivé (OFF) : le son est reproduit dans les enceintes arrière. Lorsque le subwoofer est activé (ON) : le son est reproduit dans le subwoofer.

*2 Lorsque le subwoofer est désactivé (OFF) : le son est reproduit dans les enceintes avant. Lorsque le subwoofer est activé (ON) : le son est reproduit dans le subwoofer.

Pour plus de détails sur la méthode de réglage du subwoofer sur ON/OFF, reportez-vous à la section « Activation et désactivation du subwoofer » à la page 17.

- ① **Connecteur Full Speed**
Contrôle les signaux de l'iPhone/iPod.
Connectez-le à un iPhone/iPod à l'aide du câble de raccordement FULL SPEED (KCE-433iV) (vendu séparément pour les modèles CDE-111R/CDE-111RM/CDE-113BT) ou à un périphérique externe (lecteur portable, par exemple) via le câble de conversion (KCE-237B) pour l'activation de l'entrée AUX IN (vendue séparément).

Remarque

- Reportez-vous à la section « Réglage du mode AUX+ SETUP » à la page 19.

AUX+ ON :

Lorsqu'un appareil externe est raccordé.

AUX+ OFF :

Lorsqu'un iPhone/iPod est raccordé.

Vous pouvez également le raccorder à une INTERFACE BLUETOOTH (KCE-400BT) en option (CDE-111R/CDE-111RM/CDE-112Ri uniquement). Pour utiliser un téléphone portable mains libres, une connexion à une INTERFACE BLUETOOTH (KCE-400BT) en option est nécessaire. Pour plus d'informations sur la connexion, reportez-vous au mode d'emploi de l'INTERFACE BLUETOOTH (KCE-400BT).

- ② **Réceptacle d'antenne**
- ③ **Fil d'entrée d'interruption audio (Rose/Noir)**
Connectez ce fil à la sortie d'interface audio d'un téléphone portable qui assure une mise à la masse lorsqu'un appel est reçu.
- ④ **Fil de mise sous tension à distance (Bleu/Blanc)**
Connectez ce fil au fil de mise sous tension à distance de votre amplificateur ou processeur de signal.
- ⑤ **Fil d'alimentation commutée (Allumage) (Rouge)**
Connectez ce fil à une borne ouverte sur la boîte à fusible du véhicule ou à une autre source d'énergie inutilisée qui fournit (+) 12 V uniquement lorsque l'allumage est mis sous tension ou réglé sur la position accessoire.
- ⑥ **Fil de terre (Noir)**
Connectez ce fil à une bonne masse du châssis sur le véhicule. Assurez-vous que la connexion est établie à un métal nu et solidement fixée en utilisant la vis de feuille métallique fournie.
- ⑦ **Fil d'antenne électrique (Bleu)**
Connectez ce fil à la borne +B de l'antenne électrique éventuelle.

Remarque

- Ce fil doit uniquement être utilisé pour commander l'antenne électrique du véhicule. N'utilisez pas ce fil pour mettre sous tension un amplificateur ou un processeur de signal, etc.

- ⑧ **Fil de commande d'extinction progressive (Orange) (CDE-112Ri/CDE-113BT/ CDE-114BTi uniquement)**
Ce fil peut être raccordé au fil d'éclairage du combiné d'instruments du véhicule. Cela permettra à la commande d'extinction progressive de diminuer le rétroéclairage de l'appareil.
- ⑨ **Fil de la batterie (Jaune)**
Connectez ce fil à la borne positive (+) de la batterie du véhicule.
- ⑩ **ISO Connecteur d'alimentation**
- ⑪ **Connecteur ISO (Sortie d'enceinte)**
- ⑫ **Fil de sortie de l'enceinte arrière gauche (+) (Vert)**
- ⑬ **Fil de sortie de l'enceinte arrière gauche (-) (Vert/Noir)**
- ⑭ **Fil de sortie de l'enceinte avant gauche (+) (Blanc)**
- ⑮ **Fil de sortie de l'enceinte avant gauche (-) (Blanc/Noir)**
- ⑯ **Fil de sortie de l'enceinte avant droite (-) (Gris/Noir)**
- ⑰ **Fil de sortie de l'enceinte avant droite (+) (Gris)**
- ⑱ **Fil de sortie de l'enceinte arrière droite (-) (Violet/Noir)**
- ⑲ **Fil de sortie de l'enceinte arrière droite (+) (Violet)**
- ⑳ **Connecteur de l'interface de télécommande au volant**
Vers le boîtier d'interface de la télécommande au volant. Cet appareil peut être commandé à partir des commandes audio du véhicule à l'aide d'un boîtier d'interface télécommande Alpine (en option). Pour plus d'informations, prenez contact avec votre distributeur Alpine.

- ㉑ **Connecteur d'entrée du microphone (CDE-113BT/ CDE-114BTi uniquement)**
Vers le microphone.
- ㉒ **Porte-fusible (10 A)**
- ㉓ **Connecteurs RCA de sortie des enceintes avant (CDE-112Ri/ CDE-113BT/CDE-114BTi uniquement)**
ROUGE est droit et BLANC est gauche.
- ㉔ **Connecteurs RCA de sortie des enceintes arrière/subwoofer (CDE-112Ri/CDE-113BT/CDE-114BTi uniquement)**
Connecteurs RCA de sortie des enceintes avant/subwoofer (CDE-111R/CDE-111RM uniquement)
ROUGE est droit et BLANC est gauche.
- ㉕ **Connecteur d'alimentation**
- ㉖ **Câble d'extension RCA (vendu séparément)**
- ㉗ **Câble de raccordement FULL SPEED (KCE-433iV) (vendu séparément pour les modèles CDE-111R/CDE-111RM/ CDE-113BT)**
- ㉘ **Câble de raccordement KCE-400BT (fourni avec le KCE-400BT)**
- ㉙ **Adaptateur d'antenne ISO/JASO (vendu séparément)**
Un adaptateur d'antenne ISO/JASO peut être nécessaire selon le véhicule.
- ㉚ **Borne d'entrée AUX avant (CDE-112Ri/CDE-113BT/ CDE-114BTi uniquement)**
Cette borne permet l'entrée audio d'un équipement externe (tel qu'un lecteur portable) à l'aide d'un câble de conversion disponible dans le commerce.
- ㉛ **Borne USB**
Connectez-la à une clé USB (vendue séparément).

Pour que le système audio capte les parasites externes.

- Installez l'appareil et acheminez les câbles à au moins 10 cm de distance du faisceau de câbles du véhicule.
- Éloignez les câbles d'alimentation de la batterie le plus possible des autres câbles.
- Raccordez le fil de terre à un point métallique apparent (enlevez la couche de peinture, de saleté ou de graisse si nécessaire) du châssis du véhicule.
- Si vous ajoutez un filtre antiparasites en option, raccordez-le le plus loin possible de l'appareil. Contactez votre revendeur Alpine pour plus de détails sur les divers filtres antiparasites disponibles.
- Consultez votre revendeur Alpine pour plus de détails sur les mesures de prévention contre les parasites.



Alpine Electronics, Inc.
 20-1 Yoshima- Kogyodanchi, Iwaki, Fukushima 970-1192, Japan
 Phone: +81-246-36-4111 Fax: +81-246-36-6090



Declaration of Conformity

We, the undersigned,

Authorized representative in Europe : **Alpine Electronics (Europe) GmbH**

Address, City : **Wilhelm-Wagenfeld-Str. 1-3, 80807 Munich**

Country : **Germany**

certify and declare under our sole responsibility that the following apparatus :

Description : **CD Player with Radio Receiver**

Manufacturer : **Alpine Electronics, Inc.**

Brand : **ALPINE**

Identification : **CDE-113BT (MFAG911A)**

Installed BlueTooth module : **CK5000New**

Test Report No. : **EMITECH ATLANTIQUE Laboratory**

Radio :RA-24-08102174-1/A Ed.0

EMC :RA-22-08102174-1/A Ed.0

LVD :RA-26-08102236-1/A Ed.0

conforms with the essential requirements of the Radio and Telecommunications Terminal Equipment Directive 1999/5/EC, based on the following specifications applied:

Radio : EN300328 V1.7.1(2006-10)
EMC : EN301489-1 V1.6.1(02), EN301489-17 V1.2.1(02)
LVD : EN60950-1(2006)

and therefore complies with the essential requirements and provisions of the R&TTE Directive.

The Technical documentation is kept at the following address:

Company : **Alpine Electronics (Europe) GmbH**

Address, City : **Wilhelm-Wagenfeld-Str. 1-3, 80807 Munich**

Country : **Germany**

Phone number : **49(0)89-324264-240**

Fax number/e-mail : **49(0)89-324264-241**

Name and position of person binding the manufacturer or his authorized representative : **Shinichi Asuke**
Engineering Planning Dept.
Alpine Electronics, Inc.

Signature of the authorized person :

Date of issue : **August 21, 2009**



Alpine Electronics, Inc.
 20-1 Yoshima- Kogyodanchi, Iwaki, Fukushima 970-1192, Japan
 Phone: +81-246-36-4111 Fax: +81-246-36-6090



Declaration of Conformity

We, the undersigned,

Authorized representative in Europe : **Alpine Electronics (Europe) GmbH**

Address, City : **Wilhelm-Wagenfeld-Str. 1-3, 80807 Munich**

Country : **Germany**

certify and declare under our sole responsibility that the following apparatus :

Description : **CD Player with Radio Receiver**

Manufacturer : **Alpine Electronics, Inc.**

Brand : **ALPINE**

Identification : **CDE-114BTi (MFAG912A)**

Installed BlueTooth module : **CK5000New**

Test Report No. : **EMITECH ATLANTIQUE Laboratory**

Radio :RA-24-08102174-1/A Ed.0

EMC :RA-22-08102174-1/A Ed.0

LVD :RA-26-08102236-1/A Ed.0

conforms with the essential requirements of the Radio and Telecommunications Terminal Equipment Directive 1999/5/EC, based on the following specifications applied:

Radio : EN300328 V1.7.1(2006-10)
EMC : EN301489-1 V1.6.1(02), EN301489-17 V1.2.1(02)
LVD : EN60950-1(2006)

and therefore complies with the essential requirements and provisions of the R&TTE Directive.

The Technical documentation is kept at the following address:

Company : **Alpine Electronics (Europe) GmbH**

Address, City : **Wilhelm-Wagenfeld-Str. 1-3, 80807 Munich**

Country : **Germany**

Phone number : **49(0)89-324264-240**

Fax number/e-mail : **49(0)89-324264-241**

Name and position of person binding the manufacturer or his authorized representative : **Shinichi Asuke**
Engineering Planning Dept.
Alpine Electronics, Inc.

Signature of the authorized person :

Date of issue : **August 21, 2009**
