

FAVORIT 78005 VI

NL AFWASAUTOMAAT
EN DISHWASHER
FR LAVE-VAISSELLE
DE GESCHIRRRSPÜLER

GEBRUIKSAANWIJZING 2
USER MANUAL 22
NOTICE D'UTILISATION 42
BENUTZERINFORMATION 64

INHOUD

4	VEILIGHEIDSINFORMATIE
6	BESCHRIJVING VAN HET PRODUCT
7	BEDIENINGSPANEEL
8	PROGRAMMA'S
10	OPTIES
11	VOOR HET EERSTE GEBRUIK
14	DAGELIJKS GEBRUIK
17	ONDERHOUD EN REINIGING
18	PROBLEEMOPLOSSING
21	TECHNISCHE INFORMATIE

MILIEUBESCHERMING

Recycle de materialen met het symbool ♻️. Gooi de verpakking in een geschikte verzamelcontainer om het te recyclen.



Help om het milieu en de volksgezondheid te beschermen en recycle het afval van elektrische en elektronische apparaten. Gooi apparaten gemarkeerd met het symbool  niet weg met het huishoudelijk afval. Breng het product naar het milieustation bij u in de buurt of neem contact op met de gemeente.

GA NAAR ONZE WEBSITE VOOR:

- Producten
- Brochures
- Gebruikershandleidingen
- Oplossen van problemen
- Service-informatie

www.aeg.com

LEGENDA

-  Waarschuwing - Belangrijke veiligheidsinformatie.
-  Algemene informatie en tips
-  Milieu-informatie

Wijzigingen voorbehouden

VOOR PERFECTE RESULTATEN

Bedankt dat u voor dit AEG product heeft gekozen. Dit apparaat is ontworpen om vele jaren uitstekend te presteren, met innovatieve technologieën die het leven gemakkelijker helpen maken – functies die gewone apparaten wellicht niet hebben. Neem een paar minuten de tijd om het door te lezen zodat u er optimaal van kunt profiteren.

ACCESSOIRES EN VERBRUIKSARTIKELEN

In de AEG webshop vindt u alles wat u nodig heeft om al uw apparaten van AEG mooi te houden en perfect te laten functioneren. Ook vindt u hier een groot aantal accessoires die zijn ontworpen en gebouwd volgens de hoge kwaliteitsnormen die u verwacht, van speciaal kookgerei tot bestekmandjes en van flessenhouders tot waszakken...



Bezoek onze webshop op
www.aeg.com/shop

KLANTENSERVICE

Wij raden altijd het gebruik van originele onderdelen aan.

Wanneer u contact opneemt met de klantenservice dient u de volgende gegevens bij de hand te hebben. Deze informatie treft u aan op het typeplaatje.

Model _____

Productnummer _____

Serienummer _____



VEILIGHEIDSINFORMATIE

Lees zorgvuldig de meegeleverde instructies voor installatie en gebruik van het apparaat. De fabrikant is niet verantwoordelijk voor letsel en schade veroorzaakt door een foutieve installatie. Bewaar de instructies van het apparaat voor toekomstig gebruik.

VEILIGHEID VAN KINDEREN EN KWETSBARE MENSEN



WAARSCHUWING!

Gevaar voor verstikking, letsel of permanente invaliditeit.

- Mensen, met inbegrip van kinderen, met beperkte lichamelijke, zintuiglijke of verstandelijke vermogens of gebrek aan ervaring en kennis, mogen dit apparaat niet bedienen. Zij moeten onder toezicht staan of instructies krijgen over het gebruik van dit apparaat van iemand die verantwoordelijk is voor hun veiligheid. Laat kinderen niet met het apparaat spelen.
- Houd alle verpakkingsmaterialen uit de buurt van kinderen.
- Houd alle reinigingsmiddelen uit de buurt van kinderen.
- Houd kinderen en huisdieren uit de buurt van het apparaat als de deur open is.

MONTAGE



WAARSCHUWING!

Dit apparaat moet worden geïnstalleerd door een gekwalificeerd of bekwaam persoon.

- Verwijder alle verpakkingsmaterialen.
- Installeer en gebruik geen beschadigd apparaat.
- Installeer of gebruik het apparaat niet op een plek waar de temperatuur onder de 0 °C komt.
- Volg de installatie-instructies op die zijn meegeleverd met het apparaat.

- Zorg ervoor dat het apparaat onder en naast veilige installaties wordt geïnstalleerd.

Aansluiting aan de waterleiding

- Zorg dat u de waterslangen niet beschadigt.
- Laat het water stromen tot het schoon is voordat u het apparaat aansluit op nieuwe leidingen of leidingen die lang niet zijn gebruikt.
- Zorg dat er geen lekkages zijn als u het apparaat de eerste keer gebruikt.

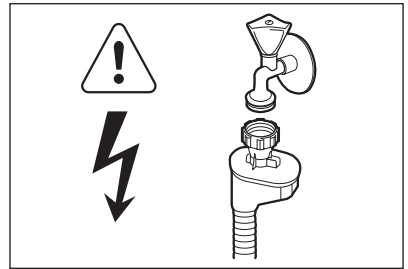

WAARSCHUWING!

Gevaarlijke spanning.

De watertoevoerslang heeft een veiligheidsventiel en een omhulsel met een hoofdkabel aan de binnenkant.

- Als de watertoevoerslang beschadigd is, haal dan onmiddellijk de stekker uit het stopcontact. Neem contact op met de service-afdeling om de watertoevoerslang te vervangen.

Aansluiting op het elektriciteitsnet



WAARSCHUWING!

Gevaar voor brand en elektrische schokken.

- Dit apparaat moet worden aangesloten op een geaard stopcontact.
- Controleer of de elektrische informatie op het typeplaatje overeenkomt met de stroomvoorziening. Zo niet,

neem dan contact op met een elektromonteur.

- Gebruik altijd een correct geïnstalleerd, schokbestendig stopcontact.
- Gebruik geen meerwegstekkers en verlengsnoeren.
- Zorg dat u de hoofdstekker en kabel niet beschadigt. Neem contact op met de service-afdeling of een elektromonteur om een beschadigde hoofdkabel te vervangen.
- Steek de stekker pas in het stopcontact als de installatie is voltooid. Zorg ervoor dat het netsnoer na installatie bereikbaar is.
- Trek niet aan het netsnoer om het apparaat los te koppelen. Trek altijd aan de stekker.

GEBRUIK



WAARSCHUWING!

Gevaar voor letsel.

- Gebruik dit apparaat in een huishoudelijke omgeving.
- De specificatie van het apparaat mag niet worden veranderd.
- Doe messen en bestek met scherpe punten in het bestekmandje met de punten omlaag in horizontale positie.
- Laat de deur van het apparaat niet open staan zonder toezicht om te voorkomen dat er iemand over struikelt.
- Ga niet op de open deur zitten of staan.

- Vaatwasmiddel is gevaarlijk. Volg de veiligheidsinstructies op de verpakking van het vaatwasmiddel op.
- Speel niet met het water van het apparaat en drink het niet op.
- Verwijder de borden pas uit het apparaat als het programma is voltooid. Er kan vaatwasmiddel op de borden zitten.



WAARSCHUWING!

Gevaar voor elektrische schokken, brand of brandwonden.

- Plaats geen ontvlambare producten of items die vochtig zijn door ontvlambare producten in, bij of op het apparaat.
- Gebruik geen waterstralen of stoom om het apparaat te reinigen.
- Het apparaat kan hete stoom laten ontsnappen als u de deur opent terwijl er een programma wordt uitgevoerd.

VERWIJDERING



WAARSCHUWING!

Gevaar voor letsel of verstikking.

- Haal de stekker uit het stopcontact.
- Snijd het netsnoer van het apparaat af en gooi dit weg.
- Verwijder de deurgreep om te voorkomen dat kinderen en huisdieren opgesloten raken in het apparaat.

BESCHRIJVING VAN HET PRODUCT

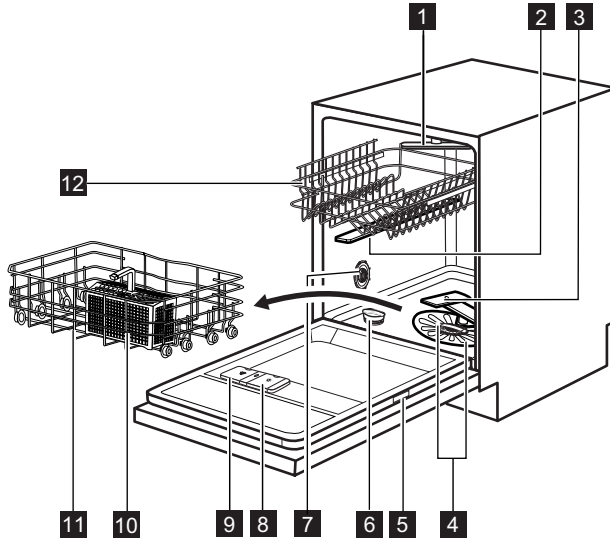

- 1** Top sproeiarm
- 2** Bovenste sproeiarm
- 3** Onderste sproeiarm
- 4** Filters
- 5** Typeplaatje
- 6** Zoutreservoir
- 7** Waterhardheidsknop
- 8** Glansmiddeldoseerbakje
- 9** Wasmiddeldoseerlade
- 10** Bestekmand

- 11** Onderrek
- 12** Bovenrek



LICHTSTRAAL

- Als een programma in werking is, verschijnt er een rode lichtstraal op de vloer onder de deur van het apparaat. Als het programma klaar is, verandert het rode licht in een groen licht.
- Als het apparaat een storing heeft, gaat het rode licht knipperen.

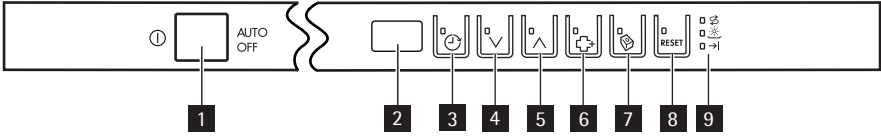



BEDIENINGSPANEEL



- | | |
|----------------------------------|-----------------------------|
| 1 Aan/uit-toets | 6 ExtraHygiene-toets |
| 2 Display | 7 Multitabtoets |
| 3 Uitgestelde start-toets | 8 RESET-toets |
| 4 Programmatoets (omlaag) | 9 Indicatielampjes |
| 5 Programmatoets (omhoog) | |

Indicatielampjes	
	Zoutindicatielampje. Dit indicatielampje is uit als het programma werkt.
	Glansmiddelindicatielampje. Dit indicatielampje is uit als het programma werkt.
	Einde-indicatielampje.

PROGRAMMA'S

Programma	Soort vuil Type lading	Programmafases	Opties
1 AUTO 45°-70° ¹⁾	Alles Serviesgoed, bestek en pannen	Voorspoelen Wassen 45°C of 70°C Spoelgangen Drogen	ExtraHygiene
2 PRO 70° ²⁾	Sterk bevuild Serviesgoed, bestek en pannen	Voorspoelen Wassen 70°C Spoelgangen Drogen	
3 Extra SILENT ³⁾ 50°	Normaal bevuild Serviesgoed en bestek	Voorspoelen Wassen 50 °C Spoelgangen Drogen	
4 Quick 30MIN ⁴⁾ 60°	Net gemaakt vuil Serviesgoed en bestek	Wassen 60 °C Spoelen	ExtraHygiene
5 ECO 50° ⁵⁾	Normaal bevuild Serviesgoed en bestek	Voorspoelen Wassen 50 °C Spoelgangen Drogen	ExtraHygiene
6 ProZone 70°  ⁶⁾	Gecombineerd vuil Serviesgoed, bestek en pannen	Voorspoelen Wassen 70 °C Spoelgangen Drogen	
7  45°	Normaal of licht bevuild Teer serviesgoed en glaswerk	Wassen 45 °C Spoelgangen Drogen	
8   ⁷⁾	Alles	Voorspoelen	

1) Het apparaat detecteert het soort vuil en de hoeveelheid serviesgoed in de korven. De temperatuur en hoeveelheid water, het energieverbruik en de programmaduur worden automatisch aangepast.

2) Dit programma bevat de optie ExtraHygiene.

3) Dit is het meest stille afwasprogramma. De pomp werkt op zeer lage snelheid om zo weinig mogelijk geluid te maken. Vanwege de lage snelheid, duurt het programma extra lang.



4) Met dit programma kunt u een pas bevuilde lading wassen. Het programma geeft goede wasresultaten in een korte tijd.

5) Dit is het standaard programma voor testinstituten. Met dit programma hebt u de meest efficiënte water- en energieverbruik voor normaal bevuild serviesgoed en bestek. Raadpleeg de apart bijgeleverde documentatie voor testgegevens.

6) Met dit programma kunt u een lading met gecombineerde bevuiling afwassen. Erg zwaar bevuild serviesgoed in het onderrek en normaal bevuild serviesgoed in het bovenrek. De waterdruk en de watertemperatuur in het onderrek zijn hoger dan in het bovenrek.

- 7) Gebruik dit programma om het serviesgoed snel te spoelen. Hierdoor kunnen voedselresten niet aan het serviesgoed vastkoeken en ontstaan er geen vieze geurtjes in het apparaat.
U hoeft voor dit programma geen afwasmiddel te gebruiken.

Verbruikswaarden

Programma ¹⁾	Duur (min)	Energie (kWh)	Water (l)
1 AUTO 45°-70°	90 - 160	0.9 - 1.7	8 - 15
2 PRO 70°	140 - 160	1.5 - 1.6	13 - 14
3 Extra SILENT 50°	200 - 220	1.1 - 1.2	9 - 11
4 Quick 30MIN 60°	30	0.9	9
5 ECO 50°	160 - 170	0.9 - 1.0	9 - 11
6 ProZone 70° 	130 - 140	1.4 - 1.5	14 - 15
7  45°	70 - 80	0.8 - 0.9	11 - 12
8 	14	0.1	4

¹⁾ De druk en temperatuur van het water, de variaties in stroomtoevoer, de opties en de hoeveelheid vaat kan deze verbruikswaarden en de programmaduur veranderen.

OPTIES

MULTITAB-FUNCTIE

Activeer deze functie alleen als u alles-in-1-tabletten gebruikt.

Deze functie stopt de stroom van glansmiddel en zout. De bijbehorende indicatielampje gaat uit.

De programmaduur kan stijgen.

De multitabfunctie inschakelen.



Schakel de multitabfunctie in of uit, voordat u een programma start. U kunt deze functie niet inschakelen of uitschakelen als er een programma bezig is.

1. Druk op de aan-/uittoets om het apparaat te activeren.
2. Zorg dat het apparaat in de instelmodus staat. Zie 'EEN PROGRAMMA INSTELLEN EN STARTEN'.
3. Druk op de multitabtoets. Het multitabindicatielampje gaat branden.



De functie blijft aan tot u de functie uitschakelt. Druk op de multitabtoets. Het multitabindicatielampje gaat uit.

Voer deze stappen uit als u stopt met het gebruik van alles-in-1-tabletten en apart vaatwasmiddel, glansspoelmiddel en vaatwaszout gaat gebruiken:

1. Schakel de multitabfunctie uit
2. Stel de waterontharder in op het hoogste niveau.
3. Zorg ervoor dat het zoutreservoir en het glansmiddeldoseerbakje vol zijn.
4. Start het kortste programma met een spoelfase, zonder vaatwasmiddel en zonder servies.
5. Stel de waterontharder af op de waterhardheid in uw omgeving.
6. Stel de hoeveelheid glansmiddel in.

EXTRAHYGIENE

Deze functie geeft betere resultaten voor de hygiëne. Tijdens de spoelfase blijft de temperatuur gedurende 10 tot 14 minuten op 70 °C.

GELUIDSSIGNALLEN

De geluidssignalen klinken onder de volgende omstandigheden:

- Het programma is voltooid.
- Het niveau van de waterontharder is elektronisch gewijzigd.
- Er een storing in het apparaat optreedt



Fabrieksinstelling: aan. U kunt de geluidssignalen uitschakelen.

De geluidssignalen uitschakelen

1. Druk op de aan-/uittoets om het apparaat te activeren.
2. Zorg dat het apparaat in de instelmodus staat. Zie 'EEN PROGRAMMA INSTELLEN EN STARTEN'.
3. Druk tegelijkertijd op toets (4) en (5) en houd de toetsen ingedrukt totdat de indicatielampjes van toets (3), (4) en (5) knipperen.
4. Druk op toets (5),
 - De indicatielampjes van toets (3) en (4) gaan uit.
 - Het indicatielampje van toets (5) blijft knipperen.
 - De instelling van de geluidssignalen wordt op de display weergegeven.

lb	Aan
Ob	Uit

5. Druk op toets (5) om de instelling te wijzigen
6. Schakel het apparaat uit om te bevestigen.

VOOR HET EERSTE GEBRUIK

1. Controleer of het ingestelde niveau van de waterontharder juist is voor de waterhardheid in uw omgeving. Als dat niet het geval is, dan stelt u de waterontharder in. Neem contact op met uw plaatselijke waterinstantie voor informatie over de hardheid van het water in uw omgeving.
2. Het zoutreservoir vullen.
3. Vul het glansmiddeldoseerbakje.
4. Draai de waterkraan open.
5. Er kunnen wasmiddelen in het apparaat achtergebleven zijn. Start een programma om ze te verwijderen. Gebruik geen wasmiddel en gebruik de mandjes niet.



Activeer de multitabfunctie als u gecombineerde vaatwastabletten gebruikt. Deze tabletten bevatten vaatwasmiddel, glansspoelmiddel en andere middelen. Zorg ervoor dat deze tabletten geschikt zijn voor de waterhardheid in uw omgeving. Zie de instructies op de verpakking van de producten.

DE WATERONTHARDER INSTELLEN

Hard water bevat een grote hoeveelheid mineralen die schade aan het apparaat en slechte schoonmaakresultaten kan veroorzaken. De waterontharder neutraliseert deze mineralen. Het vaatwaszout houdt de waterontharder schoon en in goede staat. Zie de tabel om de waterontharder af te stellen op het juiste niveau. Dit zorgt ervoor dat de waterontharder de juiste hoeveelheid vaatwaszout en water gebruikt.



U moet de waterontharder handmatig en elektronisch instellen.

Waterhardheid				Waterontharder afstelling	
Duits graden (°dH)	Nederlands graden (°fH)	mmol/l	Clarke graden	Handmatig	Elektronische
51 - 70	91 - 125	9.1 - 12.5	64 - 88	2 ¹⁾	10
43 - 50	76 - 90	7.6 - 9.0	53 - 63	2 ¹⁾	9
37 - 42	65 - 75	6.5 - 7.5	46 - 52	2 ¹⁾	8
29 - 36	51 - 64	5.1 - 6.4	36 - 45	2 ¹⁾	7
23 - 28	40 - 50	4.0 - 5.0	28 - 35	2 ¹⁾	6
19 - 22	33 - 39	3.3 - 3.9	23 - 27	2 ¹⁾	5 ¹⁾
15 - 18	26 - 32	2.6 - 3.2	18 - 22	1	4
11 - 14	19 - 25	1.9 - 2.5	13 - 17	1	3
4 - 10	7 - 18	0.7 - 1.8	5 - 12	1	2
< 4	< 7	< 0.7	< 5	1 ²⁾	1 ²⁾

¹⁾ Fabrieksinstelling.

²⁾ Gebruik geen zout op dit niveau.

Handmatig instellen

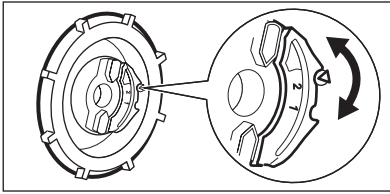

Zet de waterhardheidstoets in stand 1 of 2.

Elektronische instelling

1. Druk op de aan-/uittoets om het apparaat te activeren.
 2. Zorg dat het apparaat in de instelmodus staat. Zie 'EEN PROGRAMMA INSTELLEN EN STARTEN'.
 3. Druk tegelijkertijd op toets (4) en (5) en houd de toetsen ingedrukt totdat de indicatielampjes van toets (3), (4) en (5) knipperen.
 4. Druk op toets (3).
 - De indicatielampjes van toets (4) en (5) gaan uit.
 5. Druk herhaaldelijk op functietoets (3) om de instelling te wijzigen.
 6. Schakel het apparaat uit om te bevestigen.
- Het indicatielampje van toets (3) blijft knipperen.
 - De geluidssignalen klinken. Voorbeeld: vijf onderbroken geluidssignalen = niveau 5.
 - Het display toont de instelling van de waterontharder. Voorbeeld: **5 L** = niveau 5.

HET ZOUTRESERVOIR VULLEN

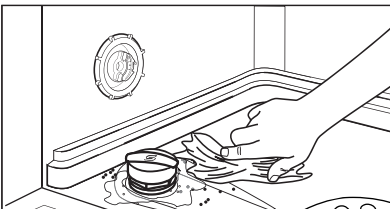
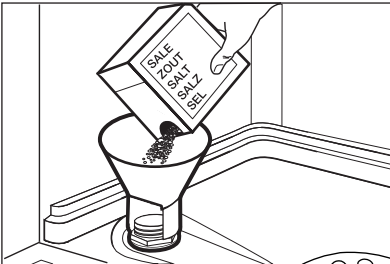

LET OP!

Gebruik alleen vaatwaszout. Andere producten kunnen het apparaat beschadigen. Water en zout kunnen uit het zoutreservoir stromen als u het bijvult. Gevaar voor roest. Start om dit te voorkomen een programma nadat u het zoutreservoir heeft bijgevuld.

1. Draai de dop linksom om het zoutreservoir te openen.
2. Doe een liter water in het zoutreservoir (alleen de eerste keer).
3. Vul het zoutreservoir met zout voor afwasautomaten.
4. Verwijder het zout rond de opening van het zoutreservoir.
5. Draai de dop rechtsom om het zoutreservoir te sluiten.

HET GLANSMIDDELDOSEERBAKJE VULLEN

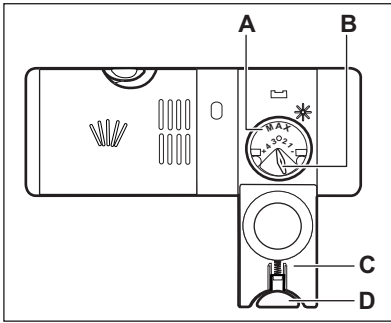

LET OP!

Gebruik alleen glansspoelmiddel voor afwasautomaten. Andere producten kunnen het apparaat beschadigen.



Het glansspoelmiddel helpt om tijdens de laatste spoelfase het servies te drogen zonder strepen en vlekken.

1. Druk op de ontgrendelknop (D) om de deksel (C) te openen.
2. Vul het glansmiddeldoseerbakje (A) niet verder dan de aanduiding 'max'.
3. Verwijder gemorst glansmiddel met een absorberend doekje om te voorkomen dat er te veel schuim ontstaat.
4. Sluit de deksel. Zorg ervoor dat het ontgrendelknopje op zijn plaats dichtklikt.



U kunt het schuifje voor de vrije te geven hoeveelheid (B) instellen tussen stand 1 (laagste hoeveelheid) en stand 4 (hoogste hoeveelheid).

DAGELIJKS GEBRUIK

1. Draai de waterkraan open.
2. Druk op de aan-/uittoets om het apparaat te activeren. Zorg dat het apparaat in de instelmodus staat. Zie 'EEN PROGRAMMA INSTELLEN EN STARTEN'.
 - Vul het zoutreservoir als het zoutindicatielampje brandt.
 - Vul het glansmiddeldoseerbakje als het indicatielampje van het glansspoelmiddel brandt.
3. Ruim de rekken in.
4. Voeg vaatwasmiddel toe.
5. U dient het juiste programma in te stellen en te starten voor het type lading en de mate van vervuiling.

DE REKKEN INRUIMEN



Zie de meegeleverde folder voor voorbeelden voor het inruimen van de rekken.

- Gebruik het apparaat alleen om voorwerpen af te wassen die vaatwasbestendig zijn.
- Doe geen voorwerpen in het apparaat die gemaakt zijn van hout, hoorn, aluminium, tin en koper.
- Plaats geen voorwerpen in het apparaat die water kunnen absorberen (sponzen, keukenhanddoeken).
- Verwijder alle voedselresten van de voorwerpen.
- Maak aangebrande voedselresten op de voorwerpen zachter.
- Plaats holle voorwerpen (bijv. kopjes, glazen en pannen) met de opening naar beneden.
- Zorg ervoor dat serviesgoed en bestek niet in elkaar liggen. Meng lepels met ander bestek.
- Zorg er voor dat glazen andere glazen niet aanraken
- Leg kleine voorwerpen in de bestekmand.
- Leg lichte voorwerpen in het bovenrek. Zorg ervoor dat de voorwerpen niet verschuiven.
- Zorg er voor dat de sproeiarmen vrij kunnen ronddraaien voordat u een programma start.

VAATWASMIDDEL GEBRUIKEN

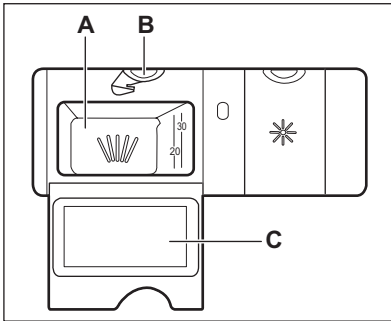

LET OP!

Gebruik alleen wasmiddel voor afwasautomaten.

1. Druk op de ontgrendelknop (B) om de deksel (C) te openen.
2. Doe de vaatwastablet in het doseerbakje (A).
3. Plaats een kleine hoeveelheid van het vaatwasmiddel in de binnenkant van de deur van het apparaat als het programma een voorwasfase heeft.
4. Als u vaatwasmiddeltabletten gebruikt, plaatst u deze in het doseerbakje (A).
5. Sluit de deksel. Zorg ervoor dat het ontgrendelknopje op zijn plaats dichtklikt.



Gebruik niet meer dan de juiste hoeveelheid vaatwasmiddel. Zie de instructies van de vaatwasmiddelfabrikant.



Vaatwastabletten lossen niet helemaal op bij korte programma's en er blijven resten van het vaatwasmiddel achter op het servies. Wij raden aan dat u vaatwastabletten gebruikt bij lange programma's.

HET PROGRAMMA INSTELLEN EN STARTEN

Instelmodus

Het apparaat moet in de instelmodus staan om bepaalde acties te accepteren.

Het apparaat staat in de instelmodus als, na de activering:

- De display twee horizontale statusstreepjes weergeeft.

Druk op **RESET**, als het bedieningspaneel andere omstandigheden weergeeft, tot het apparaat in de instelmodus staat.

Een programma starten zonder een uitgestelde start

1. Draai de waterkraan open.
2. Druk op de aan-/uittoets om het apparaat te activeren. Zorg dat het apparaat in de instelmodus staat.
3. Stel het programma in.
 - Het bijbehorende nummer knippert op het display.
4. Indien gewenst kunt u de opties instellen.
5. Sluit de deur van het apparaat. Het programma wordt gestart.
 - Als u de deur opent, dan toont het display de programmaduur

die afloopt in stappen van 1 minuut.

Een programma starten met een uitgestelde start

1. Stel het programma in.
 2. Blijf op de toets uitgestelde start drukken tot het display de uitgestelde tijd toont die u wilt instellen (van 1 tot 24 uur).
 - De uitgestelde tijd knippert op de display.
 - Het indicatielampje van de uitgestelde start staat aan.
 3. Sluit de deur van het apparaat. Het aftellen start.
 - Als u de deur opent, dan toont het display het aftellen van de uitgestelde start die afloopt in stappen van 1 uur.
- Nadat het aftelproces voltooid is, wordt het programma gestart.

De deur openen als het apparaat in werking is

Als u de deur opent, stopt het apparaat. Als u de deur weer sluit, gaat het apparaat verder vanaf het punt van onderbreking.

De uitgestelde start annuleren tijdens het aftellen

1. Open de deur van het apparaat.
2. Druk herhaaldelijk op de uitgestelde start-toets totdat het programma nummer op het display wordt weergegeven.
3. Sluit de deur van het apparaat. Het programma wordt gestart.

Het programma annuleren

Druk op **RESET** tot:

- De display twee horizontale statusstreepjes weergeeft.



Controleer of er afwasmiddel in het afwasmiddeldoseerbakje aanwezig is voordat u een nieuw programma start.

Aan het einde van het programma

Wanneer het programma is voltooid, hoort u met tussenpozen een geluidssignaal.

1. Open de deur van het apparaat.
 - Het eindlampje staat aan.
 - Op het display wordt **0** weergegeven.
2. Druk op de aan-/uittoets om het apparaat te deactiveren.
3. Draai de waterkraan dicht.



Als u niet op de aan-/uittoets drukt, dan schakelt de **AUTO OFF**-voorziening het apparaat automatisch uit na een paar minuten. Dit helpt het energieverbruik te verminderen.

- Laat de deur van het apparaat een paar minuten op een kier staan, voor betere droogresultaten.
- Laat de borden afkoelen voordat u deze uit het apparaat neemt. Hete borden zijn gevoelig voor beschadigingen.
- Ruim eerst het onderrek en dan het bovenrek uit.



Er kan water liggen aan de zij-kanten en op de deur van het apparaat. Roestvrij staal koelt sneller af dan borden.

ONDERHOUD EN REINIGING



WAARSCHUWING!

Schakel het apparaat uit en trek de stekker uit het stopcontact voordat u onderhoudshandelingen verricht.



Vuile filters en verstopte sproeiarmen verminderen de wasresultaten.

Controleer regelmatig de filters en reinig deze zo nodig.

DE FILTERS REINIGEN

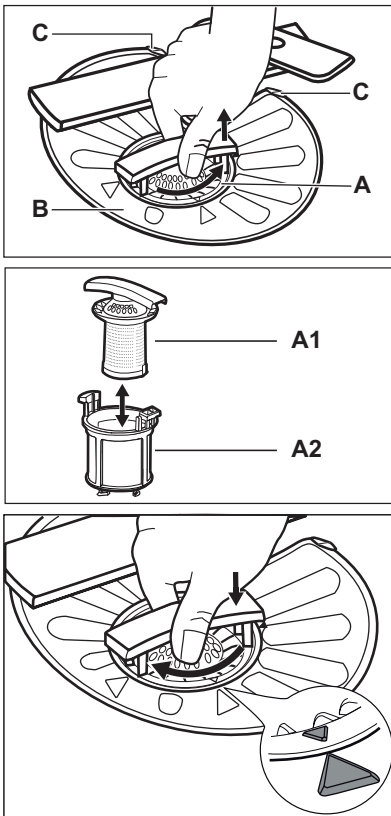

1. Draai het filter (A) linksom en verwijder het.
2. Haal om het filter (A) te demonteren, (A1) en (A2) uit elkaar.
3. Verwijder het filter (B).
4. Reinig de filters met water.
5. Zet het filter (B) terug in de startpositie. Zorg ervoor dat ze goed worden gemonteerd onder de twee geleiders (C).
6. Monteer het filter (A) en zet het in positie in filter (B). Rechtsom draaien tot het vastzit.



Een onjuiste plaatsing van de filters kan leiden tot slechte wasresultaten en het apparaat beschadigen.

DE SPROEIARMEN REINIGEN

Probeer niet de sproeiarmen te verwijderen.

Als etensresten de openingen in de sproeiarmen hebben verstopt, verwijder deze dan met een smal en puntig voorwerp.

BUITENKANT REINIGEN

Maak het apparaat schoon met een vochtige, zachte doek.

Gebruik alleen neutrale schoonmaakmiddelen. Gebruik geen schuurmiddelen, schuursponsjes of oplosmiddelen.

PROBLEEMOPLOSSING

Het apparaat start of stopt niet tijdens de werking.

Probeer eerst het probleem zelf op te lossen (zie tabel). Zo niet, bel dan de service-afdeling.

Bij sommige problemen wordt er op de display een alarmcode weergegeven:

- **,10** - Het apparaat wordt niet gevuld met water.

- **,20** - Het apparaat pompt geen water weg.
- **,30** - Het beschermingssysteem tegen waterlekage is in werking getreden.



WAARSCHUWING!

Schakel het apparaat uit voordat u controles uitvoert.

Storing	Mogelijke oorzaak	Mogelijke oplossing
Het programma start niet.	De stekker zit niet in het stopcontact.	Sluit de stekker aan.
	De deur van het apparaat is open.	Sluit de deur van het apparaat.
	De zekering in de zekeringkast is doorgebrand.	Vervang de zekering.
	Startuitlet is ingesteld.	Annuleer de uitgestelde start of wacht tot het einde van het aftellen.
Het apparaat wordt niet met water gevuld.	De waterkraan is dicht.	Draai de waterkraan open.
	De waterdruk is te laag.	Neem contact op met het waterleidingbedrijf.
	De waterkraan is verstopt of aangezet met kalkaanslag.	Maak de waterkraan schoon.
	Het filter in de watertoevoerslang is verstopt.	Maak de filter schoon.
	De watertoevoerslang is geknikt of gebogen.	Zorg ervoor dat de positie van de slang correct is.
	Het beschermingssysteem tegen lekkage is aan. Er zijn waterlekkages in het apparaat.	Draai de waterkraan dicht en neem contact op met de service-afdeling.
Het apparaat pompt geen water weg.	De gootsteenafvoer is geblokkeerd.	Ontstop de gootsteenafvoer.
	De waterafvoerslang is geknikt of gebogen.	Zorg ervoor dat de positie van de slang correct is.

Schakel het apparaat na de controles in. Het programma gaat verder vanaf het punt waar het werd onderbroken. Als het probleem opnieuw optreedt, neemt u contact op met onze service-afdeling.

Als de display andere alarmcodes aangeeft, neemt u contact op met onze service-afdeling.

DE WAS- EN DROOGRESULTATEN ZIJN NIET NAAR TEVREDENHEID

Storing	Mogelijke oorzaak	Mogelijke oplossing
De borden zijn niet schoon.	De filters zijn verstopt.	Reinig de filters.
	De filters zijn niet juist gemonteerd en geplaatst.	Zorg ervoor dat de filters juist zijn gemonteerd en geïnstalleerd.
	De sproeiarmen zijn verstopt.	Verder het vuil met een dun, puntig voorwerp.
	Het programma is niet geschikt voor het type lading en de mate van vervuiling.	Zorg ervoor dat het programma geschikt is voor het type lading en mate van vervuiling.
	Onjuiste positie van de items in de mandjes. Water kan niet alle items afwassen.	Zorg ervoor dat de positie van de items in de rekken juist is en dat het water eenvoudig alle items kan afwassen.
	De sproeiarmen konden niet vrij draaien.	Zorg ervoor dat de positie van de items in de rekken juist is en dat de sproeiarmen niet worden geblokkeerd.
	Er is te weinig of geen afwasmiddel gebruikt.	Zorg ervoor dat u de juiste hoeveelheid vaatwasmiddel gebruikt in het doseerbakje voordat u een programma start.
	Er zit geen vaatwasmiddel in het doseerbakje.	Zorg ervoor dat er vaatwasmiddel in het doseerbakje zit voordat u een programma start.
Er zitten kalkresten op de borden.	Het zoutreservoir is leeg.	Zorg ervoor dat er vaatwasmiddel in het zoutreservoir zit.
	Het ingestelde niveau van de waterontharder is onjuist.	Controleer of het ingestelde niveau van de waterontharder juist is voor de waterhardheid in uw omgeving.
	De dop van het zoutreservoir zit los.	Draai de dop vast.
Witte strepen of vlekken of een blauwe waas op glazen en serviesgoed.	De vrijgegeven hoeveelheid glansmiddel is te hoog.	Stel de hoeveelheid glansmiddel lager in.

Storing	Mogelijke oorzaak	Mogelijke oplossing
	Er is te veel vaatwasmiddel gebruikt.	Zorg ervoor dat u de juiste hoeveelheid vaatwasmiddel gebruikt in het doseerbakje voordat u een programma start.
Opgedroogde waterdruppels op de glazen en de borden.	De vrijgegeven hoeveelheid glansmiddel is te laag.	Stel de hoeveelheid glansmiddel hoger in.
	De kwaliteit van het vaatwasmiddel kan de oorzaak zijn.	Probeer een ander merk vaatwasmiddel.
Het serviesgoed is nat.	<ul style="list-style-type: none"> • Het programma had geen droogfase. • Het programma heeft een droogfase met lage temperatuur. 	Laat de deur een paar minuten op een kier staan, voor betere droogresultaten.
Het serviesgoed is nat en mat.	Het glansmiddeldoseerbakje is leeg.	Zorg ervoor dat er glansspoelmiddel in het glansmiddeldoseerbakje zit.
	De kwaliteit van het glansmiddel kan de oorzaak zijn.	Probeer een ander merk glansmiddel.
	De kwaliteit van de gecombineerde vaatwastabletten kan de oorzaak zijn.	<ul style="list-style-type: none"> • Probeer een ander merk gecombineerde vaatwastabletten. • Activeer de glansmiddeldosering en gebruik het glansmiddel samen met de gecombineerde vaatwastabletten.

Activeer het glansmiddeldoseerbakje als de multitabfunctie geactiveerd is

1. Druk op de aan-/uittoets om het apparaat te activeren.
2. Zorg dat het apparaat in de instelmodus staat. Zie 'EEN PROGRAMMA INSTELLEN EN STARTEN'.
3. Druk tegelijkertijd op toets (4) en (5) en houd de toetsen ingedrukt totdat de indicatielampjes van toets (3), (4) en (5) knipperen.
4. Druk op toets (4).
 - De indicatielampjes van toets (3) en (5) gaan uit.

- Het indicatielampje van toets (4) blijft knipperen.
- Op het display wordt de instelling van het glansmiddeldoseerbakje weergegeven.

<i>0d</i>	Uit
<i>1d</i>	Aan

5. Druk op toets (4) om de instelling te wijzigen.
6. Schakel het apparaat uit om te bevestigen.
7. Stel de hoeveelheid glansmiddel in.
8. Vul het glansmiddeldoseerbakje.

TECHNISCHE INFORMATIE

Afmetingen	Breedte / hoogte / diepte (mm)	596 / 818 - 898 / 550
Aansluiting op het elektriciteitsnet	Zie het typeplaatje.	
Waterdruk	Min. / max. (bar / MPa)	(0.5 / 0.05) / (8 / 0.8)
Watertoevoer ¹⁾	Koud water of warm water ²⁾	max. 60 °C
Vermogen	Couverts	12

¹⁾ Sluit de slang aan op een kraan met 3/4"-schroefdraad.

²⁾ Als het hete water door alternatieve, milieuvriendelijkere energiebronnen geproduceerd wordt (bijv. zonnepanelen en windenergie), gebruik dan een heetwatervoorziening om het energieverbruik te verminderen.

CONTENTS

24	SAFETY INFORMATION
26	PRODUCT DESCRIPTION
27	CONTROL PANEL
28	PROGRAMMES
30	OPTIONS
31	BEFORE FIRST USE
34	DAILY USE
37	CARE AND CLEANING
38	TROUBLESHOOTING
40	TECHNICAL INFORMATION

ENVIRONMENT CONCERNS

Recycle the materials with the symbol . Put the packaging in applicable containers to recycle it.



Help protect the environment and human health and to recycle waste of electrical and electronic appliances. Do not dispose appliances marked with the symbol  with the household waste. Return the product to your local recycling facility or contact your municipal office.

VISIT OUR WEBSITE FOR:

- Products
- Brochures
- User manuals
- Trouble shooter
- Service information

www.aeg.com

LEGEND

-  Warning - Important Safety information.
-  General information and tips
-  Environmental information

Subject to change without notice

FOR PERFECT RESULTS

Thank you for choosing this AEG product. We have created it to give you impeccable performance for many years, with innovative technologies that help make life simpler – features you might not find on ordinary appliances. Please spend a few minutes reading to get the very best from it.

ACCESSORIES AND CONSUMABLES

In the AEG webshop, you'll find everything you need to keep all your AEG appliances looking spotless and working perfectly. Along with a wide range of accessories designed and built to the high quality standards you would expect, from specialist cookware to cutlery baskets, from bottle holders to delicate laundry bags...



Visit the webshop at:
www.aeg.com/shop

CUSTOMER CARE AND SERVICE

We recommend the use of original spare parts.

When contacting Service, ensure that you have the following data available. The information can be found on the rating plate.

Model _____

PNC _____

Serial Number _____



SAFETY INFORMATION

Before the installation and use of the appliance, carefully read the supplied instructions. The manufacturer is not responsible if an incorrect installation and use causes injuries and damages. Always keep the instructions with the appliance for future reference.

CHILDREN AND VULNERABLE PEOPLE SAFETY



WARNING!

Risk of suffocation, injury or permanent disability.

- Do not let persons, children included, with reduced physical sensory, reduced mental functions or lack of experience and knowledge use the appliance. They must have supervision or instruction for the operation of the appliance by a person who is responsible for their safety. Do not let children play with the appliance.
- Keep all packaging away from children.
- Keep all detergents away from children.
- Keep children and pets away from the appliance door when it is open.

INSTALLATION



WARNING!

This appliance must be installed by a qualified or competent person.

- Remove all the packaging.
- Do not install or use a damaged appliance.
- Do not install or use the appliance where the temperature is less than 0 °C.
- Obey the installation instruction supplied with the appliance.
- Make sure that the appliance is installed below and adjacent to safe structures.

Water connection

- Make sure not to cause damage to the water hoses.
- Before you connect the appliance to new pipes or pipes not used for a long time, let the water flow until it is clean.
- The first time you use the appliance, make sure that there is no leakage.

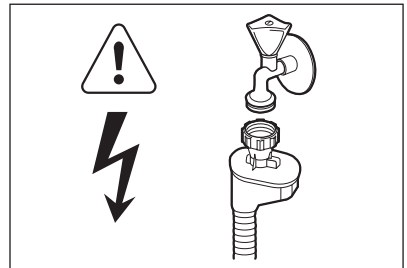

WARNING!

Dangerous voltage.

The water inlet hose has a safety valve and a sheath with an inner mains cable.

- If the water inlet hose is damaged, immediately disconnect the mains plug from the mains socket. Contact Service to replace the water inlet hose.

Electrical connection



WARNING!

Risk of fire and electrical shock.

- The appliance must be earthed.
- Make sure that the electrical information on the rating plate agrees with the power supply. If not, contact an electrician.
- Always use a correctly installed shockproof socket.
- Do not use multi-plug adapters and extension cables.
- Make sure not to cause damage to the mains plug and to the mains ca-

ble. Contact Service or an electrician to change a damaged mains cable.

- Connect the mains plug to the mains socket only at the end of the installation. Make sure that there is access to the mains plug after the installation.
- Do not pull the mains cable to disconnect the appliance. Always pull the mains plug.

USE



WARNING!

Risk of injury.

- Use this appliance in a household environment.
- Do not change the specification of this appliance.
- Put knives and cutlery with sharp points in the cutlery basket with the points down or in a horizontal position.
- Do not keep the appliance door open without supervision to prevent to fall on it.
- Do not sit or stand on the open door.
- Dishwasher detergents are dangerous. Obey the safety instructions on the detergent packaging.

- Do not drink and play with the water in the appliance.
- Do not remove the dishes from the appliance until the programme is completed. There can be detergent on the dishes.



WARNING!

Risk of electrical shock, fire or burns.

- Do not put flammable products or items that are wet with flammable products in, near or on the appliance.
- Do not use water spray and steam to clean the appliance.
- The appliance can release hot steam if you open the door while a programme operates.

DISPOSAL



WARNING!

Risk of injury or suffocation.

- Disconnect the appliance from the mains supply.
- Cut off the mains cable and dispose of it.
- Remove the door catch to prevent children and pets to get closed in the appliance.

PRODUCT DESCRIPTION

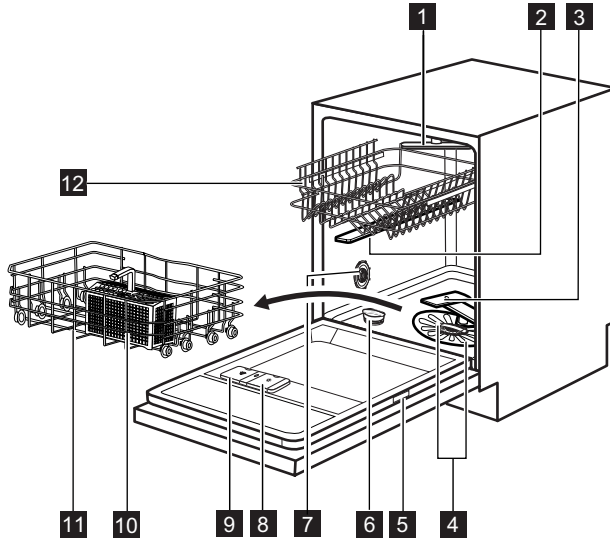

- 1** Top spray arm
- 2** Upper spray arm
- 3** Lower spray arm
- 4** Filters
- 5** Rating plate
- 6** Salt container
- 7** Water hardness dial
- 8** Rinse aid dispenser
- 9** Detergent dispenser
- 10** Cutlery basket

- 11** Lower basket
- 12** Upper basket

LIGHT BEAM

- When a programme operates, a red light beam shows on the floor below the appliance door. When the programme is completed, the red light changes to a green light.
- When the appliance has a malfunction, the red light beam flashes.

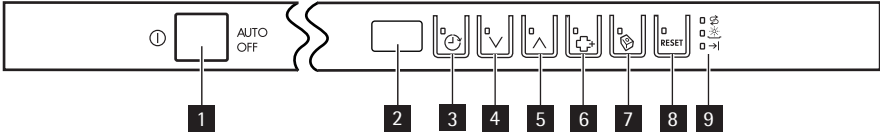

CONTROL PANEL



- | | |
|----------------------------------|------------------------------|
| 1 On/off button | 6 ExtraHygiene button |
| 2 Display | 7 Multitab button |
| 3 Delay button | 8 RESET button |
| 4 Programme button (down) | 9 Indicators |
| 5 Programme button (up) | |

Indicators	
	Salt indicator. This indicator is off while the programme operates.
	Rinse aid indicator. This indicator is off while the programme operates.
	End indicator.

PROGRAMMES

Programme	Degree of soil Type of load	Programme phases	Options
1 AUTO 45°-70° ¹⁾	All Crockery, cutlery, pots and pans	Prewash Wash 45 °C or 70 °C Rinses Dry	ExtraHygiene
2 PRO 70° ²⁾	Heavy soil Crockery, cutlery, pots and pans	Prewash Wash 70 °C Rinses Dry	
3 Extra SILENT ³⁾ 50°	Normal soil Crockery and cutlery	Prewash Wash 50 °C Rinses Dry	
4 Quick 30MIN ⁴⁾ 60°	Fresh soil Crockery and cutlery	Wash 60 °C Rinse	ExtraHygiene
5 ECO 50° ⁵⁾	Normal soil Crockery and cutlery	Prewash Wash 50 °C Rinses Dry	ExtraHygiene
6 ProZone 70°  ⁶⁾	Mixed soil Crockery, cutlery, pots and pans	Prewash Wash 70 °C Rinses Dry	
7  45°	Normal or light soil Delicate crockery and glassware	Wash 45 °C Rinses Dry	
8  ⁷⁾	All	Prewash	

¹⁾ The appliance senses the degree of soil and the quantity of items in the baskets. It automatically adjusts the temperature and quantity of the water, the energy consumption and the programme duration.

²⁾ This programme includes the ExtraHygiene option.

³⁾ This is the most silent washing programme. The pump works at a very low speed to decrease the level of noise. Because of the low speed, the programme duration is long.



⁴⁾ With this programme you can wash a load with fresh soil. It gives good washing results in a short time.

⁵⁾ This is the standard programme for test institutes. With this programme you have the most efficient use of water and energy consumption for crockery and cutlery with normal soil. Refer to the supplied leaflet for test information.

⁶⁾ With this programme you can wash a load with mixed soil. Very heavy soil in the lower basket and normal soil in the upper basket. The water pressure and the water temperature in the lower basket are higher than in the upper basket.

- 7) Use this programme to quickly rinse the dishes. This prevents the remaining food to bond on the dishes and bad odours to come out from the appliance.
Do not use detergent with this programme.

Consumption values

Programme ¹⁾	Duration (min)	Energy (kWh)	Water (l)
1 AUTO 45°-70°	90 - 160	0.9 - 1.7	8 - 15
2 PRO 70°	140 - 160	1.5 - 1.6	13 - 14
3 Extra SILENT 50°	200 - 220	1.1 - 1.2	9 - 11
4 Quick 30MIN 60°	30	0.9	9
5 ECO 50°	160 - 170	0.9 - 1.0	9 - 11
6 ProZone 70° 	130 - 140	1.4 - 1.5	14 - 15
7  45°	70 - 80	0.8 - 0.9	11 - 12
8 	14	0.1	4

- ¹⁾ The water pressure and temperature, the variations of the mains supply, the options and the quantity of dishes can change the programme duration and the consumption values.

OPTIONS

MULTITAB FUNCTION

Activate this function only when you use the combi detergent tablets. This function deactivates the flow of rinse aid and salt. The related indicators are off.

The programme duration can increase.

Activating the multitab function

 Activate or deactivate the multitab function before the start of a programme. You cannot activate or deactivate this function when a programme operates.

1. Press the on/off button to activate the appliance.
2. Make sure that the appliance is in setting mode. Refer to 'SETTING AND STARTING A PROGRAMME'.
3. Press the multitab button, the multitab indicator comes on.

 The function stays on until you deactivate it. Press the multitab button, the multitab indicator goes off.

If you stop to use the combi detergent tablets, before you start to use separately detergent, rinse aid and dishwasher salt, do these steps:

1. Deactivate the multitab function.
2. Set the water softener to the highest level.
3. Make sure that the salt container and the rinse aid dispenser are full.
4. Start the shortest programme with a rinsing phase, without detergent and without dishes.
5. Adjust the water softener to the water hardness in your area.
6. Adjust the released quantity of rinse aid.

EXTRAHYGIENE

This function gives better results for the hygiene. During the rinsing phase, the temperature stays at 70 °C for 10 to 14 minutes.

ACOUSTIC SIGNALS

The acoustic signals operate in these conditions:

- The programme is completed.
- The level of the water softener is adjusted electronically.
- The appliance has a malfunction.

 Factory setting: on. You can deactivate the acoustic signals.

Deactivating the acoustic signals

1. Press the on/off button to activate the appliance.
2. Make sure that the appliance is in setting mode. Refer to 'SETTING AND STARTING A PROGRAMME'.
3. Press and hold buttons (4) and (5) at the same time until the indicators of buttons (3), (4) and (5) flash.
4. Press button (5),
 - The indicators of buttons (3) and (4) go off.
 - The indicator of button (5) continues to flash.
 - The display shows the setting of the acoustic signals.

<i>1b</i>	On
<i>0b</i>	Off

5. Press button (5) to change the setting
6. Deactivate the appliance to confirm.

BEFORE FIRST USE

1. Make sure that the set level of the water softener agrees with the water hardness in your area. If not, adjust the water softener. Contact your local water authority to know the water hardness in your area.
2. Fill the salt container.
3. Fill the rinse aid dispenser.
4. Open the water tap.
5. Processing residues can stay in the appliance. Start a programme to remove them. Do not use detergent and do not load the baskets.



If you use the combi detergent tablets, activate the multitab function. These tablets contain detergent, rinse aid and other added agents. Be sure that these tablets are applicable to the water hardness in your area. Refer to the instructions on the packaging of the products.

ADJUSTING THE WATER SOFTENER

Hard water contains a high quantity of minerals that can cause damage to the appliance and bad washing results. The water softener neutralises these minerals.

The dishwasher salt keeps the water softener clean and in good conditions. Refer to the table to adjust the water softener to the right level. It makes sure that the water softener uses the correct quantity of dishwasher salt and water.



You must adjust the water softener manually and electronically.

Water hardness				Water softener adjustment	
German degrees (°dH)	French degrees (°fH)	mmol/l	Clarke degrees	Manual	Electronic
51 - 70	91 - 125	9.1 - 12.5	64 - 88	2 ¹⁾	10
43 - 50	76 - 90	7.6 - 9.0	53 - 63	2 ¹⁾	9
37 - 42	65 - 75	6.5 - 7.5	46 - 52	2 ¹⁾	8
29 - 36	51 - 64	5.1 - 6.4	36 - 45	2 ¹⁾	7
23 - 28	40 - 50	4.0 - 5.0	28 - 35	2 ¹⁾	6
19 - 22	33 - 39	3.3 - 3.9	23 - 27	2 ¹⁾	5 ¹⁾
15 - 18	26 - 32	2.6 - 3.2	18 - 22	1	4
11 - 14	19 - 25	1.9 - 2.5	13 - 17	1	3
4 - 10	7 - 18	0.7 - 1.8	5 - 12	1	2
< 4	< 7	< 0.7	< 5	1 ²⁾	1 ²⁾

¹⁾ Factory position.

²⁾ Do not use salt at this level.

Manual adjustment

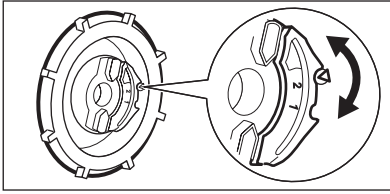

Turn the water hardness dial to the position 1 or 2.

Electronic adjustment

1. Press the on/off button to activate the appliance.
 2. Make sure that the appliance is in setting mode. Refer to 'SETTING AND STARTING A PROGRAMME'.
 3. Press and hold buttons (4) and (5) at the same time until the indicators of buttons (3), (4) and (5) flash.
 4. Press button (3).
 - The indicators of buttons (4) and (5) go off.
 5. Press button (3) again and again to change the setting.
 6. Deactivate the appliance to confirm.
- The indicator of button (3) continues to flash.
 - The acoustic signals operate. Example: five intermittent acoustic signals = level 5.
 - The display shows the setting of the water softener. Example: **5 L** = level 5.

FILLING THE SALT CONTAINER

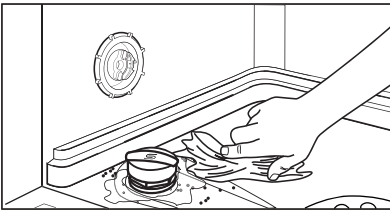
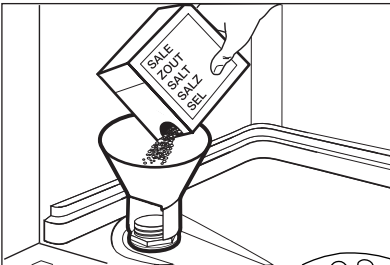

CAUTION!

Only use dishwasher salt. Other products can cause damage to the appliance. Water and salt can come out from the salt container when you fill it. Risk of corrosion. To prevent it, after you fill the salt container, start a programme.

1. Turn the cap counterclockwise and open the salt container.
2. Put 1 litre of water in the salt container (only for the first time).
3. Fill the salt container with dishwasher salt.
4. Remove the salt around the opening of the salt container.
5. Turn the cap clockwise to close the salt container.

FILLING THE RINSE AID DISPENSER

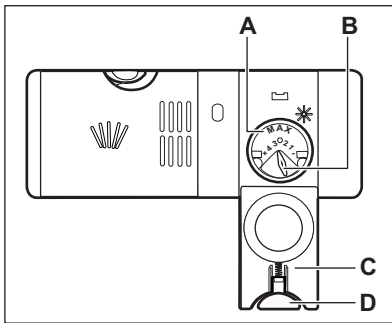

CAUTION!

Only use rinse aid for dishwashers. Other products can cause damage to the appliance.



The rinse aid, during the last rinsing phase, helps to dry the dishes without streaks and stains.

1. Press the release button (D) to open the lid (C).
2. Fill the rinse aid dispenser (A), no more than the mark 'max'.
3. Remove the spilled rinse aid with an absorbent cloth to prevent too much foam.
4. Close the lid. Make sure that the release button locks into position.



You can turn the selector of the released quantity (B) between position 1 (lowest quantity) and position 4 (highest quantity).

DAILY USE

1. Open the water tap.
2. Press the on/off button to activate the appliance. Make sure that the appliance is in setting mode. Refer to 'SETTING AND STARTING A PROGRAMME'.
 - If the salt indicator is on, fill the salt container.
 - If the rinse aid indicator is on, fill the rinse aid dispenser.
3. Load the baskets.
4. Add the detergent.
5. Set and start the correct programme for the type of load and soil.

LOADING THE BASKETS



Refer to the supplied leaflet with examples of the load of the baskets.

- Only use the appliance to wash items that are dishwasher-safe.
- Do not put in the appliance items made of wood, horn, aluminium, pewter and copper.
- Do not put in the appliance items that can absorb water (sponges, household cloths).
- Remove remaining food from the items.
- Make soft the remaining burned food on the items.
- Put hollow items (cups, glasses and pans) with the opening down.
- Make sure that cutlery and dishes do not bond together. Mix spoons with other cutlery.
- Make sure that glasses do not touch other glasses.
- Put small items in the cutlery basket.
- Put light items in the upper basket. Make sure that the items do not move.
- Make sure that the spray arms can move freely before you start a programme.

USING THE DETERGENT

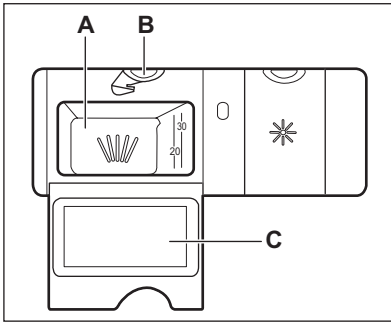

CAUTION!

Use only detergents for dishwashers.

1. Press the release button (B) to open the lid (C).
2. Put the detergent in the compartment (A).
3. If the programme has a prewash phase, put a small quantity of detergent on the inner part of the appliance door.
4. If you use detergent tablets, put the tablet in the compartment (A).
5. Close the lid. Make sure that the release button locks into position.



Do not use more than the correct quantity of detergent. Refer to the instructions on the detergent packaging.



Detergent tablets do not fully dissolve with short programmes and detergent residues can stay on the dishes. We recommend that you use detergent tablets with long programmes.

SETTING AND STARTING A PROGRAMME

Setting mode

The appliance must be in setting mode to accept some operations.

The appliance is in setting mode when, after the activation:

- The display shows two horizontal status bars.

If the control panel shows other conditions, press **RESET** until the appliance is in setting mode.

Starting a programme without delay start

1. Open the water tap.

2. Press the on/off button to activate the appliance. Make sure that the appliance is in setting mode.
3. Set the programme.
 - The related programme number flashes in the display.
4. If you want, you can set the options.
5. Close the appliance door. The programme starts.
 - If you open the door, the display shows the programme duration that decreases with steps of 1 minute.

Starting a programme with delay start

1. Set the programme.
2. Press the delay button again and again until the display shows the de-

lay time you want to set (from 1 to 24 hours).

- The delay time flashes in the display.
 - The delay indicator is on.
3. Close the appliance door. The countdown starts.
 - If you open the door, the display shows the countdown of the delay start that decreases with steps of 1 hour.
 - When the countdown is completed, the programme starts.

Opening the door while the appliance operates

If you open the door, the appliance stops. When you close the door, the appliance continues from the point of interruption.

Cancelling the delay start while the countdown operates

1. Open the appliance door.
2. Press the delay button again and again until the display shows the programme number.
3. Close the appliance door. The programme starts.

Cancelling the programme

Press **RESET** until:

- The display shows two horizontal status bars.



Make sure that there is detergent in the detergent dispenser before you start a new programme.

At the end of the programme

When the programme is completed, an intermittent acoustic signal operates.

1. Open the appliance door.
 - The end indicator is on.
 - The display shows **0**.
2. Press the on/off button to deactivate the appliance.
3. Close the water tap.



If you do not press the on/off button, the **AUTO OFF** device automatically deactivates the appliance after some minutes. This helps to decrease the energy consumption.

- For better drying results, keep the appliance door ajar for some minutes.
- Let the dishes become cold before you remove them from the appliance. Hot dishes can be easily damaged.
- First remove the items from the lower basket, then from the upper basket.



There can be water on the sides and on the door of the appliance. Stainless steel becomes cool more quickly than the dishes.

CARE AND CLEANING



WARNING!

Before maintenance, deactivate the appliance and disconnect the mains plug from the mains socket.



Dirty filters and clogged spray arms decrease the washing results.

Make a check regularly and, if necessary, clean them.

CLEANING THE FILTERS

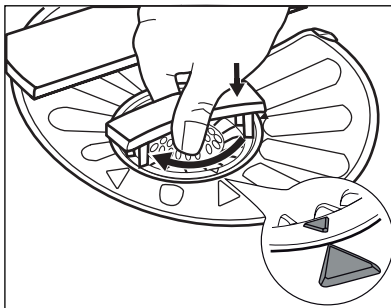
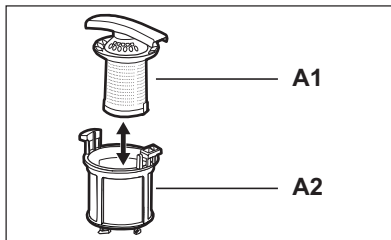
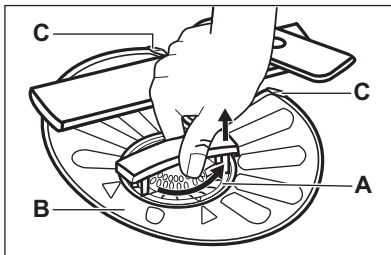

1. Turn the filter (A) counter-clockwise and remove it.
2. To disassemble the filter (A), pull apart (A1) and (A2).
3. Remove the filter (B).
4. Wash the filters with water.
5. Put the filter (B) to its initial position. Make sure that it assembles correctly under the two guides (C).
6. Assemble the filter (A) and put it into position in filter (B). Turn it clockwise until it locks.



An incorrect position of the filters can cause bad washing results and damage to the appliance.

CLEANING THE SPRAY ARMS

Do not remove the spray arms. If the holes in the spray arms are clogged, remove remaining parts of soil with a thin pointed object.

Only use neutral detergents. Do not use abrasive products, abrasive cleaning pads or solvents.

EXTERNAL CLEANING

Clean the appliance with a moist soft cloth.

TROUBLESHOOTING

The appliance does not start or it stops during operation.

First try to find a solution to the problem (refer to the table). If not, contact Service.

With some problems, the display shows an alarm code:

- **,10** - The appliance does not fill with water.

- **,20** - The appliance does not drain the water.
- **,30** - The anti-flood device is on.



WARNING!

Deactivate the appliance before you make the checks.

Problem	Possible cause	Possible solution
The programme does not start.	The mains plug is not connected in the mains socket.	Connect the mains plug.
	The appliance door is open.	Close the appliance door.
	The fuse in the fuse box is damaged.	Replace the fuse.
	The delay start is set.	Cancel the delay start or wait for the end of the countdown.
The appliance does not fill with water.	The water tap is closed.	Open the water tap.
	The water pressure is too low.	Contact your local water authority.
	The water tap is clogged or there is limescale on it.	Clean the water tap.
	The filter in the water inlet hose is clogged.	Clean the filter.
	The water inlet hose has a kink or a bend.	Make sure that the position of the hose is correct.
	The anti-flood device is on. There are water leakages in the appliance.	Close the water tap and contact Service.
The appliance does not drain the water.	The sink spigot is clogged.	Clean the sink spigot.
	The water drain hose has a kink or a bend.	Make sure that the position of the hose is correct.

After the checks are completed, activate the appliance. The programme continues from the point of interruption.

If the problem occurs again, contact Service.

If the display shows other alarm codes, contact Service.

THE WASHING RESULTS AND DRYING RESULTS ARE NOT SATISFACTORY

Problem	Possible cause	Possible solution
The dishes are not clean.	The filters are clogged.	Clean the filters.
	The filters are not correctly assembled and installed.	Make sure that the filters are correctly assembled and installed.
	The spray arms are clogged.	Remove remaining soil with a thin pointed object.
	The programme was not applicable for the type of load and soil.	Make sure that the programme is applicable for the type of load and soil.
	Incorrect position of the items in the baskets. Water could not wash all items.	Make sure that the position of the items in the baskets is correct and that the water can easily wash all items.
	The spray arms could not turn freely.	Make sure that the position of the items in the baskets is correct and does not cause the blockage of the spray arms.
	The quantity of detergent was not sufficient.	Make sure that you add the correct quantity of detergent in the dispenser before you start a programme.
Limescale particles on the dishes.	There was no detergent in the detergent dispenser.	Make sure that you add detergent in the dispenser before you start a programme.
	The salt container is empty.	Make sure that there is dishwasher salt in the salt container.
	The set level of the water softener is incorrect.	Make sure that the set level of the water softener agrees with the water hardness in your area.
	The cap of the salt container is loose.	Tighten the cap.
	Whitish streaks and stains or bluish layers on glasses and dishes.	The released quantity of rinse aid is too much.

Problem	Possible cause	Possible solution
	The quantity of detergent was too much.	Make sure that you add the correct quantity of detergent in the dispenser before you start a programme.
Dry water drop stains on glasses and dishes.	The released quantity of rinse aid was not sufficient .	Increase the released quantity of rinse aid.
	The quality of the detergent can be the cause.	Try a different brand of detergent.
The dishes are wet.	<ul style="list-style-type: none"> • The programme had no drying phase. • The programme had a low temperature drying phase. 	For better drying results, keep the door ajar for some minutes.
The dishes are wet and matt.	The rinse aid dispenser is empty.	Make sure that there is rinse aid in the rinse aid dispenser.
	The quality of the rinse aid can be the cause.	Try a different brand of rinse aid.
	The quality of the combi detergent tablets can be the cause.	<ul style="list-style-type: none"> • Try a different brand of combi detergent tablets. • Activate the rinse aid dispenser and use the rinse aid together with the combi detergent tablets.

Activating the rinse aid dispenser with the multitab function activated

1. Press the on/off button to activate the appliance.
2. Make sure that the appliance is in setting mode. Refer to 'SETTING AND STARTING A PROGRAMME'.
3. Press and hold buttons (4) and (5) at the same time until the indicators of buttons (3), (4) and (5) flash.
4. Press button (4).
 - The indicators of buttons (3) and (5) go off.

- The indicator of button (4) continues to flash.
- The display shows the setting of the rinse aid dispenser.

<i>0d</i>	Off
<i>1d</i>	On

5. Press button (4) to change the setting.
6. Deactivate the appliance to confirm.
7. Adjust the released quantity of rinse aid.
8. Fill the rinse aid dispenser.

TECHNICAL INFORMATION

Dimensions	Width / Height / Depth (mm)	596 / 818 - 898 / 550
Electrical connection	Refer to the rating plate.	
Water supply pressure	Min. / max. (bar / MPa)	(0.5 / 0.05) / (8 / 0.8)

Water supply ¹⁾	Cold water or hot water ²⁾	max. 60 °C
Capacity	Place settings	12

¹⁾ Connect the water inlet hose to a water tap with a 3/4" thread.

²⁾ If the hot water comes from alternative sources of energy, (e.g. solar panels, aeolian energy), use the hot water supply to decrease energy consumption.

SOMMAIRE

44	CONSIGNES DE SÉCURITÉ
46	DESCRIPTION DE L'APPAREIL
47	BANDEAU DE COMMANDE
48	PROGRAMMES
50	OPTIONS
52	AVANT LA PREMIÈRE UTILISATION
56	UTILISATION QUOTIDIENNE
59	ENTRETIEN ET NETTOYAGE
60	EN CAS D'ANOMALIE DE FONCTIONNEMENT
63	CARACTERISTIQUES TECHNIQUES

EN MATIÈRE DE PROTECTION DE L'ENVIRONNEMENT

Recyclez les matériaux portant le symbole ♻️. Déposez les emballages dans les conteneurs prévus à cet effet.



Contribuez à la protection de l'environnement et à votre sécurité, recyclez vos produits électriques et électroniques. Ne jetez pas les appareils portant le symbole  avec les ordures ménagères. Emmenez un tel produit dans votre centre local de recyclage ou contactez vos services municipaux.

RENDEZ-VOUS SUR NOTRE SITE POUR CONSULTER:

- Produits
- Brochures
- Notices d'utilisation
- Dépannage
- Informations sur le service après-vente

www.aeg.com

LÉGENDE

-  Avertissement – Informations importantes sur la sécurité.
-  Informations générales et conseils
-  Informations écologiques

Sous réserve de modifications

POUR DES RÉSULTATS PARFAITS

Merci d'avoir choisi ce produit AEG. Nous l'avons créé pour vous offrir la meilleure performance pour une longue durée, avec des technologies innovantes qui vous simplifient la vie - autant de caractéristiques que vous ne trouverez pas sûrement pas sur d'autres appareils. Veuillez prendre quelques instants pour lire cette notice afin d'utiliser au mieux votre appareil.

ACCESSOIRES ET CONSOMMABLES

Dans la boutique en ligne d'AEG, vous trouverez tout ce qu'il vous faut pour que vos appareils AEG fonctionnent parfaitement. Sans oublier une vaste gamme d'accessoires conçus et fabriqués selon les critères de qualité les plus élevés qui soient, des articles de cuisine spécialisés aux range-couverts, des porte-bouteilles aux sacs à linge délicats...



Visitez la boutique en ligne sur
www.aeg.com/shop

SERVICE APRÈS-VENTE

N'utilisez que des pièces de rechange d'origine.

Lorsque vous contactez le service après-vente, assurez-vous de disposer des données suivantes. Ces informations se trouvent sur la plaque signalétique.

Modèle _____

PNC _____

Numéro de série _____



CONSIGNES DE SÉCURITÉ

Avant d'installer et d'utiliser cet appareil, lisez soigneusement les instructions fournies. Le fabricant ne peut être tenu pour responsable des dommages et blessures liés à une mauvaise installation ou utilisation. Conservez toujours cette notice avec votre appareil pour vous y référer ultérieurement.

SÉCURITÉ DES ENFANTS ET DES PERSONNES VULNÉRABLES



AVERTISSEMENT

Risque d'asphyxie, de blessure ou d'invalidité permanente.

- Cet appareil n'est pas destiné à être utilisé par des enfants ou des personnes dont les capacités physiques, sensorielles ou mentales, ou le manque d'expérience et de connaissance les empêchent d'utiliser sans risque lorsqu'ils sont sans surveillance ou en l'absence d'instruction d'une personne responsable qui puisse leur assurer une utilisation de l'appareil sans danger. Ne laissez pas les enfants jouer avec l'appareil.
- Ne laissez pas les emballages à la portée des enfants.
- Ne laissez pas les détergents à la portée des enfants.
- Tenez les enfants et les animaux éloignés de la porte de l'appareil lorsque celle-ci est ouverte.

INSTALLATION



AVERTISSEMENT

Cet appareil doit être installé par un technicien qualifié.

- Retirez l'intégralité de l'emballage.
- N'installez pas et ne branchez pas un appareil endommagé.
- N'installez pas l'appareil ou ne l'utilisez pas dans un endroit où la température ambiante est inférieure à 0 °C.

- Suivez scrupuleusement les instructions d'installation fournies avec l'appareil.
- Vérifiez que l'appareil est installé sous et à proximité de structures sûres.

Raccordement à l'arrivée d'eau

- Veillez à ne pas endommager les tuyaux de circulation d'eau.
- Avant de brancher l'appareil à des tuyaux neufs ou n'ayant pas servi depuis longtemps, laissez couler l'eau jusqu'à ce qu'elle soit propre.
- Avant d'utiliser l'appareil pour la première fois, assurez-vous de l'absence de fuites.

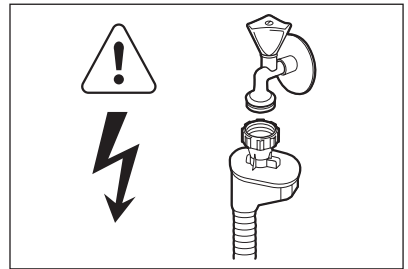

AVERTISSEMENT

Tension dangereuse.

Le tuyau d'arrivée d'eau comporte une soupape de sécurité et une gaine avec un câble d'alimentation intérieur.

- Si le tuyau d'arrivée d'eau est endommagé, débranchez immédiatement la fiche de la prise secteur. Contactez le service après-vente pour remplacer le tuyau d'arrivée d'eau.

Branchement électrique



AVERTISSEMENT

Risque d'incendie ou d'électrocution.

- L'appareil doit être relié à la terre.

- Vérifiez que les données électriques figurant sur la plaque signalétique correspondent à celles de votre réseau. Si ce n'est pas le cas, contactez un électricien.
- Utilisez toujours une prise de courant de sécurité correctement installée.
- N'utilisez pas d'adaptateurs multiprises ni de rallonges.
- Veillez à ne pas endommager la fiche secteur ni le câble d'alimentation. Contactez le service après-vente ou un électricien pour remplacer le câble d'alimentation s'il est endommagé.
- Ne connectez la fiche d'alimentation à la prise de courant qu'à la fin de l'installation. Assurez-vous que la prise de courant est accessible une fois l'appareil installé.
- Ne tirez pas sur le câble électrique pour débrancher l'appareil. Tirez toujours sur la prise.

UTILISATION



AVERTISSEMENT

Risque de blessure.

- Utilisez cet appareil dans un environnement domestique.
- Ne modifiez pas les caractéristiques de cet appareil.
- Placez les couteaux et les couverts avec des bouts pointus dans le panier à couverts avec les pointes tournées vers le bas ou en position horizontale.
- Ne laissez pas la porte de l'appareil ouverte sans surveillance pour éviter tout risque de chute.
- Ne montez pas sur la porte ouverte de votre appareil ; ne vous asseyez pas dessus.

- Les produits de lavage pour lave-vaisselle sont dangereux. Suivez les consignes de sécurité figurant sur l'emballage du produit de lavage.
- Ne buvez pas l'eau de l'appareil ; ne jouez pas avec.
- N'enlevez pas la vaisselle de l'appareil avant la fin du programme. Il peut rester du produit de lavage sur la vaisselle.



AVERTISSEMENT

Risque d'électrocution, d'incendie ou de brûlures.

- Ne placez pas de produits inflammables ou d'éléments imbibés de produits inflammables à l'intérieur, à proximité ou sur l'appareil.
- Ne pulvérisiez pas d'eau ni de vapeur pour nettoyer l'appareil.
- De la vapeur chaude peut s'échapper de l'appareil si vous ouvrez la porte pendant le déroulement d'un programme.

MISE AU REBUT



AVERTISSEMENT

Risque de blessure ou d'asphyxie.

- Débranchez l'appareil de l'alimentation électrique.
- Coupez le câble d'alimentation et mettez-le au rebut.
- Retirez le dispositif de verrouillage de la porte pour empêcher les enfants et les animaux de s'enfermer dans l'appareil.

DESCRIPTION DE L'APPAREIL

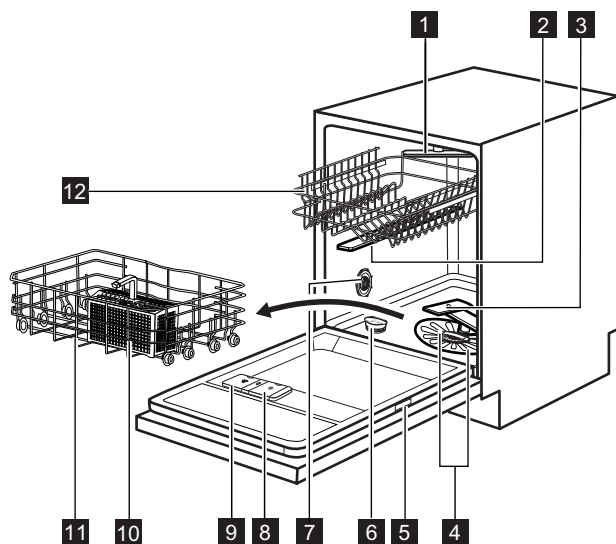

- 1** Bras d'aspersion supérieur
- 2** Bras d'aspersion intermédiaire
- 3** Bras d'aspersion inférieur
- 4** Filtres
- 5** Plaque signalétique
- 6** Réservoir de sel régénérant
- 7** Sélecteur de dureté de l'eau
- 8** Distributeur de liquide de rinçage
- 9** Distributeur de produit de lavage
- 10** Panier à couverts

- 11** Panier inférieur
- 12** Panier supérieur

POINT LUMINEUX

- Lorsqu'un programme démarre, un point lumineux rouge s'illumine sur le sol, sous la porte de l'appareil. Lorsque le programme est terminé, le point rouge devient vert.
- Lors d'un dysfonctionnement de l'appareil, le point lumineux rouge clignote.

BANDEAU DE COMMANDE

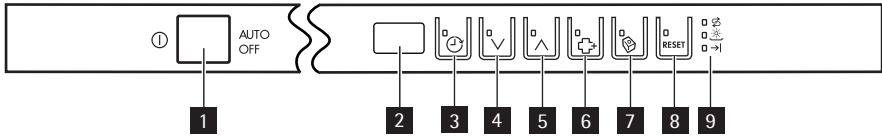

- | | | | |
|----------|--------------------------|----------|----------------------|
| 1 | Touche marche/arrêt | 6 | Touche Extra Hygiène |
| 2 | Ecran | 7 | Touche « Tout en 1 » |
| 3 | Touche Départ différé | 8 | Touche RESET |
| 4 | Touche Programme (moins) | 9 | Voyants |
| 5 | Touche Programme (plus) | | |

Voyants	
	Voyant du réservoir à sel. Ce voyant est éteint quand le programme est en marche.
	Voyant du réservoir de liquide de rinçage. Ce voyant est éteint quand le programme est en marche.
	Voyant de fin.

PROGRAMMES

Programme	Type de salissure Type de charge	Phases des programmes	Options
1 AUTO 45°-70° 1)	Tous les modèles Vaisselle, couverts, plats et casseroles	Prélavage Lavage à 45 °C ou 70 °C Rinçage Séchage	Extra Hygiène
2 PRO 70° 2)	Très sale Vaisselle, couverts, plats et casseroles	Prélavage Lavage 70 °C Rinçage Séchage	
3 Extra SILENT 50° 3)	Normalement sale Vaisselle et couverts	Prélavage Lavage 50 °C Rinçage Séchage	
4 Quick 30MIN 60° 4)	Légèrement sale Vaisselle et couverts	Lavage 60 °C Rinçage	Extra Hygiène
5 ECO 50° 5)	Normalement sale Vaisselle et couverts	Prélavage Lavage 50 °C Rinçage Séchage	Extra Hygiène
6 ProZone 70°   6)	Moyennement sale Vaisselle, couverts, plats et casseroles	Prélavage Lavage 70 °C Rinçage Séchage	
7  45°	Saleté normale ou légère Vaisselle fragile et verres	Lavage 45 °C Rinçage Séchage	
8   7)	Tous les modèles	Prélavage	

1) Le lave-vaisselle est sensible au type de saleté et à la quantité d'articles qui se trouvent dans les paniers. Il règle automatiquement la température et le volume d'eau, la consommation d'énergie et la durée du programme.

2) Ce programme inclut l'option Extra Hygiène.

3) C'est le programme de lavage le plus silencieux. La pompe fonctionne très lentement afin de réduire le bruit. Du fait de la faible vitesse, ce programme est long.

4) Ce programme vous permet de laver une charge de vaisselle légèrement sale. Il offre de bons résultats de lavage en peu de temps.



5) Il s'agit du programme standard pour les instituts de tests. Ce programme vous permet d'optimiser votre consommation d'eau et d'énergie pour les plats et couverts normalement sales. Reportez-vous à la brochure fournie pour connaître les résultats des tests.

6) Avec ce programme, vous pouvez laver beaucoup de vaisselle moyennement sale. Vaisselle très sale dans le panier inférieur et vaisselle normalement sale dans le panier supérieur. La

pression et la température de l'eau du panier inférieur sont plus élevées que pour le panier supérieur.

- 7) Ce programme permet de rincer les plats rapidement. Cela empêche les restes de nourriture de coller sur les plats et évite les mauvaises odeurs.
N'utilisez pas de produit de lavage avec ce programme.

Valeurs de consommation

Programme ¹⁾	Durée (min)	Énergie (KWh)	Eau (l)
1 AUTO 45°-70°	90 - 160	0.9 - 1.7	8 - 15
2 PRO 70°	140 - 160	1.5 - 1.6	13 - 14
3 Extra SILENT 50°	200 - 220	1.1 - 1.2	9 - 11
4 Quick 30MIN 60°	30	0.9	9
5 ECO 50°	160 - 170	0.9 - 1.0	9 - 11
6 ProZone 70° 	130 - 140	1.4 - 1.5	14 - 15
7  45°	70 - 80	0.8 - 0.9	11 - 12
8 	14	0.1	4

¹⁾ Ces valeurs de consommation et la durée des programmes peuvent changer en fonction de la pression et de la température de l'eau, des variations d'alimentation électrique, des options et de la quantité de vaisselle.

OPTIONS

FONCTION « TOUT EN 1 »

Activez cette fonction uniquement si vous utilisez des pastilles de détergent multifonctions.

Cette fonction désactive le débit du liquide de rinçage et du sel. Les voyants correspondants sont éteints.

La durée du programme peut augmenter.

Activation de la fonction « Tout en 1 »

i Activez ou désactivez la fonction « Tout en 1 » avant de démarrer un programme. Vous ne pouvez pas activer ni désactiver cette fonction pendant le déroulement d'un programme.

1. Appuyez sur la touche Marche/Arrêt pour allumer l'appareil.
2. Assurez-vous que l'appareil est en mode Programmation. Reportez-vous au chapitre « RÉGLAGE ET DÉPART D'UN PROGRAMME ».
3. Appuyez sur la touche « Tout en 1 » ; le voyant « Tout en 1 » s'allume.

i Cette fonction reste activée jusqu'à ce que vous la désactiviez. Appuyez sur la touche « Tout en 1 » ; le voyant « Tout en 1 » s'éteint.

Si vous arrêtez d'utiliser des pastilles de détergent multifonctions, avant de commencer à utiliser séparément le produit de lavage, le liquide de rinçage et le sel régénérant, effectuez ces étapes :

1. Désactivez la fonction « Tout en 1 ».
2. Réglez l'adoucisseur d'eau au niveau maximum.
3. Assurez-vous que le réservoir de sel régénérant et le distributeur de liquide de rinçage sont pleins.
4. Démarrez le programme le plus court par une phase de rinçage, sans produit de lavage ni vaisselle.

5. Réglez l'adoucisseur d'eau en fonction de la dureté de l'eau de votre région.
6. Ajustez la quantité de liquide de rinçage libérée.

EXTRAHYGIENE

Avec cette fonction, la vaisselle est plus propre. Au cours de la phase de rinçage, la température se maintient à 70 °C pendant 10 à 14 minutes.

SIGNAUX SONORES

Les signaux sonores retentissent dans les conditions suivantes :

- Le programme est terminé.
- Le niveau de l'adoucisseur d'eau est réglé électroniquement.
- L'appareil présente une anomalie de fonctionnement.

i Réglage d'usine : activés. Vous pouvez désactiver les signaux sonores.

Désactivation des signaux sonores

1. Appuyez sur la touche Marche/Arrêt pour allumer l'appareil.
2. Assurez-vous que l'appareil est en mode Programmation. Reportez-vous au chapitre « RÉGLAGE ET DÉPART D'UN PROGRAMME ».
3. Maintenez appuyées les touches (4) et (5) simultanément jusqu'à ce que les voyants des touches (3), (4) et (5) clignotent.
4. Appuyez sur la touche (5),
 - Les voyants (3) et (4) s'éteignent.
 - Le voyant de la touche (5) continue à clignoter.
 - L'écran indique le réglage des signaux sonores.

1b	activés
0b	désactivés

5. Appuyez sur (5) pour modifier le réglage.

6. Éteignez l'appareil pour confirmer.

AVANT LA PREMIÈRE UTILISATION

1. Assurez-vous que le niveau réglé pour l'adoucisseur d'eau est compatible avec la dureté de l'eau de votre région. Dans le cas contraire, réglez l'adoucisseur d'eau. Contactez votre compagnie des eaux pour connaître la dureté de l'eau de votre région.
2. Remplissez le réservoir de sel régénérant.
3. Remplissez le distributeur de liquide de rinçage.
4. Ouvrez le robinet d'eau.
5. Des résidus de traitement peuvent subsister dans votre lave-vaisselle. Démarrez un programme pour les supprimer. N'utilisez pas de produit de lavage et ne chargez pas les papiers.



Si vous utilisez des pastilles de détergent multifonctions, activez la fonction « Tout en 1 ». Ces pastilles contiennent du produit de lavage, du liquide de rinçage et d'autres adjuvants. Assurez-vous que ces pastilles sont adaptées à la dureté de l'eau de votre région. Reportez-vous aux instructions figurant sur l'emballage de ces produits.

RÉGLAGE DE L'ADOUCISSEUR D'EAU

L'eau dure contient une grande quantité de minéraux pouvant endommager l'appareil et donner de mauvais résultats de lavage. L'adoucisseur d'eau neutralise ces minéraux.

Le sel régénérant préserve la propreté et le bon état de l'adoucisseur d'eau. Reportez-vous au tableau pour régler l'adoucisseur d'eau au niveau adapté. Il garantit que l'adoucisseur d'eau utilise la quantité correcte de sel régénérant et d'eau.



L'adoucisseur d'eau doit être réglé manuellement et électroniquement.

Dureté de l'eau				Adoucisseur d'eau réglage	
Degrés allemands (°dH)	Degrés français (°TH)	mmol/l	Degrés Clarke	Manuel	Électronique
51 - 70	91 - 125	9.1 - 12.5	64 - 88	2 ¹⁾	10
43 - 50	76 - 90	7.6 - 9.0	53 - 63	2 ¹⁾	9
37 - 42	65 - 75	6.5 - 7.5	46 - 52	2 ¹⁾	8
29 - 36	51 - 64	5.1 - 6.4	36 - 45	2 ¹⁾	7
23 - 28	40 - 50	4.0 - 5.0	28 - 35	2 ¹⁾	6
19 - 22	33 - 39	3.3 - 3.9	23 - 27	2 ¹⁾	5 ¹⁾
15 - 18	26 - 32	2.6 - 3.2	18 - 22	1	4
11 - 14	19 - 25	1.9 - 2.5	13 - 17	1	3
4 - 10	7 - 18	0.7 - 1.8	5 - 12	1	2

Dureté de l'eau			Adoucisseur d'eau réglage		
Degrés allemands (°dH)	Degrés français (°TH)	mmol/l	Degrés Clarke	Manuel	Électronique
< 4	< 7	< 0.7	< 5	1 ²⁾	1 ²⁾

1) Réglage d'usine.

2) Ne pas utiliser de sel à ce niveau.

Réglage manuel

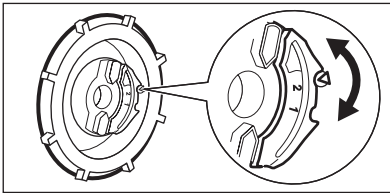

Tournez le sélecteur de dureté de l'eau sur la position 1 ou 2.

Réglage électronique

- Appuyez sur la touche Marche/Arrêt pour allumer l'appareil.
- Assurez-vous que l'appareil est en mode Programmation. Reportez-vous au chapitre « RÉGLAGE ET DÉPART D'UN PROGRAMME ».
- Maintenez enfoncées les touches (4) et (5) simultanément jusqu'à ce que les voyants des touches (3), (4) et (5) clignotent.
- Appuyez sur la touche (3).
 - Les voyants des touches (3) et (5) s'éteignent.
- Le voyant de la touche (3) continue à clignoter.
- Les signaux sonores retentissent. Exemple : cinq signaux sonores intermittents = niveau 5.
- L'écran indique le réglage de l'adoucisseur d'eau. Exemple : **5 L** = niveau 5.
- Appuyez sur la touche (3) à plusieurs reprises pour modifier le réglage.
- Éteignez l'appareil pour confirmer.

REPLISSAGE DU RÉSERVOIR DE SEL RÉGÉNÉRANT

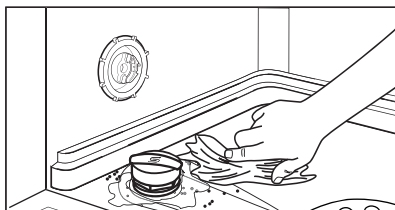
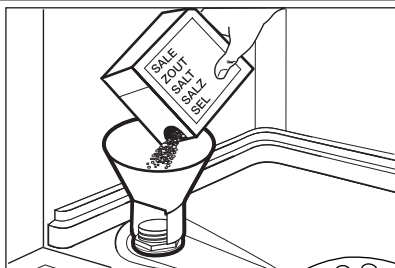

ATTENTION

Utilisez uniquement du sel régénérant pour lave-vaisselle. D'autres produits peuvent endommager l'appareil.

De l'eau et du sel peuvent sortir du réservoir de sel régénérant lorsque vous le remplissez. Risque de corrosion. Afin d'éviter cela, après avoir rempli le réservoir de sel régénérant, démarrez un programme.

1. Tournez le couvercle vers la gauche et ouvrez le réservoir de sel régénérant.
2. Mettez 1 litre d'eau dans le réservoir de sel régénérant (uniquement la première fois).
3. Remplissez le réservoir avec du sel régénérant.
4. Enlevez le sel qui se trouve autour de l'ouverture du réservoir de sel régénérant.
5. Tournez le couvercle vers la droite pour fermer le réservoir de sel régénérant.

REPLISSAGE DU DISTRIBUTEUR DE LIQUIDE DE RINÇAGE

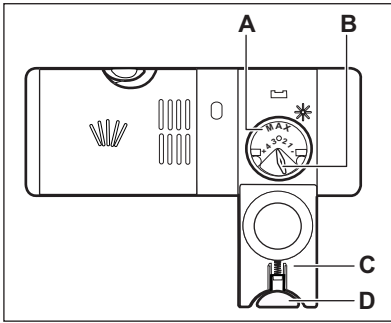

ATTENTION

Utilisez uniquement du liquide de rinçage pour lave-vaisselle. D'autres produits peuvent endommager l'appareil.



Lors de la dernière phase de rinçage, le liquide de rinçage permet de sécher la vaisselle sans laisser de traînées ni de taches.

1. Appuyez sur le bouton d'ouverture (D) pour ouvrir le couvercle (C).
2. Remplissez le distributeur de liquide de rinçage (A), en ne dépassant pas la marque « max ».
3. Si le liquide de rinçage déborde, épongez-le avec un chiffon absorbant pour éviter tout excès de mousse.
4. Fermez le couvercle. Assurez-vous que le bouton d'ouverture se verrouille correctement.



Vous pouvez tourner le sélecteur de quantité délivrée (B) entre la position 1 (quantité minimale) et la position 4 (quantité maximale).

UTILISATION QUOTIDIENNE

1. Ouvrez le robinet d'eau.
2. Appuyez sur la touche Marche/Arrêt pour mettre en fonctionnement l'appareil. Assurez-vous que l'appareil est en mode Programmation. Reportez-vous au chapitre « RÉGLAGE ET DÉPART D'UN PROGRAMME ».
 - Si le voyant du réservoir de sel régénérant est allumé, remplissez celui-ci.
 - Si le voyant du liquide de rinçage est allumé, remplissez le distributeur de liquide de rinçage.
3. Chargez les paniers.
4. Ajoutez du produit de lavage.
5. Réglez et lancez le programme adapté au type de vaisselle et au degré de salissure.

CHARGEMENT DES PANIERS



Reportez-vous à la brochure fournie pour consulter des exemples de charge des paniers.

- Utilisez uniquement cet appareil pour laver des articles qui peuvent passer au lave-vaisselle.

- Ne mettez pas dans le lave-vaisselle des articles en bois, en corne, en aluminium, en étain et en cuivre.
- Ne placez pas dans l'appareil des objets pouvant absorber l'eau (éponges, chiffons de nettoyage).
- Enlevez les restes d'aliments sur les articles.
- Laissez tremper les casseroles contenant des restes d'aliments brûlés.
- Chargez les articles creux (tasses, verres et casseroles) en les retournant.
- La vaisselle et les couverts ne doivent pas être insérés les uns dans les autres ni se chevaucher. Mélangez les cuillères avec d'autres couverts.
- Vérifiez que les verres ne se touchent pas pour éviter qu'ils ne se brisent.
- Placez les petits articles dans le panier à couverts.
- Placez les objets légers dans le panier supérieur. Disposez-les de façon à ce qu'ils ne puissent pas se retourner.
- Assurez-vous que les bras d'aspersion tournent librement avant de lancer un programme.

UTILISATION DU PRODUIT DE LAVAGE

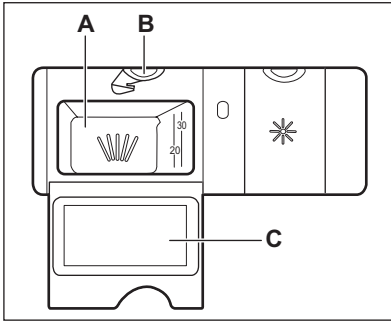

ATTENTION

Utilisez uniquement des produits de lavage pour lave-vaisselle.

1. Appuyez sur le bouton d'ouverture (B) pour ouvrir le couvercle (C).
2. Versez du produit de lavage dans le compartiment (A).
3. Si le programme comporte une phase de pré-lavage, versez une petite quantité de produit de lavage à l'intérieur de la porte de l'appareil.
4. Si vous utilisez des tablettes de détergent, placez une tablette dans le compartiment (A).
5. Fermez le couvercle. Assurez-vous que le bouton d'ouverture se verrouille correctement.



N'utilisez que la quantité nécessaire de produit de lavage. Reportez-vous aux instructions figurant sur l'emballage du produit de lavage.



Les tablettes de détergent ne se dissolvent pas complètement avec des programmes courts et des résidus de détergent peuvent apparaître sur la vaisselle. Nous recommandons d'utiliser des tablettes de détergent avec des programmes longs.

RÉGLAGE ET DÉPART D'UN PROGRAMME

Mode Programmation

L'appareil doit être en mode Programmation pour effectuer certaines opérations.

L'appareil se trouve en mode Programmation lorsque, après sa mise en marche :

- Deux lignes horizontales apparaissent sur l'écran.

Si le bandeau de commande indique d'autres conditions, maintenez appuyée la touche **RESET** jusqu'à ce que

l'appareil se mette en mode Programmation.

Démarrage d'un programme sans départ différé

1. Ouvrez le robinet d'eau.
2. Appuyez sur la touche Marche/Arrêt pour allumer l'appareil. Assurez-vous que l'appareil est en mode Programmation.
3. Sélectionnez le programme.
 - Le numéro du programme correspondant clignote sur l'écran.

4. Si vous le souhaitez, vous pouvez définir des options.
5. Fermez la porte de l'appareil. Le programme démarre.
 - Si vous ouvrez la porte, l'écran indique le décompte de la durée du programme par intervalles d'une minute.

Démarrage d'un programme avec départ différé

1. Sélectionnez le programme.
2. Appuyez sur la touche de départ différé à plusieurs reprises jusqu'à ce que l'affichage indique la durée du départ différé que vous souhaitez régler (de 1 à 24 heures).
 - La durée du départ différé clignote sur l'affichage.
 - Le symbole correspondant au départ différé s'allume.
3. Fermez la porte de l'appareil. Le décompte démarre.
 - Si vous ouvrez la porte, l'affichage indique le décompte du départ différé par intervalles d'une heure.
 - Lorsque le décompte est terminé, le programme démarre.

Ouverture de la porte au cours du fonctionnement de l'appareil

Si vous ouvrez la porte, l'appareil s'arrête. Lorsque vous refermez la porte, l'appareil reprend là où il a été interrompu.

Annulation du départ différé au cours du décompte

1. Ouvrez la porte de l'appareil.
2. Appuyez plusieurs fois sur la touche de départ différé jusqu'à ce que l'écran indique le numéro du programme.

3. Fermez la porte de l'appareil. Le programme démarre.

Annulation du programme

Appuyez sur **RESET** jusqu'à ce que :

- Deux lignes horizontales apparaissent sur l'écran.



Assurez-vous que le distributeur de produit de lavage n'est pas vide avant de démarrer un nouveau programme de lavage.

À la fin du programme

Lorsque le programme est terminé, un signal sonore intermittent retentit.

1. Ouvrez la porte de l'appareil.
 - Le symbole de fin de programme est allumé.
 - L'affichage indique **0**.
2. Appuyez sur la touche Marche/Arrêt pour éteindre l'appareil.
3. Fermez le robinet d'arrivée d'eau.



Si vous n'appuyez pas sur la touche Marche/Arrêt, la fonction **AUTO OFF** éteint automatiquement l'appareil au bout de quelques minutes. Cela permet de diminuer la consommation d'énergie.

- Pour de meilleurs résultats de séchage, entrouvrez la porte pendant quelques minutes.
- Attendez que la vaisselle refroidisse avant de la retirer du lave-vaisselle. La vaisselle encore chaude est sensible aux chocs.
- Déchargez d'abord le panier inférieur, puis le panier supérieur.



Les côtés et la porte de l'appareil peuvent être mouillés. L'acier inoxydable refroidit plus rapidement que la vaisselle.

ENTRETIEN ET NETTOYAGE



AVERTISSEMENT

Avant toute opération d'entretien, mettez à l'arrêt l'appareil et débranchez la prise secteur.



Les filtres sales et les bras d'aspersion obstrués diminuent les résultats de lavage. Contrôlez-les régulièrement et nettoyez-les si nécessaire.

NETTOYAGE DES FILTRES

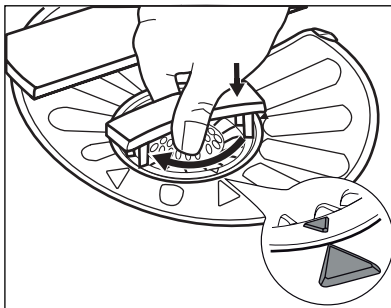
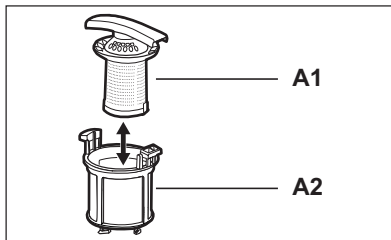
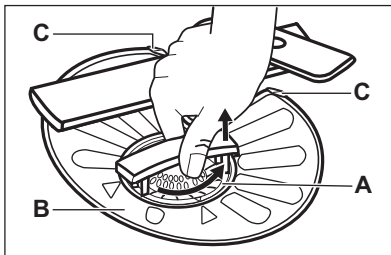

1. Tournez le filtre (A) vers la gauche et sortez-le.
2. Pour démonter le filtre (A), détachez (A1) et (A2).
3. Retirez le filtre (B).
4. Lavez les filtres à l'eau courante.
5. Remplacez le filtre (B) dans sa position initiale. Vérifiez qu'il est correctement placé sous les deux guides (C).
6. Assemblez le filtre (A) et mettez-le en place dans le filtre (B). Tournez-le vers la droite jusqu'à la butée.



Une position incorrecte des filtres peut donner de mauvais résultats de lavage et endommager l'appareil.

NETTOYAGE DES BRAS D'ASPERSION

Ne retirez pas les bras d'aspersion. Si des résidus ont bouché les orifices des bras d'aspersion, éliminez ceux-ci à l'aide d'un objet fin et pointu.

Utilisez uniquement des produits de lavage neutres. N'utilisez pas de produits abrasifs, de tampons à récurer ni de solvants.

NETTOYAGE EXTÉRIEUR

Nettoyez l'appareil avec un chiffon doux humide.

EN CAS D'ANOMALIE DE FONCTIONNEMENT

L'appareil ne démarre pas ou s'arrête en cours de programme.

Dans un premier temps, essayez de trouver une solution au problème (reportez-vous au tableau). Si vous n'y parvenez pas, contactez le service après-vente.

Pour certaines anomalies, l'écran affiche un code d'alarme :

- **,10** - L'appareil n'est pas approvisionné en eau.

- **,20** - L'appareil ne se vidange pas.
- **,30** - Le système de sécurité anti-débordement s'est déclenché.



AVERTISSEMENT

Mettez à l'arrêt l'appareil avant de procéder aux vérifications.

Problème	Cause probable	Solution possible	
Le programme ne démarre pas.	La prise n'est pas raccordée à la prise murale.	Branchez la prise d'alimentation.	
	La porte du lave-vaisselle est ouverte.	Fermez la porte de l'appareil.	
	Le fusible de la boîte à fusibles a grillé.	Remplacez le fusible.	
	Le départ différé est sélectionné.	Annulez le départ différé ou attendez la fin du décompote.	
	L'appareil n'est pas approvisionné en eau.	Le robinet d'eau est fermé.	Ouvrez le robinet d'eau.
L'appareil n'est pas approvisionné en eau.	La pression de l'eau est trop faible.	Contactez le service des eaux de votre commune.	
	Le robinet d'eau est obstrué ou entartré.	Nettoyez le robinet d'eau.	
	Le filtre situé dans le tuyau d'arrivée d'eau est obstrué.	Nettoyez le filtre.	
	Le tuyau d'arrivée d'eau est noué ou plié.	Contrôlez que les filtres sont correctement positionnés.	
	Le système de sécurité anti-débordement s'est déclenché. Il y a des fuites d'eau dans l'appareil.	Fermez le robinet d'eau et contactez votre service après-vente.	
	L'appareil ne vidange pas l'eau.	Le robinet de l'évier est obstrué.	Nettoyez l'écoulement de l'évier.
		Le tuyau de vidange de l'eau est noué ou plié.	Contrôlez que les filtres sont correctement positionnés.

Après les vérifications, mettez l'appareil en fonctionnement. Le programme reprend là où il s'était interrompu.

Si l'anomalie persiste, contactez le service après-vente.

Si d'autres codes d'alarme s'affichent, contactez le service après-vente.

LES RÉSULTATS DE LAVAGE ET DE SÉCHAGE NE SONT PAS SATISFAISANTS

Problème	Cause possible	Solution possible
La vaisselle n'est pas propre.	Les filtres sont obstrués.	Nettoyez les filtres.
	Les filtres sont mal montés et installés.	Assurez-vous que les filtres sont montés et installés correctement.
	Les bras d'aspersion sont obstrués.	Enlevez les résidus à l'aide d'un objet fin et pointu.
	Le programme n'était pas approprié pour ce type de vaisselle et de salissure.	Vérifiez que ce programme est approprié pour ce type de vaisselle et de salissure.
	La vaisselle est mal positionnée dans les paniers. L'eau n'a pas pu laver toute la vaisselle.	Vérifiez que la vaisselle est bien placée dans les paniers et que l'eau peut facilement laver toute la vaisselle.
	Les bras d'aspersion ne pouvaient pas tourner librement.	Vérifiez que la vaisselle est bien placée dans les paniers et qu'elle ne bloque pas les bras d'aspersion.
	La quantité de produit de lavage n'était pas suffisante.	Vérifiez que vous ajoutez la bonne quantité de produit de lavage dans le distributeur avant de démarrer un programme.
	Il n'y avait pas de produit de lavage dans le distributeur de produit de lavage.	Vérifiez que vous ajoutez du produit de lavage dans le distributeur avant de démarrer un programme.
Traces de calcaire sur la vaisselle.	Le réservoir de sel régénérant est vide.	Vérifiez qu'il y a du sel régénérant dans le réservoir de sel régénérant.
	Le niveau réglé pour l'adoucisseur d'eau est incorrect.	Assurez-vous que le niveau réglé pour l'adoucisseur d'eau est compatible avec la dureté de l'eau de votre région.
	Le bouchon du réservoir de sel régénérant est dévissé.	Serrez le bouchon.
Traînées et taches blanchâtres ou pelli- cules bleuâtres sur les verres et la vais- selle.	La quantité de liquide de rinçage libérée est trop im- portante.	Diminuez la quantité de li- quide de rinçage libérée.

Problème	Cause possible	Solution possible
	La quantité de produit de lavage était excessive.	Vérifiez que vous ajoutez la bonne quantité de produit de lavage dans le distributeur avant de démarrer un programme.
Traces de gouttes d'eau séchées sur les verres et la vaisselle.	La quantité de liquide de rinçage libérée n'était pas suffisante.	Augmentez la quantité de liquide de rinçage libérée.
	Il se peut que la qualité du produit de lavage soit en cause.	Utilisez une autre marque de produit de lavage.
La vaisselle est mouillée.	<ul style="list-style-type: none"> Le programme n'a pas de phase de séchage. Le programme comprend une phase de séchage à basse température. 	Pour de meilleurs résultats de séchage, entrouvrez la porte pendant quelques minutes.
La vaisselle est mouillée et terne.	Le distributeur de liquide de rinçage est vide.	Vérifiez qu'il y a du liquide de rinçage dans le distributeur de liquide de rinçage.
	Il se peut que la qualité du liquide de rinçage soit en cause.	Utilisez une autre marque de liquide de rinçage.
	Il se peut que la qualité des pastilles de détergent multifonctions soit en cause.	<ul style="list-style-type: none"> Utilisez une autre marque de pastilles de détergent multifonctions. Activez le distributeur de liquide de rinçage et utilisez du liquide de rinçage avec les pastilles de détergent multifonctions.

Activation du distributeur de liquide de rinçage lorsque la fonction « Tout en 1 » est activée

- Appuyez sur la touche Marche/Arrêt pour allumer l'appareil.
- Assurez-vous que l'appareil est en mode Programmation. Reportez-vous au chapitre « RÉGLAGE ET DÉPART D'UN PROGRAMME ».
- Maintenez enfoncées les touches (4) et (5) simultanément jusqu'à ce que les voyants des touches (3), (4) et (5) clignotent.
- Appuyez sur la touche (4).

- Les voyants (3) et (5) s'éteignent.
- Le voyant de la touche (4) continue à clignoter.
- L'écran indique le réglage choisi pour le distributeur de liquide de rinçage.

<i>0 d</i>	désactivé
<i>1 d</i>	activé

- Appuyez sur la touche (4) pour modifier le réglage.
- Éteignez l'appareil pour confirmer.
- Ajustez la quantité de liquide de rinçage libérée.

8. Remplissez le distributeur de liquide de rinçage.

CARACTERISTIQUES TECHNIQUES

Dimensions	Largeur / Hauteur / Profondeur (mm)	596 / 818 - 898 / 550
Branchement électrique	Reportez-vous à la plaque signalétique.	
Pression de l'arrivée d'eau	Min. / max. (bar / MPa)	(0.5 / 0.05) / (8 / 0.8)
Arrivée d'eau ¹⁾	Eau froide ou eau chaude ²⁾	max. 60 °C
Capacité	Couverts	12

¹⁾ Raccordez le tuyau d'arrivée d'eau à un robinet fileté (3/4 pouce).

²⁾ Si l'eau chaude est produite à partir de sources d'énergie respectueuses de l'environnement (par exemple, panneaux solaires ou énergie éolienne), utilisez une arrivée d'eau chaude afin de réduire la consommation d'énergie.

INHALT

66	SICHERHEITSHINWEISE
68	GERÄTEBESCHREIBUNG
69	BEDIENFELD
70	PROGRAMME
72	OPTIONEN
74	VOR DER ERSTEN INBETRIEBNAHME
78	TÄGLICHER GEBRAUCH
81	REINIGUNG UND PFLEGE
82	FEHLERSUCHE
85	TECHNISCHE DATEN

UMWELTTIPPS



Recyceln Sie Materialien mit dem Symbol ♻️. Entsorgen Sie die Verpackung in den entsprechenden Recyclingbehältern.
Recyceln Sie zum Umwelt- und Gesundheitsschutz elektrische und elektronische Geräte. Entsorgen Sie Geräte mit diesem Symbol 🗑️ nicht mit dem Hausmüll. Bringen Sie das Gerät zu Ihrer örtlichen Sammelstelle oder wenden Sie sich an Ihr Gemeindeamt.

AUF UNSERER WEBSITE FINDEN SIE:

- Produkte
- Prospekte
- Gebrauchsanweisungen
- Problemlöser
- Service-Informationen

www.aeg.com

LEGENDE

-  Warnung - Wichtige Sicherheitshinweise.
-  Allgemeine Hinweise und Ratschläge
-  Hinweise zum Umweltschutz

Änderungen vorbehalten

FÜR PERFEKTE ERGEBNISSE

Danke, dass Sie sich für dieses AEG Produkt entschieden haben. Wir haben es geschaffen, damit Sie viele Jahre von seiner ausgezeichneten Leistung und den innovativen Technologien, die Ihnen das Leben erleichtern, profitieren können. Es ist mit Funktionen ausgestattet, die in gewöhnlichen Geräten nicht vorhanden sind. Nehmen Sie sich ein paar Minuten Zeit zum Lesen, um seine Vorzüge kennen zu lernen.

ZUBEHÖR UND VERBRAUCHSMATERIALIEN

Im AEG Webshop finden Sie alles, was Sie für ein makelloses Aussehen und perfektes Funktionieren Ihrer AEG Geräte benötigen. Wir bieten auch ein umfangreiches Zubehörsortiment, das Ihre höchsten Qualitätsansprüche erfüllt, vom Profi-Kochgeschirr bis zu Besteckkörben, von Flaschenhaltern bis hin zu Wäschebeuteln für empfindliche Wäsche...



Besuchen Sie den Webshop unter
www.aeg.com/shop

KUNDENDIENST UND -BETREUUNG

Wir empfehlen die Verwendung von Originalersatzteilen.

Halten Sie folgende Angaben bereit, wenn Sie sich an den Kundendienst wenden. Die Informationen finden Sie auf dem Typenschild.

Modell _____

Produkt-Nummer (PNC) _____

Seriennummer _____



SICHERHEITSHINWEISE

Lesen Sie die mitgelieferte Anleitung sorgfältig vor der Montage und dem ersten Gebrauch des Geräts durch. Der Hersteller ist nicht dafür verantwortlich, wenn eine inkorrekte Montage oder Verwendung Verletzungen und Schäden verursacht. Bewahren Sie die Anleitung zusammen mit dem Gerät für den zukünftigen Gebrauch auf.

SICHERHEIT VON KINDERN UND SCHUTZBEDÜRFTIGEN PERSONEN



WARNUNG!

Erstickungs- und Verletzungsgefahr oder Gefahr einer dauerhaften Behinderung.

- Lassen Sie keine Personen (einschließlich Kinder) mit eingeschränkten physischen, sensorischen oder geistigen Fähigkeiten, mangelnder Erfahrung oder mangelndem Wissen dieses Gerät benutzen. Solche Personen müssen von einer Person beaufsichtigt oder bei der Bedienung des Geräts angeleitet werden, die für ihre Sicherheit verantwortlich ist. Lassen Sie Kinder nicht mit dem Gerät spielen.
- Halten Sie das Verpackungsmaterial von Kindern fern.
- Halten Sie alle Reinigungsmittel von Kindern fern.
- Halten Sie Kinder und Haustiere vom geöffneten Gerät fern.

MONTAGE



WARNUNG!

Das Gerät muss von einer Fachkraft installiert werden.

- Entfernen Sie das Verpackungsmaterial.
- Montieren oder verwenden Sie kein beschädigtes Gerät.
- Stellen Sie das Gerät nicht an einem Ort auf, an dem die Temperatur un-

ter 0 °C absinken kann, und benutzen Sie das Gerät nicht, wenn die Temperatur unter 0 °C absinken könnte.

- Halten Sie sich an die mitgelieferte Montageanleitung.
- Stellen Sie sicher, dass das Gerät unter und an angrenzenden sicheren Konstruktionen montiert ist.

Wasseranschluss

- Achten Sie darauf, die Wasserschläuche nicht zu beschädigen.
- Bevor Sie neue oder lange Zeit nicht benutzte Schläuche an das Gerät anschließen, lassen Sie Wasser durch die Schläuche fließen, bis es sauber austritt.
- Achten Sie darauf, dass beim ersten Gebrauch des Geräts keine Undichtheiten vorhanden sind.

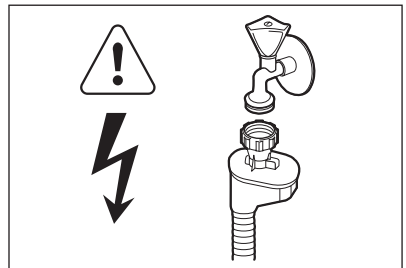

WARNUNG!

Gefährliche Spannung.

Der Wasserzulaufschlauch verfügt über ein Sicherheitsventil und eine Ummantelung mit einem innenliegenden Netzkabel.

- Ziehen Sie sofort den Netzstecker aus der Steckdose, wenn der Wasserzulaufschlauch beschädigt ist. Wenden Sie sich für den Austausch des Wasserzulaufschlauches an den Kundendienst.

Elektrischer Anschluss



WARNUNG!

Brand- und Stromschlaggefahr.

- Das Gerät muss geerdet sein.
- Stellen Sie sicher, dass die elektrischen Daten auf dem Typenschild den Daten Ihrer Stromversorgung entsprechen. Wenden Sie sich andernfalls an einen Elektriker.
- Schließen Sie das Gerät nur an eine sachgemäß installierte Schutzkontaktsteckdose an.
- Verwenden Sie keine Mehrfachsteckdosen oder Verlängerungskabel.
- Achten Sie darauf, Netzstecker und Netzkabel nicht zu beschädigen. Wenden Sie sich zum Austausch des beschädigten Netzkabels an den Kundendienst oder einen Elektriker.
- Stecken Sie den Netzstecker erst nach Abschluss der Montage in die Steckdose. Stellen Sie sicher, dass der Netzstecker nach der Montage noch zugänglich ist.
- Ziehen Sie nicht am Netzkabel, wenn Sie das Gerät vom Stromnetz trennen möchten. Ziehen Sie dazu immer direkt am Netzstecker.
- Setzen oder stellen Sie sich nie auf die offene Tür.
- Geschirrspüler-Reinigungsmittel sind gefährlich. Beachten Sie die Sicherheitsanweisungen auf der Reinigungsmittelverpackung.
- Trinken Sie nicht das Wasser aus dem Gerät und verwenden Sie es nicht zum Spielen.
- Nehmen Sie kein Geschirr aus dem Gerät, bevor das Programm beendet ist. Es könnte sich noch Reinigungsmittel auf dem Geschirr befinden.

**WARNUNG!**

Stromschlag-, Brand- und Verbrennungsgefahr.

- Platzieren Sie keine entflammaren Produkte oder Gegenstände, die mit entflammaren Produkten benetzt sind, im Gerät, auf dem Gerät oder in der Nähe des Geräts.
- Reinigen Sie das Gerät nicht mit einem Wasser- oder Dampfstrahl.
- Es kann heißer Dampf aus dem Gerät austreten, wenn Sie die Tür während des Ablaufs eines Programms öffnen.

GEBRAUCH**WARNUNG!**

Verletzungsgefahr.

- Das Gerät ist für die Verwendung im Haushalt vorgesehen.
- Nehmen Sie keine technischen Änderungen am Gerät vor.
- Stellen Sie Messer und Besteck mit scharfen Spitzen mit der Spitze nach unten in den Besteckkorb oder legen Sie sie in eine waagerechte Position.
- Lassen Sie die Gerätetür nicht ohne Beaufsichtigung offen stehen, damit von der Tür keine Stolpergefahr ausgeht.

ENTSORGUNG**WARNUNG!**

Verletzungs- oder Erstickungsgefahr.

- Trennen Sie das Gerät von der Stromversorgung.
- Schneiden Sie das Netzkabel ab und entsorgen Sie es.
- Entfernen Sie das Türschloss, um zu verhindern, dass sich Kinder oder Haustiere in dem Gerät einschließen.

GERÄTEBESCHREIBUNG

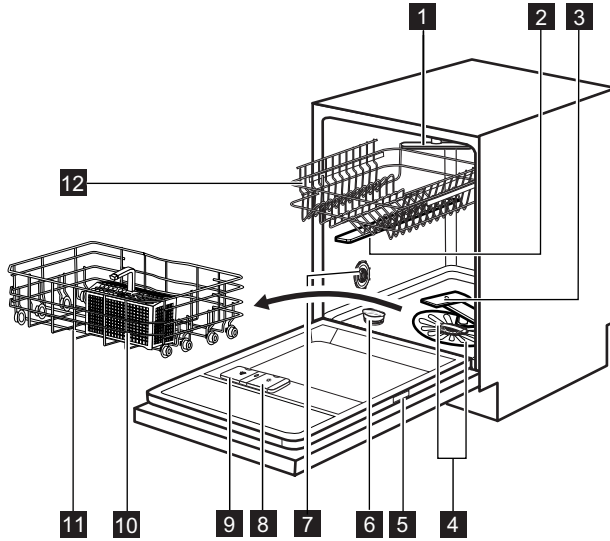

- 1** Oberster Sprüharm
- 2** Mittlerer Sprüharm
- 3** Unterer Sprüharm
- 4** Filter
- 5** Typenschild
- 6** Salzbehälter
- 7** Wasserhärtestufen-Wähler
- 8** Klarspülmittel-Dosierer
- 9** Reinigungsmittelbehälter
- 10** Besteckkorb

- 11** Unterkorb
- 12** Oberkorb

LICHTSTRAHL

- Während eines laufenden Programms scheint ein roter Lichtstrahl auf den Boden vor der Gerätetür. Nach Ende des Programms wird anstelle des roten Lichtstrahls ein grüner Lichtstrahl angezeigt.
- Bei einer Störung des Geräts blinkt der rote Lichtstrahl.

BEDIENFELD

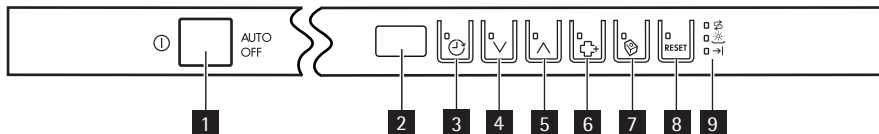



- | | |
|-------------------------------------|-----------------------------|
| 1 Ein/Aus-Taste | 6 ExtraHygiene-Taste |
| 2 Display | 7 Multitab-Taste |
| 3 Zeitvorwahl-Taste | 8 RESET-Taste |
| 4 Programmtaste (nach unten) | 9 Kontrolllampen |
| 5 Programmtaste (nach oben) | |

Kontrolllampen

	Salz-Kontrolllampe. Diese Kontrolllampe erlischt während des Programmbetriebs.
	Klarspülmittel-Kontrolllampe. Diese Kontrolllampe erlischt während des Programmbetriebs.
	Programmende-Kontrolllampe.

PROGRAMME

Programm	Verschmutzungsgrad Beladung	Programmphasen	Optionen
1 AUTO 45°-70° 1)	Alle Geschirr, Besteck, Töpfe und Pfannen	Vorspülen Hauptspülgang 45 °C oder 70 °C Klarspülgänge Trocknen	ExtraHygiene
2 PRO 70° 2)	Stark verschmutzt Geschirr, Besteck, Töpfe und Pfannen	Vorspülen Hauptspülgang 70 °C Klarspülgänge Trocknen	
3 Extra SILENT 50° 3)	Normal verschmutzt Geschirr und Besteck	Vorspülen Hauptspülgang 50 °C Klarspülgänge Trocknen	
4 Quick 30MIN 60° 4)	Vor Kurzem benutztes Geschirr Geschirr und Besteck	Hauptspülgang 60 °C Klarspülgang	ExtraHygiene
5 ECO 50° 5)	Normal verschmutzt Geschirr und Besteck	Vorspülen Hauptspülgang 50 °C Klarspülgänge Trocknen	ExtraHygiene
6 ProZone 70°  6)	Unterschiedlicher Verschmutzungsgrad Geschirr, Besteck, Töpfe und Pfannen	Vorspülen Hauptspülgang 70 °C Klarspülgänge Trocknen	
7  45°	Normal oder leicht verschmutzt Empfindliches Geschirr und Gläser	Hauptspülgang 45 °C Klarspülgänge Trocknen	
8 	Alle	Vorspülen	



1) Das Gerät erkennt den Verschmutzungsgrad und die Anzahl der Geschirteile in den Körben. Es stellt dann automatisch die Wassertemperatur und -menge, den Energieverbrauch und die Programmdauer ein.

2) Dieses Programm enthält die Option ExtraHygiene.

3) Dies ist das leiseste Spülprogramm. Die Pumpe arbeitet mit einer sehr niedrigen Drehzahl, um das Geräusch zu verringern. Auf Grund der niedrigen Drehzahl verlängert sich die Programmdauer.

- 4) Mit diesem Programm können Sie vor Kurzem benutztes Geschirr spülen. Sie erhalten ein gutes Spülergebnis in einer kurzen Zeit.
- 5) Dies ist das Standardprogramm für Prüfinstitute. Dieses Programm gewährleistet den wirtschaftlichsten Wasser- und Energieverbrauch für normal verschmutztes Geschirr und Besteck. Informationen zu den Testdaten finden Sie in der mitgelieferten Broschüre.
- 6) Mit diesem Programm können Sie Geschirr mit unterschiedlichem Verschmutzungsgrad spülen. Ordnen Sie das stark verschmutzte Geschirr in den Unterkorb und das normal verschmutzte Geschirr in den Oberkorb ein. Der Wasserdruck und die -temperatur sind im Unterkorb höher als im Oberkorb.
- 7) Verwenden Sie dieses Programm zum schnellen Abspülen des Geschirrs. Damit wird vermieden, dass sich Essensreste am Geschirr festsetzen und unangenehme Gerüche aus dem Gerät entweichen.
Verwenden Sie für dieses Programm kein Reinigungsmittel.

Verbrauchswerte

Programm ¹⁾	Dauer (Min.)	Energie (kWh)	Wasser (l)
1 AUTO 45°-70°	90 - 160	0.9 - 1.7	8 - 15
2 PRO 70°	140 - 160	1.5 - 1.6	13 - 14
3 Extra SILENT 50°	200 - 220	1.1 - 1.2	9 - 11
4 Quick 30MIN 60°	30	0.9	9
5 ECO 50°	160 - 170	0.9 - 1.0	9 - 11
6 ProZone 70° 	130 - 140	1.4 - 1.5	14 - 15
7  45°	70 - 80	0.8 - 0.9	11 - 12
8 	14	0.1	4

¹⁾ Druck und Temperatur des Wassers, die Schwankungen in der Stromversorgung, die ausgewählten Optionen und die Geschirrmenge können die Programmdauer und die Verbrauchswerte verändern.

OPTIONEN

MULTITAB-FUNKTION

Schalten Sie diese Funktion nur ein, wenn Sie Kombi-Reinigungstabletten verwenden.

Die Funktion Multitab sperrt automatisch die Zufuhr von Klarspülmittel und Salz. Die entsprechenden Anzeigen sind ausgeschaltet.

Die Programmdauer kann sich verlängern.

Einschalten der Funktion „Multitab“



Schalten Sie die Funktion „Multitab“ vor dem Beginn eines Programms ein oder aus. Die Funktion „Multitab“ lässt sich nicht ein- oder ausschalten, wenn ein Programm angelaufen ist.

1. Drücken Sie die Ein/Aus-Taste, um das Gerät einzuschalten.
2. Stellen Sie sicher, dass sich das Gerät im Einstellmodus befindet. Siehe „EINSTELLEN UND STARTEN EINES PROGRAMMS“.
3. Drücken Sie die Taste „Multitab“, die Multitab-Kontrolllampe leuchtet auf.



Die Funktion bleibt so lange eingeschaltet, bis Sie von Ihnen ausgeschaltet wird. Drücken Sie die Taste „Multitab“, die Multitab-Kontrolllampe erlischt.

Wenn Sie die Kombi-Reinigungstabletten nicht mehr benutzen, führen Sie vor der separaten Verwendung von Reinigungsmittel, Klarspülmittel und Geschirrspülsalz die folgenden Schritte aus:

1. Schalten Sie die Funktion „Multitab“ aus.
2. Stellen Sie den Wasserenthärter auf die höchste Stufe ein.

3. Stellen Sie sicher, dass Salzbehälter und Klarspülmittel-Dosierer aufgefüllt sind.
4. Starten Sie das kürzeste Programm mit einem Klarspülgang ohne Reinigungsmittel und ohne Geschirr.
5. Stellen Sie den Wasserenthärter entsprechend der Wasserhärte in Ihrem Gebiet ein.
6. Stellen Sie die zuzugebende Menge Klarspülmittel ein.

EXTRAHYGIENE

Diese Funktion sorgt für hygienischere Ergebnisse. Während der Spülphase wird die Temperatur für 10 bis 14 Minuten auf 70 °C gehalten.

SIGNALTÖNE

Es ertönen akustische Signale, wenn:

- Das Programm beendet ist.
- Die Wasserenthärterstufe elektronisch eingestellt wird.
- Eine Störung des Geräts vorliegt.



Werkseitige Einstellung: Ein. Sie können die akustischen Signale ausschalten.

Ausschalten der akustischen Signale

1. Drücken Sie die Ein/Aus-Taste, um das Gerät einzuschalten.
2. Stellen Sie sicher, dass sich das Gerät im Einstellmodus befindet. Siehe „EINSTELLEN UND STARTEN EINES PROGRAMMS“.
3. Halten Sie die Tasten **(4)** und **(5)** gleichzeitig gedrückt, bis die Kontrolllampen der Tasten **(3)**, **(4)** und **(5)** blinken.
4. Drücken Sie die Taste **(5)**.
 - Die Kontrolllampen der Tasten **(3)** und **(4)** erlöschen.
 - Die Kontrolllampe der Taste **(5)** blinkt weiterhin.
 - Das Display zeigt die Einstellung für die akustischen Signale an.

<i>1b</i>	Ein
<i>0b</i>	Aus

5. Ändern Sie die Einstellung durch Drücken der Taste **(5)**.
6. Schalten Sie das Gerät zur Bestätigung aus.

VOR DER ERSTEN INBETRIEBNAHME

1. Prüfen Sie, ob die Einstellung des Wasserenthärterers der Wasserhärte in Ihrem Gebiet entspricht. Stellen Sie ihn bei Bedarf entsprechend ein. Wenden Sie sich an Ihr örtliches Wasserversorgungsunternehmen, um die Wasserhärte in Ihrem Gebiet zu erfahren.
2. Füllen Sie den Salzbehälter.
3. Füllen Sie den Klarspülmittel-Dosierer.
4. Drehen Sie den Wasserhahn auf.
5. Möglicherweise haben sich im Gerät Verarbeitungsrückstände angesammelt. Starten Sie ein Programm, um diese zu entfernen. Verwenden Sie kein Reinigungsmittel und beladen Sie die Körbe nicht.



Schalten Sie die Funktion Multitab ein, wenn Sie Kombi-Reinigungstabletten verwenden. Diese Tabletten enthalten das Reinigungsmittel, Klarspülmittel und andere Zusätze. Achten Sie darauf, dass die Tabletten der Wasserhärte in Ihrer Region entsprechen. Beachten Sie die Anweisungen auf der Reinigungsmittelverpackung.

EINSTELLEN DES WASSERENTHÄRTERS

Hartes Wasser enthält viele Mineralien, die das Gerät beschädigen können und zu schlechten Spülergebnissen führen. Der Wasserenthärter neutralisiert diese Mineralien.

Das Geschirrspülsalz hält den Wasserenthärter sauber und in gutem Zustand. Beachten Sie für die richtige Einstellung des Wasserenthärterers nachfolgende Tabelle. Sie stellt sicher, dass der Wasserenthärter die richtige Menge Geschirrspülsalz und Wasser verwendet.



Sie müssen den Wasserenthärter manuell und elektronisch einstellen.

Wasserhärte				Wasserenthärter-Einstellung	
Deutsche Wasserhärtegrade (°dH)	Französische Wasserhärtegrade (°fH)	mmol/l	Clarke Wasserhärtegrade	Manuell	Elektronisch
51 - 70	91 - 125	9.1 - 12.5	64 - 88	2 ¹⁾	10
43 - 50	76 - 90	7.6 - 9.0	53 - 63	2 ¹⁾	9
37 - 42	65 - 75	6.5 - 7.5	46 - 52	2 ¹⁾	8
29 - 36	51 - 64	5.1 - 6.4	36 - 45	2 ¹⁾	7
23 - 28	40 - 50	4.0 - 5.0	28 - 35	2 ¹⁾	6
19 - 22	33 - 39	3.3 - 3.9	23 - 27	2 ¹⁾	5 ¹⁾
15 - 18	26 - 32	2.6 - 3.2	18 - 22	1	4
11 - 14	19 - 25	1.9 - 2.5	13 - 17	1	3
4 - 10	7 - 18	0.7 - 1.8	5 - 12	1	2

Wasserhärte			Wasserenthärter-Einstellung		
Deutsche Wasserhärtegrade (°dH)	Französische Wasserhärtegrade (°fH)	mmol/l	Clarke Wasserhärtegrade	Manuell	Elektronisch
< 4	< 7	< 0.7	< 5	1 ²⁾	1 ²⁾

1) Werkseinstellung.

2) Verwenden Sie kein Salz bei diesen Werten.

Manuelle Einstellung

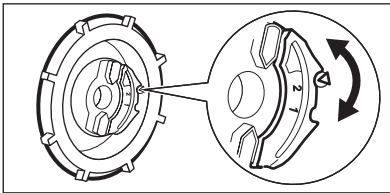

Stellen Sie den Wasserhärtestufenwähler auf Stufe 1 oder 2.

Elektronische Einstellung

1. Drücken Sie die Ein/Aus-Taste, um das Gerät einzuschalten.
2. Stellen Sie sicher, dass sich das Gerät im Einstellmodus befindet. Siehe „EINSTELLEN UND STARTEN EINES PROGRAMMS“.
3. Halten Sie die Tasten (4) und (5) gleichzeitig gedrückt, bis die Kontrolllampen der Tasten (3), (4) und (5) blinken.
4. Drücken Sie die Taste (3).
 - Die Kontrolllampen der Tasten (4) und (5) erlöschen.
- Die Kontrolllampe der Taste (3) blinkt weiterhin.
- Es ertönen akustische Signale. Beispiel: Signaltonfolge aus 5 Signalen = Stufe 5.
- Das Display zeigt die Einstellung des Wasserenthärters an. Beispiel: **5 L** = Stufe 5.
5. Drücken Sie zur Einstellungsänderung wiederholt die Taste (3).
6. Schalten Sie das Gerät zur Bestätigung aus.

FÜLLEN DES SALZBEHÄLTERS

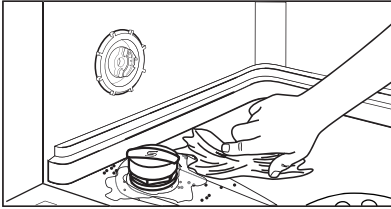
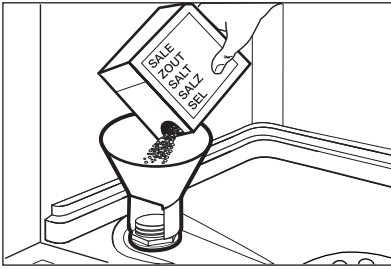

VORSICHT!

Verwenden Sie nur Spezzalz für Geschirrspüler. Andere Produkte können das Gerät beschädigen.

Beim Befüllen des Salzbehälters können Wasser und Salz austreten. Korrosionsgefahr. Starten Sie ein Programm, nachdem Sie den Salzbehälter befüllt haben, um die Korrosion zu vermeiden.

1. Drehen Sie den Deckel gegen den Uhrzeigersinn und öffnen Sie den Salzbehälter.
2. Füllen Sie 1 Liter Wasser in den Salzbehälter (nur beim ersten Mal).
3. Füllen Sie den Salzbehälter mit Geschirrspülsalz.
4. Entfernen Sie das Salz, das sich um die Öffnung des Salzbehälters herum angesammelt hat.
5. Drehen Sie den Deckel im Uhrzeigersinn, um den Salzbehälter zu schließen.

FÜLLEN DES KLARSPÜLMITTEL-DOSIERERS

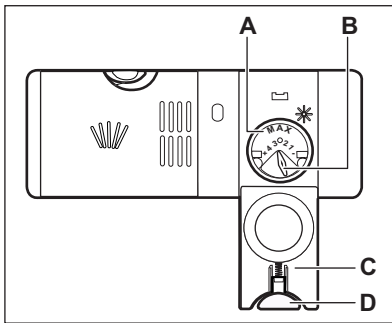

VORSICHT!

Verwenden Sie nur Klarspülmittel für Geschirrspüler. Andere Produkte können das Gerät beschädigen.



Das Klarspülmittel während der letzten Spülphase lässt das Geschirr ohne Streifen und Flecken trocknen.

1. Drücken Sie die Entriegelungstaste (D), um den Deckel (C) zu öffnen.
2. Füllen Sie den Klarspülmittel-Dosierer (A) nicht über die Marke „max“ hinaus.
3. Wischen Sie verschüttetes Klarspülmittel mit einem saugfähigen Tuch auf, um zu große Schaumbildung zu vermeiden.
4. Schließen Sie den Deckel. Achten Sie darauf, dass die Entriegelungstaste einrastet.



Sie können den Regler der Zugabemenge (B) zwischen Position 1 (geringste Menge) und Position 4 (größte Menge) einstellen.

TÄGLICHER GEBRAUCH

1. Drehen Sie den Wasserhahn auf.
2. Drücken Sie die Ein/Aus-Taste, um das Gerät einzuschalten. Stellen Sie sicher, dass sich das Gerät im Einstellmodus befindet. Siehe „EINSTELLEN UND STARTEN EINES PROGRAMMS“.
 - Füllen Sie den Salzbehälter auf, wenn die Salz-Anzeige leuchtet.
 - Leuchtet die Klarspülmittel-Anzeige, füllen Sie den Klarspülmittel-Dosierer.
3. Beladen Sie die Körbe.
4. Füllen Sie Reinigungsmittel ein.
5. Stellen Sie je nach Beladung und Verschmutzungsgrad das passende Programm ein.

BELADEN DER KÖRBE



Beispiele für die Beladung der Körbe finden Sie in der mitgelieferten Broschüre.

- Spülen Sie im Gerät nur spülmaschinenfestes Geschirr.
- Spülen Sie im Gerät keine Geschirrtteile aus Holz, Horn, Aluminium, Zinn oder Kupfer.

- Spülen Sie in diesem Gerät keine Gegenstände, die Wasser aufnehmen können (Schwämme, Geschirrtücher usw.).
- Entfernen Sie Speisereste vom Geschirr.
- Weichen Sie eingebrannte Essensreste ein.
- Ordnen Sie hohle Gefäße (z. B. Tassen, Gläser, Pfannen) mit der Öffnung nach unten ein.
- Stellen Sie sicher, dass Geschirr und Besteck nicht aneinander haften. Mischen Sie Löffel mit anderem Besteck.
- Achten Sie darauf, dass Gläser einander nicht berühren.
- Ordnen Sie kleine Gegenstände in den Besteckkorb ein.
- Ordnen Sie leichte Gegenstände im Oberkorb an. Achten Sie darauf, dass diese nicht verrutschen können.
- Vergewissern Sie sich, dass sich die Sprüharme ungehindert bewegen können, bevor Sie ein Programm starten.

VERWENDUNG DES REINIGUNGSMITTELS

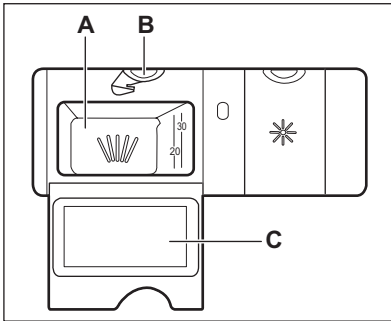

VORSICHT!

Verwenden Sie nur Reinigungsmittel für Geschirrspüler.

1. Drücken Sie die Entriegelungstaste (B), um den Deckel (C) zu öffnen.
2. Füllen Sie das Reinigungsmittel in den Behälter (A).
3. Wenn das Programm einen Vorspülgang hat, schütten Sie eine kleine Menge Reinigungsmittel auf die Innenseite der Gerätetür.
4. Wenn Sie Geschirrspüler-Tabs verwenden, legen Sie diese in den Reinigungsmittelbehälter (A).
5. Schließen Sie den Deckel. Achten Sie darauf, dass die Entriegelungstaste einrastet.



Verwenden Sie nicht mehr als die angegebene Reinigungsmittelmenge. Siehe hierzu die Angaben auf der Reinigungsmittelverpackung.



Geschirrspüler-Tabs lösen sich bei kurzen Programmen nicht vollständig auf und Reinigungsmittelreste können auf dem Geschirr haften bleiben. Wir empfehlen daher, Geschirrspüler-Tabs nur bei langen Programmen zu verwenden.

EINSTELLEN UND STARTEN EINES PROGRAMMS

Einstellmodus

Das Gerät muss sich für einige Einstellungen im Einstellmodus befinden. Das Gerät ist im Einstellmodus, wenn nach dem Einschalten:

- Im Display zwei horizontale Balken angezeigt werden.

Wenn das Bedienfeld andere Einstellungen anzeigt, drücken Sie **RESET**, bis sich das Gerät im Einstellmodus befindet.

Starten eines Programms ohne Zeitvorwahl

1. Drehen Sie den Wasserhahn auf.
2. Drücken Sie die Ein/Aus-Taste, um das Gerät einzuschalten. Stellen Sie sicher, dass sich das Gerät im Einstellmodus befindet.
3. Wählen Sie das Programm.
 - Die Nummer des eingestellten Programms blinkt im Display.
4. Stellen Sie nach Bedarf die Funktionen ein.
5. Schließen Sie die Gerätetür. Das Programm startet.

- Wenn Sie die Tür öffnen, zeigt das Display die Programmdauer an, die in 1-Minuten-Schritten zurückgezählt wird.

Starten eines Programms mit Zeitvorwahl

1. Wählen Sie das Programm.
 2. Drücken Sie wiederholt die Zeitvorwahl-Taste, bis das Display die gewünschte Zeitvorwahl anzeigt (1 bis 24 Stunden).
 - Die Zeitvorwahl blinkt im Display.
 - Die Kontrolllampe für die Zeitvorwahl leuchtet auf.
 3. Schließen Sie die Gerätetür. Der Ablauf der Zeitvorwahl beginnt.
 - Wenn Sie die Tür öffnen, zeigt das Display den Countdown der Zeitvorwahl an, der in 1-Stunden-Schritten zurückgezählt wird.
- Nach Ablauf der Zeitvorwahl startet das Programm.

Öffnen der Tür während eines laufenden Spülvorgangs

Wenn Sie die Tür öffnen, unterbricht das Gerät den Spülvorgang. Wenn Sie die Tür wieder schließen, läuft der Countdown ab dem Zeitpunkt der Unterbrechung weiter.

Abbrechen einer eingestellten Zeitvorwahl während des Countdowns

1. Öffnen Sie die Tür des Geräts.
2. Drücken Sie die Taste Zeitvorwahl wiederholt, bis das Display die Zahl des gewünschten Spülprogramms anzeigt.
3. Schließen Sie die Gerätetür. Das Programm startet.

Beenden des Programms

Drücken Sie **RESET** bis:

- Im Display zwei horizontale Balken angezeigt werden.



Bevor Sie ein neues Programm starten, kontrollieren Sie, ob der Reinigungsmittelbehälter gefüllt ist.

Am Programmende

Nach Ablauf des Programms ertönt eine Signaltonfolge.

1. Öffnen Sie die Tür des Geräts.
 - Die Programmendeanzeige leuchtet auf.
 - Im Display erscheint **0**.
2. Drücken Sie die Ein/Aus-Taste, um das Gerät auszuschalten.
3. Schließen Sie den Wasserhahn.



Wenn Sie die Ein/Aus-Taste nicht drücken, schaltet die **AUTO OFF**-Funktion das Gerät nach einigen Minuten automatisch aus. Diese Funktion hilft bei der Senkung des Energieverbrauchs.

- Öffnen Sie für bessere Trocknungsergebnisse für einige Minuten die Tür einen Spaltbreit.
- Lassen Sie das Geschirr abkühlen, bevor Sie es aus dem Gerät nehmen. Heißes Geschirr ist stoßempfindlich.
- Nehmen Sie das Geschirr zuerst aus dem Unter- und dann aus dem Oberkorb.



An den Innenseiten und an der Tür des Gerätes kann sich Wasser niederschlagen. Edelstahl kühlt schneller ab als Geschirr.

REINIGUNG UND PFLEGE



WARNUNG!

Schalten Sie vor Reinigungsarbeiten immer das Gerät aus und ziehen Sie den Netzstecker aus der Steckdose.



Verschmutzte Filter und verstopfte Sprüharme beeinträchtigen das Spülergebnis. Prüfen Sie die Filter regelmäßig und reinigen Sie diese, falls nötig.

REINIGEN DER FILTER

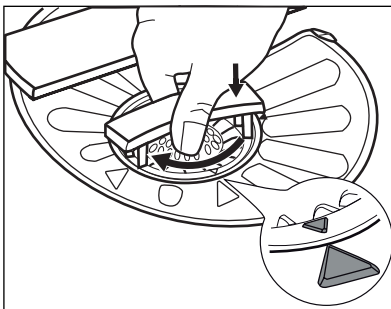
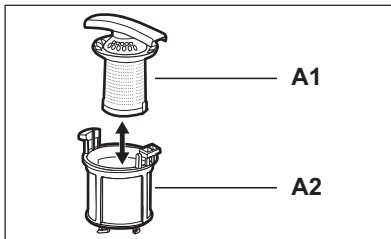
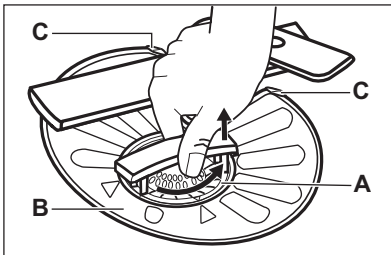

1. Drehen Sie den Filter **(A)** nach links und nehmen Sie ihn heraus.
2. Um den Filter **(A)** auseinanderzubauen, ziehen Sie **(A1)** und **(A2)** auseinander.
3. Nehmen Sie den Filter **(B)** heraus.
4. Reinigen Sie die Filter mit Wasser.
5. Setzen Sie den Filter **(B)** wieder in der ursprünglichen Position ein. Vergewissern Sie sich, dass er korrekt unter den beiden Führungen **(C)** sitzt.
6. Bauen Sie den Filter **(A)** zusammen und setzen Sie ihn in den Filter **(B)** ein. Drehen Sie ihn nach rechts, bis er einrastet.



Eine falsche Anordnung der Filter führt zu schlechten Spülergebnissen und kann das Gerät beschädigen.

REINIGEN DER SPRÜHARME

Bauen Sie die Sprüharme nicht aus. Falls die Löcher in den Sprüharmen verstopft sind, reinigen Sie sie mit einem dünnen spitzen Gegenstand.

REINIGEN DER AUSSENSEITEN

Reinigen Sie das Gerät mit einem weichen, feuchten Tuch. Verwenden Sie ausschließlich Neutra-reiniger. Benutzen Sie keine Scheuermittel, scheuernde Reinigungsschwämmchen oder Lösungsmittel.

FEHLERSUCHE

Das Gerät startet nicht oder bleibt während des Betriebs stehen.

Versuchen Sie zunächst eine Lösung für das Problem zu finden (siehe Tabelle).

Wenden Sie sich andernfalls an den Kundendienst.

Bei manchen Störungen zeigt das Display einen Alarmcode an:

- **,10** - Es läuft kein Wasser in das Gerät.

- **,20** - Das Gerät pumpt das Wasser nicht ab.
- **,30** - Die Aquasafe-Einrichtung ist ausgelöst.



WARNUNG!

Schalten Sie das Gerät aus, bevor Sie die Überprüfungen vornehmen.

Problem	Mögliche Ursache	Mögliche Abhilfe
Das Programm startet nicht.	Der Netzstecker steckt nicht richtig in der Steckdose.	Stecken Sie den Netzstecker richtig in die Steckdose.
	Die Gerätetür ist offen.	Schließen Sie die Gerätetür.
	Die Sicherung im Sicherungskasten ist durchgebrannt.	Setzen Sie eine neue Sicherung ein.
	Die Zeitvorwahl ist eingestellt.	Brechen Sie die Zeitvorwahl ab oder warten Sie auf das Ende des Countdowns.
Es läuft kein Wasser in das Gerät.	Der Wasserhahn ist geschlossen.	Drehen Sie den Wasserhahn auf.
	Der Wasserdruck ist zu niedrig.	Wenden Sie sich an Ihr örtliches Wasserversorgungsunternehmen.
	Der Wasserhahn ist verstopft oder mit Kalkablagerungen überzogen.	Reinigen Sie den Wasserhahn.
	Der Filter im Wasserzulaufschlauch ist verstopft.	Reinigen Sie den Filter.
	Der Wasserzulaufschlauch ist geknickt oder gebogen.	Vergewissern Sie sich, dass der Schlauch richtig positioniert ist.
	Die Aquasafe-Einrichtung ist eingeschaltet. Im Gerät sind Wasserlecks aufgetreten.	Drehen Sie den Wasserhahn zu und wenden Sie sich an den Kundendienst.
	Das Gerät pumpt das Wasser nicht ab.	Der Siphon ist verstopft.
Der Wasserablaufschlauch ist geknickt oder gebogen.		Vergewissern Sie sich, dass der Schlauch richtig positioniert ist.

Schalten Sie das Gerät nach der Überprüfung wieder ein. Das Programm wird

an der Stelle fortgesetzt, an der es unterbrochen wurde.

Tritt das Problem erneut auf, wenden Sie sich an den Kundendienst.

Wenn das Display andere Alarmcodes anzeigt, wenden Sie sich an den Kundendienst.

DIE SPÜL- UND TROCKNUNGSERGEBNISSE SIND NICHT ZUFRIEDENSTELLEND.

Problem	Mögliche Ursache	Mögliche Abhilfe
Das Geschirr ist nicht sauber.	Die Filter sind verstopft.	Reinigen Sie die Filter.
	Die Filter sind nicht richtig zusammengebaut und eingesetzt worden.	Kontrollieren Sie, dass die Filter sauber und richtig eingesetzt sind.
	Die Sprüharme sind verstopft.	Entfernen Sie die Speisereste mit einem dünnen spitzen Gegenstand.
	Das ausgewählte Programm ist für das Spülgut und den Verschmutzungsgrad nicht geeignet.	Achten Sie darauf, dass das Programm für die Art der Beladung und den Verschmutzungsgrad geeignet ist.
	Falsche Anordnung der Geschirrtteile in den Körben. Das Wasser konnte nicht alle Geschirrtteile erreichen.	Achten Sie darauf, dass das Geschirr richtig in die Körbe geladen wird und das Wasser leicht alle Geschirrtteile erreicht.
	Die Sprüharme konnten sich nicht frei drehen.	Achten Sie darauf, dass das Geschirr richtig in die Körbe geladen wird und nicht die Sprüharme behindert.
	Die Reinigungsmittelmenge war nicht ausreichend.	Bevor Sie ein neues Programm starten, prüfen Sie, ob der Reinigungsmittelbehälter mit der richtigen Menge Reinigungsmittel gefüllt ist.
	Es befand sich kein Reinigungsmittel im Behälter.	Füllen Sie den Reinigungsmittelbehälter mit Reinigungsmittel, bevor Sie ein neues Programm starten.
Kalkablagerungen auf dem Geschirr.	Der Salzbehälter ist leer.	Stellen Sie sicher, dass der Salzbehälter mit Geschirrspülsalz gefüllt ist.
	Der Wasserenthärter ist nicht auf die richtige Stufe gestellt.	Prüfen Sie, ob die Einstellung des Wasserenthärters der Wasserhärte in Ihrem Gebiet entspricht.
	Der Deckel des Salzbehälters ist locker.	Drehen Sie den Deckel fest.

Problem	Mögliche Ursache	Mögliche Abhilfe
Weißliche Streifen und Flecken oder blauschimmernder Belag auf Gläsern und Geschirr.	Die zugegebene Klarspülmittelmenge ist zu hoch.	Verringern Sie die Menge des Klarspülmittels.
	Die Reinigungsmittelmenge war zu hoch.	Bevor Sie ein neues Programm starten, prüfen Sie, ob der Reinigungsmittelbehälter mit der richtigen Menge Reinigungsmittel gefüllt ist.
Getrocknete Wasertropfen auf Gläsern und Geschirr.	Die zugegebene Klarspülmittelmenge ist zu niedrig.	Erhöhen Sie die Menge des Klarspülmittels.
	Die Ursache kann in der Qualität des Reinigungsmittels liegen.	Verwenden Sie eine andere Reinigungsmittelmarke.
Das Geschirr ist nass.	<ul style="list-style-type: none"> • Es wurde ein Programm ohne Trocknungsphase gewählt. • Es wurde ein Programm mit einer niedrigen Trocknungstemperatur gewählt. 	Öffnen Sie für bessere Trocknungsergebnisse einige Minuten lang die Tür einen Spaltbreit.
Das Geschirr ist nass und glanzlos.	Der Klarspülmittel-Dosierer ist leer.	Achten Sie darauf, dass der Klarspülmittel-Dosierer gefüllt ist.
	Die Ursache kann in der Qualität des Klarspülmittels liegen.	Verwenden Sie eine andere Klarspülmittelmarke.
	Die Ursache kann in der Qualität der Kombi-Reinigungstablette liegen.	<ul style="list-style-type: none"> • Verwenden Sie eine andere Tablettenmarke. • Schalten Sie den Klarspülmittel-Dosierer ein und verwenden Sie ihn zusammen mit den Kombi-Reinigungstabletten.

Einschalten des Klarspülmittel-Dosierers bei eingeschalteter Multitab-Funktion

1. Drücken Sie die Ein/Aus-Taste, um das Gerät einzuschalten.
2. Stellen Sie sicher, dass sich das Gerät im Einstellmodus befindet. Siehe „EINSTELLEN UND STARTEN EINES PROGRAMMS“.
3. Halten Sie die Tasten **(4)** und **(5)** gleichzeitig gedrückt, bis die Kontrolllampen der Tasten **(3)**, **(4)** und **(5)** blinken.
4. Drücken Sie Taste **(4)**.
 - Die Kontrolllampen der Tasten **(3)** und **(5)** erlöschen.
 - Die Kontrolllampe der Taste **(4)** blinkt weiterhin.

- Das Display zeigt die Einstellung des Klarspülmittel-Dosierers an.

<i>0d</i>	Aus
<i>1d</i>	Ein

5. Ändern Sie die Einstellung durch Drücken der Taste **(4)**.
6. Schalten Sie das Gerät zur Bestätigung aus.
7. Stellen Sie die zuzugebende Menge Klarspülmittel ein.
8. Füllen Sie den Klarspülmittel-Dosierer.

TECHNISCHE DATEN

Abmessungen	Höhe / Breite / Tiefe (mm):	596 / 818 - 898 / 550
Elektrischer Anschluss	Siehe Typenschild.	
Wasserdruck	Min. / max. (bar / MPa)	(0.5 / 0.05) / (8 / 0.8)
Wasserversorgung ¹⁾	Kalt- oder Warmwasser ²⁾	max. 60 °C
Fassungsvermögen	Gedecke	12

¹⁾ Schließen Sie den Zulaufschlauch an einen Wasserhahn mit einem 3/4"-Außengewinde an.

²⁾ Wenn Sie Heißwasser mit umweltfreundlichen, alternativen Energiequellen (z.B. Solaranlagen oder Windkraft) aufbereiten, können Sie durch den Anschluss des Geräts an die Heißwasserversorgung Energie sparen.

www.aeg.com/shop

117928130-A-242011

