



HE634070XB

NL Gebruiksaanwijzing	2
EN User manual	15
FR Notice d'utilisation	27
DE Benutzerinformation	41



## INHOUD

1. VEILIGHEIDSINFORMATIE .....	3
2. VEILIGHEIDSVOORSCHRIFTEN .....	4
3. BESCHRIJVING VAN HET PRODUCT .....	6
4. DAGELIJKS GEBRUIK .....	7
5. NUTTIGE AANWIJZINGEN EN TIPS .....	10
6. ONDERHOUD EN REINIGING .....	11
7. PROBLEEMOPLOSSING .....	11
8. MONTAGE-INSTRUCTIES .....	13
9. TECHNISCHE INFORMATIE .....	13
10. MILIEUBESCHERMING .....	14

## VOOR PERFECTE RESULTATEN

Bedankt dat u voor dit AEG product heeft gekozen. Dit apparaat is ontworpen om vele jaren uitstekend te presteren, met innovatieve technologieën die het leven gemakkelijker helpen maken – functies die gewone apparaten wellicht niet hebben. Neem een paar minuten de tijd om het door te lezen zodat u er optimaal van kunt profiteren.

**Ga naar onze website voor:**



Advies over gebruik, brochures, het oplossen van problemen en onderhoudsinformatie:  
**[www.aeg.com](http://www.aeg.com)**



Registreer uw product voor een betere service:  
**[www.aeg.com/productregistration](http://www.aeg.com/productregistration)**



Koop accessoires, verbruiksartikelen en originele reserveonderdelen voor uw apparaat:  
**[www.aeg.com/shop](http://www.aeg.com/shop)**

## KLANTENSERVICE

Wij raden altijd het gebruik van originele onderdelen aan.

Zorg er als u contact opneemt met de klantenservice voor dat u de volgende gegevens bij de hand hebt.

De informatie staat op het typeplaatje. model, productnummer, serienummer.



Waarschuwing - Belangrijke veiligheidsinformatie.



Algemene informatie en tips



Milieu-informatie

Wijzigingen voorbehouden.

# 1. VEILIGHEIDSINFORMATIE

Lees zorgvuldig de meegeleverde instructies voor installatie en gebruik van het apparaat. De fabrikant is niet verantwoordelijk voor letsel en schade veroorzaakt door een foutieve installatie. Bewaar de instructies van het apparaat voor toekomstig gebruik.

## 1.1 Veiligheid van kinderen en kwetsbare mensen



### **WAARSCHUWING!**

Gevaar voor verstikking, letsel of permanente invaliditeit.

- Dit apparaat kan worden gebruikt door kinderen van 8 jaar en ouder en door mensen met beperkte lichamelijke, zintuiglijke of verstandelijke vermogens of een gebrek aan ervaring en kennis, indien zij onder toezicht staan van een volwassene of van iemand die verantwoordelijk is voor hun veiligheid.
- Laat kinderen niet met het apparaat spelen.
- Houd alle verpakkingsmaterialen uit de buurt van kinderen.
- Houd kinderen en huisdieren uit de buurt van het apparaat als het in werking is of afkoelt. Het apparaat is heet.
- Als het apparaat is uitgerust met een kinderbeveiliging, raden wij aan dit te activeren.
- Reiniging en onderhoud mag niet worden uitgevoerd door kinderen zonder toezicht.

## 1.2 Algemene veiligheid

- Het apparaat en de toegankelijke onderdelen ervan worden heet tijdens gebruik. De verwarmingselementen niet aanraken.
- Bedien het apparaat niet met een externe timer of een apart afstandbedieningssysteem.

- Zonder toezicht koken op een kookplaat met vet of olie kan gevaarlijk zijn en brandgevaar opleveren.
- Probeer brand nooit met water te blussen, maar schakel in plaats daarvan het apparaat uit en bedek de vlam, d.w.z. met een deksel of blusdeken.
- Bewaar geen voorwerpen op de kookplaten.
- Gebruik geen stoomreiniger om het apparaat schoon te maken.
- Metalen voorwerpen, zoals messen, vorken, lepels en deksels mogen niet op de kookplaat worden geplaatst, aangezien ze heet kunnen worden.
- Als de glaskeramische oppervlakte gebarsten is, schakel het apparaat dan uit om het risico op elektrische schokken te voorkomen.

## 2. VEILIGHEIDSVOORSCHRIFTEN

### 2.1 Montage



#### **WAARSCHUWING!**

Alleen een erkende installatietechnicus mag het apparaat installeren.

- Verwijder alle verpakkingsmaterialen.
- Installeer en gebruik geen beschadigd apparaat.
- Volg de installatie-instructies op die zijn meegeleverd met het apparaat.
- Houd de minimumafstand naar andere apparaten en units in acht.
- Wees voorzichtig met het verplaatsen van het apparaat, het is zwaar. Draag altijd veiligheidshandschoenen.
- Dicht de oppervlakken af met kit om te voorkomen dat ze gaan opzetten door vocht.
- Bescherm de bodem van het apparaat tegen stoom en vocht.
- Installeer het apparaat niet naast een deur of onder een raam. Dit voorkomt dat hete pennen van het apparaat val-

len als de deur of het raam wordt geopend.

- Als het apparaat geïnstalleerd is boven lades zorg er dan voor dat de ruimte tussen de onderkant van het apparaat en de bovenste lade voldoende is voor luchtcirculatie.
- De onderkant van het apparaat kan heet worden. Wij raden aan om een onbrandbaar scheidingspaneel te plaatsen onder het apparaat om te voorkomen dat de onderkant kan worden aangeraakt.

### **Aansluiting aan het elektriciteitsnet**



#### **WAARSCHUWING!**

Gevaar voor brand en elektrische schokken.

- Alle elektrische aansluitingen moeten door een gediplomeerd elektromonteur worden gemaakt.
- Dit apparaat moet worden aangesloten op een geaard stopcontact.
- Verzeker u ervan dat de stekker uit het stopcontact is getrokken, voordat u

welke werkzaamheden dan ook uitvoert.

- Gebruik de juiste stroomkabel.
- Voorkom dat de stroomkabels verstrikt raken.
- Zorg ervoor dat de stroomkabel of stekker (indien van toepassing) het hete apparaat of heet kookgerei niet aanraakt als u het apparaat op de nabijgelegen contactdozen aansluit
- Zorg ervoor dat het apparaat correct is geïnstalleerd. Losse en onjuiste stroomkabels of stekkers (indien van toepassing) kunnen ervoor zorgen dat de contactklem te heet wordt.
- Zorg ervoor dat er een schokbescherming wordt geïnstalleerd.
- Zorg ervoor dat het snoer niet wordt belast door trekken.
- Zorg dat u de hoofdstekker (indien van toepassing) of kabel niet beschadigt. Neem contact op met de serviceafdeling of een elektromonteur om een beschadigde hoofdkabel te vervangen.
- De elektrische installatie moet een isolatieapparaat bevatten waardoor het apparaat volledig van het lichtnet afgesloten kan worden. Het isolatieapparaat moet een contactopening hebben met een minimale breedte van 3 mm.
- Gebruik alleen de juiste isolatie-apparaten: stroomonderbrekers, zekeringen (schroefzekeringen moeten uit de houder worden verwijderd), aardlekschakelaars en contactgevers.

## 2.2 Gebruik



### WAARSCHUWING!

Gevaar op letsel, brandwonden of elektrische schokken

- Gebruik dit apparaat in een huishoudelijke omgeving.
- De specificatie van het apparaat mag niet worden veranderd.
- Bedien het apparaat niet met een externe timer of een apart afstandbedieningssysteem.
- Laat het apparaat tijdens het gebruik niet onbeheerd achter.

- Bedien het apparaat niet met natte handen of als het contact maakt met water.
- Leg geen bestek of deksels van steelpannen op de kookzones. Ze zijn heet.
- Zet de kookzone op "uit" na elk gebruik.
- Het apparaat mag niet worden gebruikt als werkblad of aanrecht.
- Sluit het apparaat direct af van de stroomtoevoer als het oppervlak van het apparaat gebroken is. Dit om elektrische schokken te voorkomen.



### WAARSCHUWING!

Brand- of explosiegevaar.

- Verhitte vetten en olie kunnen ontvlambare damp afgeven. Houd vlammen of verwarmde voorwerpen uit de buurt van vet en olie als u er mee kookt.
- De dampen die hete olie afgeeft kunnen spontane ontbranding veroorzaken.
- Gebruikte olie die voedselresten bevat kan brand veroorzaken bij een lagere temperatuur dan olie die voor de eerste keer wordt gebruikt.
- Plaats geen ontvlambare producten of items die vochtig zijn door ontvlambare producten in, bij of op het apparaat.
- Probeer niet om een brand te blussen met water. Haal het apparaat uit het stopcontact en dek de vlammen af met een deksel of blusdeken.



### WAARSCHUWING!

Risico op schade aan het apparaat.

- Zet geen hete pannen op het bedieningspaneel.
- Laat kookgerei niet droogkoken.
- Laat geen voorwerpen of kookgerei op het apparaat vallen. Het oppervlak kan beschadigen.
- Activeer de kookzones niet met lege pannen of zonder pannen erop.
- Geen aluminiumfolie op het apparaat leggen.
- Pannen van gietijzer, aluminium of met beschadigde bodems kunnen krassen veroorzaken in het glaskera-

miek. Til deze voorwerpen altijd op als u ze moet verplaatsen op het kookoppervlak.

## 2.3 Onderhoud en reiniging



### WAARSCHUWING!

Risico op schade aan het apparaat.

- Reinig het apparaat regelmatig om te voorkomen dat het materiaal van het oppervlak achteruitgaat.
- Gebruik geen waterstralen of stoom om het apparaat te reinigen.
- Maak het apparaat schoon met een vochtige, zachte doek. Gebruik alleen

neutrale schoonmaakmiddelen. Gebruik geen schuurmiddelen, schuursponsjes, oplosmiddelen of metalen voorwerpen.

## 2.4 Verwijdering



### WAARSCHUWING!

Gevaar voor letsel of verstikking.

- Neem contact met uw plaatselijke overheid voor informatie m.b.t. correcte afvalverwerking van het apparaat.
- Haal de stekker uit het stopcontact.
- Snijd het netsnoer van het apparaat af en gooi dit weg.

## 3. BESCHRIJVING VAN HET PRODUCT

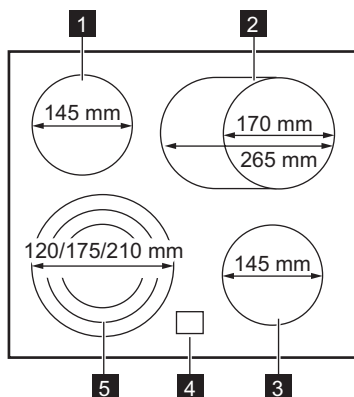

- 1 Kookzone
- 2 Kookzone
- 3 Kookzone
- 4 Bedieningspaneel
- 5 Kookzone

### 3.1 Indeling bedieningspaneel

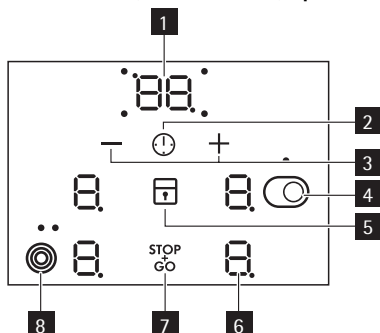

Gebruik de tiptoetsen om het apparaat te bedienen, De displays, lampjes en geluiden vertellen welke functie actief is.

Tiptoets	Functie
<b>1</b> 	Het timerdisplay
<b>2</b> 	De tijd in minuten weergeven.
<b>3</b> 	Kookzone instellen.
<b>4</b> 	De tijd verlengen of verkorten.
<b>5</b> 	Het in- en uitschakelen van de buitenste ring.
<b>6</b> 	Het bedieningspaneel vergrendelen/ontgrendelen.
<b>7</b> 	Een kookstanddisplay
<b>8</b> 	De kookstand weergeven.
<b>9</b> 	De functie STOP+GO in- en uitschakelen.
<b>0</b> 	Het in- en uitschakelen van de buitenste ringen.

### 3.2 Kookstanddisplays

Display	Beschrijving
	De kookzone is uitgeschakeld.
	De kookzone wordt gebruikt.
	De STOP+GO-functie is in werking.
	De automatische verwarmingsfunctie is in werking.
	Er is een storing.
	OptiHeat Control (3 steps restwarmte-indicatie): door gaan met koken / warmhouden / restwarmte.
	Slot/kinderbeveiliging is in werking.
	De functie Automatische uitschakelen is in werking getreden.

### 3.3 OptiHeat Control (3 steps restwarmte-indicatie)

OptiHeat Control geeft het niveau van de restwarmte aan.



**WAARSCHUWING!**

 Verbrandingsgevaar door restwarmte!

## 4. DAGELIJKS GEBRUIK

U bedient de kookplaat met de knoppen van de oven. Het hoofdstuk Da-











gelijks gebruik van de oven vertelt u hoe u de kookplaat moet bedienen.



Wanneer een kookzone is ingeschakeld, maakt deze kort een brommend geluid. Dit is kenmerkend voor alle glaskeramische kookplaten en duidt niet op een storing.

## 4.1 Automatische uitschakeling

De functie schakelt het apparaat automatisch uit als:

- Alle kookzones uitgeschakeld zijn (  ).
- U de kookstand niet instelt nadat u het apparaat hebt ingeschakeld.
- U iets hebt gemorst of iets langer dan 10 seconden op het bedieningspaneel hebt gelegd (een pan, doek, etc.). Er klinkt een geluidssignaal en het apparaat wordt uitgeschakeld. Verwijder het voorwerp of reinig het bedieningspaneel.
- U een kookzone niet uitschakelt of de kookstand verandert. Na enige tijd gaat  branden en wordt het apparaat uitgeschakeld. Zie hieronder.
- De verhouding tussen warmte-instelling en tijden van de automatische uitschakelingsfunctie:
  - ,  -  — 6 uur
  -  -  — 5 uur
  -  — 4 uur
  -  -  — 1,5 uur

## 4.2 In- en uitschakelen van de buitenste ringen

Het verwarmingsvlak kan worden aangepast aan de grootte van het kookgerei. Raak sensorveld  /  aan om de buitenste ring in te schakelen. Het controlelampje gaat branden. Voor meer buitenste verwarmingskringen hetzelfde sensorveld opnieuw aanraken. Het bijbehorende controlelampje gaat branden. Voer de procedure opnieuw uit om de buitenste ring uit te schakelen. Het controlelampje gaat uit.

## 4.3 De automatische opwarmfunctie

De automatische opwarmfunctie schakelt even de hoogste kookstand in en verlaagt dan naar de gewenste kookstand. Draai om deze functie in te schakelen de knop van de kookzone naar rechts tot  in het display verschijnt. Stel hierna meteen de kookstand in.

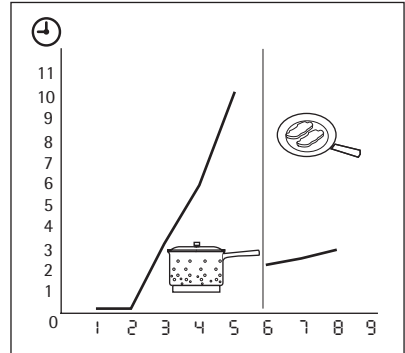

## 4.4 Timer

### Timer met aftelfunctie

Gebruik de timer met aftelfunctie om in te stellen hoe lang de kookzone op dat moment moet werken.

#### Stel de timer met aftelfunctie in nadat de kookzone is geselecteerd.

U kunt de kookstand voor of na het instellen van de timer selecteren.

- **Kookzone instellen:** raak  meerdere malen aan tot het lampje van de gewenste kookzone brandt.
- **De timer met aftelfunctie activeren:** raak  van de timer aan om de tijd in te stellen (  -  minuten). Als het lampje van de kookzone langzaam knippert, wordt de tijd afgeteld.
- **Resterende tijd weergeven:** selecteer de kookzone met . Het indicatielampje van de kookzone gaat sneller knipperen. Op het display wordt de resterende tijd weergegeven.
- **De timer met aftelfunctie wijzigen:** selecteer de kookzone met . Raak  of  aan.



- **De timer uitschakelen:** selecteer de kookzone met . Raak — aan. De resterende tijd telt af tot . Het indicatielampje van de kookzone gaat uit. Om de kookzone uit te schakelen kunt u ook + en — gelijktijdig aanraken.

Als de afteltijd verstreken is, klinkt er een geluidssignaal en knippert . De kookzone wordt uitgeschakeld.

- **Het geluidssignaal stopzetten:** aanraken van

## CountUp Timer (De timer met optelfunctie)

Gebruik CountUp Timer om in de gaten te houden hoelang de kookzone werkt.

- **De kookzone instellen (indien er meer dan 1 kookzone actief is):** raak meerdere malen aan tot het lampje van de gewenste kookzone brandt.
- **Voor het inschakelen van CountUp Timer:** — door van de timer aan te raken gaat branden. Als het lampje van de kookzone langzaam knippert, wordt de tijd opgeteld. De display schakelt tussen en getelde tijd (minuten).
- **Om in de gaten te houden hoelang de kookzone werkt:** selecteer de kookzone met . Het indicatielampje van de kookzone gaat sneller knipperen. Het display geeft de tijd aan die de kookzone werkt.
- **Voor het uitschakelen van de CountUp Timer:** stel de kookzone in met en raak + of — aan om de timer uit te schakelen. Het indicatielampje van de kookzone gaat uit.

## Kookwekker

U kunt de timer gebruiken als een **kookwekker** terwijl het apparaat is ingeschakeld en de kookzone niet werken (het display van de kookstand toont ).

- **Om de kookwekker in te schakelen:** Raak aan. Raak + of — van de timer aan om de tijd in te stellen. Het display van de kookzones schakelt zich na 10 seconden automatisch uit. Als

de tijd verstreken is, klinkt er een geluidssignaal en knippert .

- **Het geluidssignaal stopzetten:** raak aan.
- **Om de kookwekker uit te schakelen:** Schakel de linker kookzone voor even aan en uit.

De functie **kookwekker** heeft geen invloed op de werking van de kookzones.

## 4.5 STOP+GO

De -functie stelt alle kookzones in voor de warmhoudstand (). stopt de timerfunctie niet.

- **Voor het inschakelen** van deze functie, raakt u aan. Het symbool gaat branden.
- **Raak voor het uitschakelen van deze functie** aan. De kookstand die u eerder hebt ingesteld, wordt weergegeven.

Als u de kookstanden wijzigt, stopt de functie en de displays tonen de nieuwe kookstanden.

## 4.6 Slot

U kunt de sensors op de kookplaat ver-grendelen **als de kookzones werken**. Stel eerst de kookstand in.

Voor het inschakelen van deze functie raakt u aan. Het symbool verschijnt gedurende vier seconden. De timer blijft aan.



Voor het uitschakelen van deze functie raakt u aan. De kookstand die u eerder hebt ingesteld, wordt weergegeven. Als u de kookstand wijzigt, wordt deze functie uitgeschakeld. Als u het apparaat stopt, stopt deze functie ook.

## 4.7 De kinderbeveiliging





Deze functie voorkomt dat het kooktoe-stel onbedoeld wordt gebruikt.

### De kinderbeveiliging inschakelen





- Het apparaat is uitgeschakeld.
- Raak 4 seconden tot het symbool knippert.

- Raak  aan in de periode waarin het symbool  knippert, het symbool  gaat 4 seconden branden.

### De kinderbeveiliging uitschakelen

- Het apparaat is uitgeschakeld.
- Raak  aan tot het symbool  knippert.
- Raak  aan in de periode waarin het symbool  knippert, het symbool  gaat 4 seconden branden.







### De kinderbeveiliging uitschakelen voor een enkele kooksessie

- Schakel de kookzone in. Het symbool  gaat branden. Raak  aan tot het symbool  aan gaat.
- Stel de kookstand vanuit stand  binnen 4 seconden in. U kunt het kooktoestel bedienen.
- De kinderbeveiliging werkt nadat u het apparaat heeft uitgeschakeld.

## 4.8 OffSound Control (In- en uitschakelen van de geluiden)

### Uitschakelen van de geluiden







Schakel het apparaat uit.

Raak  3 seconden aan, het geluid klinkt. Raak  aan, het geluid klinkt. Raak  3 seconden aan.  gaat aan, het geluid is aan. Raak  aan,  gaat aan, het geluid is uit. Als deze functie is ingeschakeld, kunt u alleen geluiden horen als:

- de kookwekker af gaat
- De timer af gaat
- als u iets op het bedieningspaneel plaatst.

### Inschakelen van de geluiden

Schakel het apparaat uit.

Raak  3 seconden aan. Raak  aan. Raak  3 seconden aan.  gaat aan, omdat het geluid uit is. Raak  aan,  gaat aan. Het geluid is aan.

## 5. NUTTIGE AANWIJZINGEN EN TIPS

### 5.1 Kookgerei

 Informatie over het kookgerei

- De bodem van het kookgerei moet zo dik en vlak mogelijk zijn.
- Kookgerei gemaakt van geëmailleerd staal of met aluminium of koperen bodems, kunnen tot verkleuringen leiden van de glazen keramische kookplaat.

### 5.2 Energie besparen

 Energie besparen

- Doe indien mogelijk altijd een deksel op de pan.

- Zet het kookgerei op de kookzone voordat u deze inschakelt.
- Schakel voor het einde van de bereidingstijd de kookzones uit, om gebruik te maken van de restwarmte.
- De bodems van de pannen en kookzones dienen dezelfde afmeting te hebben.

### 5.3 Öko Timer (Eco-timer)



Om energie te besparen schakelt het verwarmingselement van de kookzone eerder uit dan het signaal van de timer met aftelfunctie klinkt. Het verschil in werkingstijd hangt af van het niveau van de kookstand en de lengte van de bereiding.

## Informatie over acrylamides

**Belangrijk!** Volgens recente wetenschappelijke informatie kan het intensief bruinen van levensmiddelen (met name in producten die zetmeel

bevatten), een gezondheidsrisico vormen tengevolge van acrylamides. Om die reden adviseren wij levensmiddelen zoveel mogelijk bij lage temperaturen gaar te laten worden en de gerechten niet te veel te bruinen.

## 6. ONDERHOUD EN REINIGING

Reinig het apparaat telkens na gebruik. Gebruik altijd kookgerei met een schone bodem.



Krassen of donkere vlekken in de glaskeramik hebben geen invloed op de werking van het apparaat.

### Vuil verwijderen:

- **Verwijder direct:** gesmolten plastic, gesmolten folie en suikerhoudende gerechten. Anders kan het vuil het apparaat beschadigen. Gebruik een speciale schraper voor de glazen plaat. Plaats de

schraper schuin op de glazen plaat en verwijder resten door het blad over het oppervlak te schuiven.

- **Verwijder nadat het apparaat voldoende is afgekoeld:** kalkvlekken, waterkringen, vetvlekken, glimmende metaalachtige verkleuringen. Gebruik een speciaal schoonmaakmiddel voor glaskeramik of roestvrij staal.
2. Reinig het apparaat met een vochtige doek en een beetje afwasmiddel.
  3. Wrijf het apparaat **ten slotte droog met een schone doek.**

## 7. PROBLEEMOPLOSSING

Probleem	Mogelijke oorzaak	Oplossing
U kunt het apparaat niet inschakelen of bedienen.	Het apparaat is niet aangesloten op een stopcontact of is niet goed geïnstalleerd.	Controleer of het apparaat goed is aangesloten op het stopcontact (zie aansluitdiagram).  Schakel het apparaat opnieuw in en stel de kookstand binnen 10 seconden in.
	U hebt twee of meer tiptoetsen tegelijk aangehaakt.	Raak slechts één tiptoets tegelijk aan.
	De STOP+GO-functie is in werking.	Raadpleeg het hoofdstuk "Dagelijks gebruik".
	Er bevindt zich water of vetspatten op het bedieningspaneel.	Reinig het bedieningspaneel.

Probleem	Mogelijke oorzaak	Oplossing
Er klinkt een geluidssignaal en het apparaat wordt uitgeschakeld. Er weerklinkt een geluidssignaal als het apparaat uit is.	U hebt een of meer tip-toetsen afgedekt.	Verwijder het voorwerp van de tip-toetsen.
De restwarmte-indicatie gaat niet aan.	De kookzone is niet heet, omdat hij slechts kortstondig is gebruikt.	Als het lang duurt alvorens de kookzone voldoende heet is, neem dan contact op met de klantenservice.
De automatische opwarmfunctie start niet.	De hoogste kookstand is ingesteld.	De hoogste kookstand heeft hetzelfde vermogen als de automatische opwarmfunctie.
U kunt de buitenste ring niet inschakelen.		Schakel eerst de binnenring in.
De sensorvelden worden warm.	Het kookgerei is te groot of staat te dicht bij het bedieningspaneel.	Plaats groter kookgerei op de achterste kookzones indien nodig.
Er klinkt geen signaal wanneer u de sensorvelden van het bedieningspaneel aanraakt.	De signalen zijn uitgeschakeld.	Activeer de signalen (zie In- en uitschakelen van de geluiden).
 gaat branden.	De automatische uitschakeling is in werking getreden.	Schakel het apparaat uit en weer in.
 gaat branden.	De kinderbeveiliging of toetsblokkering is actief.	Raadpleeg het hoofdstuk "Dagelijks gebruik".
 en een getal gaat branden.	Er heeft zich een fout in het apparaat voorgedaan.	Ontkoppel het apparaat enige tijd van de stroomtoevoer. Ontkoppel de zekering uit het elektrische systeem van het huis. Sluit het apparaat opnieuw aan. Als  weer gaat branden, neem dan contact op met de klantenservice.

Als u door het volgen van de bovenstaande suggesties het probleem niet kunt oplossen, dient u contact op te nemen met uw vakhandelaar of de klantenservice. Geef de gegevens door van het typeplaatje, een driecijferige code voor de glaskeramik (bevindt zich op de hoek van het glazen oppervlak) en de foutmelding die wordt weergegeven.

Controleer of u het apparaat op de juiste manier gebruikt hebt. Bij onjuist gebruik van het apparaat wordt het bezoek van de technicus van de klantenservice of de vakhandelaar in rekening gebracht, zelfs tijdens de garantieperiode. De instructies over de klantenservice en de garantiebepalingen vindt u in het garantieboekje.

## 8. MONTAGE-INSTRUCTIES



### WAARSCHUWING!

Zie het hoofdstuk 'Veiligheidsinformatie'.



Voor montage

Noteer voor montage van het apparaat de onderstaande informatie van het typeplaatje. Het typeplaatje bevindt zich aan de onderkant van de behuizing van het apparaat.

- Model .....
- Productnummer (PNC) .....
- Serienummer (S.N.).....

### 8.1 Inbouwapparatuur

- Inbouwapparaten mogen alleen worden gebruikt nadat zij ingebouwd zijn in geschikte inbouwunits of werkbladen die aan de normen voldoen.

### 8.2 Montage

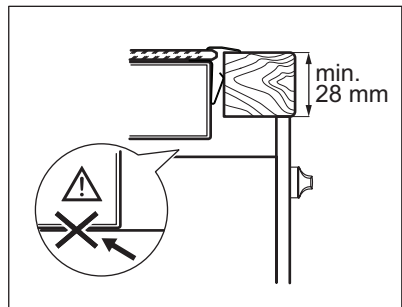
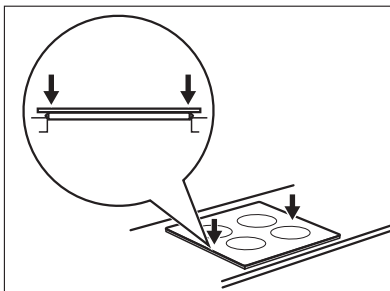
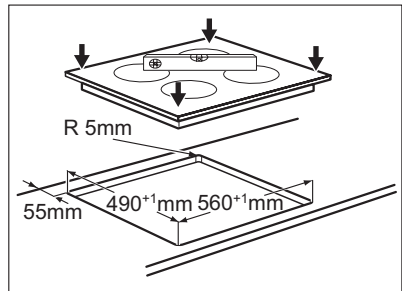
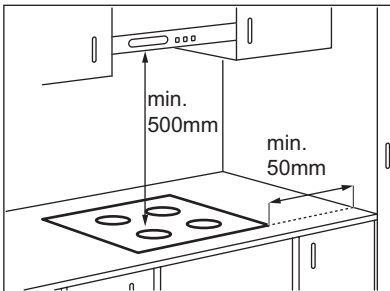

## 9. TECHNISCHE INFORMATIE

Modell HE634070XB

Typ 58 HAD C6 AO

Ser.Nr. ....

AEG

Prod.Nr. 949 595 055 01

220-240 V 50-60 Hz

Made in Germany

7.1 kW



### Vermogen van kookzones

Kookzone	Nominaal vermogen (max warmteinstelling) [W]
Rechtsachter — 170 / 265 mm	1500 / 2400 W
Rechtsvoor — 145 mm	1200 W
Linksachter — 145 mm	1200 W
Linksvoor — 120 / 175 / 210 mm	800 / 1600 / 2300 W

## 10. MILIEUBESCHERMING

Recycle de materialen met het symbool ♻️. Gooi de verpakking in een geschikte verzamelcontainer om het te recyclen.

Help om het milieu en de volksgezondheid te beschermen en recycle het afval van elektrische en

elektronische apparaten. Gooi apparaten gemarkeerd met het symbool  niet weg met het huishoudelijk afval. Breng het product naar het milieustation bij u in de buurt of neem contact op met de gemeente.

# CONTENTS

1. SAFETY INFORMATION .....	16
2. SAFETY INSTRUCTIONS .....	17
3. PRODUCT DESCRIPTION .....	19
4. DAILY USE .....	20
5. HELPFUL HINTS AND TIPS .....	23
6. CARE AND CLEANING .....	23
7. TROUBLESHOOTING .....	24
8. INSTALLATION INSTRUCTIONS .....	25
9. TECHNICAL INFORMATION .....	26
10. ENVIRONMENT CONCERNS .....	26

## FOR PERFECT RESULTS

Thank you for choosing this AEG product. We have created it to give you impeccable performance for many years, with innovative technologies that help make life simpler – features you might not find on ordinary appliances. Please spend a few minutes reading to get the very best from it.

**Visit our website for:**



Get usage advice, brochures, trouble shooter, service information:  
**[www.aeg.com](http://www.aeg.com)**



Register your product for better service:  
**[www.aeg.com/productregistration](http://www.aeg.com/productregistration)**



Buy Accessories, Consumables and Original spare parts for your appliance:  
**[www.aeg.com/shop](http://www.aeg.com/shop)**

## CUSTOMER CARE AND SERVICE

We recommend the use of original spare parts.  
When contacting Service, ensure that you have the following data available.  
The information can be found on the rating plate. Model, PNC, Serial Number.



Warning / Caution-Safety information



General information and tips



Environmental information

Subject to change without notice.

# 1. SAFETY INFORMATION

Before the installation and use of the appliance, carefully read the supplied instructions. The manufacturer is not responsible if an incorrect installation and use causes injuries and damages. Always keep the instructions with the appliance for future reference.

## 1.1 Children and vulnerable people safety



### **WARNING!**

Risk of suffocation, injury or permanent disability.

- This appliance can be used by children aged from 8 years and above and persons with reduced physical, sensory or mental capabilities or lack of experience and knowledge if they are supervised by an adult or a person who is responsible for their safety.
- Do not let children play with the appliance.
- Keep all packaging away from children.
- Keep children and pets away from the appliance when it operates or when it cools down. Accessible parts are hot.
- If the appliance has a child safety device, we recommend that you activate it.
- Cleaning and user maintenance shall not be made by children without supervision.

## 1.2 General Safety

- The appliance and its accessible parts become hot during use. Do not touch the heating elements.
- Do not operate the appliance by means of an external timer or separate remote-control system.
- Unattended cooking on a hob with fat or oil can be dangerous and may result in fire.



- Never try to extinguish a fire with water, but switch off the appliance and then cover flame e.g. with a lid or a fire blanket.
- Do not store items on the cooking surfaces.
- Do not use a steam cleaner to clean the appliance.
- Metallic objects such as knives, forks, spoons and lids should not be placed on the hob surface since they can get hot.
- If the glass ceramic surface is cracked, switch off the appliance to avoid the possibility of electric shock.

## 2. SAFETY INSTRUCTIONS

### 2.1 Installation



#### **WARNING!**

Only a qualified person must install this appliance.

- Remove all the packaging.
- Do not install or use a damaged appliance.
- Obey the installation instruction supplied with the appliance.
- Keep the minimum distance from the other appliances and units.
- Always be careful when you move the appliance because it is heavy. Always wear safety gloves.
- Seal the cut surfaces with a sealant to prevent moisture to cause swelling.
- Protect the bottom of the appliance from steam and moisture.
- Do not install the appliance adjacent to a door or under a window. This prevents hot cookware to fall from the appliance when the door or the window is opened.
- If the appliance is installed above drawers make sure that the space, between the bottom of the appliance and the upper drawer, is sufficient for air circulation.
- The bottom of the appliance can get hot. We recommend to install a non-

combustible separation panel under the appliance to prevent access to the bottom.

### Electrical connection



#### **WARNING!**

Risk of fire and electrical shock.

- All electrical connections must be made by a qualified electrician.
- The appliance must be earthed.
- Before carrying out any operation make sure that the appliance is disconnected from the power supply.
- Use the correct electricity mains cable.
- Do not let the electricity mains cable tangle.
- Make sure the mains cable or plug (if applicable) does not touch the hot appliance or hot cookware, when you connect the appliance to the near sockets
- Make sure the appliance is installed correctly. Loose and incorrect electricity mains cable or plug (if applicable) can make the terminal become too hot.
- Make sure that a shock protection is installed.
- Use the strain relief clamp on cable.
- Make sure not to cause damage to the mains plug (if applicable) or to the

mains cable. Contact the Service or an electrician to change a damaged mains cable.

- The electrical installation must have an isolation device which lets you disconnect the appliance from the mains at all poles. The isolation device must have a contact opening width of minimum 3 mm.
- Use only correct isolation devices: line protecting cut-outs, fuses (screw type fuses removed from the holder), earth leakage trips and contactors.

## 2.2 Use



### **WARNING!**

Risk of injury, burns or electric shock.

- Use this appliance in a household environment.
- Do not change the specification of this appliance.
- Do not use an external timer or a separate remote-control system to operate the appliance.
- Do not let the appliance stay unattended during operation.
- Do not operate the appliance with wet hands or when it has contact with water.
- Do not put cutlery or saucepan lids on the cooking zones. They become hot.
- Set the cooking zone to "off" after use.
- Do not use the appliance as a work surface or as a storage surface.
- If the surface of the appliance is cracked, disconnect immediately the appliance from the power supply. This to prevent an electrical shock.



### **WARNING!**

Risk of fire or explosion.

- Fats and oil when heated can release flammable vapours. Keep flames or heated objects away from fats and oils when you cook with them.
- The vapours that very hot oil releases can cause spontaneous combustion.
- Used oil, that can contain food remnants, can cause fire at a lower tem-

perature than oil used for the first time.

- Do not put flammable products or items that are wet with flammable products in, near or on the appliance.
- Do not try to extinguish a fire with water. Disconnect the appliance and cover the flame with a lid or a fire blanket.



### **WARNING!**

Risk of damage to the appliance.

- Do not keep hot cookware on the control panel.
- Do not let cookware to boil dry.
- Be careful not to let objects or cookware fall on the appliance. The surface can be damaged.
- Do not activate the cooking zones with empty cookware or without cookware.
- Do not put aluminium foil on the appliance.
- Cookware made of cast iron, aluminium or with a damaged bottom can cause scratches on the glass ceramic. Always lift these objects up when you have to move them on the cooking surface.

## 2.3 Care and Cleaning



### **WARNING!**

Risk of damage to the appliance.

- Clean regularly the appliance to prevent the deterioration of the surface material.
- Do not use water spray and steam to clean the appliance.
- Clean the appliance with a moist soft cloth. Only use neutral detergents. Do not use abrasive products, abrasive cleaning pads, solvents or metal objects.

## 2.4 Disposal



### **WARNING!**

Risk of injury or suffocation.

- Contact your municipal authority for information on how to discard the appliance correctly.
- Disconnect the appliance from the mains supply.

- Cut off the mains cable and discard it.

### 3. PRODUCT DESCRIPTION

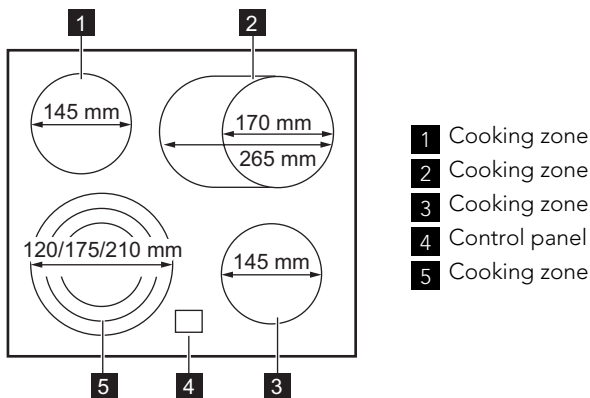



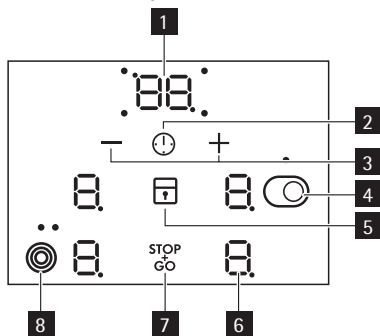

#### 3.1 Control panel layout











Use the sensor fields to operate the appliance. The displays, indicators and sounds tell which function operate.

Sensor field	Function
1 The timer display	To show the time in minutes.
2	To select a cooking zone.
3	To increase or decrease the time.
4	To activate and deactivate the outer ring.
5	To lock / unlock the control panel.
6 A heat setting display	To show the heat setting.

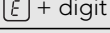
Sensor field	Function
 7 	To activate and deactivate the STOP +GO function.
 8 	To activate and deactivate the outer rings.

### 3.2 Heat setting displays

Display	Description
 0	The cooking zone is deactivated.
 1 - 9	The cooking zone operates.
 u	The STOP+GO function operates.
 A	The Automatic Heat Up function operates.
 E + digit	There is a malfunction.
 E / - / L	OptiHeat Control (3 step Residual heat indicator): continue cook / stay warm / residual heat.
 L	Lock / The Child Safety Device operates.
 -	The Automatic Switch Off function operates.

### 3.3 OptiHeat Control (3 step Residual heat indicator)

OptiHeat Control shows the level of the residual heat.



#### WARNING!

 The risk of burns from residual heat!

## 4. DAILY USE

**You operate the hob with the knobs of the oven. The Daily Use chapter for the oven tells how to operate the hob.**











When a cooking zone operates, it hums for a short time. This is typical of all ceramic glass cooking zones and does not show that the appliance operates incorrectly.

### 4.1 Automatic Switch Off



**The function deactivates the appliance automatically if:**

- All cooking zones are deactivated ().
- You do not set the heat setting after you activate the appliance.

- You spill something or put something on the control panel for more than 10 seconds, (a pan, a cloth, etc.). An acoustic signal sound some time and the appliance deactivates. Remove the object or clean the control panel.
- You do not deactivate a cooking zone or change the heat setting. After some time  comes on and the appliance deactivates. See below.
- The relation between heat setting and times of the Automatic Switch Off function:
  - ,  -  — 6 hours
  -  -  — 5 hours
  -  — 4 hours
  -  -  — 1.5 hours

## 4.2 Activation and deactivation of the outer rings

You can adjust the surface you cook to the dimension of the cookware.

To activate the outer ring touch the sensor field  / . The indicator comes on. For more outer rings touch the same sensor field again. The subsequent indicator comes on.

Do the procedure again to deactivate the outer ring. The indicator goes out.

## 4.3 The automatic heat up

Automatic heat up function sets the highest heat setting for some time, and then decreases to the necessary level.

To switch it on turn the cooking zone knob to the right until you see  in the display. After that set the heat setting immediately.

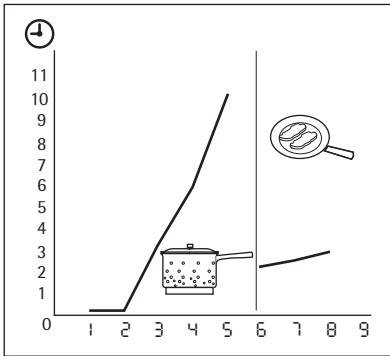





## 4.4 Timer

### Count Down Timer









Use the Count Down Timer to set how long the cooking zone operates for only this one time.

**Set the Count Down Timer after the selection of the cooking zone.**

You can set the heat setting before or after you set the timer.

- **To set the cooking zone:** touch  again and again until the indicator of a necessary cooking zone comes on.
- **To activate the Count Down Timer:** touch  of the timer to set the time (  -  minutes). When the indicator

of the cooking zone start to flash slow, the time counts down.

- **To see the remaining time:** set the cooking zone with . The indicator of the cooking zone starts to flash quickly. The display shows the remaining time.
- **To change the Count Down Timer:** set the cooking zone with . Touch  or .
- **To deactivate the timer:** set the cooking zone with . Touch . The remaining time counts back to . The indicator of the cooking zone goes out. To deactivate you can also touch  and  at the same time.

---









When the countdown comes to an end, the sound operates and  flash-es. The cooking zone deactivates.

---

- **To stop the sound:** touch 

### CountUp Timer ( The count up timer)



Use the CountUp Timer to monitor how long the cooking zone operates.

- **To set the cooking zone (if more than 1 cooking zone operate) :** touch  again and again until the indicator of a necessary cooking zone comes on.
- **To activate the CountUp Timer:** touch  of the timer  comes on. When the indicator of the cooking zone starts to flash slow, the time counts up. The display switches between  and counted time (minutes).
- **To see how long the cooking zone operates:** set the cooking zone with . The indicator of the cooking zone starts to flash quickly. The display shows the time that the cooking zone operates.
- **To deactivate the CountUp Timer:** set the cooking zone with  and touch  or  to deactivate the timer. The indicator of the cooking zone goes out.

## Minute Minder

You can use the timer as a **Minute Minder** while the appliance is activated and the cooking zones do not operate (the heat setting display shows ).

- **To activate the Minute Minder:**

Touch . Touch  $+$  or  $-$  of the timer to set the time. The display of the cooking zones deactivates automatically after 10 seconds. When the time comes to an end, the sound operates and  flashes.



- **To stop the sound:** touch .

- **To deactivate the Minute Minder:**



Activate and deactivate the left front cooking zone for a short time.

The **Minute Minder** function has no effect on the operation of the cooking zones.

## 4.5 STOP+GO

The  function sets all cooking zones that operate to the Keep Warm setting (.

The  function does not stop the timer function.

- **To activate** this function touch . The symbol  comes on.



- **To deactivate** this function touch . The heat setting that you set before comes on.



When you change the heat settings, the function stops and the displays show the new heat settings.

## 4.6 Lock

You can lock the sensors on the hob **when the cooking zones operate**. First set the heat setting.

To activate this function touch . The symbol  comes on for 4 seconds. The Timer stays on.

To deactivate this function touch . The heat setting that you set before comes on.





When you change the heat setting, you deactivate this function.

When you deactivate the appliance, you also deactivate this function.





## 4.7 The Child Safety Device

This function prevents an accidental operation of the hob.





### To activate The Child Safety Device

- The appliance is deactivated.
- Touch  for 4 seconds until the symbol  flashes.
- Touch  in the time when symbol  flashes, the symbol  comes on for 4 seconds.

### To deactivate The Child Safety Device

- The appliance is deactivated.
- Touch  until the symbol  flashes.
- Touch  in the time when symbol  flashes, the symbol  comes on for 4 seconds.





### Overriding The Child Safety Device for one cooking session

- Activate the cooking zone. The symbol  comes on. Touch  until the symbol  comes on.
- Set the heat setting from position  in less than 4 seconds. You can operate the hob.
- The Child Safety Device operates after you deactivate the appliance.

## 4.8 OffSound Control (Deactivation and activation of the sounds)

### Deactivation of the sounds

Deactivate the appliance.





Touch  for 3 seconds, sound operates. Touch , sound operates. Touch  for 3 seconds.  comes on, the sound is on. Touch  $+$ ,  comes on, the sound is off.



When this function operates, you can hear sounds only when:

- the Minute Minder comes down
- The Count Down Timer comes down
- you put something on the control panel.

### Activation of the sounds

Deactivate the appliance.

Touch  for 3 seconds. Touch  .  
Touch  for 3 seconds.  comes on,

because the sound is off. Touch  ,  comes on. The sound is on.

## 5. HELPFUL HINTS AND TIPS

### 5.1 Cookware



Information about the cookware

- The bottom of the cookware must be as thick and flat as possible.
- Cookware made of enamelled steel and with aluminium or copper bottoms can cause the colour change on the glass-ceramic surface.

### 5.2 Energy saving



How to save energy

- If it is possible, always put the lids on the cookware.
- Put cookware on a cooking zone before you start it.
- Stop the cooking zones before the end of the cooking time to use residual heat.

- The bottom of pans and cooking zones must have the same dimension.

### 5.3 Öko Timer (Eco Timer)



To save energy, the heater of the cooking zone deactivates before the count down timer sounds. The difference in the operation time depends on the heat setting level and the length of the cooking operation.

### Information on acrylamides

**Important!** According to the newest scientific knowledge, if you brown food (specially the one which contains starch), acrylamides can pose a health risk. Thus, we recommend that you cook at the lowest temperatures and do not brown food too much.

## 6. CARE AND CLEANING

Clean the appliance after each use.  
Always use cookware with clean bottom.



Scratches or dark stains on the glass-ceramic cause no effect on how the appliance operates.



#### To remove the dirt:

1. – **Remove immediately:** melted plastic, plastic foil, and food with sugar. If not, the dirt can cause damage to the appliance. Use a special scraper for the glass . Put the scraper on the glass surface at

an acute angle and move the blade on the surface .

- **Remove after the appliance is sufficiently cool:** limescale rings , water rings, fat stains, shiny metallic discolorations. Use a special cleaning agent for glass ceramic or stainless steel.
2. Clean the appliance with a moist cloth and some detergent.
  3. At the end **rub the appliance dry with a clean cloth.**

## 7. TROUBLESHOOTING

Problem	Possible cause	Remedy
You cannot activate the appliance or operate it.	The appliance is not connected to an electrical supply or it is connected incorrectly.	Check if the appliance is correctly connected to the electrical supply (refer to connection diagram).
		Activate the appliance again and set the heat setting in less than 10 seconds.
	You touched 2 or more sensor fields at the same time.	Touch only one sensor field.
	The STOP+GO function operates.	Refer to the chapter "Daily Use".
	There is water or fat stains on the control panel.	Clean the control panel.
An acoustic signal sounds and the appliance deactivates. An acoustic signal sounds when the appliance is deactivated.	You put something on one or more sensor fields.	Remove the object from the sensor fields.
The residual heat indicator does not come on.	The cooking zone is not hot because it operated only for a short time.	If the cooking zone operated sufficiently long to be hot, speak to the service centre.
The Automatic Heat Up function does not operate.	The highest heat setting is set.	The highest heat setting has the same power as the Automatic Heat Up function.
You cannot activate the outer ring.		Activate the inner ring first.
The sensor fields become hot.	The cookware is too large or you put it too near to the controls.	Put large cookware on the rear cooking zones if necessary.
There is no signal when you touch the panel sensor fields	The signals are deactivated.	Activate the signals (see OffSound Control).
 comes on.	The Automatic Switch Off operates.	Deactivate the appliance and activate it again.
 comes on.	The Child Safety Device or the Lock function operates.	Refer to the chapter "Daily Use".



Problem	Possible cause	Remedy
[E] and a number come on.	There is an error in the appliance.	Disconnect the appliance from the electrical supply for some time. Disconnect the fuse from the electrical system of the house. Connect it again. If [E] comes on again, speak to the service centre.

If you tried the above solutions and cannot repair the problem, speak to your dealer or the customer service. Give the data from the rating plate, three digit letter code for the glass surface (it is in the corner of the glass surface) and an error message that comes on.

Make sure, you operated the appliance correctly. If not the servicing by a customer service technician or dealer will not be free of charge, also during the warranty period. The instructions about the customer service and conditions of guarantee are in the guarantee booklet.

## 8. INSTALLATION INSTRUCTIONS



### WARNING!

Refer to "Safety information" chapter.



Before the installation

Before the installation of the appliance, record the information below from the rating plate. The rating plate is on the bottom of the appliance casing.

- Model .....
- PNC .....
- Serial number .....

### 8.1 Built-in appliances

- Only use the built-in appliances after you assemble the appliance into correct built-in units and work surfaces that align to the standards.

### 8.2 Assembly

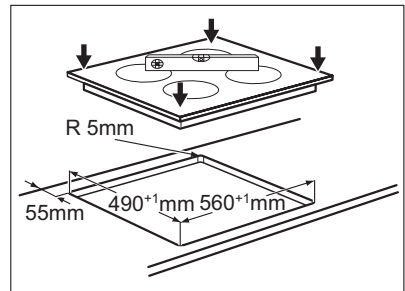
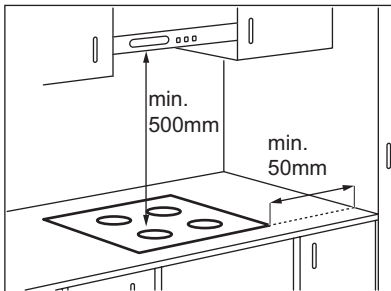

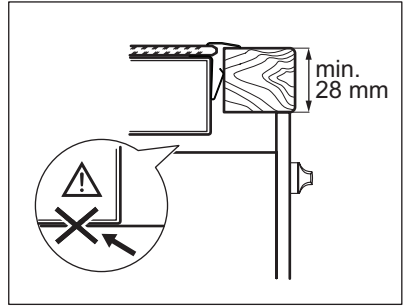
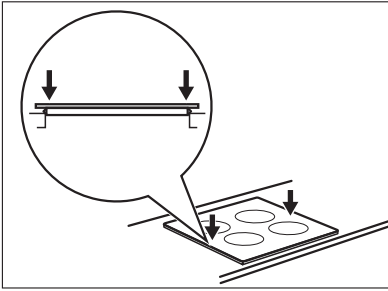

## 9. TECHNICAL INFORMATION

Modell HE634070XB  
Typ 58 HAD C6 AO

Prod.Nr. 949 595 055 01  
220-240 V 50-60 Hz  
Made in Germany

Ser.Nr. ....  
AEG

7.1 kW  





### Cooking zones power

Cooking zone	Nominal Power (Max heat setting) [W]
Right rear — 170 / 265 mm	1500 / 2400 W
Right front — 145 mm	1200 W
Left rear — 145 mm	1200 W
Left front — 120 / 175 / 210 mm	800 / 1600 / 2300 W

## 10. ENVIRONMENT CONCERNS

Recycle the materials with the symbol ♻️. Put the packaging in applicable containers to recycle it. Help protect the environment and human health and to recycle waste of electrical and electronic

appliances. Do not dispose appliances marked with the symbol  with the household waste. Return the product to your local recycling facility or contact your municipal office.

# SOMMAIRE

1. CONSIGNES DE SÉCURITÉ .....	28
2. INSTRUCTIONS DE SÉCURITÉ .....	29
3. DESCRIPTION DE L'APPAREIL .....	31
4. UTILISATION QUOTIDIENNE .....	33
5. CONSEILS UTILES .....	36
6. ENTRETIEN ET NETTOYAGE .....	36
7. EN CAS D'ANOMALIE DE FONCTIONNEMENT .....	37
8. INSTRUCTIONS D'INSTALLATION .....	38
9. CARACTERISTIQUES TECHNIQUES .....	39
10. EN MATIÈRE DE PROTECTION DE L'ENVIRONNEMENT .....	40

## POUR DES RÉSULTATS PARFAITS

Merci d'avoir choisi ce produit AEG. Nous l'avons conçu pour qu'il vous offre des performances irréprochables pour longtemps, en intégrant des technologies innovantes qui vous simplifient la vie grâce à des caractéristiques que vous ne trouverez pas forcément sur des appareils ordinaires. Veuillez prendre quelques instants pour lire cette notice afin d'utiliser au mieux votre appareil.

**Visitez notre site Internet pour :**



Obtenir des conseils d'utilisation, des brochures, de l'aide, des informations :  
**[www.aeg.com](http://www.aeg.com)**



Enregistrer votre produit pour obtenir un meilleur service :  
**[www.aeg.com/productregistration](http://www.aeg.com/productregistration)**



Acheter des accessoires, consommables et pièces de rechange d'origine pour votre appareil :  
**[www.aeg.com/shop](http://www.aeg.com/shop)**

## SERVICE APRÈS-VENTE

N'utilisez que des pièces de rechange d'origine.

Avant de contacter le service, assurez-vous de disposer des informations suivantes :

Vous trouverez ces informations sur la plaque signalétique. Modèle, PNC, numéro de série.



Avertissement/Attention : consignes de sécurité.



Informations générales et conseils



Informations écologiques

Sous réserve de modifications.

# 1. CONSIGNES DE SÉCURITÉ

Avant d'installer et d'utiliser cet appareil, lisez soigneusement les instructions fournies. Le fabricant ne peut être tenu pour responsable des dommages et blessures liés à une mauvaise installation ou utilisation. Conservez toujours cette notice avec votre appareil pour vous y référer ultérieurement.

## 1.1 Sécurité des enfants et des personnes vulnérables



### **AVERTISSEMENT**

Risque d'asphyxie, de blessure ou d'invalidité permanente.

- Cet appareil peut être utilisé par des enfants de plus de 8 ans, ainsi que des personnes dont les capacités physiques, sensorielles et mentales sont réduites ou dont les connaissances et l'expérience sont insuffisantes, à condition d'être surveillés par une personne responsable de leur sécurité.
- Ne laissez pas les enfants jouer avec l'appareil.
- Ne laissez pas les emballages à la portée des enfants.
- Tenez les enfants et les animaux éloignés de l'appareil lorsqu'il est en cours de fonctionnement ou lorsqu'il refroidit. Les parties accessibles sont chaudes.
- Si l'appareil est équipé d'un dispositif de sécurité enfants, nous vous recommandons de l'activer.
- Les enfants ne doivent pas nettoyer ni entreprendre une opération de maintenance sur l'appareil sans surveillance.

## 1.2 Sécurité générale

- L'appareil et ses parties accessibles deviennent chauds pendant son fonctionnement. Ne touchez pas les éléments chauffants.

- Ne faites pas fonctionner l'appareil avec un minuteur externe ou un système de commande à distance.
- Il peut être dangereux de laisser chauffer de la graisse ou de l'huile sans surveillance sur une table de cuisson car cela pourrait provoquer un incendie.
- N'essayez jamais d'éteindre un feu avec de l'eau. Mettez à l'arrêt l'appareil puis couvrez les flammes, par exemple avec un couvercle ou une couverture ignifuge.
- N'entreposez rien sur les surfaces de cuisson.
- N'utilisez pas de nettoyeur vapeur pour nettoyer l'appareil.
- Ne posez pas d'objets métalliques tels que couteaux, fourchettes, cuillères ou couvercles sur la table de cuisson car ils pourraient chauffer.
- Si la surface vitrocéramique est fissurée, mettez à l'arrêt l'appareil pour éviter tout risque d'électrocution.

## 2. INSTRUCTIONS DE SÉCURITÉ

### 2.1 Installation



#### AVERTISSEMENT

L'appareil doit être installé uniquement par un professionnel qualifié.

- Retirez l'intégralité de l'emballage.
- N'installez pas et ne branchez pas un appareil endommagé.
- Suivez scrupuleusement les instructions d'installation fournies avec l'appareil.
- Respectez l'espacement minimal requis par rapport aux autres appareils.
- L'appareil est lourd, prenez toujours des précautions lorsque vous le déplacez. Portez toujours des gants de sécurité.
- Isolez les surfaces découpées à l'aide d'un matériau d'étanchéité pour éviter que la moisissure ne provoque de gonflements.
- Protégez la partie inférieure de l'appareil de la vapeur et de l'humidité.
- N'installez pas l'appareil près d'une porte ou sous une fenêtre. Les récipients chauds risqueraient de tomber de l'appareil lors de l'ouverture de celles-ci.
- Si l'appareil est installé au-dessus de tiroirs, assurez-vous qu'il y a suffisamment d'espace entre le fond de l'appareil et le tiroir supérieur pour que l'air puisse circuler.
- Le dessous de l'appareil peut devenir très chaud. Nous vous recommandons d'installer un panneau de séparation ignifuge sous l'appareil pour en bloquer l'accès.

## Branchement électrique



### AVERTISSEMENT

Risque d'incendie ou d'électrocution.

- L'ensemble des branchements électriques doit être effectué par un technicien qualifié.
- L'appareil doit être relié à la terre.
- Avant toute intervention, assurez-vous que l'appareil est débranché.
- Utilisez le câble d'alimentation électrique approprié.
- Ne laissez pas le câble d'alimentation s'emmêler.
- Assurez-vous que le câble d'alimentation ou la fiche (si présente) n'entrent pas en contact avec les surfaces brûlantes de l'appareil ou les récipients brûlants lorsque vous branchez l'appareil à des prises électriques situées à proximité.
- Assurez-vous que l'appareil est bien installé. Un câble d'alimentation lâche et inapproprié ou une fiche (si présente) non serrée peuvent être à l'origine d'une surchauffe des bornes.
- Assurez-vous qu'une protection anti-électrocution est installée.
- Utilisez un collier anti-traction sur le câble.
- Veillez à ne pas endommager la fiche secteur (si présente) ni le câble d'alimentation. Contactez le service après-vente ou un électricien pour remplacer le câble d'alimentation s'il est endommagé.
- L'installation électrique doit être équipée d'un dispositif d'isolement à coupe pure omnipolaire. Le dispositif d'isolement doit présenter une distance d'ouverture des contacts d'au moins 3 mm.
- N'utilisez que des systèmes d'isolation appropriés : des coupe-circuits, des fusibles (les fusibles à visser doivent être retirés du support), un disjoncteur différentiel et des contacteurs.

## 2.2 Utilisation



### AVERTISSEMENT

Risque de blessures, de brûlures ou d'électrocution.

- Utilisez cet appareil dans un environnement domestique.
- Ne modifiez pas les caractéristiques de cet appareil.
- Ne faites pas fonctionner l'appareil avec un minuteur externe ou un système de commande à distance.
- Ne laissez jamais l'appareil sans surveillance pendant son fonctionnement.
- N'utilisez jamais cet appareil avec les mains mouillées ou lorsqu'il est en contact avec de l'eau.
- Ne posez pas de couverts ou de couvercles sur les zones de cuisson. Elles sont chaudes.
- Éteignez les zones de cuisson après chaque utilisation.
- N'utilisez jamais l'appareil comme plan de travail ou comme plan de stockage.
- Si la surface de l'appareil présente des fêlures, débranchez immédiatement l'appareil pour éviter tout risque d'électrocution.



### AVERTISSEMENT

Risque d'explosion ou d'incendie.

- Les graisses et l'huile chaude peuvent dégager des vapeurs inflammables. Tenez les flammes ou les objets chauds éloignés des graisses et de l'huile lorsque vous vous en servez pour cuisiner.
- Les vapeurs dégagées par l'huile très chaude peuvent provoquer une combustion spontanée.
- L'huile qui a servi contient des restes d'aliments qui peuvent provoquer un incendie à température plus faible que l'huile n'ayant jamais servi.
- Ne placez pas de produits inflammables ou d'éléments imbibés de produits inflammables à l'intérieur, à proximité ou sur l'appareil.
- Ne tentez pas d'éteindre un incendie avec de l'eau. Débranchez l'appareil et couvrez les flammes à l'aide d'un couvercle ou d'une couverture à incendie.



### AVERTISSEMENT

Risque de dommage de l'appareil.

- Ne laissez pas de récipients chauds sur le bandeau de commande.
- Ne laissez pas le contenu des récipients de cuisson s'évaporer.
- Prenez soin de ne pas laisser tomber d'objets ou de récipients sur l'appareil. Sa surface risque d'être endommagée.
- Ne faites jamais fonctionner les zones de cuisson avec des récipients de cuisson vides ou sans aucun récipient de cuisson.
- Ne placez jamais de papier aluminium sur l'appareil.
- N'utilisez pas de récipients en fonte ou en aluminium, ni de récipients dont le fond est endommagé et rugueux. Ils risqueraient de rayer la surface vitrocéramique. Soulevez toujours ces objets lorsque vous devez les déplacer sur la surface de cuisson.
- Nettoyez régulièrement l'appareil afin de maintenir le revêtement en bon état.
- Ne pulvérisez pas d'eau ni de vapeur pour nettoyer l'appareil.
- Nettoyez l'appareil avec un chiffon doux humide. Utilisez uniquement des produits de lavage neutres. N'utilisez pas de produits abrasifs, de tampons à récurer, de solvants ou d'objets métalliques.

## 2.3 Entretien et nettoyage



### AVERTISSEMENT

Risque de dommage de l'appareil.



### AVERTISSEMENT

Risque de blessure ou d'asphyxie.

- Contactez votre service municipal pour obtenir des informations sur la marche à suivre pour mettre l'appareil au rebut.
- Débranchez l'appareil de l'alimentation secteur.
- Coupez le câble d'alimentation et mettez-le au rebut.

## 2.4 Mise au rebut

# 3. DESCRIPTION DE L'APPAREIL

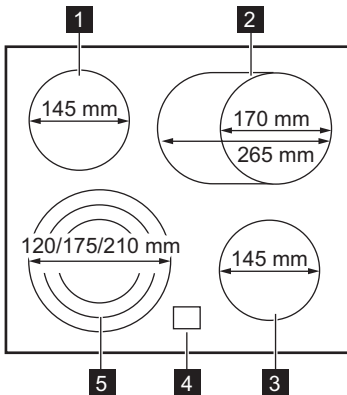

- 1** Zone de cuisson
- 2** Zone de cuisson
- 3** Zone de cuisson
- 4** Bandeau de commande
- 5** Zone de cuisson

## 3.1 Description du bandeau de commande

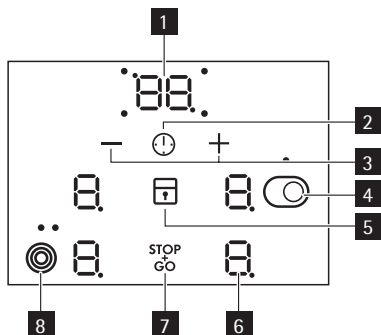

Appuyez sur les touches sensibles pour faire fonctionner l'appareil. Les affichages, les voyants et les signaux sonores indiquent quelles fonctions sont activées.

Touche sensible	Fonction
<b>1</b>	Affichage du minuteur Pour indiquer la durée, en minutes.
<b>2</b>	Pour sélectionner une zone de cuisson.
<b>3</b>	Pour augmenter ou diminuer la durée.
<b>4</b>	Pour activer ou désactiver le circuit extérieur de la zone de cuisson.
<b>5</b>	Pour verrouiller ou déverrouiller le bandeau de commande.
<b>6</b>	Affichage du niveau de cuisson Pour indiquer le niveau de cuisson.
<b>7</b>	Pour activer et désactiver la fonction STOP+GO.
<b>8</b>	Pour activer et désactiver les circuits extérieurs.

### 3.2 Indicateurs du niveau de cuisson

Affichage	Description
	La zone de cuisson est désactivée.
-	La zone de cuisson est activée.
	La fonction STOP+GO est activée.
	La fonction de démarrage automatique de la cuisson est activée.
+ chiffre	Une anomalie de fonctionnement s'est produite.
/  /	OptiHeat Control (Voyant de chaleur résiduelle à trois niveaux) : continuer la cuisson / maintien au chaud / chaleur résiduelle.
	Le dispositif de verrouillage/sécurité enfants est activé.





Affichage	Description
	La fonction d'arrêt automatique est activée.

### 3.3 OptiHeat Control (3 niveaux de chaleur résiduelle)

OptiHeat Control indique le niveau de chaleur résiduelle.



#### AVERTISSEMENT



 \  \  La chaleur résiduelle peut être source de brûlures !

## 4. UTILISATION QUOTIDIENNE



La table de cuisson fonctionne à l'aide des manettes du four. Le chapitre traitant de l'utilisation quotidienne du four vous indique comment faire fonctionner la table de cuisson.



Lorsqu'une zone de cuisson est en fonctionnement, elle bourdonne pendant un court instant. Ce bruit n'est pas signe de dysfonctionnement de l'appareil et n'a aucune incidence sur son bon fonctionnement.

-  : 4 heures
-  -  : 1 heure 30 minutes







### 4.2 Activation et désactivation des circuits de cuisson extérieurs

Vous pouvez adapter la surface de cuisson à la dimension du récipient. Pour activer le circuit de cuisson extérieur, appuyez sur la touche sensitive  / . Le voyant s'allume. Pour activer plusieurs circuits de cuisson extérieurs, appuyez de nouveau sur la même touche sensitive. Le voyant correspondant s'allume.

Répétez la procédure ci-dessus pour désactiver le circuit de cuisson extérieur. Le voyant de contrôle s'éteint.

### 4.1 Arrêt automatique

Cette fonction arrête l'appareil automatiquement si :

- Toutes les zones de cuisson sont désactivées ().
- Vous ne réglez pas le niveau de cuisson après avoir allumé l'appareil.
- Vous avez renversé quelque chose ou placé un objet sur le bandeau de commande pendant plus de 10 secondes (une casserole, un torchon, etc.). Un signal sonore retentit pendant quelques instants et l'appareil s'éteint. Retirez l'objet du bandeau de commande ou nettoyez celui-ci.
- Vous ne désactivez pas la zone de cuisson ou ne modifiez pas le niveau de cuisson. Au bout de quelques instants,  s'allume et l'appareil s'éteint. Voir ci-dessous.
- La relation entre le niveau de cuisson et les durées de la fonction d'arrêt automatique :
  -  ,  -  : 6 heures
  -  -  : 5 heures

### 4.3 La fonction de démarrage automatique de la cuisson

La fonction de démarrage automatique de la cuisson est tout d'abord réglée au maximum, puis diminue pour atteindre le niveau souhaité. Pour activer la fonction Booster, tournez la manette de la zone de cuisson vers la droite jusqu'à ce que  s'affiche. Après cela, réglez le niveau de cuisson immédiatement.

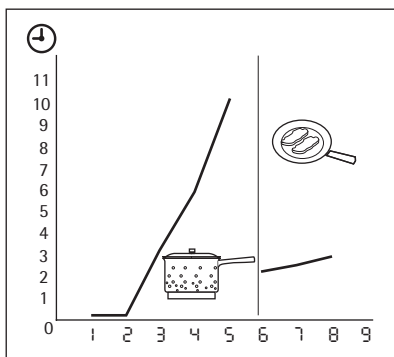

## 4.4 Minuteur

### Minuteur

Utilisez le minuteur pour régler la durée de fonctionnement de la zone de cuisson pendant une session.

**Réglez le minuteur après avoir sélectionné la zone de cuisson.**

Vous pouvez régler le niveau de cuisson avant ou après avoir réglé le minuteur.

- **Pour choisir la zone de cuisson :** appuyez sur à plusieurs reprises jusqu'à ce que l'indicateur de la zone de cuisson correspondante s'affiche.
- **Pour activer le minuteur :** appuyez sur la touche **+** du minuteur pour régler la durée (de **00** à **99** minutes). Lorsque le voyant de la zone de cuisson clignote lentement, le minuteur démarre.
- **Vérification du temps restant :** choisissez la zone de cuisson à l'aide de . Le voyant de la zone de cuisson clignote rapidement. L'écran indique le temps restant.
- **Pour modifier le minuteur :** choisissez la zone de cuisson à l'aide de . Appuyez sur **+** ou **-**.
- **Pour désactiver le minuteur :** choisissez la zone de cuisson à l'aide de . Appuyez sur **-**. Le temps restant est décompté jusqu'à **00**. Le voyant de la zone de cuisson s'éteint. Pour le désactiver, vous pouvez également appuyer sur **+** et **-** simultanément.

Lorsque le minuteur touche à sa fin, un signal sonore se fait entendre et **00** clignote. La zone de cuisson se désactive.

- **Pour arrêter le signal sonore :** appuyez sur .

### CountUp Timer (Minuteur progressif)

Utilisez le CountUp Timer pour contrôler la durée de fonctionnement de la zone de cuisson sélectionnée.

- **Pour sélectionner la zone de cuisson (si plusieurs zones sont en cours d'utilisation) :** appuyez sur à plusieurs reprises jusqu'à ce que l'indicateur de la zone de cuisson correspondante s'affiche.
- **Pour activer la fonction CountUp Timer :** appuyez sur **-** jusqu'à ce que **UP** s'allume. Lorsque le voyant de la zone de cuisson clignote lentement, le minuteur démarre. L'écran affiche, en alternance, **UP** et le nombre de minutes écoulées.
- **Pour contrôler la durée de fonctionnement de la zone de cuisson sélectionnée :** choisissez la zone de cuisson à l'aide de . Le voyant de la zone de cuisson clignote rapidement. L'affichage indique la durée de fonctionnement de la zone de cuisson.
- **Pour désactiver le CountUp Timer :** choisissez la zone de cuisson à l'aide de et appuyez sur **+** ou **-** pour désactiver le minuteur.

### Minuterie indépendante



Vous pouvez utiliser le minuteur comme **Minuterie** indépendante lorsque l'appareil est allumé mais que vous n'utilisez pas les zones de cuisson (le niveau de cuisson indiqué est ).

- **Pour activer la minuterie :** Appuyez sur . Appuyez sur la touche **+** ou **-** du minuteur pour régler la durée. L'affichage de la zone de cuisson se désactive automatiquement au bout de 10 secondes. Lorsque le minuteur touche à sa fin, un signal sonore se fait entendre et **00** clignote.



- **Pour arrêter le signal sonore** : appuyez sur .
- **Pour désactiver la minuterie** : Activez la zone de cuisson avant gauche pendant un court instant puis désactivez-la.

La fonction **Minuterie** est sans effet sur le fonctionnement des zones de cuisson.

## 4.5 STOP+GO

La fonction  permet de mettre simultanément tous les foyers de cuisson allumés en position de maintien au chaud (.

La fonction  n'interrompt pas le minuteur.

- **Pour activer** cette fonction, appuyez sur . Le symbole  s'allume.
- **Pour désactiver** cette fonction, appuyez sur . Le niveau de cuisson précédent s'allume.





Lorsque vous modifiez les niveaux de cuisson, la fonction s'arrête et l'affichage montre les nouveaux réglages.

## 4.6 Verrouillage

Vous pouvez verrouiller les capteurs sur la table de cuisson **quand les zones de cuisson fonctionnent**.

Réglez tout d'abord le niveau de cuisson.

Pour activer cette fonction, appuyez sur . Le symbole  s'allume pendant 4 secondes.

Le minuteur reste allumé.

Pour désactiver cette fonction, appuyez sur . Le niveau de cuisson précédent s'allume.





Lorsque vous changez de niveau de cuisson, vous désactivez cette fonction.

Lorsque vous mettez l'appareil à l'arrêt, vous désactivez également cette fonction.





## 4.7 Dispositif de sécurité enfants

Cette fonction permet d'éviter une utilisation involontaire de la table de cuisson.





### Pour activer le dispositif de sécurité enfants

- L'appareil est éteint.
- Appuyez sur la touche  pendant 4 secondes jusqu'à ce que le symbole  clignote.
- Appuyez sur  pendant que le symbole  clignote ; le symbole  s'allume pendant 4 secondes.

### Pour désactiver le dispositif de sécurité enfants

- L'appareil est éteint.
- Appuyez sur la touche  jusqu'à ce que le symbole  clignote.
- Appuyez sur  pendant que le symbole  clignote ; le symbole  s'allume pendant 4 secondes.







### Désactivation du dispositif de sécurité enfants le temps d'une cuisson

- Activez la zone de cuisson. Le symbole  s'allume. Appuyez sur la touche  jusqu'à ce que le symbole  s'allume.
- Réglez le niveau de cuisson à partir de la position  dans les 4 secondes qui suivent. Vous pouvez utiliser la table de cuisson.
- Le dispositif de sécurité enfants est réactivé dès que vous éteignez l'appareil.

## 4.8 OffSound Control (Désactivation et activation des signaux sonores)

### Désactivation des signaux sonores

Mettez à l'arrêt l'appareil.

Appuyez sur  pendant 3 secondes, le son se met en fonctionnement. Appuyez sur la touche , le son se met en fonctionnement. Appuyez sur  pendant 3 secondes.  s'allume, le signal sonore est activé. Appuyez sur ,  s'allume, le signal sonore est désactivé.







Lorsque cette fonction est en fonctionnement, vous ne pouvez entendre des signaux sonores que lorsque :

- le minuteur arrive en fin de course

- le décompte de la minuterie commence
- vous posez un objet sur le bandeau de commande.

## Activation des signaux sonores

Mettez à l'arrêt l'appareil.

Appuyez sur  pendant 3 secondes. Appuyez sur . Appuyez sur  pendant 3 secondes.  s'affiche, car le signal sonore est arrêté. Appuyez sur ,  s'allume. Les signaux sonores sont activés.

## 5. CONSEILS UTILES

### 5.1 Ustensiles de cuisson

 Informations concernant les ustensiles de cuisson

- Le fond de l'ustensile de cuisson doit être aussi plat et épais que possible.
- Les récipients de cuisson avec un fond en émail, en aluminium ou en cuivre peuvent laisser des traces sur la surface vitrocéramique.

### 5.2 Économies d'énergie

 Comment réaliser des économies d'énergie

- Si possible, couvrez toujours les récipients de cuisson avec un couvercle pendant la cuisson.

- Déposez toujours le récipient sur la zone de cuisson avant de mettre celle-ci en fonctionnement.
- Désactivez les zones de cuisson avant la fin du temps de cuisson pour utiliser la chaleur résiduelle.
- Veillez à ce que le fond du plat de cuisson corresponde à la dimension de la zone de cuisson.

### 5.3 Öko Timer (Minuteur Eco)

 Pour réaliser des économies d'énergie, la zone de cuisson se désactive automatiquement avant le signal du minuteur. La différence de temps de fonctionnement dépend du niveau et de la durée de cuisson.

## 6. ENTRETIEN ET NETTOYAGE

Nettoyez l'appareil après chaque utilisation.

Utilisez toujours des récipients de cuisson dont le fond est propre.

 Les égratignures ou les taches sombres sur la vitrocéramique n'ont aucune influence sur le fonctionnement de l'appareil.

**Pour enlever les salissures :**





1. – **Enlevez immédiatement :** plastique fondu, films plastiques et aliments contenant du sucre. Sinon, la saleté pourrait endommager l'appareil. Utilisez un racloir spécial pour la vitre. Tenez le racloir

incliné sur la surface vitrée et faites glisser la lame du racloir pour enlever les salissures.

- **Une fois que l'appareil a suffisamment refroidi, enlevez :** traces de calcaire et d'eau, projections de graisse, décolorations métalliques luisantes. Utilisez un agent de nettoyage pour vitrocéramique ou acier inoxydable.
- 2. Nettoyez l'appareil à l'aide d'un chiffon humide et d'un peu de détergent.
- 3. Et enfin, **essuyez l'appareil à l'aide d'un chiffon propre.**

## 7. EN CAS D'ANOMALIE DE FONCTIONNEMENT

Problème	Cause probable	Solution
Vous ne pouvez pas allumer l'appareil ou le faire fonctionner.	L'appareil n'est pas connecté à une source d'alimentation électrique ou le branchement est incorrect.	Vérifiez que l'appareil est correctement branché à une source d'alimentation électrique (reportez-vous au schéma de branchement).
		Allumez de nouveau l'appareil et réglez le niveau de cuisson en moins de 10 secondes.
	Vous avez appuyé sur plusieurs touches sensibles en même temps.	N'appuyez que sur une seule touche sensible à la fois.
	La fonction STOP+GO est activée.	Reportez-vous au chapitre « Utilisation quotidienne ».
	Il y a de l'eau ou des taches de graisse sur le bandeau de commande.	Nettoyez le bandeau de commande.
Un signal sonore retentit et l'appareil s'éteint. Un signal sonore retentit lorsque l'appareil est éteint.	Vous avez posé quelque chose sur une ou plusieurs touches sensibles.	Retirez l'objet des touches sensibles.
Le voyant de chaleur résiduelle ne s'allume pas.	La zone de cuisson n'est pas chaude parce qu'elle n'a fonctionné que peu de temps.	Si la zone de cuisson a eu assez de temps pour chauffer, faites appel à votre service après-vente.
La fonction de démarrage automatique de la cuisson ne fonctionne pas.	Le niveau de cuisson le plus élevé est réglé.	Le niveau de cuisson le plus élevé est identique à la fonction de démarrage automatique de la cuisson.
Impossible d'activer le circuit extérieur.		Activez d'abord le circuit intérieur.
Les touches sensibles sont chaudes.	Le récipient est trop grand ou vous l'avez placé trop près des commandes.	Placez les récipients de grande taille sur les zones de cuisson arrière, si nécessaire.
Aucun signal sonore ne se fait entendre lorsque vous appuyez sur les touches sensibles du bandeau	Les signaux sonores sont désactivés.	Activez les signaux sonores (reportez-vous au chapitre « Commande son »).

Problème	Cause probable	Solution
 s'allume.	La fonction d'arrêt automatique est activée.	Éteignez l'appareil puis allumez-le de nouveau.
 s'allume.	Le dispositif de sécurité enfants ou de verrouillage est activé.	Reportez-vous au chapitre « Utilisation quotidienne ».
 et un chiffre s'affichent.	Une erreur s'est produite dans l'appareil.	Débranchez l'appareil de l'alimentation électrique pendant quelques minutes. Déconnectez le fusible de l'installation domestique. Rebranchez l'appareil. Si  s'allume à nouveau, contactez votre service après-vente.

Si les indications ci-dessus ne vous permettent pas de remédier au problème, veuillez vous adresser à votre revendeur ou au service après-vente. Veuillez lui fournir les informations figurant sur la plaque signalétique, la combinaison à 3 lettres et chiffres pour la vitrocéramique (située dans un des coins de la table de cuisson) et le type de message d'erreur qui s'affiche.

Veillez à faire fonctionner l'appareil correctement. En cas d'erreur de manipulation de la part de l'utilisateur, le déplacement du technicien du service après-vente ou du magasin vendeur peut être facturé même en cours de garantie. Les instructions relatives au service après-vente et aux conditions de garantie figurent dans le livret de garantie.

## 8. INSTRUCTIONS D'INSTALLATION



### AVERTISSEMENT

Reportez-vous au chapitre « Consignes de sécurité ».



Avant l'installation

Avant l'installation de l'appareil, notez ci-dessous les informations figurant sur la plaque signalétique. La plaque signalétique se trouve au bas de l'enveloppe extérieure de l'appareil.

- Modèle .....
- PNC .....
- Numéro de série .....

### 8.1 Appareils encastrables

- Les appareils encastrables ne peuvent être mis en fonctionnement qu'après avoir été installés dans des meubles et sur des plans de travail homologués et adaptés.

## 8.2 Montage

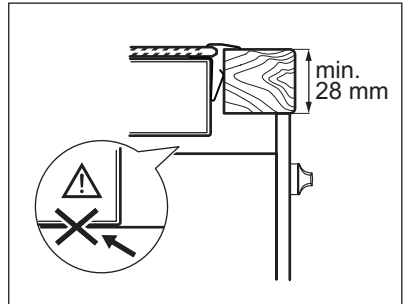
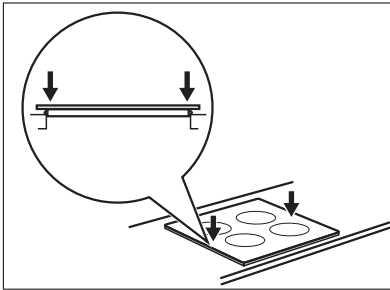
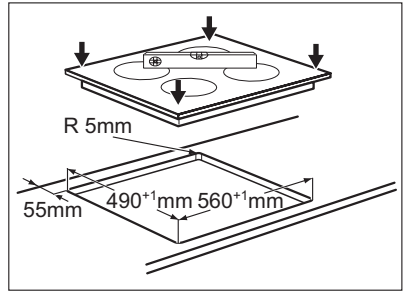
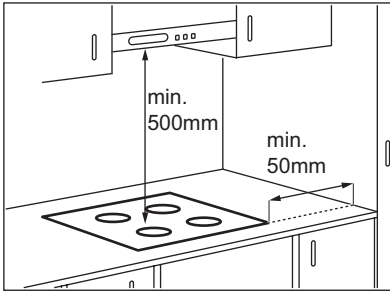

## 9. CARACTERISTIQUES TECHNIQUES

Modell HE634070XB

Typ 58 HAD C6 AO

Ser.Nr. ....

AEG

Prod.Nr. 949 595 055 01

220-240 V 50-60 Hz

Made in Germany

7,1 kW



### Puissance des zones de cuisson

Zone de cuisson	Puissance nominale (niveau de cuisson max.) [W]
Arrière droite — 170 / 265 mm	1500 / 2400 W
Avant droite — 145 mm	1200 W
Arrière gauche — 145 mm	1200 W
Avant gauche — 120 / 175 / 210 mm	800 / 1600 / 2300 W

## 10. EN MATIÈRE DE PROTECTION DE L'ENVIRONNEMENT

Recyclez les matériaux portant le symbole ♻️. Déposez les emballages dans les conteneurs prévus à cet effet.

Contribuez à la protection de l'environnement et à votre sécurité, recyclez vos produits électriques et

électroniques. Ne jetez pas les appareils portant le symbole ⚡ avec les ordures ménagères. Emmenez un tel produit dans votre centre local de recyclage ou contactez vos services municipaux.



# INHALT

1. SICHERHEITSINFORMATIONEN . . . . .	42
2. SICHERHEITSHINWEISE . . . . .	43
3. GERÄTEBESCHREIBUNG . . . . .	45
4. TÄGLICHER GEBRAUCH . . . . .	47
5. PRAKTISCHE TIPPS UND HINWEISE . . . . .	49
6. REINIGUNG UND PFLEGE . . . . .	50
7. FEHLERSUCHE . . . . .	51
8. MONTAGEANLEITUNG . . . . .	52
9. TECHNISCHE DATEN . . . . .	53
10. UMWELTTIPPS . . . . .	54

## FÜR PERFEKTE ERGEBNISSE

Danke, dass Sie sich für dieses AEG Produkt entschieden haben. Wir haben es geschaffen, damit Sie viele Jahre von seiner ausgezeichneten Leistung und den innovativen Technologien, die Ihnen das Leben erleichtern, profitieren können. Es ist mit Funktionen ausgestattet, die in gewöhnlichen Geräten nicht vorhanden sind. Nehmen Sie sich ein paar Minuten Zeit zum Lesen, um seine Vorzüge kennen zu lernen.

**Besuchen Sie uns auf unserer Website, um:**



Anwendungshinweise, Prospekte, Fehlerbehebungs- und Service-Informationen zu erhalten:

**[www.aeg.com](http://www.aeg.com)**



Ihr erworbenes Produkt zu registrieren, um den besten Service dafür zu gewährleisten:

**[www.aeg.com/productregistration](http://www.aeg.com/productregistration)**



Zubehör, Verbrauchsmaterial und Original-Ersatzteile für Ihr Gerät zu erwerben:

**[www.aeg.com/shop](http://www.aeg.com/shop)**

## KUNDENDIENST UND -BETREUUNG

Bitte verwenden Sie ausschließlich Original-Ersatzteile für Ihre Produkte.

Halten Sie folgende Angaben bereit, wenn Sie sich an den Kundendienst wenden (diese Informationen finden Sie auf dem Typenschild): Modell, Produktnummer (PNC), Seriennummer.



Warnungs-/ Sicherheitshinweise.



Allgemeine Hinweise und Ratschläge



Hinweise zum Umweltschutz

Änderungen vorbehalten.

# 1. SICHERHEITSINFORMATIONEN

Lesen Sie vor der Montage und Verwendung des Geräts sorgfältig die mitgelieferte Anleitung. Der Hersteller haftet nicht für Verletzungen oder Schäden, die durch eine fehlerhafte Montage entstehen. Bewahren Sie die Anleitung zum Nachschlagen auf.

## 1.1 Sicherheit von Kindern und schutzbedürftigen Personen



### **WARNUNG!**

Es besteht Erstickungsgefahr, das Risiko von Verletzungen oder permanenten Behinderungen.

- Dieses Gerät kann dann von Kindern ab 8 Jahren, von Personen mit eingeschränkten körperlichen, sensorischen oder geistigen Fähigkeiten sowie von Personen ohne bisherige Erfahrung im Umgang mit solchen Geräten bedient werden, wenn sie dabei von einer Person, die für ihre Sicherheit verantwortlich ist, beaufsichtigt werden.
- Kinder dürfen nicht mit dem Gerät spielen.
- Halten Sie das Verpackungsmaterial von Kindern fern.
- Halten Sie Kinder und Haustiere vom Gerät fern, wenn es in Betrieb oder in der Abkühlphase ist. Berührbare Teile sind heiss.
- Falls Ihr Gerät mit einer Kindersicherung ausgestattet ist, empfehlen wir, diese einzuschalten.
- Reinigung und Wartung des Geräts darf nicht von Kindern ohne Aufsicht erfolgen.

## 1.2 Allgemeine Sicherheit

- Das Gerät und die zugänglichen Geräteteile werden während des Betriebs heiß. Berühren Sie nicht die Heizelemente.
- Schalten Sie das Gerät nicht über eine externe Zeitschaltuhr oder eine separate Fernsteuerung ein.

- Kochen mit Fett oder Öl auf einem unbeaufsichtigten Kochfeld ist gefährlich und kann zu einem Brand führen.
- Versuchen Sie nicht einen Brand mit Wasser zu löschen, sondern schalten Sie das Gerät aus und bedecken Sie die Flamme mit einem Deckel oder einer Feuerlöschdecke.
- Legen Sie keine Gegenstände auf dem Kochfeld ab.
- Benutzen Sie zum Reinigen des Gerätes keinen Dampfreiniger.
- Legen Sie keine Metallgegenstände wie Messer, Gabeln, Löffel oder Topfdeckel auf die Oberfläche des Kochfelds, da diese heiß werden können.
- Schalten Sie das Gerät sofort ab, wenn Sie Risse auf der Glaskeramikfläche feststellen. Stromschlaggefahr!

## 2. SICHERHEITSHINWEISE

### 2.1 Montage



#### **WARNUNG!**

Nur eine qualifizierte Fachkraft darf den Elektroanschluss des Geräts vornehmen.

- Entfernen Sie das Verpackungsmaterial.
- Stellen Sie ein beschädigtes Gerät nicht auf und benutzen Sie es nicht.
- Halten Sie sich an die mitgelieferte Montageanleitung.
- Die Mindestabstände zu anderen Geräten und Küchenmöbeln sind einzuhalten.
- Seien Sie beim Umsetzen des Geräts vorsichtig, denn es ist schwer. Tragen Sie stets Sicherheitshandschuhe.
- Dichten Sie die Ausschnittskanten mit einem Dichtungsmittel ab, um ein Aufquellen durch Feuchtigkeit zu verhindern.

- Schützen Sie die Geräteunterseite vor Dampf und Feuchtigkeit.
- Installieren Sie das Gerät nicht direkt neben einer Tür oder unter einem Fenster. So kann heißes Kochgeschirr nicht herunterfallen, wenn die Tür oder das Fenster geöffnet wird.
- Wird das Gerät über Schubladen eingebaut, achten Sie darauf, dass zwischen dem Geräteboden und der oberen Schublade ein ausreichender Abstand für die Luftzirkulation vorhanden ist.
- Der Boden des Geräts kann heiß werden. Wir empfehlen eine feuerfeste Trennplatte unter dem Gerät anzubringen, damit der Boden nicht zugänglich ist.

### Elektrischer Anschluss



#### **WARNUNG!**

Brand- und Stromschlaggefahr.

- Die elektrischen Anschlüsse müssen von einem qualifizierten Elektriker ausgeführt werden.
- Das Gerät muss geerdet sein.
- Vor der Durchführung jeglicher Arbeiten muss das Gerät von der elektrischen Stromversorgung getrennt werden.
- Stellen Sie sicher, dass Sie das richtige Kabel für den elektrischen Netzanschluss verwenden.
- Achten Sie darauf, dass das Netzkabel nicht lose hängt oder sich verheddert.
- Stellen Sie beim elektrischen Anschluss des Gerätes sicher, dass das Netzkabel oder ggf. der Netzstecker nicht mit dem heißen Gerät oder heißem Kochgeschirr in Berührung kommt.
- Achten Sie darauf, dass das Gerät ordnungsgemäß montiert wird. Wenn freiliegende oder ungeeignete Netzkabel oder Netzstecker verwendet werden, kann der Anschluss überhitzen.
- Sorgen Sie dafür, dass ein Berührungsschutz installiert wird.
- Kabel zugentlasten.
- Achten Sie darauf, Netzstecker und Netzkabel nicht zu beschädigen. Wenden Sie sich zum Austausch des beschädigten Netzkabels an den Kundendienst oder einen Elektriker.
- Die elektrische Installation muss eine Trenneinrichtung aufweisen, mit der Sie das Gerät allpolig von der Stromversorgung trennen können. Die Trenneinrichtung muss mit einer Kontaktöffnungsbreite von mindestens 3 mm ausgeführt sein.
- Verwenden Sie nur geeignete Trennvorrichtungen: Überlastschalter, Sicherungen (Schraubsicherungen müssen aus dem Halter entfernt werden können), Fehlerstromschutzschalter und Schütze.
- Nehmen Sie keine technischen Änderungen am Gerät vor.
- Schalten Sie das Gerät nicht über eine externe Zeitschaltuhr oder eine separate Fernsteuerung ein.
- Lassen Sie das Gerät bei Betrieb nicht unbeaufsichtigt.
- Bedienen Sie das Gerät nicht mit feuchten oder nassen Händen oder wenn es mit Wasser in Kontakt gekommen ist.
- Legen Sie kein Besteck und keine Topfdeckel auf die Kochzonen. Sie werden heiß.
- Schalten Sie die Kochzonen nach jedem Gebrauch aus.
- Benutzen Sie das Gerät nicht als Arbeits- oder Abstellfläche.
- Hat die Geräteoberfläche einen Sprung, trennen Sie das Gerät umgehend von der Spannungsversorgung. Dies dient zur Vermeidung eines Stromschlags.

**WARNUNG!**

Es besteht Explosions- und Brandgefahr.

- Erhitzte Öle und Fette können brennbare Dämpfe freisetzen. Halten Sie Flammen oder erhitzte Gegenstände beim Kochen mit Fetten und Ölen von diesen fern.
- Die von sehr heißem Öl freigesetzten Dämpfe können eine Selbstzündung verursachen.
- Bereits verwendetes Öl kann Lebensmittelreste enthalten und einen Brand bei niedrigeren Temperaturen als frisches Öl verursachen.
- Platzieren Sie keine entflammaren Produkte oder Gegenstände, die mit entflammaren Produkten benetzt sind, im Gerät, auf dem Gerät oder in der Nähe des Geräts.
- Löschen Sie eine Flamme nicht mit Wasser. Schalten Sie das Gerät aus und bedecken Sie die Flamme mit einem Deckel oder einer Feuerlöschdecke.

**WARNUNG!**

Das Gerät könnte beschädigt werden.

## 2.2 Gebrauch

**WARNUNG!**

Es besteht Verletzungs-, Verbrennungs- und Stromschlaggefahr.

- Das Gerät ist für die Verwendung im Haushalt vorgesehen.

- Stellen Sie kein heißes Kochgeschirr auf das Bedienfeld.
- Lassen Sie das Kochgeschirr nicht leer kochen.
- Lassen Sie keine Gegenstände oder Kochgeschirr auf das Bedienfeld fallen. Die Oberfläche könnte beschädigt werden.
- Schalten Sie die Kochzonen nicht mit leerem oder ohne Kochgeschirr ein.
- Legen Sie keine Alufolie auf das Gerät.
- Kochgeschirr aus Gusseisen oder Aluminiumguss oder mit beschädigten Böden kann die Glaskeramikoberfläche verkratzen. Heben Sie das Kochgeschirr stets an, wenn Sie es auf dem Kochfeld umsetzen möchten.

- Reinigen Sie das Gerät nicht mit einem Wasser- oder Dampfstrahl.
- Reinigen Sie das Gerät mit einem weichen, feuchten Tuch. Verwenden Sie ausschließlich Neutralreiniger. Benutzen Sie keine Scheuermittel, scheuernde Reinigungsschwämmchen, Lösungsmittel oder Metallgegenstände.

## 2.4 Entsorgung



### WARNUNG!

Verletzungs- oder Erstickungsgefahr.

- Für Informationen zur ordnungsgemäßen Entsorgung des Gerätes wenden Sie sich an die zuständige kommunale Behörde vor Ort.
- Trennen Sie das Gerät von der Stromversorgung.
- Schneiden Sie das Netzkabel ab und entsorgen Sie es.

## 2.3 Reinigung und Pflege



### WARNUNG!

Das Gerät könnte beschädigt werden.

- Reinigen Sie das Gerät regelmäßig, um eine Abnutzung des Oberflächenmaterials zu verhindern.

# 3. GERÄTEBESCHREIBUNG

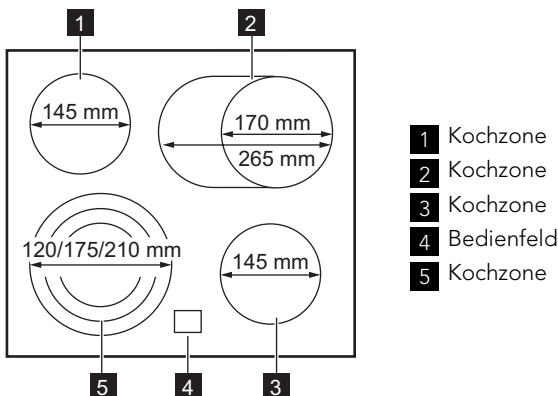

## 3.1 Bedienfeldanordnung

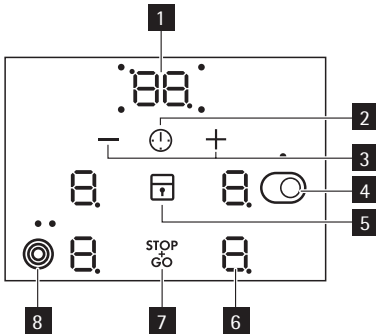

Bedienen Sie das Gerät über die Sensorfelder. Anzeigen, Kontrolllampen und akustische Signale informieren Sie über die aktiven Funktionen.

Sensorfeld	Funktion
<b>1</b>	Timer-Anzeige Zeigt die Zeit in Minuten an.
<b>2</b>	Auswählen der Kochzone.
<b>3</b>	Erhöhen oder Verringern der Zeit.
<b>4</b>	Ein- und Ausschalten des äußeren Kreises.
<b>5</b>	Verriegeln/Entriegeln des Bedienfelds.
<b>6</b>	Anzeige der Kochstufe Zeigt die Kochstufe an.
<b>7</b>	Ein- und Ausschalten der Funktion STOP+GO.
<b>8</b>	Ein- und Ausschalten der äußeren Kreise.

### 3.2 Anzeige der Kochstufen

Display	Beschreibung
	Die Kochzone ist ausgeschaltet.
	Die Kochzone ist eingeschaltet.
	Die Funktion STOP+GO ist eingeschaltet.
	Die Ankochautomatik ist in Betrieb.
+ Zahl	Eine Störung ist aufgetreten.
/  /	OptiHeat Control (3-stufige Restwärmeanzeige): Weitergaren/Warmhalten/Restwärme.
	Die Tastensperre oder die Kindersicherung ist aktiv.
	Die Abschaltautomatik ist in Betrieb.

### 3.3 OptiHeat Control (Restwärmeanzeige, 3-stufig)



#### WARNUNG!

Es besteht Verbrennungsgefahr durch Restwärme!

OptiHeat Control zeigt die Restwärme-stufe an.

## 4. TÄGLICHER GEBRAUCH

Das Kochfeld wird mit den Schaltern des Backofens bedient. Im Kapitel „Täglicher Gebrauch“ für den Backofen können Sie nachlesen, wie das Kochfeld bedient wird.



Wenn sich eine Kochzone einschaltet, ist für kurze Zeit ein Brummen zu hören. Dieses Verhalten ist typisch für alle Kochzonen eines Glaskeramik-Kochfelds und bedeutet nicht, dass das Gerät nicht ordnungsgemäß arbeitet.

### 4.1 Abschaltautomatik

Mit dieser Funktion wird das Gerät in folgenden Fällen automatisch ausgeschaltet:

- Alle Kochzonen sind ausgeschaltet ().
- Nach dem Einschalten des Geräts wird keine Kochstufe gewählt.
- Das Bedienfeld ist mehr als 10 Sekunden mit verschütteten Lebensmitteln oder einem Gegenstand bedeckt (Topf, Tuch usw.). Ein akustisches Signal ertönt einige Male und das Gerät schaltet ab. Entfernen Sie den Gegenstand oder reinigen Sie das Bedienfeld.
- Eine Kochzone wurde nicht ausgeschaltet bzw. die Kochstufe wurde nicht geändert. Nach einer gewissen Zeit leuchtet das Symbol auf und das Gerät wird ausgeschaltet. Siehe unten.
- Verhältnis zwischen der Kochstufe und den Zeiten der Abschaltautomatik:
  - , - — 6 Stunden
  - - — 5 Stunden
  - — 4 Stunden

- - — 1,5 Stunden

### 4.2 Ein- und Ausschalten der äußeren Heizkreise

Die Kochflächen können an die Größe des Kochgeschirrs angepasst werden. Berühren Sie das Sensorfeld / , um den äußeren Heizkreis einzuschalten. Die Anzeige leuchtet auf. Wenn Sie weitere äußere Heizkreise einschalten möchten, berühren Sie das Sensorfeld nochmals. Die entsprechende Kontrolllampe leuchtet auf.

Wiederholen Sie den Vorgang, um den äußeren Heizkreis auszuschalten. Die Kontrolllampe erlischt.

### 4.3 Ankochautomatik

Bei Verwendung der Ankochautomatik wird eine gewisse Zeit lang die höchste Kochstufe eingestellt und anschließend auf die erforderliche Stufe zurückgeschaltet. Drehen Sie zum Einschalten der Kochzone den Einstellknopf nach rechts, bis Sie im Display sehen können. Stellen Sie anschließend die Kochstufe sofort ein.

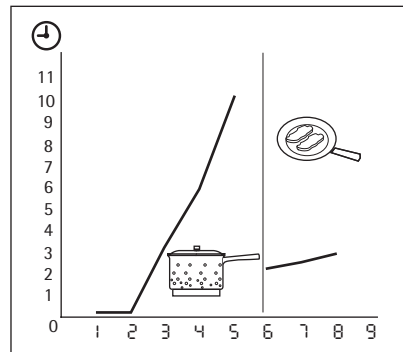











## 4.4 Uhr

### Kurzzeitmesser

Mit dem Kurzzeitmesser stellen Sie ein, wie lange eine Kochzone für einen einzelnen Kochvorgang eingeschaltet bleiben soll.

**Wählen Sie erst die Kochzone aus und stellen Sie dann den Kurzzeitmesser ein.**

Sie können die Kochstufe einstellen, bevor Sie den Kurzzeitmesser einstellen oder umgekehrt.

- **Auswählen der Kochzone:** Berühren Sie  so oft, bis die Anzeige der gewünschten Kochzone aufleuchtet.
- **Einschalten des Kurzzeitmessers:** Berühren Sie  am Timer, um die Zeit einzustellen (00 - 99 Minuten). Wenn die Anzeige der Kochzone langsamer blinkt, wird die Zeit heruntergezählt.
- **So wird die Restzeit angezeigt:** Wählen Sie die Kochzone mit  aus. Die Anzeige der Kochzone blinkt schneller. Das Display zeigt die Restzeit an.
- **Ändern des Kurzzeitmessers:** Wählen Sie die Kochzone mit  aus. Berühren Sie  oder .
- **So schalten Sie den Kurzzeitmesser aus:** Wählen Sie die Kochzone mit  aus. Berühren Sie . Die Restzeit wird auf 00 heruntergezählt. Die Anzeige der Kochzone erlischt. Zum Ausschalten können Sie auch  und  gleichzeitig berühren.

---

Nach Ablauf der eingestellten Zeit ertönt ein Signalton und 00 blinkt. Die Kochzone wird ausgeschaltet.

---







- **Ausschalten des Signaltons:** Berühren Sie .

### CountUp Timer (Garzeitmesser)

Benutzen Sie die Funktion CountUp Timer, um festzustellen wie lange die Kochzone bereits in Betrieb ist.

- **Auswählen der Kochzone (wenn mehr als 1 Kochzone in Betrieb ist):**

Berühren Sie  so oft, bis die Anzeige der gewünschten Kochzone aufleuchtet.



- **So schalten Sie den CountUp Timer ein:** Berühren Sie  des Timers,  leuchtet auf. Wenn die Anzeige der Kochzone langsamer blinkt, wird die Zeit hochgezählt. Das Display schaltet um zwischen  und der abgelaufenen Zeit (Minuten).
- **So können Sie feststellen, wie lange die Kochzone bereits in Betrieb ist:** Wählen Sie die Kochzone mit  aus. Die Anzeige der Kochzone blinkt schneller. Das Display zeigt die Einschaltedauer der Kochzone an.
- **So schalten Sie den CountUp Timer aus:** Wählen Sie die Kochzone mit  aus und berühren Sie  oder , um den Garzeitmesser auszuschalten. Die Anzeige der Kochzone erlischt.

### Kurzzeitwecker

Sie können die Uhr als **Kurzzeitwecker** benutzen, wenn das Gerät eingeschaltet ist und die Kochzonen nicht in Betrieb sind (die Kochstufenanzeige  anzeigt).

- **Einschalten des Kurzzeitweckers:** Berühren Sie . Berühren Sie  oder  des Timers, um die Zeit einzustellen. Die Anzeige der Kochzonen wird automatisch nach 10 Sekunden ausgeschaltet. Wenn die eingestellte Zeit abgelaufen ist, ertönt ein Signal und 00 blinkt.
- **Ausschalten des Signaltons:** Berühren Sie .
- **Ausschalten des Kurzzeitweckers:** Schalten Sie die vordere linke Kochzone kurz ein und wieder aus. Der **Kurzzeitwecker** hat keine Auswirkung auf den Kochzonenbetrieb.

## 4.5 STOP+GO

Mit der Funktion  werden alle eingeschalteten Kochzonen auf Warmhalten () geschaltet.

Die Funktion  unterbricht nicht die Timer-Funktion.





- Berühren Sie **zur Aktivierung** dieser Funktion  $\overset{\text{STOP}}{\text{GO}}$ . Das Symbol  leuchtet auf.
- Berühren Sie **zur Deaktivierung** dieser Funktion  $\overset{\text{STOP}}{\text{GO}}$ . Die zuvor ausgewählte Kochstufe wird eingestellt.

 Wenn Sie die Kochstufe ändern, wird die Funktion deaktiviert und das Display zeigt die neu eingestellte Kochstufe an.

## 4.6 Sperre





Sie können die Sensorfelder des Kochfelds sperren, **wenn die Kochzone eingeschaltet ist**.

Stellen Sie zuerst die Kochstufe ein. Berühren Sie zur Aktivierung dieser Funktion . Das Symbol  wird 4 Sekunden lang angezeigt. Der Timer bleibt eingeschaltet. Berühren Sie zur Deaktivierung dieser Funktion . Die zuvor ausgewählte Kochstufe wird eingestellt. Diese Funktion wird deaktiviert, wenn Sie die Kochstufe ändern. Diese Funktion wird auch deaktiviert, sobald das Gerät ausgeschaltet wird.



## 4.7 Kindersicherung



Diese Funktion verhindert ein versehentliches Einschalten des Kochfelds.

### Einschalten der Kindersicherung





- Das Gerät ist ausgeschaltet.
- Berühren Sie  4 Sekunden lang, bis das Symbol  blinkt.
- Berühren Sie  $\overset{\text{STOP}}{\text{GO}}$  während das Symbol  blinkt, das Symbol  wird 4 Sekunden lang angezeigt.

### Ausschalten der Kindersicherung

- Das Gerät ist ausgeschaltet.
- Berühren Sie , bis das Symbol  blinkt.







- Berühren Sie  $\overset{\text{STOP}}{\text{GO}}$  während das Symbol  blinkt, das Symbol  wird 4 Sekunden lang angezeigt.

## Kindersicherung für einen einzelnen Kochvorgang außer Kraft setzen

- Schalten Sie die Kochzone ein. Das Symbol  leuchtet auf. Berühren Sie , bis das Symbol  erscheint.
- Stellen Sie die Kochstufe ausgehend von der Position  innerhalb von 4 Sekunden ein. Das Kochfeld kann jetzt benutzt werden.
- Die Kindersicherung wird eingeschaltet, sobald Sie das Gerät ausschalten.







## 4.8 OffSound Control (Aktivierung und Deaktivierung des Signaltons)

### Deaktivieren des Signaltons

Schalten Sie das Gerät aus. Berühren Sie  3 Sekunden lang, der Signalton ertönt. Berühren Sie , der Signalton ertönt. Berühren Sie  3 Sekunden lang.  leuchtet und der Signalton ist aktiviert. Berühren Sie ,  leuchtet auf, der Signalton ist deaktiviert. Haben Sie den Signalton deaktiviert, ertönt er nur in folgenden Fällen:

- Bei Ablauf des Kurzzeitweckers
- Bei Ablauf des Kurzzeitmessers
- Wenn das Bedienfeld bedeckt ist.

### Aktivieren des Signaltons

Schalten Sie das Gerät aus. Berühren Sie 3 Sekunden lang . Berühren Sie . Berühren Sie 3 Sekunden lang .  leuchtet auf, da der Signalton deaktiviert ist. Berühren Sie ,  leuchtet. Der Signalton ist aktiviert.

# 5. PRAKTISCHE TIPPS UND HINWEISE

## 5.1 Kochgeschirr

 Informationen zum Kochgeschirr

- Der Boden des Kochgeschirrs sollte so dick und flach wie möglich sein.

- Kochgeschirr aus Stahlernaille oder mit Aluminium- oder Kupferböden kann Verfärbungen der Glaskeramikoberfläche verursachen.

## 5.2 Energiesparen



So sparen Sie Energie

- Decken Sie Kochgeschirr, wenn möglich, mit einem Deckel ab.
- Setzen Sie das Kochgeschirr vor dem Einschalten der Kochzone auf.
- Schalten Sie die Kochzonen bereits vor dem Ende des Garvorgangs aus und nutzen Sie die Restwärme.
- Der Boden des Kochgeschirrs und die verwendete Kochzone sollten gleich groß sein.

## 5.3 Öko Timer (Öko-Timer)



Um Energie zu sparen, schaltet sich die Kochzonenheizung vor

dem Signal des Kurzzeitmessers ab. Die Abschaltzeit hängt von der eingestellten Kochstufe und der Gardauer ab.

## Informationen zu Acrylamiden

**Wichtig!** Nach neuesten wissenschaftlichen Erkenntnissen kann die Bräunung von Lebensmitteln, speziell bei stärkehaltigen Produkten, eine gesundheitliche Gefährdung durch Acrylamid verursachen. Daher empfehlen wir, bei möglichst niedrigen Temperaturen zu garen und die Speisen nicht zu stark zu bräunen.

# 6. REINIGUNG UND PFLEGE

Reinigen Sie das Gerät nach jedem Gebrauch.

Achten Sie immer darauf, dass der Boden des Kochgeschirrs sauber ist.



Kratzer oder dunkle Flecken in der Glaskeramik beeinträchtigen die Funktionsfähigkeit des Geräts nicht.

### So entfernen Sie Verschmutzungen:



1. – **Folgendes muss sofort entfernt werden:** geschmolzener Kunststoff, Plastikfolie, zuckerhaltige Lebensmittel. Andernfalls können die Verschmutzungen das Gerät beschädigen. Verwenden Sie einen speziellen Reinigungsschaber

für Glas. Den Reinigungsschaber schräg zur Glasfläche ansetzen und über die Oberfläche bewegen.

- **Folgendes kann nach ausreichender Abkühlphase entfernt werden:** Kalk- und Wasserränder, Fettspritzer und metallisch schimmernde Verfärbungen. Verwenden Sie hierfür einen speziellen Reiniger für Glaskeramik oder Edelstahl.
2. Reinigen Sie das Gerät mit einem feuchten Tuch und etwas Spülmittel.
  3. Am Ende **das Gerät mit einem trockenen Tuch abreiben.**

## 7. FEHLERSUCHE

Problem	Mögliche Ursache	Abhilfe
Das Gerät kann nicht eingeschaltet oder bedient werden.	Das Gerät ist nicht oder nicht ordnungsgemäß an die Spannungsversorgung angeschlossen.	Prüfen Sie, ob das Gerät ordnungsgemäß an die Spannungsversorgung angeschlossen ist (siehe Anschlussplan).
		Schalten Sie das Gerät erneut ein und stellen Sie innerhalb von 10 Sekunden die Kochstufe ein.
	Zwei oder mehr Sensorfelder wurden gleichzeitig berührt.	Berühren Sie nur ein Sensorfeld.
	Die Funktion STOP+GO ist eingeschaltet.	Siehe hierzu Kapitel „Täglicher Gebrauch“.
	Wasser- oder Fettspritzer befinden sich auf dem Bedienfeld.	Wischen Sie das Bedienfeld ab.
Ein akustisches Signal ertönt und das Gerät schaltet ab. Wenn das Gerät ausgeschaltet wird, ertönt ein akustisches Signal.	Mindestens ein Sensorfeld wurde bedeckt.	Entfernen Sie den Gegenstand von den Sensorfeldern.
Die Restwärmeanzeige funktioniert nicht.	Die Kochzone ist nicht heiß, da sie nur kurze Zeit in Betrieb war.	War die Kochzone lange genug eingeschaltet, um heiß zu sein, wenden Sie sich bitte an den Kundendienst.
Die Ankochautomatik startet nicht.	Die höchste Kochstufe ist eingestellt.	Die höchste Kochstufe hat die gleiche Leistung wie die Ankochautomatik.
Der äußere Heizkreis lässt sich nicht einschalten.		Schalten Sie zuerst den inneren Heizkreis ein.
Die Sensorfelder werden heiß.	Das Kochgeschirr ist zu groß, oder Sie haben es zu nahe an die Bedienelemente gestellt.	Stellen Sie großes Kochgeschirr nötigenfalls auf die hinteren Kochzonen.
Es ertönt kein Signalton, wenn Sie die Sensorfelder des Bedienfelds berühren.	Der Signalton ist ausgeschaltet.	Schalten Sie den Signalton ein (siehe „Einschalten des Signaltons“).
 leuchtet auf.	Die Abschaltautomatik hat ausgelöst.	Schalten Sie das Gerät aus und wieder ein.

Problem	Mögliche Ursache	Abhilfe
 leuchtet auf.	Die Kindersicherung oder die Tastensperre ist eingeschaltet.	Siehe hierzu Kapitel „Täglicher Gebrauch“.
 und eine Zahl werden angezeigt.	Im Gerät ist ein Fehler aufgetreten.	Trennen Sie das Gerät eine Zeit lang vom Stromnetz. Schalten Sie die Sicherung im Sicherungskasten der Hausinstallation aus. Schalten Sie die Sicherung wieder ein. Wenn  erneut aufleuchtet, benachrichtigen Sie den Kundendienst.

Wenn Sie das Problem mit der oben angegebenen Abhilfemaßnahme nicht beheben können, wenden Sie sich bitte an Ihren Fachhändler oder den Kundendienst. Geben Sie dabei die Daten auf dem Typenschild, den dreistelligen Buchstaben-Code für die Glaskeramik (befindet sich in der Ecke der Glasfläche) und die angezeigte Fehlermeldung an.

Vergewissern Sie sich, dass Sie das Gerät korrekt bedient haben. Wenn Sie das Gerät falsch bedient haben, fällt auch während der Garantiezeit für den Besuch eines Kundendiensttechnikers oder Händlers eine Gebühr an. Die Anweisungen zum Kundendienst und die Garantiebedingungen finden Sie im Garantieheft.

## 8. MONTAGEANLEITUNG



### WARNUNG!

Siehe Kapitel „Sicherheitshinweise“.



Vor der Montage

Notieren Sie vor der Montage des Geräts alle Daten, die Sie unten auf dem Typenschild finden. Das Typenschild befindet sich unten am Gerätegehäuse.

- Modell .....

- Produktnummer (PNC) .....
- Seriennummer .....

### 8.1 Einbaugeräte

- Einbaugeräte dürfen nur nach dem Einbau in bzw. unter normgerechte, passende Einbauschränke und Arbeitsplatten betrieben werden.

## 8.2 Montage

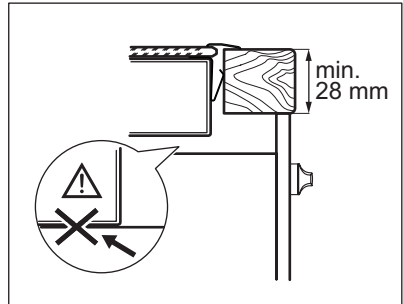
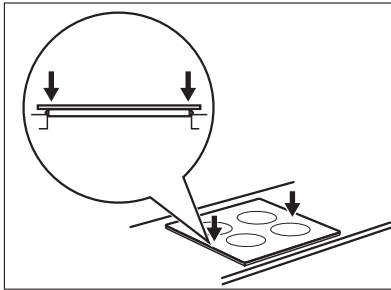
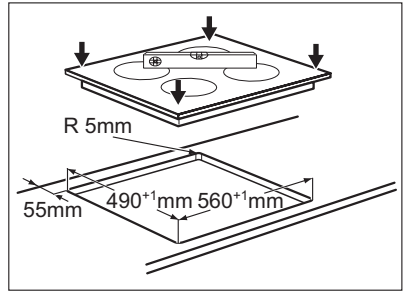
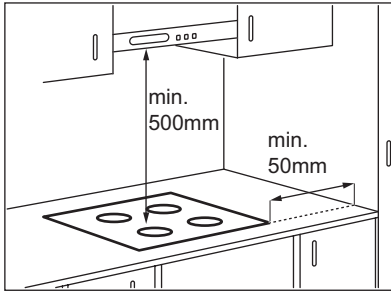

## 9. TECHNISCHE DATEN

Modell HE634070XB

Typ 58 HAD C6 AO

Ser.Nr. ....

AEG

Prod.Nr. 949 595 055 01

220-240 V 50-60 Hz

Made in Germany

7.1 kW



### Kochzonenleistung

Kochzone	Nennleistung (höchste Kochstufe) [W]
Hinten rechts — 170 / 265 mm	1500 / 2400 W
Vorne rechts — 145 mm	1200 W
Hinten links — 145 mm	1200 W
Vorne links — 120 / 175 / 210 mm	800 / 1600 / 2300 W

## 10. UMWELTTIPPS

Recyceln Sie Materialien mit dem Symbol ♻️. Entsorgen Sie die Verpackung in den entsprechenden Recyclingbehältern.

Recyceln Sie zum Umwelt- und Gesundheitsschutz elektrische und

elektronische Geräte. Entsorgen Sie Geräte mit diesem Symbol ⚡ nicht mit dem Hausmüll. Bringen Sie das Gerät zu Ihrer örtlichen Sammelstelle oder wenden Sie sich an Ihr Gemeindeamt.



[www.aeg.com/shop](http://www.aeg.com/shop)



892952670-A-282012

