



L 74270 TL

FR Notice d'utilisation



 **AEG**  
perfekt in form und funktion

## SOMMAIRE

1. CONSIGNES DE SÉCURITÉ .....	3
2. INSTRUCTIONS DE SÉCURITÉ .....	4
3. DESCRIPTION DE L'APPAREIL .....	6
4. ACCESSOIRES .....	6
5. BANDEAU DE COMMANDE .....	7
6. PROGRAMMES DE LAVAGE .....	10
7. VALEURS DE CONSOMMATION .....	14
8. AVANT LA PREMIÈRE UTILISATION .....	15
9. UTILISATION DE L'APPAREIL .....	15
10. CONSEILS UTILES .....	18
11. ENTRETIEN ET NETTOYAGE .....	20
12. EN CAS D'ANOMALIE DE FONCTIONNEMENT .....	23
13. CARACTÉRISTIQUES TECHNIQUES .....	26

## POUR DES RÉSULTATS PARFAITS

Merci d'avoir choisi ce produit AEG. Nous l'avons conçu pour qu'il vous offre des performances irréprochables pour longtemps, en intégrant des technologies innovantes qui vous simplifient la vie grâce à des caractéristiques que vous ne trouverez pas forcément sur des appareils ordinaires. Veuillez prendre quelques instants pour lire cette notice afin d'utiliser au mieux votre appareil.

**Visitez notre site Internet pour :**



Obtenir des conseils d'utilisation, des brochures, de l'aide, des informations :  
**[www.aeg.com](http://www.aeg.com)**



Enregistrer votre produit pour obtenir un meilleur service :  
**[www.aeg.com/productregistration](http://www.aeg.com/productregistration)**



Acheter des accessoires, consommables et pièces de rechange d'origine pour votre appareil :  
**[www.aeg.com/shop](http://www.aeg.com/shop)**

## SERVICE APRÈS-VENTE

N'utilisez que des pièces de rechange d'origine.

Avant de contacter le service, assurez-vous de disposer des informations suivantes :

Vous trouverez ces informations sur la plaque signalétique. Modèle, PNC, numéro de série.



Avertissement/Attention : consignes de sécurité.



Informations générales et conseils



Informations écologiques

Sous réserve de modifications.

# 1. CONSIGNES DE SÉCURITÉ

Avant d'installer et d'utiliser cet appareil, lisez soigneusement les instructions fournies. Le fabricant ne peut être tenu pour responsable des dommages et blessures liés à une mauvaise installation ou utilisation. Conservez toujours cette notice avec votre appareil pour vous y référer ultérieurement.

## 1.1 Sécurité des enfants et des personnes vulnérables



### **AVERTISSEMENT**

Risque d'asphyxie, de blessure ou d'invalidité permanente.

- Cet appareil n'est pas destiné à être utilisé par des enfants ou des personnes dont les capacités physiques, sensorielles ou mentales, ou le manque d'expérience et de connaissance les empêchent d'utiliser l'appareil sans risque lorsqu'ils sont sans surveillance ou en l'absence d'instruction d'une personne responsable qui puisse leur assurer une utilisation de l'appareil sans danger.
- Ne laissez pas les enfants jouer avec l'appareil.
- Ne laissez pas les emballages à la portée des enfants.
- Ne laissez pas les détergents à la portée des enfants.
- Tenez les enfants et les animaux éloignés du couvercle de l'appareil lorsque celui-ci est ouvert.
- Si l'appareil est équipé d'un dispositif de sécurité enfants, nous vous recommandons de l'activer.
- Les enfants ne doivent pas nettoyer ni entreprendre une opération de maintenance sur l'appareil sans surveillance.

## 1.2 Sécurité générale

- Avant toute opération d'entretien, éteignez l'appareil et débranchez la fiche de la prise secteur.

- Ne modifiez pas les caractéristiques de cet appareil.
- Respectez la charge maximale de 7 kg (reportez-vous au chapitre « Tableau des programmes »).
- Si le câble d'alimentation est endommagé, il doit être remplacé par le fabricant, son atelier d'entretien ou un technicien qualifié afin d'éviter tout danger.
- La pression de l'eau en service (minimale et maximale) doit être comprise entre 0,5 bar (0,05 MPa) et 8 bar (0,8 MPa)
- Les orifices d'aération situés à la base (si présents) ne doivent pas être obstrués par de la moquette.
- L'appareil doit être raccordé au circuit d'eau à l'aide des tuyaux neufs fournis. N'utilisez pas de tuyaux provenant d'anciens appareils.

## 2. INSTRUCTIONS DE SÉCURITÉ

### 2.1 Installation

- Retirez l'intégralité de l'emballage et les boulons de transport.
- Conservez les boulons de transport. Si vous devez déplacer à nouveau l'appareil, il est conseillé de bloquer le tambour.
- N'installez pas et ne branchez pas un appareil endommagé.
- N'installez pas l'appareil ou ne l'utilisez pas dans un endroit où la température ambiante est inférieure à 0 °C ou dans un endroit exposé aux intempéries.
- Suivez scrupuleusement les instructions d'installation fournies avec l'appareil.
- Assurez-vous que le sol sur lequel vous installez l'appareil est plat, stable, résistant à la chaleur et propre.
- N'installez pas l'appareil dans un endroit où il ne pourrait pas être complètement ouvert.

- L'appareil est lourd, soyez toujours prudent lorsque vous le déplacez. Portez toujours des gants de sécurité.
- Assurez-vous que de l'air circule entre l'appareil et le sol.
- Réglez les pieds pour laisser un espace suffisant entre l'appareil et la surface en moquette.

### Branchement électrique



#### AVERTISSEMENT

Risque d'incendie ou d'électrocution.

- L'appareil doit être relié à la terre.
- Vérifiez que les données électriques figurant sur la plaque signalétique correspondent à celles de votre réseau. Si ce n'est pas le cas, contactez un électricien.
- Utilisez toujours une prise de courant de sécurité correctement installée.
- N'utilisez pas d'adaptateurs multiprises ni de rallonges.
- Veillez à ne pas endommager la fiche secteur ni le câble d'alimentation. Le

remplacement du cordon d'alimentation de l'appareil doit être effectué par notre service après-vente.

- Ne connectez la fiche d'alimentation à la prise de courant qu'à la fin de l'installation. Assurez-vous que la prise de courant est accessible une fois l'appareil installé.
- Ne tirez jamais sur le câble d'alimentation électrique pour débrancher l'appareil. Tirez toujours sur la prise.
- Ne touchez jamais le câble d'alimentation ou la prise avec des mains mouillées.
- Cet appareil est conforme aux directives CEE.

## Raccordement à l'arrivée d'eau

- Veillez à ne pas endommager les tuyaux de circulation d'eau.
- L'appareil doit être raccordé au circuit d'eau à l'aide des tuyaux neufs fournis. N'utilisez pas de tuyaux provenant d'anciens appareils.
- Avant de brancher l'appareil à des tuyaux neufs ou n'ayant pas servi depuis longtemps, laissez couler l'eau jusqu'à ce qu'elle soit propre.
- Avant d'utiliser l'appareil pour la première fois, assurez-vous de l'absence de fuites.

## 2.2 Utilisation



### AVERTISSEMENT

Risque de blessure, de choc électrique, d'incendie, de brûlures ou de dommage matériel à l'appareil.

- Utilisez cet appareil uniquement dans un environnement domestique.
- Ne modifiez pas les caractéristiques de cet appareil.

- Suivez les consignes de sécurité figurant sur l'emballage du produit de lavage.
- Ne placez pas de produits inflammables ou d'éléments imbibés de produits inflammables à l'intérieur ou à proximité de l'appareil, ni sur celui-ci.
- Veillez à retirer tout objet métallique du linge avant chaque lavage.
- Ne placez aucun récipient sous l'appareil pour récupérer tout éventuel écoulement. Contactez le service après-vente pour connaître les accessoires disponibles.

## 2.3 Entretien et nettoyage



### AVERTISSEMENT

Risque de blessure corporelle ou de dommages matériels.

- Avant toute opération d'entretien, éteignez l'appareil et débranchez la prise secteur.
- Ne pulvérisez pas d'eau ni de vapeur pour nettoyer l'appareil.
- Nettoyez l'appareil avec un chiffon doux humide. Utilisez uniquement des produits de lavage neutres. N'utilisez pas de produits abrasifs, de tampons à récurer, de solvants ou d'objets métalliques.

## 2.4 Mise au rebut de l'appareil

1. Débranchez l'appareil.
2. Coupez le câble d'alimentation au ras de l'appareil et mettez-le au rebut.
3. Éliminez le dispositif de verrouillage de porte. Ceci évite d'enfermer un enfant ou un animal dans l'appareil par accident. Il existe un risque d'asphyxie (uniquement pour les appareils à chargement frontal).

### 3. DESCRIPTION DE L'APPAREIL

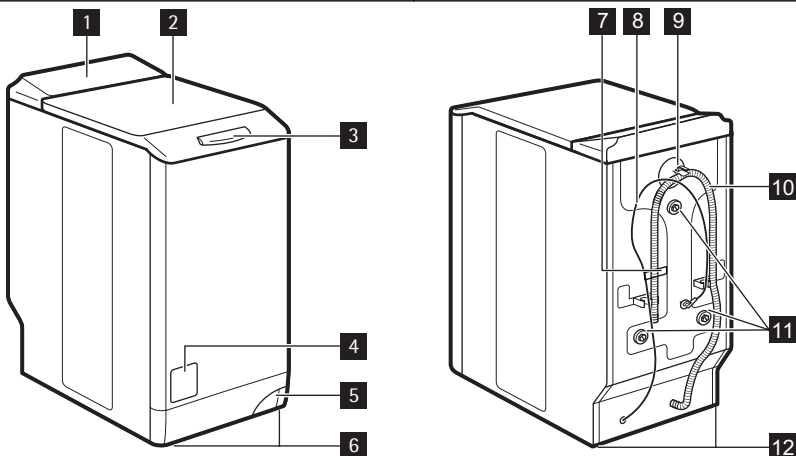

- |   |   |
|---|---|
| <ul style="list-style-type: none"> <li><b>1</b> Bandeau de commande</li> <li><b>2</b> Couvercle</li> <li><b>3</b> Poignée d'ouverture du couvercle</li> <li><b>4</b> Volet d'accès au filtre</li> <li><b>5</b> Levier de déplacement du lave-linge</li> <li><b>6</b> Pieds réglables</li> <li><b>7</b> Plaque signalétique</li> </ul> | <ul style="list-style-type: none"> <li><b>8</b> Câble d'alimentation électrique</li> <li><b>9</b> Tuyau d'arrivée d'eau</li> <li><b>10</b> Tuyau d'évacuation d'eau</li> <li><b>11</b> Boulons de transport</li> <li><b>12</b> Pieds pour la mise à niveau de l'appareil</li> </ul> |
|---|---|

### 4. ACCESSOIRES

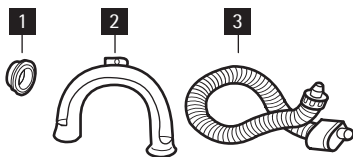

- 1 Bouchon en plastique**  
Pour fermer l'orifice du côté arrière de l'appareil après retrait du boulon de transport.
- 2 Guide de tuyau en plastique**  
Pour connecter le tuyau de vidange au bord d'un évier.
- 3 Tuyau d'entrée anti-débordement**  
Pour éviter les fuites possibles.

## 5. BANDEAU DE COMMANDE

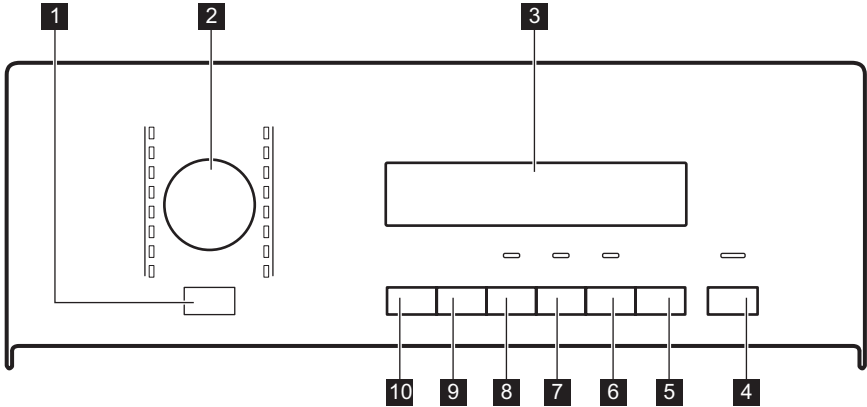

- 1** Touche Marche/Arrêt
- 2** Sélecteur de programme
- 3** Affichage
- 4** Touche Départ/Pause
- 5** Touche Départ différé
- 6** Touche Gain de temps
- 7** Touche Lessive liquide
- 8** Touche Taches
- 9** Touche Essorage
- 10** Touche de température

duire la consommation d'énergie lorsque :

- Vous n'utilisez pas le lave-linge pendant 5 minutes avant d'appuyer sur le bouton **4** .
  - Toutes les sélections sont annulées.
  - Appuyez sur le bouton **1** pour remettre le lave-linge en marche.
  - Sélectionnez à nouveau le programme de lavage et toutes les options possibles.
- 5 minutes à compter de la fin du programme de lavage. Voir "A la fin du programme".

### 5.1 Bouton marche/arrêt **1**

Appuyer sur ce bouton pour activer ou désactiver le lave-linge. Une tonalité retentit lorsque le lave-linge est activé. La fonction AUTO Stand-by désactive automatiquement la machine pour ré-

### 5.2 Programmateur **2**























Tournez cette manette pour sélectionner un programme. Le voyant correspondant au programme s'allume.

### 5.3 Affichage **3**



L'affichage indique :

- A** • La température maximale du programme.

<b>B</b>	<ul style="list-style-type: none"> <li>• La vitesse d'essorage par défaut du programme.</li> <li>• Les symboles « Sans essorage »<sup>1)</sup> et « Arrêt cuve pleine ».</li> </ul>																
<b>C</b>	<p>• Les symboles de l'écran.<sup>2)</sup></p> <table border="1"> <thead> <tr> <th data-bbox="249 217 389 252">Symboles</th> <th data-bbox="395 217 1048 252">Description</th> </tr> </thead> <tbody> <tr> <td data-bbox="249 256 389 308"></td> <td data-bbox="395 256 1048 308">Phase de lavage</td> </tr> <tr> <td data-bbox="249 312 389 363"></td> <td data-bbox="395 312 1048 363">Phase de rinçage</td> </tr> <tr> <td data-bbox="249 368 389 419"></td> <td data-bbox="395 368 1048 419">Phase d'essorage</td> </tr> <tr> <td data-bbox="249 424 389 475"></td> <td data-bbox="395 424 1048 475">Sécurité enfants</td> </tr> <tr> <td data-bbox="249 480 389 531"></td> <td data-bbox="395 480 1048 531">Rinçage plus</td> </tr> <tr> <td data-bbox="249 536 389 778"></td> <td data-bbox="395 536 1048 778"> <p>Vous ne pouvez pas ouvrir le capot de l'appareil lorsque ce symbole est allumé. Vous ne pouvez ouvrir le capot de l'appareil que lorsque ce symbole est éteint.</p> <p><b>Si le programme est terminé mais que le symbole reste allumé :</b></p> <ul style="list-style-type: none"> <li>• Il y a de l'eau dans le tambour.</li> <li>• La fonction « Arrêt cuve pleine » est activée.</li> </ul> </td> </tr> <tr> <td data-bbox="249 783 389 831"></td> <td data-bbox="395 783 1048 831">Départ différé</td> </tr> </tbody> </table>	Symboles	Description		Phase de lavage		Phase de rinçage		Phase d'essorage		Sécurité enfants		Rinçage plus		<p>Vous ne pouvez pas ouvrir le capot de l'appareil lorsque ce symbole est allumé. Vous ne pouvez ouvrir le capot de l'appareil que lorsque ce symbole est éteint.</p> <p><b>Si le programme est terminé mais que le symbole reste allumé :</b></p> <ul style="list-style-type: none"> <li>• Il y a de l'eau dans le tambour.</li> <li>• La fonction « Arrêt cuve pleine » est activée.</li> </ul>		Départ différé
Symboles	Description																
	Phase de lavage																
	Phase de rinçage																
	Phase d'essorage																
	Sécurité enfants																
	Rinçage plus																
	<p>Vous ne pouvez pas ouvrir le capot de l'appareil lorsque ce symbole est allumé. Vous ne pouvez ouvrir le capot de l'appareil que lorsque ce symbole est éteint.</p> <p><b>Si le programme est terminé mais que le symbole reste allumé :</b></p> <ul style="list-style-type: none"> <li>• Il y a de l'eau dans le tambour.</li> <li>• La fonction « Arrêt cuve pleine » est activée.</li> </ul>																
	Départ différé																
<b>D</b>	<ul style="list-style-type: none"> <li>• La durée du programme Une fois que le programme a démarré, cette durée diminue par intervalles d'une minute.</li> <li>• Le départ différé Lorsque vous appuyez sur la touche Départ différé, l'heure du départ différé s'affiche.</li> <li>• Codes d'alarme En cas de dysfonctionnement de l'appareil, des codes d'alarme s'affichent. Reportez-vous au chapitre « En cas d'anomalie de fonctionnement ».</li> <li>• Err Ce message s'affiche pendant quelques secondes si : <ul style="list-style-type: none"> <li>– Vous avez sélectionné une fonction qui n'est pas applicable pour ce programme.</li> <li>– Vous avez modifié le programme pendant le fonctionnement de l'appareil.</li> </ul> <p>Le voyant de la touche Départ/Pause <b>4</b> clignote.</p> </li> <li>•  Lorsque le programme est terminé.</li> </ul>																

1) Uniquement disponible pour le programme Essorage/Vidange.

2) Les symboles s'affichent lorsque la phase ou la fonction correspondante est programmée.



## 5.4 Touche Départ/Pause 4

Appuyez sur la touche 4 pour lancer ou interrompre le programme.

## 5.5 Touche Départ différé 5

Appuyez sur la touche 5 pour retarder le départ d'un programme de 30 minutes à 20 heures.

## 5.6 Touche Gain de temps 6

Appuyez sur la touche 6 pour réduire la durée d'un programme.

- Appuyez une fois pour programmer un cycle de lavage avec une « Durée réduite » pour les articles peu sales.
- Appuyez deux fois pour programmer un cycle de lavage « Rapide » pour les articles très peu sales.

 Certains programmes n'acceptent qu'une seule de ces deux fonctions.

## 5.7 Touche Lessive liquide 7

Appuyez sur la touche 7 pour adapter le cycle si vous utilisez de la lessive liquide.

## 5.8 Touche Taches 8

Appuyez sur la touche 8 pour ajouter la phase Taches à un programme. Utilisez cette fonction pour le linge très taché.

Quand vous programmez cette fonction, placez le détachant dans le compartiment .

 Cette fonction allonge la durée du programme. Cette fonction n'est pas compatible avec des températures inférieures à 40 °C.

## 5.9 Touche Essorage 9



Appuyez sur cette touche pour :

- Réduire la vitesse maximum de la phase d'essorage du programme sélectionné.



L'écran n'affiche que les vitesses disponibles pour le programme sélectionné.

- Désactiver la phase d'essorage.
- Activer la fonction « Arrêt cuve pleine ». Sélectionnez cette fonction pour éviter que les tissus ne se froissent. L'appareil ne vidange pas l'eau quand ce programme est terminé.

	La phase d'essorage est désactivée.
	La fonction « Arrêt cuve pleine » est activée.

## 5.10 Touche Température 10

Appuyez sur la touche 10 pour modifier la température par défaut.

- -	= eau froide
-----	--------------

## 5.11 Fonction des signaux sonores.

Des signaux sonores retentissent lorsque :

- le lave-linge est mis en fonctionnement.
- le lave-linge est mis à l'arrêt.
- les touches sont activées.
- Le programme est terminé.
- Le lave-linge fonctionne mal.

Pour **désactiver/activer** les signaux sonores, appuyez simultanément sur la touche 5 et sur la touche 6 pendant 6 secondes.



Si vous désactivez les signaux sonores, ils ne continueront à retentir que lorsque les touches sont activées et lorsque l'appareil présente une anomalie.



## 5.12 Fonction Sécurité enfants

Cette fonction empêche les enfants de jouer avec le bandeau de commande.







- Pour activer la fonction, appuyez sur la touche 9 et sur la touche 10 en même temps jusqu'à ce que l'écran affiche le symbole .
- Pour désactiver la fonction, appuyez sur la touche 9 et sur la touche 10 en

même temps jusqu'à ce que le symbole  s'éteigne.

Vous pouvez activer la fonction :

- Avant d'appuyer sur la touche Départ/Pause  : l'appareil ne peut pas démarrer.
- Après avoir appuyé sur la touche Départ/Pause , toutes les touches et le sélecteur de programmes sont désactivés.

permanence lorsque vous sélectionnez un nouveau programme.



- Pour **activer** la fonction, appuyez sur la touche  et sur la touche  simultanément jusqu'à ce que l'afficheur indique le symbole .
- Pour **désactiver** la fonction, appuyez sur la touche  et sur la touche  simultanément jusqu'à ce que le symbole  disparaisse. .

### 5.13 Fonction Rinçage supplémentaire permanent

Cette fonction vous permet de maintenir la fonction Rinçage supplémentaire en

## 6. PROGRAMMES DE LAVAGE

Programme Température	Type de charge Charge max.	Description du cycle	Fonctions
Blanc/Couleurs 95° - Froid	Coton blanc et couleurs normalement sales. Max. 7 kg	Lavage Rinçages Essorage long	RÉDUCTION DE LA VITESSE D'ESSORAGE ARRÊT CUVE PLEINE TACHES <sup>1)</sup> LESSIVE LIQUIDE RINÇAGE PLUS GAIN DE TEMPS <sup>2)</sup>
Blanc/Couleurs + Prélavage 95° - Froid	Coton blanc et couleurs très sales. Max. 7 kg	Prélavage Lavage Rinçages Essorage long	RÉDUCTION DE LA VITESSE D'ESSORAGE ARRÊT CUVE PLEINE LESSIVE LIQUIDE RINÇAGE PLUS GAIN DE TEMPS <sup>2)</sup>
Extra Silence 95° - Froid	Coton blanc et couleurs normalement sales. Max. 7 kg	Lavage Rinçages Arrêt avec de l'eau dans le tambour	TACHES <sup>1)</sup> LESSIVE LIQUIDE RINÇAGE PLUS GAIN DE TEMPS <sup>2)</sup>

Programme Température	Type de charge Charge max.	Description du cycle	Fonctions
Synthétiques 60° - Froid	Vêtements en tissus synthétiques ou mixtes normalement sales. Max. 3 kg	Lavage Rinçages Essorage court	RÉDUCTION DE LA VITESSE D'ESSORAGE ARRÊT CUVE PLEINE TACHES <sup>1)</sup> LESSIVE LIQUIDE RINÇAGE PLUS GAIN DE TEMPS <sup>2)</sup>
Synthétiques Intensifs 60° - Froid	Articles synthétiques ou en tissus mixtes très sales. Max. 3 kg	Prélavage Lavage Rinçages Essorage court	RÉDUCTION DE LA VITESSE D'ESSORAGE ARRÊT CUVE PLEINE LESSIVE LIQUIDE RINÇAGE PLUS GAIN DE TEMPS <sup>2)</sup>
Repassage Facile <sup>3)</sup> 60° - Froid	Vêtements en tissu synthétique normalement sales. Max. 1 kg	Lavage Rinçages Essorage court	RÉDUCTION DE LA VITESSE D'ESSORAGE ARRÊT CUVE PLEINE LESSIVE LIQUIDE RINÇAGE PLUS GAIN DE TEMPS <sup>2)</sup>
Délicats 40° - Froid	Vêtements en textiles délicats tels que l'acrylique, la viscose ou le polyester, normalement sales. Max. 3 kg	Lavage Rinçages Essorage court	RÉDUCTION DE LA VITESSE D'ESSORAGE ARRÊT CUVE PLEINE TACHES <sup>1)</sup> LESSIVE LIQUIDE RINÇAGE PLUS GAIN DE TEMPS <sup>2)</sup>
Laine/Soie  40° - Froid	 Vêtements en laine lavables en machine. Lainages et textiles délicats lavables à la main portant le symbole « lavage à la main ». Max. 1 kg	Lavage Rinçages Essorage court	RÉDUCTION DE LA VITESSE D'ESSORAGE ARRÊT CUVE PLEINE LESSIVE LIQUIDE

<b>Programme Température</b>	<b>Type de charge Charge max.</b>	<b>Description du cycle</b>	<b>Fonctions</b>
Essorage/Vidange <sup>4)</sup>	Tous textiles La charge maximale de linge est définie en fonction du type de linge.	Vidange de l'eau Phase d'essorage à la vitesse maximale.	RÉDUCTION DE LA VITESSE D'ESSORAGE SANS ESSORAGE
Rinçage	Tous textiles.	Un rinçage avec phase supplémentaire d'essorage	RÉDUCTION DE LA VITESSE D'ESSORAGE ARRÊT CUVE PLEINE LESSIVE LIQUIDE RINÇAGE PLUS <sup>5)</sup>
Rideaux 40° - Froid	Sélectionnez ce programme pour laver des rideaux. Il ajoute automatiquement la phase de prélavage afin de dépeussier les rideaux. Ne mettez pas de produit de lavage dans le compartiment de prélavage. Max. 3 kg	Prélavage Lavage Rinçages Essorage court	RÉDUCTION DE LA VITESSE D'ESSORAGE ARRÊT CUVE PLEINE LESSIVE LIQUIDE RINÇAGE PLUS
Jeans 60° - Froid	Tous les vêtements en jean. Les vêtements en jersey conçus avec des matières hi-tech. Max. 3 kg	Lavage Rinçages Essorage court	RÉDUCTION DE LA VITESSE D'ESSORAGE ARRÊT CUVE PLEINE RÁPIDO <sup>2)</sup> LESSIVE LIQUIDE RINÇAGE PLUS
Court Intensif 60°-40°	Programme de lavage rapide pour coton blanc ou couleurs grand teint et textiles mixtes peu sales. Max. 2,5 kg	Lavage Rinçages Essorage court	RÉDUCTION DE LA VITESSE D'ESSORAGE ARRÊT CUVE PLEINE LESSIVE LIQUIDE RINÇAGE PLUS
20 min. - 3 kg 40° - 30°	Vêtements en coton et synthétiques légèrement sales ou portés une seule fois.	Lavage Rinçages Essorage court	RÉDUCTION DE LA VITESSE D'ESSORAGE LESSIVE LIQUIDE

Programme Température	Type de charge Charge max.	Description du cycle	Fonctions
Super Eco <sup>6)</sup> Froid	Textiles mixtes (articles en coton et synthétiques). Max. 3 kg	Lavage Rinçages Essorage court	RÉDUCTION DE LA VITESSE D'ESSORAGE ARRÊT CUVE PLEINE LESSIVE LIQUIDE RINÇAGE PLUS
Coton Eco <sup>7)</sup> 60° - 40°	Vêtements en coton blanc et couleurs grand teint normalement sales. Max. 7 kg	Lavage Rinçages Essorage long	RÉDUCTION DE LA VITESSE D'ESSORAGE ARRÊT CUVE PLEINE TACHES LESSIVE LIQUIDE RINÇAGE PLUS GAIN DE TEMPS <sup>2)</sup>

- 1) La fonction TACHES n'est pas disponible avec une température inférieure à 40 °C.
- 2) Si vous appuyez deux fois sur la touche 6 (option Rapide), nous vous conseillons de réduire la charge. Il est possible de charger entièrement le lave-linge, mais les résultats du lavage seront alors moins bons. L'option Rapide est obligatoire avec les programmes coton éco.
- 3) Les phases de lavage et d'essorage sont délicates afin d'éviter de froisser le linge. L'appareil effectue des rinçages supplémentaires.
- 4) Par défaut, la vitesse de la phase d'essorage est réglée pour les vêtements en coton. Réglez la vitesse d'essorage. Assurez-vous qu'elle correspond au linge chargé. Pour sélectionner uniquement le programme VIDANGE, choisissez la fonction SANS ESSORAGE.
- 5) Appuyez sur la touche RINÇAGE PLUS pour ajouter des rinçages. Avec une vitesse d'essorage peu élevée, l'appareil effectue des rinçages délicats et un essorage court.
- 6) Sélectionnez ce programme pour réduire la durée du cycle ainsi que la consommation d'énergie et d'eau.
- 7) Conformément à la norme 1061/2010, les programmes « Coton Eco 60 °C » et « Coton Eco 40 °C » sont respectivement le « programme standard à 60 °C pour le coton » et le « programme standard à 40 °C pour le coton ». Ce sont les programmes les plus économes en termes de consommation d'eau et d'électricité pour laver du linge en coton normalement sale.  
Sélectionnez ce programme pour obtenir de bons résultats de lavage et réduire la consommation d'énergie. La durée du programme de lavage est prolongée. L'option Rapide est obligatoire avec les programmes coton éco.

## 6.1 Certificat Woolmark



Le cycle laine de ce lave-linge a été approuvé par The Woolmark Company

pour le lavage des articles Woolmark lavables en machine, sous réserve que ces articles soient lavés conformément aux instructions mentionnées sur leur étiquette et celles indiquées par le fabricant de ce lave-linge. M1027

Au Royaume-Uni, en Irlande, à Hong Kong ainsi qu'en Inde, le symbole Woolmark est une marque de certification.

## 7. VALEURS DE CONSOMMATION



Au démarrage du programme, l'affichage indique la durée du programme pour la charge maximale. Durant la phase de lavage, la durée du programme est calculée automatiquement. Elle peut être réduite si la charge de linge est inférieure à la capacité maximale (par exemple, pour le programme Coton 60 °C, dont la capacité maximale est de 7 kg, la durée du programme est de plus de 2 heures ; pour une charge réelle de 1 kg, la durée du programme est inférieure à 1 heure). Un point clignote sur l'affichage lorsque l'appareil calcule la durée réelle du programme.



Les données de ce tableau sont approximatives. Les données peuvent différer pour différentes raisons : la quantité et le type de linge, la température ambiante ou de l'eau.

Programmes	Charge (kg)	Consommation énergétique (kWh)	Consommation d'eau (litres)	Durée approximative du programme (minutes)	Taux d'humidité restant (%) <sup>1)</sup>
Coton 60 °C	7	1.16	58	197	53
Coton 40 °C	7	0.61	56	192	53
Synthétiques 40 °C	3	0.45	46	105	35
Textiles délicats 40 °C	3	0.55	46	90	35
Laine/Lavage à la main 30 °C	1	0.35	50	65	30
<b>Programmes coton standard</b>					
Coton 60 °C standard	7	1.08	48	259	53
Coton 60 °C standard	3.5	0.70	40	179	53
Coton 40 °C standard	3.5	0.65	40	179	53

<sup>1)</sup> Au terme de la phase d'essorage.

Mode « Éteint » (W)	Mode « Veille » (W)
0.48	0.48

Les informations fournies dans les tableaux ci-dessus sont conformes à la directive d'application 2009/125/EC de la réglementation 1015/2010 de la commission européenne.

## 8. AVANT LA PREMIÈRE UTILISATION

Mettez une petite quantité de produit de lavage dans le compartiment de lavage principal de la boîte à produits. Sélectionnez et lancez, sans linge, un pro-

gramme pour le coton à la température la plus élevée. Ceci permet d'éliminer toutes salissures du tambour et de la cuve.

## 9. UTILISATION DE L'APPAREIL

1. Ouvrez le robinet d'arrivée d'eau.
2. Branchez l'appareil au secteur.
3. Appuyez sur la touche **1** pour activer l'appareil.
4. Introduisez le linge dans l'appareil.
5. Utilisez la quantité correcte de produit de lavage et d'additifs.
6. Sélectionnez et lancez le programme de lavage en fonction de la charge et du degré de salissure.

1. Ouvrez le couvercle de l'appareil.
2. Appuyez sur la touche A (selon le modèle). Le tambour s'ouvre automatiquement.
3. Introduisez le linge. Veillez à ne pas mettre trop de linge dans le tambour.
4. Fermez le tambour et le couvercle de votre lave-linge.



Avant de fermer le couvercle de votre appareil, vérifiez que le tambour est correctement fermé.

### 9.1 Chargement du linge

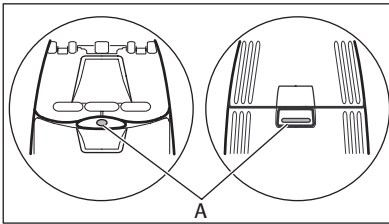

### 9.2 Utilisation de lessive et d'additifs

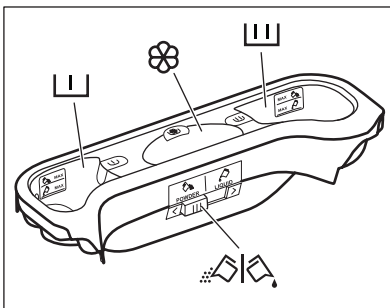

- Dosez le produit de lavage et l'assouplissant.



Compartiment à lessive pour la phase de pré-lavage. Le repère MAX correspond au niveau maximal de lessive (en poudre ou liquide).

	Compartiment à lessive pour la phase de lavage. Le repère MAX correspond au niveau maximal de lessive (en poudre ou liquide).
	Compartiment réservé aux additifs liquides (assouplissant, amidon). Le repère <b>M</b> indique le niveau maximal pour les additifs liquides.
	Volet pour produit de lavage en poudre ou liquide.

## Lessive liquide ou en poudre

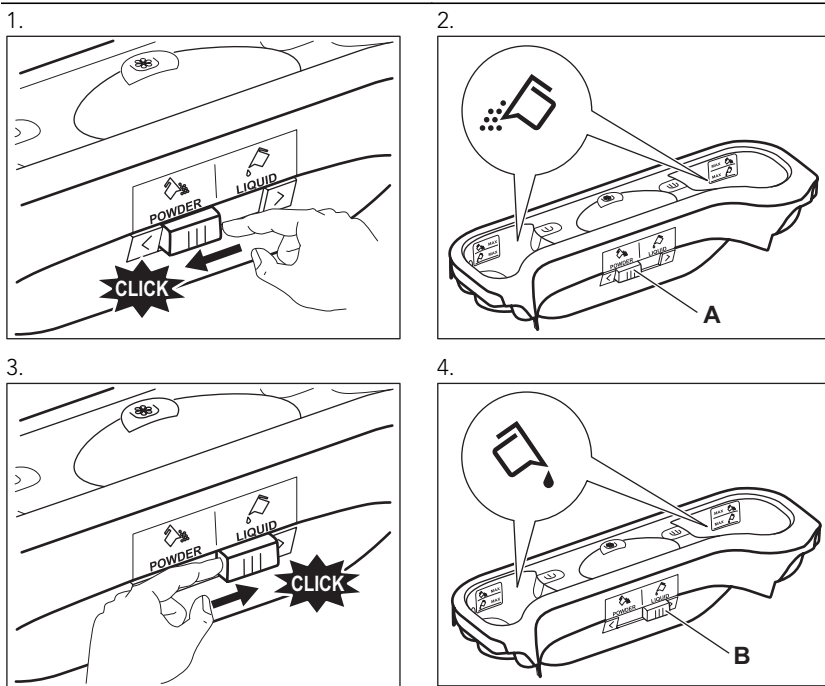

- Position **A** pour la lessive en poudre (réglage d'usine).
- Position **B** pour la lessive liquide.



### Si vous utilisez une lessive liquide :

- N'utilisez pas de lessives liquides gélifiantes ou épaisses.
- Ne dépassez pas le niveau maximal.

## 9.3 Réglage et départ d'un programme

1. Tournez le sélecteur de programmes. Le voyant correspondant s'allume.
2. Le voyant de la touche **4** clignote en rouge.
3. L'écran affiche la température et la vitesse d'essorage par défaut. Pour modifier la température et/ou la vitesse d'essorage, appuyez sur les touches correspondantes.
4. Sélectionnez les fonctions compatibles. Le voyant de la fonction sélectionnée s'allume.



tionnée s'allume ou l'écran affiche le symbole correspondant.

- Appuyez sur la touche **4** pour lancer le programme. Le voyant de la touche **4** est allumé.



La pompe de vidange peut momentanément se mettre en route lorsque l'appareil se remplit d'eau.



L'appareil ajuste automatiquement la durée du cycle au type de linge dans le tambour pour vous assurer de parfaits résultats de lavage en un minimum de temps. Environ 15 minutes après le départ du programme, la nouvelle durée s'affiche.

## 9.4 Interruption d'un programme

- Appuyez sur la touche **4**. Le voyant clignote.
- Appuyez à nouveau sur la touche **4**. Le programme de lavage se poursuit.

## 9.5 Annulation d'un programme

- Appuyez sur la touche **1** pour annuler le programme et désactiver l'appareil.
- Appuyez à nouveau sur la touche **1** pour activer l'appareil. Maintenant, vous pouvez régler un nouveau programme de lavage.



L'appareil ne se vidange pas.

## 9.6 Modification d'une fonction

Vous ne pouvez modifier que quelques fonctions avant qu'elles soient actives.

- Appuyez sur la touche **4**. Le voyant clignote.
- Modifiez la fonction réglée.

## 9.7 Sélectionner le départ différé.

- Appuyez plusieurs fois sur le bouton **5** jusqu'à ce que le délai du départ différé souhaité apparaisse sur l'écran. Les symboles correspondants apparaissent.
- Appuyez sur le bouton **4**, le décompte du départ différé commence.

Lorsque le décompte est terminé, le programme démarre automatiquement.



Avant d'appuyer sur le bouton **4** pour démarrer le lave-linge, vous pouvez annuler ou modifier le réglage du départ différé.

## 9.8 Annulez le départ différé

- Appuyez sur la touche **4**. Le voyant correspondant clignote.
- Appuyez sur la touche **5** à plusieurs reprises jusqu'à ce que l'écran indique **0'**.
- Appuyez sur la touche **4**. Le programme démarre.

## 9.9 Ouvrez le couvercle

Quand un programme ou le départ différé est en cours, le couvercle est verrouillé.

### Pour ouvrir le couvercle :

- Appuyez sur la touche **4**. Vous pouvez ouvrir le couvercle 2 minutes après l'arrêt de l'appareil. Le symbole Verrouillage de la porte disparaît de l'écran.
- Ouvrez le couvercle.
- Fermez le couvercle et appuyez sur la touche **4**. Le programme ou le départ différé se poursuit.





Si la température et le niveau de l'eau dans le tambour sont trop élevés, le symbole de verrouillage de la porte reste allumé et vous ne pouvez pas ouvrir le couvercle. Si nécessaire, suivez la procédure ci-dessous pour ouvrir le couvercle.

1. Mettez à l'arrêt l'appareil.
2. Attendez quelques minutes.
3. Veillez à ce qu'il n'y ait pas d'eau dans le tambour.



Si vous mettez à l'arrêt l'appareil, il est nécessaire de sélectionner à nouveau un programme.

## 9.10 À la fin du programme

- L'appareil s'arrête automatiquement.
- Les signaux sonores retentissent.
- Le symbole  s'affiche à l'écran.
- Le voyant de la touche Départ/Pause  s'éteint.
- Vous pouvez ouvrir le couvercle 2 minutes après l'arrêt de l'appareil. Le symbole de verrouillage du couvercle s'éteint.
- Appuyez sur la touche  pour éteindre l'appareil. Cinq minutes après la fin du programme, la fonction ARRÊT AUTOMATIQUE éteint automatiquement l'appareil.



Lorsque vous allumez de nouveau l'appareil, l'écran indique la fin du dernier programme sélectionné. Tournez le sélecteur pour choisir un nouveau cycle.

- Sortez le linge de l'appareil. Vérifiez que le tambour est vide.
- Laissez le couvercle entrouvert pour éviter la formation de moisissures et l'apparition de mauvaises odeurs.
- Fermez le robinet d'arrivée d'eau.

**Le programme de lavage est terminé, mais la fonction « Arrêt cuve pleine » est activée :**

- Le tambour tourne régulièrement pour éviter que le linge ne se froisse.
- Le couvercle reste verrouillé.
- Vous devez vidanger l'eau pour pouvoir ouvrir le couvercle.

### Pour vidanger l'eau :

1. Si besoin est, diminuez la vitesse d'essorage.
2. Appuyez sur la touche Départ/Pause . L'appareil effectue la vidange et l'essorage.
3. Une fois le programme terminé et le symbole de verrouillage du couvercle éteint, vous pouvez ouvrir le couvercle.
4. Éteignez l'appareil.



L'appareil effectue automatiquement la vidange et l'essorage au bout d'environ 18 heures.

## 10. CONSEILS UTILES

### 10.1 Chargement du linge

- Répartissez le linge entre : blanc, couleur, synthétiques, délicats et laine.
- Respectez les instructions de lavage qui figurent sur les étiquettes des vêtements.
- Ne lavez pas ensemble les articles blancs et en couleur.
- Certains articles en couleur peuvent déteindre lors des premiers lavages. Il est recommandé de les laver séparément lors des premiers lavages.
- Boutonnez les taies d'oreiller, fermez les fermetures à glissière et à pression et les crochets. Attachez les ceintures.
- Videz les poches des vêtements et dépliez-les.

- Tournez vers l'intérieur les tissus multicouches, la laine et les articles portant des illustrations imprimées.
- Enlevez les taches.
- Lavez avec un produit spécial les taches incrustées.
- Traitez les rideaux avec précautions. Enlevez les crochets et placez les rideaux dans un sac de lavage ou une taie d'oreiller.
- Ne lavez pas dans l'appareil :
  - Le linge sans ourlet ou déchiré
  - Les soutien-gorges à armatures.
  - Utilisez un sac de lavage pour les articles très petits.
- Un très petite charge peut provoquer des problèmes d'équilibre pendant la phase d'essorage. Si cela se produit, répartissez manuellement les articles dans la cuve et lancez à nouveau la phase d'essorage.

## 10.2 Taches tenaces

Pour certaines taches, l'eau et les produits de lavage ne suffisent pas. Il est recommandé d'éliminer ces taches avant de mettre les articles dans l'appareil.

Des détachants spéciaux sont disponibles. Utilisez le détachant spécial adapté au type de tache et au tissu.

## 10.3 Produits de lavage et additifs

- Utilisez uniquement des produits de lavage et des additifs spécialement conçus pour les lave-linge.
- Ne mélangez pas différents types de produits de lavage.
- Afin de préserver l'environnement, n'utilisez que la quantité nécessaire de produit de lavage.
- Respectez les instructions qui se trouvent sur les emballages de ces produits.

- Utilisez des produits adaptés au type et à la couleur du textile, à la température du programme et au niveau de salissure.

## 10.4 Conseils écologiques

Pour préserver l'environnement et utiliser moins d'eau et d'énergie, suivez ces instructions :

- Réglez un programme sans prélavage pour laver du linge normalement sale.
- Commencez toujours un programme de lavage avec une charge maximum de linge.
- Si nécessaire, utilisez un détachant quand vous réglez un programme à basse température.
- Pour utiliser la quantité correcte de produit de lavage, vérifiez la dureté de l'eau de votre système domestique

## 10.5 Dureté de l'eau

Si, dans votre région, la dureté de l'eau est élevée ou modérée, il est recommandé d'utiliser un adoucisseur d'eau pour les lave-linge. Dans les régions où l'eau est douce, il n'est pas nécessaire d'utiliser un adoucisseur d'eau.

Pour connaître la dureté de l'eau dans votre région, prenez contact avec l'organisme local de distribution d'eau.

Respectez les instructions qui se trouvent sur les emballages de ces produits. Ces échelles d'équivalence mesurent la dureté de l'eau :

- Degrés allemands (dH°).
- Degrés français (°TH).
- mmol/l (millimole par litre - unité internationale de mesure de la dureté de l'eau).
- Degrés Clarke.

Tableau de dureté de l'eau

Niveau	Type	Dureté de l'eau			
		°dH	°T.H.	mmol/l	Degrés Clarke
1	douce	0-7	0-15	0-1,5	0-9
2	moyenne	8-14	16-25	1,6-2,5	10-16
3	dure	15-21	26-37	2,6-3,7	17-25
4	très dure	> 21	> 37	>3,7	>25

## 11. ENTRETIEN ET NETTOYAGE



### AVERTISSEMENT

Déconnectez l'appareil de l'alimentation électrique avant de le nettoyer.

### 11.1 Détartrage de l'appareil

L'eau du robinet contient du calcaire. Si cela s'avère nécessaire, utilisez un adoucisseur d'eau pour éliminer le tartre.

Utilisez un produit spécialement conçu pour les lave-linge. Respectez les instructions inscrites sur l'emballage par le fabricant.

Procédez séparément d'un lavage de linge.

### 11.2 Nettoyage externe

Nettoyez l'appareil uniquement à l'eau savonneuse chaude. Séchez complètement toutes les surfaces.

### 11.4 Distributeur de produit de lavage

Pour nettoyer la boîte à produits :



### ATTENTION

N'utilisez pas d'alcool, de solvants ou de produits chimiques.

### 11.3 Entretien régulier

Avec les programmes à basse température, il est possible que certains produits de lavage restent dans le tambour. Procédez à un entretien régulier. Pour ce faire :

- Videz le linge du tambour.
- Sélectionnez le programme de lavage pour le coton le plus chaud
- Utilisez une quantité correcte de poudre de lavage dotée de propriétés biologiques.

Après chaque lavage, laissez la porte ouverte pendant un moment pour éviter les moisissures et les mauvaises odeurs.

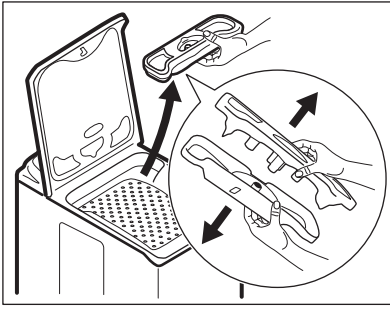

1. Retirez la boîte à produits et déconnectez les deux parties.
2. Nettoyez toutes les parties à l'eau.
3. Remontez les deux parties de la boîte à produits.
4. Remettez en place la boîte à produits.

## 11.5 Filtre de vidange



Examinez régulièrement le filtre de vidange et veillez à ce qu'il soit propre.



### AVERTISSEMENT

- Débranchez l'appareil.
- Ne retirez pas le filtre pendant que l'appareil fonctionne. Ne nettoyez pas le filtre de vidange si l'eau dans l'appareil est chaude. L'eau doit être froide avant que vous commenciez à nettoyer le filtre de vidange.

### Pour nettoyer le filtre de vidange :

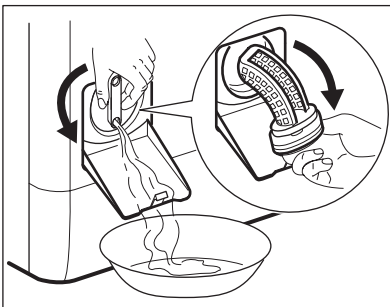
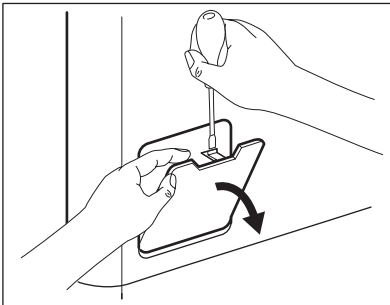

1. Ouvrez le volet du filtre de vidange.
2. Placez un récipient au-dessous du filtre de vidange pour recueillir l'eau qui s'écoule. Tournez le filtre de vidange jusqu'à ce qu'il soit vertical.
3. Tournez le filtre complètement puis sortez-le.
4. Retirez les peluches et les objets.
5. Nettoyez le filtre à l'eau.
6. Remettez-le en place et vissez-le.
7. Veillez à bien serrer le filtre pour éviter les fuites.
8. Fermez le volet du filtre de vidange.

## 11.6 Le filtre du tuyau et de la vanne d'arrivée d'eau



### AVERTISSEMENT

- Débranchez l'appareil.

### Pour nettoyer les filtres du tuyau d'arrivée d'eau :

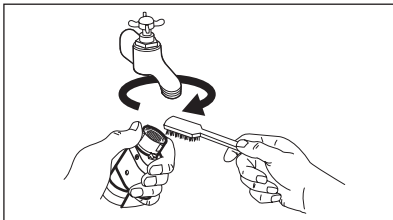

1. Fermez le robinet d'arrivée d'eau.
2. Retirez le tuyau d'arrivée d'eau du robinet.
3. Nettoyez le filtre du tuyau d'arrivée d'eau à l'aide d'une brosse dure.

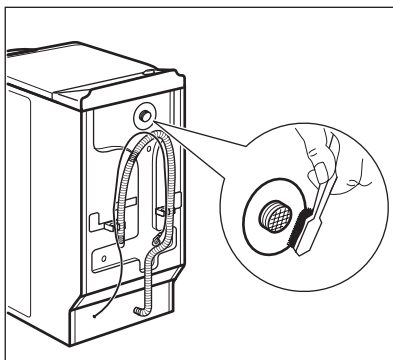

4. Démontez le tuyau d'arrivée d'eau derrière l'appareil.
5. Nettoyez le filtre dans la vanne à l'aide d'une brosse dure ou d'une serviette.

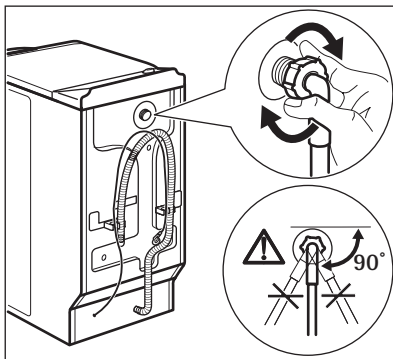

6. Réinstallez le tuyau d'arrivée d'eau. Vérifiez l'étanchéité des raccords pour éviter les fuites.
7. Ouvrez le robinet d'arrivée d'eau.

## 11.7 Vidange d'urgence

En raison d'un dysfonctionnement, l'appareil ne peut pas vidanger l'eau.

Si cela se produit, procédez aux étapes (1) à (3) de « Pour nettoyer le filtre de vidange ».

Si nécessaire, nettoyez le filtre.

Placez la conduite d'évacuation à l'arrière et fermez le volet du filtre de vidange.

## 11.8 Précautions contre le gel

Si l'appareil est installé dans une région où la température peut être inférieure à

0 °C, retirez l'eau qui reste dans le tuyau d'arrivée et dans la pompe de vidange.

1. Fermez le robinet et débranchez le tuyau d'arrivée d'eau.
2. Placez l'extrémité du tuyau d'arrivée d'eau dans un récipient et laissez l'eau s'écouler hors du tuyau.
3. Lancez le programme de vidange et laissez-le s'exécuter jusqu'à la fin.
4. Tournez le sélecteur de programmes sur Arrêt pour débrancher l'appareil de l'alimentation électrique.
5. Débranchez l'appareil.

**AVERTISSEMENT**

Veillez à ce que la température soit supérieure à 0 °C avant de réutiliser l'appareil.

Le fabricant n'est pas responsable des dommages causés par les basses températures.

## 12. EN CAS D'ANOMALIE DE FONCTIONNEMENT

L'appareil ne démarre pas ou se met à l'arrêt en cours de programme. Dans un premier temps, essayez de trouver une solution au problème (reportez-vous au tableau). Si vous n'y parvenez pas, contactez votre service après-vente.

**Dans certains cas, le signal sonore retentit et l'écran affiche un code d'alarme :**

- **E10** - L'appareil ne se remplit pas d'eau correctement.

- **E20** - L'appareil ne vidange pas.
- **E40** - La porte de l'appareil est ouverte ou ne se ferme pas correctement.
- **EFO** - Le système de sécurité anti-débordement s'est déclenché.

**AVERTISSEMENT**

Mettez l'appareil à l'arrêt avant de procéder aux vérifications.

Problème	Cause probable	Solution possible
L'appareil ne se remplit pas d'eau correctement.	Le robinet d'arrivée d'eau est fermé.	Ouvrez le robinet d'eau.
	Le tuyau d'arrivée d'eau est endommagé.	Assurez-vous que le tuyau d'arrivée d'eau n'est pas endommagé.
	Les filtres du tuyau d'arrivée d'eau sont bouchés.	Nettoyez les filtres. Reportez-vous au chapitre « Entretien et nettoyage ».
	Le robinet d'arrivée d'eau est obstrué ou incrusté de tartre.	Nettoyez le robinet d'eau.
	Le tuyau d'arrivée d'eau est mal raccordé.	Assurez-vous que le raccordement est correct.
	La pression de l'eau est trop faible.	Contactez votre compagnie des eaux.
	L'extrémité du tuyau de vidange est placée trop bas.	Vérifiez que la position du tuyau de vidange est correcte.
L'appareil ne vide pas l'eau.	Le tuyau d'évacuation de l'eau est endommagé.	Assurez-vous que le tuyau d'évacuation de l'eau n'est pas endommagé.

Problème	Cause probable	Solution possible
	Le filtre de la pompe de vidange est obstrué.	Nettoyez le filtre de la pompe de vidange. Reportez-vous au chapitre « Entretien et nettoyage ».
	Le tuyau d'évacuation d'eau est mal raccordé.	Assurez-vous que le raccordement est correct.
	Un programme de lavage sans phase de vidange a été sélectionné.	Sélectionnez le programme de vidange.
	La fonction « Arrêt cuve pleine » est activée.	Sélectionnez le programme de vidange.
Le hublot de l'appareil n'est pas fermé correctement.		Fermez correctement le hublot.
Le système de sécurité anti-débordement s'est déclenché.		<ul style="list-style-type: none"> <li>• Débranchez l'appareil.</li> <li>• Fermez le robinet d'eau.</li> <li>• Contactez votre service après-vente.</li> </ul>
La phase d'essorage ne fonctionne pas.	La phase d'essorage est désactivée.	Sélectionnez le programme d'essorage.
	Le filtre de la pompe de vidange est obstrué.	Nettoyez le filtre de la pompe de vidange. Reportez-vous au chapitre « Entretien et nettoyage ».
	Problèmes d'équilibre de la charge de linge.	Répartissez manuellement les vêtements dans la cuve et lancez à nouveau la phase d'essorage.
Le programme ne démarre pas.	La fiche n'est pas branchée à la prise murale.	Insérez la fiche dans la prise secteur.
	Un fusible a grillé dans la boîte à fusibles de votre habitation.	Remplacez le fusible.
	Vous n'avez pas appuyé sur la touche <b>4</b> .	Appuyez sur la touche <b>4</b> .
	Le départ différé est sélectionné.	Pour démarrer immédiatement le programme, annulez le départ différé.
	La sécurité enfants est activée.	Désactivez la sécurité enfants.
Il y a de l'eau sur le sol.	Fuites au niveau des raccords des tuyaux d'arrivée d'eau.	Vérifiez que les raccords sont bien serrés.



<b>Problème</b>	<b>Cause probable</b>	<b>Solution possible</b>
	Fuites au niveau de la pompe de vidange.	Vérifiez que le filtre de la pompe de vidange est bien serré.
	Le tuyau d'évacuation de l'eau est endommagé.	Assurez-vous que le tuyau d'arrivée d'eau n'est pas endommagé.
Impossible d'ouvrir le hublot de l'appareil.	Le programme de lavage est en cours.	Laissez le programme de lavage se terminer.
	Il y a de l'eau dans le tambour.	Sélectionnez le programme de vidange ou d'essorage.
L'appareil fait un bruit inhabituel.	L'appareil n'est pas de niveau.	Mettez l'appareil de niveau. Reportez-vous au chapitre « Installation ».
	Vous n'avez pas retiré l'emballage et/ou les boulons de transport.	Retirez l'emballage et/ou les boulons de transport. Reportez-vous au chapitre « Installation ».
	La charge est très légère.	Ajoutez plus de linge dans le tambour.
Le cycle est plus court que la durée affichée.	L'appareil calcule une nouvelle durée selon la charge de linge.	Reportez-vous au chapitre « Valeurs de consommation ».
Le cycle est plus long que la durée affichée.	Une charge de linge mal répartie augmente la durée du cycle.	L'appareil se comporte normalement.
Les résultats de lavage ne sont pas satisfaisants.	Le produit de lavage que vous utilisez n'est pas suffisant ou n'est pas adéquat.	Augmentez la quantité de produit de lavage ou utilisez-en un autre mieux adapté.
	Vous n'avez pas enlevé les taches tenaces avant de laver le linge.	Utilisez des produits spéciaux pour traiter les taches tenaces.
	Une température incorrecte a été sélectionnée.	Veillez à sélectionner la bonne température.
	Charge de linge trop importante.	Réduisez la charge de linge.

Après avoir effectué ces contrôles, mettez l'appareil en fonctionnement. Le programme reprend là où il a été interrompu.

Si l'anomalie persiste, contactez le service après-vente.

Si d'autres codes d'alarme s'affichent, contactez le service après-vente.

## 13. CARACTÉRISTIQUES TECHNIQUES

Dimensions	Largeur / Hauteur / Profondeur	400 / 890 / 600 mm
	Profondeur totale	600 mm
Branchement électrique :	Voltage	230 V
	Puissance totale	2200 W
	Fusible	10 A
	Fréquence	50 Hz
Niveau de protection contre l'infiltration de particules solides et d'humidité assuré par le couvercle de protection, excepté là où l'équipement basse tension ne dispose d'aucune protection contre l'humidité		<b>IPX4</b>
Pression de l'arrivée d'eau	Minimum	0,5 bar (0,05 MPa)
	Maximum	8 bar (0,8 MPa)
Arrivée d'eau <sup>1)</sup>		Eau froide
Charge maximale	Coton	7 kg
Vitesse d'essorage	Maximum	1200 tr/min

<sup>1)</sup> Raccordez le tuyau d'arrivée d'eau à un robinet fileté (3/4 po).

## 14. EN MATIÈRE DE PROTECTION DE L'ENVIRONNEMENT

Recyclez les matériaux portant le symbole ♻️. Déposez les emballages dans les conteneurs prévus à cet effet. Contribuez à la protection de l'environnement et à votre sécurité, recyclez vos produits électriques et

électroniques. Ne jetez pas les appareils portant le symbole 🗑️ avec les ordures ménagères. Emmenez un tel produit dans votre centre local de recyclage ou contactez vos services municipaux.



[www.aeg.com/shop](http://www.aeg.com/shop)



108860100-A-342013

