

MC1753E
MC1763E

DE MIKROWELLEGERÄT
FR FOUR À MICRO-ONDES
NL MAGNETRONOVEN
PT FORNO A MICRO-ONDAS

BENUTZERHANDBUCH
GUIDE DE L'UTILISATEUR
GEBRUIKSAANWIJZING
MANUAL DO UTILIZADO

2
35
71
103



 **AEG**

perfekt in form und funktion

FÜR PERFEKTE ERGEBNISSE

Danke, dass Sie sich für dieses AEG Produkt entschieden haben. Wir haben es geschaffen, damit Sie viele Jahre von seiner ausgezeichneten Leistung und den innovativen Technologien, die Ihnen das Leben erleichtern, profitieren können. Es ist mit Funktionen ausgestattet, die in gewöhnlichen Geräten nicht vorhanden sind. Nehmen Sie sich ein paar Minuten Zeit zum Lesen, um seine Vorzüge kennen zu lernen.

ZUBEHÖR UND VERBRAUCHSMATERIALIEN

Im AEG Webshop finden Sie alles, was Sie für ein makelloses Aussehen und perfektes Funktionieren Ihrer AEG Geräte benötigen. Wir bieten auch ein umfangreiches Zubehörsortiment, das Ihre höchsten Qualitätsansprüche erfüllt, vom Profi-Kochgeschirr bis zu Besteckkörben, von Flaschenhaltern bis hin zu Wäschebeuteln für empfindliche Wäsche...

Besuchen Sie den Webshop unter
www.aeg-electrolux.com/shop



INHALT

- 3 Wichtige Sicherheitshinweise
- 7 Geräteüberblick
- 8 Vor der ersten Inbetriebnahme
- 10 Hinweis für das Kochen mit Mikrowellen
- 12 Bedienung des Mikrowellengeräts
- 18 Programmtabellen
- 22 Rezepte
- 26 Reinigung & Pflege
- 27 Was tun, wenn . . .
- 27 Technische Daten
- 28 Aufstellenanweisungen
- 30 Umweltinformation
- 31 Kundendienst
- 32 Garantiebedingungen



Mit diesem Warndreieck und/oder durch Signalwörter (Warnung!, Vorsicht!, Achtung!) sind Hinweise hervorgehoben, die für Ihre Sicherheit oder für die Funktionsfähigkeit des Gerätes wichtig sind. Bitte unbedingt beachten.



Nach diesem Zeichen erhalten Sie ergänzende Informationen zur Bedienung und praktischen Anwendung des Gerätes.



Mit dem Kleeblatt sind Tipps und Hinweise zum wirtschaftlichen und umweltschonenden Einsatz des Gerätes gekennzeichnet.

Für eventuell auftretende Störungen enthält die Gebrauchsanweisung Hinweise zur selbständigen Behebung, siehe Abschnitt 'Was tun, wenn...'



WICHTIGE SICHERHEITSHINWEISE

WICHTIG FÜR IHRE SICHERHEIT: LESEN SIE DIE FOLGENDEN HINWEISE AUFMERKSAM DURCH, UND BEWAHREN SIE DIE BEDIENUNGSANLEITUNG AUF

Zur Vermeidung von Feuer

Mikrowellengeräte sollten während des Betriebs nicht unbeaufsichtigt gelassen werden. Zu hohe Leistungsstufen oder zu lange Garzeiten können das Gargut überhitzen und Feuer verursachen.

Die Steckdose muss ständig zugänglich sein, so dass der Netzstecker im Notfall einfach abgezogen werden kann.

Die Netzspannung muss 230 V Wechselstrom, 50 Hz betragen und sollte mit einer Sicherung von mindestens 10 A oder einem Sicherungsautomaten von mindestens 10 A ausgestattet sein.

Es wird empfohlen das Gerät an einen separaten Stromkreis anzuschließen.

Das Gerät nicht im Freien lagern oder aufstellen.

NIEMALS DIE TÜR ÖFFNEN, wenn im Gerät erwärmte Lebensmittel zu rauchen beginnen. Das Gerät ausschalten, den Netzstecker ziehen und warten, bis die Lebensmittel nicht mehr rauchen. Öffnen der Tür während der Rauchentwicklung kann Feuer verursachen.

Nur für Mikrowellengeräte vorgesehene Behälter und Geschirr verwenden.

Niemals das Gerät unbeaufsichtigt lassen, wenn Kunststoff-, Papier- oder andere brennbare Lebensmittelbehälter verwendet werden.

Den Spritzschutz für den Hohlleiter, den Garraum, den Drehteller und den Drehteller-Träger nach der Verwendung des Gerätes reinigen. Diese Bauteile sollten trocken und fettfrei sein. Zurückbleibende Fettspritzer können überhitzen, zu rauchen beginnen oder sich entzünden.

Keine brennbaren Materialien in der Nähe des Gerätes oder den Lüftungsöffnungen lagern.

Niemals die Lüftungsöffnungen blockieren.

Alle Metallverschlüsse, Drähte usw. von Lebensmitteln und Verpackungen entfernen. Funkenbildung auf Metalloberflächen kann zu Feuer führen.

Das Mikrowellengerät nicht zum Frittieren von Lebensmitteln in Öl oder Fett verwenden. Temperaturen können nicht kontrolliert werden und das Fett kann sich entzünden.

Zum Herstellen von Popcorn sollte nur für Mikrowellengeräte vorgesehenes PopcornGeschirr verwendet werden.

Keine Lebensmittel oder andere Gegenstände im Gerät lagern.

Die Einstellungen nach dem Starten des Gerätes überprüfen um sicherzustellen, dass das Gerät wie gewünscht arbeitet. Diese Bedienungsanleitung verwenden.

Zur Vermeidung von Verletzungen



WARNHINWEIS:

Das Gerät nicht betreiben, wenn es beschädigt ist oder Fehlfunktionen aufweist. Überprüfen Sie vor dem Betrieb die folgenden Punkte:

- a) Die Tür muss einwandfrei schließen und darf nicht schlecht ausgerichtet oder verzogen sein.
- b) Die Scharniere und Türsicherheitsverriegelungen dürfen nicht gebrochen oder lose sein.
- c) Die Türdichtungen und Dichtungsoberflächen dürfen nicht beschädigt sein.
- d) Im Garraum und an der Tür dürfen keine Dellen oder andere Beschädigungen vorhanden sein.
- e) Das Netzkabel und der Netzstecker dürfen nicht beschädigt sein.

Nehmen Sie unter keinen Umständen Reparaturen oder Änderungen an Ihrem Mikrowellengerät selbst vor. Reparaturen, insbesondere solche, bei denen die Abdeckung des Geräts entfernt werden muss, dürfen ausschließlich von entsprechend qualifizierten Technikern vorgenommen werden.

Das Gerät nicht bei geöffneter Tür oder mit auf irgendeine Weise veränderter Türsicherheitsverriegelung betreiben.

Niemals das Gerät betreiben, wenn sich Gegenstände zwischen den Türdichtungen und den abdichtenden Oberflächen befinden.

Darauf achten, dass sich weder Fett noch Schmutz auf den Türdichtungen bzw. den benachbarten Geräteteilen ansammeln. Befolgen Sie die Hinweise unter "Reinigung & Pflege". Wird das Gerät nicht saubergehalten, kann dies die Oberfläche beeinträchtigen und sich negativ auf die Lebensdauer des Geräts auswirken. Schlimmstenfalls kann die Sicherheit des Geräts beeinträchtigt werden.

Personen mit HERZSCHRITTMACHERN sollten ihren Arzt oder den Hersteller des Herzschrittmachers nach Vorsichtsmaßnahmen beim Umgang mit Mikrowellengeräten befragen.

Zur Vermeidung von elektrischem Stromschlag

Unter keinen Umständen sollte das äußere Gehäuse entfernt werden.

Niemals Flüssigkeiten in die Öffnungen der Türsicherheitsverriegelung oder Lüftungsöffnungen kommen lassen oder Gegenstände in diese Öffnungen stecken. Wenn größere Mengen Flüssigkeiten verschüttet werden, müssen Sie sofort das Gerät ausschalten, den Netzstecker ziehen und den AEG autorisierten Kundendienst anfordern. Niemals das Netzkabel bzw. den Netzstecker in Wasser oder andere Flüssigkeiten legen.

Das Netzkabel darf nicht über heiße oder scharfe Oberflächen geführt werden, wie zum Beispiel über den heißen Lüftungsöffnungen an der oberen Rückwand des Gerätes.

Auf keinen Fall versuchen, die Garraumlampe selbst auszuwechseln, sondern nur von einem von AEG autorisierten auswechseln lassen! Wenn die Garraumlampe ausfallen sollte, wenden Sie sich bitte an Ihren Elektrohändler oder eine von AEG autorisierte Kundendienst!

Wenn das Netzkabel beschädigt ist, muss es durch ein neues Spezialkabel ersetzt werden. Bitte das Auswechseln durch einen von AEG autorisierten Kundendienst vornehmen lassen.

Zur Vermeidung von Explosionen und plötzlichem Sieden



Warnung: Speisen in flüssiger und anderer Form dürfen nicht in verschlossenen Gefäßen erhitzt werden, da sie explodieren könnten.

Niemals verschlossene Behälter verwenden. Verschlüsse und Abdeckungen entfernen. Verschlossene Behälter können durch den Druckanstieg selbst nach dem Ausschalten des Gerätes noch explodieren.

Beim Erhitzen von Flüssigkeiten vorsichtig sein. Behälter mit großer Öffnung verwenden, damit entstehende Blasen entweichen können.

Beim Erhitzen von Flüssigkeiten in Mikrowellengeräten beim Entnehmen des Behälters vorsichtig sein, da es zu einem verspätetem Aufwallen durch Siedeverzug kommen kann.

Um Verbrennungen durch plötzliches Überkochen (Siedeverzug) zu vermeiden:

1. Die Flüssigkeiten vor dem Kochen/Erhitzen umrühren.
2. Es wird empfohlen, während des Erhitzens einen Glasstab oder ähnlichen Gegenstand in den Behälter zu stecken.
3. Nach dem Erhitzen die Flüssigkeit noch kurze Zeit im Gerät stehen lassen für mindestens 20 Sekunden, um verspätetes Aufwallen durch Siedeverzug zu verhindern.

Eier nicht in der Schale kochen. Hartgekochte Eier dürfen nicht in Mikrowellengeräten erwärmt werden, da sie selbst nach der Erwärmung explodieren können. Zum Kochen oder Aufwärmen von Eiern, die nicht verquirlt oder verrührt wurden, das Eigelb und Eiweiß anstechen, damit es nicht explodiert. Vor dem Aufwärmen im Mikrowellengerät die Schale von gekochten Eiern entfernen und die Eier in Scheiben schneiden.

Die Schale von Lebensmitteln, z.B. Kartoffeln, Würstchen oder Obst, vor dem Garen anstechen, damit der Dampf entweichen kann.

Zur Vermeidung von Verbrennungen

Beim Entnehmen von Gargut aus dem Garraum sollten Topflappen o.ä. verwendet werden.

Behälter, Popcorneschirr, Kochbeutel, usw. immer vom Gesicht und den Händen abgewandt öffnen, um Verbrennungen durch Dampf zu vermeiden.

Um Verbrennungen zu vermeiden, immer die Lebensmitteltemperatur prüfen und umrühren, bevor Sie das Gargut servieren. Besondere Vorsicht ist geboten, wenn die Lebensmittel oder Getränke an Babys, Kinder oder ältere Personen weitergereicht werden.

Die Temperatur des Behälters ist kein echter Hinweis auf die tatsächliche Temperatur des Lebensmittels oder Getränks; immer die Temperatur prüfen.

Halten Sie beim Öffnen der Gerätetür ausreichenden Abstand, um Verbrennungen durch austretende Hitze oder Dampf zu vermeiden.

Schneiden Sie gefüllte, gebackene Speisen nach dem Garen in Scheiben, um den Dampf entweichen zu lassen und Verbrennungen zu vermeiden.

Kinder vom Türglas fernhalten, um Verbrennungen zu vermeiden.

Zur Vermeidung von Fehlbedienung durch Kinder



Warnung: Kinder dürfen das Gerät nur unter Aufsicht benutzen oder wenn sie ausreichende Anweisungen zur sicheren Benutzung erhalten haben und die Gefahren eines unsachgemäßen Gebrauchs verstehen.

Dieses Gerät darf von Personen (einschließlich Kindern) mit eingeschränkten physischen, sensorischen oder geistigen Fähigkeiten bzw. mangelnder Erfahrung oder Kenntnissen nur dann verwendet werden, wenn sie unter Aufsicht einer für ihre Sicherheit verantwortlichen Person stehen oder von dieser in der Verwendung des Gerätes unterwiesen wurden.

Kinder sind zu beaufsichtigen und sollten nicht mit dem Gerät spielen.

Nicht an die Gerätetür lehnen oder an der Tür hängend schwingen. Das Mikrowellengerät ist kein Spielzeug!

Kinder sollten mit allen wichtigen Sicherheitshinweisen vertraut gemacht werden: z.B. Verwendung von Topflappen und vorsichtiges Abnehmen von Deckeln. Beachten Sie besonders Verpackungen, die Lebensmittel knusprig machen (z.B. selbstbräunende Materialien), indem sie besonders heiß werden.

Sonstige Hinweise



Niemals das Gerät auf irgendeine Weise verändern.

Dieses Gerät ist nur für den Hausgebrauch vorgesehen und darf nur zum Garen von Lebensmitteln verwendet werden. Es eignet sich nicht für gewerbliche Zwecke oder den Gebrauch in einem Labor.

Zur Vermeidung von Fehlfunktionen und Beschädigungen dieses Gerätes

Das Gerät niemals leer in Betrieb nehmen.

Bei der Verwendung von Bräunungsgeschirr oder selbsterwärmenden Materialien muss eine wärmebeständige Isolierung (z.B. ein Porzellanteller) zwischen Geschirr und Drehteller gestellt werden. Dadurch werden Beschädigungen des Drehtellers und des Drehteller-Trägers durch Wärme vermieden. Die angegebene Aufheizzeit für das Geschirr sollte nicht überschritten werden.

Kein Metallgeschirr verwenden, da Mikrowellen reflektiert werden und dies zu Funkenbildung führt. Keine Konserven in das Gerät stellen.

Nur den für dieses Gerät vorgesehenen Drehteller und den Drehteller-Träger verwenden. Benutzen Sie das Mikrowellengerät nicht ohne den Drehteller.

Um das Zerspringen des Drehtellers zu vermeiden:

- (a) Vor dem Reinigen, den Drehteller abkühlen lassen.
- (b) Keine heißes Gargut oder heißes Geschirr auf den kalten Drehteller stellen.
- (c) Keine kalten Lebensmittel oder kaltes Geschirr auf den heißen Drehteller stellen.

Während das Gerät arbeitet, keine Gegenstände auf das äußere Gehäuse stellen.

Hinweise:

Bei Fragen zum Anschluss des Gerätes wenden Sie sich bitte an einen autorisierten Elektrofachmann oder den autorisierten AEG Kundendienst.

Sowohl der Hersteller als auch der Händler können keine Verantwortung für Beschädigungen des Gerätes oder Verletzungen von Personen übernehmen, die als Folge eines falschen elektrischen Anschlusses entstehen.

Wasserdampf und Tropfen können sich auf den Wänden im Innenraum bzw. um die Türdichtungen und Dichtungsflächen bilden. Dies ist normal und ist kein Anzeichen für den Austritt von Mikrowellen oder einer sonstigen Fehlfunktion.

GERÄTEÜBERBLICK

Mikrowellengerät & Zubehör

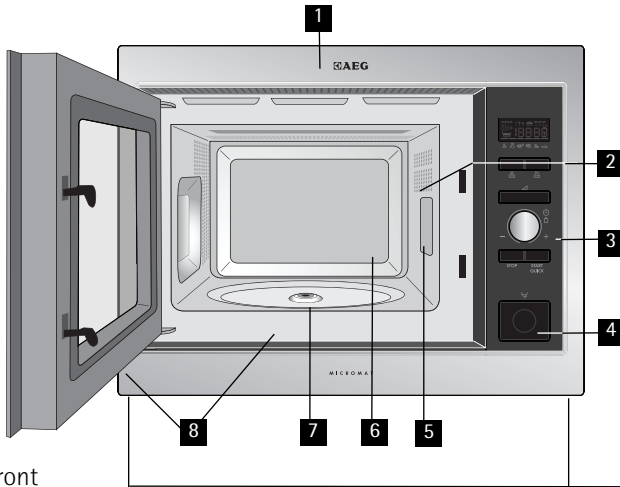

- 1 Gerätefront
- 2 Innenbeleuchtung
- 3 Bedienblende
- 4 Türöffnungs-Taste
- 5 Spritzschutz für den Hohlleiter
- 6 Garraum
- 7 Antrieb
- 8 Türdichtungen und Dichtungsoberflächen

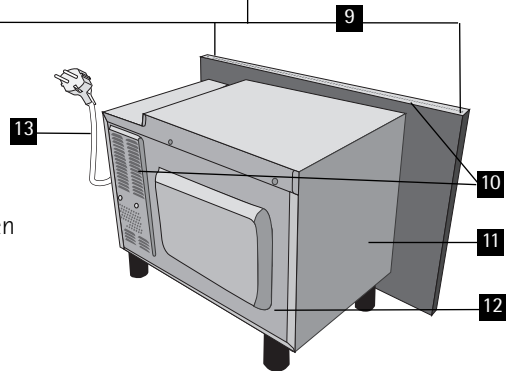

Überprüfen Sie, dass folgende Zubehörteile mitgeliefert wurden:

- 1 Drehteller
 - 2 Drehteller-Träger
 - 3 4 Befestigungsschrauben (nicht abgebildet)
- Den Drehteller-Träger in die Antriebswelle am Garraumboden einsetzen.
 - Dann den Drehteller darauf legen.
 - Um Schäden am Drehteller zu vermeiden, ist darauf zu achten, dass Geschirr und Behälter bei der Entnahme nicht den Rand des Drehtellers berühren.

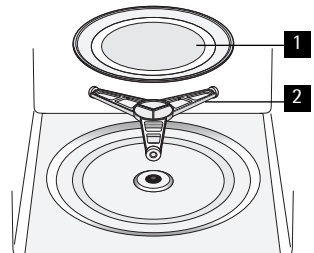
**HINWEIS:**

Bei der Bestellung von Zubehör, teilen Sie Ihrem Händler oder dem AEG autorisierten Kundendienst bitte folgende Angaben mit: Name des Zubehörteils und Bezeichnung des Modells.

Bedienblende

1 Anzeigefeld Symbole



Mikrowellen



Auftauautomatik Brot



Einstellen



Auftauautomatik



Garphasen



Menge



Plus/Minus

2 GAR-AUTOMATIK-Symbole

3 GAR-AUTOMATIK-Taste

4 AUFTAU-AUTOMATIK-Taste

5 LEISTUNGSSTUFEN-Taste

6 ZEITSCHALTUHR/GEWICHT-Knopf

7 START/QUICK-Taste

8 STOP-Taste

9 TÜRÖFFNUNGS-Taste

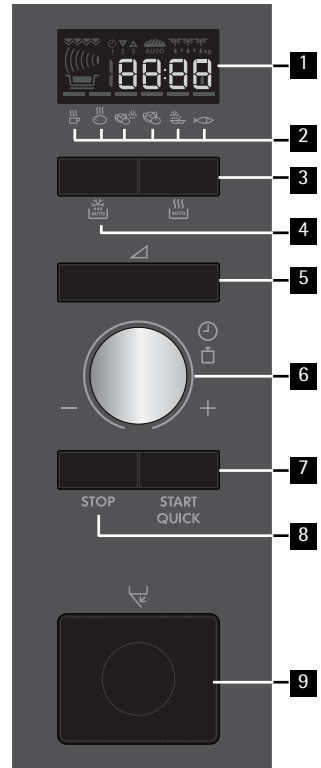

VOR DER ERSTEN INBETRIEBNAHME

Tageszeit einstellen

Ihr Mikrowellengerät hat eine 12 und 24-Stunden-Uhr.

Beispiel: Einstellen der Stunden auf 11:30 Uhr (12-Stunden-Uhr).

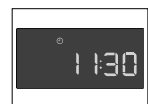

1. Schließen Sie den Netzstecker an.
2. Das Display ist: .
3. Drehen Sie bei geöffneter Tür den ZEITSCHALTUHR/GEWICHT-Knopf.
4. Drücken Sie einmal die START/QUICK-Taste und drehen Sie dann den ZEITSCHALTUHR/GEWICHT-Knopf, um die Minuten einzustellen.
5. Drücken Sie die START/QUICK-Taste.
6. Anzeige prüfen:



Wichtig:

1. Sie können den ZEITSCHALTUHR/GEWICHT-Knopf im oder gegen den Uhrzeigersinn drehen.
2. Wenn Sie die STOP-Taste drücken, wird die Zeit automatisch auf eingestellt.

Beispiel: Einstellen der Stunden auf 23:30 Uhr (24-Stunden-Uhr).

1. Schließen Sie den Netzstecker an.
2. Das Display ist: .
3. Drücken Sie die START/QUICK-Taste. Das Display ist: .
4. Drehen Sie bei geöffneter Tür den ZEITSCHALTUHR/GEWICHT-Knopf.
5. Drücken Sie einmal die START/QUICK-Taste und drehen Sie dann den ZEITSCHALTUHR/GEWICHT-Knopf, um die Minuten einzustellen.
6. Drücken Sie die START/QUICK-Taste.
7. Anzeige prüfen:

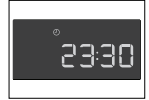

Wichtig:

1. Sie können den ZEITSCHALTUHR/GEWICHT-Knopf im oder gegen den Uhrzeigersinn drehen.
2. Wenn Sie die STOP-Taste drücken, wird die Zeit automatisch auf  eingestellt.

Änderung der Uhrzeit bei eingestellter Uhr

Beispiel: Einstellen der Stunden auf 11:45 Uhr (12-Stunden-Uhr).

1. Öffnen Sie die Tür.
2. Drücken und halten Sie 5 Sekunden lang die START/QUICK-Taste. Es ertönt ein akustisches Signal. Drehen Sie zum Einstellen der Stunde den ZEITSCHALTUHR/GEWICHT-Knopf.
3. Drücken Sie einmal die START/QUICK-Taste und drehen Sie dann den ZEITSCHALTUHR/GEWICHT-Knopf, um die Minuten einzustellen.
4. Drücken Sie die START/QUICK-Taste.
5. Anzeige prüfen:

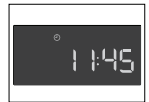

Beispiel: Einstellen der Stunden auf 23:45 Uhr (24-Stunden-Uhr).

1. Öffnen Sie die Tür.
2. Drücken und halten Sie 5 Sekunden lang die START/QUICK-Taste. Es ertönt ein akustisches Signal. Drehen Sie zum Einstellen der Stunde den ZEITSCHALTUHR/GEWICHT-Knopf.
3. Drücken Sie einmal die START/QUICK-Taste und drehen Sie dann den ZEITSCHALTUHR/GEWICHT-Knopf, um die Minuten einzustellen.
4. Drücken Sie die START/QUICK-Taste.
5. Anzeige prüfen:

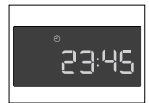

Beispiel: Umstellen der Uhr von 12-Stunden- auf 24-Stunden-Format oder umgekehrt.

1. Öffnen Sie die Tür. Drücken und halten Sie 5 Sekunden lang die START/QUICK-Taste. Es ertönt ein akustisches Signal. Drücken Sie einmal die START/QUICK-Taste und drehen Sie dann den ZEITSCHALTUHR/GEWICHT-Knopf, um die Uhr einzustellen.

Benutzung der STOP-Taste

Benutzung der STOP-Taste:

1. Löschen eines Eingabefehlers beim Programmieren.
2. Vorübergehendes Unterbrechen des laufenden Betriebes.
3. Löschen eines Programms während des laufenden Betriebes durch zweimaliges Drücken.

Kindersicherung

Das Mikrowellengerät bietet eine Sicherheitssperre, um zu verhindern, dass Kinder das Gerät versehentlich einschalten. Bei eingestellter Sperre ist das Gerät so lange funktionsuntüchtig, bis die Sperre wieder aufgehoben wird.

Beispiel: So aktivieren Sie die Kindersperre.

1. Drücken Sie die STOP-Taste und halten Sie 5 Sekunden lang heruntergedrückt.



Es ertönt ein akustisches Signal und auf dem Display erscheint, LOC:

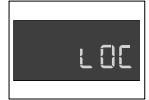

Hinweis:

- Zum Aufheben der Kindersicherung die STOP-Taste 5 Sekunden lang gedrückt halten. Es ertönen zwei akustische Signale und auf dem Display wird die aktuelle Uhrzeit angezeigt.
- Die Kindersicherung kann nur bei eingestellter Uhr aktiviert werden.

HINWEIS FÜR DAS KOCHEN MIT MIKROWELLEN

Kochen mit Mikrowellen

Um Speisen in einem Mikrowellenherd zu kochen/aufzutauen, muss die Mikrowellenenergie den Behälter durchdringen können, um in die Speisen einzudringen. Es ist daher wichtig geeignetes Kochgeschirr zu wählen.

Runde/ovale Schüsseln sind besser geeignet als quadratische oder rechteckige, da die Speisen in den Ecken leicht überkocht werden.

Es ist wichtig, die Speisen gelegentlich zu wenden, umzuarrangieren oder umzurühren, um eine gleichmäßige Erwärmung zu gewährleisten.

Die Standzeit nach dem Kochen ist erforderlich, damit die Hitze sich gleichmäßig in den Speisen verteilen kann.

Charakteristiken der Nahrungsmittel

Zusammensetzung	Nahrungsmittel mit hohem Fett- oder Zuckergehalt (z. B. Plumpudding, gefülltes Gebäck) benötigen eine geringere Zeit zum Erwärmen. Hier sollte Sorgfalt walten, da ein Überhitzen Feuer verursachen kann.
Dichte	Die Dichte der Nahrungsmittel beeinflusst die Zeit, die zum Kochen benötigt wird. Leichte, poröse Nahrungsmittel, wie Kuchen oder Brot, sind schneller gar als schwere, dichte Nahrungsmittel, wie Braten oder Eintöpfe.
Menge	Mit zunehmender Menge an Nahrungsmitteln, die in den Mikrowellenherd gestellt werden, muss auch die Kochzeit erhöht werden, z. B. vier Kartoffeln brauchen länger zum Kochen als zwei.
Größe	Kleine Nahrungsmittel und kleine Stücke werden schneller gekocht als große, da die Mikrowellen von allen Seiten in die Mitte eindringen können. Damit alle Stücke gleichmäßig gekocht werden, schneiden Sie sie alle gleichgroß.
Form	Nahrungsmittel mit unregelmäßiger Form, wie Hühnerbrust oder Hähnchenkeule, brauchen länger, bis die dickeren Teile gegart sind. Runde Formen sind beim Kochen im Mikrowellenherd schneller gekocht als quadratische.
Temperatur	Die Ausgangstemperatur der Nahrungsmittel beeinträchtigt die für sie erforderliche Kochzeit. Gekühlte Nahrungsmittel brauchen länger zum Kochen als Nahrungsmittel mit Zimmertemperatur. Schneiden Sie gefüllte Nahrungsmittel, wie einen Berliner, ein, um Wärme oder Dampf entweichen zu lassen.

Kochtechniken	
Anordnen	Legen Sie die Nahrungsmittel mit dem dicksten Teil nach außen in die Schüssel. z.B. Hähnchenkeule.
Abdecken	Benutzen Sie Mikrowellen-Folie oder einen geeigneten Deckel.
Einstechen	Nahrungsmittel mit Schale, Haut oder Membran müssen vor dem Kochen oder Aufwärmen an mehreren Stellen eingestochen werden, da sich sonst Dampf entwickeln würde, der das Nahrungsmittel zum explodieren bringen könnte. z. B. Kartoffeln, Fisch, Hühnchen, Würstchen. Wichtig: Eier sollten nicht mit Mikrowellenenergie gekocht werden, da sie explodieren können, und dies sogar, nachdem der Kochvorgang abgeschlossen ist; z. B. pochieren, hartkochen.
Umrühren, umdrehen & umarrangieren	Für gleichmäßiges Kochen ist es wichtig, dass die Nahrungsmittel während des Kochens umgerührt, umgedreht und umarrangiert werden. Immer von außen zur Mitte hin umrühren und umarrangieren.
Standzeit	Die Standzeit nach dem Kochen ist erforderlich, damit die Hitze sich gleichmäßig den Nahrungsmitteln verteilen kann.
Abdecken	Beim Auftauen von Nahrungsmitteln können bestimmte Teile davon erwärmt werden. Warme Bereiche können durch kleine Stücke Alufolie, welche die Mikrowellen reflektieren, abgedeckt und geschützt werden; z. B. Hühnerflügel und -beine.

Mikrowellensicheres Kochgeschirr

Kochgeschirr	Mikrowellensicher	Kommentare
Alufolie / Behälter aus Alufolie	✓ / ✗	Ein kleines Stück Alufolie kann dazu benutzt werden, die Nahrungsmittel vor dem Überhitzen zu schützen. Halten Sie die Folie mindestens 2 cm von den Herdwänden entfernt, da sonst Lichtbögen auftreten können. Behälter aus Alufolie sind nicht zu empfehlen, es sei denn sie sind vom Hersteller hierfür vorgesehen, wie z. B. Microfoil® – befolgen Sie die Anweisungen sorgfältig.
Anbratschüsseln	✓	Befolgen Sie immer die Anweisungen des Herstellers. Überschreiten Sie nicht die angegebenen Kochzeiten. Nehmen Sie sich in Acht, da diese Schüsseln sehr heiß werden können.
Porzellan & Keramik	✓ / ✗	Porzellan, Keramik, glasiertes Tongeschirr und feines Porzellan sind in der Regel geeignet, außer wenn es mit metallischem Dekor verziert ist.
Glaswaren, z. B. Pyrex®	✓	Bei der Benutzung von Glaswaren sollte Vorsicht walten, da diese durch plötzliche Erhitzung zerbrechen oder springen können.
Metall	✗	Kochgeschirre aus Metall sind bei der Benutzung von Mikrowellenenergie nicht geeignet da es zur Bildung von Lichtbögen kommen kann, die einen Brand auslösen können.
Kunststoff / Styropor, z. B. Fastfood-Behälter	✓	Hierbei ist Vorsicht angesagt, da manche Behälter sich bei hohen Temperaturen verbiegen, schmelzen oder verfärben.
Frischhaltefolie	✓	Sollte die Nahrungsmittel nicht berühren und muss eingestochen werden, damit der Dampf entweichen kann.
Gefrier- / Bratbeutel	✓	Müssen eingestochen werden, damit der Dampf entweichen kann. Stellen Sie sicher, dass die Beutel für die Benutzung in der Mikrowelle geeignet sind. Benutzen Sie keine Verschlüsse aus Kunststoff oder Metall, da diese schmelzen oder aufgrund der Bildung von Lichtbögen Feuer fangen können.
Papierteller und -tassen und Küchenpapier	✓	Nur zum Erwärmen oder zum Absorbieren von Feuchtigkeit benutzen. Hier sollte Sorgfalt walten, da ein Überhitzen Feuer verursachen kann.
Stroh- und Holzbehälter	✓	Behalten Sie den Herd ständig im Auge, da ein Überhitzen dieser Materialien Feuer verursachen kann.
Recyceltes Papier und Zeitungen	✗	Können u. U. Metallrückstände enthalten, die Lichtbögen verursachen und einen Brand auslösen können.

BEDIENUNG DES MIKROWELLENGERÄTS

Garen mit Mikrowellen

Ihr Gerät lässt sich bis zu 90 Minuten programmieren. Die Garzeit kann in Einheiten von 10 Sekunden bis fünf Minuten eingegeben werden. Sie hängt von der in der Tabelle angegebenen Gesamtlänge der Garzeit ab.

Garzeit	Zeiteinheiten
0-5 Minuten	10 Sekunden
5-10 Minuten	30 Sekunden
10-30 Minuten	1 Minuten
30-90 Minuten	5 Minuten

Manuelles Auftauen

Zum manuellen Auftauen (ohne die automatische Auftaufunktion) wählen Sie 240 W. Bei Auswahl dieser Leistungsstufe erscheint das Auftausymbol auf dem Display.

Mikrowellen-Leistungsstufen

Für den manuellen Betrieb stehen 6 verschiedene Leistungsstufen zur Auswahl.

Leistungs-einstellung	Empfohlene Benutzung
800 W / HÖHER	Für schnelles Garen oder Erwärmen, z.B. für Suppen, Eintöpfe, Dosengerichte, heiße Getränke, Gemüse, Fisch usw.
560 W	Zum längeren Garen von kompakteren Speisen wie Braten, Hackbraten und Tellergerichten, auch für empfindliche Gerichte wie Käsesossen oder Rührkuchen. Mit dieser niedrigeren Einstellung kochen Soßen nicht über und die Speisen garen gleichmäßig, ohne am Rand hart zu werden oder überzulaufen.
400 W	für kompaktere Speisen, die beim Garen mit herkömmlichen Methoden eine lange Garzeit erfordern, z.B. Rindfleischgerichte, wird diese Leistungsstufe empfohlen, damit das Fleisch zart bleibt.
240 W / AUFTAU- EINSTELLUNG	Wählen Sie diese Stufe zum Auftauen, damit Speisen gleichmäßig auftauen. Diese Stufe ist auch bestens geeignet, um Reis, Nudeln und Klöße zu köcheln und gebackenen Eierpudding zu kochen.
80 W	Zum sanften Auftauen, z.B. für Sahnetorten oder Blätterteig.
0 W	Für Stehzeit/Zeitschaltuhr.

W = WATT

Beispiel: Erhitzen von Suppe für 2 Min. 30 Sek. mit 560 W Mikrowellenleistung.

1. Drücken Sie zweimal die LEISTUNGSSTUFEN-Taste.

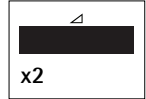

2. Geben Sie die Zeit durch Drehen des ZEITSCHALTUHR/GEWICHT-Knopfs im oder gegen den Uhrzeigersinn drehen ein bis 2:30 angezeigt ist.

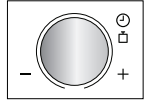

3. Drücken Sie die START/QUICK-Taste.



4. Anzeige prüfen:

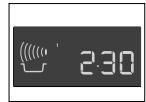

Wichtig:

Wenn die Taste nicht gedrückt wird, arbeitet das Gerät automatisch mit voller Leistung HÖHER/800 W.

Hinweis:

- Wird die Gerätetür während des Garvorgangs geöffnet, wird die Garzeit auf dem Display automatisch angehalten. Die Rückwärtszählung der Garzeit setzt wieder ein, wenn die Tür geschlossen und die START/QUICK-Taste gedrückt wird.
- Wenn Sie während des Garvorgangs die Leistungsstufe überprüfen wollen, drücken Sie die LEISTUNGSSTUFEN-Taste.
- Sie können durch Drehen des ZEITSCHALTUHR/GEWICHT-Knopfes die Garzeit beim Garen verlängern oder verkürzen.
- Zum Ändern der Leistungsstufe beim Garen die LEISTUNGSSTUFEN-Taste drücken.
- Zum Abbrechen eines Garprogramms zweimal die STOP-Taste drücken.

Zeitschaltuhr

Beispiel : So stellen Sie die Zeitschaltuhr auf 7 Minuten ein.

1. Drücken Sie die LEISTUNGSSTUFEN-Taste 7 mal.

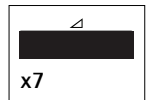

2. Geben Sie die Zeit durch Drehen des ZEITSCHALTUHR/GEWICHT-Knopfs im oder gegen den Uhrzeigersinn drehen ein bis 7:00 angezeigt ist.

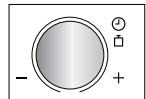

3. Drücken Sie die START/QUICK-Taste.



4. Anzeige prüfen:



Hinweis:

- Zum Unterbrechen der Zeitschaltuhr die STOP-Taste drücken. Zum erneuten Starten der Zeitschaltuhr die START/QUICK-Taste drücken und zum Beenden nochmals die STOP-Taste drücken.

Pro 30 Sekunden

Mit der START/QUICK-Taste können Sie die folgenden Funktionen bedienen:

1. Direktstart

Sie können sofort 30 Sekunden lang mit einer Leistung von 800 W/HÖHER kochen, wenn Sie die START/QUICK-Taste drücken.



2. Verlängern der Garzeit

Während des manuellen Kochens können Sie die Kochzeit durch wiederholten Tastendruck jeweils um weitere 30 Sekunden verlängern.





Hinweis:

- Diese Funktion ist während GAR-AUTOMATIK oder AUFTAU-AUTOMATIK nicht verfügbar.

Plus & Minus

Mit den Funktionen PLUS  und MINUS  können Sie die Garzeit bei den automatischen Programmen verlängern oder verkürzen.

Wenn Sie gare, aber feste Kartoffeln bevorzugen, wählen Sie MINUS . Für weichere gekochte Kartoffeln hingegen verwenden Sie PLUS .

Beispiel: So kochen Sie 0,3 kg weiche Kartoffeln.

1. Wählen Sie das gewünschte Menü durch zweimal Drücken der AUTOMATIK-PROGRAMME-Taste.

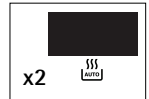

2. Drehen Sie den ZEITSCHALTUHR/GEWICHT Knopf, bis 0.3 angezeigt ist.

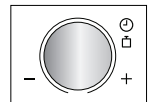

3. Drücken Sie einmal die LEISTUNGSSTUFEN-Taste, um die Einstellung PLUS  zu wählen.

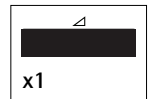

4. Drücken Sie die START/QUICK-Taste.

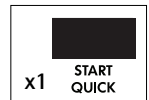

5. Anzeige prüfen:



Hinweis:

Zum Ausschalten der Funktion PLUS/MINUS drücken Sie dreimal die LEISTUNGSSTUFEN-Taste.

Bei Auswahl von PLUS erscheint auf dem Display .

Bei Auswahl von MINUS erscheint auf dem Display .

Garen mit verschiedenen Garfolgen

Eine Folge von (maximal) 3 Stufen mit den kombinierten Betriebsarten MIKROWELLE.

Beispiel: Garen:

5 Minuten bei 800 W Leistung (Stufe 1)

16 Minuten bei 240 W Leistung (Stufe 2)

Stufe 1

1. Drücken Sie einmal die LEISTUNGSSTUFEN-Taste.

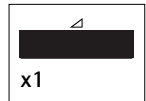

2. Geben Sie die Zeit durch Drehen des ZEITSCHALTUHR/GEWICHT-Knopfs im oder gegen den Uhrzeigersinn drehen ein bis 5:00 angezeigt ist.

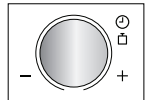

3. Anzeige prüfen:

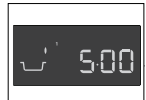
**Stufe 2**

1. Drücken Sie 4mal die LEISTUNGSSTUFEN-Taste.

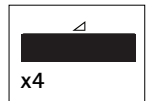

2. Geben Sie die Zeit durch Drehen des ZEITSCHALTUHR/GEWICHT-Knopfs im oder gegen den Uhrzeigersinn drehen ein bis 16:00 angezeigt ist.

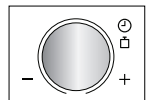

3. Drücken Sie die START/QUICK-Taste.

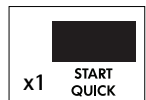

4. Anzeige prüfen:



(Das Gerät arbeitet nun 5 Minuten lang bei 800 W und anschließend 16 Minuten bei 240 W.)

Garautomatik & Auftauautomatik Betrieb

Die GARAUTOMATIK & AUFTAUAUTOMATIK Funktion berechnet automatisch die richtige Betriebsart und Garzeit. Sie können unter 6 GARAUTOMATIK-Menüs und 2 AUFTAUAUTOMATIK-Menüs auswählen.

Garautomatik

Lebensmittel	Symbol
Getränke	
Gekochte Kartoffeln/ Gebackene Kartoffeln	
Tiefkühl-Gemüse	
Frisches Gemüse	
Tiefkühl- Fertiggerichte Speisen	
Fischfilet mit Sauce	

Beispiel: So kochen Sie 0,3 kg Kartoffeln.

1. Wählen Sie das gewünschte Menü durch zweimal Drücken der GARAUTOMATIK-Taste.
2. Drehen Sie den ZEITSCHALTUHR/GEWICHT Knopf, bis 0.3 angezeigt ist.
3. Drücken Sie die START/QUICK-Taste.
4. Anzeige prüfen:

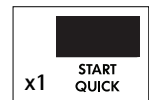
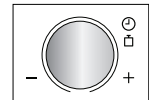
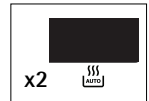

Wenn ein Bedienungsschritt erforderlich ist (z.B. Wenden der Speisen), stoppt das Gerät automatisch, das akustische Signal ertönt, die verbleibende Garzeit und andere Symbole werden blinkend angezeigt. Um den Garvorgang fortzusetzen, drücken Sie die START/QUICK-Taste. Am Ende der GARAUTOMATIK-Zeit stoppt das Programm automatisch. Das akustische Signal ertönt und das Kochsymbol blinkt auf. Nach einer Minute und einem Erinnerungssignal wird die aktuelle Uhrzeit angezeigt.

Auftauautomatik

Lebensmittel	Symbol
Fleisch/Fisch/Geflügel	
Brot	

Beispiel: So auftau Sie 0,2 kg brot.



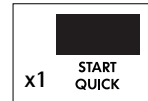
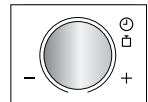
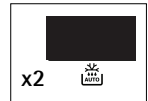









1. Wählen Sie das gewünschte Menü durch zweimal Drücken der AUFTAUAUTOMATIK-Taste.
2. Drehen Sie den ZEITSCHALTUHR/GEWICHT Knopf, bis 0.2 angezeigt ist.
3. Drücken Sie die START/QUICK-Taste.
4. Anzeige prüfen:







Wenn ein Bedienungsschritt erforderlich ist (z.B. Wenden der Speisen), stoppt das Gerät automatisch, das akustische Signal ertönt, die verbleibende Garzeit und andere Symbole werden blinkend angezeigt. Um den Garvorgang fortzusetzen, drücken Sie die START/QUICK-Taste. Am Ende der AUFTAUAUTOMATIK-Zeit stoppt das Programm automatisch. Das akustische Signal ertönt und das Kochsymbol blinkt auf. Nach einer Minute und einem Erinnerungssignal wird die aktuelle Uhrzeit angezeigt.

PROGRAMMTABELLEN

Garautomatik & Auftauautomatik Tabellen

Gar-automatik	Menge (Gewichtseinheit) / Geschirr	Taste	Verfahren
Getränke (Tee/Kaffee) 	1-4 Tassen 1 Tasse=200 ml	 x1	<ul style="list-style-type: none"> • Tasse an den Rand der Drehscheibe stellen.
Gekochte und gebackene Kartoffeln 	0,1 - 0,8 kg (100 g) Schüssel mit Deckel	 x2	<p>Salzkartoffeln: Die Kartoffeln schälen und in gleichgroße Stücke schneiden. Pellkartoffeln: Kartoffeln von etwa gleicher Größe auswählen und waschen.</p> <ul style="list-style-type: none"> • Die Salzkartoffeln oder Pellkartoffeln in eine Schüssel geben. • Die erforderliche Menge Wasser (ca. 2 EL je 100 g) und etwas Salz hinzugeben. • Mit einem Deckel abdecken. • Beim Ertönen des akustischen Signals umrühren und erneut bedecken. • Nach dem Garen ca. 2 Min. stehen lassen.
Tiefkühl- Gemüse 	0,1 - 0,6 kg (100 g) Schüssel mit Deckel	 x3	<ul style="list-style-type: none"> • Pro 100 g 1 EL Wasser und etwas Salz zufügen. (Für Pilze ist kein zusätzliches Wasser erforderlich.) • Mit einem Deckel abdecken. • Beim Ertönen des akustischen Signals umrühren und erneut bedecken. • Nach dem Garen ca. 2 Min. stehen lassen. <p>Hinweis: Kompakt gefrorenes Gemüse im manuellen Betrieb garen.</p>
Frisches Gemüse 	0,1 - 0,6 kg (100 g) Schüssel mit Deckel	 x4	<ul style="list-style-type: none"> • In kleine Stücke schneiden, z. B. Streifen, Würfel. • Pro 100 g 1 EL Wasser und etwas Salz zufügen. (Für Pilze ist kein zusätzliches Wasser erforderlich.) • Mit einem Deckel abdecken. • Beim Ertönen des akustischen Signals umrühren und erneut bedecken. • Nach dem Garen ca. 2 Min. stehen lassen.
Tiefkühl- Fertiggerichte Speisen (Rührbar) 	0,3 - 1,0 kg (100 g) Schüssel mit Deckel	 x5	<ul style="list-style-type: none"> • Die Speise in ein geeignetes Mikrowellen-Gefäß geben. • Fügen Sie etwas Flüssigkeit hinzu, wenn Sie durch den Hersteller empfohlen werden. • Mit einem Deckel abdecken. • Falls vom Hersteller empfohlen, ohne Deckel garen. • Beim Ertönen des akustischen Signals umrühren und erneut bedecken. • Nach dem Garen ca. 2 Min. stehen lassen.
Fischfilet mit Sauce 	0,4 kg - 1,2 kg*(100 g) Auflaufform mit Mikrowellenfolie	 x6	<ul style="list-style-type: none"> • Siehe Rezepte für "Fischfilet mit sauce" auf Seite 20. <p>* Gesamtgewicht von allen Zutaten.</p>

Wichtig: Gekühlte Nahrungsmittel werden von 5 °C, tiefgefrorene Nahrungsmittel von -18 °C gekocht.

Auftau-automatik	Menge (Gewichtseinheit) / Geschirr	Taste	Verfahren
Fleisch, Fisch, Geflügel  (Ganzer Fisch, Fischsteaks, Fischfilets, Hühnerbeine, Hähnchenbrust, Hackfleisch, Steak, Koteletts, Frikadellen, Würstchen)	0,2 - 0,8 kg (100 g) Auflaufform	 x1	<ul style="list-style-type: none"> Die Speisen in eine flache Schüssel geben und in die Mitte des Drehtellers stellen. Beim Ertönen des akustischen Signals die Speisen umdrehen, umarrangieren und von einander trennen. Dünne Teile und warme kleinen Stellen mit Aluminiumfolie abschirmen. Nach dem Auftauen 15-45 Min. in Aluminiumfolie einwickeln, bis das Fleisch ganz aufgetaut ist. Hinweis: Nicht für ganzes Geflügel geeignet. Hackfleisch: Beim Ertönen des akustischen Signals die das Speisen umdrehen. Wenn möglichen, die aufgetauten Teile entnehmen.
Brot  AUTO	0,1 - 1,0 kg (100 g) Auflaufform	 x2	<ul style="list-style-type: none"> In einer flachen Schüssel verteilen und in die Mitte des Drehtellers stellen. Brote von 1,0 kg direkt auf den Drehteller geben. Beim Ertönen des akustischen Signals das Brot umdrehen, umarrangieren und aufgetaute Scheiben entnehmen. Nach dem Auftauen 5-15 Min. in Aluminiumfolie einwickeln, bis das Brot ganz aufgetaut ist.

Wichtig: Gekühlte Nahrungsmittel werden von 5 °C, tiefgefrorene Nahrungsmittel von -18 °C gekocht.

Hinweis:

- Nur das Gewicht des Garguts eingeben. Das Gewicht des Geschirrs nicht mit einbeziehen.
- Für Speisen, deren Gewicht höher oder niedriger ist als es in der AUTOMATIK-Tabelle angegeben wird, verwenden Sie den manuellen Betrieb.
- Vergewissern Sie sich, dass die Speisen nach dem Garen ausreichend gegart sind.
- Wenn ein Bedienungsschritt erforderlich ist (z.B. Wenden der Speisen), stoppt das Gerät automatisch, das akustische Signal ertönt, die verbleibende Garzeit und andere Symbole werden blinkend angezeigt. Um den Garvorgang fortzusetzen, drücken Sie die START/QUICK-Taste.
- Nach Verwendung der Mikrowelle schaltet sich u.U. das Kühlgebläse ein.

Hinweis: Auftauautomatik

- Steaks und Koteletts sollten nebeneinander (einlagig) eingefroren werden.
- Hackfleisch sollte flach eingefroren werden.
- Nach dem Wenden die aufgetauten Portionen mit dünnen Aluminiumstreifen abdecken.
- Das Geflügel sollte sofort nach dem Auftauen weiterverarbeitet werden.

Rezepte für Garautomatik

Fischfilet mit pikanter Sauce

1. Die Zutaten für die Sauce mischen.
2. Die gesalzenen Fischfilets mit den dünnen Enden zur Mitte in eine runde Auflaufform geben.
3. Die fertig zubereitete Sauce über die Filets gießen.
4. Mit Mikrowellenfolie abdecken und mit GARAUTOMATIK für "Fischfilet mit Sauce" garen.
5. Nach dem Kochen 2 Min. stehen lassen.

0,4 kg	0,8 kg	1,2 kg	
140 g	280 g	420 g	Tomaten aus der Dose (abgetropft)
40 g	80 g	120 g	Mais
4 g	8 g	12 g	Chillisaucе
12 g	24 g	36 g	Zwiebeln (fein gehackte)
1 EL	1-2 EL	2-3 EL	Rotweinessig
			Senf, Thymian und Cayenne-Pfeffer
200 g	400 g	600 g	Fischfilet
			Salz

Fischfilet mit Curry-Sauce

1. Die gesalzenen Fischfilets mit den dünnen Enden zur Mitte in eine runde Auflaufform geben.
2. Die fertig zubereitete Sauce und die Bananen über die Filets geben.
3. Mit Mikrowellenfolie abdecken und mit GARAUTOMATIK für "Fischfilet mit Sauce" garen.
4. Nach dem Kochen 2 Min. stehen lassen.

0,4 kg	0,8 kg	1,2 kg	
200 g	400 g	600 g	Fischfilet
			Salz
40 g	80 g	100 g	Bananen (in kleinen Stücken)
160 g	320 g	480 g	Currysauce (fertig zubereitete)

Gartabellen

Verwendete Abkürzungen

EL = esslöffel	Ta = tasse	g = gramm	ml = milliliter	min = minuten
TL = teelöffel	kg = kilogramm	l = liter	cm = zentimeter	

Erhitzen von Getränken & Speisen

Getränk/ Speise	Menge -g/ml-	Leistung -Stufe-	Zeit -Min-	Verfahrenshinweise
Milch 1 Tasse	150	800 W	ca. 1	nicht abdecken
Wasser 1 Tasse	150	800 W	1-2	nicht abdecken
6 Tassen	900	800 W	10-12	nicht abdecken
1 Schüssel	1000	800 W	11-13	nicht abdecken

Getränk/ Speise	Menge -g/ml-	Leistung -Stufe-	Zeit -Min-	Verfahrenshinweise
Tellergericht (Gemüse, Fleisch und Beilagen)	400	800 W	3-6	etwas Wasser auf die Sauce geben, bedecken, nach halber Kochzeit umrühren
Eintopf / suppe	200	800 W	1-2	abdecken, nach dem Erhitzen umrühren
Gemüse	200	800 W	2-3	wenn nötig, etwas Wasser hinzufügen, nach halber Kochzeit umrühren
	500	800 W	4-5	
Fleisch, 1 Scheibe*	200	800 W	3-4	die Sauce dünn darüber verteilen, bedecken
Fischfilet*	200	800 W	2-3	abdecken
Kuchen, 1 Scheibe	150	400 W	1/2	in eine flache Schüssel legen
Babynahrung, 1 Glas	190	400 W	ca. 1	in einen geeigneten mikrowellensicheren Behälter umfüllen, nach dem Erwärmen gut umrühren und die Temperatur überprüfen
Margarine oder Butter schmelzen*	50	800 W	1/2	abdecken
Schmelzen von Schokolade	100	400 W	2-3	gelegentlich umrühren

*ab Kühlschranktemperatur

Auftauen

Lebensmittel	Menge -g-	Leistung -Stufe-	Zeit -Min-	Verfahrenshinweise	Standzeit -Min-
Gulasch	500	240 W	8-12	nach halber Auftauzeit umrühren	10-15
Kuchen, 1 Stück	150	80 W	2-5	in eine flache Schüssel legen	5
Obst wie Erdbeeren, Himbeeren, Kirschen, Pflaumen	250	240 W	4-5	gleichmäßig verteilen, nach halber Auftauzeit umdrehen	5

Die in der Tabelle angegebenen Zeiten sind Richtwerte, die je nach Gefriertemperatur, Beschaffenheit und Gewicht der Lebensmittel variieren können.

Auftauen & Garen

Lebensmittel	Menge -g-	Leistung -Stufe-	Zeit -Min-	Verfahrenshinweise	Standzeit -Min-
Fischfilet	300	800 W	10-12	abdecken	2
Tellergericht	400	800 W	9-11	bedecken, nach 6 Min. umrühren	2

Garen von Fleisch & Fisch

Lebensmittel	Menge -g-	Leistungs- stufe	Auftauzeit -Min-	Verfahrenshinweise	Standzeit -Min-
Braten (Schwein Kalb, Lamm)	1000	800 W 400 W	19-21* 11-14	nach Geschmack würzen, in eine flache Auflaufform legen, nach * wenden	10
	1500	800 W 400 W	33-36* 13-17		10
Roastbeef (medium)	1000	800 W 400 W	9-11* 5-7	nach Geschmack würzen, in eine Auflaufform legen, nach * wenden	10
Fischfilet	200	800 W	3-4	nach Geschmack würzen, in eine flache Schüssel geben, bedecken	3

REZEPTE

Alle Rezepte in diesem Buch sind - wenn nicht anders angegeben - für 4 Portionen berechnet.

Abwandlung von konventionellen Rezepten

Wenn Sie Ihre altbewährten Rezepte auf die Mikrowelle abwandeln wollen, sollten Sie folgendes beachten: Die Garzeiten um ein Drittel bis zur Hälfte verkürzen. Orientieren Sie sich an den Rezepten in diesem Buch.

Flüssigkeitsreiche Lebensmittel wie Fleisch, Fisch, Geflügel, Gemüse, Obst, Eintöpfe und Suppen können problemlos in der Mikrowelle zubereitet werden. Bei flüssigkeitsarmen Lebensmitteln, wie Tellergerichte, sollte die Oberfläche vor dem Erhitzen oder Garen angefeuchtet werden.

Die Flüssigkeitszugabe bei rohen Lebensmitteln, die gedünstet werden, auf etwa zwei Drittel der Menge im Originalrezept reduzieren. Falls notwendig, während des Garens Flüssigkeit zugeben.

Die Fettzugabe kann erheblich reduziert werden. Eine kleine Menge Butter, Margarine oder Öl ist ausreichend, um der Speise Geschmack zu geben. Deshalb ist die Mikrowelle hervorragend zur Zubereitung fettarmer Speisen im Rahmen einer Diät geeignet.

Champignonsuppe

- Das Gemüse mit der Fleischbrühe in die Schüssel geben und abgedeckt garen.
8-9 min. 800 W
- Mit einem Mixer alle Zutaten pürieren. Die Sahne zufügen.
- Mehl und Butter zu einer Masse vermischen und in die Suppe rühren. Mit Salz und Pfeffer würzen, bedecken und kochen. Nach dem Kochen umrühren.
4-6 min. 800 W
- Das Eigelb mit dem Rahm (Crème Fraîche) verrühren, nach und nach in die Suppe rühren. Das Ganze nochmals kurz erhitzen, jedoch nicht mehr kochen lassen!
1-2 min. 800 W
Nach dem Kochen ca. 5 Min. ruhen lassen.

Geschirr	Schüssel mit Deckel (2 l Inhalt)
200 g	Champignons, in Scheiben
50 g	Zwiebel, fein gehackt
300 ml	Fleischbrühe
300 ml	Sahne
25 g	Mehl
25 g	Butter oder Margarine
	Salz, Pfeffer
1	Ei
150 g	Rahm

Gemüsetopf

1. Das Olivenöl und die Knoblauchzehe in die Schüssel geben. Das vorbereitete Gemüse mit Ausnahme der Artischockenherzen dazugeben und mit Pfeffer würzen. Das Bouquet garni zufügen und abgedeckt garen. Zwischendurch einmal umrühren.
19-21 min. 800 W
Die letzten 5 Minuten die Artischockenherzen zufügen und erhitzen.
2. Das Ratatouille mit Salz und Pfeffer abschmecken. Das Bouquet garni vor dem Servieren herausnehmen. Nach dem Kochen ca. 2 Min. ruhen lassen.

Geschirr	Schüssel mit Deckel (2 l Inhalt)
5 EL	Olivenöl
1	Knoblauchzehe, zerdrückt
50 g	Zwiebeln in Scheiben
250 g	Auberginen, gewürfelt
250 g	Zucchini, gewürfelt
200 g	Paprikaschoten, in große Würfel geschnitten
75 g	Fenchel, in große Würfel geschnitten
1	Bouquet garni (Kräutersträußchen)
200 g	Artischockenherzen, aus der Dose, geviertelt
	Salz und Pfeffer

Seezungenfilets

1. Die Seezungenfilets waschen und trockentupfen. Vorhandene Gräten entfernen.
2. Zitrone und Tomaten in dünne Scheiben schneiden.
3. Die Schüssel mit Butter einfetten. Die Fischfilets in die Schüssel geben und mit Olivenöl beträufeln.
4. Den Fisch mit Petersilie bestreuen, die Tomatenscheiden darauf legen und würzen. Die Zitronenscheiben auf die Tomaten legen und den Weißwein darüber gießen.
5. Kleine Butterflöckchen auf die Zitrone geben, bedecken und kochen.
16-19 min. 800 W
Nach dem Kochen ca. 2 Min. ruhen lassen.

Geschirr	Flache, ovale Auflaufform mit Mikrowellen-Frischhaltefolie (ca. 26 cm lang)
400 g	Seezungenfilets
1	ganze Zitrone
150 g	Tomaten
10 g	Butter
1 EL	Pflanzenöl
1 EL	Petersilie, gehackt
	Salz und Pfeffer
4 EL	Weißwein
20 g	Butter oder Margarine

Züricher Geschnetzeltes

1. Das Kalbfleisch in Streifen schneiden.
2. Die Schüssel mit Butter einfetten. Fleisch und Zwiebeln in die Schüssel geben, bedecken und kochen. Während des Kochens einmal umrühren.
7-10 min. 800 W
3. Weißwein, Saucenpulver und Sahne hinzufügen, umrühren, bedecken und weiterkochen lassen. Gelegentlich umrühren.
4-5 min. 800 W
4. Nach dem Kochen die Mischung einrühren und ca. 5 Min. stehen lassen. Mit Petersilie garnieren.

Geschirr	Schüssel mit Deckel (2 l Inhalt)
600 g	Kalbsfilet
10 g	Butter oder Margarine
50 g	Zwiebel, fein gehackt
100 ml	Weisswein
	gewürztes Saucenpulver für ca. ½ l Bratensauce hinzufügen
300 ml	Sahne
1 EL	Petersilie, gehackt

Gefüllter Schinken

1. Den Spinat mit Käse und Quark mischen, nach Geschmack würzen.
2. Auf jede Schinkenscheibe einen Essl. Füllung geben und aufrollen. Den Schinken mit einem Holzspießchen zusammenhalten.
3. Machen Sie eine Bechamelsauce: Hierzu Wasser und Sahne in eine Schüssel geben und erhitzen.
3-4 min. 800 W
Mehl und Butter zu einer Mehlschwitze vermischen, die Flüssigkeit hinzufügen und rühren, bis sie sich aufgelöst hat. Bedecken, kochen lassen, bis die Sauce dick wird.
1 min. 800 W
Umrühren und abschmecken.
4. Geben Sie die Sauce in die eingefettete Auflaufschüssel, legen sie die gefüllten Schinkenröllchen auf die Sauce und kochen Sie das Ganze mit Deckel.
3-4 min. 800 W
Nach dem Kochen ca. 5 Min. ruhen lassen.

Geschirr	Schüssel mit Deckel (2 l Inhalt) ovale Auflaufschüssel (ca. 26 cm lang)
125 g	Blattspinat, gehackt
125 g	Speisequark, 20 % Fi.Tr.
40 g	geriebener Emmentalerkäse
	Pfeffer, Paprika
6	Scheiben gekochter Schinken (300 g)
125 ml	Wasser
125 ml	Sahne
20 g	Mehl
20 g	Butter oder Margarine
10 g	Butter oder Margarine zum Einfetten der Form

Lasagne

1. Die Tomaten klein schneiden, mit dem Schinken, Zwiebeln, Knoblauch, Gehacktem und Tomatenmark mischen. Würzen, bedecken und kochen.
7-9 min. 800 W
2. Die Crème Fraiche mit Milch, Parmesankäse, Kräutern, Öl und Gewürzen mischen.
3. Die Schüssel einfetten und den Boden mit ca. $\frac{1}{3}$ der Nudeln bedecken. Die Hälfte der Gehacktesmischung auf die Nudeln geben und etwas Hackmischung Sauce darüber schütten. Wiederholen und mit den übrigen Nudeln abschließen. Die Nudeln mit Sauce bedecken und mit Parmesankäse bestreuen. In bedecktem Zustand kochen.
15-17 min. 560 W
Nach dem Kochen ca. 5-10 Min. ruhen lassen.

Geschirr	Schüssel mit Deckel (2 l Inhalt) Flache quadratische Schüssel mit Deckel (ca. 20 x 20 x 6 cm)
300 g	Tomaten aus der Dose
50 g	Schinken, gehackt
50 g	Zwiebel, fein gehackt
1	Knoblauchzehe, zerdrückt
250 g	gemischtes Hack
2 EL	Tomatenmark
	Salz und Pfeffer
150 ml	Crème Fraiche
100 ml	Milch
50 g	geriebener Parmesankäse
1 TL	Gemischte gehackte Kräuter
1 TL	Olivenöl
1 TL	Pflanzenöl zum einfetten der Schüssel
125 g	Lasagne Verde
1 EL	Geriebener Parmesankäse

Beerengrütze mit Vanillesauce

1. Einige Früchte zum Garnieren zurückbehalten Die restlichen Beeren mit dem Weißwein pürieren, in die Schüssel geben und abgedeckt erhitzen.
7-9 min. 800 W
2. Den Zucker und den Zitronensaft einrühren.
3. Die Gelatine circa 10 Min. in kaltem Wasser einweichen, herausnehmen und ausdrücken. Die Gelatine in das heiße Püree rühren, bis sie sich aufgelöst hat. Die Götterspeise in den Kühlschrank stellen und fest werden lassen.
4. Zur Herstellung der Vanillesauce die Milch in die andere Schüssel geben. Die Vanilleschote aufschlitzen und das Innere zusammen mit dem Zucker und dem Stärkemehl in die Milch rühren. Bedecken und kochen, während des Kochens und am Ende des Kochvorgangs umrühren.
3-4 min. 800 W
5. Die Götterspeise auf einen Teller stürzen und mit den übrigen Früchten dekorieren. Die Vanillesauce über die Götterspeise gießen.

Geschirr	Schüssel mit Deckel (2 l Inhalt) Schüssel mit Deckel (1 l Inhalt)
150 g	Johannisbeeren, gewaschen und verlesen
150 g	Erdbeeren, gewaschen und entstielt
150 g	Himbeeren, gewaschen und entstielt
250 ml	Weißwein
100 g	Zucker
50 ml	Zitronensaft
8	Blatt Gelatine
300 ml	Milch
$\frac{1}{2}$	Vanilleschote
30 g	Zucker
15 g	Stärkemehl

REINIGUNG & PFLEGE

i VORSICHT!
ZUR REINIGUNG DÜRFEN KEINESFALLS KOMMERZIELLE OFENREINIGER, DAMPFREINIGER, SCHEUERMITTEL, SCHARFE REINIGUNGSMITTEL, NATRIUMHYDROXID ENTHALTENDE REINIGUNGSMITTEL ODER SCHEUERSCHWÄMME VERWENDET WERDEN. DIES GILT FÜR ALLE TEILE DES GERÄTS.

SÄUBERN SIE DIE MIKROWELLE IN REGELMÄßIGEN ABSTÄNDEN UND ENTFERNEN SIE ALLE MÖGLICHEN ESSENSRESTE. Wird das Gerät nicht saubergehalten, kann dies die Oberfläche beeinträchtigen und sich negativ auf die Lebensdauer des Geräts auswirken. Schlimmstenfalls kann die Sicherheit des Geräts beeinträchtigt werden.

Gerätegehäuse

Die Außenseite des Gerätes mit einer milden Seifenlauge reinigen. Die Seifenlauge gründlich mit einem feuchten Tuch abwischen und mit einem Handtuch nachtrocknen.

Bedienfeld

Vor dem Reinigen die Tür öffnen, um das Bedienfeld zu inaktivieren. Das Bedienfeld vorsichtig mit einem feuchten Tuch reinigen. Niemals zuviel Wasser und keine chemischen oder scheuernden Reiniger verwenden, da das Bedienfeld dadurch beschädigt werden kann.

Geräteinnenraum

1. Nach jedem Gebrauch das noch warme Gerät zur Reinigung mit einem weichen, feuchten Tuch oder Schwamm abwischen, um leichte Verschmutzungen zu entfernen. Für starke Verschmutzungen eine milde Seifenlauge verwenden und mehrmals mit einem weichen, feuchten Tuch oder Schwamm gründlich nachwischen, bis alle Rückstände vollständig entfernt sind. Entfernen Sie nicht den Spritzschutz für den Hohlleiter.
2. Sicherstellen, dass weder Seifenlauge noch Wasser durch die kleinen Öffnungen an der Wand eindringen, da dies das Gerät beschädigen kann.
3. Verwenden Sie keine Sprühreiniger im Garraum.

Drehteller und Drehteller-Träger

Entfernen Sie zuerst den Drehteller und den Drehteller-Träger aus dem Garraum. Den Drehteller und den Träger mit einer milden Seifenlauge reinigen und mit einem weichen Tuch trocknen. Beide Teile sind spülmaschinenfest.

Gerätetür

Die Tür, die Türdichtung und die Dichtungsoberflächen des öfteren mit einem feuchten Tuch abwischen, um Verschmutzungen zu entfernen. Keine starken, scheuernden Reinigungsmittel oder Metallschaber zum Reinigen der Glasscheibe des Geräts verwenden, da diese Hilfsmittel die Oberfläche verkratzen und das Glas somit zum Zerspringen bringen könnten.

Hinweis: Dampfreiniger dürfen nicht verwendet werden.

REDUZIERTER LEISTUNGSSTUFE

Hinweis:

Wenn Sie die Speise über die Standardzeit hinaus mit 800 W garen, wird die Leistung des Herds automatisch gesenkt, um ein Überhitzen zu vermeiden. (Die Mikrowellenleistung wird auf 560 W gesenkt.) Nach einer Pause von 90 Sekunden kann die hohe Leistung 800 W wieder eingestellt werden.

Kochmodus	Standardzeit	Reduzierte Leistung
Mikrowelle 800 W	20 Minuten	Mikrowelle - 560 W

WAS TUN, WENN . . .

Symptom	Überprüfen / Empfehlung
Das Mikrowellengerät nicht arbeitet?	<ul style="list-style-type: none"> • Der Netzstecker eingesteckt ist. • Die Sicherungen in der Installation in Ordnung sind. • Eventuell der Strom ausgefallen ist. Sollten die Sicherungen mehrfach auslösen, rufen Sie bitte einen zugelassenen Elektroinstallateur.
Die Mikrowelle nicht arbeitet?	<ul style="list-style-type: none"> • Die Tür richtig geschlossen ist. • Die Türdichtungen und Türdichtungsflächen sauber sind. • Die START/QUICK-Taste gedrückt wurde.
Sich der Drehteller nicht dreht?	<ul style="list-style-type: none"> • Das Drehkreuz richtig auf dem Antrieb sitzt. • Geschirr verwendet wird, das über den Drehteller herausragt oder. • Lebensmittel über den Drehteller ragen und ihn somit blockieren. • Sich Speisereste unter dem Drehteller befinden.
Die Mikrowelle nicht abschaltet?	<ul style="list-style-type: none"> • Ziehen Sie den Netzstecker oder schalten Sie die Sicherung aus. • Rufen Sie den AEG-Kundendienst oder Ihren Fachhändler.
Die Garraumlampe ausfällt?	<ul style="list-style-type: none"> • Rufen Sie den AEG-Kundendienst oder eine durch AEG geschulte Elektro-Fachkraft an. Der Austausch der Garraumbeleuchtung darf nur durch diese durchgeführt werden.
Die Speisen langsamer heiß und gar werden als bisher?	<ul style="list-style-type: none"> • Stellen Sie eine längere Garzeit ein (doppelte Menge = fast doppelte Zeit) oder, • Wenn die Speisen kälter waren als sonst, drehen Sie diese zwischendurch um oder wenden Sie sie oder, • Stellen Sie eine höhere Leistung ein.

TECHNISCHE DATEN

Stromversorgung	230 V, 50 Hz
Sicherung/Sicherungsautomat	Mindestens 10 A
Leistungsaufnahme:	Mikrowelle 1.2 kW
Leistungsabgabe:	Mikrowelle 800 W (IEC 60705)
Mikrowellenfrequenz	2450 MHz * (Gruppe 2 / Klasse B)
Außenabmessungen:	MC1753E 494 mm (B) x 371 mm (H) x 316 mm (T)
	MC1763E 594 mm (B) x 371 mm (H) x 316 mm (T)
Garraumabmessungen	285 mm (B) x 202 mm (H) x 298 mm (T) **
Garrauminhalt	17 Litre **
Drehteller	ø 272 mm, Glass
Gewicht	ca. 16 kg
Garraumlampe	25 W/240-250 V

* Dieses Produkt erfüllt die Anforderungen des europäischen Standards EN55011. Das Produkt wird standardkonform als Gerät der Gruppe 2, Klasse B eingestuft. Gruppe 2 bedeutet, dass das Gerät zweckbestimmt hochfrequente Energie in Form elektromagnetischer Strahlen zur Wärmebehandlung von Lebensmitteln erzeugt. Gerät der Klasse B bedeutet, dass das Gerät für den Einsatz im häuslichen Bereich geeignet ist.

** Der Garrauminhalt wird aus der max. gemessenen Breite, Tiefe und Höhe errechnet. Die tatsächliche Aufnahmekapazität von Lebensmitteln ist jedoch geringer.



Dieses Gerät entspricht den Anforderungen der EG-Richtlinien 2004/108/EC, 2006/95/EC und 2005/32/EC.

DIE TECHNISCHE DATEN KÖNNEN JEDERZEIT OHNE ANGABE VON GRÜNDEN GEÄNDERT WERDEN, UM DEM TECHNISCHEN FORTSCHRITT RECHNUNG ZU TRAGEN.



AUFSTELLANWEISUNGEN

Wenn Sie den Mikrowellenherd in Position A, B, C oder D einbauen:

Position	Nischengröße		
	B	T	H
A	560 x 550 x 360		
B+C	462 x 300 x 350		
	462 x 300 x 360		
	560 x 300 x 350		
	560 x 300 x 360		
D	462 x 500 x 350		
	462 x 500 x 360		
	560 x 500 x 350		
	560 x 500 x 360		
	560 x 500 x 360		

Abmessungen in (mm)

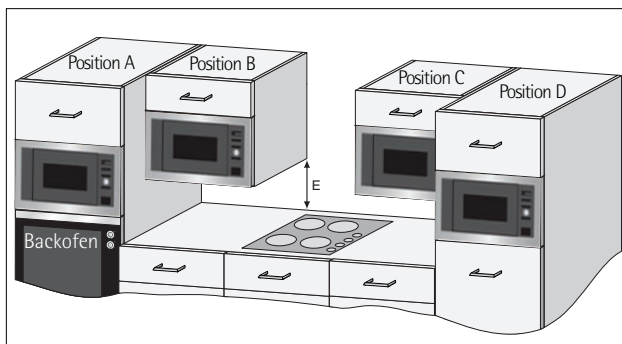

Installieren des Gerätes

1. Entfernen Sie die gesamte Verpackung und überprüfen Sie das Gerät auf eventuelle Beschädigungen.
2. Die Standardausführung dieses Herdes ist passend für einen Einbauschränk von 360 mm Höhe ausgelegt. Wenn der Herd in einen 350 mm hohen Schränk eingebaut werden soll: Schrauben Sie die 4 Füße an der Unterseite des Herdes ab. Es sind 3 hohe und ein niedriger Fuß. Ersetzen Sie die 3 hohen Füße mit den im Zubehöropaket vorhandenen Füßen. Den niedrigen Fuß ersetzen Sie nicht.
3. Fügen Sie das Gerät langsam und ohne Gewalt in den Einbauschränk ein, bis der vordere Rahmen des Herdes einen fugenlosen Abschluss mit der vorderen Öffnung des Schränkes bildet.
4. Achten Sie darauf, dass das Gerät stabil ist und gerade steht. Stellen Sie sicher, dass ein Abstand von 4 mm zwischen der darüber befindlichen Schranktür und dem Oberteil des Rahmens.



Installation - Option 1:

Befestigen Sie den Herd mithilfe der mitgelieferten Schrauben in dieser Position. Die Befestigungspunkte befinden sich an den oberen und unteren Herdedecken.

Installation - Option 2:

Siehe die mit diesem Mikrowellengerät gelieferte Schablone.

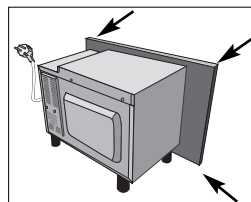

Sicherer Gebrauch des Gerätes

Wenn Sie den Mikrowellenherd in Position B oder C einbauen (Siehe Schaubild Seite 28):

- Der Oberschrank muss einen Abstand von mindestens 500 mm (E) zur Arbeitsfläche haben. Die Mikrowelle darf **nicht direkt** über einem Kochfeld installiert werden.
- Das Gerät wurde nur für den Gebrauch in der Nähe von Gasmulden, elektrisch betriebenen Kochfeldern, sowie Induktionskochfeldern getestet und zugelassen.
- Zwischen Kochfeld und Mikrowellenherd muss genug Platz gelassen werden, um ein Überhitzen des Mikrowellenherdes, des Einbauschranks und des Zubehörs zu vermeiden.
- Nehmen Sie das Kochfeld nicht ohne Kochtöpfe in Betrieb, wenn der Mikrowellenherd in Betrieb ist.
- Lassen Sie bei der Bedienung der Mikrowelle besondere Vorsicht walten, wenn das Kochfeld gleichzeitig eingeschaltet ist.

Netzanschluss

- **Darauf achten, dass die Netzsteckdose leicht erreichbar ist, damit der Stecker im Notfall schnell abgezogen werden kann. Andernfalls sollte es möglich sein, das Gerät mithilfe eines Schalters vom Stromkreis zu trennen. Dabei sollten die geltenden Bestimmungen der elektrischen Sicherheitsnormen berücksichtigt werden.**
- **Steckdose nicht hinter dem Schrank anordnen.**
- Die beste Stelle ist über dem Schrank, vgl. (A).
- Das Gerät an einer korrekt installierten geerdeten Steckdose mit einem einphasigen Wechselstromanschluss (230 V/50 Hz) verbinden.
Steckdose mit einer Sicherung (10 A) absichern.
- **Das Netzkabel darf nur von einem Elektriker ausgetauscht werden.**
- Vor dem Aufstellen ein Stück Schnur am Netzkabel anbringen. Dadurch wird dann beim Einbau der Anschluss am Punkt (A) erleichtert.
- Beim Einsetzen des Gerätes in einen hohen Schrank darf das Netzkabel NICHT eingeklemmt werden.
- Netzkabel oder Stecker nicht in Wasser oder eine andere Flüssigkeit eintauchen.

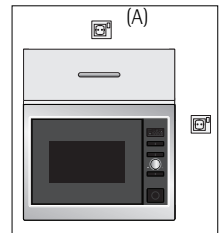

Elektrische Anschlüsse



WARNUNG:

DIESES GERÄT MUSS GEERDET SEIN

Bei Nichteinhaltung dieser Sicherheitsmaßnahme lehnt der Hersteller jegliche Haftung ab.

Wenn der an Ihrem Gerät befindliche Stecker nicht auf Ihre Steckdose passt, müssen Sie Ihren örtlichen autorisierten AEG-Kundendienstvertreter herbei rufen.

UMWELTINFORMATION

Umweltfreundliche Entsorgung von Verpackung und Altgerät



Verpackung

Unsere Mikrowellengeräte benötigen für den Transportweg eine wirksame Schutzverpackung. Dabei beschränken wir uns auf das unbedingt Notwendige. Verpackungsteile (z.B. Folien, Styropor) können für Kinder gefährlich sein.



Erstickengefahr! Verpackungsteile von Kindern fernhalten.



Alle verwendeten Verpackungsmaterialien sind umweltverträglich und wiederverwertbar.

Die Kartonteile sind aus Altpapier hergestellt, die Holzteile unbehandelt.

Die Kunststoffe sind folgendermaßen gekennzeichnet:

«PE» für Polyethylen, z.B. Verpackungsfolien

«PS» für Polystyrol, z.B. Polsterteile (grundsätzlich FCKW-frei)

«PP» für Polypropylen, z.B. Umbänderung.

Durch die Verwertung und Wiederverwendung der Verpackung können Rohstoffe gespart und das Müllvolumen verringert werden.

Geben Sie die Verpackung zur Verwertung zum nächsten Recyclingcenter.

Die Anschrift erfahren Sie bei Ihrer Stadt- bzw. Gemeindeverwaltung.



Altgerät

Bevor Sie Ihr Gerät entsorgen, machen Sie es vorher unbrauchbar. Dazu Netzstecker ziehen, Netzkabel abschneiden und beseitigen.

Bringen Sie das ausgediente Gerät zum nächsten Recyclingcenter oder zu Ihrem Fachhändler, der es gegen einen geringen Kostenbeitrag zurücknimmt.



Das Symbol  auf dem Produkt oder seiner Verpackung weist darauf hin, dass dieses Produkt nicht als normaler Haushaltsabfall zu behandeln ist, sondern an einem Sammelpunkt für das Recycling von elektrischen und elektronischen Geräten abgegeben werden muss. Durch Ihren Beitrag zum korrekten Entsorgen dieses Produkts schützen Sie die Umwelt und die Gesundheit Ihrer Mitmenschen. Umwelt und Gesundheit werden durch falsches Entsorgen gefährdet. Weitere Informationen über das Recycling dieses Produkts erhalten Sie von Ihrem Rathaus, Ihrer Müllabfuhr oder dem Geschäft, in dem Sie das Produkt gekauft haben.

Kundendienst

Sehr geehrter Kunde,

der Werkskundendienst von AEG Hausgeräte ist dezentral organisiert. Damit bieten wir Ihnen überall einen zuverlässigen Service. Unter der für Sie kostengünstigen Rufnummer

0180 322 66 22 (EUR 0.09 / Minute Deutsche Telecom)

können Sie im Bedarfsfall einen unserer Spezialisten oder Service-Partner anfordern. Ihre Ersatzteil-Bestellung geben Sie bitte unter der zentralen Rufnummer

0180 5 00 10 76 auf. (EUR 0.14 / Minute Deutsche Telecom)

Mit freundlichen Grüßen

Ihr AEG Werkskundendienst

Sie können sich auch persönlich an unsere Service-Stellen wenden.

PLZ	Adresse	PLZ	Adresse
01099	Dresden	59071	Hamm
04299	Leipzig*	60326	Frankfurt
04357	Leipzig*	349	
07548	Gera*	66115	Saarbrücken-Malstatt*
14482	Potsdam-Babelsberg	67663	Kaiserslautern*
16866	Kyrik*	71034	Böblingen-Hulb
18069	Rostock*	74743	Seckach
22525	Hamburg-Bahrenfeld	76185	Karlsruhe-Mühlburg*
24113	Kiel*	78054	Villingen-Schwenningen*
25770	Hemmingstedt*	79108	Freiburg*
27721	Ritterhude*	82401	Rottenbuch
28208	Bremen*	84307	Eggenfelden
3		85598	Baldham/Vaterstetten
30179	Hannover	86159	Augsburg*
34123	Kassel-Bettenhausen*	87437	Kempten*
35745	Herborn-Burg*	88213	Ravensburg*
41541	Dormagen-St. Peter	90429	Nürnberg
46562	Voerde*	135	
22		92260	Ammerthal*
48165	Münster*	93059	Regensburg*
49084	Osnabrück*	94032	Passau*
52068	Aachen*	95038	Hof*
56068	Koblenz*	97078	Würzburg*
56070	Koblenz*	99096	Erfurt*
57076	Siegen*		
	Industriegelände,		
	W. Hartmann-Straße		
	Holzhäuser Str. 120		Ostwennemarstr. 1
	W.-Busch-Str. 38		Mainzer Landstraße
	Südstraße 11		
	Wetzlarer Straße 14-16		Ludwigstraße 55-57
	Hamburger Str. 31		Pariser Straße 200
	Gewerbestr. 1		Dornierstraße 7
	Holstenkamp 40		Bergstr. 9F
	v. d. Goltz-Allee 2		Neureuther Straße 5-7
	Kösliner Str. 18		Alleenstr. 28/1
	Stader Landstr. 4		Tullastraße 84
	Emil-von-Behring-Straße		Solder 13
			Dorfzellhub 32
			Neue Poststr. 23
	Wiesener Straße 13		Piccardstraße 15a
	Lilienthalstraße 5		Brodkorbweg 22
	Junostraße 1		Henri-Dunant-Straße 6
	Sachtlebenstraße 1		Muggenhofer Straße
	Friedrich-Wilhelm-Straße		
			Nikolausstraße 2
	Zum Kaiserbusch 1		Im Gewerbepark B54
	Pferdestraße 23		Kühberg 1
	Auf der Hüls 197		Pinzigweg 49
	Rheinstraße 17		Versbacher Straße 22a
	A.-Hosch-Str. 14		Arnstädter Straße 28
	Weidenauer Straße 239		

(*) Hier steht Ihnen ein Service-Partner zur Verfügung

Weitere Service-Stellen sind in:

03222	Groß Klessow	30900	Wedemark
06896	Wittenberg-Reinsdorf	32825	Blomberg
15517	Fürstenwalde	34497	Korbach
16515	Oranienburg	36043	Fulda
17039	Ihlenfeld	39114	Magdeburg
18069	Rostock	49377	Vechta
19057	Schwerin	63906	Erlenbach
24354	Rieseby	78244	Bietingen
25980	Westerland/Sylt	84307	Eggenfelden
26639	Wiesmoor	87549	Rettenberg
27726	Worpswede	99819	Ettenhausen

Garantiebedingungen

Der Endabnehmer dieses Gerätes (Verbraucher) hat bei einem Kauf dieses Gerätes von einem Unternehmer (Händler) in Deutschland im Rahmen der Vorschriften über den Verbrauchsgüterkauf gesetzliche Rechte, die durch diese Garantie nicht eingeschränkt werden. Diese Garantie räumt dem Verbraucher also zusätzliche Rechte ein. Dies vorausgeschickt, leisten wir, AEG Hausgeräte GmbH, gegenüber dem Verbraucher **Garantie für dieses Gerät für den Zeitraum von 24 Monaten ab Übergabe** zu den folgenden Bedingungen:

1. Mit dieser Garantie haften wir dafür, dass dieses neu hergestellte Gerät im Zeitpunkt der Übergabe vom Händler an den Verbraucher die in unserer Produktbeschreibung für dieses Gerät aufgeführten Eigenschaften aufweist. Ein Mangel liegt nur dann vor, wenn der Wert oder die Gebrauchstauglichkeit dieses Gerätes erheblich gemindert ist. Zeigt sich der Mangel nach Ablauf von sechs (6) Monaten ab dem Übergabezeitpunkt, so hat der Verbraucher nachzuweisen, dass das Gerät bereits im Übergabezeitpunkt mangelhaft war. Nicht unter diese Garantie fallen Schäden oder Mängel aus nicht vorschriftsmäßiger Handhabung sowie Nichtbeachtung der Einbauvorschriften und Gebrauchsanweisungen.
2. Dieses Gerät fällt nur dann unter diese Garantie, wenn es von einem Unternehmer in einem der Mitgliedstaaten der Europäischen Union gekauft wurde, es bei Auftreten des Mangels in Deutschland betrieben wird und Garantieleistungen auch in Deutschland erbracht werden können. Mängel müssen uns innerhalb von zwei (2) Monaten nach dessen Kenntnis angezeigt werden.
3. Mängel dieses Gerätes werden wir innerhalb angemessener Frist nach Mitteilung des Mangels unentgeltlich beseitigen; die zu diesem Zweck erforderlichen Aufwendungen, insbesondere Transport-, Wege-, Arbeits- und Materialkosten werden von uns getragen. Über diese Nachbesserung hinausgehende Ansprüche werden durch diese Garantie dem Verbraucher nicht eingeräumt.
4. Bei Großgeräten (stationär betriebene Geräte) ist im Garantiefall **unter der für den Endabnehmer kostengünstigen Rufnummer 0180 322 66 22 *** die nächstgelegene Kundendienststelle zu benachrichtigen, von der Ort, Art und Weise der Garantieleistungen festgelegt werden. Nachbesserungsarbeiten werden, soweit möglich, am Aufstellungsort, sonst in unserer Kundendienstwerkstatt durchgeführt.
5. Garantieleistungen bewirken weder eine Verlängerung noch einen Neubeginn der Garantiezeit für dieses Gerät; ausgewechselte Teile gehen in unser Eigentum über.
6. Mängelansprüche aus dieser Garantie verjähren in zwei (2) Jahren ab dem Zeitpunkt der Übergabe des Gerätes vom Händler an den Verbraucher, der durch Original-Kaufbeleg (Kassenzettel, Rechnung) zu belegen ist; wenn dieses Gerät gewerblich oder - bei Waschgeräten und Wäschetrocknern - in Gemeinschaftsanlagen genutzt wird, beträgt die Verjährungsfrist sechs (6) Monate.

AEG Hausgeräte GmbH
Markenvertrieb AEG
Muggenhofer Straße 135
90429 Nürnberg

* Deutsche Telekom
EUR 0,09 / Minute
Stand Jan. 2002

Kundendienst & Ersatzteile (Belgien)

Sollte das Gerät nicht richtig funktionieren, vor dem Anruf beim örtlichen Kundendienstzentrum folgende Punkte überprüfen:

Wenn der Ofen nicht einsetzt:

- Prüfen, ob das Gerät richtig angeschlossen ist.
- Prüfen, ob der Ofenstecker richtig eingesteckt ist.
- Gegebenenfalls die Stöpselsicherung durch eine andere der gleichen Stärke austauschen und prüfen, ob der Stecker richtig verkabelt wurde.
- Prüfen, ob der Steckdosenschalter bzw. der Schalter vom Netzanschluss zum Ofen auf EIN steht.
- Prüfen, ob die Steckdose Strom bekommt. Hierfür ein Gerät anschließen, das mit Sicherheit funktioniert.
- Prüfen, ob die Sicherung im Sicherungskasten in Ordnung ist.

Wenn die Mikrowelle nicht funktioniert:

- Kann die Kindersicherung eingeschaltet sein.
- Prüfen, ob die Bedienelemente richtig eingestellt sind.
- Einstellungen/Verfahren mit Hilfe des Handbuchs überprüfen.
- Prüfen, ob die Tür sauber schließt. (Wenn Lebensmittelreste oder sonstige Gegenstände in der Tür hängen geblieben sind, schließt diese nicht mehr richtig, und der Mikrowellenofen funktioniert nicht.)
- Prüfen, ob der Startknopf gedrückt wurde.

Wenn der Ofen nach obigen Prüfungen immer noch nicht richtig funktioniert, das örtliche AEG Kundendienstzentrum anrufen, dessen Anschrift auf den folgenden Seiten dieses Bedienungshandbuchs zu finden ist.

WICHTIG:

Wenn ein Techniker für einen der oben aufgeführten Fehler oder für die Reparatur eines Fehlers gerufen wird, der auf einen unsachgemäßen Gebrauch bzw. eine falsche Installation zurückzuführen ist, wird der Einsatz berechnet, selbst wenn das Gerät noch unter Garantie ist.

Wenn Sie im Kundendienstzentrum anrufen, benötigt dieses folgende Informationen:

1. Ihren Namen, Anschrift und Postleitzahl
2. Ihre Telefonnummer
3. Eine klare, kurze Beschreibung des Fehlers
4. Das Modell
5. Die Seriennummer
6. Das Kaufdatum

Wir empfehlen Ihnen, sich nachstehend Notizen zu machen, um diese Daten griffbereit zu haben.

Modell:

Seriennummer:

Kaufdatum:

Kunden, die während der Garantiedauer anrufen, müssen zuvor unbedingt die oben genannten Überprüfungen durchführen, da der Techniker seinen Einsatz berechnet, wenn das Problem nicht auf einen mechanischen oder elektrischen Defekt zurückzuführen ist.

Es wird darauf hingewiesen, dass bei Kundendienstbesuchen während der Garantiedauer der Einkaufsnachweis gefordert wird.

Ersatzteile

Ersatzteile können über das örtliche Kundendienstzentrum bezogen werden.

Kundenbetreuung

Für allgemeine Fragen zu diesem AEG-Gerät oder für weitere Informationen über AEG-Produkte kann die Kundenbetreuung per Post oder per Telefon kontaktiert werden.

Garantiebedingungen (Belgien)

Unsere Geräte werden mit größter Sorgfalt hergestellt. Trotzdem kann es einmal zu einem Defekt kommen. Unser Kundendienst übernimmt auf Anfrage gerne die Reparatur, und zwar sowohl während des Garantiezeitraums als auch danach. So ist gewährleistet, dass ein Defekt nicht zu einer Verkürzung der Lebensdauer des Geräts führt.

Die vorliegenden Garantiebedingungen beruhen auf der Richtlinie der Europäischen Union 99/44/EG sowie den Bestimmungen des Bürgerlichen Gesetzbuches. Die dem Kunden aufgrund dieser Gesetze zustehenden Rechte können durch die vorliegenden Garantiebedingungen nicht geändert werden.

Diese Garantiebedingungen ziehen keine Einschränkung der Garantieverpflichtungen des Verkäufers gegenüber dem Endbenutzer nach sich. Die Garantie für das Gerät erfolgt im Rahmen und unter Beachtung folgender Bedingungen:

1. Bei Beachtung der in den Absätzen 2 bis 15 niedergelegten Bestimmungen erheben wir kostenlos jeden Defekt, der während eines Zeitraums von 24 Monaten ab dem Datum der Übergabe des Geräts an den ersten Endkunden auftritt. Diese Garantiebedingungen gelten nicht im Falle einer Nutzung des Geräts zu gewerblichen oder vergleichbaren Zwecken.
2. Die Garantieleistung zielt auf eine Wiederherstellung des Gerätezustands vor dem Auftreten des Defekts ab. Die defekten Bestandteile werden ausgetauscht oder repariert. Kostenlos ausgetauschte Bestandteile gehen in unser Eigentum über.
3. Um schwereren Schäden vorzubeugen, müssen wir über den Defekt unverzüglich in Kenntnis gesetzt werden.
4. Bedingung für die Gewährung der Garantieleistung ist, dass der Kunde die Kaufbelege mit dem Kauf- und/ oder Übergabedatum vorlegt.
5. Die Garantie greift nicht, wenn Schäden an empfindlichen Bestandteilen, wie z.B. Glas (Glaskeramik), Kunststoffen oder Gummi, auf unsachgemäßen Gebrauch zurückzuführen sind.
6. Eine Inanspruchnahme der Garantie ist nicht möglich bei kleinen Veränderungen ohne Auswirkungen auf Gesamtwert und -stabilität des Geräts.
7. Die Garantieverpflichtung erlischt, wenn der Defekt auf eine der folgenden Ursachen zurückzuführen ist:
 - eine chemische oder elektrochemische Reaktion infolge von Wassereinwirkung,
 - allgemein anomale Umweltbedingungen,
 - unsachgemäße Betriebsbedingungen,
 - Kontakt mit aggressiven Substanzen.
8. Die Garantie erstreckt sich nicht auf außerhalb unseres Verantwortungsbereichs auftretende Transportschäden. Auch Schäden infolge unsachgemäßer Aufstellung oder Installation, mangelnder Wartung, oder Nicht-Beachtung der Aufstellungs- und Installationshinweise sind durch die Garantie nicht gedeckt.
9. Durch die Garantie nicht gedeckt sind ferner Defekte infolge von Reparaturen oder Eingriffen durch nicht-qualifizierte oder nicht-kompetente Personen, oder infolge des Einbaus von nicht-originalen Zubehör- oder Ersatzteilen.

10. Leicht zu transportierende Geräte müssen beim Kundendienst abgegeben bzw. dorthin geschickt werden. Heimkundendienst kommt nur bei großen Geräten oder bei Einbaugeräten in Frage.
11. Bei Einbau- oder Unterbaugeräten sowie bei Geräten, die derart befestigt oder aufgehängt sind, dass für den Aus- und Wiedereinbau in die betreffende Einbaunische mehr als eine halbe Stunde erforderlich ist, werden die anfallenden Zusatzleistungen in Rechnung gestellt. Etwaige Schäden infolge derartiger Aus- und Wiedereinbauarbeiten gehen zu Lasten des Kunden.
12. Wenn während des Garantiezeitraums eine wiederholte Reparatur ein und desselben Defekts zu keinem befriedigenden Ergebnis führt, oder bei unverhältnismäßig hohen Reparaturkosten kann, in Abstimmung mit dem Kunden, ein Austausch des defekten Geräts durch ein gleichwertiges anderes erfolgen.
13. In diesem Fall behalten wir uns das Recht vor, vom Kunden eine finanzielle Beteiligung zu verlangen, die anteilig zum verstrichenen Nutzungszeitraum berechnet wird.
13. Eine Reparatur im Rahmen der Garantie zieht weder eine Verlängerung des normalen Garantiezeitraums noch den Beginn eines neuen Garantiezyklus nach sich.
14. Auf Reparaturen gewähren wir eine Garantie von 12 Monaten, unter Beschränkung auf das Wiederauftreten desselben Defekts.
15. Mit Ausnahme der Fälle, in denen eine Haftung gesetzlich vorgeschrieben ist, wird durch die vorliegenden Garantiebedingungen jede durch den Kunden u.U. geforderte Entschädigung für über das Gerät hinausgehende Schäden ausgeschlossen. Im Falle der gesetzlich niedergelegten Haftung erfolgt maximal eine Entschädigung in Höhe des Kaufpreises des Geräts.

Diese Garantiebedingungen gelten ausschließlich für in Belgien gekaufte und benutzte Geräte. Bei Geräten, die exportiert werden, muss sich der Kunde zunächst vergewissern, dass sämtliche technischen Vorgaben (z.B. Netzspannung und -frequenz, Anschlussvorschriften, Gasart usw.) für das betreffende Land erfüllt sind und dass das Gerät sich für die Klima- und Umweltbedingungen vor Ort eignet. Bei im Ausland gekauften Geräten muss der Kunde sich zunächst vergewissern, dass sie die Vorschriften und Anforderungen für Belgien erfüllen.

Etwaige erforderliche oder gewünschte Änderungen sind durch die Garantie nicht abgedeckt und sind nicht in allen Fällen möglich.

Der Kundendienst steht auch nach Ablauf des Garantiezeitraums jederzeit gerne zu Ihrer Verfügung.

Adresse unseres Kundendienstes:
ELECTROLUX HOME PRODUCTS BELGIUM
Bergensesteenweg, 719 – B-1502 LEMBEEK
Tel. 02.3630444

Lors de sa fabrication, cet appareil a été construit selon des normes, directives et/ou décrets pour une utilisation sur le territoire français.

Pour la sécurité des biens et des personnes ainsi que pour le respect de l'environnement, vous devez d'abord lire impérativement les préconisations suivantes avant toute utilisation de votre appareil.

Pour éviter tout risque de détérioration de l'appareil, transportez-le dans sa position d'utilisation muni de ses cales de transport (selon modèle).

Au déballage de celui-ci, et pour empêcher des risques d'asphyxie et corporel, tenez les matériaux d'emballage hors de la portée des enfants.

Pour éviter tout risque (mobilier, immobilier, corporel,...), l'installation, les raccordements (eau, gaz, électricité, évacuation selon modèle), la mise en service et la maintenance de votre appareil doivent être effectués par un professionnel qualifié.

Votre appareil a été conçu pour être utilisé par des adultes. Il est destiné à un usage domestique normal. Ne l'utilisez pas à des fins commerciales ou industrielles ou pour d'autres buts que ceux pour lesquels il a été conçu. Vous éviterez ainsi des risques matériel et corporel.

Débranchez votre appareil avant toute opération de nettoyage manuel. N'utilisez que des produits du commerce non corrosifs ou non inflammables. Toute projection d'eau ou de vapeur est proscrite pour écarter le risque d'électrocution.

Si votre appareil est équipé d'un éclairage, débranchez l'appareil avant de procéder au changement de l'ampoule (ou du néon, etc.) pour éviter de s'électrocuter.

Afin d'empêcher des risques d'explosion et d'incendie, ne placez pas de produits inflammables ou d'éléments imbibés de produits inflammables à l'intérieur, à proximité ou sur l'appareil.

Lors de la mise au rebut de votre appareil, et pour écarter tout risque corporel, mettez hors d'usage ce qui pourrait présenter un danger : coupez le câble d'alimentation au ras de l'appareil. Informez-vous auprès des services de votre commune des endroits autorisés pour la mise au rebut de l'appareil.

Attention : l'aliment cuit ou réchauffé au micro-ondes est beaucoup plus chaud que le récipient. Remuez et testez la température de l'aliment avant de le consommer pour empêcher de se brûler.

Veillez maintenant lire attentivement cette notice pour une utilisation optimale de votre appareil.

POUR DES RÉSULTATS PARFAITS

Merci d'avoir choisi ce produit AEG. Nous l'avons créé pour vous offrir des performances irréprochables pour longtemps, avec des technologies innovantes qui vous simplifient la vie - autant de caractéristiques que vous ne trouverez pas forcément sur les appareils ordinaires. Veuillez prendre quelques instants pour lire cette notice afin d'utiliser au mieux votre appareil.

ACCESSOIRES ET CONSOMMABLES

Dans la boutique en ligne d'AEG, vous trouverez tout ce qu'il vous faut pour que tous vos appareils AEG soient toujours impeccables et fonctionnent parfaitement. Sans oublier une vaste gamme d'accessoires conçus et fabriqués selon les critères de qualité les plus élevés qui soient, des articles de cuisine spécialisés aux range-couverts, des porte-bouteilles aux sacs à linge délicats..

Visitez la boutique en ligne sur
www.aeg-electrolux.com/shop



SOMMAIRE

- 37 Avertissements importants de sécurité
- 43 Vue d'ensemble de l'appareil
- 44 Avant la mise en service
- 46 Conseils de cuisson aux micro-ondes
- 49 Utilisation du four micro-ondes
- 55 Tableaux de programmation
- 59 Recettes
- 63 Entretien et nettoyage
- 64 En cas d'anomalie de fonctionnement
- 64 Caractéristiques techniques
- 65 Installation
- 67 Informations environnementales
- 68 Service après-vente et pièces de rechange (Belgique)
- 69 Déclaration de conditions de garantie (Belgique)
- 70 Service et garantie (France)



Les informations importantes concernant votre sécurité ou le fonctionnement de votre appareil sont indiquées par ce symbole et/ou par des mises en gardes telles que «Avertissement», ou «Prendre soin». Veuillez à appliquer ces instructions soigneusement.



Ce symbole indique des informations supplémentaires concernant l'utilisation de votre appareil.



Le trèfle indique des conseils et astuces économisant l'énergie pour une utilisation de votre appareil respectueuse de l'environnement.

En cas de fonctionnement incorrect, veuillez suivre les instructions fournies dans le chapitre "En cas d'anomalie de fonctionnement".



AVERTISSEMENTS IMPORTANTS DE SÉCURITÉ

AVERTISSEMENTS DE SECURITE IMPORTANTES: LES LIRE ATTENTIVEMENT ET LES CONSERVER SOIGNEUSEMENT POUR CONSULTATIONS ULTERIEURES

Pour éviter tout danger d'incendie

Vous devez surveiller le four lorsqu'il est en fonctionnement. Un niveau de puissance trop élevé, ou un temps de cuisson trop long, peuvent entraîner une augmentation de la température des aliments conduisant à leur inflammation.

La prise secteur doit être facilement accessible de manière à ce que la fiche du cordon d'alimentation puisse être aisément débranchée en cas d'urgence.

La tension d'alimentation doit être égale à 230 V, 50 Hz avec un fusible de distribution de 10 A minimum, ou un disjoncteur de 10 A minimum.

Nous conseillons d'alimenter ce four à partir d'un circuit électrique indépendant.

Ne rangez pas et n'utilisez pas le four à l'extérieur.

Si les aliments que chauffe le four viennent à fumer, N'OUVREZ PAS LA PORTE. Mettez le four hors tension, débranchez la prise du cordon d'alimentation et attendez que la fumée se soit dissipée. Ouvrez le four alors que les aliments fument peut entraîner leur inflammation. N'utilisez jamais d'eau.

N'utilisez que des récipients et des ustensiles conçus pour les fours à micro-ondes.

Surveillez le four lorsque vous utiliser des récipients en matière plastique à jeter, des récipients en papier ou tout autre récipient pouvant s'enflammer.

Nettoyez le cadre du répartiteur d'ondes, la cavité du four, le plateau tournant et le pied du plateau après chaque utilisation du four. Ces pièces doivent être toujours sèches et dépourvues de graisse. Les accumulations de graisse peuvent s'échauffer au point de fumer ou de s'enflammer.

Ne placez pas des produits susceptibles de s'enflammer au voisinage du four ou de ses ouvertures de ventilation.

N'obstruez pas les ouvertures de ventilation.

Retirez toutes les étiquettes, fils, etc. métalliques qui peuvent se trouver sur l'emballage des aliments. Ces éléments métalliques peuvent entraîner la formation d'un arc électrique qui à son tour peut produire un incendie. N'utilisez pas ce four pour faire de la friture. La température de l'huile ne peut pas être contrôlée et l'huile peut s'enflammer.

N'employez pas de récipients en matière plastique, papier, carton et tous matériaux qui ne supporteraient pas l'effet de la chaleur de la résistance.

Ne faites rien sécher dans le four à micro-onde.

Des objets peuvent s'enflammer (papier journal, vêtements,...).

Pour faire des popcorns, n'utilisez que les ustensiles conçus pour les fours à micro-ondes.

Ne conservez aucun aliment ou produit à l'intérieur du four. Vérifiez les réglages après mise en service du four et assurez-vous que le four fonctionne correctement. Lisez et utilisez cette notice d'utilisation.

Pour éviter toute blessure



Advertissement!

N'utilisez pas le four s'il est endommagé ou ne fonctionne pas normalement. Vérifiez les points suivants avant tout emploi du four:

- a) La porte: assurez-vous qu'elle ferme correctement, qu'elle ne présente pas de défaut d'alignement et qu'elle n'est pas voilée.
- b) Les charnières et les loquets de sécurité: assurez-vous qu'ils ne sont ni endommagés ni desserrés.
- c) Le joint de porte et la surface de contact: assurez-vous qu'ils ne sont pas endommagés.
- d) L'intérieur de la cavité et la porte: assurez-vous qu'ils ne sont pas cabossés.
- e) Le cordon d'alimentation et sa prise: assurez-vous qu'ils ne sont pas endommagés.

Vous ne devez rien réparer ou remplacer vous-même dans le four. Faites appel à un personnel qualifié. N'essayez pas de démonter l'appareil ni d'enlever le dispositif de protection contre l'énergie micro-onde, vous risqueriez d'endommager le four et de vous blesser.

Ne faites pas fonctionner le four porte ouverte et ne modifiez pas les loquets de sécurité de la porte.

N'utilisez pas le four si un objet est interposé entre le joint de porte et la surface de contact du joint.

Ne laissez pas les dépôts de graisse ou de saleté s'incruster sur les joints de porte et les surfaces voisines. Reportez-vous aux instructions de la section "Entretien et Nettoyage". Le non-respect des consignes de nettoyage du four entraînera une détérioration de la surface susceptible d'affecter le bon fonctionnement de l'appareil et de présenter des risques.

Si vous avez un STIMULATEUR CARDIAQUE, consultez votre médecin ou le fabricant du stimulateur afin de connaître les précautions que vous devez prendre lors de l'utilisation du four.

Dans le cas de petites quantités (une saucisse, un croissant, etc.) posez un verre d'eau à côté de l'aliment.

Pour éviter toute secousse électrique

Dans aucun cas vous ne devez déposer la carrosserie extérieure du four.

N'introduisez aucun objet ou liquide dans les ouvertures des verrous de la porte ou dans les ouïes d'aération. Si un liquide pénètre dans le four, mettez-le immédiatement hors tension, débranchez la prise du cordon d'alimentation et adressez-vous à un service après vente.

Ne plongez pas la prise du cordon d'alimentation dans l'eau ou tout autre liquide.

Veillez à ce que le cordon d'alimentation ne pende pas à l'extérieur de la table ou du meuble sur lequel est posé le four.

Veillez à ce que le cordon d'alimentation soit éloigné des surfaces chauffées, y compris l'arrière du four.

Ne tentez pas de remplacer vous-même la lampe du four et ne laissez personne d'autre qu'un professionnel qualifié faire ce travail.

Si la lampe du four grille, adressez-vous au revendeur ou à un service après vente AEG.

Si le cordon d'alimentation de cet appareil est endommagé, faites-le remplacer par un professionnel qualifié.

Les interrupteurs de verrouillage de sécurité incorporés empêchent le four à micro-ondes de fonctionner lorsque la porte est ouverte.

N'installez pas et n'utilisez pas votre appareil si celui-ci présente une anomalie lors du déballage. Installez ou positionnez ce four uniquement selon les instructions d'installation contenues dans cette notice.

si l'installation électrique nécessite une modification pour le branchement de votre appareil, faites appel à un électricien qualifié.

Pour éviter toute explosion ou ébullition soudaine



Advertissement!

Les liquides ou autres aliments ne doivent pas être réchauffés dans des récipients fermés car ils risquent d'exploser.

N'utilisez jamais aucun récipient scellé. Retirer les rubans d'étanchéité et le couvercle avant tout utilisation d'un tel récipient. Un récipient scellé peut exploser en raison de l'augmentation de pression et ce, même après que le four a été mis hors service.

Prenez des précautions lorsque vous employez les micro-ondes pour chauffer des liquides. Utilisez des récipients à large ouverture de manière que les bulles puissent s'échapper.

Le chauffage par micro-ondes des boissons peut avoir comme conséquence l'ébullition éruptive retardée, donc le soin doit être pris en manipulant le récipient.

Pour éviter toute ébullition soudaine et tout risque:

1. Remuez le liquide avant de le chauffer ou de le réchauffer.
2. Placez une tige de verre ou un objet similaire dans le récipient contenant le liquide.
3. Conservez le liquide quelque temps dans le four pendant au moins 20 secondes à la fin de la période de chauffage de manière à éviter toute ébullition soudaine différée.

N'utilisez pas de produits chimiques corrosifs dans cet appareil.

Ne pas cuire les oeufs dans leur coquille et ne pas réchauffer les oeufs durs entiers dans le four micro-ondes car ils risquent d'exploser même après que le four ait fini de chauffer. Pour cuire ou réchauffer des oeufs qui n'ont pas été brouillés ou mélangés, percez le jaune et le blanc pour afin d'éviter qu'ils n'exploient. Retirer la coquille des oeufs durs et coupez-les en tranches avant de les réchauffer dans un four à micro-ondes.

Percez la peau des aliments tels que les pommes de terre et les saucisses avant de les cuire, car ils peuvent exploser.

Pour éviter toute brûlure

Utilisez un porte-récipient ou des gants de protection lorsque vous retirez les aliments du four de façon à éviter toute brûlure.

Ouvrez les récipients, les plats à popcorn, les sacs de cuisson, etc. de telle manière que la vapeur qui peut s'en échapper ne puisse vous brûler les mains ou le visage.

Pour éviter toute brûlure, contrôlez la température des aliments et remuez-les avant de les servir, en particulier lorsqu'ils sont destinés à des bébés, des enfants ou des personnes âgées. Réchauffez les biberons sans la tétine.

La température du récipient est trompeuse et ne reflète pas celle des aliments que vous devez vérifier.

Tenez-vous éloigné du four au moment où vous ouvrez sa porte de manière à éviter toute brûlure due à la vapeur ou à la chaleur.

Coupez en tranches les plats cuisinés farcis après chauffage afin de laisser s'échapper la vapeur et d'éviter les brûlures.

Veillez à ce que les enfants ne touchent pas la porte du four pour éviter les brûlures.

Pour éviter toute mauvaise utilisation par les enfants



Advertissment: Ne laissez les enfants utiliser le four sans surveillance que si des instructions appropriées ont été données de manière à ce que les enfants puissent utiliser le four en toute sécurité et comprennent les dangers encourus en cas d'utilisation incorrecte.

Cet appareil n'est pas destiné à être utilisé par des enfants ou des personnes dont les capacités physiques, sensorielles ou mentales, ou le manque d'expérience et de connaissance les empêchent d'utiliser l'appareil sans risque lorsqu'ils sont sans surveillance ou en l'absence d'instruction d'une personne responsable qui puisse leur assurer une utilisation de l'appareil sans danger.

Le verre à feu, la porcelaine, la faïence, la céramique, la terre cuite non poreuse résistent aux températures élevées et peuvent satisfaire à toutes les utilisations. Les récipients de cuisson peuvent devenir brûlants par conduction de la chaleur des aliments vers le récipient. Portez des gants de protection pour les retirer du four.

Il est recommandé de couvrir les aliments dans la plupart des cas; ils seront plus savoureux et votre appareil restera propre. Cependant, avant de cuire des aliments ou de réchauffer des liquides dans une bouteille ou un récipient hermétique, retirez le bouchon ou le couvercle. Faites attention en retirant les couvercles ou les films de protection des plats car une vapeur brûlante est soudainement libérée.

Les enfants ne doivent se servir du four que sous la surveillance d'un adulte.

Empêchez qu'ils ne s'appuient sur la porte du four. Ne les laissez pas jouer avec le four qui n'est pas un jouet.

Vous devez enseigner aux enfants les consignes de sécurité telles: l'usage d'un porte-récipient, le retrait avec précaution des produits d'emballage des aliments. Vous devez leur dire de porter une attention particulière aux emballages (par exemple, ceux qui sont destinés à griller un aliment) dont la température peut être très élevée.

Autres avertissement.



Ne modifiez pas ou n'essayez pas de modifier le four.

Vous ne devez pas déplacer le four pendant son fonctionnement.

Votre appareil est destiné à un usage domestique normal. Ce four a été conçu pour la préparation d'aliments et ne doit être utilisé que pour leur cuisson. Il n'a pas été étudié pour un usage commercial ou scientifique.

Pour éviter une anomalie de fonctionnement et pour éviter d'endommager le four

Ne jamais faire fonctionner le four sans plateau tournant ou à vide.

Sinon vous risquez d'endommager le four.

Si vous utilisez un plat brunisseur ou un plat en matière autochauffante, interposez une protection contre la chaleur (par exemple, un plat en porcelaine) de manière à ne pas endommager le plateau tournant et le pied du plateau. Le temps de préchauffage précisé dans le guide de recette ne doit pas être dépassé.

Assurez-vous que la porte est bien fermée, que ses surfaces sont propres. Nettoyez-les régulièrement avec une éponge humide, pour éviter l'accumulation de toutes graisses, salissures, éclaboussures. Ces dépôts absorbent l'énergie et réduisent d'autant l'efficacité du four.

N'utilisez pas la cavité du four pour stocker. Ne laissez pas de produits en papier, des ustensiles de cuisine ou des aliments dans la cavité lorsque l'appareil n'est pas utilisé.

Ne faites jamais chauffer de bouillote à l'intérieur du four à micro-ondes.

N'utilisez pas une sonde thermique d'un four traditionnel dans votre four à micro-ondes.

Cependant, afin de connaître la température de cuisson à cœur, vous pouvez mesurer le degré de cuisson de l'aliment avec un thermomètre <spécial viande>. Ne laissez pas ce thermomètre dans le four en fonctionnement. Débranchez l'appareil s'il n'est pas utilisé pendant un certain temps (vacances, ...).

N'utilisez aucun ustensile métallique car ils réfléchissent les micro-ondes et peuvent provoquer un arc électrique. N'oubliez pas d'enlever les liens et les agrafes métalliques. Ne tentez pas de cuire ou de réchauffer les aliments dans une boîte de conserve et n'utilisez pas de bouteilles capsulées.

N'utilisez que le plateau tournant et le pied du plateau conçus pour ce four. N'utilisez jamais le four sans le plateau tournant.

Pour éviter de casser le plateau tournant:

(a) Avant de nettoyer le plateau tournant, laissez-le refroidir.

(b) Ne placez pas des aliments chauds ou un plat chaud sur le plateau tournant lorsqu'il est froid.

(c) Ne placez pas des aliments froids ou un plat froid sur le plateau tournant lorsqu'il est chaud.

Ne posez aucun objet sur la carrosserie du four pendant son fonctionnement.

Remarques:

Si vous avez des doutes quant à la manière de brancher le four, consulter un technicien qualifié.

Ni le fabricant ni le distributeur ne peuvent être tenus pour responsable des dommages causés au four ou des blessures personnelles qui résulteraient de l'inobservation des consignes de branchement électrique.

Des gouttes d'eau peuvent se former sur les parois de la cavité du four, autour des joints et des portées d'étanchéité. Cela ne traduit pas un défaut de fonctionnement ni des fuites de micro-ondes.

Assurez-vous également que les décors ne sont pas à base d'éléments métalliques. Dans le doute, n'hésitez pas à procéder au test du verre d'eau.

- Test du verre d'eau. Ce test très simple vous permet de juger si un récipient est apte à la cuisson par micro-ondes. Placez dans le four le récipient à tester vide et posez à l'intérieur ou à côté de celui-ci un verre rempli d'eau qui absorbera l'énergie micro-ondes. Faites fonctionner le four pendant 1 minute à la puissance maximum. Si le récipient à tester reste froid, il convient à la cuisson par micro-ondes.

- Le papier absorbant vous rendra de grands services, vous l'utiliserez par exemple pour envelopper le pain, les brioches, les cakes...à décongeler, pour griller le bacon dont il absorbera l'excès de matières grasses. Evitez l'emploi des serviettes en papier de couleur qui pourraient déteindre. Le papier sulfurisé et le papier paraffiné conviennent parfaitement pour les cuissons en papillotes et pour couvrir les plats. Les assiettes et les gobelets en carton seront réservés pour réchauffer à faible température.
- Les matières plastiques (plats, tasses, boîtes de congélation et emballages en plastique) de qualité alimentaire réagissent plus ou moins bien aux températures élevées et aux matières grasses chaudes. Réservez plutôt ces récipients aux utilisations à faibles températures et à la décongélation.
Respectez les instructions du fabricant en utilisant du plastique dans le four. Evitez d'utiliser des matières plastiques avec des aliments ayant une forte teneur en matières grasses ou en sucre, (ou des boissons) car ceux-ci atteignent des températures élevées et pourraient faire fondre certains plastiques.

Certaines formes de récipients favorisent une pénétration plus homogène des micro-ondes dans les aliments.

Préférez les récipients peu profonds aux angles arrondis (plats ronds ou ovales), adaptez au mieux les dimensions du plat au volume des préparations, choisissez un plat de forme circulaire du genre moule à savarin chaque fois que la nature de la préparation le permet.

Récipients en aluminium

Les barquettes en aluminium peuvent être utilisées en toute sécurité pour réchauffer des aliments dans le four à micro-ondes, dans les conditions suivantes:

1. Les barquettes en aluminium ne doivent pas dépasser 4 cm de profondeur.
2. N'utilisez pas de couvercles en film d'aluminium.
3. Les barquettes en aluminium doivent être remplis d'aliments au moins aux deux tiers. N'utilisez jamais de récipients vides.
4. Les barquettes en aluminium ne doivent pas être en contact ou proche des parois du four (distance minimum 1 cm). La barquette en aluminium devra être placée sur un plat retourné allant au four.
5. Les barquettes en aluminium ne doivent jamais être réutilisées dans le four à micro-ondes.
6. Si le four à micro-ondes a été utilisé pendant 15 minutes ou plus, laissez-le refroidir avant de le réutiliser.
7. Le récipient et le plateau tournant peuvent devenir très chauds pendant leur utilisation.
Utilisez des gants de protection.
8. Les durées de réchauffage ou de cuisson peuvent être prolongées avec un récipient en film d'aluminium. Assurez-vous que les aliments sont chauds avant de servir.

VUE D'ENSEMBLE DE L'APPAREIL

Four micro-ondes et accessoires

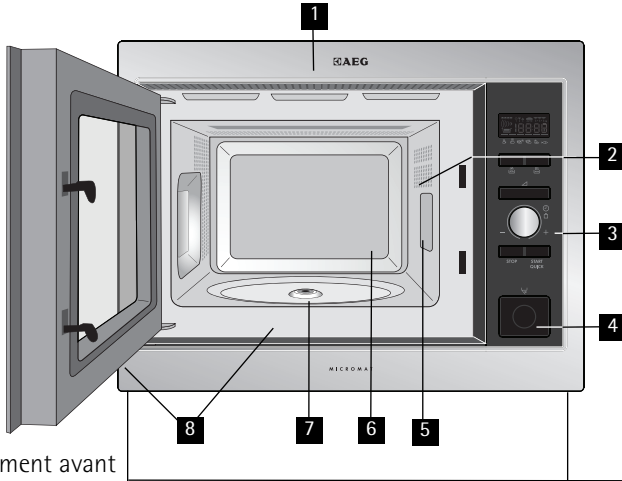

- 1 Encadrement avant
- 2 Eclairage du four
- 3 Bandeau de commande
- 4 Touche ouverture de la porte
- 5 Cadre du répartiteur d'ondes
- 6 Cavité du four
- 7 Entraînement
- 8 Cadre d'ouverture de la porte

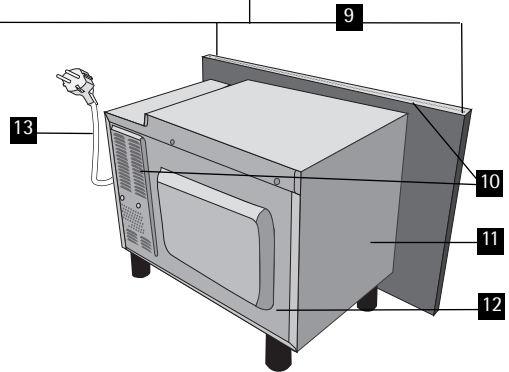

- 9 Points de fixation (x4)
- 10 Ouvertures de ventilation
- 11 Enveloppe extérieure
- 12 Compartiment arrière
- 13 Cordon d'alimentation

Vérifiez que les accessoires suivants sont fournis :

- 1 Plateau tournant
- 2 Support d'entraînement
- 3 4 vis de fixation (non visualisées)

- Placez le pied du plateau dans l'entraînement sur la base inférieure de la cavité.
- Placez ensuite le plateau tournant sur le support de rotation.
- Pour éviter d'endommager le plateau tournant, veillez à ce que les plats ou les récipients soient levés sans toucher le bord du plateau tournant lorsque vous les enlevez du four.

REMARQUE:

Lorsque vous commandez des accessoires, veuillez mentionner deux éléments:
le nom de la pièce et le nom du modèle à votre revendeur ou à votre service après vente.

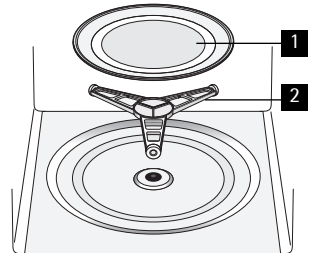

Bandeau de commande

1 Affichage numérique



Micro-ondes

Décongélation automatique
pain

Horloge



Décongélation automatique



Etapes de cuisson



QUANTITÉ



Plus/Moins

2 Symboles CUISSON AUTOMATIQUE

3 Touche CUISSON AUTOMATIQUE

4 Touche DÉCONGÉLATION AUTOMATIQUE

5 Touche NIVEAUX DE PUISSANCE

6 Bouton rotatif MINUTEUR/POIDS

7 Touche START/QUICK

8 Touche STOP

9 Touche OUVERTURE DE LA PORTE

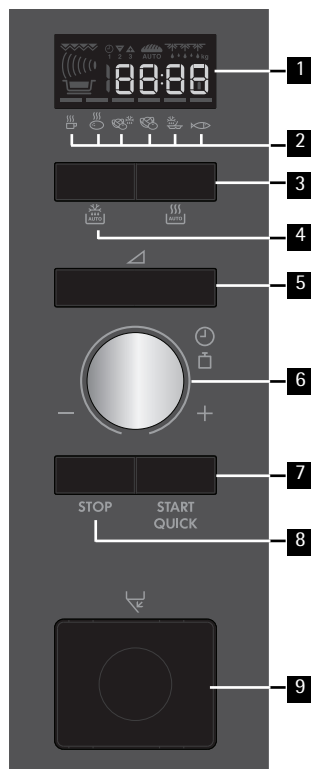

AVANT LA MISE EN SERVICE

Régler l'horloge

Le four est équipé d'une horloge réglable sur 12 et 24 heures.

Exemple: Pour régler l'horloge à 11:30 (12 heures).

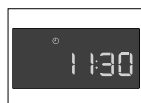

1. Branchez l'appareil.
2. L'écran d'affichage:  .
3. Réglez l'heure en tournant le bouton MINUTEUR/POIDS.
4. Appuyez une fois sur la touche START/QUICK, puis tournez le bouton rotatif MINUTEUR/POIDS pour régler les minutes.
5. Appuyez sur la touche START/QUICK.
6. Vérifiez l'affichage:



Important:

1. Vous pouvez tourner le bouton rotatif MINUTEUR/POIDS dans le sens des aiguilles d'une montre ou dans le sens contraire.
2. Si vous appuyez sur la touche Arrêt, l'heure sera automatiquement réglée sur  .

Exemple: Pour régler l'horloge à 23:30 (24 heures).

1. Branchez l'appareil.
2. L'écran d'affichage: .
3. Appuyez sur la touche START/QUICK. L'écran d'affichage: .
4. Réglez l'heure en tournant le bouton MINUTEUR/POIDS.
5. Appuyez une fois sur la touche START/QUICK, puis tournez le bouton rotatif MINUTEUR/POIDS pour régler les minutes.
6. Appuyez sur la touche START/QUICK.
7. Vérifiez l'affichage:

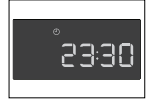

Important:

1. Vous pouvez tourner le bouton rotatif MINUTEUR/POIDS dans le sens des aiguilles d'une montre ou dans le sens contraire.
2. Si vous appuyez sur la touche Arrêt, l'heure sera automatiquement réglée sur .

Changement de l'heure lorsque l'horloge est réglée

Exemple: Pour régler l'horloge à 11:45 (12 heures).

1. Ouvrez la porte.
2. Appuyez pendant 5 secondes sur la touche START/QUICK. Le four émet un signal sonore. Tournez le bouton MINUTEUR/POIDS pour régler les heures.
3. Appuyez une fois sur la touche START/QUICK, puis tournez le bouton MINUTEUR/POIDS pour régler les minutes.
4. Appuyez sur la touche START/QUICK.
5. Vérifiez l'affichage:



Exemple: Pour régler l'horloge à 23:45 (24 heures).

1. Ouvrez la porte.
2. Appuyez pendant 5 secondes sur la touche START/QUICK. Le four émet un signal sonore. Tournez le bouton MINUTEUR/POIDS pour régler les heures.
3. Appuyez une fois sur la touche START/QUICK, puis tournez le bouton MINUTEUR/POIDS pour régler les minutes.
4. Appuyez sur la touche START/QUICK.
5. Vérifiez l'affichage:

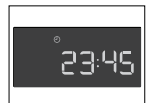

Exemple: Pour basculer entre les formats d'affichage 12 h et 24 h.

1. Ouvrez la porte. Appuyez pendant 5 secondes sur la touche START/QUICK. Le four émet un signal sonore. Appuyez une fois sur la touche START/QUICK, puis tournez le bouton MINUTEUR/POIDS pour régler les heures.

Utilisation de la touche STOP

Utilisez la touche STOP pour:

1. Effacer une erreur durant la programmation du four.
2. Interrompre momentanément la cuisson.
3. Arrêter un programme de cuisson (dans ce cas, appuyez deux fois sur cette touche).

Sécurité enfant

Votre four est équipé d'une fonction de sécurité conçue pour empêcher un enfant de le démarrer accidentellement. Une fois cette fonction de verrouillage sélectionnée, aucune des fonctions du four micro-ondes ne fonctionnera jusqu'à ce qu'elle ait été annulée.

Exemple: Réglage de la sécurité enfant.

1. Appuyez pendant 5 secondes sur la touche STOP.



Le four émet un signal sonore et le message 'LOC' s'affiche.



Remarques:

- Pour annuler la sécurité enfant, appuyez pendant 5 secondes sur la touche Arrêt. Le four émettra un double signal sonore et l'heure s'affichera.
- Pour activer la sécurité enfants, l'horloge doit être réglée.

CONSEILS DE CUISSON AUX MICRO-ONDES

Cuisson aux micro-ondes

L'énergie à micro-ondes doit donc pouvoir traverser le matériau du récipient pour cuire/décongeler les aliments. Il est par conséquent important de choisir des plats adaptés à la cuisson au four à micro-ondes.

Choisissez de préférence des plats ronds/ovales plutôt que des récipients carrés/ou longs, car les aliments placés dans les angles tendent à être trop cuits. Il est possible d'utiliser un vaste éventail de plats.

Il est par conséquent important de retourner, redresser ou remuer les aliments durant la cuisson pour assurer une cuisson uniforme.

Il est nécessaire de laisser les aliments reposer après la cuisson, afin de permettre à la chaleur de se propager de manière uniforme.

Caractéristiques des aliments

Composition	Les aliments riches en graisse ou en sucre (p. ex. les plum-puddings et les pièces minces) exigent un temps de cuisson moindre. Procédez avec soin, car ils pourraient prendre feu en cas de surchauffe!
Densité	La densité des aliments affecte le temps de cuisson nécessaire. Les aliments légers et poreux, tels que les gâteaux et le pain, cuisent plus rapidement que les aliments lourds et denses, tels que les rôtis et les ragoûts.
Quantité	Le temps de cuisson s'accroît proportionnellement à la quantité des aliments placés dans le four. Il faut ainsi plus de temps pour cuire quatre pommes de terre que deux.
Taille	Les aliments/morceaux de petite taille cuisent plus rapidement dans la mesure où les micro-ondes peuvent se propager au centre des aliments de tous les côtés. La cuisson est d'autant plus régulière que les morceaux ont la même taille.
Forme	Les aliments dont la forme est irrégulière, tels que le blanc de poulet ou les pilons exigent un temps de cuisson supérieur pour leurs parties les plus épaisses. Les aliments de forme arrondie cuisent de façon plus uniforme que les aliments de forme carrée.
Température	La température initiale des aliments affecte le temps de cuisson nécessaire. Les aliments congelés cuisent moins vite que les aliments qui se trouvent à température ambiante. Faites une entaille dans les aliments fourrés (beignets à la confiture, etc.) pour laisser la chaleur ou la vapeur s'échapper.

Techniques de cuisson

Disposez les aliments	Placez les parties les plus épaisses des aliments vers l'extérieur du plat (p. ex. pilons).
Recouvrez	Utilisez un film alimentaire pour micro-ondes ou un couvercle adéquat.
Percez	Les aliments qui comportent une coquille, une peau ou une membrane doivent être percés à plusieurs reprises avant d'être cuits ou réchauffés, car l'accumulation de vapeur pourrait les faire exploser (p. ex. pommes de terre, poisson, poulet, saucisses). Important: il est déconseillé de cuire les oeufs au four à micro-ondes, car ceux-ci risquent d'exploser, même une fois la cuisson terminée (p. ex. oeufs pochés, durs).
Remuez, tournez et redispsez les aliments	Pour obtenir une cuisson uniforme, il est essentiel de remuer, tourner et redispser les aliments pendant la cuisson. Remuez et redispsez toujours les aliments en partant de l'extérieur vers le centre.
Laissez reposer	Il est nécessaire de laisser les aliments reposer après la cuisson, afin de permettre à la chaleur de se propager de manière uniforme.
Protégez	Certaines parties des aliments peuvent chauffer quand on les décongèle. Protégez ces parties à l'aide de petites sections de film aluminium qui refléteront les micro-ondes (p. ex. les pattes et les ailes d'un poulet).

Vaisselle pour fours à micro-ondes

Plats	Transparent aux micro-ondes	Remarques
Film aluminium/ barquettes en aluminium	✓/✗	Il est possible d'utiliser de petites sections de film aluminium pour prévenir la surchauffe des aliments. Le film aluminium doit être distant de 2 cm au moins des parois du four pour éviter la formation d'arcs électriques. Il est déconseillé d'utiliser des barquettes en aluminium, à moins que leur usage ne soit spécifié par le fabricant. Respectez soigneusement les consignes d'utilisation.
Plats brunisseurs	✓	Respectez toujours les consignes du fabricant. Ne dépassez jamais les temps de cuisson indiqués. Procédez avec soin car ces plats peuvent être très chauds.
Porcelaine et céramique	✓/✗	Les plats en porcelaine, poterie, faïence et porcelaine tendre conviennent généralement à une utilisation en micro-ondes, sauf s'ils comportent des décorations métalliques.
Plats en verre (p. ex. Pyrex®)	✓	Procédez avec soin en cas d'utilisation de plats en verre fin, car ils risquent de se casser ou de se fendre en cas de changement de température soudain.
Métal	✗	L'utilisation de plats en métal dans un four à micro-ondes est déconseillée, en raison du risque d'arc électrique et d'incendie.
Récipient en plastique/ polystyrène (contenants de restauration rapide)	✓	Procédez avec soin car certains récipients peuvent se déformer, fondre ou se décolorer à température élevée.
Film alimentaire	✓	Le film ne doit pas être au contact des aliments et doit être percé pour laisser la vapeur s'échapper.
Sacs de congélation /brunisseurs	✓	Ils doivent être percés pour laisser la vapeur s'échapper. Vérifiez que les sacs conviennent à une utilisation en micro-ondes. N'utilisez pas d'attaches en plastique ou en métal, car elles risqueraient de fondre ou de prendre feu (arc électrique).
Assiettes, gobelets essuie-tout en papier	✓	Ils ne doivent être utilisés que pour réchauffer ou absorber l'humidité. Procédez avec soin car ils peuvent prendre feu en cas de surchauffe.
Récipients en paille ou en bois	✓	Ne laissez pas le four sans surveillance lorsque vous utilisez ces matériaux car ils peuvent prendre feu en cas de surchauffe.
Papier recyclé journaux	✗	Ils peuvent contenir des fragments de métal, susceptibles et de produire un arc électrique et de provoquer un incendie.

UTILISATION DU FOUR MICRO-ONDES

Cuisson aux micro-ondes

Vous pouvez choisir le temps de cuisson jusqu'à 90 minutes. L'augmentation du temps de cuisson varie de 10 secondes à cinq minutes. Elle dépend de la durée totale de cuisson indiquée dans le tableau.

Temps de cuisson	Palier de
0-5 minutes	10 secondes
5-10 minutes	30 secondes
10-30 minutes	1 minute
30-90 minutes	5 minutes

Décongélation manuelle

Effectuez la décongélation manuelle à 240 W (sans fonction de décongélation automatique). Le symbole de décongélation s'affiche à chaque fois que ce niveau de puissance est sélectionné.

Niveaux de puissance du micro-ondes

Vous avez le choix entre 6 niveaux de puissance:

Réglage de la puissance	Suggestions d'utilisation
800 W/ HAUT	Pour une cuisson rapide ou pour réchauffer un plat (par ex. soupes, ragoûts, conserves, boissons chaudes, légumes, poisson, etc).
560 W	Pour cuire plus longtemps les aliments plus denses, tels que les rôtis, les pains de viande, les plats sur assiettes et les plats délicats tels que les sauces au fromage et les gâteaux de Savoie. Ce niveau de puissance réduit évitera de faire déborder vos sauces et assurera une cuisson uniforme de vos aliments (les côtés ne seront pas trop cuits).
400 W	Convient aux aliments denses nécessitant une cuisson traditionnelle prolongée (les plats de bœuf par exemple). Ce niveau de puissance est recommandé pour obtenir une viande tendre.
240 W/ DÉCONGÉ- LATION	Utilisez ce niveau de puissance pour décongeler vos plats de manière uniforme. Idéal pour faire mijoter le riz, les pâtes, les boulettes de pâte et cuire la crème renversée.
80 W	Pour décongeler délicatement les aliments tels que les gâteaux à la crème ou les pâtisseries.
0 W	Minuterie autonome/de cuisine.

W = WATT

Exemple: Vous souhaitez réchauffer une soupe pendant 2 minutes et 30 secondes à mi-puissance 560 W.

1. Appuyez deux fois sur la touche de sélection NIVEAU DE PUISSANCE MICRO-ONDES.
2. Entrez le poids en tournant le bouton rotatif MINUTEUR/POIDS dans le sens des aiguilles d'une montre ou en sens inverse jusqu'à ce que 2:30 soit affiché.
3. Appuyez sur la touche START/QUICK.
4. Vérifiez l'affichage:

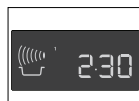
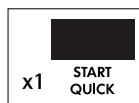
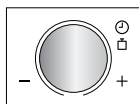
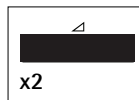

Important:

Si vous ne choisissez aucun niveau de puissance, c'est le niveau HAUT/800 W qui est automatiquement utilisé.

Remarques:

- Quand la porte est ouverte pendant le processus de cuisson, le temps de cuisson de l'affichage numérique s'arrête automatiquement. Le temps de cuisson reprend le décompte quand la porte est fermée et que la touche START/QUICK est appuyée.
- Si vous voulez connaître le niveau de puissance pendant la cuisson, appuyez sur la touche niveau de puissance micro-ondes.
- Pour augmenter ou réduire le temps de cuisson pendant la cuisson, tournez le bouton MINUTEUR/POIDS.
- Pour modifier le niveau de puissance pendant la cuisson, appuyez sur la touche niveau de puissance micro-ondes.
- Pour annuler un programme durant la cuisson, appuyez deux fois sur la touche STOP.

Minuterie

Exemple: Réglez la minuterie pour 7 minutes

1. Appuyez sur la touche NIVEAU DE PUISSANCE 7 fois.
2. Entrez la durée de cuisson en tournant le bouton rotatif MINUTEUR/POIDS dans le sens des aiguilles d'une montre ou en sens inverse jusqu'à ce que 7:00 soit affiché.
3. Appuyez sur la touche START/QUICK.
4. Vérifiez l'affichage:

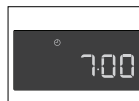
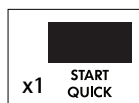
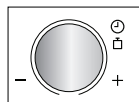
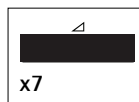

Remarques:

Pour interrompre la minuterie, appuyez sur la touche STOP. Pour redémarrer la minuterie, appuyez sur la touche START/QUICK. Pour quitter le mode minuterie, appuyez à nouveau sur la touche STOP.

Ajouter 30 secondes

La touche START/QUICK vous permet d'utiliser les deux fonctions suivantes:

1. Démarrage direct

Vous pouvez commencer directement la cuisson micro-ondes à la puissance 800 W/HAUT pendant 30 secondes en appuyant sur la touche START/QUICK.

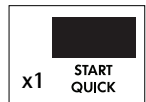

2. Augmentation du temps de cuisson

Vous pouvez prolonger le temps de cuisson pendant la cuisson manuelle par paliers de 30 secondes en appuyant de nouveau sur la touche pendant le fonctionnement du four.

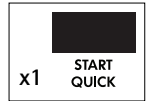
**Remarque:**

- Cette fonction ne peut être utilisée en mode CUISSON AUTOMATIQUE ou DÉCONGÉLATION AUTOMATIQUE.

Fonction Plus et Moins

La fonction PLUS \triangle / MOINS ∇ vous permet d'augmenter ou de réduire le temps de cuisson lors de l'utilisation des programmes automatiques.

Pour des pommes de terre à l'eau cuites, mais fermes, sélectionnez MOINS ∇ .

Pour des pommes de terre à l'eau cuites, mais moins fermes, sélectionnez PLUS \triangle .

Exemple: Pour faire cuire 0.3 kg de pommes de terre cuites.

1. Sélectionnez le menu nécessaire en appuyant deux fois sur la touche CUISSON AUTOMATIQUE.

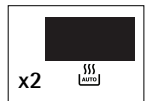

2. Tournez la bouton rotatif MINUTEUR/POIDS jusqu'à ce que 0.3 kg soit affiché.

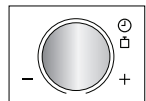

3. Appuyez une fois sur la touche de sélection de puissance, puis sélectionnez PLUS \triangle .

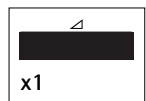

4. Appuyez sur la touche START/QUICK.

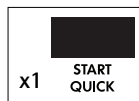

5. Vérifiez l'affichage:



Remarque:

Pour annuler la fonction PLUS/MOINS, appuyez 3 fois sur la touche de sélection de puissance.

Si vous sélectionnez PLUS, l'écran affichera .

Si vous sélectionnez MOINS, l'écran affichera .

Cuisson à séquences multiples

Une séquence de 3 étapes (maximum) peut être programmée à l'aide de combinaisons.

Exemple: Pour cuire:

5 minutes à la puissance 800 W (Etape 1)

16 minutes à la puissance 240 W (Etape 2)

Etape 1

1. Appuyez une fois sur la touche NIVEAUX DE PUISSANCE MICRO-ONDES.

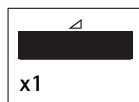

2. Entrez la durée en tournant le bouton rotatif MINUTEUR/POIDS dans le sens des aiguilles d'une montre ou en sens inverse jusqu'à ce que 5:00 soit affiché.

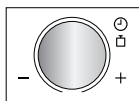

3. Vérifiez l'affichage:



Etape 2

1. Appuyez sur la touche NIVEAUX DE PUISSANCE 4 fois.

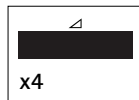

2. Entrez la durée en tournant le bouton rotatif MINUTEUR/POIDS dans le sens des aiguilles d'une montre ou en sens inverse jusqu'à ce que 16:00 soit affiché.

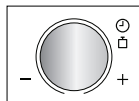

3. Appuyez sur la touche START/QUICK.

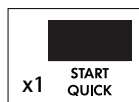

4. Vérifiez l'affichage:



Le four cuira d'abord pendant 5 minutes à puissance 800 W, puis pendant 16 minutes à 240 W.

Fonctionnement automatique

Le fonction AUTOMATIQUE calcule automatiquement le mode et le temps de cuisson corrects. Vous disposez de 6 programmes de CUISSON AUTOMATIQUE et 2 programmes de DÉCONGÉLATION AUTOMATIQUE.

Cuisson Automatique

Aliments	Symbole
Boisson	
Pommes de terre cuites/Pommes de terre en robe des champs	
Légumes surgelés	
Légumes frais	
Plats préparés surgelés À remue	
Filet de poisson en sauce	

Exemple: Pour faire cuire 0.3 kg de pommes de terre cuites.

1. Sélectionnez le menu nécessaire en appuyant deux fois sur la touche CUISSON AUTOMATIQUE.

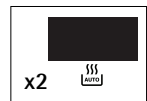

2. Tournez la bouton rotatif MINUTEUR/POIDS jusqu'à ce que 0.3 kg soit affiché.

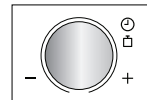

3. Appuyez sur la touche START/QUICK.

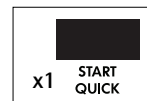



4. Vérifiez l'affichage:



Lorsqu'une action de votre part est nécessaire (par exemple retourner les aliments), le four s'arrête, les signaux sonores retentissent et le temps restant et le voyant clignotent sur l'affichage. Pour continuer la cuisson, appuyez sur la touche START/QUICK. Le programme s'arrête automatiquement à l'issue de la durée de cuisson automatique. Un signal sonore retentit et le symbole de cuisson clignote. Après 1 minute et un rappel sonore, le four affichera l'heure.

Décongélation Automatique

Aliments	Symbole
Viande/Poisson/Volaille	
Pain	

Exemple: Pour décongélation 0.2 kg de pain.



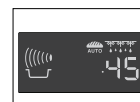
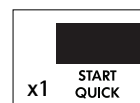
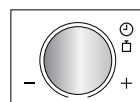









1. Sélectionnez le menu nécessaire en appuyant deux fois sur la touche DÉCONGÉLATION AUTOMATIQUE.
2. Tournez la bouton rotatif MINUTEUR/POIDS jusqu'à ce que 0.2 kg soit affiché.
3. Appuyez sur la touche START/QUICK.
4. Vérifiez l'affichage:







Lorsqu'une action de votre part est nécessaire (par exemple retourner les aliments), le four s'arrête, les signaux sonores retentissent et le temps restant et le voyant clignotent sur l'affichage. Pour continuer la cuisson, appuyez sur la touche START/QUICK. Le programme s'arrête automatiquement à l'issue de la durée de décongélation automatique. Le signal sonore retentit et le symbole de cuisson clignote. Après 1 minute et un rappel sonore, le four affichera l'heure.

TABLEAUX DE PROGRAMMATION

Tableaux des programmes automatiques

Cuisson automatique	Quantité / ustensiles	Touche	Procédure
Boisson (Thé/Café) 	1-4 tasses 1 tasse=200 ml	 x1	<ul style="list-style-type: none"> Placez la tasse au centre du plateau tournant.
Pommes de terre cuites, pommes de terre en robe des champs 	0,1 - 0,8 kg (100 g) Bol et couvercle	 x2	<p>Pommes de terre cuites: Pelez les pommes de terre et coupez-les en morceaux de taille similaire. Pommes de terre en robe des champs: Choisissez des pommes de terre de taille similaire et lavez-les.</p> <ul style="list-style-type: none"> Placez les pommes de terre en robe des champs dans un bol. Ajoutez la 2 CS d'eau par 100 g et un peu de sel. Recouvrez d'un couvercle. Quand que le signal sonore retentit, remuez et couvrez à nouveau. Après cuisson, laissez reposer les pommes de terre pendant 2 min.
Légumes surgelés 	0,1 - 0,6 kg (100 g) Bol et couvercle	 x3	<ul style="list-style-type: none"> Ajoutez 1 cuillère à soupe d'eau par 100 g. (Pour les champignons, il n'est pas nécessaire d'ajouter de l'eau.) Mettez un couvercle. Quand que le signal sonore retentit, remuez et couvrez à nouveau. Après cuisson, laissez reposer pendant env. 2 min. Important: Si les légumes surgelés sont compactés, cuisez-les manuellement.
Légumes frais 	0.1 - 0,6 kg (100 g) Bol et couvercle	 x4	<ul style="list-style-type: none"> Coupez les légumes en morceaux (cubes, tranches, rondelles). Ajoutez 1 cuillère à soupe d'eau par 100 g. (Pour les champignons, il n'est pas nécessaire d'ajouter de l'eau.) Mettez un couvercle. Quand que le signal sonore retentit, remuez et couvrez à nouveau. Après cuisson, laissez reposer pendant env. 2 min.
Plats préparés surgelés 	0,3 - 1,0 kg (100 g) Bol et couvercle	 x5	<ul style="list-style-type: none"> Versez le contenu dans un plat conçu pour la cuisson micro-ondes. Ajoutez du liquide si le constructeur le recommande. Mettez un couvercle. Faites cuire à découvert si le constructeur le recommande. Quand le signal sonore retentit, remuez et couvrez à nouveau. Après cuisson, laissez reposer pendant env. 2 min.
Fillet de poisson en sauce 	0,4 kg - 1,2 kg*(100 g) Plat à gratin et plastique micro-ondes	 x6	<ul style="list-style-type: none"> Voir recettes pour le "Filet de Poisson en Sauce" à la pages 57. * Poids total de tous les ingrédients.

Important: La température initiale des aliments réfrigérés est de 5 °C. Celle des aliments congelés est de -18 °C.

Décongélation automatique	Quantité / ustensiles	Touche	Procédure
Viande, poisson volaille  (Poisson entier, tranches de poisson, filets de poisson, pattes de poulet, poitrine de poulet, viande hachée, steaks, côtelettes, hamburgers, saucisses)	0,2 - 0,8 kg (100 g) Plat à gratin	 x1	<ul style="list-style-type: none"> Placer les aliments dans un plat à gratin au centre du plateau tournant. Quand que le signal sonore retentit, retourner les aliments, redresser et séparer. Protéger les parties minces et les parties déjà chaudes avec du papier aluminium. Après décongélation, emballer dans du papier aluminium pendant 15 - 45 min, jusqu'à complète décongélation. Remarque: Ne convient pas à une volaille entière. Viande hachée: Quand le signal sonore retentit, retourner la viande. Retirer les parties décongelées si possible.
Pain   AUTO	0,1 - 1,0 kg (100 g) Plat à gratin	 x2	<ul style="list-style-type: none"> Répartir sur un plat à gratin, au centre du plateau tournant. Pour un pain de 1,0 kg, disposer directement sur le plateau tournant. Quand le signal sonore retentit, retourner, redresser et enlever les tranches décongelées. Après décongélation, couvrir de papier aluminium et laisser reposer pendant 5-15 min, jusqu'à complète décongélation.

Important: La température initiale des aliments réfrigérés est de 5 °C. Celle des aliments congelés est de -18 °C.

Remarques:

- Indiquez le poids des aliments seulement. N'incluez pas le poids du récipient.
- Pour un aliment dont le poids est supérieur ou inférieur aux quantités données dans le tableaux de programmes automatiques, utilisez les programmes manuels.
- La température finale varie selon la température initiale des aliments. Vérifiez que la nourriture est très chaude après cuisson.
- Lorsqu'une action de votre part est nécessaire (par exemple retourner les aliments), le four s'arrête, les signaux sonores retentissent et le temps restant et le voyant clignotent sur l'affichage. Pour continuer la cuisson, appuyez sur la touche START/QUICK.
- Le ventilateur pourra se mettre en fonctionnement après une utilisation en mode Micro.

Remarques: Décongélation Automatique

- Les steaks et côtelettes doivent être congelés en une couche.
- Congelez la viande hachée en tranches fines.
- Après avoir retourné, protégez les parties décongelées avec de petits morceaux plats de papier aluminium.
- La volaille doit être cuite immédiatement après décongélation.

Recettes pour programmes automatiques

Filet de poisson avec sauce piquante

- Mélangez les ingrédients pour la sauce.
- Mettez le filet de poisson dans le plat avec les extrémités fines vers le centre et saupoudrez avec du sel.
- Étalez la sauce préparée sur le filet de poisson.
- Couvrez avec du plastique micro-ondes et faites cuire en CUISSON AUTOMATIQUE "Filet de Poisson en Sauce".
- Après la cuisson, laissez reposer env. 2 min.

0,4 kg	0,8 kg	1,2 kg	
140 g	280 g	420 g	tomates en boîte (égouttées)
40 g	80 g	120 g	maïs
4 g	8 g	12 g	sauce au Piment
12 g	24 g	36 g	oignon (haché menu)
1 CS	1-2 CS	2-3 CS	vinaigre de vin rouge
			moutarde, thym et poivre de cayenne
200 g	400 g	600 g	filet de poisson (réfrigérer)
			sel

Filet de poisson au curry

- Mettez le filet de poisson dans le plat avec les extrémités fines vers le centre et saupoudrez avec du sel.
- Étalez la sauce prêt à servir et la banane sur le filet de poisson.
- Couvrez avec du plastique micro-ondes et faites cuire en CUISSON AUTOMATIQUE "Filet de Poisson en Sauce".
- Après la cuisson, laissez reposer env. 2 min.

0,4 kg	0,8 kg	1,2 kg	
200 g	400 g	600 g	de filet de poisson
			sel
40 g	80 g	100 g	banane (en tranche)
160 g	320 g	480 g	sauce curry (prêt à servir)

Tableaux de cuisson

Abréviations utilisées

CC = cuillerée à café	MG = matière grasse	g = gramme	ml = millilitre	Min = minute
CS = cuillerée à soupe	kg = kilogramme	l = litre	cm = centimètre	

Rechauffage de boissons et de mets

Boissons/ mets	Quant -g/ml-	Puissance -Level-	Temps -Min-	Conseils de préparation
Lait 1 tasse	150	800 W	aprox. 1	ne pas couvrir
Eau 1 tasse	150	800 W	1-2	ne pas couvrir
6 tasses	900	800 W	10-12	ne pas couvrir
1 terrine	1000	800 W	11-13	ne pas couvrir

Boissons/ mets	Quant -g/ml-	Puissance -Level-	Temps -Min-	Conseils de préparation
Une assiette-repas (légumes, viande et garnitures)	400	800 W	3-6	asperger la sauce d'eau, couvrir, mélanger à mi-réchauffage
Potée / Consommé	200	800 W	1-2	couvrir, remuer après le réchauffage
Légumes	200 500	800 W 800 W	2-3 4-5	au besoin, ajouter de l'eau, couvrir et mélanger à mi-réchauffage
Viande, 1 Tranche*	200	800 W	3-4	tartinier d'un peu de sauce, couvrir
Filet de Poisson*	200	800 W	2-3	couvrir
Gâteau, 1 portion	150	400 W	1/2	poser dans un plat à gratin
Aliments pour bébés 1 pot	190	400 W	aprox. 1	transférer dans un récipient convenant aux micro-ondes, bien mélanger après le réchauffage et vérifier la température
Faire fondre de la margarine ou du beurre*	50	800 W	1/2	couvrir
Chocolat à fondre	100	400 W	2-3	mélanger de temps en temps

* température du réfrigérateur

Décongélation d'aliments

Aliments	Quant -g-	Puissance -Niveau-	Temps -Min-	Conseils de préparation	Repos -Min-
Goulasch	500	240 W	8-12	mélanger à mi-décongélation	10-15
Gâteau, 1 portion	150	80 W	2-5	poser dans un plat à gratin	5
Fruit: par ex. cerises, fraises, framboises, prunes	250	240 W	4-5	répartir uniformément, retourner à mi-décongélation	5

Les temps indiqués dans ce tableau sont des valeurs approximatives qui peuvent varier en fonction de la température des aliments surgelés, de la nature et du poids des aliments.

Décongélation et cuisson d'aliments

Aliments	Quant -g-	Puissance -Niveau-	Temps -Min-	Conseils de préparation	Repos -Min-
Filet de poisson	300	800 W	10-12	couvrir	2
Une assiette-repas	400	800 W	9-11	couvrir, mélanger au bout de 6 minutes	2

Cuisson de viande et de poissons

Aliments	Quant -g-	Puissance -Niveau-	Temps -Min-	Conseils de préparation	Repos -Min-
Rôtis (porc, veau, agneau)	1000	800 W	19-21*	assaisonner, placer dans un plat à gratin peu profond, retourner à mi-cuisson*	10
	1500	400 W	11-14		10
Rôti de bœuf (à point)	1000	800 W	33-36*	assaisonner, placer dans un plat à gratin, retourner à mi-cuisson*	10
		400 W	13-17		
Rôti de bœuf (à point)	1000	800 W	9-11*	assaisonner, placer dans un plat à gratin, retourner à mi-cuisson*	10
		400 W	5-7		
Filet de poisson	200	800 W	3-4	assaisonner, placer dans un plat à gratin, couvrir	3

RECETTES

Toutes les recettes de cette notice sont, à défaut d'indication contraire, prévues pour quatre personnes.

Adaptation de recettes conventionnelles à la cuisson aux micro-ondes

Si vous voulez préparer vos recettes favorites avec le micro-ondes, vous devez respecter les conseils suivants.

Réduisez les temps de cuisson d'un tiers à la moitié. Suivez les indications des recettes de cette notice.

les aliments à forte teneur en liquide comme la viande, le poisson, les volailles, les Légumes, les fruits, les potées et les soupes peuvent être cuits facilement au micro-ondes. Il faut humecter la surface des aliments à faible teneur en humidité comme par exemple les plats cuisinés.

Pour les aliments crus qui doivent être cuits à l'étuvée, réduisez l'addition de liquide aux deux tiers de la quantité indiquée dans la recette originale. Le cas échéant, rajoutez du liquide pendant la cuisson.

On peut considérablement réduire l'addition de graisse. Une faible quantité de beurre, de margarine ou d'huile suffit à donner du goût aux mets. Le micro-ondes est donc idéal pour cuire des plats à faible teneur en matières grasses, par exemple dans le cadre d'un régime.

Soupe aux champignons de Paris

- Mettez les légumes et le bouillon de viande dans la terrine, couvrez et faites cuire.
8-9 min. 800 W
- Réduisez tous les ingrédients en purée au mixer. Ajoutez la crème.
- Pétrissez la farine et le beurre et mélangez bien à la soupe la pâte ainsi obtenue. Salez, poivez, couvrez et faites cuire. Remuez à la fin du temps de cuisson.
4-6 min. 800 W
- Mélangez le jaune d'œuf et la crème fraîche, puis mélangez-les peu à peu à la soupe. Réchauffez sans faire bouillir.
1-2 min. 800 W
Après la cuisson, laissez reposer la soupe environ 5 minutes.

Vaisselle	Terrine à couvercle (2 litres)
200 g	de champignons de Paris coupés en tranches
50 g	oignon, haché menu
300 ml	de bouillon de viande
300 ml	de crème
25 g	de farine
25 g	de beurre ou de margarine
	sel et poivre
1	jaune d'œuf
150 g	de crème fraîche

Ratatouille spéciale

1. Mettez l'huile d'olive et la gousse d'ail dans la terrine. Ajoutez les légumes à l'exception des cœurs d'artichaut, poivrez. Ajoutez le bouquet garni, couvrez et faites cuire en remuant de temps en temps.
19-21 min. 800 W
Cinq minutes avant la fin de la cuisson, ajoutez les cœurs d'artichaut et réchauffez.
2. Salez et poivrez. Retirez le bouquet garni avant de servir. Après la cuisson laissez la ratatouille reposer approximativement 2 min.

Vaisselle	Terrine à couvercle (2 litres)
5 CS	d'huile d'olive
1	gousse d'ail broyée
50 g	oignon, coupé en rondelles
250 g	petite aubergine, coupée en gros dés
250 g	courgette, coupée en gros dés
200 g	poivron, coupés en gros dés
75 g	tubercule de fenouil, coupés en gros dés poivre
1	bouquet garni
200 g	boîte de cœurs d'artichaut
	sel et poivre

Filets de sole

1. Lavez et séchez les filets de sole. Enlevez les arêtes.
2. Coupez le citron et les tomates en tranches fines.
3. Beurrez le plat. Disposez les filets de poisson dans le plat et aspergez d'huile végétale.
4. Saupoudrez le poisson de persil, recouvrez-le des tranches de tomates et assaisonnez. Placez les tranches de citron sur les tomates et arrosez de vin blanc.
5. Parsemez le citron de noisettes de beurre, couvrez et cuisez.
16-19 min. 800 W
Après la cuisson, laissez reposer env. 2 min.

Vaisselle	Plat à four ovale peu profond et film alimentaire pour microondes (env. 26 cm de long)
400 g	de filets de sole
1	citron entier
150 g	tomates
10 g	de beurre
1 CS	d'huile végétale
1 CS	de persil haché
	sel et poivre
4 CS	de vin blanc
20 g	de beurre ou de margarine

Émincé de veau à la zurichoise

1. Couper le veau en bandes.
2. Beurrer le plat. Disposer la viande et l'oignon dans le plat, couvrir et cuire. Remuer une fois en cours de cuisson. 7-10 min. 800 W
3. Ajouter le vin blanc, le fond de sauce et la crème. Mélanger, couvrir et continuer la cuisson. Mélanger de temps en temps. 4-5 min. 800 W
4. Une fois la cuisson terminée, mélanger et laisser reposer env. 5 min. Saupoudrer de persil.

Vaisselle	Terrine à couvercle (2 l)
600 g	de filet de veau
10 g	de beurre ou de margarine
50 g	oignon, haché menu
100 ml	de vin blanc
	fond de sauce rôti, pour environ 1/2 l de sauce
300 ml	de crème
1 CS	de persil haché

Jambon farci

1. Mélanger les épinards avec le fromage râpé et le fromage frais, assaisonner.
2. Garnir chaque tranche de jambon avec une cuillerée à soupe de farce, la rouler et y enfoncer un pique.
3. Faire une sauce béchamel: verser l'eau et la crème dans un bol et réchauffer. 3-4 min. 800 W
Mélanger la farine et le beurre pour faire un roux, ajouter le liquide et battre au fouet jusqu'à obtention d'un mélange homogène. Couvrir et cuire jusqu'à ce que la sauce épaississe. 1 min. 800 W
Mélanger et vérifier l'assaisonnement.
4. Verser la sauce dans le plat graissé. Y disposer les roulades de jambon farcies et cuire avec le couvercle. 3-4 min. 800 W
Après la cuisson, laisser reposer env. 5 min.

Vaisselle	Terrine à couvercle (2 litres) Plat à gratin ovale (env. 26 cm de long)
125 g	d'épinards en branches, coupés
125 g	de fromage blanc à 20 % MG
40 g	d'emmental râpé
	poivre moulu et paprika
6 tranches	de jambon cuit (300 g)
125 ml	d'eau
125 ml	de crème
20 g	de farine
20 g	de beurre ou de margarine
10 g	de beurre ou de margarine pour graisser le plat

Lasagne au four

1. Couper les tomates et les mélanger avec le jambon, l'oignon, l'ail, le bœuf haché et le concentré de tomate. Assaisonner, couvrir et cuire.
7-9 min. 800 W
2. Mélanger la crème fraîche, le lait, le parmesan, les herbes, l'huile et les épices.
3. Graisser le plat et couvrir le fond avec environ $\frac{1}{3}$ des lasagnes. Disposer la moitié du mélange de viande hachée sur les lasagnes et verser un peu de sauce. Recommencer et terminer avec le reste des lasagnes. Couvrir les lasagnes de sauce et saupoudrer de parmesan. Cuire avec le couvercle.
15-17 min. 560 W
Après la cuisson, laisser reposer env. 5-10 min.

Vaisselle	Terrine à couvercle (2 l) Plat carré peu profond avec couvercle (environ 20 x 20 x 6 cm)
300 g	de tomates en boîte
50 g	de jambon, coupé
50 g	oignon, haché menu
1	gousse d'ail broyée
250 g	de bœuf haché
2 CS	de concentré de tomate sel et poivre
150 ml	de crème fraîche
100 ml	de lait
50 g	de parmesan râpé
1 CC	d'herbes variées hachées
1 CC	d'huile d'olive
1 CC	d'huile végétale pour graisser le plat
125 g	de lasagnes vertes
1 CC	de parmesan râpé

Gelée de fruits rouges à la sauce à la vanille

1. Lavez les fruits, équeutez-les et séchez-les. Gardez-en quelques-uns pour la décoration. Réduire le reste des fruits en purée avec le vin blanc, versez-les dans la terrine, couvrez et réchauffez.
7-9 min. 800 W
2. Incorporez le sucre et le jus de citron.
3. Faites tremper la gélatine approximativement 10 minutes dans l'eau puis retirez-la et extrayez l'eau. Mélangez la gélatine à la purée de fruits chaude jusqu'à ce qu'elle soit dissoute. Mettez la gelée au réfrigérateur jusqu'à ce qu'elle soit ferme.
4. Versez le lait dans une terrine. Ouvrez la gousse de vanille et grattez-en la pulpe. Mélangez la pulpe de la vanille, le sucre et la fécule au lait, couvrez et faites cuire. Remuez de temps en temps et après la cuisson.
3-4 min. 800 W
5. Démoulez la gelée sur un plat et garnissez-la avec les fruits entiers. Servez-la avec la sauce à la vanille.

Vaisselle	Terrine à couvercle (2 l) Terrine à couvercle (1 l)
150 g	de groseilles
150 g	de fraises
150 g	de framboises
250 ml	de vin blanc
100 g	de sucre
50 ml	de jus de citron
8	feuilles de gélatine
300 ml	de lait
	pulpe d'une 1/2 gousse de vanille
30 g	de sucre
15 g	de fécule

ENTRETIEN ET NETTOYAGE

i ATTENTION: N'UTILISEZ PAS DE DÉCAPE FOURS VENDUS DANS LE COMMERCE OU DE PRODUITS ABRASIFS OU AGRESSIFS, OU DE PRODUITS QUI CONTIENNENT DE LA SOUDE CAUSTIQUE, OU DE TAMPONS ABRASIFS SUR UNE PARTIE QUELCONQUE DE VOTRE FOUR À MICRO-ONDES.

VEILLEZ À CE QUE LE COUVERCLE DE GUIDE D'ONDES ET LES ACCESSOIRES SOIENT CONSTAMMENT PROPRES. Si vous laissez de la graisse s'accumuler dans la cavité ou sur les accessoires, celle-ci risquera de chauffer et de provoquer la formation d'un arc et de fumée, voire même de prendre feu lors de l'utilisation suivante du four.

Extérieur du four

Nettoyez l'extérieur du four au savon doux et à l'eau. Rincez pour éliminer l'eau savonneuse et séchez avec un chiffon doux.

Bandeau de commande

Ouvrez la porte avant de le nettoyer pour rendre inopérants le minuteur et le bandeau de commande. Evitez de mouiller abondamment le bandeau. N'utilisez pas de produit chimique ou abrasif.

Intérieur du four

1. Pour un nettoyage facile, essuyez les éclaboussures et les dépôts à l'aide d'un chiffon doux et mouillé ou une éponge après chaque utilisation et pendant que le four est encore tiède. Si les tâches résistent à un simple nettoyage, utilisez de l'eau savonneuse puis essuyez à plusieurs reprises à l'aide d'un chiffon mouillé jusqu'à ce que tous les résidus soient éliminés. Les éclaboussures accumulées peuvent chauffer, commencer à fumer, prendre feu et provoquer la formation d'un arc.
2. Assurez-vous que l'eau savonneuse ou l'eau ne pénètrent pas dans les petits trous des parois. Sinon, elle risque de causer des dommages au four.
3. N'utilisez pas un vaporisateur pour nettoyer l'intérieur du four.

Plateau tournant et pied du plateau

Enlevez tout d'abord le plateau tournant et le pied du plateau. Puis, lavez le plateau tournant et le pied du plateau au moyen d'eau savonneuse. Enfin, essuyez le plateau tournant et le pied du plateau avec un chiffon doux et mettez-les tous deux sur l'égouttoir à vaisselle avant de les remettre en place.

Porte

Pour enlever toutes les impuretés, nettoyez fréquemment la porte des deux côtés, le joint de la porte ainsi que la surface des joints à l'aide d'un chiffon humide. Il est déconseillé d'utiliser des produits de nettoyage abrasifs ou des grattoirs en métal pointus pour nettoyer la vitre de la porte du four afin de ne pas rayer sa surface ni affaiblir le verre.

Remarque: Veillez à ne pas utiliser de décape four.

NIVEAU DE PUISSANCE RÉDUIT

Remarque:

Si vous cuisez les aliments pendant la durée standard avec seulement 800 W, la puissance du four sera réduite automatiquement pour éviter la surchauffe. (La puissance des micro-ondes sera réduite à 560 W.) Après une pause de 90 secondes, puissance de 800 W peut être rétablie.

Mode de cuisson	Temps standard	Puissance réduite
Micro-ondes 800 W	20 minutes	Micro-ondes - 560 W

EN CAS D'ANOMALIE DE FONCTIONNEMENT

Symptôme	Vérifiez / conseil
Le four micro-ondes ne fonctionne pas correctement?	<ul style="list-style-type: none"> • Que les fusibles de la boîte à fusibles n'ont pas disjoncté. • Qu'il n'y a pas de coupure de courant. • Si les fusibles continuent de disjoncter faites appel à un électricien qualifié.
Le mode micro-ondes ne fonctionne pas?	<ul style="list-style-type: none"> • Que la porte est bien fermée. • Que les joints de la porte et leurs surfaces sont propres. • Que la touche START/QUICK a été enfoncée.
Le plateau tournant ne fonctionne pas?	<ul style="list-style-type: none"> • Que le support du plateau tournant est raccordé correctement à l'entraînement. • Que le plat de cuisson ne dépasse pas du plateau tournant. • Que les aliments ne dépassent pas du plateau tournant l'empêchant de tourner. • Qu'il n'y a rien dans la cavité située sous le plateau tournant.
Le four à micro-ondes ne se met pas à l'arrêt ?	<ul style="list-style-type: none"> • Isolez l'appareil de la boîte à fusibles. • Contactez votre revendeur ou un service après vente AEG agréé.
L'éclairage intérieur ne fonctionne pas?	<ul style="list-style-type: none"> • Contactez votre revendeur ou un service après vente AEG agréé. L'ampoule de l'éclairage intérieur peut seulement être remplacée par votre revendeur ou un service après vente AEG agréé.
Les aliments mettent plus longtemps à chauffer et à cuire qu'auparavant?	<ul style="list-style-type: none"> • Réglez un temps de cuisson plus long (pour quantité double = temps presque double) ou • Si l'aliment est plus froid que d'habitude, tournez-le ou retournez-le de temps en temps ou • Réglez à une puissance de cuisson supérieure.

CARACTÉRISTIQUES TECHNIQUES

Tension d'alimentation	230 V, 50 Hz, monophasé
Fusible/disjoncteur de protection:	Minimum 10 A
Consommation électrique:	Micro-ondes: 1.2 kW
Puissance:	Micro-ondes: 800 W (IEC 60705)
Fréquence des micro-ondes	2450 MHz * (Groupe 2 / Classe B)
Dimensions extérieures:	MC1753E 494 mm (L) x 371 mm (H) x 316 mm (P) MC1763E 594 mm (L) x 371 mm (H) x 316 mm (P)
Dimensions intérieures	285 mm (L) x 202 mm (H) x 298 mm (P) **
Capacité	17 litres **
Plateau tournant	∅ 272 mm, verre
Poids	env. 16 kg
Eclairage de four	25 W/240-250 V

* Ce produit répond aux exigences de la norme européenne EN55011. Conformément à cette norme, ce produit est un équipement de groupe 2, classe B. Groupe 2 signifie que cet équipement génère volontairement de l'énergie RF sous forme de rayonnement électromagnétique pour le traitement thermique d'aliments. Classe B signifie que l'équipement est adapté à une utilisation domestique.

** La capacité intérieure est calculée en multipliant la largeur, la profondeur et la hauteur maximales. La contenance réelle pour les aliments est inférieure à celle-ci.



Ce four est conforme aux exigences des Directives 2004/108/EC, 2006/95/EC et 2005/32/EC.

LES SPECIFICATIONS PEUVENT ÊTRE CHANGÉES SANS PRÉAVIS LORS D'AMÉLIORATIONS APPORTÉES À L'APPAREIL.



INSTALLATION

Si vous installez le four à micro-ondes en position A, B, C ou D:

Position	Taille du logement		
	L	P	H
A	560	550	360
B+C	462	300	350
	462	300	360
	560	300	350
	560	300	360
D	462	500	350
	462	500	360
	560	500	350
	560	500	360

Mesures en mm

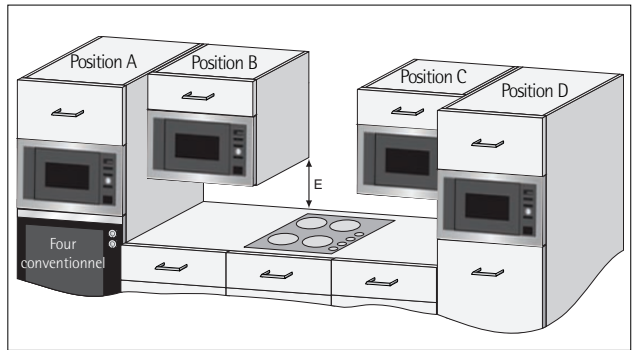

Installation de l'appareil

1. Retirez tout l'emballage et contrôlez soigneusement pour détecter les traces de détérioration possibles.
2. Ce four est conçu pour s'adapter de façon standard dans un élément de cuisine de 360 mm de haut. Pour l'installation dans un élément de 350 mm de haut: -
Dévissez et retirez les quatre pieds de la partie inférieure du four. Il y a 3 pieds longs et un pied court. Remplacez les 3 pieds longs par ceux qui sont fournis dans le paquet d'accessoires. Ne remplacez pas le pied court.
3. Insérez l'appareil dans l'élément de cuisine lentement et sans forcer, jusqu'à ce que le cadre avant de l'appareil soit scellé contre l'ouverture avant de l'élément.
4. Confirmez que l'appareil est stable et qu'il ne penche pas. Confirmez qu'il y a bien un jeu de 4 mm entre la porte de l'élément de cuisine au-dessus et le haut du cadre de l'appareil (voir illustration).



Option de montage 1:

Fixez le four en position avec les vis fournies. Les points de fixation sont situés au niveau des coins supérieurs et inférieurs du four

Option de montage 2:

Veuillez-vous reporter au gabarit fourni avec le four.

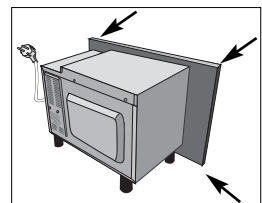

L'installation de ce produit doit être conforme aux instructions fournies dans cette notice et dans les instructions du fabricant du four conventionnel.

Sécurité d'utilisation

Si vous installez le four à micro-ondes en position B ou C (voir illustration à la page 65):

- L'élément de cuisine doit être au minimum à 500 mm (E) au-dessus du plan de travail et il ne doit pas être installé **directement** au-dessus d'une cuisinière ou plaque de cuisson.
- Cet appareil a été testé et homologué pour l'utilisation à proximité de cuisinières à gaz, électrique et à induction uniquement.
- Un espace suffisant doit être prévu entre la cuisinière et le four à micro-ondes pour éviter la surchauffe du four à micro-ondes, des éléments de cuisine et des accessoires environnants.
- Ne laissez pas la cuisinière allumée sans casserole pendant l'utilisation du four à micro-ondes.
- Procédez avec soin quand vous utilisez le four à micro-ondes avec la cuisinière allumée.

Raccordement électrique

- **La prise électrique doit être facile d'accès pour que l'appareil puisse être débranché rapidement en cas d'urgence. Sinon, il devrait être possible d'isoler le four électriquement au niveau du secteur en incorporant un sectionneur dans le câblage fixe conformément à la réglementation concernant le câblage.**
- **La prise ne doit pas se trouver derrière le meuble.**
- La meilleure position est au-dessus du meuble, comme illustré au point (A).
- Branchez l'appareil à une prise de terre et de courant alternatif 230 V/50 Hz correctement installée. Cette prise doit contenir un fusible de 10 ampères.
- **Le cordon d'alimentation ne peut être remplacé que par un électricien.**
- Avant installation, nouez un morceau de ficelle autour du cordon d'alimentation pour faciliter le branchement au point (A).
- Si l'appareil est encastré dans un meuble haut, n'écrasez pas le cordon d'alimentation.
- Vérifiez que la prise de terre est conforme aux règlements en vigueur.
- N'immergez pas le cordon ni la prise dans de l'eau ou tout autre liquide.
- L'appareil ne doit pas être raccordé à l'aide d'un prolongateur, d'une prise multiple ou d'un raccordement multiple (risque d'incendie).

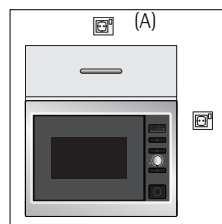

**AVERTISSEMENT:
CET APPAREIL DOIT ETRE RELIE A LA TERRE**

Le fabricant décline toute responsabilité si cette consigne de sécurité n'est pas respectée.

Si la prise dont est dotée votre appareil ne convient pas à votre prise murale, vous devez contacter votre revendeur ou service après vente AEG agréé.

INFORMATIONS ENVIRONNEMENTALES

Elimination des matériaux d'emballages et des appareils usagés de façon écologique



Matériaux d'emballage

Les fours à micro-ondes AEG dépendent d'un emballage efficace pour leur protection pendant le transport. Seul l'emballage minimum nécessaire est utilisé. Les matériaux d'emballage (p. ex. film plastique ou polystyrène expansé) sont un danger pour les enfants.



Risque d'asphyxie. Gardez les matériaux d'emballage hors de la portée des enfants.



Tous les matériaux d'emballages utilisés respectent l'environnement et sont recyclables. Le carton est fabriqué en papier recyclé et les pièces en bois ne sont pas traitées. Les articles en plastiques sont repérés de la façon suivante :

«PE» polyéthylène p. ex. film d'emballage

«PS» polystyrène p. ex. emballage (sans CFC)

«PP» polypropylène p. ex. sangles d'emballage

La réutilisation des emballages économise les matières premières et réduit le volume des déchets. Apportez l'emballage à la déchetterie la plus proche.

Renseignez-vous auprès de votre municipalité pour en savoir plus.



Elimination des appareils usagés

Les appareils usagés doivent être sécurisés avant leur mise au rebut en enlevant la prise, en coupant, et en jetant le câble d'alimentation électrique.

L'appareil doit ensuite être apporté à la déchetterie la plus proche.



Le symbole  sur le produit ou son emballage indique que ce produit ne peut être traité comme déchet ménager. Il doit être remis au point de collecte dédié à cet effet (collecte et recyclage du matériel électrique et électronique).

En procédant à la mise au rebut de l'appareil dans les règles de l'art, nous préservons l'environnement et notre sécurité, s'assurant ainsi que les déchets seront traités dans des conditions optimum.

Pour obtenir plus de détails sur le recyclage de ce produit, veuillez prendre contact avec les services de votre commune ou le magasin où vous avez effectué l'achat.

Service après-vente et pièces de rechange (Belgique)

Si l'appareil ne fonctionne pas correctement, effectuez d'abord les vérifications suivantes avant de contacter le service après-vente local.

Si le four ne démarre pas:

- Vérifiez si l'appareil est branché correctement.
- Vérifiez si la prise est correctement enfoncée.
- Le cas échéant, remplacez le fusible de la prise (mâle) par un autre de la même intensité et vérifiez si la prise a été câblée correctement.
- Vérifiez si l'interrupteur de la prise (femelle) et/ou de l'interrupteur allant du secteur au four est sur MARCHE.
- Vérifiez si la prise (femelle) est sous tension en y branchant un appareil qui fonctionne avec certitude.
- Vérifiez si le fusible de la boîte à fusibles est intact.

Si le four à micro-ondes ne fonctionne pas:

- La sécurité enfants peut avoir été programmée.
- Vérifiez si les commandes sont réglées correctement.
- Vérifiez les réglages/procédures par rapport au mode d'emploi.
- Vérifiez si la porte ferme correctement. (Si des particules alimentaires ou autres objets sont restés coincés dans la porte, celle-ci ne fermera pas hermétiquement et le four à micro-ondes ne fonctionnera pas.)
- Vérifiez si la touche Start a été enclenchée.

Si le four ne fonctionne toujours pas correctement après les vérifications ci-dessus, contactez votre service après-vente local AEG. L'adresse de celui-ci se trouve dans les pages suivantes de ce mode d'emploi.

IMPORTANT:

Si un technicien se déplace pour un des défauts ci-dessus ou pour réparer un défaut provoqué par une utilisation ou une installation incorrecte, ce déplacement sera facturé, même si l'appareil est sous garantie.

Lors de votre appel au service après-vente, les informations suivantes vous seront demandées :

1. Votre nom, adresse et code postal
2. Votre numéro de téléphone
3. Des détails clairs et concis du défaut
4. Le modèle
5. Le numéro de série
6. La date d'achat

Nous vous conseillons d'inscrire ces renseignements ci-dessous afin de conserver vos données sous la main :

Modèle :

Numéro de série :

Date d'achat :

Les clients dont l'appareil est toujours sous garantie devront s'assurer que les vérifications nécessaires ont bien été faites, car le technicien facturera son déplacement si le problème n'est pas une panne mécanique ou électrique.

Nous vous signalons que la preuve d'achat sera demandée pour tout déplacement effectué pendant la garantie.

Pièces de rechange

Les pièces de rechange peuvent être achetées auprès de votre service après-vente local.

Service clientèle

Pour toute demande générale concernant votre appareil AEG ou pour d'autres informations sur des produits AEG, contactez notre Service Clientèle par courrier ou par téléphone.

Déclaration de conditions de garantie (Belgique)

Nos appareils sont produits avec le plus grand soin. Malgré cela, un défaut peut toujours se présenter. Notre service clientèle se chargera de réparer ceci sur demande, pendant ou après la période de garantie. La durée de vie de l'appareil n'en sera pas pour autant amputée.

La présente déclaration de conditions de garantie est basée sur la Directive de l'Union Européenne 99/44/CE et les dispositions du Code Civil. Les droits légaux dont le consommateur dispose au titre de cette législation ne peuvent être altérés par la présente déclaration de conditions de garantie.

Cette déclaration ne porte pas atteinte aux obligations de garantie du vendeur envers l'utilisateur final.

L'appareil est garanti dans le cadre et dans le respect des conditions suivantes :

1. Compte tenu des dispositions stipulées aux paragraphes 2 à 15, nous remédierons sans frais à toute défaillance qui se manifeste au cours de la période de 24 mois à compter de la date de livraison de l'appareil au premier consommateur final. Ces conditions de garantie ne sont pas d'application en cas d'utilisation à des fins professionnelles ou de façon équivalente.
2. La prestation sous garantie implique que l'appareil est remis dans l'état qu'il avait avant que la défaillance ne survienne. Les composants défectueux sont remplacés ou réparés. Les composants remplacés sans frais deviennent notre propriété.
3. Afin d'éviter des dommages plus sévères, la défaillance doit immédiatement être portée à notre connaissance.
4. L'application de la garantie est soumise à la production par le consommateur des preuves d'achat avec la date d'achat et/ou la date de livraison.
5. La garantie n'interviendra pas si des dommages causés à des pièces délicates, telles que le verre (vitrocéramique), les matières synthétiques et le caoutchouc, résultent d'une mauvaise utilisation.
6. Il ne peut pas être fait appel à la garantie pour des anomalies bénignes qui n'affectent pas la valeur et la solidité générales de l'appareil.
7. L'obligation de garantie perd ses effets lorsque les défaillances sont causées par :
 - une réaction chimique ou électrochimique provoquée par l'eau,
 - des conditions environnementales anormales en général,
 - des conditions de fonctionnement inadaptées,
 - un contact avec des produits agressifs.
8. La garantie ne s'applique pas pour les défaillances, dues au transport, survenues en dehors de notre responsabilité. Celles causées par une installation ou un montage inadéquat, par un manque d'entretien, ou par le non-respect des indications de montage et d'utilisation, ne seront pas davantage couvertes par la garantie.
9. Ne sont pas couvertes par la garantie, les défaillances qui proviennent de réparations ou d'interventions pratiquées par des personnes non qualifiées ou incompétentes, ou qui ont pour cause l'adjonction d'accessoires ou de pièces de rechange non d'origine.
10. Les appareils aisément transportables doivent être livrés ou envoyés au service clientèle. Les interventions à domicile ne peuvent s'entrevoir que pour des appareils volumineux ou pour des appareils encastrables.
11. Si des appareils sont encastrés, sous-encastrés, fixés ou suspendus de telle sorte que le retrait et la remise en place de ceux-ci dans leur niche d'encastrement prennent plus d'une demi-heure, les frais de prestation qui en découlent seront portés en compte. Les dommages connexes causés par ces opérations de retrait et de remise en place sont à charge de l'utilisateur.
12. Si au cours de la période de garantie, la réparation répétée d'une même défaillance n'est pas concluante, ou si les frais de réparations sont jugés disproportionnés, le remplacement de l'appareil défectueux par un autre de même valeur peut être accompli en concertation avec le consommateur.

Dans ce cas nous nous réservons le droit de réclamer une participation financière calculée au prorata de la période d'utilisation écoulée.
13. La réparation sous garantie n'entraîne pas de prolongation de la période normale de garantie, ni le départ d'un nouveau cycle de garantie.
14. Nous octroyons une garantie de douze mois sur les réparations, limitée à la même défaillance.
15. Hormis les cas où une responsabilité est imposée légalement, cette déclaration de conditions de garantie exclut toute indemnisation de dommages extérieurs à l'appareil dont le consommateur voudrait faire prévaloir les droits. Dans le cas d'une responsabilité reconnue légalement, la compensation n'excèdera pas la valeur d'achat de l'appareil.

Ces conditions de garantie sont valables uniquement pour des appareils achetés et utilisés en Belgique. Pour les appareils exportés, l'utilisateur doit d'abord s'assurer qu'ils satisfont aux conditions techniques (p. ex. : la tension, la fréquence, les prescriptions d'installation, le type de gaz, etc.) pour le pays concerné, et qu'ils supportent les conditions climatiques et environnementales locales. Pour les appareils achetés à l'étranger, l'utilisateur doit d'abord s'assurer qu'ils répondent bien aux qualifications requises en Belgique. Des adaptations indispensables ou souhaitées ne sont pas couvertes par la garantie et ne sont pas possibles dans tous les cas. Le service clientèle se tient à votre disposition, également après expiration de la période de garantie.

Adresse de notre service clientèle :
ELECTROLUX HOME PRODUCTS BELGIUM
Bergensesteenweg, 719 – B-1502 LEMBEEK
Tél. 02.3630444

Service et garantie (France)

SERVICE APRÈS VENTE

En cas d'anomalie de fonctionnement, reportez-vous à la rubrique 'En cas d'anomalie de fonctionnement'. Si malgré toutes les vérifications, une intervention s'avère nécessaire, le vendeur de votre appareil est le premier habilité à intervenir. A défaut (déménagement de votre part, fermeture du magasin où vous avez effectué l'achat,...), veuillez consulter le Centre Contact Consommateurs qui vous communiquera alors l'adresse d'un service après vente.

En cas d'intervention sur votre appareil, exigez du service après vente les pièces de rechange certifiées Constructeur.



GARANTIE

Conformément à la Législation en vigueur, votre Vendeur est tenu, lors de l'acte d'achat de votre appareil, de vous communiquer par écrit les conditions de garantie et sa mise en œuvre appliquées sur celui-ci. Sous son entière initiative et responsabilité, votre Vendeur répondra à toutes vos questions concernant l'achat de votre appareil et les garanties qui y sont attachées. N'hésitez pas à le contacter.

AEG

Pour tenir nos engagements, nous écoutons les Consommateurs

Info Conso Electrolux est le lien privilégié entre la marque et ses Consommateurs. Il assure en permanence une double mission : satisfaire au mieux vos exigences et tirer parti de cette proximité pour améliorer sans cesse les produits que nous vous proposons.

AVANT L'ACHAT

Toute une équipe répond avec clarté et précision à vos sollicitations concernant l'éventail de nos gammes de produits et vous apporte des infos pour vous aider dans votre choix en fonction de vos propres besoins.

APRÈS L'ACHAT

Exprimez-vous sur la perception que vous avez de nos produits et votre satisfaction à l'usage. Mais interrogez aussi nos spécialistes sur l'utilisation et l'entretien de vos appareils. C'est alors que notre mission prend tout son sens. Ecouter, comprendre, agir : trois temps essentiels pour tenir l'engagement de la marque dans le plus grand respect du Consommateur.

Info Conso

Electrolux



BP 50142 – 60307 SENLIS CEDEX

Tél. : 08 90 71 03 44 (0,15 e TTC/mn)

Fax : 03 44 62 21 54

E-MAIL : info.conso@electrolux.fr

Permanence téléphonique du lundi au vendredi

Pour toute autre question :

Centre Contact Consommateurs

BP 20139 – 60307 SENLIS CEDEX

Tél. : 08 92 68 24 33 (0,34 e TTC/mn)

E-MAIL :

ehp.consommateur@electrolux.fr

Permanence téléphonique du lundi au vendredi

Electrolux Home Products France S.A.S. au capital de 67 500 000 € - 562 076 125 RCS COMPIEGNE

Dans le souci d'une amélioration constante de nos produits, nous nous réservons le droit d'apporter à leurs caractéristiques toutes modifications liées à l'évolution technique (décret du 24.03.78).

VOOR PERFECTE RESULTATEN

Bedankt dat u voor dit AEG product heeft gekozen. Dit apparaat is ontworpen om vele jaren uitstekend te presteren, met innovatieve technologieën die het leven gemakkelijker helpen maken – functies die gewone apparaten wellicht niet hebben. Neem een paar minuten de tijd om het door te lezen zodat u er optimaal van kunt profiteren.

ACCESSOIRES EN VERBRUIKSARTIKELEN

In de AEG webshop vindt u alles wat u nodig heeft om al uw apparaten van AEG mooi te houden en perfect te laten functioneren. Ook vindt u hier een groot aantal accessoires die zijn ontworpen en gebouwd volgens de hoge kwaliteitsnormen die u verwacht, van speciaal kookgerei tot bestekmandjes en van flessenhouders tot waszakken...

Bezoek onze webshop op
www.aeg-electrolux.com/shop



INHOUD

72	Belangrijke aanwijzingen m.b.t. de veiligheid
76	Overzicht van het apparaat
77	Vóór het in gebruik nemen
79	Tips voor het koken in de magnetronoven
81	Werking van de magnetron
87	Programma's
91	Recepten
94	Reiniging & onderhoud
95	Wat te doen als . . .
95	Technische gegevens
96	Installatie-aanwijzing
98	Milieuinformatie
99	Service
100	Garantievoorwaarden NEDERLAND
102	Waarborgvoorwaarden BELGIË



Met de waarschuwingdriehoek en/of door signaalwoorden (Waarschuwing!, Voorzichtig!, Attentie!) geven wij aanwijzingen die belangrijk zijn voor uw veiligheid of voor het functioneren van het apparaat. Let goed op deze aanwijzingen.



Bij dit symbool vindt u aanvullende informatie m.b.t. bediening en praktisch gebruik van het apparaat.



Het klaverblad staat voor tips en aanwijzingen m.b.t. economisch en milieuvriendelijk gebruik van het apparaat.

Mocht er een storing optreden, dan vindt u in deze gebruiksaanwijzing tips om kleine storingen zelf op te heffen, zie hoofdstuk "Wat te doen als...".



BELANGRIJKE AANWIJZINGEN M.B.T. DE VEILIGHEID

BELANGRIJK VOOR UW VEILIGHEID: LEES DE VOLGENDE AANWIJZINGEN GOED DOOR EN BEWAAR DEZE GEBRUIKSAANWIJZING

Om brand te voorkomen

Magnetronovens mogen tijdens het gebruik niet zonder toezicht worden gelaten. Te hoge vermogens of te lange bereidingstijden kunnen de levensmiddelen oververhitten en brand veroorzaken.

Het stopcontact moet altijd bereikbaar zijn, zodat de stekker er in geval van nood makkelijk kan worden uitgetrokken. De netspanning moet 230 V wisselspanning, 50 Hz zijn en de zekering moet minstens 10 A zijn.

Wij raden u aan het apparaat aan een aparte stroomkring aan te sluiten.

Het apparaat niet in de open lucht bewaren of opstellen.

NOOIT DE DEUR OPENEN, als in het apparaat verwarmde levensmiddelen beginnen te roken. Het apparaat uitschakelen, de stekker uit het stopcontact trekken en wachten tot de levensmiddelen niet meer roken. Als u de deur opent tijdens de rookontwikkeling kan dat brand veroorzaken.

Alleen voor magnetrons geschikt servies gebruiken.

Het apparaat nooit zonder toezicht laten, als u verpakkingen van kunststof, papier of ander brandbaar materiaal gebruikt.

De afdekking van de microgolvengeleider, de ovenruimte, het draaiplateau en het draaimechanisme na gebruik van het apparaat reinigen. Deze onderdelen moeten droog en vetvrij zijn. Achterblijvende vetspatten kunnen oververhit raken, gaan roken of ontbranden.

Geen brandbare materialen in de buurt van het apparaat of de ventilatie-openingen bewaren.

De ventilatie-openingen nooit blokkeren.

Alle metalen sluitingen, draden enz. van levensmiddelen en verpakkingen verwijderen. Vonkvorming op metalen oppervlakken kan tot brand leiden.

De magnetron niet gebruiken om levensmiddelen in olie of vet te frituren. De temperatuur kan niet gecontroleerd worden en het vet kan vlam vatten.

Alleen speciaal daarvoor geschikte popcorn in de magnetron bereiden.

Geen levensmiddelen of andere voorwerpen in het apparaat bewaren.

Na het starten van het apparaat de instellingen controleren om er zeker van te zijn dat het apparaat zoals gewenst werkt. Deze gebruiksaanwijzing gebruiken.

Om verwondingen te voorkomen



Waarschuwing:

Het apparaat niet gebruiken als het beschadigd is of niet goed functioneert. Controleer het volgende voordat u het apparaat inschakelt:

- De deur moet correct sluiten en mag niet verkeerd uitgelijnd of vervormd zijn.
- De scharnieren en veiligheidsvergrendelingen van de deur mogen niet kapot of los zijn.

- c) De deurafdichtingen en afsluitvlakken mogen niet beschadigd zijn.
- d) In de overruimte en de deur mogen geen deuken of andere beschadigingen aanwezig zijn.
- e) Het aansluitsnoer en de stekker mogen niet beschadigd zijn.

Voer in geen geval zelf reparaties of wijzigingen aan uw magnetron uit. Reparaties, vooral reparaties waarbij de afdekking van het apparaat moet worden verwijderd, mogen alleen door vakmensen worden uitgevoerd. Onvakkundige reparaties kunnen tot aanzienlijke risico's voor de gebruiker leiden. Wend u daarom in geval van storing altijd tot onze service-afdeling. Alleen originele AEG -onderdelen voldoen aan alle eisen!

Nooit op enigerlei wijze veranderingen aanbrengen aan de veiligheidsvergrendeling van de deur.

Het apparaat nooit inschakelen als zich voorwerpen tussen de deurafdichtingen en de afsluitvlakken bevinden.

Laat vet of vuil zich niet ophopen op de afdichtingen van de deur of aangrenzende delen. Volg de instructies in hoofdstuk "Reiniging & onderhoud". Als u de oven niet schoonhoudt, kan dat leiden tot aantasting van het oppervlak, wat de levensduur van het toestel negatief kan beïnvloeden en mogelijk gevaarlijke situaties veroorzaakt.

Personen met PACEMAKERS moeten bij hun arts of bij de fabrikant informeren naar voorzorgsmaatregelen bij het omgaan met magnetrons.

Om elektrische schokken te voorkomen

De ommanteling van het apparaat mag in geen geval worden verwijderd.

Nooit vloeistof in de openingen van de veiligheidsvergrendelingen van de deur of ventilatie-openingen laten komen of voorwerpen in deze openingen steken. Als u grotere hoeveelheden vloeistof morst, het apparaat direct uitschakelen, de stekker uit het stopcontact trekken en contact opnemen met onze service-afdeling.

Het aansluitsnoer en de stekker nooit in water of andere vloeistof leggen.

Het aansluitsnoer mag niet over hete of scherpe oppervlakken geleid worden, zoals bijvoorbeeld de hete ventilatie-openingen bovenaan de achterwand van het apparaat.

In geen geval proberen om de ovenlamp zelf te vervangen. Dit mag alleen door vakmensen geschieden. Als de ovenlamp uitvalt, neem dan contact op met onze service-afdeling.

Als het aansluitsnoer beschadigd is, moet het door een nieuw speciaal snoer worden vervangen. Vervangen mag alleen door vakmensen geschieden.

Om explosies en plotseling koken te voorkomen



Waarschuwing: levensmiddelen in vloeibare en andere vorm mogen niet in afgesloten bakjes verwarmd worden; ze zouden kunnen exploderen.

Nooit afgesloten bakjes gebruiken. Sluitingen en afdekkingen verwijderen. Afgesloten bakjes kunnen door de drukverhoging zelfs na uitschakelen van het apparaat nog exploderen.

Wees voorzichtig bij het verwarmen van vloeistoffen. Kopjes of bekers met een grote opening gebruiken, opdat luchtballen kunnen ontsnappen.

Wees bij het verwarmen van vloeistoffen in de magnetron voorzichtig als u het kopje of de beker uit de oven neemt; het kan tot kookpuntvertraging komen en de vloeistof kan plotseling hevig overkoken of spatten.

Om verbrandingen door plotseling overkoken (kookpuntvertraging) te voorkomen:

1. De vloeistof vóór het verwarmen omroeren.
2. Bij het verwarmen van vloeistoffen een glazen staafje of lepeltje in het glas of kopje zetten.
3. Laat de vloeistof tenminste 20 seconden na het koken in de oven staan om kookvertraging te voorkomen.

Eieren niet in de dop koken. Hardgekookte eieren mogen niet in de magnetron verwarmd worden, omdat ze zelfs na het verwarmen kunnen exploderen. Voor het koken of opwarmen van eieren die niet geklutst of geroerd worden, eidooier en eiwit inprikken, zodat ze niet kunnen exploderen. Vóór het opwarmen in de magnetron de doppen van gekookte eieren verwijderen en de eieren in plakjes snijden.

Levensmiddelen met een schil of vel, zoals aardappelen, worstjes of fruit, altijd eerst enkele malen met een vork inprikken, zodat de stoom kan ontsnappen.

Om verbranding te voorkomen

Gebruik pannenlappen als u levensmiddelen uit de ovenruimte neemt.

Schalen, popcorn-verpakkingen, braadzakjes enz. altijd van gezicht en handen afgewend openen om verbranding door stoom te voorkomen.

Om verbrandingen te voorkomen altijd de temperatuur van de levensmiddelen controleren en ze voor het serveren omroeren. Wees extra voorzichtig als de levensmiddelen of dranken voor baby's, kinderen of oudere personen bestemd zijn.

De temperatuur van het servies is geen echte aanwijzing voor de temperatuur van de levensmiddelen of dranken; altijd de temperatuur controleren.

Houd bij het openen van de ovendeur voldoende afstand, om verbranding door vrijkomende hitte of stoom te voorkomen.

Snijd gevulde, gebakken gerechten na het bereiden in plakken om de stoom te laten ontsnappen en verbranding te voorkomen.

Houd kinderen uit de buurt van het deurvenster om verbranding te voorkomen.

Om foutieve bediening door kinderen te voorkomen



Waarschuwing: kinderen mogen het apparaat alleen onder toezicht gebruiken of als ze voldoende instructies voor een veilig gebruik hebben gekregen en de gevaren van ondeskundig gebruik begrijpen.

Dit apparaat is niet bestemd om gebruikt te worden door personen (met inbegrip van kinderen) met een beperkt fysiek, zintuiglijk of geestelijk vermogen, of gebrek aan ervaring of kennis, tenzij ze het apparaat gebruiken onder toezicht van een persoon die voor hun veiligheid verantwoordelijk is.

Op kinderen moet toezicht worden gehouden om te voorkomen dat ze met het apparaat spelen.

Niet tegen de ovendeur leunen of aan de deur hangen. De magnetron is geen speelgoed! Kinderen moet u vertrouwd maken met alle belangrijke aanwijzingen m.b.t. de veiligheid: bijv. gebruik van pannenlappen en voorzichtig afnemen van deksels.

Let vooral op verpakkingen die levensmiddelen knapperig maken (bijv. zelfbruinende gerechten); deze worden bijzonder heet.

Overige aanwijzingen



Breng op geen enkele wijze veranderingen aan het apparaat aan.

Dit apparaat is alleen bedoeld voor huishoudelijk gebruik en mag alleen voor het bereiden van levensmiddelen worden gebruikt. Het is niet geschikt voor industriële doeleinden of voor gebruik in een laboratorium.

Om foutieve bediening en beschadiging van het apparaat te voorkomen

Het apparaat nooit inschakelen als er geen levensmiddelen in staan.

Bij het gebruik van bruineringsservies of zelfverwarmende materialen moet een hittebestendige isolatie (bijv. een porseleinen bord) tussen servies en draaiplateau worden gezet. Daardoor worden beschadigingen door warmte van het draaiplateau en het draaimechanisme voorkomen. De aangegeven opwarmtijd voor het servies mag niet worden overschreden.

Geen metalen servies gebruiken, omdat microgolven gereflecteerd worden en dit tot vonkvorming leidt.

Geen conservenblikken in het apparaat zetten.

Alleen het voor dit apparaat bedoelde draaiplateau en draaimechanisme gebruiken.

Gebruik de oven niet zonder het draaiplateau.

Om te voorkomen dat het draaiplateau barst:

(a) Vóór het reinigen het draaiplateau laten afkoelen.

(b) Geen hete gerechten of heet servies op het koude draaiplateau zetten.

(c) Geen koude levensmiddelen of koud servies op het hete draaiplateau zetten.

Geen voorwerpen op de ommanteling zetten als het apparaat in werking is.

Aanwijzingen:

Wend u met vragen over de aansluiting van het apparaat tot een erkend installateur.

Zowel de fabrikant als de handelaar kunnen geen verantwoording op zich nemen voor beschadigingen van het apparaat of verwondingen van personen, die als gevolg van een foutieve elektrische aansluiting ontstaan.

Op de wanden in de ovenruimte resp. rond de deurafdichtingen en afsluitvlakken kunnen zich waterdamp en druppels vormen. Dit is normaal en is geen aanwijzing dat er microgolven naar buiten komen of dat er van een andere storing sprake is.

OVERZICHT VAN HET APPARAAT

Magnetronoven & toebehoren

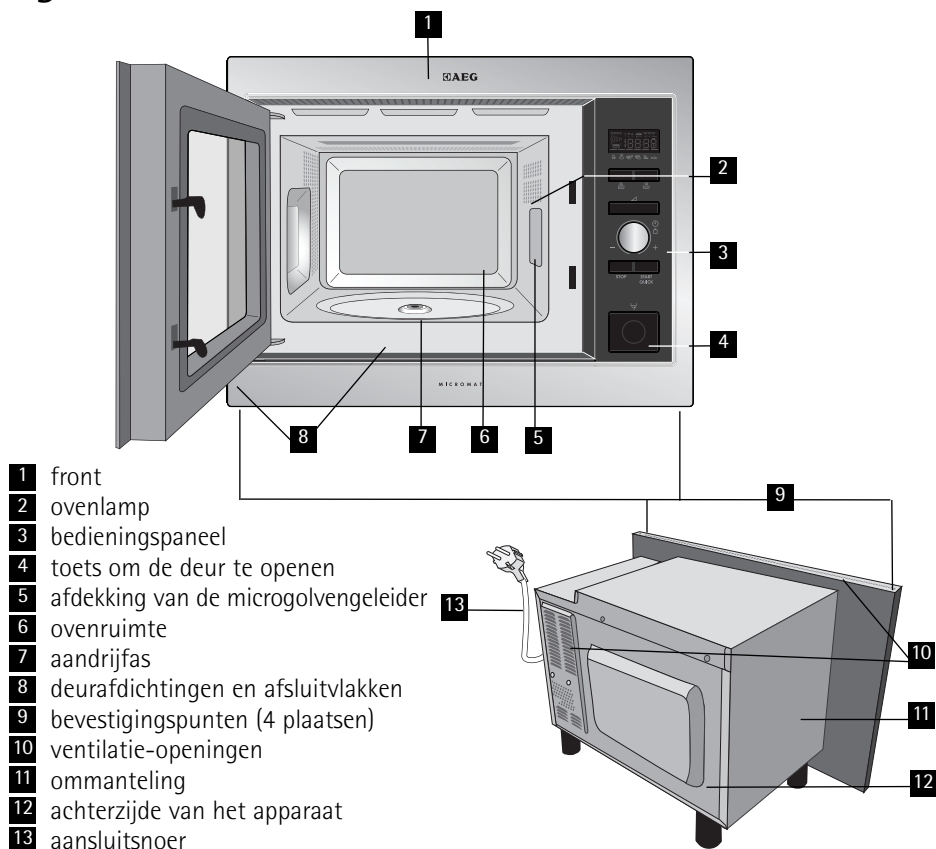

Controleer of de volgende onderdelen zijn meegeleverd:

- 1 draaiplateau
 - 2 draaiemechanisme
 - 3 4 bevestigingsschroeven (niet afgebeeld)
- Het draaiemechanisme in de aandrijfjas in de bodem van de ovenruimte plaatsen.
 - Dan het draaiplateau erop zetten.
 - Om schade aan het draaiplateau te voorkomen, moet u erop letten, dat servies bij het uitnemen niet de rand van het draaiplateau raakt.

AANWIJZING:

Geef bij het bestellen van onderdelen uw handelaar of onze service-afdeling de naam van het onderdeel en de modelaanduiding op.

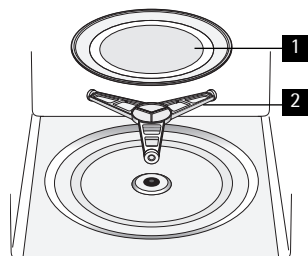

Bedieningspaneel

1 Display symbolen



Vermogensstand



Ontdooiprogramma
brood



Klok



Ontdooiprogramma



Kookfasen



Hoeveelheid



Plus/Min

2 symbolen AUTOMATISCHE KOOKPROGRAMMA

3 toets AUTOMATISCHE KOOKPROGRAMMA

4 toets AUTOMATISCHE ONTDOOIPROGRAMMA

5 toets VERMOGENSSTAND

6 knop TIJDSCHAKELKLOK/GEWICHT

7 toets START/QUICK

8 toets STOP

9 toets OM DE DEUR TE OPENEN

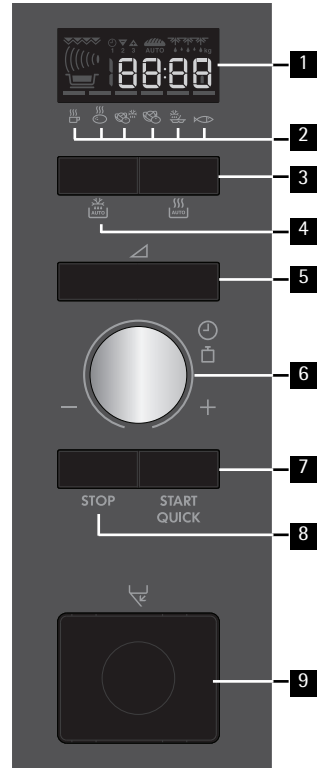



VÓÓR HET IN GEBRUIK NEMEN

Instellen van de klok

De oven heeft een 12 en 24-uurs klok.

Voorbeeld: Instellen van de klok un 11:30 uur (12-urrs klok).

1. Steek de stekker van de oven in het stopcontact.
2. Het display is: .
3. Staan en draai aan de knop TIJDSCHAKELKLOK/GEWICHT om de uren in te stellen.
4. Druk eenmaal op de toets START/QUICK en draai dan aan de knop TIJDSCHAKELKLOK/GEWICHT om de minuten in te stellen.
5. Druk toets START/QUICK in.
6. Indicatie controleren: .

Belangrijk:

1. U kunt knop TIJDSCHAKELKLOK/GEWICHT rechtsom en linksom draaien.
2. Als u de stop-toets aanraakt wordt de tijd automatisch ingesteld op .

Voorbeeld: Instellen van de klok un 23:30 uur (24-urrs klok).

1. Steek de stekker van de oven in het stopcontact.
2. Het display is: .
3. Druk toets START/QUICK in. Het display is: .
4. Staan en draai aan de knop TIJDSCHAKELKLOK/GEWICHT om de uren in te stellen.
5. Druk eenmaal op de toets START/QUICK en draai dan aan de knop TIJDSCHAKELKLOK/GEWICHT om de minuten in te stellen.
6. Druk toets START/QUICK in.
7. Indicatie controleren:

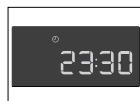

Belangrijk:

1. U kunt knop TIJDSCHAKELKLOK/GEWICHT rechtsom en linksom draaien.
2. Als u de stop-toets aanraakt wordt de tijd automatisch ingesteld op .

De tijd instellen wanneer de klok is ingesteld

Voorbeeld: Instellen van de klok un 11:45 uur (12-urrs klok).

1. Open de deur.
2. Hou de toets START/QUICK vijf seconden ingedrukt. De oven geeft een pieptoon. Draai aan de knop TIJDSCHAKELKLOK/GEWICHT om de uren in te stellen.
3. Druk eenmaal op de toets START/QUICK en draai dan aan de knop TIJDSCHAKELKLOK/GEWICHT om de minuten in te stellen.
4. Druk toets START/QUICK in.
5. Indicatie controleren:

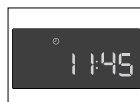

Voorbeeld: Instellen van de klok un 23:45 uur (24-urrs klok).

1. Open de deur.
2. Hou de toets START/QUICK vijf seconden ingedrukt. De oven geeft een pieptoon. Draai aan de knop TIJDSCHAKELKLOK/GEWICHT om de uren in te stellen.
3. Druk eenmaal op de toets START/QUICK en draai dan aan de knop TIJDSCHAKELKLOK/GEWICHT om de minuten in te stellen.
4. Druk toets START/QUICK in.
5. Indicatie controleren:



Voorbeeld: De klok van 12.00 naar 24.00 of van 24.00 naar 12.00 instellen.

1. Open de deur. Hou de toets START/QUICK vijf seconden ingedrukt. De oven geeft een pieptoon. Druk eenmaal op de toets START/QUICK en draai dan aan de knop TIJDSCHAKELKLOK/GEWICHT om de uren in te stellen.

Gebruik van toets STOP

Gebruik van toets STOP:

1. Wissen van een invoerfout bij het programmeren.
2. Lopend proces even onderbreken.
3. Wissen van een programma tijdens het lopende proces door tweemaal indrukken.

Kinderslot

De oven is voorzien van een veiligheidsfunctie, zodat kinderen de oven niet per ongeluk kunnen aanzetten. Wanneer u het slot heeft ingesteld, werkt geen enkel onderdeel van de magnetronoven totdat u deze veiligheidsfunctie heeft geannuleerd.

Voorbeeld: Het kinderslot instellen.

1. Druk toets STOP 5 seconden lang in.



De oven geeft een pieptoon en op het display verschijnt 'LOC'.



Aanwijzing:

- Om het kinderslot te annuleren houdt u de stop-toets vijf seconden ingedrukt. De oven geeft tweemaal een pieptoon en op het display verschijnt de huidige tijd.
- U kunt het kinderslot niet instellen wanneer de klok niet is ingesteld.

TIPS VOOR HET KOKEN IN DE MAGNETRONOVEN

Koken magnetronoven

Om voedsel te bereiden/ontdooien in een magnetronoven moet het servies microgolven doorlaten die in het voedsel doordringen. Daarom is het belangrijk om geschikt servies te gebruiken.

Ronde/ovale schalen verdienen de voorkeur boven vierkante/rechthoekige schalen aangezien het voedsel in de hoeken overgaar wordt.

Het is belangrijk om het voedsel om te keren, te herschikken of om te roeren met het oog op een gelijkmatige verwarming.

Na het koken is een bepaalde standtijd nodig aangezien de warmte zich hierdoor gelijkmatig door het voedsel verspreidt.

Eigenschappen van levensmiddelen

Samenstelling	Voedsel met een hoog vet- of suikergehalte (bijv. pasteitjes) vereist een kortere verwarmingstijd. Voorzichtigheid is geboden aangezien oververhitting brand kan veroorzaken.
Dichtheid	De dichtheid van voedsel heeft invloed op de vereiste kooktijd. Licht, poreus voedsel zoals cake of brood, kookt sneller dan zwaar, compact voedsel zoals braadstukken en ovenschotels.
Hoeveelheid	De kooktijd moet verlengd worden naarmate de hoeveelheid voedsel in de oven groter is. Bijv. vier aardappelen vereisen een langere kooktijd dan twee aardappelen.
Afmetingen	Voedsel met kleine afmetingen en kleine stukken koken sneller dan grote stukken omdat de microgolven het voedsel van alle kanten tot het midden binnendringen. Zorg ervoor dat alle stukken dezelfde afmetingen hebben zodat ze gelijkmatig gaar worden.
Vorm	De dikkere gedeelten van voedsel met onregelmatige afmetingen zoals kippenborsten of kippenpoten, vereisen een langere kooktijd. Voedsel met ronde vormen wordt gelijkmatiger gaar dan voedsel met vierkante vormen tijdens het koken in de magnetron.
Temperatuur	De oorspronkelijke temperatuur van het voedsel heeft invloed op de vereiste kooktijd. Gekoeld voedsel vereist een langere kooktijd dan voedsel op kamertemperatuur. Prik met een vork in voedsel met vulling, bijvoorbeeld donuts met jam, om de warmte of stoom te laten ontsnappen.

Kooktechnieken	
Rangschikken	Plaats de dikste gedeelten van het voedsel dichtbij de rand van de schaal. Bijv. kippenpoten.
Afdekken	Gebruik magnetronfolie of een geschikt deksel.
Doorprikken	Voedsel met een schil of vel moet op verschillende plaatsen worden ingeprikt voor het koken of opwarmen aangezien de hoeveelheid stoom toeneemt en het voedsel kan laten ontploffen. Bijv. aardappelen, vis, kip, worst. Belangrijk: Eieren mogen niet in de magnetron worden opgewarmd omdat ze kunnen ontploffen, zelfs na het koken. Bijv. gepocheerde, hardgekookte eieren.
Roeren, omkeren en anders rangschikken	Voor een gelijkmatig resultaat is het belangrijk om voedsel om te roeren, om te keren en te anders rangschikken tijdens het koken. Het voedsel altijd vanaf de buitenkant naar het midden omroeren en herschikken.
Standtijd	Standtijd is nodig na het koken aangezien de warmte zich hierdoor gelijkmatig door het voedsel verspreidt.
Afdekken	Sommige delen van voedsel dat wordt ontdooid, kunnen warm worden. De warme delen kunnen worden afgedekt met kleine stukjes folie die de microgolven weerkaatsen. Bijv. kippenpoten en kippenvleugels.

Magnetronbestendig kookgerei

Servies	Geschikt voor de magnetron	Opmerkingen
Aluminiumfolie / servies van folie	✓ / ✗	Kleine stukjes aluminiumfolie kunnen worden gebruikt om het voedsel tegen oververhitting te beschermen. Zorg ervoor dat het folie minstens 2 cm van de ovenwanden is verwijderd aangezien vonkvorming kan optreden. Servies van folie is niet aanbevolen, tenzij voorgeschreven door de fabrikant, bijv. Microfoil®. Alle voorschriften nauwgezet opvolgen.
Bruineringservies	✓	Altijd de voorschriften van de fabrikant opvolgen. De vermelde kooktijden niet overschrijden. Oppassen want deze schalen kunnen zeer heet worden.
Porselein en keramiek	✓ / ✗	Porselein, keramiek en geglazuurd aardewerk zijn doorgaans geschikt, behalve aardewerk met metalen versiering.
Glas bijv. Pyrex®	✓	Wees voorzichtig met dun glas aangezien dit kan breken of scheuren als het plotseling wordt verwarmd.
Metaal	✗	Het is niet aanbevolen om metalen servies in de magnetron te gebruiken. Dit veroorzaakt vonkvorming en kan tot brand leiden.
Kunststof/polystyreen bijv. servies waarin fastfood wordt verkocht	✓	Wees voorzichtig aangezien dergelijk servies kan vervormen, smelten of verkleuren bij hoge temperaturen.
Huishoudfolie	✓	Het huishoudfolie mag het voedsel niet aanraken en moet ingeprikt worden om de stoom te laten ontsnappen.
Vries-/braadzakken	✓	Moeten ingeprikt worden om de stoom te laten ontsnappen. Controleer of de zakken geschikt zijn voor gebruik in de magnetron. Gebruik geen plastic of metalen binddraad aangezien dit kan smelten of vlam vatten door vonkvorming van het metaal.
Papier – borden, kopjes en keukenrol	✓	Gebruik papier uitsluitend om op te warmen of vocht te absorberen. Wees voorzichtig aangezien oververhitting brand kan veroorzaken.
Stro en hout	✓	Let altijd goed op bij het gebruik van dit materiaal aangezien oververhitting brand kan veroorzaken.
Kringlooppapier en krantenpapier	✗	Kan stukjes metaal bevatten die vonkvorming veroorzaken en tot brand kunnen leiden.

WERKING VAN DE MAGNETRON

Koken magnetronoven

Bij handmatig gebruik kunt u een bereidingstijd van max. 90 minuten (90.00) instellen. De tijdseenheid varieert van 10 seconden tot 5 minuten, afhankelijk van de totale bereidingstijd zoals aangegeven in de tabel.

bereidingstijd	tijdseenheden
0-5 minuten	10 seconden
5-10 minuten	30 seconden
10-30 minuten	1 minuut
30-90 minuten	5 minuten

Handmatig ontdooien

Voor handmatig ontdooien (automatische ontdooifunctie uit) gebruikt u een vermogen van 240 W. Het symbool voor ontdooien verschijnt in het display zodra u dit vermogen heeft geselecteerd.

Vermogenstanden

Voor het handmatig gebruik kunt u kiezen uit 6 verschillende vermogenstanden.

Vermogenstand	Aangeraden gebruik
800 W / HOOG	Voor snel koken of verwarmen, bijv. voor soep, éénpansgerechten, gerechten uit blik, hete dranken, groente, vis enz.
560 W	Voor langer koken van compactere levensmiddelen zoals vlees en gehakt en voor gerechten als cake. Bij deze lage instelling koken sauzen niet over en de gerechten worden gelijkmatig gaar, zonder dat ze aan de rand hard worden of overlopen.
400 W	Voor compactere gerechten die bij het bereiden op traditionele wijze een langere tijd nodig hebben, bijv. rundvleesgerechten. Bij deze instelling blijft het vlees mals.
240 W / ONTDOOI	Kiest u om gelijkmatig te ontdooien. Deze stand is ook geschikt om rijst en pasta te koken.
80 W	Voor voorzichtig ontdooien, bijv. voor slagroomtaart of bladerdeeg.
0 W	Voor kooktimer.

W = WATT

Voorbeeld: Soep verwarmen, 2 minuten en 30 seconden met 560 watt vermogen.

1. Druk tweemaal op de toets voor het magnetronvermogen.

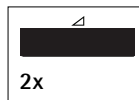

2. Voer door knop TIJDSCHAKELKLOK/GEWICHT rechtsom te draaien de gewenste tijd in met de wijzers van de klok mee/amti-met de wijzers van de klok mee tot 2:30 wordt getoond.

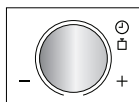

3. Druk toets START/QUICK in.

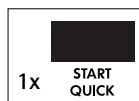

4. Indicatie controleren:

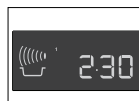

Belangrijk:

Als u deze toets niet indrukt, werkt het apparaat automatisch met vol vermogen (800 watt).

Aanwijzing:

- Als een bedieningshandeling noodzakelijk is (bijv. levensmiddelen omkeren) stopt het apparaat automatisch, er klinkt een akoestisch signaal, de resterende bereidingstijd en andere symbolen worden knipperend aangegeven. Om het proces voort te zetten toets START/QUICK indrukken.
- Als u tijdens het bereidingsproces de vermogensstand wilt controleren, drukt u toets VERMOGENSSTAND in.
- U kunt tijdens het koken de bereidingstijd verlengen of verkorten met behulp van de draaiknop TIJDSCHAKELKLOK/GEWICHT.
- U kunt tijdens het koken het vermogen veranderen door op de toets voor het magnetronvermogen te drukken.
- Om tijdens het koken een programma te annuleren, drukt u tweemaal op de toets STOP.

Kooktimer

Voorbeeld: De kooktimer instellen op zeven minuten.

1. Druk toets VERMOGENSSTAND 7 keer.

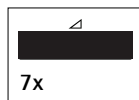

2. Voer door knop TIJDSCHAKELKLOK/GEWICHT rechtsom te draaien de gewenste tijd in met de wijzers van de klok mee/amti-met de wijzers van de klok mee tot 7:00 wordt getoond.

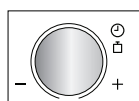

3. Druk toets START/QUICK in.

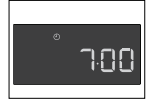

4. Indicatie controleren:

**Aanwijzing:**

Druk op de toets STOP om de timer op pauze te zetten. Druk op de toets START/QUICK om de timer weer aan te zetten. Druk nogmaals op de toets STOP om de timer uit te schakelen.

Voeg 30 seconden toe

Met toets START/QUICK kunt u de volgende functies bedienen:

1. **Direct Starten**

U kunt direct 30 seconden lang op een vermogen van 800 watt koken, als u toets START/QUICK indrukt.

2. **Verlengen van de bereidingstijd**

Tijdens handmatig gebruik kunt u de bereidingstijd door herhaald op de toets te drukken steeds met 30 seconden verlengen.

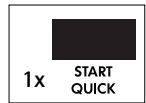
**Aanwijzing:**

- U kunt deze functie niet gebruiken tijdens automatische kook- of ontdooiprogramma's.

Plus & min

Met de PLUS \triangle en MIN ∇ functie kunt u de bereidingstijd verlengen of verkorten wanneer u de automatisch programma's gebruikt.

Als u uw gekookte aardappelen gaar maar wel stevig wilt bereiden, kies dan de ∇ MIN functie.

Als u uw gekookte aardappelen liever zachter wilt bereiden, kies dan de \triangle PLUS functie.

Voorbeeld: Om 0,3 kg gekookte goed-gedaane aardappels te koken.

1. Kies het gewenste menu door toets AUTOMATISCHE KOOKPROGRAMMA'S 2 maal in te drukken.
2. Draai de de knop TIJDSCHAKELKLOK/GEWICHT tot 0,3 kg wordt getoond.
3. Druk eenmaal op de toets voor het magnetronvermogen om de PLUS \triangle instelling te selecteren.

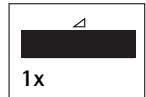
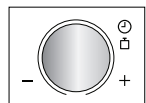
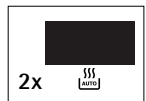

4. Druk toets START/QUICK in.

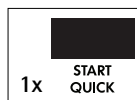

5. Indicatie controleren:



Aanwijzing:

Om de PLUS/MIN-functie te annuleren, drukt u driemaal op de toets voor het magnetronvermogen.

Wanneer u PLUS selecteert, dan verschijnt \triangle op het display.

Wanneer u MIN selecteert, dan verschijnt ∇ op het display.

Andre nuttige functies

U kunt een reeks van (maximaal) 3 combinaties (magnetron solo).

Voorbeeld: Koken:

5 minutes bij 800 W vermogen (fase 1)

16 minutes bij 240 W vermogen (fase 2)

Fase 1

1. Druk zodra op de toets voor het VERMOGENSSTAND.

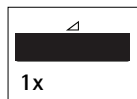

2. Voer door knop TIJDSCHAKELKLOK/GEWICHT rechtsom te draaien de gewenste tijd in met de wijzers van de klok mee/amti-met de wijzers van de klok mee tot 5:00 wordt getoond.

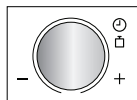

3. Indicatie controleren:



Fase 2

1. Druk 4 keer op de toets voor het magnetronvermogen.

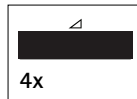

2. Voer door knop TIJDSCHAKELKLOK/GEWICHT rechtsom te draaien de gewenste tijd in met de wijzers van de klok mee/amti-met de wijzers van de klok mee tot 16:00 wordt getoond.

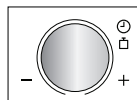

3. Druk toets START/QUICK in.

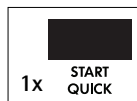

4. Indicatie controleren:

Het apparaat werkt nu 5 minuten op 800 watt en aansluitend 16 minuten op 240 watt.



Gebruik automatische kookprogramma & automatische ontthooiprogramma

De automatische kookprogramma & automatische ontthooiprogramma berekenen de juiste methode en bereidingstijd. U kunt kiezen uit 6 automatische kookprogramma's en 2 automatische ontthooiprogramma's.

Automatische kookprogramma

Product	Symbool
Drank	
Gekookte aardappelen/ Aardappelen in de schil	
Diepgevroren groente	
Verse groente	
Diepgevroren gerechten	
Visfilet met saus	

Voorbeeld: Om 0,3 kg gekookte aardappels te koken.

1. Kies het gewenste menu door toets AUTOMATISCHE KOOKPROGRAMMA'S 2 maal in te drukken.

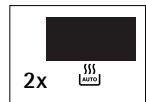

2. Draai de de TIJDSCHAKELKLOK/GEWICHT knop tot 0,3 wordt getoond.

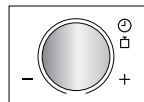

3. Druk toets START/QUICK in.

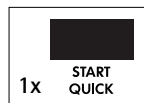

4. Indicatie controleren:



Als een bedieningshandeling noodzakelijk is (bijv. levensmiddelen omkeren) stopt het apparaat automatisch, er klinkt een akoestisch bel, de resterende bereidingstijd en andere symbolen worden knipperend aangegeven. Om het proces voort te zetten toets START/QUICK indrukken. Wanneer de automatische kooktijd is verstreken, dan stopt het automatische kookprogramma. Er klinkt een bel en het kooksymbool licht op. Na een minuut klinkt er een pieptoon als geheugensteuntje en op het display verschijnt de huidige tijd.

Automatische ontdooiprogramma

Product	Symbool
Vlees/Ms/Gevogelte	
Brood	

Voorbeeld: Om 0,2 kg brood te ontdooien.

1. Kies het gewenste menu door toets AUTOMATISCHE ONTDOOIPROGRAMMA 2 maal in te drukken

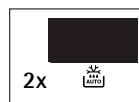

2. Draai de de TIJDSCHAKELKLOK/GEWICHT knop tot 0,2 wordt getoond.

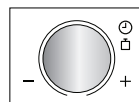

3. Druk toets START/QUICK in.

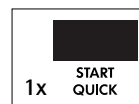



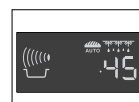









4. Indicatie controleren:







Als een bedieningshandeling noodzakelijk is (bijv. levensmiddelen omkeren) stopt het apparaat automatisch, er klinkt een akoestisch bel, de resterende bereidingstijd en andere symbolen worden knipperend aangegeven. Om het proces voort te zetten toets START/QUICK indrukken. Wanneer de automatische ontdooiprogramma is verstreken, dan stopt het programma automatisch. Er klinkt een bel en het kooksymbool licht op. Na een minuut klinkt er een pieptoon als geheugensteuntje en op het display verschijnt de huidige tijd.

PROGRAMMA'S

Tabellen automatische kookprogramma & automatische ontdooiprogramma

Kookprogramma	Hoeveelheid (gewichtseenheid) / servies	Toets	Tips
Drank (Thee/koffie) 	1-4 mokken 1 mok=200 ml	 1x	<ul style="list-style-type: none"> • Zet de mok aan rand van draaiplateau.
Gekookte aardappelen en aardappelen in de schil 	0,1 - 0,8 kg (100 g) schaal met deksel	 2x	<p>Gekookte aardappelen: aardappelen schillen en in even grote stukken snijden.</p> <p>In de schil gekookte aardappelen: aardappelen van gelijke grootte uitzoeken en wassen.</p> <ul style="list-style-type: none"> • Aardappelen in een schaal doen. • Benodigde hoeveelheid water (ca. 2 el per 100 g) en wat zout toevoegen. • Met een deksel afdekken. • Roer het gerecht om als het geluidssignaal klinkt, en dek het weer af. • Na het bereiden uit de oven halen en ca. 2 minuten laten staan.
Diepgevroren groente 	0,1 - 0,6 kg (100 g) schaal met deksel	 3x	<ul style="list-style-type: none"> • Per 100 g 1 el water en wat zout toevoegen (voor paddestoelen is geen extra water nodig). • Met een deksel afdekken. • Roer het gerecht om als het geluidssignaal klinkt, en dek het weer af. • Na het bereiden uit de oven halen en ca. 2 minuten laten staan. <p>Belangrijk: oor compact bevroren groente handmatig gebruik kiezen.</p>
Verse groente 	0,1 - 0,6 kg (100 g) schaal met deksel	 4x	<ul style="list-style-type: none"> • In stukjes snijden, bijv. reepjes of plakken. • Per 100 g 1 el water en wat zout toevoegen (voor paddestoelen is geen extra water nodig). • Met een deksel afdekken. • Roer het gerecht om als het geluidssignaal klinkt, en dek het weer af. • Na het bereiden uit de oven halen en ca. 2 minuten laten staan.
Diepgevroren gerechten (Roerbaar) 	0,3 - 1,0 kg (100 g) schaal met deksel	 5x	<ul style="list-style-type: none"> • Gerecht in een voor de magnetron geschikte schaal doen. • Indien door de fabrikant aangegeven, wat vloeistof toevoegen. • Met een deksel afdekken. • Indien door de fabrikant aangegeven, zonder deksel koken. • Roer het gerecht om als het geluidssignaal klinkt, en dek het weer af. afdekken. • Na het bereiden uit de oven halen en ca. 2 minuten laten staan.
Visfilet met saus 	0,4 kg - 1,2 kg*(100 g) gratinschaal met magnetronfolie	 6x	<ul style="list-style-type: none"> • Zie recept "visfilet met saus" op pag. 89. <p>* Totale gewicht van alle ingrediënten.</p>

Belangrijk: Gekoelde voedingsmiddelen worden vanaf 5 °C opgewarmd, bevroren voedingsmiddelen vanaf -18 °C

Ontdooiprogramma	Hoeveelheid (gewichtseenheid) / servies	Toets	Tips
Vlees, vis gevogelte  (Hele vis, vissteaks, visfilets, kippenpoten, kippenborst, gehakt, biefstuk, karbonades, hamburgers, worstjes)	0,2 - 0,8 kg (100 g) ovenschaal	 1x	<ul style="list-style-type: none"> • Leg de voedingsmiddelen op een platte schaal in het midden van het draaiplateau • Zodra het geluidssignaal klinkt, dient het omgedraaid te worden, dienen de delen van elkaar gehaald te worden en vervolgens anders neergelegd te worden. Dek de dunne delen en warme plekken af met aluminiumfolie. • Wikkel na het ontdooien in aluminiumfolie en laat 15-45 minuten staan totdat het volledig is ontdooid. Aanwijzing: Niet geschikt voor hele kippen. • Gehakt: Draai het gehakt om zodra het geluidssignaal klinkt. Verwijder de reeds ontdooidede delen indien mogelijk.
Brood   AUTO	0,1 - 1,0 kg (100 g) ovenschaal	 2x	<ul style="list-style-type: none"> • Verdeel de boterhammen over een platte schaal in het midden van het draaiplateau. Een brood met een gewicht van 1 kg kunt u rechtstreeks over het draaiplateau verdelen. • Als het geluidssignaal klinkt, dienen de boterhammen omgedraaid te worden, anders neergelegd te worden en reeds ontdooidede boterhammen uitgenomen te worden. • Dek na het ontdooien af met aluminiumfolie en laat het 5-15 minuten staan totdat het volledig is ontdooid.

Belangrijk: Gekoelde voedingsmiddelen worden vanaf 5 °C opgewarmd, bevroren voedingsmiddelen vanaf -18 °C.

Aanwijzing:

- Alleen het gewicht van de levensmiddelen invoeren. Het gewicht van het servies niet meerekenen.
- Voor gerechten met een hoger of lager gewicht dan in de tabel aangegeven kiest u handmatig gebruik.
- De temperatuur aan het einde van de bereidingstijd hangt af van de uitgangstemperatuur. Controleer of de levensmiddelen gaar genoeg zijn.
- Als een bedieningshandeling noodzakelijk is (bijv. levensmiddelen omkeren) stopt het apparaat automatisch, er klinkt een akoestisch bel, de resterende bereidingstijd en andere symbolen worden knipperend aangegeven. Om het proces voort te zetten toets START/QUICK indrukken.
- Als de oven in de grillstand Micro staat, dan kan de koelventilator aanslaan.

Aanwijzing: automatische ontdooiprogramma

1. Biefstukken en karbonades naast elkaar (in 1 laag) invriezen.
2. Gehakt plat invriezen.
3. Na het omkeren de al ontdooidede delen met strookjes aluminiumfolie afdekken.
4. Gevogelte direct na het ontdooien verder verwerken.

Recepten voor automatische kookprogramma

Visfilet met pikante saus

1. De ingrediënten voor de saus door elkaar mengen.
2. De gezouten visfilets met de dunne einden naar het midden in een ronde ovenschaal leggen.
3. De saus over de filets gieten.
4. Met magnetronfolie afdekken en met AUTOMATISCH KOOKPROGRAMMA "Visfilet met saus".
5. Laat het gerecht na het koken 2 minuten staan.

0,4 kg	0,8 kg	1,2 kg	
140 g	280 g	420 g	tomaten uit blik (uitgelekt)
40 g	80 g	120 g	mais
4 g	8 g	12 g	chilisaus
12 g	24 g	36 g	uien (gesnipperd)
1 theel.	1-2 theel.	2-3 theel.	rode wijnazijn
			mosterd, tijm met cayennepeper
200 g	400 g	600 g	visfilet
			zout

Visfilet met kerriesaus

1. De gezouten visfilets met de dunne einden naar het midden in een ronde ovenschaal leggen.
2. De saus over de filets gieten en de stukjes banaan erop leggen.
3. Met magnetronfolie afdekken en met AUTOMATISCH KOOKPROGRAMMA "Visfilet met saus".
4. Laat het gerecht na het koken 2 minuten staan.

0,4 kg	0,8 kg	1,2 kg	
200 g	400 g	600 g	visfilet
			zout
40 g	80 g	100 g	bananen (in kleine stukjes)
160 g	320 g	480 g	kant-en-klare kerriesaus

Tabellen

Gebruikte akfortingen

el = eetlepel	kp = kopje	g = gram	ml = milliliter	min. = minuten
tl = theelepel	kg = kilogram	l = liter	cm = centimeter	

Dranken & gerechten verwarmen

Drank/ gerecht	Hoeveelheid -g/ml-	Vermogens- -stand-	Tijd -Min-	Tips
Melk 1 kopje	150	800 W	ca. 1	niet afdekken
Water 1 kopje	150	800 W	1-2	niet afdekken
6 kopjes	900	800 W	10-12	niet afdekken
1 kom	1000	800 W	11-13	niet afdekken

Drank/ gerecht	Hoeveelheid -g/ml-	Vermogens- -stand-	Tijd -Min-	Tips
Gerecht geserveerd op een bord (groenten, vlees en garnituur)	400	800 W	3-6	wat water op de saus sprenkelen, afdekken, halverwege het opwarmproces roeren
Eénpansgerecht / soep	200	800 W	1-2	afdekken, na het verwarmen omroeren
Groente	200	800 W	2-3	indien nodig water toevoegen, afdekken,
	500	800 W	4-5	halverwege het opwarmproces roeren
Vlees, 1 plak*	200	800 W	3-4	saus dun over de toplaag verdelen, afdekken
Visfilet*	200	800 W	2-3	afdekken
Gebak, 1 stuk	150	400 W	½	plaats in een platte schaal
Babyvoeding, 1 potje	190	400 W	ca. 1	in een voor de magnetron geschikt bakje plaatsen, na het opwarmen goed roeren en de temperatuur testen
Margarine of boter smelten*	50	800 W	½	afdekken
Chocolade smelten	100	400 W	2-3	af en toe roeren

* vanaf koelkasttemperatuur

Oontdooien

Product	Hoeveelheid -g-	Vermogens- -stand-	Tijd -Min-	Tips	Standtijd -Min-
Goulash	500	240 W	8-12	halverwege de oontdooitijd roeren	10-15
Gebak, 1 stuk	150	80 W	2-5	plaats in een platte schaal	5
Fruit: bijv. kersen, aardbeien, frambozen, pruimen	250	240 W	4-5	gelijkmatig verdelen, halverwege de oontdooitijd omdraaien	5

De in de tabel vermelde tijden zijn richtlijnen, die naargelang de vriestemperatuur, kwaliteit en gewicht van de levensmiddelen kunnen variëren.

Oontdooien & koken

Product	Hoeveelheid -g-	Vermogens- -stand-	Tijd -Min-	Tips	Standtijd -Min-
Visfilet	300	800 W	10-12	afdekken	2
Maaltijd op bord	400	800 W	9-11	afdekken, na 6 minuten roeren tijd omroeren	2

Vlees & vis koken

Product	Hoeveelheid -g-	Vermogens- -stand-	Tijd -Min-	Tips	Standtijd -Min-
Vlees (varkensvlees, rundvlees, lamsvlees)	1000	800 W	19-21*	naar smaak kruiden, in een platte schaal leggen, na * omkeren	10
	1500	400 W	11-14		10
Biefstuk (medium)	1000	800 W	33-36*	naar smaak kruiden, in een schaal leggen, na * omkeren	10
		400 W	13-17		
Visfilet	200	800 W	3-4	op smaak brengen, in platte schaal leggen, afdekken	3

RECEPTEN

Alle recepten in deze gebruiksaanwijzing zijn, tenzij anders aangegeven, bedoeld voor 4 porties.

Aanpassen van traditionele recepten

Als u uw vanouds beproefde recepten wilt aanpassen voor de magnetron, moet u op het volgende letten:

De bereidingstijden met een derde tot de helft verkorten. Zie ook de recepten in deze gebruiksaanwijzing. Levensmiddelen met veel vocht zoals vlees, vis, gevogelte, groente, fruit, éénpansgerechten en soep kunnen zonder problemen in de magnetron worden bereid. Bij gerechten met weinig vloeistof zoals maaltijden op een bord moet u het oppervlak wat vochtig maken.

Toevoegen van vloeistoffen bij rauwe levensmiddelen die gestoofd worden, tot ca. tweederde van de hoeveelheid in het originele recept reduceren. Indien nodig tijdens het bereidingsproces wat vloeistof toevoegen.

Toevoegen van vet kan aanzienlijk gereduceerd worden. Een kleine hoeveelheid boter, margarine of olie is voldoende om het gerecht smaak te geven. Daarom is de magnetron uitstekend geschikt voor het bereiden van vetarme gerechten.

Champignonsoep

1. Champignons en bouillon in de schaal doen en afgedekt koken.
8-9 min. 800 W
2. Met een mixer alle ingrediënten pureren. De room toevoegen.
3. Meng de bloem en de boter tot een deeg en roer door de soep. Voeg peper en zout toe en kook de soep met het deksel erop. Roer na het koken.
4-6 min. 800 W
4. De eidooier met de crème fraîche vermengen en lepel voor lepel door de soep mengen. Nog even verwarmen, maar niet meer laten koken!
1-2 min. 800 W
Na afloop van de kooktijd ca. 2 minuten laten nagaren.

Servies	Schaal met deksel (2 l inhoud)
200 g	champignons, in plakjes
50 g	ui, gesnipperd
300 ml	vleesbouillon
300 ml	room
25 g	bloem
25 g	boter of margarine
	zout met peper
1	eidooier
150 g	room

Ratatouille

1. Olijfolie en knoflook in de schaal doen. Groente m.u.v. de artisjokharten toevoegen en met peper kruiden. Bouquet garni toevoegen en afgedekt stoven. Tussendoor één maal omroeren.
19-21 min. 800 W
5 minuten voor het einde de artisjokharten toevoegen.
2. De ratatouille met zout en peper op smaak brengen. Het bouquet garni voor het opdienen verwijderen. Na het stoven ongeveer 2 minuten laten staan.

Servies	Schaal met deksel (2 l inhoud)
5 el	olijfolie
1 teentje	knoflook, geperst
50 g	ui, in plakjes
250 g	aubergine, in blokjes gesneden
250 g	courgette, in blokjes gesneden
200 g	peper, in grote stukjes gesneden
75 g	venkel, in grote stukjes gesneden
1	bouquet garni
200 g	artisjokharten uit blik, in vieren
	zout, peper

Zeetongfilet

1. De filets wassen en droog deppen. Graten verwijderen.
2. Snijd de citroen en de tomaten in dunne plakjes.
3. Vet de schaal in met boter. Leg de visfilets in de schotel en besprenkel met plantaardige olie.
4. Strooi peterselie over de vis, leg de plakjes tomaten erop en breng op smaak. Leg de plakjes citroen bovenop de tomaten en giet hier witte wijn over.
5. Leg kleine klontjes boter bovenop de citroen, dek af en kook.
16-19 min. 800 W
Na afloop van de kooktijd ca. 2 minuten laten nagaren.

Servies	Ondiepe, ovale ovenscotel met magnetronfolie (ca. 26 cm lang)
400 g	tongfilet
1	citroen, heel
150 g	tomaten
10 g	boter
1 el	plantaardige olie
1 el	peterselie, gehakt
	zout met peper
4 el	witte wijn
20 g	boter of margarine

Kalfsvlees in roomsaus

1. Snij het kalfsvlees in reepjes.
2. Vet de schaal in met boter. Plaats de ui en het vlees toe in de schaal, dek af en kook. Roer een enkele keer tijdens het koken.
7-10 min. 800 W
3. Voeg de witte wijn, het jusblokje en de room toe, roer, dek af en laat verder koken. Roer af en toe.
4-5 min. 800 W
4. Na afloop van de kooktijd het mengsel omroeren en ca. 5 minuten laten nagaren. Met peterselie garneren.

Servies	Schaal met deksel (2 l inhoud)
600 g	kalfsfilet
10 g	boter of margarine
50 g	ui, gesnipperd
100 ml	witte wijn
	gekruid jusblokje voor ongeveer 1/2 liter jus
300 ml	room
1 el	peterselie, gehakt

Gevulde ham

1. Vermeng de spinazie met de kaas en kwark, en breng dit mengsel op smaak.
2. Leg op elk plakje gekookte ham een eetlepel van de vulling en rol het op. Steek de ham vast met een houten pen.
3. Maak een bechamelsaus: giet hiervoor het water en de room in een kom, dek deze af en verwarm.
3-4 min. 800 W
Meng de boter met de bloem om een roux te maken, voeg aan de vloeistof toe en roer met een garde tot een glad mengsel ontstaat. Dek af, kook tot de roux dik is.
1 min. 800 W
Roer en proef.
4. Giet de saus in de ingevette schaal, leg de gevulde hamrolletjes erin en kook het met de deksel erop.
3-4 min. 800 W
Na afloop van de kooktijd ca. 5 minuten laten nagaren.

Servies	Schaal met deksel (2 l inhoud) Ovale ovenschotel (ca. 26 cm lang)
125 g	bladspinazie, fijngehakt
125 g	kwark, 6 % vet
40 g	Emmentaler kaas, gemalen
	peper, paprika
6 plakjes	gekookte ham (300 g)
125 ml	water
125 ml	room
20 g	bloem
20 g	boter of margarine
10 g	boter of margarine om de schaal in te vetten

Lasagne al forno

1. Snij de tomaten in kleine stukjes, meng met de ham, ui, knoflook, gehakt en tomatenpuree. Op smaak brengen, afdekken en koken.
7-9 min. 800 W
2. Meng de crème fraîche met de melk, Parmezaanse kaas, kruiden, olie en specerijen.
3. Vet de schaal in en leg 1/3 van de lasagnebladen op de bodem. Leg de helft van het gehaktmengsel op de pasta en giet hier wat saus over. Herhaal dit en zorg dat de laatste laag de resterende pasta is. Giet de saus over de pasta en bestrooi met Parmezaanse kaas. Kook het gerecht met gesloten deksel.
15-17 min. 560 W
Na afloop van de kooktijd ca. 5 - 10 minuten laten nagaren.

Servies	Schaal met deksel (2 l inhoud) Ondiepe, vierkante schaal met deksel (ca. 20 x 20 x 6 cm)
300 g	tomaten uit blik
50 g	ham, fijngesneden
50 g	ui, gesnipperd
1	teentje knoflook, geperst
250 g	gehakt
2 el	tomatenpuree
	zout met peper
150 ml	crème fraîche
100 ml	melk
50 g	Parmezaanse kaas, geraspt
1 tl	gemengde kruiden, gehakt
1 tl	olijfolie
1 tl	plantaardige olie om de schaal in te vetten
125 g	groene lasagne
1 el	Parmezaanse kaas, geraspt

Bessengelei met vanillesaus

1. Een paar vruchten achterhouden voor de garnering. De rest met de witte wijn pureren, in de schaal doen en afgedekt verwarmen.
7-9 min. 800 W
2. Suiker en citroensap mengen.
3. Laat de gelatine ongeveer 10 minuten in koud water weken, haal uit het water en knijp droog. Roer de gelatine door de warme vruchtenpuree totdat deze oplost. Zet de gelei in de koelkast en laat stijf worden.
4. Vanillesaus bereiden; giet de melk in de andere schaal. Snij het vanillestokje open en schraap de vanille uit, roer dit in de melk met het suikermengsel en de maïsmeel. Afdekken en koken, tijdens het koken roeren, aan het einde van de kooktijd nogmaals roeren.
3-4 min. 800 W
5. Keer de schaal met de gelei om op een bord en garneer met het resterende fruit. Giet de vanillesaus over de gelei.

Servies	Schalen met deksel (2 l inhoud) Schalen met deksel (1 l inhoud)
150 g	rode aalbessen, gewassen en ontdaan van kroontjes
150 g	aardbeien, gewassen en ontdaan van kroontjes
150 g	frambozen, gewassen en ontdaan van kroontjes
250 ml	witte wijn
100 g	suiker
50 ml	citroensap
8	blaadjes gelatine
300 ml	melk
1/2	vanillestokje
30 g	suiker
15 g	maïsmeel

REINIGING & ONDERHOUD

i **WAARSCHUWING: GEBRUIK GEEN COMMERCIËLE OVENREINIGERS, STOOMREINIGERS, SCHURENDE REINIGINGSMIDDELEN, SCHOONMAAKMIDDELEN DIE NATRIUMHYDROXIDE BEVATTEN OF SCHUURSPONSJES. DIT GELDT VOOR ALLE DELEN VAN UW MAGNETRON. REINIG DE MAGNETRONOVEN REGELMATIG EN VERWIJDER ALLE VOEDSELRESTEN. Als u de oven niet regelmatig reinigt dan kan dit slijtage van ovenbekleding veroorzaken waardoor de levensduur van het apparaat wordt verkort en gevaarlijke situaties kunnen ontstaan.**

Ommanteling

De buitenkant van het apparaat met een mild sopje schoonmaken. Goed met een droge doek afnemen en met een handdoek nadrogen.

Bedieningspaneel

Voor het reinigen de deur openen om het bedieningspaneel te deactiveren. Het paneel voorzichtig met een vochtige doek schoonmaken. Nooit te veel water en geen chemische of schurende reinigingsmiddelen gebruiken, omdat het bedieningspaneel daardoor kan worden beschadigd.

Ovenruimte

1. Na elk gebruik het nog warme apparaat met een zachte, vochtige doek of spons afnemen, om lichte verontreinigingen te verwijderen.
Voor sterke verontreinigingen een mild sopje gebruiken en verschillende keren met een zachte, vochtige doek of spons grondig afnemen, tot alle resten volledig verwijderd zijn. Verwijder nooit de afdekking van de microgolvengeleider.
2. Let erop dat er geen zeepsop of water door de kleine openingen in de wand dringt, omdat het apparaat daardoor beschadigd kan raken.
3. Gebruik geen reinigingsspray in de ovenruimte.

Draaiplateau & draimechanisme

Verwijder eerst het draaiplateau en het draimechanisme uit de ovenruimte. Draaiplateau en mechanisme met een mild sopje schoonmaken en met een zachte doek afdrogen. Beide delen kunnen in de afwasautomaat worden gereinigd.

Apparaatdeur

De deur, de deurafdichting en de afsluitvlakken regelmatig met een vochtige doek afnemen om verontreinigingen te verwijderen. Gebruik geen agressieve schuurmiddelen of scherpe metalen schrapers om de ruit van de ovendeur te reinigen aangezien hierdoor krassen op het oppervlak kunnen ontstaan waardoor de ruit kan breken.

Aanwijzing: Gebruik geen stoomreiniger.

VERMINDERD VERMOGENSNIVEAU

Aanwijzing:

Als u de levensmiddelen langer dan de standaardtijd met slechts 800 W verwarmt, wordt het vermogen van het apparaat automatisch verlaagd om oververhitting te voorkomen. (Het magnetronvermogen wordt tot 560 W verlaagd.) Na een pauze van 90 seconden kan weer een vermogen van 800 W worden ingesteld.

kookmethode	standaardtijd	verlaagd vermogen
Magnetron 800 W	20 minuten	Magnetron - 560 W

WAT TE DOEN ALS . . .

Symptoom	Mogelijke oorzaken / oplossingen
De magnetron niet goed functioneert?	<ul style="list-style-type: none"> • De zekering in de huisinstallatie in orde is. • De stroom misschien uitgevallen is. • Als de zekeringen in de huisinstallatie meermaals uitschakelen, neem dan contact op met een erkend elektro-instalateur.
De magnetron niet werkt?	<ul style="list-style-type: none"> • De deur goed gesloten is. • De deurafdichtingen en de afsluitvlakken schoon zijn. • Toets START/QUICK is ingedrukt.
Het draaiplateau niet draait?	<ul style="list-style-type: none"> • Het draaimechanisme goed op de aandrijving zit. • Het gebruikte servies niet buiten het draaiplateau uitsteekt. • Levensmiddelen niet buiten het draaiplateau uitsteken en het zo blokkeren. • Zich geen etensresten onder het draaiplateau bevinden.
De magnetron niet uitschakelt?	<ul style="list-style-type: none"> • Trek de stekker uit het stopcontact of schakel de zekering in de huisinstallatie uit. • Neem contact op met onze service-afdeling.
De ovenverlichting uitvalt?	<ul style="list-style-type: none"> • Neem contact op met onze service-afdeling. Vervangen van de ovenverlichting mag alleen door vakmensen geschieden.
De levensmiddelen langzamer heet en gaar worden dan voorheen?	<ul style="list-style-type: none"> • Stel een langere tijd in (dubbele hoeveelheid = bijna dubbele tijd) of • Als de levensmiddelen kouder zijn dan anders, tussendoor omroeren of omkeren of • Een hoger vermogen instellen.

TECHNISCHE GEGEVENS

Aansluiting aan	230 V, 50 Hz, één fase
Zekering	min. 10 A
Opgenomen vermogen:	magnetron 1.2 kW
Nuttige vermogen:	magnetron 800 W (IEC 60705)
Microgolvenfrequentie	2450 MHz * (Groep 2 / Klasse B)
Buitenafmetingen:	MC1753E breedte x hoogte x diepte: 494 x 371 x 316 mm MC1763E breedte x hoogte x diepte: 594 x 371 x 316 mm
Afmetingen ovenruimte	breedte x hoogte x diepte: 285 x 202 x 298 mm **
Inhoud ovenruimte	17 liter **
Draaiplateau	∅ 272 mm, glass
Gewicht	ca. 16 kg
Ovenlamp	25 W/240-250 V

* Dit apparaat voldoet aan de eisen van de Europese norm EN55011. Het apparaat wordt overeenkomstig deze norm als apparaat in groep 2, klasse B geclassificeerd. Groep 2 betekent dat het apparaat hoogfrequente energie in de vorm van elektromagnetische straling voortbrengt voor het verwarmen van levensmiddelen.
Apparaat uit klasse B betekent dat het apparaat geschikt is voor huishoudelijk gebruik.

** De inhoud van de ovenruimte wordt bepaald door max. gemeten breedte, diepte en hoogte. De daadwerkelijke opnamecapaciteit van levensmiddelen is echter geringer.



Dit apparaat voldoet aan de EU-richtlijnen 2004/108/EC, 2006/95/EC en 2005/32/EC.

IN HET KADER VAN DE TECHNISCHE VOORUITGANG KUNNEN DE TECHNISCHE GEGEVENS TE ALLEN TIJDE ZONDER OPGAVE VAN REDENEN GEWIJZIGD WORDEN.



INSTALLATIE-AANWIJZING

De magnetron kan worden ingebouwd in positie A, B, C of D:

positie	nismaat		
	B	D	H
A	560 x 550 x 360		
B+C	462 x 300 x 350		
	462 x 300 x 360		
	560 x 300 x 350		
	560 x 300 x 360		
D	462 x 500 x 350		
	462 x 500 x 360		
	560 x 500 x 350		
	560 x 500 x 360		
	560 x 500 x 360		

Afmetingen in (mm)

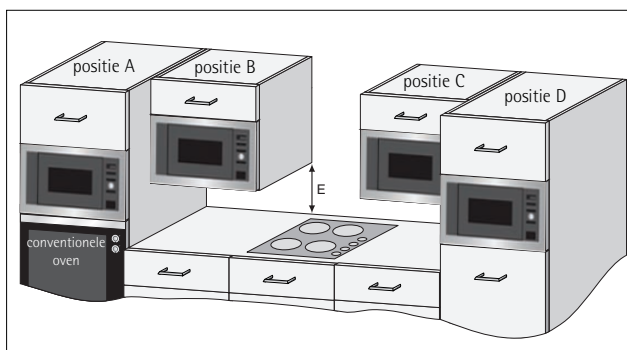

Installeren van het apparaat

1. Verwijder de verpakking en controleer het apparaat op transportschade.
2. Dit apparaat is bedoeld voor inbouw in een kast van 360 mm hoog. Als het apparaat in een 350 mm hoge kast moet worden ingebouwd: -
De 4 voeten (3 hoge en 1 lage) aan de onderkant van het apparaat losschroeven. De 3 hoge voeten vervangen door de meegeleverde voeten. De lage voet hoeft niet te worden vervangen.
3. Schuif het apparaat langzaam en zonder geweld in de inbouwkast, tot de voorste lijst van het apparaat een naadloze afsluiting vormt met de voorste opening van de kast.
4. Let erop dat het apparaat stabiel is en recht staat. Zorg ervoor dat een afstand van 4 mm tussen de kastdeur erboven en het bovenste deel van de lijst wordt aangehouden (zie afbeelding).



Bevestigingsoptie 1:

Bevestig het apparaat m.b.v. de meegeleverde schroeven in deze positie. De bevestigingspunten bevinden zich in de hoeken boven en onder.

Bevestigingsoptie 2:

Zie de sjabloon die bij deze oven is ingesloten.

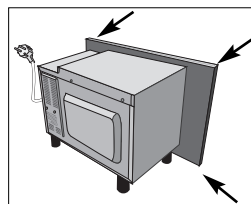

Veilig gebruik van het apparaat

Als u de magnetron in positie B of C inbouwt (zie afbeelding op pag. 96):

- De kast moet een afstand van min. 500 mm (E) tot het werkblad hebben en de magnetron mag niet **direct** boven een kookplaat worden ingebouwd.
- Het apparaat is alleen getest en toegestaan voor gebruik in de buurt van gaskookplaten, elektrische kookplaten en inductiekookplaten.
- Tussen kookplaat en magnetron moet genoeg ruimte worden gelaten om oververhitting van de magnetron, van de inbouwkast en van de toebehoren te voorkomen.
- Als de magnetron in gebruik is, schakel dan de kookplaat niet in als er geen pannen op staan.
- Wees bij het bedienen van de magnetron bijzonder voorzichtig als de kookplaat ook ingeschakeld is.

Aansluiting op het stroomnet

- **Zorg ervoor dat de stekker makkelijk bereikbaar is, zodat hij in geval van nood snel uit het stopcontact kan worden getrokken. Of het moet mogelijk zijn om de stroom naar de oven uit te schakelen door middel van een schakelaar die volgens de bedradingsvoorschriften is opgenomen in de vaste bedrading.**
- **Plaats het stopcontact niet achter de kast.**
- De best plek is boven de kast (A).
- Het apparaat aansluiten op een volgens de voorschriften geïnstalleerd stopcontact met randaarde met een eenfasige wisselspanningaansluiting (230 V/50 Hz). Stopcontact met 10 A zekeren.
- **Het aansluitsnoer mag alleen door een erkend installateur worden vervangen.**
- Vóór het opstellen een stuk touw aan het aansluitsnoer aanbrengen. Daardoor wordt dan bij het inbouwen de aansluiting aan punt (A) vereenvoudigd.
- Bij het inschuiven van het apparaat in een hoge kast mag het aansluitsnoer NOOIT beklemd raken.
- Aansluitsnoer of stekker niet in water of andere vloeistof dompelen.

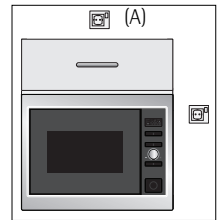

Elektrische aansluiting



WAARSCHUWING:

DIT APPARAAT MOET GEAARD ZIJN

Als deze veiligheidsmaatregel niet wordt opgevolgd, is de fabrikant niet aansprakelijk voor schade.

Als de stekker die zich aan het apparaat bevindt niet in uw stopcontact past, neem dan contact op met onze service-afdeling.

MILIEUINFORMATIE

Milieuvriendelijke afvalverwerking van verpakking en oude apparaten



Verpakking

Onze magnetrons moeten worden vervoerd en hebben daarom een effectieve beschermende verpakking nodig. Daarbij beperken wij ons tot het absoluut noodzakelijke.

Delen van de verpakking (bijv. folie, styropor) kunnen gevaarlijk zijn voor kindere.



Verstikkingsgevaar! Houd de verpakking uit de buurt van kinderen.



Alle gebruikte verpakkingsmaterialen zijn niet milieu-onvriendelijk en kunnen worden hergebruikt. Het karton is van oud papier gemaakt, het hout is onbehandeld. De kunststoffen hebben de volgende aanduidingen:

>PE< voor polyethyleen, bijv. de folieverpakking

>PS< voor geschuimd, cfk-vrij polystyreen, bijv. de hoekbeschermers

>PP< voor polypropyleen, bijv. de verpakkingsbanden

Door hergebruik van de verpakking hoeven minder grondstoffen te worden gebruikt en wordt de hoeveelheid afval kleiner.

Informeer bij uw gemeente naar de mogelijkheden voor afvalverwerking in uw woonplaats.



Oude apparaten

Oude apparaten moeten vóór het weggooien onbruikbaar worden gemaakt: stekker uit het stopcontact trekken en aansluitsnoer afsnijden.

Als u uw oude apparaat afdankt, lever het dan in bij uw vakhandelaar of informeer bij uw gemeente naar de mogelijkheden voor afvalverwerking in uw woonplaats.



Het symbool  op het product of op de verpakking wijst erop dat dit product niet als huishoudafval mag worden behandeld, maar moet worden afgegeven bij een verzamelpunt waar elektrische en elektronische apparatuur wordt gerecycled. Als u ervoor zorgt dat dit product op de juiste manier wordt verwijderd, voorkomt u mogelijke negatieve gevolgen voor mens en milieu die zich zouden kunnen voordoen in geval van verkeerde afvalverwerking. Voor gedetailleerdere informatie over het recyclen van dit product, kunt u contact opnemen met de gemeente, de gemeentereiniging of de winkel waar u het product hebt gekocht.

Service

In het hoofdstuk "Wat te doen als ... zijn enkele storingen beschreven die u zelf kunt opheffen. Lees in geval van storing eerst dit hoofdstuk. Als u daar geen aanwijzingen vindt, neemt u contact op met onze service-afdeling.

Bereid het gesprek altijd goed voor. Zo vergemakkelijkt u de diagnose en de beslissing of bezoek van een servicetechnicus nodig is.

Noteer modelnummer en serienummer. Deze nummers vindt u op het typeplaatje van het apparaat.

model

S-nr.

Geef onze service-afdeling ook het volgende op:

- Hoe doet de storing zich voor?
- Onder welke omstandigheden treedt de storing op?

Wanneer ontstaan er voor u ook tijdens de garantietermijn kosten?

- als u de storing m.b.v. de storingstabel (zie hoofdstuk "Wat te doen als...") zelf had kunnen opheffen,
- als onze service-technicus u verschillende malen moet bezoeken, omdat hij voor zijn bezoek niet alle belangrijke informatie heeft gekregen en nu bijv. onderdelen moet halen. Dit kunt u voorkomen als u uw telefoongesprek goed voorbereidt zoals boven beschreven.

Adres service-afdeling

AEG fabrieksservice
Postbus 120
2400 AC Alphen aan den Rijn

Service-informatielijn

tel. (0172) 468 300
(voor bezoek servicetechnicus en onderdelen)

Consumentenbelangen

tel. (0172) 468 172
(voor algemene, product- of gebruiksinformatie)

www.aeg.nl

Garantievoorwaarden NEDERLAND

Onze producten worden met de grootst mogelijke zorgvuldigheid geproduceerd. Desondanks kan het voorkomen dat er een defect optreedt. Onze servicedienst zal dit op verzoek herstellen, zowel binnen als buiten de garantietermijn. De levensduur van het product wordt daardoor niet negatief beïnvloed.

Onderstaande garantievoorwaarden zijn gestoeld op de EU Richtlijn 99/44/EG en het Burgerlijk Wetboek. De daaruit voortvloeiende rechten blijven onverlet. Ook de garantieverplichtingen van de verkoper naar de eindgebruiker blijven onaangetast.

Voor dit product verlenen wij garantie volgens onderstaande voorwaarden:

1. Wij verhelpen kosteloos met inachtneming van de voorwaarden 2 tot en met 15 gebreken aan het product die zich openbaren binnen 24 maanden vanaf de datum van levering aan de eindgebruiker. In geval van professioneel of daarmee gelijk te stellen gebruik is de garantie beperkt tot 12 maanden. Voor tweedehands producten geldt eveneens een termijn van 12 maanden.
2. De garantieprestatie houdt in dat het product kosteloos wordt teruggebracht in de toestand die het had voor het defect optrad. Gebrekkige onderdelen worden hersteld of vervangen. Kosteloos vervangen onderdelen worden ons eigendom.
3. Het gebrek moet terstond gemeld worden om mogelijke verdere schade te voorkomen. De garantieaanspraak vervalt indien het gebrek niet binnen twee maanden na vaststelling is gemeld.
4. Voor een beroep op garantie dient het aankoopbewijs met aankoop- en/of leveringsdatum te worden overlegd. Bij ontbreken daarvan dient ander overtuigend bewijs te worden overlegd.
5. De garantie heeft geen betrekking op schade aan kwetsbare onderdelen, zoals (vitrokeramisch) glas, kunststof, rubber, die ontstaan is door onzorgvuldig gebruik.
6. De garantie heeft geen betrekking op kleine afwijkingen van de gestelde kwaliteit die voor de waarde en deugdelijkheid van het product onbeduidend zijn.
7. De garantie geldt evenmin voor schade veroorzaakt door:
 - a. chemische en elektrochemische inwerking van water,
 - b. abnormale milieuomstandigheden in het algemeen,
 - c. voor het product oneigenlijke bedrijfsomstandigheden,
 - d. contact met agressieve stoffen.
8. De garantie heeft geen betrekking op gebreken door transportschade die buiten onze verantwoordelijkheid is ontstaan, niet-vakkundige installatie of montage, verkeerd gebruik, gebrekkig onderhoud, of het niet in acht nemen van de gebruiks- of montageaanwijzingen.

9. Het recht op garantie vervalt wanneer het defect werd veroorzaakt door herstelling of ingrepen door derden die niet bevoegd of niet deskundig zijn, of wanneer het product voorzien werd van toebehoren of onderdelen die niet origineel zijn en daardoor een defect veroorzaken.
10. Producten die gemakkelijk kunnen worden vervoerd dienen te worden overhandigd aan of gezonden naar onze servicedienst. Herstelling ter plaatse kan slechts worden gevraagd voor grote of ingebouwde producten.
11. Indien het product zodanig is ingebouwd, ondergebouwd, opgehangen of geplaatst dat de benodigde tijd voor het in- en uitbouwen samen meer dan 30 minuten bedraagt, worden de hierdoor ontstane extra kosten aan de gebruiker in rekening gebracht. Schade die ontstaat door abnormale in- of uitbouw komt ten laste van de gebruiker.
12. Indien binnen de garantieperiode de herstelling van hetzelfde defect herhaaldelijk mislukt of de herstellingskosten disproportioneel zijn wordt in overleg met de gebruiker een gelijkwaardige vervanging geleverd. In geval van vervanging behouden we ons het recht voor om een vergoeding te rekenen naar rato van de verstreken gebruikperiode.
13. Herstelling onder garantie heeft geen verlenging van de garantietermijn noch aanvang van een nieuwe garantietermijn tot gevolg.
14. Op herstellingen geven wij een garantie van 12 maanden, uitsluitend op hetzelfde gebrek.
15. Verdere of andere aanspraken, in het bijzonder vergoeding van schade ontstaan buiten het product, zijn uitgesloten voor zover een aansprakelijkheid niet wettelijk is vastgelegd.
16. In geval van aansprakelijkheid zal een vergoeding de aankoopwaarde van het product niet overtreffen, tenzij wettelijk anders is bepaald.

Deze garantievoorwaarden gelden voor in Nederland gekochte en/of in gebruik zijnde producten. Indien een product naar het buitenland wordt gebracht dient de gebruiker na te gaan of het product voldoet aan de technische voorwaarden (o.a. spanning, frequentie, installatievoorschriften, gassoort, klimaatomstandigheden) in het betreffende land. Voor in het buitenland aangeschafte producten dient de gebruiker zich te vergewissen van de bepalingen in Nederland. Noodzakelijke of gewenste aanpassingen vallen niet onder de garantie, en kunnen niet altijd worden aangebracht. Ook na afloop van de garantietermijn staat onze servicedienst u ter beschikking.

Adres Servicedienst:
Electrolux Service
Vennootsweg 1
2404 CG ALPHEN AAN DEN RIJN

telefoon: (0172) 468 300

Garantievoorwaarden NEDERLAND

Reparatievoorwaarden

Onze reparatievoorwaarden zijn conform de afspraak tussen de Consumentenbond en Vlehan*.

- Art. 1** Aan de consument zal na een melding van een storing zo mogelijk direct, doch uiterlijk binnen één werkdag worden medegedeeld op welke dag het bezoek van de technicus zal plaatsvinden. De reparatie zal als regel binnen zeven werkdagen na de melding zijn uitgevoerd.
- Art. 2** a) Alvorens de reparatie wordt verricht zal de technicus een onderzoek uitvoeren naar de vermoedelijke oorzaak van de gemelde storing. Aan de hand hiervan zal hij een zo nauwkeurig mogelijke, gespecificeerde begroting maken van de totale reparatiekosten inclusief voorrijkosten en diagnose-kosten. Desgevraagd zal deze begroting door de technicus schriftelijk worden vastgelegd.
- b) Indien de consument met het begrote bedrag niet akkoord gaat, zal op verzoek het te repareren toestel worden teruggebracht in de staat waarin het aan de technicus werd aangeboden. Nadat dit is geschied, zullen alleen de kosten van voorrijden en arbeidsloon in rekening worden gebracht op basis van de werkelijke bestede tijd, danwel van een vooraf vastgesteld tarief.
- Art. 3** Indien tijdens het uitvoeren van de reparatie duidelijk wordt dat:
- a) de oorspronkelijke reparatie door redelijkerwijs niet te voorziene omstandigheden niet tegen het begrote bedrag kan worden uitgevoerd, of
- b) ook andere dan in de begroting voorziene reparaties noodzakelijk zijn, zal overleg met de consument plaatsvinden en een herziene kostenbegroting worden gemaakt.
- In geval de consument daarmee alsnog niet akkoord gaat, geldt eveneens het in artikel 2b bepaalde.
- Art. 4** De reparatie zal zoveel mogelijk tijdens het eerste bezoek worden uitgevoerd. Indien om het toestel in werkende staat te brengen een tweede bezoek noodzakelijk is, zal:
- a) direct, doch uiterlijk binnen één werkdag door de betreffende service-organisatie of door de technicus met de consument de datum voor een tweede bezoek worden afgesproken.
- b) een herhalingsbezoek zal als regel binnen tien werkdagen na de melding plaatsvinden.
- c) voor een tweede of daaropvolgend bezoek zal geen voorrijtarief in rekening worden gebracht, tenzij de noodzaak voor een herhalingsbezoek aan de consument is toe te schrijven.
- Art. 5** De consument ontvangt een gespecificeerde rekening met vermelding van type en serienummer van het apparaat, omschrijving van de diagnose, toegepaste tarieven, gebruikte onderdelen en materialen en een korte omschrijving van de verrichte werkzaamheden. De betaling van de rekening dient tegen afgifte van een reparatienota direct contant of door middel van een gegarandeerd betaalmiddel plaats te vinden.
- Art. 6** Op elke uitgevoerde en betaalde reparatie zal bij normaal huishoudelijk gebruik een volledige garantie van minimaal 3 maanden worden gegeven. Deze garantie omvat het kosteloos uitvoeren van een hernieuwde reparatie. Op de uitgewisselde en betaalde onderdelen geldt een garantietermijn van 12 maanden. Bij een beroep op garantie op de reparatie dient de consument op verzoek de gespecificeerde rekening van de voorgaande reparatie aan de technicus te overleggen.
- Art. 7** Indien na driemaal uitvoeren van eenzelfde reparatie hetzelfde defect bij normaal huishoudelijk gebruik opnieuw optreedt binnen de onder art. 6 bedoelde garantietermijn en redelijkerwijs een afdoend resultaat bij het opnieuw uitvoeren van de reparatie niet verwacht kan worden, zal aan de consument een nieuw exemplaar of soortgelijk toestel van hetzelfde merk worden aangeboden tegen bijbetaling op basis van een per product te bepalen jaarlijks afschrijvingspercentage.
- Art. 8** Vervangen onderdelen stelt de technicus weer ter beschikking van de consument, met uitzondering van de onder garantie of tegen een gereduceerde prijs vervangen onderdelen.
- Art. 9** Een reparatie dient op zodanige wijze te worden uitgevoerd, dat een toestel daarna weer volledig voldoet aan de veiligheidsvoorschriften, die op grond van een van fabriekswege aangebracht veiligheidskeurmerk gelden, danwel bij het ontbreken daarvan, aan de wettelijke vereisten terzake. Dit houdt ondermeer in, dat reparaties moeten worden uitgevoerd met originele en door de fabrikant ook terzake van veiligheidskeurmerken en -voorschriften gegarandeerde onderdelen.
- *) Vereniging Leveranciers van Huishoudelijke Apparaten in Nederland.

Waarborgvoorwaarden BELGIË

Onze toestellen worden met de grootst mogelijke zorgvuldigheid geproduceerd. Desondanks kan het voorkomen dat er een defect optreedt. Onze klantendienst zal dit op verzoek herstellen, zowel binnen als buiten de waarborgtermijn. De levensduur van het toestel wordt daardoor niet negatief beïnvloed.

Onderstaande waarborgvoorwaarden zijn gestoeld op de EU Richtlijn 99/44/EG en het Burgerlijk Wetboek. De daaruit voortvloeiende rechten blijven onverlet. Ook de waarborgverplichtingen van de verkoper naar de eindgebruiker blijven onaangetast.

Voor dit toestel verlenen wij waarborg volgens onderstaande voorwaarden:

1. Wij verhelpen kosteloos met inachtneming van de voorwaarden 2 tot en met 15 gebreken aan het toestel die zich openbaren binnen 24 maanden vanaf de datum van levering aan de eindgebruiker. Deze waarborgvoorwaarden zijn niet van toepassing in geval van professioneel of daarmee gelijk te stellen gebruik.
2. De waarborgprestatie houdt in dat het toestel kosteloos wordt teruggebracht in de toestand die het had voor het defect optrad. Gebrekkige onderdelen worden hersteld of vervangen. Kosteloos vervangen onderdelen worden ons eigendom.
3. Het gebrek moet terstond gemeld worden, om mogelijke verdere schade te voorkomen.
4. Voor een beroep op waarborg dient het aankoopbewijs met aankoop- en/of leveringsdatum te worden overlegd.
5. De waarborg heeft geen betrekking op schade aan kwetsbare onderdelen, zoals (vitrokeramisch) glas, kunststof, rubber, die ontstaan is door onzorgvuldig gebruik.
6. De waarborg heeft geen betrekking op kleine afwijkingen van de gestelde kwaliteit die voor de waarde en deugdelijkheid van het toestel onbeduidend zijn.
7. De waarborg geldt evenmin voor schade veroorzaakt door:
 - chemische en elektrochemische inwerking van water,
 - abnormale milieuomstandigheden in het algemeen,
 - voor het toestel oneigenlijke bedrijfsomstandigheden,
 - contact met agressieve stoffen.
8. De waarborg heeft geen betrekking op gebreken door transportschade die buiten onze verantwoordelijkheid is ontstaan, niet vakkundige installatie of montage, verkeerd gebruik, gebrekkig onderhoud, of het niet in acht nemen van de gebruiks- of montageaanwijzingen.
9. Het recht op waarborg vervalt wanneer het defect werd veroorzaakt door herstelling of ingrepen door derden die niet bevoegd of niet deskundig zijn, of wanneer het toestel voorzien werd van toebehoren of onderdelen die niet origineel zijn en daardoor een defect veroorzaken.
10. Toestellen die gemakkelijk kunnen worden vervoerd dienen te worden overhandigd of gezonden naar onze klantendienst. Herstelling ter plaatse kan slechts worden gevraagd voor grote of ingebouwde toestellen.
11. Indien het toestel zodanig is ingebouwd, ondergebouwd, opgehangen of geplaatst dat de benodigde tijd voor het in- en uitbouwen samen meer dan 30 minuten bedraagt, dan worden de hierdoor ontstane extra kosten aan de gebruiker in rekening gebracht. Schade die ontstaat door abnormale in- of uitbouw komt ten laste van de gebruiker.
12. Indien binnen de waarborgperiode de herstelling van hetzelfde gebrek meermaals mislukt of de herstellingskosten disproportioneel zijn wordt in overleg met de gebruiker een gelijkwaardige vervanging geleverd. In geval van vervanging behouden we ons het recht voor om een vergoeding te rekenen naar rato van de verstreken gebruiksperiode.
13. Herstelling onder waarborg heeft geen verlenging van de waarborgtermijn noch aanvang van een nieuwe waarborgtermijn tot gevolg.
14. Op herstellingen geven wij een waarborg van 12 maanden, uitsluitend op hetzelfde gebrek.
15. Verdere of andere rechten, in het bijzonder vergoeding van schade ontstaan buiten het toestel, zijn uitgesloten voor zover een aansprakelijkheid niet wettelijk is vastgelegd.

In geval van aansprakelijkheid zal een vergoeding de aankoopwaarde van het toestel niet overtreffen.

Deze waarborgvoorwaarden gelden voor in België gekochte en/of in gebruik zijnde toestellen. Indien een toestel naar het buitenland wordt gebracht dient de gebruiker na te gaan of het toestel voldoet aan de technische voorwaarden (o.a. spanning, frequentie, installatievoorschriften, gassoort, klimaatomstandigheden) in het betreffende land. Voor in het buitenland aangeschafte toestellen dient de gebruiker zich zelf te vergewissen van de bepalingen in België. Noodzakelijke of gewenste aanpassingen vallen niet onder de waarborg, en kunnen niet altijd worden aangebracht.

Ook na afloop van de waarborgtermijn staat onze klantendienst u ter beschikking.

Adres Klantendienst:
ELECTROLUX HOME PRODUCTS BELGIUM
Bergensesteeweg, 719
1502 LEMBEEK
Tel. 02.363.0444

PARA RESULTADOS PERFEITOS

Obrigado por escolher este produto AEG. Criámo-lo para lhe oferecer um desempenho impecável durante vários anos, com tecnologias inovadoras que tornam a sua vida mais fácil – funcionalidades que poderá não encontrar em aparelhos convencionais. Continue a ler durante alguns minutos para tirar o máximo partido do produto.

ACESSÓRIOS E CONSUMÍVEIS

Na loja web AEG, encontrará tudo aquilo de que necessita para manter os seus aparelhos AEG imaculados e a funcionarem na perfeição. A par de uma vasta gama de acessórios projectados e concebidos de acordo com os padrões de elevada qualidade que esperaria, de utensílios de cozinha especializados a cestos de talheres, de suportes para garrafas a delicados sacos para roupa...

Visite a loja online em
www.aeg-electrolux.com/shop



ÍNDICE

- 104 Instruções de segurança importantes
- 108 Descrição geral do aparelho
- 109 Antes da primeira utilização
- 111 Cozinhar conselhos micro-ondas
- 114 Funcionamento do forno microondas
- 120 Gráficos de programas
- 124 Receitas
- 127 Cuidados e Limpeza
- 128 O que fazer se . . .
- 128 Especificações
- 129 Instalação
- 131 Informações ambientais
- 132 Certificado de garantia
- 134 Condições de garantia



As informações importantes relativas à sua segurança ou ao funcionamento do aparelho são assinaladas por este símbolo e/ou por palavras como "Aviso" ou "Atenção" (Atenção). Siga todas as instruções cuidadosamente.



Este símbolo indica outras informações relacionadas com a utilização do aparelho.



O trevo indica sugestões e truques de poupança de energia para uma utilização ecológica do seu aparelho.

Em caso de avaria, siga as instruções indicadas na secção "O que fazer se...".



INSTRUÇÕES DE SEGURANÇA IMPORTANTES

INSTRUÇÕES DE SEGURANÇA IMPORTANTES: LEIA ATENTAMENTE E GUARDE PARA FUTURAS CONSULTAS

Para evitar riscos de incêndio

Não se afaste do forno micro-ondas quando este estiver em funcionamento. Os níveis de potência demasiado elevados e os tempos de cozedura maiores podem sobreaquecer os alimentos, dando origem a um incêndio.

A tomada deve estar situada num local acessível para que a unidade possa ser desligada facilmente numa situação de emergência.

A alimentação de corrente alterna deve ser de 230 V, 50Hz, com um fusível de distribuição de 10 A no mínimo, ou um corta-circuitos de distribuição de 10 A, no mínimo.

Recomenda-se a utilização de um circuito separado exclusivo para este aparelho.

Não guarde ou utilize o forno em ambientes externos.

Se os alimentos que estiver a aquecer começarem a fumegar, NÃO ABRA A PORTA. Desligue o micro-ondas e a respectiva ficha de alimentação e aguarde uns instantes até os alimentos deixarem de fumegar. Se abrir a porta durante esta situação, poderá provocar um incêndio.

Utilize apenas recipientes e utensílios próprios para micro-ondas.

Não se afaste do forno caso esteja a usar embalagens descartáveis em plástico, papel ou outros materiais inflamáveis.

Limpe a protecção da guia de onda, a cavidade do forno, o prato giratório e o suporte giratório depois de cada utilização. Deve mantê-los secos e livres de gordura. A gordura acumulada pode sobreaquecer e começar a fumegar ou incendiar-se.

Não deixe materiais inflamáveis perto do forno ou dos orifícios de ventilação. De igual modo, não obstrua os orifícios de ventilação.

Remova as protecções metálicas, arames, etc., dos alimentos e respectivas embalagens. A formação de arco em superfícies metálicas pois pode provocar um incêndio.

Não utilize o forno micro-ondas para aquecer óleo para fritar. É impossível controlar a temperatura do óleo, sendo que este pode incendiar-se.

Para fazer pipocas, utilize apenas recipientes próprios Não guarde alimentos ou outros artigos no interior do micro-ondas.

Verifique as definições depois de iniciar o programa do micro-ondas a fim de garantir que está a utilizar o programa correcto.

Consulte as sugestões incluídas neste manual.

Para evitar possíveis lesões



AVISO!

Não utilize o micro-ondas caso esteja danificado ou a funcionar mal. Antes da sua utilização verifique:

- A porta – verifique se a porta fecha bem e se não está desalinhada ou amolgada.
- As dobradiças e fechos de segurança da porta – certifique-se de que não estão partidos ou soltos.

- c) As juntas da porta e superfícies isolantes – verifique se não estão danificadas.
- d) O interior da cavidade do forno e a porta – verifique se não existem amolgadelas.
- e) O cabo e a ficha de alimentação – verifique se não estão danificados.

Não tente ajustar, reparar ou modificar o forno sozinho. É perigoso efectuar qualquer reparação que implique remover a tampa de protecção contra a exposição à energia do micro-ondas, se não estiver devidamente qualificado para o fazer.

Não utilize o forno com a porta aberta ou modifique os fechos da porta de alguma forma.

Não utilize o forno caso exista um objecto entre as juntas da porta e as superfícies isolantes.

Não deixe acumular gordura ou sujidade nas juntas da porta e peças adjacentes. Siga as instruções em "Cuidados e Limpeza". Se não fizer uma manutenção cuidadosa do seu forno isso poderá resultar em uma deterioração da superfície o que poderá afectar negativamente a vida útil do aparelho e conduzir a uma situação de perigo.

Os utilizadores de PACEMAKERS devem consultar o médico ou o fabricante do aparelho para mais informações sobre os fornos micro-ondas.

Para evitar possíveis choques eléctricos

Não deve, em circunstância alguma, remover a estrutura exterior.

Não derrame ou introduza objectos nas aberturas de fecho da porta ou nos orifícios de ventilação. Em caso de derrame, desligue o micro-ondas e a respectiva ficha de alimentação de imediato e contacte um agente autorizado da AEG.

Não coloque o cabo de alimentação ou a ficha dentro de água ou de qualquer outro líquido.

Não tente substituir a lâmpada do forno sozinho, nem permita que alguém, não autorizado pela AEG, o faça. Se a lâmpada se fundir, consulte o seu revendedor ou um agente autorizado da AEG.

Se o cabo de alimentação deste aparelho estiver danificado, deve ser substituído por um cabo especial. Esta substituição deve ser efectuada por um agente autorizado da AEG.

Para evitar possíveis explosões e ebulição súbita



Aviso!

Os líquidos e outros alimentos não devem ser aquecidos em recipientes fechados uma vez que há possibilidade de explodirem.

Não utilize recipientes fechados. Retire todas as protecções e tampas antes de os utilizar. Os recipientes fechados podem explodir, devido a uma acumulação de pressão mesmo depois de ter desligado o forno.

Tenha muito cuidado ao aquecer líquidos no micro-ondas. Utilize um recipiente com uma abertura larga por forma a permitir a libertação de bolhas de ar.

Tenha cuidado no manuseamento do recipiente ao aquecer bebidas, uma vez que isto pode fazer com que os líquidos entrem em ebulição.

Para evitar a ebulição súbita de líquidos e possíveis queimaduras:

1. Mexa o líquido antes de o aquecer/reaquecer.
2. Recomenda-se a introdução de uma vareta ou utensílio semelhante no recipiente com o líquido ao reaquecê-lo.

3. Deixe repousar o líquido dentro do forno durante 20 segundos, no mínimo, no final do tempo de cozedura por forma a prevenir um levantamento da fervura retardado.

Não cozinhe ovos com casca no micro-ondas, assim como também não deve aquecer ovos cozidos uma vez que podem explodir mesmo depois de terminado o tempo de cozedura. Para cozinhar ou aquecer ovos, que não tenham sido previamente mexidos, pique as gemas e as claras, caso contrário os ovos podem explodir. Retire a casca e corte os ovos cozidos às rodelas antes de os aquecer no forno micro-ondas.

Pique a casca de alimentos como batatas, salsichas e fruta antes de os cozinhar, caso contrário podem explodir.

Para evitar possíveis queimaduras

Utilize pegas ou luvas de cozinha para retirar os alimentos do forno a fim de evitar queimaduras.

Ao abrir as embalagens, recipientes próprios para pipocas, saquetas para cozinhar no forno, etc., mantenha-os afastados do rosto e das mãos a fim de evitar queimaduras.

Para evitar queimaduras, verifique a temperatura dos alimentos e mexa antes de servir. Deve redobrar os cuidados caso os alimentos ou líquidos se destinem a bebés, crianças ou idosos.

A temperatura do recipiente não é um indicador fiável da temperatura dos alimentos ou líquidos; verifique sempre a temperatura dos alimentos.

Ao abrir a porta do forno, mantenha-se afastado desta a fim de evitar queimaduras resultantes do vapor ou calor libertado.

Corte os alimentos recheados depois de os cozinhar para libertar o vapor e evitar queimaduras.

Mantenha as crianças afastadas da porta a fim de evitar eventuais queimaduras.

Para evitar uma utilização indevida por parte das crianças



Aviso!

Só deve permitir que as crianças utilizem o forno, sem a vigilância de um adulto, caso tenham sido dadas instruções adequadas para que possam usá-lo em segurança e caso estas conheçam os perigos de uma utilização indevida.

Este aparelho não se destina a utilização por parte de indivíduos (incluindo crianças) com capacidades físicas, sensoriais ou mentais reduzidas, ou com falta de experiência e conhecimentos, a menos que estejam sob a supervisão ou tenham recebido instruções quanto à utilização do aparelho por um responsável pela respectiva segurança.

As crianças devem ser supervisionadas para garantir que não brincam com o aparelho.

Não se incline ou baloie na porta do forno.

Não brinque ou utilize o forno como um brinquedo.

Deve ensinar às crianças todas as instruções de segurança importantes: a utilização de pegas, a remoção cuidadosa das protecções dos alimentos; com particular incidência para as embalagens (ex.: materiais térmicos) concebidas especialmente para gratinar os alimentos uma vez que podem estar bastante quentes.

Outros avisos



Não tente modificar o forno em circunstância alguma.

Este forno destina-se única e exclusivamente à preparação de alimentos em casa e só deve ser utilizado para cozinhar alimentos. Não é adequado para uma utilização comercial ou em laboratórios.

Para promover uma utilização sem problemas do seu forno e evitar eventuais danos

Nunca utilize o forno sem alimentos no interior.

Sempre que utilizar um prato tostador ou material térmico, coloque um isolador resistente ao calor, como por exemplo um prato de porcelana por baixo deste, por forma a evitar danos no prato e no suporte giratório resultantes da tensão de calor. O tempo de pré-aquecimento especificado nas instruções do prato não deve ser ultrapassado.

Não utilize utensílios metálicos, uma vez que reflectem as micro-ondas e podem danificar o aparelho. Não coloque latas no forno.

Utilize apenas o prato giratório e o suporte concebidos para este forno. Não utilize o forno sem o prato giratório.

Para evitar que o prato giratório parta:

- (a) Deixe arrefecer o prato giratório antes de o limpar com água.
- (b) Não coloque alimentos quentes ou outros utensílios quentes por cima do prato giratório frio.
- (c) Não coloque alimentos frios ou outros utensílios frios por cima do prato giratório quente.

Não coloque nada na estrutura exterior durante a operação.

Nota:

Se não estiver seguro quanto à ligação do forno, contacte um electricista qualificado autorizado.

O fabricante e o revendedor negam quaisquer responsabilidades por danos materiais ou danos pessoais resultantes da não observância do procedimento de ligação eléctrica correcto.

Por vezes, pode(s) formar-se vapor de água ou gotículas nas paredes do forno ou à volta das juntas da porta e superfícies isolantes. Esta é uma situação normal, não sendo uma indicação de fuga ou mau funcionamento.

DESCRIÇÃO GERAL DO APARELHO

Forno microondas e acessórios

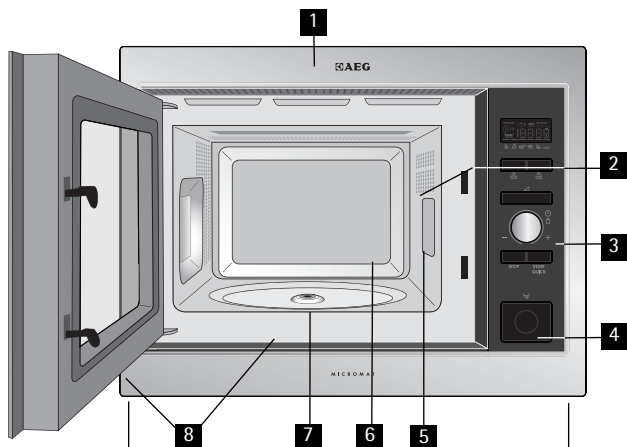

- 1 Protecção frontal
- 2 Lâmpada do forno
- 3 Painel de controlo
- 4 Botão abertura da porta
- 5 Protecção da guia de onda
- 6 Cavidade do forno
- 7 Retentor
- 8 Juntas da porta e superfícies isolantes

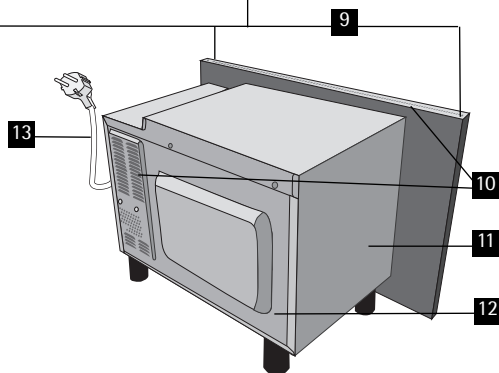

- 9 Pontos de fixação (4 pontos)
- 10 Orifícios de ventilação
- 11 Estrutura exterior
- 12 Estrutura posterior
- 13 Cabo de alimentação

Certifique-se que os acessórios a seguir mencionados são fornecidos:

- 1 Prato giratório
 - 2 Suporte do prato giratório
 - 3 4 parafusos de fixação (não visíveis).
- Coloque o suporte do prato giratório sobre o retentor na base da cavidade.
 - Coloque depois o prato giratório no suporte.
 - Certifique-se que, ao retirá-los do forno, os pratos ou recipientes são levantados correctamente do centro do prato giratório a fim de evitar danos no mesmo.

NOTA: Ao encomendar acessórios, mencione dois itens: nome da peça e nome do modelo ao revendedor ou agente autorizado da AEG.

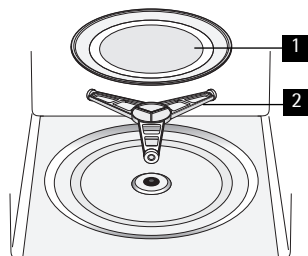

Painel de controlo

1 Visor digital indicadores



Microondas



Descongelação auto
pão



Relógio



Descongelação auto



Etapas de cozedura



Peso



Mais e Menos

2 Indicadores COZEDURA AUTOMÁTICA

3 Botão COZEDURA AUTOMÁTICA

4 Botão DESCONGELAÇÃO

5 Botão NÍVEL DE POTÊNCIA

6 Manípulo TEMPORIZADOR/PESO

7 Botão START/QUICK

8 Botão STOP

9 Botão ABERTURA DA PORTA

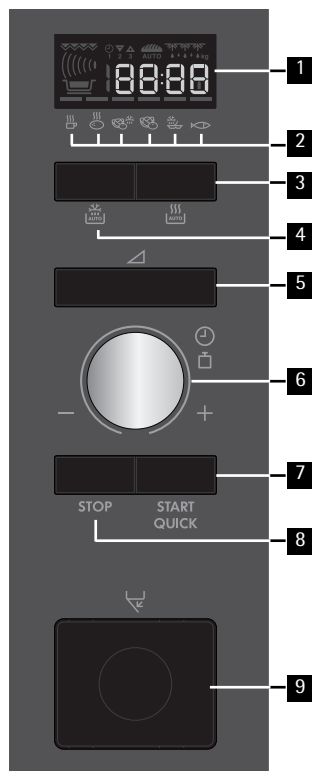

ANTES DA PRIMEIRA UTILIZAÇÃO

Acertar o relógio

O forno tem um relógio no formato de "12 e 24 horas".

Exemplo: Para acertar o relógio as 11:30 (12 horas).

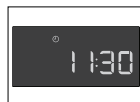

1. Ligue a ficha do forno à tomada
2. O visor não apresenta:  .
3. Rode o botão rotativo TEMPORIZADOR/PESO para acertar a hora.
4. Prima uma vez o botão START/QUICK; depois rode o botão rotativo TEMPORIZADOR/PESO para acertar os minutos.
5. Prima o botão START/QUICK.
6. Verifique o visor:



Importante:

1. Pode rodar o manípulo de TEMPORIZADOR/PESO no sentido dos ponteiros do relógio ou no sentido contrário.
2. Se tocar na tecla "Parar", a hora passa automaticamente para  .

Exemplo: Para acertar o relógio as 23:30 (24 horas).

1. Ligue a ficha do forno à tomada.
2. O visor não apresenta:  .
3. Prima o botão START/QUICK. O visor não apresenta:  .
4. Rode o botão rotativo TEMPORIZADOR/PESO para acertar a hora.
5. Prima uma vez o botão START/QUICK; depois rode o botão rotativo TEMPORIZADOR/PESO para acertar os minutos.
6. Prima o botão START/QUICK.
7. Verifique o visor:

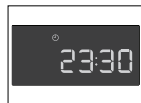

Importante:

1. Pode rodar o manípulo de TEMPORIZADOR/PESO no sentido dos ponteiros do relógio ou no sentido contrário.
2. Se tocar na tecla "Parar", a hora passa automaticamente para  .

Ajustar a hora quando o relógio está a funcionar

Exemplo: Para acertar o relógio as 11:45 (12 horas).

1. Abra a porta.
2. Prima e mantenha premido o botão START/QUICK durante 5 segundos. O forno emite um aviso sonoro. Rode o botão TEMPORIZADOR/PESO para acertar a hora.
3. Prima uma vez o botão START/QUICK e depois rode o botão rotativo TEMPORIZADOR/PESO para acertar os minutos.
4. Prima o botão START/QUICK.
5. Verifique o visor:



Exemplo: Para acertar o relógio as 23:45 (24 horas).

1. Abra a porta.
2. Prima e mantenha premido o botão START/QUICK durante 5 segundos. O forno emite um aviso sonoro. Rode o botão TEMPORIZADOR/PESO para acertar a hora.
3. Prima uma vez o botão START/QUICK e depois rode o botão rotativo TEMPORIZADOR/PESO para acertar os minutos.
4. Prima o botão START/QUICK.
5. Verifique o visor:



Exemplo: Para alterar o relógio de 12 H para 24 H ou 24 H para 12H.

1. Abra a porta. Prima e mantenha premido o botão START/QUICK durante 5 segundos. O forno emite um aviso sonoro. Prima uma vez o botão START/QUICK e depois rode o botão rotativo TEMPORIZADOR/PESO para acertar a hora.

Utilizar o botão STOP

Utilizar o botão STOP para:

1. Apagar um erro durante a programação.
2. Interromper o forno temporariamente durante a cozedura.
3. Cancelar um programa durante a cozedura, premir o botão STOP duas vezes.

Bloqueio de segurança para crianças

O forno possui uma função de segurança que evita que o forno seja activado acidentalmente por uma criança. Quando o bloqueio está accionado, nenhuma parte do microondas funcionará enquanto a respectiva funcionalidade não for cancelada.

Exemplo: Para activar o bloqueio de segurança para crianças.

1. Prima e mantenha premido o botão STOP durante 5 segundos.



O forno emitirá um "bip" em simultâneo com a indicação "LOC" no visor.



Nota:

- Para cancelar o bloqueio de segurança para crianças, prima continuamente "stop" durante 5 segundos; o forno emitirá dois "bips" e surgirá a hora do dia no visor.
- Não é possível activar a função de bloqueio de segurança para crianças se o relógio não estiver definido.

COZINHAR CONSELHOS MICRO-ONDAS

Cozinhar micro-ondas

Para cozinhar/descongelar alimentos num forno de microondas, a energia de microondas deve poder passar pelo recipiente por forma a penetrar os alimentos. Por conseguinte, é importante escolher um utensílio adequado.

De preferência, utilize pratos redondos/ ovais em detrimento dos quadrados/ oblongos, já que os alimentos aos cantos têm tendência a cozer em demasia.

É importante rodar, mexer ou misturar os alimentos para se garantir um aquecimento homogéneo.

Após o aquecimento, é necessário um período de estabilização, que permitirá o calor dispersar uniformemente por todos os alimentos.

Características dos alimentos	
Composição	Os alimentos com elevados teores de gordura ou açúcar (p. ex, pudim de Natal, empadão de carne) necessitam de menos tempo de aquecimento. É preciso ter cuidado porque o sobreaquecimento pode provocar incêndio.
Densidade	A densidade dos alimentos afecta o tempo necessário para cozinhar. Os alimentos leves e porosos, tais como bolos ou pão, cozem mais depressa do que os alimentos pesados e densos, tais como assados e cozidos.
Quantidade	O tempo de aquecimento deve aumentar proporcionalmente em função da quantidade de alimentos inseridos no forno. P. ex, quatro batatas necessitam de mais tempo do que duas.
Tamanho	Os alimentos pequenos ou pedaços pequenos aquecem mais depressa do que os grandes, já que as microondas conseguem penetrar a partir de todos os ângulos para o centro. Para um cozinhado uniforme, todos os pedaços devem ter o mesmo tamanho.
Forma	Os alimentos com forma irregular, tais como peito ou coxas de galinha, demoram mais tempo a cozinhar nas partes mais grossas. No microondas, as formas redondas cozinham mais uniformemente do que as formas angulares.
Temperatura	A temperatura dos alimentos tem influência sobre o tempo necessário para os cozinhar. Os alimentos arrefecidos demoram mais tempo a cozinhar do que os alimentos à temperatura ambiente. Faça cortes nos alimentos com recheio, por exemplo donuts com compota, para libertar o calor ou o vapor.

Técnicas para cozinhar	
Disposição	Coloque as partes mais grossas dos alimentos voltadas para o exterior do prato. P. ex. coxas de galinha.
Tapar	Utilize película aderente perfurada para microondas ou uma tampa adequada.
Furar	Os alimentos que têm casca, pele ou membrana devem ser furados em vários locais antes de levar a cozinhar ou aquecer, já que haverá lugar à acumulação do vapor podendo fazer o alimento explodir. P. ex, batatas, peixe, frango, enchidos. Importante: Os ovos não devem ser aquecidos utilizando microondas pois podem explodir, mesmo depois de cozinhados. P. ex, escalfados, estrelados, cozidos.
Mexer, rodar, mudar de posição	Para se obter um cozinhado uniforme, é necessário mexer, rodar e mudar os alimentos de posição durante o processo. Mexa sempre e mude de posição de fora para dentro.
Estabilização	Após o aquecimento, é necessário um período de estabilização, que permitirá o calor dispersar uniformemente por todos os alimentos.

Utensílios de cozinha adequados para o microondas

Utensílios	Segurança microondas	Comentários
Folha de alumínio / Recipientes em folha de alumínio	✓ / ✗	É possível utilizar pequenos pedaços de folha de alumínio podem ser usadas durante a DESCONGELAÇÃO para proteger a comida do sobreaquecimento. Mantenha a folha a pelo menos 2 cm de distância das paredes do forno, já que pode ocorrer a formação de arco eléctrico. Os recipientes em folha de alumínio não estão recomendados a menos que especificado pelo fabricante, p. ex. Microfoil®; siga atentamente as instruções.
Pratos de vidro para alta temperatura	✓	Cumpra sempre as instruções do fabricante. Não ultrapasse os tempos de aquecimento indicados. Tenha muito cuidado, pois este pratos atingem temperaturas muito elevadas.
Porcelana e cerâmica	✓ / ✗	Geralmente, a porcelana, cerâmica, louça de barro vidrada e a porcelana de ossos são adequadas, exceptuando as que têm decoração em metal.
Vidro, (p. ex. Pyrex®)	✓	Deve ter muito cuidado ao utilizar vidro fino pois pode partir ou rachar se sujeito a bruscas mudanças de temperatura.
Metal	✗	Não se recomenda a utilização de utensílios metálicos em fornos microondas pois ocorre a formação de arco, que pode provocar incêndio.
Plástico / - poliestireno, p. ex., recipientes de "fast-food"	✓	É preciso ter cuidado pois alguns recipientes podem deformar, derreter ou descolorar a altas temperaturas.
Película aderente	✓	Não deve entrar em contacto com os alimentos e deve ser perfurada para deixar sair o vapor.
Sacos	✓	Devem ser perfurados para deixar sair o vapor. Certifique-se de que os sacos são adequados para utilização em microondas. Não utilize cordões de apertar em plástico ou metal pois podem derreter ou incendiar devido a formação de arco.
Papel – pratos, copos e papel de cozinha	✓	Utilize apenas para aquecer ou para absorver humidade. Deve ter cuidado pois o sobreaquecimento pode provocar incêndio.
Recipientes de palha e madeira	✓	Quando utilizar estes materiais, mantenha-se atento ao forno pois o sobreaquecimento pode provocar incêndio.
Papel reciclado e jornal	✗	Podem conter extractos de metal que provocará a formação de arco e pode provocar incêndio.

FUNCIONAMENTO DO FORNO MICROONDAS

Cozinhar micro-ondas

O seu forno pode ser programado para um tempo máximo de 90 minutos. A unidade de introdução do tempo de cozedura varia entre os 10 segundos e os cinco minutos. Depende da duração total da cozedura conforme indicado na tabela.

Tempo de cozedura	Unidade de aumento
0-5 minutos	10 segundos
5-10 minutos	30 segundos
10-30 minutos	1 minuto
30-90 minutos	5 minutos

Descongelação manual

Para descongelação manual (sem accionar a função de descongelação automática), ajuste para 240 W. O símbolo de descongelação surge no visor da janela sempre que o nível de potência é seleccionado.

Nível de potência do micro-ondas

O seu aparelho de micro-ondas tem 6 níveis de potência:

Ajuste da potência	Sugestão de utilização
800 W/ SUPERIOR	É utilizada para cozinhar ou aquecer, por ex, sopa, guisados, comida enlatada, bebidas quentes, legumes, peixe, etc.
560 W	É utilizada para processos de cozedura mais longos de alimentos compactos, como por exemplo os assados, rolo de carne, e também de alimentos delicados, como por exemplo, os molhos de queijo e bolos. Em potências baixas, os alimentos não fervem muito e a carne é cozinhada uniformemente, sem cozinhar demasiado nos lados.
400 W	Para alimentos compactos que necessitam de um longo tempo de cozedura quando cozinhados de maneira tradicional, por exemplo, os pratos de carne de vaca, recomenda-se a redução da potência e o alargamento do tempo de cozedura. Desta forma, a carne fica mais tenra.
240 W/ DESCONG- ELAÇÃO	Para descongelar, escolha um nível de potência mais baixo. Isto garante que o alimento descongele uniformemente. Além disso, este nível é ideal para cozinhar arroz, massa, massa recheada e leite creme.
80 W	Para uma descongelação cuidadosa, por exemplo, de bolos com creme e pastelaria variada.
0 W	Para temporizador de repouso/cozinha.

W = WATT

Exemplo: Aquecer sopa durante 2 minutos e 30 segundos a uma potência de 560 W.

1. Prima duas vezes o botão de NÍVEL DE POTÊNCIA.

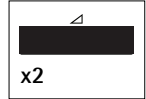

2. Introduza o tempo de cozedura rodando o manipulador TEMPORIZADOR/PESO no sentido dos ponteiros do relógio ou no sentido contrário até 2:30 indicado.

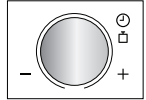

3. Prima o botão START/QUICK.

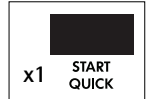

4. Verifique o visor:

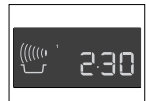

Importante:

Se não seleccionar o nível de potência, este é definido automaticamente para SUPERIOR/800 W.

Nota:

- Ao abrir a porta durante o processo de cozedura, o tempo de cozedura indicado no visor digital pára automaticamente. O tempo de cozedura é reiniciado, no modo regressivo, quando a porta é fechada e o botão START/QUICK é premido.
- Se quiser saber o nível de potência durante a cozedura, prima o botão NÍVEL DE POTÊNCIA.
- Pode aumentar ou reduzir o tempo de cozedura, rodando o botão rotativo TEMPORIZADOR/PESO.
- É possível alterar o nível de potência durante a fase de cozedura, premindo o botão NÍVEL DE POTÊNCIA.
- Para cancelar um programa durante a cozedura, toque duas vezes no botão STOP.

Temporizador de cozinha

Exemplo: Para programar o temporizador de cozinha para 7 minutos.

1. Prima 7 vezes o botão de NÍVEL DE POTÊNCIA.

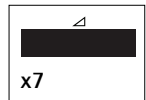

2. Introduza o tempo de cozedura rodando o manipulador TEMPORIZADOR/PESO no sentido dos ponteiros do relógio ou no sentido contrário até 7:00 indicado.

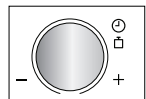

3. Prima o botão START/QUICK.

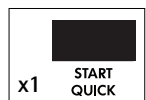

4. Verifique o visor:

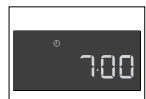

Nota:

- Para colocar o temporizador em pausa, prima o botão STOP. Para restabelecer a contagem do temporizador, prima START/QUICK; para sair, volte a premir STOP.

Adicione 30 segundos

O botão START/QUICK permite-lhe aceder às funções seguintes:

1. Início directo

Pode iniciar directamente a cozedura a 800 W de potência durante 30 segundos, premindo o botão START/QUICK.



2. Prolongar o tempo de cozedura

Pode prolongar o tempo de cozedura, no modo de cozedura manual, em múltiplos de 30 segundos se premir o botão durante o funcionamento do forno.

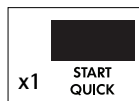

Nota:

- Não é possível utilizar esta função durante as fases de COZEDURA AUTOMÁTICA ou DESCONGELAÇÃO AUTOMÁTICA.

Mais e Menos

A função PLUS (MAIS) e MINUS (MENOS) permite-lhe reduzir ou aumentar o tempo de cozedura durante a utilização dos programas automáticos.

Se desejar batatas cozidas, mas que preservem a sua consistência, utilize MINUS (MENOS) .

Por outro lado, se desejar que as batatas fiquem mais moles, utilize PLUS (MAIS) .

Exemplo: Para cozinhar 0,3 kg de batatas, bem cozidas.

1. Selecione o menu requerido pressionando COZEDURA AUTOMÁTICA tecla duas vezes.

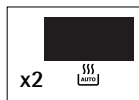

2. Gire TEMPORIZADOR/PESO o botão até 0.3 é indicado.

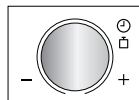

3. Prima uma vez o botão NÍVEL DE POTÊNCIA para seleccionar o ajuste PLUS (MAIS) .

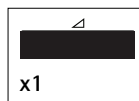

4. Prima o botão START/QUICK.

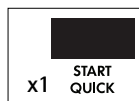

5. Verifique o visor:



Nota:

Para cancelar PLUS/MINUS (MAIS/MENOS), prima 3 vezes a tecla do nível de potência.

Se seleccionar PLUS (MAIS), surge ▲ no visor.

Se seleccionar MINUS (MENOS), surge ▼ no visor.

Cozedura com varias sequencias

Pode programar uma sequência de 3 fases (máximo) utilizando uma combinação de MICRO-ONDAS.

Exemplo: Par cozinhar:

5 minutos na potência de 800 W (Fase 1)

16 minutos na potência de 240 W (Fase 2)

Fase 1

1. Prima uma vez que o botão de NÍVEL DE POTÊNCIA.

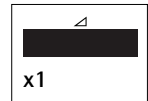

2. Introduza o tempo de cozedura rodando o manípulo TEMPORIZADOR/PESO no sentido dos ponteiros do relógio ou no sentido contrário até 5:00 indicado.



3. Verifique o visor:

**Fase 2**

1. Prima 4 vezes o botão de NÍVEL DE POTÊNCIA.

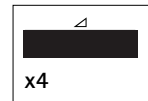

2. Introduza o tempo de cozedura rodando o manípulo TEMPORIZADOR/PESO no sentido dos ponteiros do relógio ou no sentido contrário até 16:00 indicado.

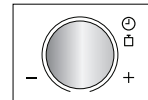

3. Prima o botão START/QUICK.

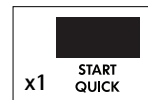

4. Verifique o visor:



O forno começa a funcionar durante 5 minutos a 800 W e depois durante 16 minutos a 240 W.

Operação cozedura automática ou descongelação automática

COZEDURA AUTOMÁTICA ou DESCONGELAÇÃO AUTOMÁTICA selecciona automaticamente o modo e tempo de cozedura correctos. Pode seleccionar de entre 6 menus de COZEDURA AUTOMÁTICA e 2 menus de DESCONGELAÇÃO AUTOMÁTICA.

Cozedura automática

Alimento	Símbolo
Bebidas	
Batatas Cozidas/Batatas assadas com casca	
Legumes Congelados	
Legumes Frescos	
Refeições	
Filetes de peixe com molho	

Exemplo: Para cozinhar 0,3 kg de batatas.

1. Seleccione o menu requerido pressionando COZEDURA AUTOMÁTICA tecla duas vezes.
2. Gire TEMPORIZADOR/PESO o botão até 0.3 é indicado.
3. Prima o botão START/QUICK.
4. Verifique o visor:

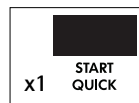
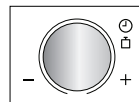
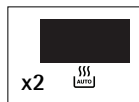

Quando é necessário efectuar algo (ex.: virar os alimentos), o forno deixa de funcionar, ouvindo-se o som de uma campainha e o visor começa a piscar com a indicação do tempo que falta para concluir a cozedura. Para continuar com o cozinhado, prima o botão START/QUICK. No final, do tempo de cozedura automática, o programa pára automaticamente. A campainha toca e o símbolo de cozedura começa a piscar. Após um minuto e um "bip" de alerta, a hora do dia surge no visor.

Descongelação automática

Alimento	Símbolo
Carne/Peixe/Aves	
Pão	

Exemplo: Para descongelar 0,2 kg pão.



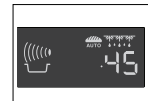
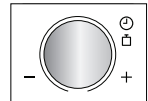









1. Seleccione o menu requerido pressionando DESCONGELAÇÃO AUTOMÁTICA tecla duas vezes.
2. Gire TEMPORIZADOR/PESO o botão até 0.2 é indicado.
3. Prima o botão START/QUICK.
4. Verifique o visor:









Quando é necessário efectuar algo (ex.: virar os alimentos), o forno deixa de funcionar, ouvindo-se o som de uma campainha e o visor começa a piscar com a indicação do tempo que falta para concluir a cozedura. Para continuar com o cozinhado, prima o botão START/QUICK. No final do tempo de descongelação automática, o programa pára automaticamente. A campainha toca e o símbolo de cozedura começa a piscar. Após um minuto e um "bip" de alerta, a hora do dia surge no visor.

GRÁFICOS DE PROGRAMAS

Tabelas cozedura automática ou descongelação automática

Cozedura automática	Peso (unidade de Aumento)/Utensílios	Botão	Procedimento
Bebidas (Chá/Café) 	1-4 chávenas 1 chávena=200 ml	 x1	<ul style="list-style-type: none"> Coloque a chávena perto do bordo do prato rotativo.
Batatas Cozidas e assadas com casca 	0,1 - 0,8 kg (100 g) Tigela e tampa	 x2	<p>Batatas Cozidas Descasque as batatas e corte-as em pedaços iguais.</p> <p>Batatas Assadas com Pele Escolha batatas de tamanho semelhante e lave-as.</p> <ul style="list-style-type: none"> Coloque as batatas cozidas ou batatas assadas com pele num recipiente. Adicione a água necessária (por 100 g), cerca de 2 colheres de sopa e uma pitada de sal. Tape com uma tampa. Quando ouvir o sinal sonoro, mexa e volte a tapar. Depois de cozinhar, deixe repousar durante cerca de 2 minutos.
Legumes Congelados 	0,1 - 0,6 kg (100 g) Tigela com tampa	 x3	<ul style="list-style-type: none"> Adicione 1 colher de sopa de água por cada 100 g e sal a gosto. (No caso de cogumelos, não é necessário juntar água.) Tape com uma tampa. Quando ouvir o sinal sonoro, mexa e volte a tapar. Depois de cozinhar, deixe repousar durante cerca de 2 minutos. <p>Importante: Se os legumes congelados estiverem muito compactados, cozinhe manualmente.</p>
Legumes Frescos 	0,1 - 0,6 kg (100 g) Tigela com tampa	 x4	<ul style="list-style-type: none"> Corte em pequenos pedaços, por ex.: tiras, cubos ou fatias. Adicione 1 colher de sopa de água por cada 100 g e sal a gosto. (No caso de cogumelos, não é necessário juntar água.) Tape com uma tampa. Quando ouvir o sinal sonoro, mexa e volte a tapar. Depois de cozinhar, deixe repousar durante cerca de 2 minutos.
Refeições Preparadas Congeladas 	0,3 - 1,0 kg (100 g) Tigela com tampa	 x5	<ul style="list-style-type: none"> Transfira a refeição para um recipiente próprio para micro-ondas. Adicione algum líquido se recomendado pelo fabricante. Tape com uma tampa. Cozinhe sem tapar, caso sejam essas as instruções do fabricante. Quando ouvir o sinal sonoro, mexa e volte a tapar. Depois de cozinhar, deixe repousar durante cerca de 2 minutos.
Filetes de peixe com molho 	0,4 kg - 1,2 kg*(100 g) Recipiente para gratinados com película para micro-ondas	 x6	<ul style="list-style-type: none"> Consulte a receita "Filetes de peixe com molho" na página 122. * Peso total dos ingredientes.

Importante: Os alimentos refrigerados são cozinhados a partir de 5 °C, enquanto os alimentos congelados são cozinhados a partir de -18 °C.

Descongelação automática	Peso (unidade de Aumento)/Utensílios	Botão	Procedimento
Carne, peixe, aves  (Peixe inteiro, postas de peixe, filetes de peixe, coxas de frango, peito de frango, carne picada, bife, costeletas, hambúrgueres, salsichas)	0,2 - 0,8 kg (100 g) Recipiente	  x1	<ul style="list-style-type: none"> • Coloque os alimentos num recipiente no prato centro do prato giratório. • Quando ouvir o sinal sonoro, vire os alimentos, redistribua e separe-os. Proteja com PEQUENAS QUANTIDADES DE FOLHA de alumínio os pontos quentes (extremidades dos alimentos que estão mais expostas à descongelação). • Depois de descongelar, envolva os alimentos em folha de alumínio durante 15-45 minutos, até os mesmos estarem totalmente descongelados. Nota: Não adequado para aves inteiras. • Carne Picada: Quando ouvir o sinal sonoro, vire. Se possível, retire as partes já descongeladas.
Pão   AUTO	0,1 - 1,0 kg (100 g) Recipiente	  x2	<ul style="list-style-type: none"> • Coloque num recipiente no centro do prato giratório. Para uma quantidade igual a 1 kg, coloque directamente no prato giratório. • Quando ouvir o sinal sonoro, vire, redistribua e retire as fatias já descongeladas. • Depois de descongelar, cubra com folha de alumínio e deixe repousar durante 5-15 minutos, até estarem totalmente descongelados.

Importante: Os alimentos refrigerados são cozinhados a partir de 5 °C, enquanto os alimentos congelados são cozinhados a partir de -18 °C.

Nota:

- Introduza apenas o peso dos alimentos. Não inclua o peso do recipiente.
- Para alimentos que pesem mais ou menos do que os pesos/quantidades indicados na tabela de cozedura, utilize os programas manuais.
- A temperatura final varia de acordo com a temperatura inicial dos alimentos. Verifique se os alimentos estão quentes depois da cozedura.
- Sempre que for necessário efectuar alguma operação durante a cozedura (ex.: voltar os alimentos), o forno pára e ouve-se um sinal sonoro, sendo que o tempo de cozedura restante assim como qualquer outro indicador começam a piscar no visor. Para continuar a cozedura prima o botão START/QUICK.
- A utilização nos modos Micro, pode provocar a activação da ventoinha de arrefecimento.

Nota: Descongelação automática

1. Os bifes e costeletas devem ser congelados numa única camada.
2. A carne picada deve ser congelada numa camada fina.
3. Depois de voltar os alimentos, proteja as porções já descongeladas com pedaços de folha de alumínio.
4. Depois de descongelada, a carne das aves deve ser cozinhada de imediato.

Receitas para cozedura automática

Filetes de peixe com picante

1. Misture os ingredientes para o molho.
2. Coloque os filetes de peixe temperados com sal (ex.: filete de Redfish) num recipiente para gratinado com as extremidades viradas para o centro.
3. Espalhe o molho sobre os filetes.
4. Tape com película para micro-ondas e cozinhe no programa COZEDURA AUTOMÁTICA, "Filetes de peixe com Molho".
5. Após a cozedura, deixe repousar durante cerca de 2 minutos.

0,4 kg	0,8 kg	1,2 kg	
140 g	280 g	420 g	tomate de conserva (escorrido)
40 g	80 g	120 g	milho
4 g	8 g	12 g	molho picante
12 g	24 g	36 g	cebola (finamente picada)
1 chá	1-2 chá	2-3 chá	vinagre de vinho tinto, mostarda, tomilho, o pimenta de Caiena
200 g	400 g	600 g	filetes de peixe
			sal

Filetes de peixe com molho de caril

1. Coloque os filetes de peixe num prato redondo para gratinado com as extremidades viradas para o centro e tempere com sal.
2. Espalhe a banana e o molho de caril já preparado sobre os filetes.
3. Tape com película para micro-ondas e cozinhe no programa COZEDURA AUTOMÁTICA "Filetes de peixe com Molho".
4. Após a cozedura, deixe repousar durante cerca de 2 minutos.

0,4 kg	0,8 kg	1,2 kg	
200 g	400 g	600 g	filetes de peixe
			sal
40 g	80 g	100 g	banana (às fatias)
160 g	320 g	480 g	molho de caril já preparado

Tabelas de cozedura

Abreviaturas utilizadas

c/ chá = colher de chá	Kg = quilograma	l = litro	cm = centímetro	c/ sopa =
chá.v. = chávena cheia	g = grama	ml = mililitro	min = minutos	colher de sopa

Aquecer alimentos & bebidas

Alimento/ Bebida	Quantidade -g/ml-	Potência -Nível-	Tempo -Min-	Método
Leite 1 chávena	150	800 W	aprox. 1	não tape
Água 1 chávena	150	800 W	1-2	não tape
6 chávenas	900	800 W	10-12	não tape
1 prato	1000	800 W	11-13	não tape
Travessas (legumes, carne e acompanhamentos)	400	800 W	3-6	junte um pouco de água ao molho, tape e mexa a meio do tempo

Alimento/ Bebida	Quantidade -g/ml-	Potência -Nível-	Tempo -Min-	Método
Guisado / sopa	200	800 W	1-2	tape, mexa após aquecer
Legumes	200	800 W	2-3	se necessário, junte um pouco de água,
	500	800 W	4-5	tape e mexa a meio do tempo
Carne, 1 fatia*	200	800 W	3-4	espalhe o molho por cima, tape
Filete de peixe*	200	800 W	2-3	tape
Bolo, 1 fatia	150	400 W	1/2	coloque num recipiente
Comida para bebés, de 1 boião	190	400 W	aprox. 1	transfira para um recipiente próprio para microondas. Depois aquecido, mexa bem e verifique a temperatura
Manteiga ou margarina derretida*	50	800 W	1/2	tape
Chocolate derretido	100	400 W	2-3	mexa de vez em quando

* Temperatura de refrigeração

Descongelo

Alimento	Quantidade -g-	Potência -Nível-	Tempo -Min-	Método	Tempo de repouso -Min-
Goulash	500	240 W	8-12	mexa a meio do tempo de descongelação	10-15
Bolos, 1 fatia	150	80 W	2-5	coloque num recipiente	5
Fruta, ex.: cerejas, morangos, ameixas, framboesas	250	240 W	4-5	espalhe de forma uniforme, vire a meio do tempo de descongelação	5

Os tempos indicados na tabela são valores de referência que podem variar consoante a temperatura de congelação, a constituição e o peso dos alimentos.

Descongelo & cozinhar

Alimento	Quantidade -g-	Potência -Nível-	Tempo -Min-	Método	Tempo de repouso -Min-
Filete de peixe	300	800 W	10-12	tape	2
Travessas	400	800 W	9-11	tape, mexa após 6 minutos	2

Cozinhar carne e peixe

Alimento	Quantidade -g-	Potência -Nível-	Tempo -Min-	Método	Tempo de repouso -Min-
Assados (porco, vitela, carneiro)	1000	800 W	19-21*	tempere q.b., coloque num prato pouco fundo vire após*	10
	1500	400 W	11-14		10
Carne assada (normal)	1000	800 W	33-36*	tempere q.b., coloque numa tarteira, vire após*	10
		400 W	13-17		
Filete de peixe	200	800 W	9-11* 5-7	tempere a gosto, coloque num recipiente e tape	3

RECEITAS

Todas as receitas incluídas neste livro são calculadas com base em quatro pratos – salvo especificação em contrário.

Adaptar as receitas para forno micro-ondas

Se desejar adaptar as suas receitas favoritas para o forno micro-ondas, deverá ter em conta o seguinte:

Reduza o tempo de cozedura entre 1/3 e 1/2. Siga o exemplo das receitas incluídas no livro.

Os alimentos com elevada percentagem de humidade, tais como carne, peixe, aves, legumes, fruta, guisados e sopas podem ser preparados no forno micro-ondas sem dificuldade. No caso de alimentos com pouca humidade, tais como refeições completas, a sua superfície deve ser humedecida antes destes serem aquecidos ou cozinhados.

A quantidade de líquido a acrescentar, no caso de alimentos crus que se pretende grelhar, deve ser reduzida em cerca de dois terços da quantidade indicada na receita original. Caso seja necessário, acrescente mais líquido durante a cozedura.

A quantidade de gordura a acrescentar pode ser reduzida consideravelmente. Uma pequena quantidade de manteiga, margarina ou óleo é suficiente para dar sabor aos alimentos. Por esse motivo, o seu forno micro-ondas é óptimo para preparar refeições com baixo teor em gordura, como parte de uma dieta.

Sopa de cogumelos

1. Coloque os legumes e o caldo na tigela, tape e deixe cozinhar.
8-9 min. 800 W
 2. Misture todos os ingredientes com a varinha mágica.
 3. Misture a farinha e a manteiga até formar uma massa e misture-a na sopa. Tempere com sal e pimenta, tape e deixe cozer. Mexa após cozinhar.
4-6 min. 800 W
 4. Misture a gema do ovo com as natas e junte o preparado à sopa, misturando progressivamente. Aqueça durante uns instantes, mas não deixe ferver!
1-2 min. 800 W
- Após a cozedura, deixe repousar durante cerca de 5 minutos.

Utensílios	Tigela com tampa (2 l capacidade)
200 g	cogumelos, laminados
50 g	cebola, picada finamente
300 ml	caldo de carne
300 ml	natas
25 g	farinha
25 g	manteiga ou margarina
	sal e pimenta
1	ovo
150 g	natas

Ratatouille

1. Misture o azeite e o alho esmagado na tigela. Junte os legumes preparados, excepto os corações de alcachofra, e tempere com pimenta. Junte o ramo de cheiros, tape e deixe cozinhar, misturando de vez em quando.
19-21 min. 800 W
- Durante os últimos 5 minutos, acrescente os corações de alcachofra e deixe aquecer.
2. Tempere a Ratatouille q.b. com sal e pimenta. Retire o ramo de cheiros antes de servir. Após a cozedura, deixe o cordeiro repousar durante cerca de 2 minutos.

Utensílios	Tigela com tampa (2 l capacidade)
5 c/sopa	azeite
1 dente	de alho, esmagado
50 g	cebola, picada finamente
250 g	beringela, em cubos
250 g	courgette, em cubos
200 g	pimento, em cubos grandes
75 g	funcho, em cubos grandes
1	ramo de cheiros
200 g	corações de alcachofra enlatados, aos quartos
	sal e pimenta

Filetes de linguado

1. Lave o peixe e seque levemente. Retire as espinhas.
2. Corte o limão e o tomate em rodela finas.
3. Unte o recipiente com manteiga. Coloque os filetes de peixe no recipiente e regue com óleo vegetal.
4. Polvilhe o peixe com a salsa, coloque as rodela de tomate por cima e tempere. Disponha as rodela de limão sobre o tomate e regue com vinho branco.
5. Coloque pequenas nozes de manteiga sobre o limão, tape e deixe cozinhar. 16-19 min. 800 W
Após a cozedura, deixe repousar durante cerca de 2 minutos.

Utensílios	Recipiente oval raso com película aderente própria para microondas (aprox. 26 cm de comprimento)
400 g	filetes de linguado
1	limão inteiro
150 g	tomates
10 g	manteiga
1 c/sopa	óleo vegetal
1 c/sopa	salsa picada
	sal e pimenta
4 c/sopa	vinho branco
20 g	manteiga ou margarina

Strogonoff de vitela

1. Corte a carne de vitela em tiras.
2. Unte o recipiente com manteiga. Coloque a carne e a cebola no recipiente, tape e deixe cozinhar. Mexa uma vez durante a cozedura. 7-10 min. 800 W
3. Junte o vinho branco, o caldo da carne e as natas, mexa, tape e deixe cozinhar novamente. Mexa ocasionalmente. 4-5 min. 800 W
4. Após a cozedura, mexa a mistura novamente e deixe repousar durante aproximadamente 5 minutos. Decore com salsa.

Utensílios	Recipiente com tampa (capacidade para)
600 g	escalopes de vitela
10 g	manteiga ou margarina
50 g	cebola, picada finamente
100 ml	vinho branco
	caldo de carne temperado, para aprox. 1/2 l de caldo
300 ml	natas
1 c/sopa	salsa picada

Fiambre recheado

1. Misture os espinafres com o queijo e o queijo fresco, tempere a gosto.
2. Coloque uma colher de sopa do recheio em cima de cada fatia de fiambre, e enrole-as. Atravesse o fiambre com um espeto de madeira.
3. Prepare o molho béchamel: junte a água e as natas num recipiente e aqueça. 3-4 min. 800 W
Misture a farinha com a manteiga, adicione ao líquido e bata até ficar uniformemente dissolvido. Tape e deixe cozer até o molho ficar espesso. 1 min. 800 W
Mexa e prove.
4. Coloque o molho no recipiente untado, coloque os rolos de fiambre recheados em cima do molho e cozinhe com a tampa. 3-4 min. 800 W
Após a cozedura, deixe repousar durante cerca de 5 minutos.

Utensílios	Tigela com Tampa (capacidade para 2 l) Recipiente oval próprio para gratinar (aprox. 26 cm de comprimento)
125 g	espinafres
125 g	queijo fresco
40 g	queijo Emmental ralado, pimenta, colorau
	queijo com pimenta e paprika
6	fiambre (300 g)
125 ml	água
125 ml	natas
20 g	farinha
20 g	manteiga ou margarina
10 g	manteiga ou margarina (para untar o prato)

Lasanha

1. Corte o tomate, misture com o fiambre, a cebola, o alho, a carne picada e a polpa de tomate. Tempere, tape e deixe cozinhar. 7-9 min. 800 W
2. Misture o crême fraiche com o leite, o queijo Parmesão, as ervas, o óleo e as especiarias.
3. Unte o recipiente e cubra o fundo com cerca de 1/3 da massa. Coloque metade da mistura de carne picada na massa e deite algum molho. Repita este procedimento e termine com o resto da massa. Cubra a massa com o molho e polvilhe com queijo parmesão. Deixe cozinhar com a tampa. 15-17 min. 560 W
Após a cozedura, deixe repousar durante cerca de 5 a 10 minutos.

Utensílios	Tigela com Tampa (capacidade para 2 l) Prato raso quadrado com tampa (aprox. 20 x 20 x 6 cm)
300 g	tomate, em lata
50 g	fiambre, em cubos
50 g	cebola, picada finamente
1	dente de alho, esmagado
250 g	carne picada
2 c/sopa	polpa de tomate
	sal e pimenta
150 ml	crême fraiche
100 ml	leite
50 g	queijo Parmesão, ralado
1 c/chá	mistura de ervas secas
1 c/chá	azeite
1 c/chá	óleo vegetal para untar a forma
125 g	lasanha verde
1 c/sopa	queijo Parmesão, ralado

Geleia de frutas com molho de baunilha

1. Ponha de parte alguma fruta para decoração. Esmague a fruta restante com o vinho branco, coloque num prato, tape e leve a aquecer. 7-9 min. 800 W
2. Acrescente, mexendo, o açúcar e o sumo de limão.
3. Embeba a gelatina em água fria durante aprox. 10 min., depois retire e seque-a, apertando-a. Acrescente, mexendo, a gelatina no puré quente até se dissolver. Coloque a geleia no frigorífico e deixe solidificar.
4. Para fazer o molho de baunilha, ponha o leite no outro recipiente. Corte a vagem de baunilha e remova o interior, acrescente-o, mexendo, ao leite com o açúcar e a farinha de milho. Tape e deixe cozinhar, mexendo durante a cozedura e novamente no final. 3-4 min. 800 W
5. Coloque a geleia num prato e decore com o resto da fruta. Deite o molho de baunilha sobre a geleia.

Utensílios	Prato com tampa (2 l capacidade) Prato com tampa (1 l capacidade)
150 g	groselhas vermelhas, lavadas e sem haste
150 g	morangos, lavados e sem as folhas e o pé
150 g	framboesas, lavadas e sem as folhas e o pé
250 ml	vinho branco
100 g	açúcar
50 ml	sumo de limão
8	folhas de gelatina
300 ml	leite
1/2	vagem de baunilha
30 g	açúcar
15 g	farinha de milho

CUIDADOS E LIMPEZA

i **CUIDADO: NÃO UTILIZE PRODUTOS DE LIMPEZA PARA FORNOS, PRODUTOS DE LIMPEZA À BASE DE VAPOR, PRODUTOS DE LIMPEZA ABRASIVOS OU AGRESSIVOS OU QUE CONTENHAM HIDRÓXIDO DE SÓDIO OU ESFREGÕES PARA LIMPAR O SEU FORNO MICRO-ONDAS.**

LIMPE O FORNO REGULARMENTE E REMOVA QUAISQUER RESTOS DE COMIDA. Não manter o forno limpo poderá levar à deterioração da superfície o que afectará a vida útil do aparelho podendo resultar numa situação perigosa.

Exterior do forno

A parte exterior do seu forno pode ser limpa com água e detergente. Tenha o cuidado de retirar o detergente com um pano húmido e depois secar com um pano macio.

Painel de comandos

Abra a porta antes de limpar para desactivar o painel de comandos. Deve ter-se uma especial atenção ao limpar o painel de comandos. Utilizando um pano ligeiramente húmido, limpe o painel de comandos com cuidado até estar completamente limpo. Evite usar grandes quantidades de água. Não utilize nenhum produto químico ou abrasivo.

Interior do forno

1. Limpe o forno depois de cada utilização, com o forno ainda quente, removendo todos os salpicos e resíduos de alimentos com um pano, ou esponja, húmido e macio. Para salpicos mais persistentes, utilize um detergente suave e limpe várias vezes com um pano húmido até remover todos os vestígios. Não retire a protecção de guia de onda.
2. Tenha cuidado para evitar a entrada de água ou detergente nos orifícios de ventilação existentes nas paredes do forno, uma vez que isso poderia danificar o forno.
3. Não utilize produtos de limpeza com pulverizador no interior do forno.

Prato giratório e suporte giratório

Retire o prato e o suporte giratório do forno. Lave o prato e o suporte giratório em água com detergente. Seque com um pano macio. Tanto o prato como o suporte giratório podem ser lavados na máquina de lavar loiça.

Porta

Para eliminar todos os vestígios de sujidade, limpe regularmente os dois lados da porta, as juntas e as superfícies isolantes com um pano húmido macio. Não usar produtos de limpeza abrasivos ou raspadores de limpeza metálicos afiados para limpar o vidro da porta do forno, visto que poderão riscar a superfície e resultar no estilhaçamento do vidro.

Nota: Não deve utilizar qualquer produto de limpeza à base de vapor.

NÍVEL DE POTÊNCIA REDUZIDA

Nota:

Se cozinhar os alimentos para além do tempo normal a 800 W, a potência do forno irá diminuir automaticamente para evitar um sobre-aquecimento. (A potência do micro-ondas será reduzida para 560 W.) Depois de uma pausa de 90 segundos, pode voltar a definir a potência para 800 W.

Modo de Cozedura	Tempo Normal	Potência Reduzida
Micro-ondas 800 W	20 minutos	Micro-ondas - 560 W

O QUE FAZER SE ...

Sintoma	Verificar / recomendações
O micro-ondas não estiver a funcionar correctamente?	<ul style="list-style-type: none"> Os fusíveis incluídos na caixa de fusíveis estão a funcionar. Não houve nenhum corte de energia. Se os fusíveis continuarem a rebentar, contacte um electricista qualificado.
O modo de micro-ondas não estiver a funcionar?	<ul style="list-style-type: none"> A porta está devidamente fechada. As juntas da porta e as superfícies estão limpas. Premiu o botão START/QUICK.
O prato giratório não girar?	<ul style="list-style-type: none"> O suporte do prato giratório está bem posicionado. O recipiente utilizado no forno não é maior que o prato giratório. Os alimentos não são maiores que o prato giratório, impedindo-o de rodar. Não existe nada na cavidade por baixo do prato giratório.
O micro-ondas não se desligar?	<ul style="list-style-type: none"> Isole o aparelho da caixa de fusíveis. Contacte um agente autorizado da AEG.
A luz interior do micro-ondas não estiver a funcionar?	<ul style="list-style-type: none"> Contacte um agente autorizado da AEG. <p>A lâmpada interior do micro-ondas só pode ser substituída por um agente autorizado da AEG.</p>
Os alimentos estiverem a demorar mais tempo a aquecer e cozinhar do que anteriormente?	<ul style="list-style-type: none"> Defina um tempo de cozedura maior (dobro da quantidade = praticamente o dobro do tempo) ou, Se os alimentos estiverem mais frios do que habitual, volte ou mexa-os de tempos a tempos ou, Defina uma potência mais elevada.

ESPECIFICAÇÕES

Tensão CA	230 V, 50 Hz, monofásica
Disjuntor/fusível da linha de distribuição	Mínimo 10 A
Potência CA necessária:	Micro-ondas 1,2 kW
Potência de saída:	Micro-ondas 800 W (IEC 60705)
Frequência de Micro-ondas	2450 MHz * (Grupo 2 / Classe B)
Dimensões Externas:	MC1753E 494 mm (W) x 371 mm (H) x 316 mm (D) MC1763E 594 mm (W) x 371 mm (H) x 316 mm (D)
Dimensões da Cavidade	285 mm (W) x 202 mm (H) x 298 mm (D) **
Capacidade do Forno	17 litros **
Prato giratório	∅ 272 mm, glass
Peso	cerca de 16 kg
Lâmpada do forno	25 W/240 - 250 V

* Este produto cumpre os requisitos da norma europeia EN55011. De acordo com esta norma, este produto está classificado como equipamento do grupo 2, classe B. O grupo 2 significa que o equipamento gera energia de radiofrequência sob a forma de radiação electromagnética para tratamento térmico de alimentos.

A classe B significa que o equipamento é adequado à utilização doméstica.

** A capacidade interna é calculada medindo a largura, profundidade e altura máximas. A capacidade real para os alimentos é inferior.



Este forno está em conformidade com os requisitos das Directivas 2004/108/EC, 2006/95/EC e 2005/32/EC.

AS ESPECIFICAÇÕES ESTÃO SUJEITAS A ALTERAÇÕES SEM NOTIFICAÇÃO PRÉVIA NO ÂMBITO DE UM MELHORAMENTO CONTÍNUO DOS APARELHOS.



INSTALAÇÃO

O Micro-ondas pode ser colocado nas posição A, B, C ou D:

Posição	Dimensões do armário			
	W	D	H	
A	560	550	360	
B+C	462	300	350	
	462	300	360	
	560	300	350	
D	560	300	360	
	462	500	350	
	462	500	360	
	560	500	350	
		560	500	360

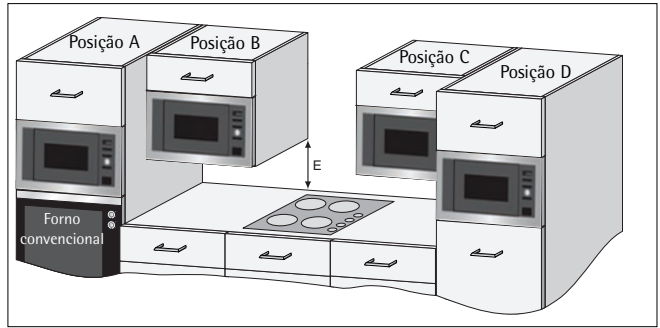

Medidas em (mm)

Instalação do aparelho

1. Retire todas as embalagens e verifique cuidadosamente a existência de sinais de danos.
2. Este forno foi concebido para ser instalado, regra geral, num armário com 360 mm de altura. Se desejar instalá-lo num armário com 350 mm de altura:
Desaperte e retire os 4 pés incluídos na parte inferior do forno. Existem 3 pés altos e 1 pé baixo. Substitua os 3 pés altos pelos pés fornecidos no conjunto de acessórios. Não substitua o pé mais baixo.
3. Introduza o aparelho no armário de cozinha lentamente e sem forçar, até a estrutura da frente do forno encaixar na abertura do armário.
4. Verifique se o aparelho está estável e não inclinado. Não se esqueça de deixar um intervalo de 4 mm entre a porta de cima do armário e a parte superior da estrutura (ver diagrama).



Posição de fixação 1:

Fixe o forno na posição certa com os parafusos fornecidos. Os pontos de fixação estão localizados nos cantos superiores e inferiores do forno

Posição de fixação 2:

Consulte o esquema fornecido com o forno.

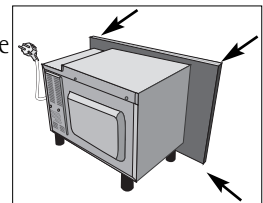

Utilização segura do aparelho

Se instalar o micro-ondas na posição B ou C (ver diagrama na página 129):

- O armário deve estar localizado, pelo menos, a 500 mm (E) acima da bancada e não deve ser instalado **directamente** em cima de uma placa do fogão.
- Este aparelho foi testado e aprovado para ser utilizado apenas junto a placas de fogão a gás, eléctricas e de indução.
- Deve existir um intervalo suficiente entre a placa do fogão e o micro-ondas para evitar o sobreaquecimento do forno a micro-ondas, do espaço à volta do armário e dos acessórios.
- Quando estiver a usar o forno a micro-ondas não utilize a placa do fogão sem tachos ou panelas ao lume.
- Deve ter muito cuidado ao utilizar o forno a micro-ondas quando a placa estiver ligada.

Ligação do aparelho à alimentação

- **A tomada deve estar situada num local acessível para que a unidade possa ser desligada facilmente numa situação de emergência. Em alternativa, poderá isolar-se o forno da corrente através da montagem de um interruptor na instalação fixa em conformidade com os regulamentos de instalações eléctricas.**
- **A tomada não deve estar localizada por trás do armário.**
- A posição ideal é por cima do armário, ver (A).
- Ligue o aparelho a uma tomada com ligação à terra, instalada correctamente, e com corrente alterna de 230 V/50 Hz monofásica.
A tomada deve incluir um fusível de 10 A.
- **O cabo de alimentação só pode ser substituído por um electricista.**
- Antes da instalação, prenda um fio ao cabo de alimentação para facilitar a ligação ao ponto (A), quando estiver a instalar o aparelho.
- Ao instalar o aparelho num armário alto lateral, NÃO comprima o cabo de alimentação.
- Não coloque o cabo de alimentação ou a ficha dentro de água ou de qualquer outro líquido.

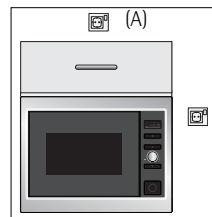

Ligações eléctricas

**AVISO!****ESTE APARELHO DEVE SER LIGADO À TERRA**

O fabricante declina quaisquer responsabilidades caso esta medida de segurança não seja cumprida.

Se a ficha instalada no seu aparelho não encaixar na tomada, deve contactar o seu agente autorizado local da AEG.

INFORMAÇÕES AMBIENTAIS

Eliminação responsável em termos ecológicos das embalagens e aparelhos antigos



Material de embalagem

Os fornos a micro-ondas da AEG necessitam de uma embalagem eficaz para os proteger durante o transporte.

Só são utilizadas as embalagens realmente necessárias.

O material de embalagem (ex.: película transparente ou esferovite) pode colocar as crianças em risco.



Perigo de asfixia. Mantenha o material de embalagem longe das crianças.



Todo o material de embalagem utilizado é ecológico e por isso pode ser reciclado. O cartão é feito de papel reciclado e as peças de madeira não são tratadas. Os itens em plástico são identificados como se segue:

"PE" polietileno ex.: película da embalagem

"PS" poliestireno ex.: embalagem (sem CFC)

"PP" polipropileno ex.: fitas da embalagem

Utilizando e reutilizando as embalagens, é possível poupar as matérias primas e reduzir o volume de lixo produzido.

As embalagens devem ser entregues junto do centro de reciclagem mais próximo da sua área.

Contacte as entidades competentes da sua área para mais informações.



Eliminação de aparelhos antigos

Os aparelhos antigos devem ser preparados, em termos de segurança, antes da sua eliminação, removendo a ficha e cortando e eliminando o cabo de alimentação.

Devem ser entregues junto do centro de reciclagem mais próximo da sua área. Contacte as entidades competentes da sua área ou a Delegação de Saúde Ambiental para saber se existem instalações na sua área para a reciclagem de aparelhos.



O símbolo  no produto ou na embalagem indica que este produto não pode ser tratado como lixo doméstico. Em vez disso, deve ser entregue ao centro de recolha selectiva para a reciclagem de equipamento eléctrico e electrónico. Ao garantir uma eliminação adequada deste produto, irá ajudar a evitar eventuais consequências negativas para o meio ambiente e para a saúde pública, que, de outra forma, poderiam ser provocadas por um tratamento incorrecto do produto. Para obter informações mais pormenorizadas sobre a reciclagem deste produto, contacte os serviços municipalizados locais, o centro de recolha selectiva da sua área de residência ou o estabelecimento onde adquiriu o produto.

Certificado de garantia,

Estimado Cliente

Queremos felicita-lo pela sua compra e agradecer a confiança depositada na nossa Empresa.

O seu electrodoméstico possui uma garantia de **24 meses para peças, mão-de-obra e deslocações.**

Para beneficiar desta garantia **NÃO ESQUEÇA DE GUARDAR A FACTURA DE COMPRA.**

Em caso de avaria contacte o Serviço Técnico Oficial

☎ **21 440 39 39**

... Contrate o Plano de Prolongamento de Garantia

O Plano de Prolongamento de Garantia aumenta até 5 anos a protecção e as vantagens que lhe oferece o Grupo Electrolux nos seus produtos. **NÃO TERÁ DE PAGAR A FACTURA** em caso de avaria, nem de se preocupar pelas reclamações. Domestic & General protegerá os seus interesses.

Que benefícios lhe oferece?

Tranquilidade garantida e segurança total durante o período de cobertura.

Cobertura completa: mão-de-obra, peças, componentes e deslocações.

Sem número limitado de reparações.

Atendimento especializado por Técnicos Oficiais do Grupo Electrolux.

Possibilidade de renovação depois de terminado o período de garantia.

Quanto custa o Plano de Prolongamento de Garantia?

Este plano protegê-lo-á por **mais 3 anos**, além da garantia do fabricante por apenas:

79 €

Se o seu electrodoméstico for uma **MÁQUINA DE LAVAR ROUPA, MÁQUINA DE LAVAR LOIÇA, MÁQUINA DE LAVAR E DE SECAR ROUPA.**

49 €

Se o seu electrodoméstico for uma **MÁQUINA DE SECAR ROUPA, FRIGORÍFICO, MICROONDAS, ASPIRADOR, EXAUSTOR, FOGÃO, FORNO, ARCA CONGELADORA, PLACA.**

Condições de garantia

1. O aparelho que acaba de adquirir possui uma garantia de 2 anos a partir da data de aquisição. Os pedidos de assistência na garantia são gratuitos, mediante apresentação do respectivo certificado juntamente com a factura de compra.
2. A presente garantia do fabricante (2 anos) cobre a substituição de peças, mão-de-obra e deslocação.
3. Em caso de imobilização do seu aparelho por período superior a 15 dias, a garantia será prolongada adicionando o tempo de imobilização à data de entrega nos nossos serviços.
4. Nos pedidos de assistência na garantia de Pequenos Electrodomésticos, os aparelhos a reparar deverão ser entregues directamente no ponto de assistência.

EXCLUSÕES DE GARANTIA:

Substituições de peças danificadas por mau manuseamento, instalação incorrecta, danos de transporte e danos provocados por condições atmosféricas adversas; Intervenções por pessoal técnico não autorizado pelo ELECTROLUX SERVICE; Substituições de lâmpadas, filtros, juntas de borracha, vidros, botões, puxadores, e acessórios de aspiradores; Todos os serviços de manutenção provocados pelo desgaste ou pela utilização do aparelho; Pedidos de demonstração de montagem e explicações de funcionamento; Danos no esmalte e/ou na pintura provocados por cortes ou pancadas; Uso intensivo em locais públicos ou profissionais, a menos que se trate de um produto adequado para o efeito; Desobstrução de bombas de limpeza de filtros.

- MANIPULAÇÃO nos dados da placa de Matrícula do presente aparelho ou deste certificado.
- INSTALAÇÃO INCORRECTA E NÃO REGULAMENTAR (tensão, pressão de gás ou de água, ligações eléctricas ou hidráulicas não adequadas).

Assistência Técnica ELECTROLUX SERVICE, QUINTA DA FONTE, EDIFÍCIO GONÇALVES ZARCO Q 35, 2774-518 PAÇO D'ARCOS. TELF: 21 440 39 39.

NOTA MUITO IMPORTANTE PARA A VALIDADE DESTA GARANTIA: NO MOMENTO DA INTERVENÇÃO TÉCNICA É ABSOLUTAMENTE IMPRESCINDÍVEL APRESENTAR AO PESSOAL AUTORIZADO, O PRESENTE CERTIFICADO, JUNTO DA FACTURA LEGAL DE COMPRA DO APARELHO, DEVIDAMENTE PREENCHIDA.

www.electrolux.com

		
Albania	+35 5 4 261 450	Rr. Pjeter Bogdani Nr. 7 Tirane
Belgique/België/ Belgien	+32 2 363 04 44	Bergenseseesteenweg 719, 1502 Lembeek
Česká republika	+420 2 61 12 61 12	Budějovická 3, Praha 4, 140 21
Danmark	+45 70 11 74 00	Strevelinsvej 38-40, 7000 Fredericia
Deutschland	+49 180 32 26 622	Muggenhofer Str. 135, 90429 Nürnberg
Eesti	+37 2 66 50 030	Mustamäe tee 24, 10621 Tallinn
España	+34 902 11 63 88	Carretera M-300, Km. 29,900 Alcalá de Henares Madrid
France	www.electrolux.fr	
Great Britain	+44 8445 616 616	Addington Way, Luton, Bedfordshire LU4 9QQ
Hellas	+30 23 10 56 19 70	4, Limnou Str., 54627 Thessaloniki
Hrvatska	+385 1 63 23 338	Slavonska avenija 3, 10000 Zagreb
Ireland	+353 1 40 90 753	Longmile Road Dublin 12
Italia	+39 (0) 434 558500	Cso Lino Zanussi, 26 - 33080 Porcia (PN)
Latvija	+37 17 84 59 34	Kr. Barona iela 130/2, LV-1012, Riga
Lituanija	+370 5 27 80 609	Verkiu 29, 09108 Vilnius, Lithuania
Luxembourg	+35 2 42 43 13 01	Rue de Bitbourg, 7, L-1273 Hamm
Magyarország	+36 1 252 1773	H-1142 Budapest XIV, Erzsébet királyné útja 87
Nederland	+31 17 24 68 300	Vennootsweg 1, 2404 CG - Alphen aan den Rijn
Norge	+47 81 5 30 222	Risløkkvn. 2, 0508 Oslo
Österreich	+43 18 66 400	Herziggasse 9, 1230 Wien
Polska	+48 22 43 47 300	ul. Kolejowa 5/7, Warsaw
Portugal	+351 21 440 39 39	Quinta da Fonte - Edifício Gonçalves Zarco - Q 35 -2774-518 Paço de Arcos
Romania	+40 21 44 42 581	B-dul Timisoara 90, S6, Bucharest
Schweiz - Suisse - Svizzera	+41 62 88 99 111	Industriestrasse 10, CH-5506 Mägenwil
Slovenija	+38 61 24 25 731	Tržaška 132, 1000 Ljubljana
Slovensko	+421 2 43 33 43 22	Electrolux Slovakia s.r.o., Electrolux Domáce spotrebiče SK, Seberínho 1, 821 03 Bratislava
Suomi	www.electrolux.fi	
Sverige	+46 (0)771 76 76 76	Electrolux Service, S:t Göransgatan 143, S-105 45 Stockholm
Türkiye	+90 212 293 10 20	Tarlabası Caddesi No: 35 34435 Taksim İstanbul
Россия	+7 095 937 7837	129090 Москва, Олимпийский проспект, 16, Бц "Олимпик"

