

A series of vertical bars in various colors (blue, light blue, green, yellow, orange, red) positioned at the top right of the page.

**ATAG**

VA 220/250/290 F 5 U

A series of vertical bars in various colors (white, green, yellow, brown) positioned at the top left of the page.

**ATAG**



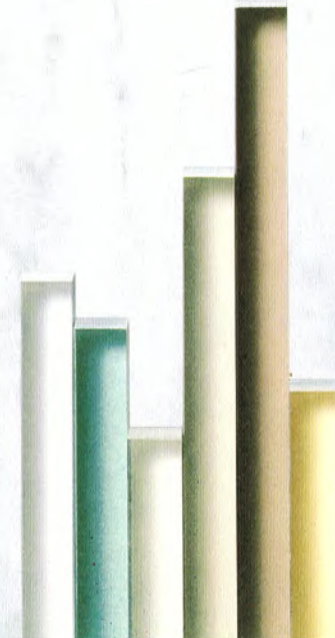

1 739 986 782 NL/GB/F/D (7311)  
622 Z 93 N 88

1 739 986 782 (7311)





15

Härtebereich	I	II + III	IV	>IV
mmol/l	<1,3	1,3-3,8	3,8-5,0	>5,0
°dH	<7	7-21	21-28	>28
°fH	<13	13-38	38-50	>50
°Clarke	<8,8	8,8-26	26-35	>35
				
	0	1	2	3

18

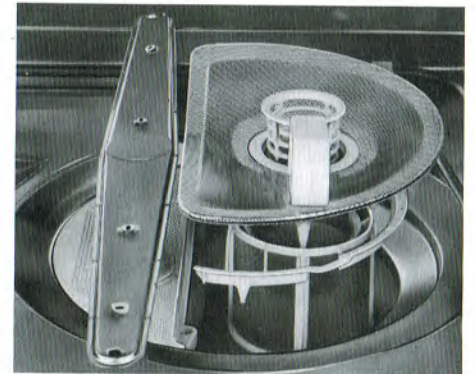

19

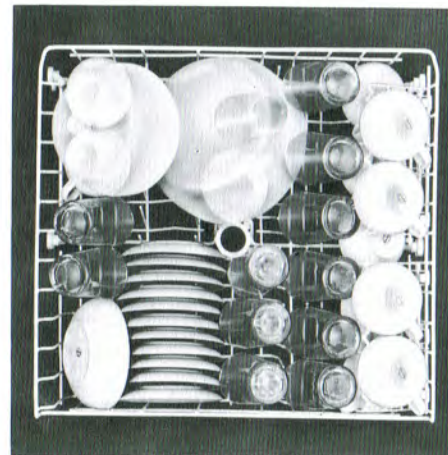

16

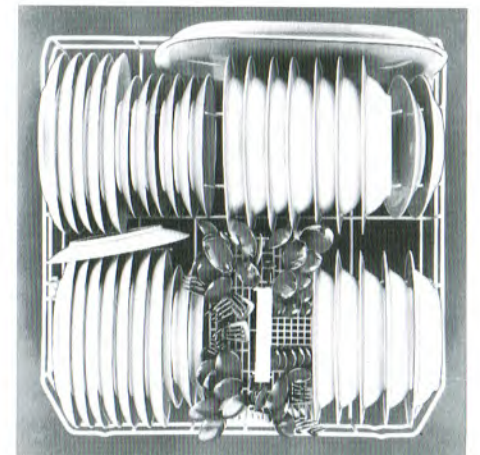

17



## **NL** Inhoud

Aanwijzingen voor veiligheid en waarschuwingen .....	4/5	Programma-overzicht – Programmakeuze	11
Aansluiting van het apparaat .....	6	In- en uitschakelen van het apparaat .....	12
Kennismaking met het apparaat .....	6	Speciale functies .....	12
Waterontharder .....	7	Serviesgoed uitruimen .....	13
Vullen met glansspoelmiddel .....	8	Servicedienst .....	13
Serviesgoed inruimen .....	9	Kleine storingen zelf verhelpen .....	14
Vullen met afwasmiddel .....	10	Opmerkingen .....	15
Besparen op stroom en water .....	10	Garantie .....	15

## **GB** Index

Safety and cautionary notes .....	16/17	Program summary – Program selection ..	23
Installation .....	18	Switching on and off .....	24
Getting to know your machine .....	18	Special functions .....	24
Water softening .....	19	Unloading dishwasher .....	25
Filling rinse-aid container .....	20	Service .....	25
Loading dishwasher .....	21	Self-help .....	26
Filling with detergent .....	22	Notes .....	27
Saving energy and water .....	22	Guarantee .....	27

## **F** Sommaire

Conseils de sécurité et consignes ...	28/29	Vue d'ensemble des programmes –	
Raccordement de l'appareil .....	30	Choix du programme .....	35
Familiarisation avec l'appareil .....	30	Mise en marche et arrêt de la machine ..	36
Adoucissement de l'eau .....	31	Fonctions particulières .....	36
Remplissage du liquide de rinçage .....	32	Retrait de la vaisselle .....	37
Mise en place de la vaisselle .....	33	Service Après-Vente .....	37
Remplissage du détergent .....	34	Pour remédier soi-même	
Économie d'électricité et d'eau .....	34	aux petits dérangements .....	38
		Remarques .....	39
		Garantie .....	39

## **D** Inhaltsverzeichnis

Sicherheitshinweise und Warnungen .	40/41	Programmübersicht – Programm wählen .	47
Gerät anschließen .....	42	Gerät ein- und ausschalten .....	48
Gerät kennenlernen .....	42	Sonderfunktionen .....	48
Wasser enthärten .....	43	Geschirr ausräumen .....	49
Klarspüler einfüllen .....	44	Kundendienst .....	49
Geschirr einordnen .....	45	Kleine Störungen selbst beheben .....	50
Reiniger einfüllen .....	46	Hinweise .....	51
Strom und Wasser sparen .....	46	Garantiebestimmungen .....	52

## Aanwijzingen voor veiligheid en waarschuwingen

Lees voordat u het apparaat in gebruik neemt nauwkeurig de informatie door die in de gebruiksaanwijzing en het montagevoorschrift staat. Deze informatie geeft belangrijke aanwijzingen voor de installatie, het gebruik en het onderhoud van het apparaat.

Bewaar gebruiksaanwijzing en montagevoorschriften zorgvuldig voor een eventuele latere bezitter van het apparaat.

De fabrikant aanvaardt geen aansprakelijkheid als de volgende aanwijzingen niet in acht genomen worden:

1. Verpakkingsmateriaal zoals voorgeschreven verwijderen en volgens de eventueel bestaande milieuvoorschriften afvoeren.
2. Een beschadigd apparaat niet in gebruik nemen. In twijfelgevallen eerst contact opnemen met de leverancier.
3. Het apparaat is uitsluitend geschikt voor huishoudelijk gebruik en voor de aangegeven doeleinden.
4. Het apparaat uitsluitend volgens het montagevoorschrift plaatsen en aansluiten. De uitvoering van de elektrische aansluiting moet overeenkomen met de gegevens op het typeplaatje.

5. De elektrische veiligheid van het apparaat is alleen gewaarborgd als het aardingsstelsel van de huisinstallatie volgens de geldende elektrotechnische voorschriften is geïnstalleerd.
6. Geen verlengkabel gebruiken.
7. Reparaties in en aan het apparaat mogen alleen door een vakkundig monteur worden uitgevoerd.
8. In geval van een defect en bij onderhoud de netspanning van het apparaat afhalen. Stekker uit het stopcontact trekken of de zekering in de meterkast uitschakelen. Alleen aan de stekker trekken, niet aan de aansluitkabel. Kraan dichtdraaien.
9. Afdankte apparaten onmiddellijk onbruikbaar maken, d.w.z. stekker uit het stopcontact trekken, aansluitkabel doorknippen en deursluiting onklaar maken. Het apparaat daarna volgens de eventueel bestaande (milieu-) voorschriften laten afvoeren.



## Aansluiting van het apparaat

Het apparaat moet met behulp van de stelvoetjes waterpas en stabiel worden geplaatst.

A. u. b. montagevoorschrift in acht nemen.

## Waterafvoer

De afvoerslang op de afvoer bij de sifon aansluiten. De meegeleverde onderdelen gebruiken.

## Watertoevoer

Aansluiten volgens Montage-Voorschriften.

De waterdruk moet tenminste 0,3 bar en tenhoogste 10 bar bedragen. Als de waterdruk hoger is, moet een reduceer-ventiel tussengeplaatst worden.

Per minuut moet tenminste 10 liter water uit de leiding stromen. Aan te bevelen is een koudwater-aansluiting.

Aansluiting voor koud water verdient aanbeveling.

Bij een aansluiting voor warm water wordt de duur van het programma verkort.

De temperatuur van het warme water mag ten hoogste +60 °C zijn.

Aansluiting aan een drukloze geiser is niet toegestaan.

## Elektrische aansluiting

Het apparaat alleen aansluiten aan een volgens de voorschriften gemonteerde wandkontaktdoos met 220–230 V wisselstroom.

Deze moet met 16 A gezekerd zijn en dicht in de buurt van de vaatwasser zijn aangebracht.

## Kennismaking met het apparaat

S.v.p. vóór het lezen de laatste bladzijden met de afbeeldingen openvouwen.

## Bedieningspaneel

afb. ①

1. Programma-startknop
2. Startpositie
3. Programma-afloop
4. Deuropener
5. Hoofdschakelaar (aan/uit), programmakeuze-knop
6. Programma-overzicht
7. Controlelampje

## Interieur

Afb. ②

12. Reservoir voor glansspoelmiddel
13. Afwasmiddelbakje
14. Zoutreservoir
15. Ondersproeiarm
16. Sproeiarmarrestering
17. Korfrolletjes
18. Schakelaar voor de waterontharder
19. Bovenkorf met etagère
20. Droogelement
21. Zeef

## Hinweise

1. Der Geschirrspüler wurde im Werk gründlich geprüft. Dabei sind kleine Wasserflecken zurückgeblieben. Sie verschwinden nach dem ersten Spülgang.
2. Wird ein Unterbaumodell als Standgerät genutzt (mit nachträglich angebrachter Tischplatte), so muß man es sichern, damit es nicht umkippt. Man kann es an einer Wand oder an benachbarten Möbeln befestigen.
3. Ausbau eines Gerätes
  - Netzstecker ziehen.
  - Wasserhahn zudrehen.
  - Frisch- und Abwasserschlauch am Wasserhahn und Ablaufstutzen des Siphons lösen.
  - Befestigungsschrauben unter der Arbeitsplatte herausschrauben.
  - Sockelbrett, wenn vorhanden, abmontieren.
  - Gerät herausziehen, dabei die Schläuche nachziehen.
4. Gerät nur aufrecht oder auf der Rückseite liegend transportieren. Bei einer anderen Lage kann Restwasser in ein Steuerorgan laufen und zu fehlerhaftem Programmablauf führen.
5. Nur für Vergleichsprüfungen Einordnung nach DIN 44 990; IEC 436 Fassungsvermögen: 12 Maßgedecke Einordnungsbeispiel: Bild ⑬ und ⑭ Vergleichsprogramm: Normal 65° Referenzreiniger 25 g.
6. Funkentstörung: Funkentstört nach 87/308/EWG.
7. Nur für Schweiz-Ausführung. Das Gerät kann ohne weiteres zwischen Holz- und Kunststoffwände in eine Küchenzeile eingebaut werden. Instr. Nr. 51.

Wenn das Gerät nicht über Stecker angeschlossen wird, so muß zur Erfüllung der einschlägigen Sicherheitsvorschriften installationsseitig eine allpolige Trennvorrichtung mit einer Kontaktöffnung von mindestens 3 mm vorhanden sein.



## Vullen met glansspoelmiddel

Het gebruik van glansspoelmiddel is noodzakelijk om bestek en serviesgoed zonder vlekken en strepen glanzend te laten opdrogen.

Gebruik alleen glansspoelmiddel dat geschikt is voor huishoudelijke afwasmachines.

Draai het deksel van het reservoir voor glansspoelmiddel (afb. 4/24).

Het reservoir vullen tot het ronde venstertje (afb. 4/25) helemaal donker is. De gradatie van licht naar donker geeft aan tot hoever het reservoir gevuld is. Daarna het deksel weer stevig vastdraaien.

Tijdens de afwas wordt automatisch de benodigde hoeveelheid glansspoelmiddel aan het water toegevoegd.

### Indicatie glansspoelmiddel bijvullen

afb. 4/25

Is de indicator licht van kleur, dan moet u glansspoelmiddel bijvullen. Is deze donker van kleur, dan is er nog voldoende glansspoelmiddel in het reservoir.

### Instelknop voor juiste dosering

afb. 5/26

Deze knop kan traploos van 1 tot 6 worden ingesteld.

Hij is door de fabriek op »3« ingesteld.

Verander de instelling alleen als er vlekken of strepen op servies en bestek achterblijven.

- Bij strepen op een lagere stand instellen.
- Bij watervlekken op een hogere stand instellen.

## Geschirr ausräumen

Zuerst den Unterkorb, dann den Oberkorb ausräumen. Damit vermeiden Sie, daß eventuell Wassertropfen vom Oberkorb auf das Geschirr des Unterkorbes fallen. Wenn das Geschirr nach Ablauf des Programmes ca. 15 Minuten abkühlen kann, läßt es sich bequemer anfassen und herausnehmen. Es kühlt schneller ab, wenn Sie nach dem Programmablauf die Tür ganz öffnen.

### Gerät kontrollieren

- Die beiden Siebe (Bild 12) kontrollieren.

Wenn Reste zurückgeblieben sind, die Siebe herausnehmen, grobe Reste entfernen und unter fließendem Wasser säubern.

Beim Einsetzen darauf achten, daß das Grob-/Feinsieb (Kunststoffsiebe einrasten) gleichmäßig in der Vertiefung liegt.

- Oberen und unteren Sprüharm (Bild 2/15 und 2/19) auf verstopfte Löcher kontrollieren und bei Bedarf reinigen. Der untere Sprüharm ist nur eingerastet. Er läßt sich nach oben abziehen. Nach dem Reinigen muß der Sprüharm wieder bis zum Einrasten eingesteckt werden (Bild 2/16).

Der obere Sprüharm läßt sich abschrauben (Bild 15).

## Kundendienst

Bevor Sie den Kundendienst rufen, prüfen Sie bitte, ob Sie nach den Angaben - Kleine Störungen selbst beheben - die Störung beseitigen können. Bei Beratungsfällen müssen Sie, auch während der Garantiezeit, die vollen Kosten für den Monteureinsatz übernehmen.

Dieses Gerät entspricht den einschlägigen Sicherheitsbestimmungen für Elektrogeräte. Reparaturen an Elektrogeräten sind nur von Fachkräften durchzuführen.

Durch unsachgemäße Reparaturen können erhebliche Schäden für den Benutzer entstehen.

Sollte das Gerät einen Fehler aufweisen, rufen Sie unseren Kundendienst. Den für Sie nächsten Kundendienst können Sie aus dem Kundendienstverzeichnis entnehmen. Geben Sie bitte dem Kundendienst die Gerätenummer 1 und die FD-Nummer 2 an.

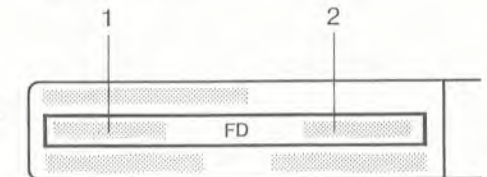

Sie finden diese Angaben bei geöffneter Tür rechts oben am Gehäuseahmen.



## Vullen met afwasmiddel

Voor ieder afwasprogramma, behalve bij het voorspoelen, moet u het afwasmiddelbakje vullen met afwasmiddel (afb. ⑥).

Door op de knop (afb. ⑨/27) op het afwasmiddelbakje te drukken kunt u het deksel openen. Na een afwasprogramma staat dit bakje altijd open.

Gebruik alleen afwaspoeder of vloeibaar afwasmiddel voor huishoudelijke afwasautomaten.

Adviezen voor de dosering staan op de verpakking van alle afwasmiddelen.

Het afwasmiddelbakje bestaat uit 2 vakjes voor 15 resp 25 ml afwasmiddel.

Als het bakje volledig is gevuld zit er in totaal 55 ml.

Met deze ingebouwde doseerhulp kunt u de juiste hoeveelheid afwasmiddel gemakkelijk afmeten.

De ervaring leert dat u van afwaspoeder over het algemeen iets minder nodig hebt dan op de verpakking staat aangegeven. Ook bij licht verontreinigd en/of weinig vaatwerk kunt u met minder afwasmiddel volstaan.

Nadat u het bakje met afwasmiddel hebt gevuld, deksel dichtdoen en aandrukken totdat deze „klikt”.

Tijdens het afwasprogramma wordt het afwasmiddel automatisch uit het bakje gespoeld.





## Besparen op stroom en water

U bespaart stroom en water als:

- de vaat niet onder de kraan wordt afgespoeld
- de vaatwasser pas ingeschakeld wordt als hij helemaal vol is
- een spaarprogramma kiest als de servieskorven niet helemaal vol zijn.

## Programmübersicht – Programm wählen

Für das Gebrauchsgeschirr der täglichen Mahlzeiten ist ein 65°C-Programm zu empfehlen.

Temperatur beim Reinigen		55°		65°	65°
Programme					
Programmbezeichnung	Vorspülen	Spar		Normal	Stark
Geschirrart		Empfindl. Geschirr		Gemischtes Geschirr	Gemischtes Geschirr
Art der Speisereste	<sup>1)</sup>	Kaffee Milch Tee Wurst Gemüse		Suppen Soßen Teigwaren Reis, Eier Aufläufe Kartoffeln gebratene Speisen	Suppen Soßen Teigwaren Reis, Eier Aufläufe Kartoffeln gebratene Speisen
Menge der Speisereste		wenig		viel	sehr viel

## Durchschnittliche Programmdaten

Abweichungen dieser Programmdaten sind möglich. Sie werden z. B. durch Unterschiede in der Geschirrmenge, der Temperatur des zulaufenden Wassers und der Toleranz der Geräte verursacht.

Programmdauer in Min. bei Wasseranschluß					
kalt	7	64		69	72
60 °C	7	56		58	58
Stromverbrauch in kWh bei Wasseranschluß					
kalt	0,1	1,2		1,5	1,7
60 °C	0,1	0,6		0,6	0,6
Wasserverbrauch (Liter)	5	20		20	26

<sup>1)</sup> Nur zum Abduschen, wenn das Geschirr über mehrere Tage bis zum Spülen im Geschirrspüler aufbewahrt wird.



## Apparaat inschakelen

- Nagaan of de sproeiarmen (afb. 2/15 en 2/19) ergens tegen aan stoten. Zo ja, euvel verhelpen.
- Deur sluiten.
- Kraan helemaal opendraaien.
- Met knop rechts (afb. 1/5) het gewenste programma instellen. Controlelampje (afb. 1/7) gaat branden.
- Linker draaiknop (programmastarter afb. 1/1) slechts tot startpositie (afb. 1/2) draaien.

### Het programma.



Als men de linker draaiknop (afb. 1/1) helemaal doordraait, met de wijzers van de klok mee, opent zich het afwasmiddelbakje. Als het met afwasmiddel is gevuld, valt dit eruit. Er moet dan opnieuw afwasmiddel worden bijgevoerd.

## Apparaat uitschakelen

- Rechter knop (hoofdschakelaar afb. 1/5) in stand „uit” zetten.  
Het controlelampje (afb. 1/7) gaat uit.
- Kraan dichtdraaien.<sup>1)</sup> Niet aan linker knop (afb. 1/1) draaien.
- Als u alleen gebruik hebt gemaakt van het programma „voorspoelen”, moet u aan het einde van het programma de linker knop (afb. 1/1) met de wijzers van de klok mee zover draaien tot de markering op de draaiknop bovenaan zichtbaar is.

## Aanwijzing programma-verloop

De symbolen van de aanwijzing van het programma-verloop betekenen:

-  reinigen
-  tussenspoeling en klaar spoelen
-  drogen

Bij het spoelen wordt aan de aanwijzing van het programma-verloop de afloop van het programma aangetoond.

Gedurende het verwarmen wordt de aanwijzing niet veranderd.

## Verandering van een programma

Het gekozen programma kan te allen tijde worden veranderd door met de rechter knop (hoofdschakelaar afb. 1/5) een ander programma in te stellen. Vanaf dat moment loopt het nieuwe programma.

## Programma-onderbreking

Indien u het programma wenst te onderbreken, draai de rechte handgreep (hoofdschakelaar afbeelding 1/5) in de UIT-positie. Door opnieuw terugdraaien in de programma-positie loopt het programma verder. Bij warmwateransluiting of wanneer de machine reeds is verwarmd, de deur eerst enkele minuten aanleunen en dan sluiten.

### Bild 7, 8

- Zuerst grobe Speisereste entfernen.
- Stark verschmutzte und große Teile in den Unterkorb, empfindliche, kleine und leichte Teile in den Oberkorb einordnen.
- Alle Gefäße, wie Tassen, Gläser, Töpfe usw. mit der Öffnung nach unten einordnen.
- Teile mit Wölbungen oder Vertiefungen schräg stellen, damit das Wasser ablaufen kann.
- Hohe schlanke Gefäße im mittleren Bereich der Körbe einordnen, damit sie direkt über dem Sprühstrahl stehen.
- Langstielige Gläser am Rand der Etagere – nicht gegen Geschirr – anlehnen (Bild 7).
- Besteckteile unsortiert in die Besteckfächer stellen.
- Lange Besteckteile, wie Schöpflöffel, lange Messer usw. legt man zweckmäßig waagrecht über den gefüllten Besteckkorb (Bild 8).
- Kunststoffteile mit anderen Geschirrtteilen beschweren und nicht unmittelbar über die Heizung (Bild 2/20) einordnen.

## Ungeeignetes Geschirr

Für Geschirrspüler nicht geeignet sind: Bestecke mit Holz- oder Horngriffen, geklebte Teile (z. B. Kunststoffbrettchen), heißwasserempfindliche Kunststoffteile, Kupfer- und Zinngeschirr. Aufglasurdekore, Aluminium- und Silberteile können beim Spülen – wie auch beim Spülen von Hand – zum Verfärben und Verblässen neigen. Auch einige Glassorten können nach vielen Spülgängen trüb werden.

**Empfehlung:**  
Kaufen Sie künftig nur Geschirr, dessen Eignung für den Geschirrspüler bestätigt wird.

## Was nicht in der Maschine gespült werden sollte:

Geschirrtteile, die mit Asche, Wachs, Schmierfett, Farbe usw. verschmutzt sind.

<sup>1)</sup> Ontvalt bij apparaten met Aqua-Stop.



## Kleine storingen zelf verhelpen

### Storingen

#### Controlelampje brandt niet

- Rechter draaiknop staat nog op „uit“ (afb. ①/5)
- Stekker zit niet in stopcontact
- Zekering in de woning is doorgeslagen.

#### Apparaat start niet

- Linker draaiknop staat niet in startpositie (afb. ①/2).
- Deur van de machine niet goed gesloten.

#### Programma blijft bij voorspoelen steken

- Kraan is niet open.
- De zeef in de toevoerslang is verstopt.

#### Water blijft in de machine staan

- Afvoerslang is geknikt.
- Zeef is verstopt (Zeef afb. ⑫ controleren).

#### Het deksel van de vaatwasser sluit niet

- Programma werd niet voltooid.

#### Onderste sproei-arm draait moeilijk

- Sproeiarm aftrekken en reinigen.  
Ook het sproeiarmleger zuiveren.

#### Witte aanslag op het servies

- Glansspoelmiddelhoeveelheid te gering.
- Geen onthardingszout in de onthardingsinstallatie.
- De deksel van het voorraadsreservoir voor regenerierzout is niet vast dichtgedraait.

#### Strepen op de vaat

- Teveel glansspoelmiddel

#### Na het drogen nog waterdruppels op de vaat

- Te weinig glansspoelmiddel

#### Klepperende geluiden

- Vaatwerk niet goed ingezet

#### Onbevredigend afwasresultaat

- Linker draaiknop over de startpositie (afb. ①/2) gedraaid.
- Afwasmiddel en/of glansspoelmiddel niet goed gedoseerd
- Nadat het afwasmiddel was toegevoegd, is de linker knop doorgedraaid, waardoor het afwasmiddel te vroeg werd toegevoegd.
- Vaat verkeerd ingezet of de korf te vol.
- Nadat afwasmiddel was toegevoegd, heeft u het programma versneld laten doorlopen. Daardoor werd het afwasmiddel te vroeg toegevoegd
- Vaat verkeerd ingezet of de korven zijn te vol
- De sproeiarm werd door serviesdelen tegengehouden
- Zeef is verstopt (afb. ⑫).
- Micro-zeefje is verstopt (afb. ⑬).  
(Zonodig eruit nemen en schoonmaken. Bij het inzetten moet een klik hoorbaar zijn).
- Rand van de zeef ligt niet vlak in de uitsparing.
- Openingen in de sproeiarm zijn verstopt.
- Te zacht programma gekozen.

### Mogelijke oorzaken

## Wasser enthärten

Um gut zu spülen, braucht der Geschirrspüler weiches Wasser. Deshalb ist eine Enthärtungsanlage eingebaut. Sie macht hartes Wasser weich, wenn sie richtig eingestellt ist.

### Enthärtungsanlage einstellen

Vor der Inbetriebnahme ist mit Hilfe des mitgelieferten Teststreifens die Enthärtungsanlage einzustellen.

Der Teststreifen steckt im Beiblatt Aqua-Test.

**Sie können die Wasserhärte auch beim Kundendienst oder beim Wasserwerk erfragen. Die Einstellung der Enthärtungsanlage erfolgt dann nach Bild ⑩.**

### Wichtiger Hinweis!

Achten Sie bitte darauf, daß der Deckel nach dem Einfüllen des Regeneriersalzes richtig geschlossen ist. In den Vorratsbehälter für Regeneriersalz darf keine Spüllauge eindringen. Schütten Sie niemals Reiniger in den Vorratsbehälter für Regeneriersalz, da die Enthärtungsanlage sonst funktionsunfähig wird (keine Garantie).

## Regeneriersalz einfüllen

### Bild ⑨

#### Nur Spezial-Regeneriersalz für Haushaltsgeschirrspüler verwenden!

Vor der ersten Inbetriebnahme ca. 1 l Wasser in den Vorratsbehälter für Regeneriersalz füllen.

**Zum Einfüllen des Regeneriersalzes ziehen Sie den unteren Geschirrkorb heraus, drehen den Verschluß des Salzbehälters (Bild ②/14) auf und füllen Regeneriersalz ein. Sie können sich das Einfüllen erleichtern, wenn Sie einen Schüttbecher benutzen. Anschließend den Verschluß wieder fest zudrehen.**

Zu empfehlen ist ein fein- oder grobkörniges Regeneriersalz. Bei Verwendung von Salztabletten Behälter nicht ganz vollfüllen. Keinesfalls Speise-, Koch-, Tau-, Vieh- oder Streusalz verwenden. Diese Salze enthalten meistens unlösliche Bestandteile, welche über längere Zeit die Funktion der Wasserenthärtungsanlage stören können.

**Der Vorratsbehälter faßt ca. 2 kg Regeneriersalz.**

**Nach dem ersten Spülgang ist der Salzbehälter mit Wasser gefüllt. Das Salznachfüllen sollte deshalb immer unmittelbar vor dem Einschalten des Geschirrspülers erfolgen. Dadurch erreichen Sie, daß die überlaufende Salzlösung sofort verdünnt und ausgespült wird.**

### Salz-Nachfüllanzeige

#### Bild ③/23

**In Gebieten mit hartem Leitungswasser ist Salz nachzufüllen, sobald die Nachfüllanzeige nicht mehr sichtbar ist.**



## Safety and cautionary notes

Please read the installation and operating instructions carefully before using your dishwasher for the first time. These instructions contain important notes regarding installation, use and maintenance of your appliance.

Please keep these instructions in a safe place and, if you sell the appliance, hand them to the new owner.

The manufacturer cannot accept liability if these instructions are not adhered to.

1. Remove all packing materials carefully.
2. If your appliance is damaged, do not attempt to use it, when in doubt ask your retailer for advice.
3. The appliance is only suitable for normal domestic use and for the purposes stated in the operating instructions.
4. Connect and push dishwasher into place in accordance with the installation instructions. Electrical connection must be in accordance with data on the rating plate.
5. Electrical safety of the appliance is only guaranteed if the earthing system of the house is in accordance with local electricity board regulations.

***Our contribution towards a cleaner environment – we use recycled paper.***

## Sicherheitshinweise und Warnungen

6. Do not use an extension cable.
7. Repairs and any other work on the appliance should only be carried out by an approved service engineer.
8. Before undertaking any repair work on the appliance it must be disconnected from the electricity supply by removing the plug from the socket or by disconnecting the fuse. Disconnect by pulling out the plug, do not pull the cable. Turn off the water supply at the mains.
9. Appliances which are to be discarded must be made unusable. Pull off the plug, remove the cable and make the door lock and door catch unusable. Then take the appliance to a designated rubbish tip.
10. Die Geschirrspülmaschine darf nur zum Spülen von Haushaltsgeschirr verwendet werden.
11. Kinder von Spülmitteln und auch vom geöffneten Geschirrspüler fern halten. Es könnten noch Spülmittelreste im Gerät sein.
12. Das Wasser im Spülraum ist kein Trinkwasser.
13. Geben Sie kein Lösungsmittel in den Spülraum. Es besteht Explosionsgefahr.
14. Der Zulaufschlauch mit dem Kunststoffgehäuse am Wasseranschluß enthält ein elektrisches Ventil. Schlauch nicht durchschneiden. Gehäuse am Wasseranschluß nicht in Wasser tauchen.
15. Um die Standfestigkeit zu gewährleisten, dürfen Unterbau- und integrierbare Geschirrspüler nur unter einer durchgehenden Arbeitsplatte aufgestellt werden, die mit den Nachbarschränken verschraubt ist.
16. Stellen oder setzen Sie sich nicht auf die geöffnete Tür, der Geschirrspüler könnte kippen.
17. Kunststoffteile nicht über der Heizung einordnen. Leichte Kunststoffteile durch andere Geschirrtteile beschweren, damit sie nicht angehoben werden und herunterfallen auf die Heizung.
18. Fassen Sie während oder unmittelbar nach Ende des Spülprogrammes nicht an die Heizung.
19. Kindern nicht erlauben mit dem Geschirrspüler zu spielen bzw. ihn zu bedienen.



## Installation

Appliance must be levelled (side to side and front to back – spirit level) by using the adjustable feet.

Please read the installation directions.

### UK, Installation instructions

Ignore drainage and water connection on assembly instructions and use the instructions given below.

For building in, it is recommended that the services to the dishwasher are installed in the cupboard next to the machine. This gives easy access should the machine ever need to be removed. In any event, it is strongly recommended that the water supply is turned off after each usage.

### Drainage connection

Make a hooked end in the drainage hose using the plastic fitting provided. The end of this should drop into a standpipe the top height of which is between 30cms and 100cms above the floor standing level of the dishwasher. The diameter of the standpipe should be at least 30mm so that there is an air gap around the end of the dishwasher drain hose.

### Water connection

The water inlet hose from the machine terminates in a 3/4" female connector. The water supply should therefore, terminate in a similar male connector and should have a stop-cock close by in the pipe.

Water pressure should be between 0.3 and 10 bar and at least 10 litres of water should flow per minute.

Cold water connection only.

The machine is fitted in the factory with a PVC feed pipe which can only be connected to the cold water supply. If a hot water supply is required then the after-sales service can deliver a rubber pipe conversion. Do not connect to an unpressurised water heater.

## Getting to know your machine

Before reading, please unfold last pages containing illustrations.

### Control panel

Fig. ①

1. Program starter
2. Starting position
3. Program sequence
4. Door opener
5. Main switch (ON/OFF), program selector
6. Program summary
7. Pilot lamp

### Interior

Fig. ②

12. Rinse-aid container
13. Detergent container
14. Regenerating salt container
15. Lower spray arm
16. Spray arm mounting
17. Basket rollers
18. Switch for hard-water areas
19. Upper basket with cup rack and spray arm
20. Heater element
21. Coarse and fine filters

### Electrical connection

Connect the appliance only to a 220–240 V AC socket. The plug must be fused with a 13 A fuse.

How your dishwasher should be installed see page 27 paragraph 7.

## Remarques

1. Le lave-vaisselle a été soigneusement testé en usine.  
C'est pourquoi des taches d'eau sont restées. Elles disparaissent après le premier lavage.
2. Si un modèle à encastrer est utilisé en tant que modèle à poser (avec un plan de travail installé ultérieurement) il faut le caler de façon à ce qu'il ne bascule pas.  
On peut le fixer au mur ou à un meuble voisin.
3. Démontage d'un appareil
  - Retirer la prise de courant.
  - Fermer le robinet d'eau.
  - Desserrer les tuyaux d'alimentation et d'écoulement au robinet et à la conduite du siphon.
  - Dévisser les vis de fixation sous le plan de travail.
  - Démontez la plaque de socle, s'il y en a une.
  - Retirer l'appareil.
4. Ne transporter l'appareil qu'en position verticale ou à plat sur le dos. Dans toutes les autres positions, l'eau résiduelle pourra pénétrer dans un des organes de commande et causer ainsi un déroulement erroné du programme.
5. Pour essais comparatifs uniquement.  
Mise en place selon IEC 436  
Capacité: 12 couverts  
Exemple de rangement: figures ⑬ et ⑰  
Programme de comparaison: normal 65°  
Détergent de référence 25 g.
6. Antiparasitage  
Antiparasité selon 87/308/CEE.
7. Seulement pour les modèles suisses.  
L'appareil peut être installé sans problème entre des parois de bois ou de matière plastique, dans une rangée de meubles de cuisine.  
Instr. No. 51  
Si l'appareil n'est pas connecté par le biais d'une fiche, il faut pourvoir l'installation d'un dispositif de coupure sur tous les pôles avec un intervalle de coupure d'au moins 3 mm afin de répondre aux prescriptions de sécurité pertinentes.

## Garantie

La garantie des appareils ATAG entre en vigueur à partir de la date d'achat et s'applique uniquement aux appareils achetés et installés en Belgique.

Pendant les 5 années de garantie, toutes les pièces présentant un défaut matériel, des vices de construction ou fabrication seront échangées gratuitement. Pendant la première année de garantie, le dépannage des appareils sera effectué gratuitement, les frais de main-d'oeuvre et de déplacement n'étant pas facturés.

Les dégâts causés par des défauts de montage ou une mauvaise utilisation ainsi que ceux subis par les matières plastiques ou autres matériaux fragiles, ne sont pas couverts par les clauses concernant la garantie en le service.

Un appareil n'est couvert par la garantie que si la garantie que si la date d'achat peut être certifiée par la production, sur demande, de la facture ou du bon de livraison.

BELGIE  
ATAG N.V./S.A.  
Industriezone Erpe-Mere  
Keerstraat 1  
9420 ERPE-MERE  
Tel: 0 53 – 80 62 08  
Fax: 0 53 – 80 60 57



## Filling the rinse-aid container

A rinse-aid is necessary so that no water-spots remain on dishware after washing.

Use only rinse-aid intended for household dishwashers.

Turn lid of the rinse-aid reservoir (Fig. 4/24) to open.

Pour in rinse aid until the level indicator (Figure 4/25) has turned from clear to completely dark. The clear/dark surface indicates the level of rinse-aid in the dispenser. Remember to screw lid tightly on afterwards.

With each washing, the correct amount of rinse-aid will be dispensed.

## Low rinse-aid indicator

Fig. 4/25

When the low rinse-aid indicator appears bright, the rinse-aid must be replenished. If it is dark, there is enough rinse-aid on hand.

## Dispenser regulator

Fig. 5/26

The dispenser regulator may be set between 1 and 6. Upon delivery, it will be set on 3.

The setting should only be changed if deposits or water spots remain on the dishware.

- If lime streaks appear, turn the regulator back.
- If water spots appear, set the regulator on a higher number.

## Retrait de la vaisselle

Vider en premier le panier inférieur et ensuite le panier supérieur. Vous éviter ainsi de faire tomber d'éventuelles gouttes d'eau du panier supérieur sur la vaisselle du panier inférieur.

Si la vaisselle peut refroidir pendant environ 15 minutes après la fin du programme, elle est plus pratique à toucher et à retirer.

Elle refroidit plus rapidement si vous ouvrez complètement la porte après la fin du programme.

## Contrôle de l'appareil

- **Contrôler le filtre mixte gros et fin (figure 19).**  
Si des déchets sont restés, enlever le filtre, retirer les déchets et nettoyer le filtre à l'eau courante. Lors de la mise en place, veiller à ce que le filtre mixte gros et fin (enclencher les micro-filtres en matière plastique) soit bien posé dans son logement.
- **S'assurer que les bras d'aspersion supérieur et inférieur (figures 2/15 et 2/19) ne soient pas obstrués, et si besoin est, les nettoyer.**  
Le bras gicleur inférieur est seulement encliqueté. Il peut s'enlever en tirant vers le haut. Après nettoyage, le bras gicleur doit être à nouveau encliqueter Figure 2/16).

Le bras d'aspersion supérieur se dévisse (figure 15).

## Service Après-Vente

Avant de faire appel au Service Après-Vente, nous vous prions de vérifier si à l'aide de la liste:

- Pour remédier soi-même aux petits dérangements - vous ne pouvez pas remédier vous-même au dérangement.

Cet appareil est conforme aux normes de sécurité des appareils électriques en vigueur. Les réparations d'appareillage électrique doivent uniquement être effectuées par des spécialistes.

Des réparations non conformes pourraient entraîner de considérables dangers pour l'utilisateur.

Si vous remarquez un défaut dans l'appareil, veuillez appeler notre Service Après-Vente.

Veuillez indiquer à l'installateur le numéro de l'appareil 1 et le numéro de fabrication 2 (FD).

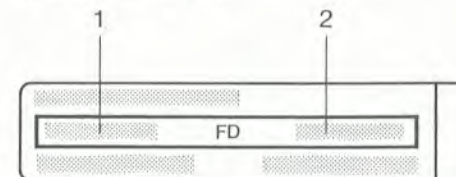

Vous trouverez ces indications, porte ouverte, en haut à droite dans le cadre de la porte.



## Filling with detergent

Detergent must be put into the detergent compartment (Fig. 6) before the start of every programme, except if pre-rinse only is selected.

The detergent compartment can be opened by pressing the button (Fig. 6/27). This compartment remains open after the washing cycle.

Use only special detergent suitable for household dishwashers.

For dosage see back of pack.

The detergent compartment consists of 2 chambers for 15 or 25 ml detergent. The full compartment holds 55 ml.

This two part detergent compartment helps you to use the correct amount of detergent.

After the detergent compartment has been filled, ensure the lid has „clicked” shut.

During the main wash the detergent will be dispensed automatically.

The detergent can be used to soak pots and pans which are heavily soiled.





## Saving energy and water

You can save electricity and water if

- You don't pre-rinse dishes under running water.
- You run the dishwasher only when it is fully loaded.
- You use the economy-programme for smaller loads.

## Vue d'ensemble des programmes – Choix du programme

Pour la vaisselle quotidienne normalement sale, utiliser un programme à 65 °C.

Température de lavage		55°		65°	65°
Programmes de lavage					
Nom de programme	Prélavage	Economique		Normal	Super
Type de vaisselle		Vaisselle fragile		Vaisselle mixte	Vaisselle mixte
Type de salissure	<sup>1)</sup>	Café Lait Thé Charcuterie Légumes		Soupes Sauces Pâtes Riz, oeufs Soufflés Pommes de terre Rôtis	Soupes Sauces Pâtes Riz, oeufs Soufflés Pommes de terre Rôtis
Quantité des déchets		peu et non séchés		normal	beaucoup

## Caractéristiques moyennes de programmes

Les données des divers programmes peuvent varier en fonction de la quantité de vaisselle, de la température de l'eau et enfin de la tolérance de l'appareil.

Durée du programme en Min. avec branchement eau					
froide	7	64		69	72
60 °C	7	56		58	58
Consommation en électricité en kWh. avec branchement eau					
froide	0,1	1,2		1,5	1,7
60 °C	0,1	0,6		0,6	0,6
Consommation d'eau (litres)	5	20		20	26

<sup>1)</sup> N'utiliser le prélavage que lorsque la vaisselle sale a attendu quelques jours.



## Switching on and off

### Turning on the machine

- Check that the spray arm (Fig. 2/15 and 2/19) can rotate freely. Remove any obstacles.
- Close the door.
- Turn water tap fully on.
- Set the right dial (main switch Fig. 1/5) to the program desired. Pilot lamp (Fig. 1/7) will light up.
- Turn left dial (Program starter Fig. 1/1) only as far as the start position (Fig. 1/2).

The program will begin.

If the left dial (program starter Fig. 1/1) is turned 360 degrees clockwise, the detergent container will open. Should the container be full at the time, the contents will be released, and more detergent will then have to be added.

### Turning the machine off



- Turn the right dial (main switch Fig. 1/5) to the OFF position.
- Pilot lamp (Fig. 1/7) will go off.
- Turn off the water tap.<sup>1)</sup> The left dial (Fig. 1/1) may remain as it is.
- If you have only used the pre-rinse cycle, turn the left dial (program starter Fig. 1/1) clockwise to the program end until the mark on the dial is up.

<sup>1)</sup> This does not apply in the case of appliances equipped with Aqua-Stop.

## Special functions

### Program sequence indicator

The symbols stand for the following washing phases:

-  Wash
-  Intermediate and final rinse
-  Drying

The program sequence indicator moves during the program to show the particular washing phase taking place during a washing cycle.

### Changing the program

The selected program can be changed at any time simply by turning the right dial (main switch Fig. 1/5) to the new program desired.

The new program will begin immediately.

### Interrupting the program

If you wish to interrupt a program at any time during the washing cycle, turn the left knob (main switch – Fig. 1/5) until it's placed in the "AUS" (OFF) position. To continue, turn knob backwards and place it at the convenient program setting – program restarts immediately.

If the dishwasher is connected to a hot water supply, or if the program is interrupted after the dishwasher has heated the water, allow door to lean for a few minutes before reclosing.

## Mise en place de la vaisselle

### Figures 7, 8

- Eliminer d'abord les gros déchets d'aliments.
- Placer les récipients les plus gros et les plus sales dans le panier inférieur; ceux plus petits, fragiles et moins sales dans le panier supérieur.
- Tous les récipients tels que: tasses, verres, casseroles, etc. doivent être placés à l'envers.
- Les pièces présentant des arrondis ou des poches doivent être inclinés pour permettre à l'eau de s'écouler.
- Les récipients hauts et minces seront placés au milieu des paniers, afin qu'ils soient exposés directement au jet d'aspersion.
- Adosser les verres à pied haut sur le rebord de l'étagère – pas sur d'autres pièces de vaisselle – (figure 7).
- Mettre les couverts, sans les ranger, dans le panier à couverts.
- Mettre les longs couverts tels que: louches, longs couteaux, etc. horizontalement sur les paniers remplis (figure 8).
- Caler les pièces en plastique entre d'autres pièces de vaisselle et éviter de les ranger directement au-dessus de l'élément chauffant (figure 2/20).

### Vaisselle non appropriée

Pour le lave-vaisselle, ne sont pas appropriés: les couverts avec poignées en bois ou en corne, les pièces collées (les petites planches en plastique également), les pièces en plastique fragiles à l'eau chaude, la vaisselle en cuivre ou en étain. Les décors vernis, ainsi que les pièces en aluminium ou argent peuvent – comme lors d'un lavage normal – tendre à changer de couleur ou à se décolorer. Certaines sortes de verres peuvent également devenir opaques après plusieurs lavages.

**Recommandation:** n'acheter dans l'avenir que de la vaisselle dont l'aptitude est reconnue pour les lavages en lave-vaisselle.

### Ne doit pas être lavée dans le lave-vaisselle:

La vaisselle salie avec de la cendre, de la cire, du lubrifiant ou de la peinture.



## Reiniger einfüllen

Vor jedem Spülprogramm, außer beim Vorspülen, müssen Sie Reiniger in den Behälter (Bild 6) einfüllen.

Sie können den Deckel durch Drücken der Taste (Bild 6/27) am Behälter öffnen. Nach einem Spülgang ist der Behälter immer geöffnet.

Nur pulverförmigen oder flüssigen Reiniger für Haushaltsgeschirrspüler verwenden.

Dosierungsempfehlungen sind auf der Reinigerpackung angegeben.

Der Behälter für Reiniger hat 2 Kammern für 15 bzw. 25 ml Reiniger. Vollständig gefüllt faßt der Behälter 55 ml.

Mit dieser eingebauten Dosierhilfe haben Sie eine einfache Möglichkeit, die Reinigermenge zu bemessen.

Erfahrungsgemäß können Sie bei den meisten pulverförmigen Reinigern die Mengenangaben auf der Reinigerpackung etwas unterschreiten. Ebenso können Sie bei leichter Verschmutzung und/oder geringer Beladung etwas weniger Reiniger nehmen.

Nach dem Einfüllen des Reinigers den Deckel zudrücken bis er hörbar einschnappt.

Während des Spülgangs wird der Reiniger automatisch ausgespült.

Bei Töpfen mit angesetzten Speiseresten kann man den Reiniger zum Einweichen benutzen.





## Strom und Wasser sparen

Sie können Strom und Wasser sparen, wenn Sie

- das Geschirr nicht unter fließendem Wasser vorspülen.
- den Geschirrspüler möglichst erst dann einschalten, wenn er voll beladen ist.
- ein Sparprogramm wählen, wenn die Körbe nicht sehr voll gefüllt sind.

## Programma-overzicht – Programma kiezen

Voor serviesgoed dat u voor de dagelijkse maaltijden gebruikt adviseren wij u een 65°C – programma.

Temperatuur bij het reinigen		55° 		65° 	65° 
Programma's					
Programma-benaming	Voorspoelen	Spaar		Normaal	Sterk
Serviessoort		Sensibel vaatwerk		Gemengd vaatwerk	Gemengd vaatwerk
Soort etensresten	1)	Coffie Melk Thee Saucijzen Groente		Soepen Sausen Meel- produkten Rijst, eieren Soufflés Aardappelen Gebraden Spijzen	Soepen Sausen Meel- produkten Rijst, eieren Soufflés Aardappelen Gebraden Spijzen
Hoeveelheid etensresten		weinig		veel	erg veel

## Gemiddelde programmagegevens

In deze programmagegevens kunnen afwijkingen voorkomen. Deze worden bijv. veroorzaakt door verschillen in de hoeveelheid serviesgoed, de temperatuur van het toegevoerde water en de tolerantie van de machines.

Programmaduur in min.					
bij koudwater-aansluiting	7	64		69	72
bij warmwater-aansluiting 60 °C	7	56		58	58
Stroomverbruik in kWh					
bij koudwater-aansluiting	0,1	1,2		1,5	1,7
bij warmwater-aansluiting 60 °C	0,1	0,6		0,6	0,6
Waterverbruik	5	20		20	26

1) Alleen om af te spoelen, wanneer het serviesgoed voor het afwassen een aantal dagen in de afwasautomaat heeft gestaan.



**Problem**

**Pilot lamp doesn't turn off**

**Appliance doesn't begin sequence**

**Machine stays on pre-rinse cycle**

**Water not pumped away**

**Cleaner lid will not close**

**Lower spray arm rotates with difficulty**

**White deposit on dishware**

**Streaks on glassware**

**Utensils still wet after drying cycle**

**Rattling noises**

**Unsatisfactory washing results.**

**Possible Cause**

- Right dial (Fig. ①/5) is still set on OFF.
- Plug is not securely in socket.
- A fuse is blown in the house.
- Left dial not in starting position (Fig. ①/2).
- Door not securely closed.
- Water tap not on.
- Filter clogged in inlet water hose.
- Kink in drain hose.
- Filter clogged. (Check coarse and fine filters Fig. ⑱).
- Programme is not completely finished.
- Pull off and clean spray arm. Clean also spray arm mounting.
- Too little rinse-aid.
- No regenerating-salt in the water-softener.
- The lid of the regenerating-salt storage container was not securely screwed on.
- Too much rinse-aid.
- Too little rinse-aid.
- Utensils not properly arranged.
- Left dial turned past the start position (Fig. ①/2).
- Incorrect amount of detergent or rinse-aid.
- The left dial was turned 360 degrees after filling detergent container. Detergent was therefore released too soon.
- Programme selector turned accidentally after filling detergent container. This releases detergent too soon.
- Utensils incorrectly arranged or rack overloaded.
- Spray-arm rotation obstructed by utensils.
- Coarse or fine filter clogged (Fig. ⑱).
- Microfilter clogged, Fig. ⑱). (If needed remove and clean them. Be sure the microfilter clicks securely back into place).
- Filters not properly fitted into position.
- Clogged nozzles in spray-arm.
- Unsuitable programme selected.

Pour bien laver, le lave-vaisselle a besoin d'eau douce. Pour ce faire il possède un adoucisseur incorporé. S'il est bien réglé, il transforme l'eau dure en eau douce.

**Réglage de l'adoucisseur**

Avant la mise en service, il faut régler le dispositif de régénération à l'aide de la bande-test jointe.

La bande test se trouve sur la feuille Aqua-Test jointe.

**Les services locaux de distribution des eaux peuvent vous préciser la dureté de votre eau.**

**Le réglage de l'adoucisseur s'effectue selon la figure ⑩.**

**Recommandation importante!**

Après le remplissage du sel régénérant, veuillez vérifier la bonne fermeture du couvercle, afin d'éviter une infiltration de l'eau de lavage.

Ne jamais verser du produit lessiviel dans le bac à sel, ce qui détériore le bac de régénération (aucune prise sous garantie).

**Remplissage du sel régénérant Figure ③**

**N'utiliser que du sel régénérant spécial pour lave-vaisselle domestique!**

Avant la mise en service verser environ 1 l d'eau dans le réservoir pour sel régénérant.

**Pour le remplissage du sel régénérant, tirer le panier à vaisselle inférieur, dévisser le bouchon du réservoir à sel (figure ②/14) et verser le sel.**

**Vous pouvez faciliter l'opération de remplissage en utilisant un récipient à bec verseur.**

**Revisser ensuite le bouchon à fond.**

Il est recommandé d'utiliser un sel régénérant à petits ou gros grains.

En cas d'utilisation de sel en morceaux, ne pas remplir complètement le réservoir. Ne jamais employer de sel de table, de sel de cuisine, de sel marin, de sel à bétail ou de sel de déneigement.

Ces sels contiennent, la plupart du temps, des composants insolubles susceptibles à la longue de perturber le bon fonctionnement de l'adoucisseur.

**Le réservoir contient environ 2 kg. de sel régénérant.**

**Après le premier lavage, le réservoir à sel est rempli d'eau.**

**C'est pourquoi, le remplissage de sel doit toujours avoir lieu immédiatement avant la mise en marche de l'appareil.**

**De cette façon l'excédent de sel sera dilué et éliminé.**

**Indication de remplissage de sel**

**Figure ③/23**

**Dans les régions à eau dure, remplir le réservoir de sel dès que l'indicateur de remplissage n'est plus visible.**



## Conseils de sécurité et consignes

Avant la mise en service de l'appareil, veuillez lire attentivement les informations dans la notice d'utilisation et dans l'instruction de montage. Ils contiennent des indications importantes concernant l'installation, l'utilisation et l'entretien de l'appareil.

Veuillez conserver soigneusement la notice d'utilisation ainsi que l'instruction de montage.

Le fabricant n'assume pas de responsabilité si les indications figurant ci-après ne sont pas respectées:

1. Déballer soigneusement le matériel et éliminer l'emballage comme il se doit.
2. Ne pas mettre en service un appareil détérioré, en cas de doute demander auprès du fournisseur.
3. L'appareil est à utiliser uniquement à usage domestique et pour lequel il est conçu.
4. Effectuer le branchement et l'installation selon les instructions de montage.  
Les conditions de raccordement électrique doivent correspondre aux indications de la plaque signalétique.
5. La sécurité électrique de l'appareil n'est garantie que si l'installation de mise à la terre est conforme à la réglementation en vigueur.
6. Ne pas utiliser de rallonge électrique.
7. Les réparations ou interventions sur l'appareil ne peuvent être effectués que par un professionnel.
8. En cas de panne ou d'entretien, débrancher l'appareil. En enlevant la fiche d'alimentation ou en coupant le fusible. Tirer sur la fiche d'alimentation et non sur le cable. Fermer le robinet d'arrivée d'eau.
9. Mettre au rebut les anciens appareils, couper le cable d'alimentation électrique et détruire la fermeture de la porte.  
Le ferrailage doit être fait par un organisme habilité.

***Nous contribuons à la protection de l'environnement en utilisant du papier de recyclage.***

## Conseils de sécurité et consignes

10. Le lave -vaisselle ne doit être utilisé que pour laver de la vaisselle à usage domestique.
11. Eloigner les enfants des produits lessiviels ainsi que du lave-vaisselle ouvert car il pourrait y stagner du produit lessiviel résiduel.
12. L'eau dans la cuve n'est pas potable.
13. Ne pas mettre de produit inflammable dans la cuve (risque d'explosion).
14. Le tuyau d'arrivée d'eau avec un boîtier plastique relié au robinet contient une électro-vanne. Ne pas immerger le boîtier dans l'eau.
15. Afin d'assurer une stabilité optimale, les lave-vaisselles encastrables et intégrables doivent être mis sous un plan de travail qui lui est fixé avec les autres éléments.
16. Ne pas monter ni s'asseoir sur la porte ouverte, le lave-vaisselle pourrait basculer.
17. Ne pas ranger les pièces en matière plastiques au-dessus de la résistance, bloquer avec la vaisselle standard les pièces en matière plastique légère, afin qu'elle ne bougent pas et pourraient tomber sur la résistance.
18. Ne pas toucher la résistance pendant ou immédiatement après la fin du programme.
19. Ne pas permettre aux enfants de jouer avec le lavevaisselle ou de s'en servir.



## Raccordement de l'appareil

L'appareil doit bien reposer au sol et être obligatoirement mis à niveau à l'aide de ses pieds réglables.

Se référer au gabarit d'installation.

## Eau résiduelle

Raccorder le tuyau d'évacuation sur le manchon d'évacuation du siphon de la conduite d'évacuation d'eau.

Pour cela utiliser les pièces jointes.

## Eau propre

Raccordement selon la Instructions de montage.

La pression d'eau doit être de 0,3 bar au minimum et ne doit pas dépasser 10 bar.

Si elle est supérieure, prévoir un réducteur de pression. Le débit d'eau doit être au moins de 10 litres par minute.

Un branchement d'eau froide est recommandé.

Un branchement d'eau chaude raccourcit la durée du programme.

L'eau chaude ne doit pas dépasser 60 °C.

Le raccordement à un chauffe-eau sans pression n'est pas valable.

## Branchement électrique

Ne brancher l'appareil que sur une prise de courant normalisée:  
courant alternatif 220–230 V.

La prise de courant doit être protégée par un fusible de 16 A et se trouver à proximité du lave-vaisselle.

## Familiarisation avec l'appareil

Avant la lecture, feuilleter les dernières pages avec les illustrations.

## Tableau de commande

Figure 1

1. Démarreur de programme
2. Position de départ
3. Déroulement du programme
4. Ouverture de la porte
5. Commutateur principal (MARCHE/ARRET), sélecteur de programme
6. Vue d'ensemble du programme
7. Voyant de contrôle

## Vue intérieure de la machine

Figure 2

12. Réservoir pour liquide de rinçage
13. Réservoir pour détergent
14. Réservoir pour sel régénérant
15. Bras d'aspersion inférieur
16. Fixation du bras inférieur
17. Roulettes de panier
18. Doseur pour zones de dureté de l'eau
19. Panier à vaisselle supérieur avec étagère et bras d'aspersion supérieur
20. Chauffage
21. Filtres amovibles

## Notes

1. The dishwasher has been thoroughly tested at the factory. A few small water spots may remain. They will disappear with the first use.
2. If your dishwasher is a especially designed model for installation under a worktop (built-in model), but will be used as a free standing unit with a supplementary worktop, it must be secured so as not to tip over. It can be secured to the wall or adjacent kitchen unit.
3. Disconnecting appliance.
  - Pull out the plug.
  - Turn off water tap.
  - Detach hoses from tap and drainage pipe.
  - Unscrew mounting screws under the work plate.
  - Dismount base plate, if present.
  - Pull appliance out, so that the hoses drag behind.
4. To transport appliance, ensure that it is placed either in upward position of flat on its back. If transported otherwise, any residual water found in the appliance may get to the control units and adversely influence the functioning of the programmes.
5. For comparative purposes only. Arrangement according to: DIN 44 990  
Capacity: 12 place-settings  
Arrangement example: Fig. 13 and 17  
Comparative programme: Normal 65°  
Amount of dish-washing cleanser used in the test-study: 25 g.
6. Interference suppression:  
Interference suppression as established by the 87/308/EWG regulations.

## Guarantee

The guarantee period of ATAG appliances commences on the date of purchase. The guarantee refers to the appliances purchased in the United Kingdom and the Republic of Ireland.

The working parts guarantee covers the supply of replacement parts showing defects due to material construction or manufacturing faults for 5 years and during the first 12 months labour is also covered.

Normal wear and tear, ageing, incorrect use or accidental damage; glass, rubber or plastic parts, consumable items such as bulbs and filters and repairs which are carried out by non-authorized Service Engineers, will not be covered by the warranty.

The date of purchase must be proved, if required, by providing a dated receipt.

This guarantee does not in any way affect your statutory rights.

UK AND REPUBLIC OF IRELAND  
ATAG (UK) Ltd.  
Clevedon, Avon BS21 6XU  
Tel: 02 72 – 87 06 06  
Fax: 02 72 – 87 13 71



## Remplissage du liquide de rinçage

Le liquide de rinçage est nécessaire, afin qu'il ne reste plus de taches d'eau sur la vaisselle après le lavage.

N'utiliser que du liquide de rinçage spécial pour lave-vaisselle domestique.

Ouvrir le couvercle du réservoir de produit de rinçage (Figure 4/24).

Remplir le produit de rinçage jusqu'à ce que l'indicateur de remplissage de couleur claire (figure 4/25) devienne complètement sombre. Vous pouvez reconnaître le niveau de remplissage à la couleur claire/sombre de la surface. Ensuite revisser complètement le couvercle.

Une quantité moyenne de liquide de rinçage sera automatiquement distribuée à chaque lavage.

## Indication de remplissage de liquide de rinçage

Figure 4/25

Si l'indicateur de remplissage de liquide de rinçage devient clair ou s'allume, suivant l'équipement du lave-vaisselle, il est nécessaire d'ajouter du liquide de rinçage.

Lorsque la réserve de liquide de rinçage est suffisante, l'indicateur paraît foncé ou est éteint.

## Doseur du Produit de rinçage

Figure 5/26

Le doseur de distribution peut être réglé de 1 à 6. Au départ de l'usine il est réglé sur 3.

Ne changer la position du doseur de distribution que s'il reste des traînées ou des taches d'eau sur la vaisselle.

- en cas de traînées, mettre le doseur sur une position inférieure.
- en cas de taches d'eau, mettre le doseur sur une position supérieure.

## Unloading dishwasher

First unload the lower, then the upper rack. This prevents drops of water from possibly falling onto the full lower rack when the upper is moved. Dishes should be allowed to cool for about 15 minutes after washing, so they will be easier to touch.

Dishes will cool quicker if the door is opened slightly.

## Checking the machine

- Check the coarse and fine filters (Fig. 15).

If food particles have remained, remove filters and flush away particles under running water.

When reinserting the filters, see that the coarse and fine filters (click-in plastic filters) fit evenly into the depression.

- Check the upper and lower spray arms to see that the holes are free of obstruction. (Fig. 2/15 and 2/19)  
Clean if necessary.

The lower spray arm is simply clicked into place. It may be removed by pulling up. After cleaning, the spray arm must be clicked back into position (Fig. 2/16).

The upper spray-arm is screwed on; to remove, simply unscrew (Fig. 15).

## Service

Before you call the service engineer, see if with the tips listed under:

- Self help -  
you can see to the problem yourself. Even during the guarantee period, a full charge must be made for labour, if there is not a fault with the appliance.

This appliance complies with standard safety regulations for electrical appliances. Repairs on electrical appliances should be carried out by qualified persons only. Improper repairs can cause considerable danger to the user.

Should there ever be a problem, call our service engineer. Please give your machine number (1) and the FD-number (2) to the service center.

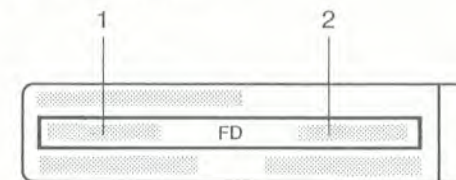

These numbers can be found by opening the door and looking at the upper right-hand side of the frame.



## Remplissage du détergent

Avant chaque programme de lavage, sauf pour le pré-lavage, remplir le distributeur de détergent (figure 6).

Vous pouvez ouvrir le couvercle du réservoir en appuyant sur la touche (figure 6/27).

A la fin du programme de lavage, le distributeur est toujours ouvert.

N'utiliser que du détergent spécial (poudre ou liquide) pour lave-vaisselle domestique.

Le distributeur de détergent comporte 2 compartiments qui contiennent respectivement 15 et 25 de détergent soit un total de 55 ml.

Ces deux compartiments permettent de doser avec exactitude la quantité de détergent.

Toutefois, comme l'efficacité des détergents peut varier, nous vous conseillons de suivre les indications du fabricant.

Pour une vaisselle peu sale, ou une petite quantité de vaisselle, réduire la quantité de détergent.

Enfin, refermer le couvercle en appuyant jusqu'à entendre le verrouillage. Le détergent sera distribué automatiquement pendant le programme de lavage.

On peut utiliser le détergent pour laisser tremper des casseroles ayant des restes tenaces.

## Économie d'électricité et d'eau

Vous pouvez économiser de l'électricité et de l'eau, si vous:

- ne faites pas de pré-lavage sous l'eau courante.
- ne mettez le lave-vaisselle en marche que s'il est complètement rempli de vaisselle.
- choisissez un programme économique lorsque les paniers ne sont pas très remplis.

La consommation d'énergie correspondant à un cycle de lavage selon la norme NF C 73-176 est de: 1,7 kWh

## Program summary – Program selection

For a full load of mixed dishes the 65°C programme should be used.

Temperature during washing cycle		55° 		65° 	65° 
Programme	Pre-rinse	Economy		Normal	Super
Programme description					
Type of crockery		Delicate crockery		Mixed crockery	Mixed crockery
Type of food remains	<sup>1)</sup>	Coffee Milk Tea Cold sliced meats Vegetables		Soups Sauces Pastries Rice, Eggs Soufflés Potatoes Roasts and fried foods	Soups Sauces Pastries Rice, Eggs Soufflés Potatoes Roasts and fried foods
Amount of food remains		slight		considerable	a lot

### Average consumption figures

1 = 220 V (3.1 kW) 2 = 240 V (2.9 kW)

Times given for the length of a programme are only a guide. Variations to the length of time a programme takes are possible and are caused, for example by the temperature of the inlet water, quantity of cutlery and china to be washed etc.

Programme length in minutes from filling.	1	2	1	2		1	2	1	2
cold water	7	7	64	66		69	71	72	75
hot water (60 °C)	7	7	56	57		58	58	58	58
Energy consumption in kWh from filling.									
cold water	0.1	0.1	1.2	1.2		1.5	1.5	1.7	1.7
hot water (60 °C)	0.1	0.1	0.6	0.5		0.6	0.6	0.6	0.6
Water consumption (liters)	5	5	20	20		20	20	26	26
(gallons)	-	1.1	-	4.4		-	4.4	-	5.7

<sup>1)</sup> The pre-rinse programme should be used if the load is to be kept in the dishwasher for a long period before a main wash is selected.



## Mise en marche et arrêt de la machine

### Mise en marche de la machine

- Vérifier que la rotation des bras d'aspersion n'est pas gênée (figures 2/15 et 2/19).  
Au besoin, éliminer les obstacles.
- Fermer la porte.
- Ouvrir complètement le robinet d'eau.
- Sélectionner avec la manette de droite (figure 1/5), le programme choisi.
- Le voyant de mise sous tension s'allume (figure 1/7).
- Positionner la manette de gauche (figure 1/1) sur la position de départ.

#### Le programme démarre.

Si par erreur, la manette de gauche (démarreur de programme figure 1/1) a été trop avancée, le réservoir de détergent s'ouvre et le détergent est éjecté. Un nouveau remplissage de détergent est alors nécessaire.

### Arrêt de la machine

- Remettre le sélecteur de droite sur la position **ARRÊT** (commutateur principal figure 1/5).

Le voyant de mise sous tension s'éteint (figure 1/7).

- Fermer le robinet d'eau.<sup>1)</sup>
- Laisser la manette de gauche sur la position (démarreur de programme figure 1/1).



Après l'utilisation d'un prélavage seul, ramener, en tournant dans le sens des aiguilles d'une montre, la manette de gauche (figure 1/1) jusqu'à ce que la marque soit visible avant de remplir le distributeur de détergent.

<sup>1)</sup> Pas nécessaire sur les appareils équipés d'Aqua-Stop.

## Fonctions spéciales

### Indication du déroulement du programme

Les symboles sur l'indicateur de déroulement du programme signifient:

-  Lavage
-  Rinçages intermédiaires et final
-  Séchage

L'indicateur de déroulement du programme montre l'état momentané du programme.

L'indicateur ne subit pas de modifications durant l'échauffement.

### Changement de programme

Vous pouvez à tout moment changer le programme choisi en sélectionnant un autre programme -avec le sélecteur de droite (commutateur principal figure 1/5).

Dès le changement de programme, le nouveau programme démarre.

### Interruption de programme

Si vous voulez interrompre le programme, mettre la manette de droite (interrupteur principal – image 1/5) sur «arrêt».

Après sélection d'un nouveau programme, le cycle en cours continue.

En cas d'alimentation en eau chaude, maintenir quelques instants la porte avant de la fermer définitivement.

## Loading dishwasher

### Fig. 7, 8

- First, remove large food particles.
- Arrange large or heavily soiled articles in the lower rack, and small, light or delicate articles in the upper rack.
- Containers, such as cups, glasses, pots, etc. should be placed upside down.
- Arrange all items with recessed or curved sections on a slant to drain water away.
- Place tall, narrow receptacles in the middle of the racks so they are directly over the spray.
- Long-stemmed glasses should lean against the rack, not against dishware. (Fig. 7)
- Place cutlery unsorted into cutlery compartments.
- Long cutlery, such as ladles, long knives, etc. should be laid horizontally across the filled cutlery compartment. (Fig. 8)
- Plastic items should be weighted down with heavier items and not placed directly above the heating elements. (Fig. 2/20).

## Unsuitable dishware

Cutlery with wooden or bone handles are unsuitable. So are parts joined by adhesive, and plastic, copper or tin items which cannot resist hot water.

As with hand-washing, some "on-glaze" decorated china, aluminium, or silver have a tendency to discolour or fade. Also, some types of glassware (crystal) can become opaque after many washings.

**Recommendation:**  
In the future, buy only items which are guaranteed suitable for dishwashers.

### What you should not put into the dishwasher:

Dishes or cutlery soiled by tobacco ash, candle wax (or similar), paint etc.



## Pour remédier soi-même aux petits dérangements

### Dérangements

**Le voyant de contrôle de mise sous tension ne s'allume pas**

**La machine ne se met pas en marche**

**L'appareil s'arrête au prélavage**

**L'eau n'est pas évacuée complètement**

**Le couvercle du distributeur ne ferme pas**

**Le bras d'aspersion inférieur tourne mal**

**Dépôt blanchâtre sur la vaisselle**

**Traînées sur les verres**

**Après le séchage, il subsiste des gouttelettes d'eau sur la vaisselle**

**Bruit de vaisselle pendant le lavage**

**Les résultats de lavage ne sont pas satisfaisants**

### Causes possibles

- La manette droite est restée sur la position ARRÊT (figure ①/5).
- La fiche du câble de raccordement n'est pas bien enfoncée dans la prise de courant.
- Le disjoncteur de l'appartement a déclenché.
- La manette gauche n'est pas sur la position de départ (figure ①/2).
- La porte de l'appareil n'est pas bien fermée.
- Le robinet d'arrivée d'eau n'est pas ouvert.
- Le filtre dans la conduite d'arrivée d'eau propre est obstrué.
- Le tuyau d'évacuation d'eau fait un coude ou un pli.
- Le filtre est obstrué (contrôler le filtre figure ②).
- Le programme n'a pas été terminé.
- Retirer le bras gicleur et le nettoyer. Nettoyer également le support du bras gicleur.
- Trop peu de produit de rinçage
- Pas de sel régénérant dans le réservoir
- Le bouchon du réservoir pour le sel régénérant n'a pas été revissé à fond.
- La quantité de liquide de rinçage est trop importante.
- La quantité de liquide de rinçage est insuffisante.
- La vaisselle est mal rangée.
- La manette de démarrage gauche a été mise au-delà de la position de départ (figure ①/2).
- Les produits de lavage et/ou de rinçage sont mal dosés.
- Manette gauche tournée après le remplissage de détergent. De ce fait le détergent est distribué trop tôt.
- La vaisselle est mal rangée ou les paniers sont trop chargés.
- La rotation du bras d'aspersion était gênée par des pièces de vaisselle.
- Le filtre mixte est obstrué (figure ③).
- Le micro-filtre est obstrué (figure ④) (Si nécessaire, les enlever et les nettoyer. A la remise en place, le micro-filtre doit s'enclencher de façon nette).
- Le bord du filtre ne repose pas uniformément dans l'évidement de la cuve.
- Les gicleurs du bras d'aspersion sont bouchés.
- Le programme a été choisi trop doux.

## Water softening

In order to work correctly, the dishwasher needs soft water. So a water softener is built-in. When correctly set, it softens the water.

### Setting the water softener

Before using, try the test strips provided to find out the level of water hardness.

The test-strip is attached to the enclosed Aqua-Test page.

**Your local water board will tell you what the water hardness in your area is.**

**The water hardness dial should then be set as shown in Fig. ⑩.**

### Importante Note!

Please make absolutely sure that the lid (flap) on the salt container is closed properly. Soap suds must not get into the salt container. Never put detergent into the salt container, as the water softener would be damaged and a guarantee claim could not be made against this damage.

### Filling regenerating salt container

Fig. ③

**Use only regenerating salt intended for household dishwashers!**

Before using the dishwasher for the first time, fill approximately one liter of water into the regenerating salt container.

**To fill container, remove lower basket. Unscrew cap of salt container (Fig. ②/14), and fill with regenerating salt. Filling can be made easier by using a pouring cup.**

**Then screw cap tightly back into place.**

Dishwasher regenerating salt is suggested. When using salt tablets, do not fill the container to the top. Table-salt, road-salt or any other salt should not be used. These salts usually contain insoluble elements, which in time can damage the softener.

(Regenerating salt can be obtained in most large supermarkets).

**The reserve container holds about 2 kg. of regenerating salt.**

**After the first wash cycle, the salt container will be full of water. So adding salt should always be done immediately before starting the dishwasher. This way, any excess salt solution will be immediately thinned and washed away.**

### Low salt indicator

Fig. ②/23

**In a hard water area salt must be added as soon as the floater can no longer be seen.**



## Sicherheitshinweise und Warnungen

Lesen Sie bitte vor Inbetriebnahme des Gerätes die in der Gebrauchs- und Montageanweisung aufgeführten Informationen sorgfältig durch. Sie enthalten wichtige Hinweise für die Installation, den Gebrauch und die Wartung des Gerätes.

Gebrauchs- und Montageanweisung ggf. für Nachbesitzer sorgfältig aufbewahren.

Der Hersteller haftet nicht, wenn die nachstehenden Hinweise nicht beachtet werden:

1. Verpackungsmaterial ordnungsgemäß entsorgen.
2. Beschädigtes Gerät nicht in Betrieb nehmen, im Zweifel beim Lieferanten rückfragen.
3. Das Gerät nur im Haushalt und für den angegebenen Zweck benutzen.
4. Anschluß und Aufstellung nach der Montageanweisung vornehmen. Elektrische Anschlußbedingungen und Angaben auf dem Typenschild müssen übereinstimmen.
5. Die elektrische Sicherheit des Gerätes ist nur gewährleistet, wenn das Erdungssystem der Hausinstallation vorschriftsmäßig installiert ist.

6. Kein Verlängerungskabel benutzen.
7. Reparaturen und Eingriffe in das Gerät dürfen nur vom Fachmann durchgeführt werden.
8. Im Fehlerfall und bei Wartung das Gerät vom Netz trennen. Netzstecker ziehen oder Sicherung ausschalten. Am Netzstecker ziehen, nicht am Anschlußkabel. Wasserhahn zudrehen.
9. Ausgediente Geräte sofort unbrauchbar machen. Netzstecker ziehen, Anschlußkabel durchtrennen und Türverschluß unbrauchbar machen.  
Danach das Gerät einer ordnungsgemäßen Entsorgung zuführen.

## Safety and cautionary notes

10. The appliance may only be used for cleaning suitable household utensils.
11. Keep detergents away from children. Keep children away from opened dishwashers.
12. The water in the dishwasher is not drinking water.
13. Do not use solvents of any kind in your dishwasher. They could cause an explosion.
14. The inlet hose with plastic housing has an electrically operated valve. Do not cut through the hose. Do not immerse the housing in water.
15. Built-under and integrated dishwashers must be placed under a continuous worktop fixed to cupboards in order to ensure stability of the appliance.
16. Do not stand or sit on the open door of your dishwasher. The appliance may topple over.
17. Do not place plastic items or any items that are not heat resistant directly over the heating elements. Very light plastic items should be weighted down by heavier utensils in order to prevent them from being lifted up by the water jets and falling onto the heating elements.
18. Do not touch the heating elements during or immediately after a programme has finished.
19. Do not allow children to play with the dishwasher or to operate it.
20. Do not place any wooden items or special finishes in the dishwasher as this will damage the surface of the utensil.
21. Do not place detergent or rinse aid in the salt container compartment as this will invalidate the guarantee.



## Gerät anschließen

Das Gerät waagrecht und standfest mit Hilfe der verstellbaren FüÙe aufstellen.

Beachten Sie bitte die Montageanweisung.

## Abwasser

Den Abwasserschlauch an den Ablaufstutzen des Siphons der Abwasserleitung anschließen.

Dazu die beiliegenden Teile verwenden.

## Frischwasser

Anschluß nach Montageanweisung. Der Wasserdruck soll mindestens 0,3 bar betragen, höchstens 10 bar.

Ist er höher, dann Druckminderventil vorschalten. Aus der Leitung sollen je Minute mindestens 10 Liter Wasser fließen. Kaltwasseranschluß ist zu empfehlen. Bei Warmwasseranschluß verkürzt sich die Programmdauer. Warmwasser darf höchstens 60 °C heiß sein.

Der Anschluß an einen drucklosen Wassererwärmer ist unzulässig.

## Elektrischer Anschluß

Das Gerät nur an 220–230 V Wechselstrom über eine vorschriftsmäßig installierte Steckdose anschließen.

Die Steckdose muß mit einer 16 A Sicherung abgesichert und nahe an dem Geschirrspüler angebracht sein.

## Gerät kennenlernen

Klappen Sie bitte vor dem Lesen die letzten Seiten mit den Abbildungen aus.

## Bedienungsblende

Bild 1

1. Programmstarter
2. Startposition
3. Programmablauf
4. Türöffner
5. Hauptschalter (EIN/AUS), Programmwähler
6. Programmübersicht
7. Kontrollampe

## Innenansicht

Bild 2

12. Vorratsbehälter für Klarspüler
13. Behälter für Reiniger
14. Vorratsbehälter für Regeneriersalz
15. Unterer Sprüharm
16. Sprüharmrastung
17. Korbbollen
18. Wasserhärte-Bereichsschalter
19. Oberer Geschirrkorb mit Etagere und oberem Sprüharm
20. Heizung
21. Grob-/Feinsieb

## Opmerkingen

1. Deze afwasmachine is in de fabriek zorgvuldig getest waardoor kleine watervlekken zijn achtergebleven. Deze zijn na de eerste afwasbeurt verdwenen.
2. Als een onderbouwmodel als vrijstaand apparaat wordt gebruikt (eerst een bovenblad monteren!), moet het beveiligd worden legen kantelen. Het kan aan de wand of aan naastliggende keukenmeubelen bevestigd worden.
3. Uitbouwen van een apparaat.
  - Stekker uit stopcontact trekken.
  - Kraan dichtdraaien.
  - Watertoevoerslang van de kraan schroeven, afvoerslang uit de sifon nemen.
  - Bevestigingsschroeven aan de onderkant van het werkblad eruit schroeven.
  - Plint (indien aanwezig) eraf halen.
  - Apparaat uit de nis nemen en de slangen naar voren trekken.
4. Apparaat alleen rechtop of op de achterkant liggend transporteren. In een andere positie kan er resterend water in een van de besturingsmechanismen terecht komen. Dit kan leiden tot een verkeerd verloop van de programma's.
5. Alleen voor vergelijkende tests: ingeruimd volgens DIN 44 990; capaciteit volgens IEC 436: 12 standaardcouverts. Voorbeeld van inruimen: afb. 1B en 1C. Vergelijkingsprogramma: normaal 65° C. Test-afwasmiddel: 25 g.
6. Ontstoring: Ontstoring volgens 87/308/EEG.

## Garantie

De garantietermijn op ATAG apparaten gaat in op de datum van aankoop en is uitsluitend van kracht voor toestellen in Nederland of België gekocht en geïnstalleerd.

Binnen de garantietermijn van 5 jaar worden alle onderdelen met gebreken door materiaal-, constructie- of fabriekfouten geheel gratis geleverd. Voor alle toestellen geldt dat alleen gedurende het eerste jaar gratis service wordt verleend, d.w.z. dat geen arbeidsloon en geen voorrijdkosten in rekening worden gebracht.

Buiten de garantie en service-aanspraken vallen gebreken welke veroorzaakt zijn door installatiefouten, verkeerd gebruik of onderhoud alsmede kunststoffen en andere breekbare materialen.

De garantie is alleen geldig indien u de aankoopdatum kunt aantonen, bijvoorbeeld door het op verzoek tonen van een aankoopnota of afleveringsbewijs.

NEDERLAND  
 ATAG Keukentechniek b.v.  
 Postbus 8  
 7070 AA ULFT  
 Tel: 0 83 56 – 8 79 11  
 Fax: 06 – 0 22 50 25 (gratis)



## Klarspüler einfüllen

**Klarspüler ist notwendig, damit nach dem Spülen auf dem Geschirr keine Wasserflecken zurückbleiben.**

**Nur Klarspüler für Haushaltsgeschirrspüler verwenden.**

**Drehen Sie den Deckel des Vorratsbehälters für Klarspüler auf (Bild 4/24).**

Klarspüler einfüllen, bis die helle Füllstandsanzeige (Bild 4/25) völlig dunkel ist. An der Hell-/Dunkelfläche können Sie den Füllstand erkennen. Anschließend den Deckel wieder fest zudrehen.

**Bei jedem Spülgang wird dann eine mittlere Menge Klarspüler automatisch zugegeben.**

## Klarspüler-Nachfüllanzeige Bild 4/25

**Wenn die Klarspüler-Nachfüllanzeige hell erscheint, muß man Klarspüler nachfüllen. Erscheint sie dunkel, ist Klarspüler vorhanden.**

## Zugaberegler

**Bild 5/26**

Der Zugaberegler ist stufenlos von 1 bis 6 einstellbar. Vom Werk ist er auf 3 gestellt.

Die Stellung des Zugabereglers nur ändern, wenn Schlieren oder Wasserflecken auf dem Geschirr zurückbleiben.

- Zeigen sich Schlieren, so drehen Sie den Zugaberegler zurück.
- Treten Wasserflecken auf, dann stellen Sie den Zugaberegler höher.

## Serviesgoed uitruimen

Eerst de onderkorf, dan de bovenkorf leegmaken. Daarmee voorkomt u dat eventuele druppels van de bovenkorf op het droge vaatwerk in de onderkorf vallen. Na afloop van het programma de vaat nog ca. 15 minuten laten afkoelen. Dit verloopt sneller als u de deur van de machine na afloop van het programma geheel opent.

## Kontrolle van het apparaat

- **Zeef (afb. 15) controleren. Als etensresten zijn achtergebleven de zeef eruit nemen en onder stromend water schoonmaken. Bij het inzetten erop letten, dat de grof- en fijnzeef, (kunststofzeven arreteren), gelijkmatig in de uitsparing ligt.**
- **Boven- en ondersproeiarm (afb. 2/5) controleren op verstopte openingen en deze indien nodig schoonmaken. De onderste sproeiarm is enkel gearresteerd. Deze kan naar boven afgetrokken worden. Na het reinigen moet de sproeiarm dan weer tot de arresteering ingestoken worden (Afb. 2/16).**

**De bovenste sproeiarm wordt afgeschroefd (afb. 15).**

## Servicedienst

**Ga – alvorens de Servicedienst in te schakelen – aan de hand van de volgende punten eerst even na of u de storing zelf kunt verhelpen. Als u om een monteur vraagt, en het blijkt dat hij alleen maar een advies hoeft te geven (bijv. over de bediening of het onderhoud van het apparaat) om de storing te verhelpen, dan moet u, ook in de garantietijd, de volledige kosten van dat bezoek betalen.**

Dit apparaat voldoet aan de geldende veiligheidsbepalingen voor elektrische apparaten. Reparaties aan elektro-apparaten dienen alleen door een deskundige vakman te worden verricht.

Door onvakkundige reparaties kunnen er aanzienlijke gevaren voor de gebruiker ontstaan.

Wanneer aan het apparaat een storing optreedt, kunt u een beroep doen op onze afdeling Klantenservice:

Bij de storingsmelding gelieve u het serienummer 1 en het FD-nummer 2 op te geven.

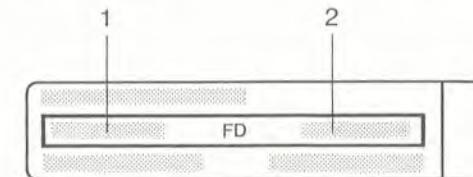

U vindt deze gegevens op het typeplaatje, dat zich in de deurrand bevindt. Bij geopende deur is het rechts boven te zien.



## Gerät ein- und ausschalten

### Gerät einschalten

- Prüfen Sie, ob sich die Sprüharme (Bild 2/15 und 2/19) ganz durchdrehen lassen. Notfalls Hindernis beseitigen.
  - Tür schließen.
  - Wasserhahn voll aufdrehen.
  - Mit dem rechten Drehgriff (Hauptschalter Bild 1/5) das gewählte Programm einstellen. Kontrolllampe (Bild 1/7) leuchtet auf.
  - Den linken Drehgriff (Programmstarter Bild 1/1) nur bis zur Startposition (Bild 1/2) drehen.
- Das Programm läuft ab.**

Wenn man den linken Drehgriff (Programmstarter Bild 1/1) im Uhrzeigersinn ganz durchdreht, wird der Behälter für Reiniger geöffnet, ist Reiniger eingefüllt, dann fällt er heraus. Es muß dann nochmals Reiniger eingefüllt werden.

### Gerät ausschalten



- Den rechten Drehgriff (Hauptschalter Bild 1/5) in AUS-Stellung drehen. Kontrolllampe erlischt (Bild 1/7).
- Wasserhahn zudrehen.<sup>1)</sup> Den linken Drehgriff (Programmstarter Bild 1/1) nicht verstellen.
- Haben Sie nur das Programm Vorspülen benutzt, drehen Sie am Programmende den linken Drehgriff (Programmstarter Bild 1/1) im Uhrzeigersinn soweit bis die Markierung auf dem Drehgriff oben sichtbar ist.

<sup>1)</sup> Entfällt bei Gerät mit Aqua-Stop.

## Sonderfunktionen

### Programmablaufanzeige

Die Symbole der Programmablaufanzeige bedeuten:

-  Reinigen
-  Zwischenspülen und Klarspülen
-  Trocknen

Beim Spülen wird an der Programmablaufanzeige der Fortgang des Programmes angezeigt. Während des Aufheizens verändert sich die Anzeige nicht.

### Programmwechsel

Das gewählte Programm können Sie jederzeit wechseln, indem Sie mit dem rechten Drehgriff (Hauptschalter Bild 1/5) ein anderes Programm einstellen.

Vom Zeitpunkt des Programmwechsels läuft das neue Programm ab.

### Programmunterbrechung

Wenn Sie das Programm unterbrechen wollen, drehen Sie den rechten Drehgriff (Hauptschalter Bild 1/5) in die AUS-Stellung. Durch erneutes Zurückdrehen in die Programmstellung, läuft das Programm weiter. Bei Warmwasseranschluß oder wenn die Maschine bereits aufgeheizt hat, die Tür erst einige Minuten anlehnen und dann schließen.

## Serviesgoed inruimen

Afb. 7, 8

- **Eerst grove voedselresten verwijderen.**
- **Erg vuile en grote serviesdelen in de onderkorf zetten, tere, kleine of lichte serviesdelen in de bovenkorf zetten.**
- **Alle vaatwerk, zoals kopjes, glazen, pannen, enz. met de opening naar beneden plaatsen.**
- **Vaatwerk met ornamenten zodanig inzetten, dat het water kan aflopen. Deze versieringen bemoeilijken het afwassen.**
- **Hoog vaatwerk in het midden zetten, zodat het direkt boven de sproeiarm staat.**
- **De rand van de etagère is een veilige steun voor glazen met lange stelen. Niet tegen ander vaatwerk laten leunen. (Afb. 7).**
- **Bestek ongesorteerd in de vakjes van het bestekmandje plaatsen.**
- **Opscheplepels of lange messen enz. kunnen horizontaal over het bestekmandje worden gelegd. (Afb. 8).**
- **Kunststof servies met andere serviesdelen verzwaren en niet direkt boven het droogelement plaatsen. (Afb. 2/20).**

### Ongeschikt servies

Ongeschikt voor de vaatwasser zijn: Bestek met houten of hoornen grepen, gelijmde voorwerpen, zoals kunststof plankjes kunststof voorwerpen, die gevoelig zijn voor heet water koperen en tinnen voorwerpen

Geglazuurd decor, aluminium en zilveren voorwerpen kunnen bij het afwassen – zoals dat ook bij afwassen met de hand het geval is – verkleuren of verbleken. Enkele glassoorten kunnen na veel afwassen dof worden.

#### Aanbeveling:

**Koop voortaan alleen nog serviesgoed, dat geschikt is voor de vaatwasser.**

### Wat niet in de machine mag worden afgewassen:

servies dat bevuild is met as, kaarsvet, smeerolie, verf, etc.



## Kleine Störungen selbst beheben

### Störungen

**Kontrollampe leuchtet nicht auf**

**Gerät läuft nicht an**

**Gerät bleibt im Vorspülen stehen**

**Im Gerät bleibt Wasser stehen**

**Reinigerdeckel läßt sich nicht schließen**

**Unterer Sprüharm dreht sich schwer**

**Weißer Belag auf dem Geschirr**

**Schlieren auf den Gläsern**

**Nach dem Trockenvorgang noch Wassertropfen auf dem Geschirr**

**Klapperndes Geräusch**

**Spülergebnis unbefriedigend**

### Mögliche Ursachen

- Rechter Drehgriff steht noch in AUS-Stellung (Bild 1/5).
- Netzstecker steckt nicht in der Steckdose.
- Sicherung in der Wohnung hat ausgelöst.
- Linker Drehgriff steht nicht in Startposition (Bild 1/2).
- Gerätetür ist nicht richtig geschlossen.
- Wasserhahn ist nicht geöffnet.
- Sieb im Frischwasserschlauch ist verstopft.
- Abwasserschlauch geknickt.
- Siebe verstopft (Grob-/Feinsieb Bild 19 kontrollieren).
- Programm ist nicht beendet worden.
- Sprüharm abziehen und reinigen. Auch Sprüharmlager säubern.
- Klarspülermenge zu gering.
- Kein Regeneriersalz in der Enthärtungsanlage.
- Deckel des Vorratsbehälters für Regeneriersalz ist nicht fest zuge dreht.
- Nicht geeigneter Reiniger verwendet.
- Klarspülermenge zu groß.
- Klarspülermenge zu gering.
- Geschirr nicht richtig eingeordnet.
- Linken Drehgriff über die Startposition (Bild 1/2) gedreht.
- Reiniger und/oder Klarspülermenge nicht richtig bemessen.
- Nach Einfüllen des Reinigers linken Drehgriff durchgedreht. Dadurch wurde der Reiniger zu früh zugegeben.
- Geschirr falsch eingeordnet oder Geschirrkorb überfüllt.
- Sprüharm wurde durch Geschirrtteile an der Drehbewegung gehindert.
- Grob-/Feinsieb ist verstopft (Bild 19).
- Mikrosieb ist verstopft (Bild 19). (Bei Bedarf herausnehmen und reinigen. Beim Wiedereinsetzen muß das Mikrosieb deutlich einrasten).
- Siebrand liegt nicht gleichmäßig in der Vertiefung.
- Düsen des Sprüharms sind verstopft.
- Zu mildes Programm gewählt.

## Waterontharder

Om goed te kunnen afwassen, moet het water zacht zijn. Daarvoor is een waterontharder in de vaatwasser ingebouwd. Bij juiste instelling wordt daarmee hard water "zacht" gemaakt. Dat betekent, dat alleen bij hard water het zoutreservoir gevuld moet worden.

### Instellen van de waterontharder

Vóór het eerste gebruik kan met behulp van de meegeleverde teststrook de waterontharder worden ingesteld.

De teststrook steekt in het bijblad Aqua-Test.

**De hardheid van het water kunt u ook bij uw waterleidingbedrijf opvragen. Zie voor het instellen van de wateronthardingsinstallatie de afb. 10).**

### Attentie!

Let erop dat het deksel van het reservoir na het vullen met regenerierzout goed afgesloten is. In het zoutreservoir mag geen afwassop komen. Doe nooit afwasmiddel in het zoutreservoir. Hierdoor raakt de waterontharder onklaar (geen garantie).

## Regenerierzout toevoegen

Afb. 3

**Alleen regenerierzout voor vaatwassers gebruiken!**

Vóór het eerste gebruik ca. 1 l water in het reservoir voor regenerierzout vullen.

**Voor het toevoegen van het regenerierzout trekt u de onderste servieskorf eruit, draait de dop van het zoutreservoir (afb. 2/14) open en vult er het regenerierzout in. U kunt het vullen vergemakkelijken als u een vultrechter gebruikt. Daarna de dop weer stevig vastdraaien.**

Voor de vaatwasser moet regenerierzout worden gebruikt (Broxomatic). Bij gebruik van zouttabletten het reservoir niet helemaal vullen. In geen geval keukenzout, veezout of pekelszout gebruiken, daar deze soorten meestal onoplosbare bestanddelen bevatten en de goede werking van de vaatwasser nadelig beïnvloeden.

**Het zoutreservoir kan ca. 2 kg regenerierzout bevatten.**

**Na de eerste afwasbeurt is het zoutreservoir met water gevuld. Navullen van zout moet derhalve altijd direct vóór het inschakelen van de vaatwasser geschieden, omdat daarbij het water van het zoutreservoir overloopt. Na het inschakelen wordt deze zoutoplossing verdund en weggespoeld.**

### Indicatie voor navullen van zout

Afb. 3/23

**In gebieden met hard leidingwater moet zout worden bijgevoerd zodra de zoutvoorraadindicatie niet meer zichtbaar is.**



## Garantiebestimmungen

Die ATAG-Deutschland GmbH (nachfolgend kurz ATAG genannt), leistet für fabrikneue, vom autorisierten Fachhandel bezogene ATAG-Elektrogeräte Garantie gemäß nachstehenden Bedingungen.

1. Die Fa. ATAG gewährt eine Werksgarantie, gerechnet ab Datum der Inbetriebnahme bzw. Kaufdatum nach nachfolgenden Bedingungen:
  - a) Während des 1. Jahres übernimmt ATAG eine Vollgarantie.
  - b) Während der darauffolgenden 48 Monate eine Ersatzteilgarantie (die Fa. ATAG übernimmt die Materialkosten, hingegen gehen Nebenkosten, wie z. B. Fahrt- und Montagekosten zu Lasten des Endverbraucher(s)).
  - c) Bei gewerblichem Gebrauch oder gleichzusetzender Beanspruchung (z. B. in Hotels, Pensionen, Kantinen) von 6 Monaten Vollgarantie.
2. Garantieansprüche sind innerhalb der Garantiefrist, unverzüglich nach Feststellung unter Vorlage der Rechnung oder Lieferschein, bei ATAG-Deutschland oder der nächsten Vertragswerkstatt geltend zu machen.
3. Alle diejenigen Teile, die innerhalb der Garantiezeit nachweisbar infolge von fehlerhaftem Material, fehlerhafter Bauart oder Ausführung unbrauchbar oder in ihrer Brauchbarkeit nicht unerheblich beeinträchtigt sind, werden durch den ATAG-Vertragskundendienst nach seiner Wahl instandgesetzt oder durch einwandfreie Teile ersetzt. Ausgewechselte Teile werden Eigentum von ATAG. ATAG trägt alle zum Zwecke der Nachbesserung erforderlichen Aufwendungen im Rahmen des § 476a BGB.
4. Erklärt der Vertragskundendienst die Mängelbehebung an Ort und Stelle für nicht ausführbar, so ist das Gerät an die vom Monteur genannte Vertragswerkstatt oder an ATAG-Willstätt einzusenden. In diesem Fall trägt ATAG auch die Transportkosten ausschließlich Verpackung, die Transportgefahr verbleibt beim Käufer.
5. Die Garantie bezieht sich nicht auf leicht zerbrechliche Teile, wie z. B. Glas oder Kunststoff, sowie Dichtungen, Glühlampen und noch andere Verschleißteile. Jede Gewährleistung ist ausgeschlossen bei Mängeln, die unter anderem zurückzuführen sind auf:
  - a) fehlerhafte Aufstellung und Installation, insbesondere bei Nichtbeachtung der gültigen VDE-Vorschriften oder der dem Gerät beiliegenden Aufstellanleitung.

- b) unsachgemäße Bedienung oder Beanspruchung, insbesondere bei Verwendung ungeeigneter Spülmittel oder sonstiger Betriebsmittel.
  - c) chemische, elektrochemische, elektrische oder physikalische Einflüsse.
  - d) äußere Einwirkungen, insbesondere bei Beschädigungen der Oberfläche durch Stoß oder Schlag.
  - e) natürliche Abnutzung.
  - f) Reparaturen und Abänderungen, die von dritter, nicht von der Fa. ATAG hierzu autorisierter Stelle vorgenommen werden.
6. Die Durchführung von Garantiearbeiten setzt die Zugänglichkeit des defekten Gerätes voraus. Ist diese nicht gegeben, so besteht kein Anspruch auf eine Garantiereparatur. Arbeiten, die notwendig sind, um den Zugang zum Gerät zu ermöglichen, sind, sofern sie der Vertragskundendienst durchführen kann, kostenpflichtig. Gegebenenfalls ist die Beauftragung eines entsprechenden Fachbetriebes (Schreiner, Maurer, Fliesenleger etc.) notwendig. Auch diese Arbeiten gehen zu Lasten des Garantienehmers.
  7. Garantieleistungen bewirken weder eine Verlängerung der Garantiefrist, noch setzen sie eine neue Garantiefrist für das Gerät voraus. Die Garantiefrist für eingebaute Ersatzteile endet nicht später als die Garantiefrist für das ganze Gerät.
  8. Sofern der Mangel nicht beseitigt werden kann oder die Nachbesserung unzumutbar verzögert wird, wird auf Wunsch des Kunden bis zu 6 Monaten ab Kaufdatum entweder kostenfrei Ersatz geliefert oder der Minderwert vergütet. Der Käufer kann die Rücknahme des Gerätes gegen Erstattung des tatsächlich verauslagten Kaufpreises, jedoch nicht über den marktüblichen Durchschnittspreis hinaus verlangen.

DEUTSCHLAND/ÖSTERREICH/SCHWEIZ  
 ATAG Deutschland GmbH  
 Gewerbegebiet Lossenfeld  
 Postfach 1110  
 77729 WILLSTÄTT  
 Tel: 0 78 52 – 47 24  
 Fax: 0 78 52 – 47 96

## Aanwijzingen voor veiligheid en waarschuwingen

10. De afwasautomaat mag alleen voor het afwassen van daarvoor geschikt huishoudelijk serviesgoed gebruikt worden.
11. Kinderen uit de buurt van afwasmiddelen en ook van de geopende afwasautomaat houden. Er kunnen nog resten afwasmiddel in het apparaat zijn achtergebleven.
12. Het water in de spoelruimte is geen drinkwater.
13. Geen oplosmiddel in de spoelruimte gebruiken. Er bestaat kans op een explosie.
14. In de toeverslang met kunststof huis aan de wateraansluiting bevindt zich een elektrisch ventiel. De slang niet doorsnijden. Het huis aan de wateraansluiting niet onder water houden.
15. Voor een goede stabiliteit van het apparaat, mogen onderbouw- en intergreerbare afwasautomaten alleen geplaatst worden onder een doorlopend werkblad dat met schroeven aan de daarnaast staande kasten is bevestigd.
16. Niet op de geopende deur gaan zitten of staan. De afwasautomaat kan naar voren kantelen.
17. Kunststof serviesgoed niet boven het verwarmingselement inruimen. Licht serviesgoed van kunststof met ander serviesgoed verzwaren om te voorkomen dat het door het water wordt opgetild en op het verwarmingselement valt.
18. Tijdens het programma of onmiddellijk na afloop ervan het verwarmingselement niet aanraken.
19. Laat kinderen nooit met de afwasautomaat spelen, het apparaat aanzetten of bedienen.



>IV  
>5,0  
>28  
>50  
>35  
10  
3

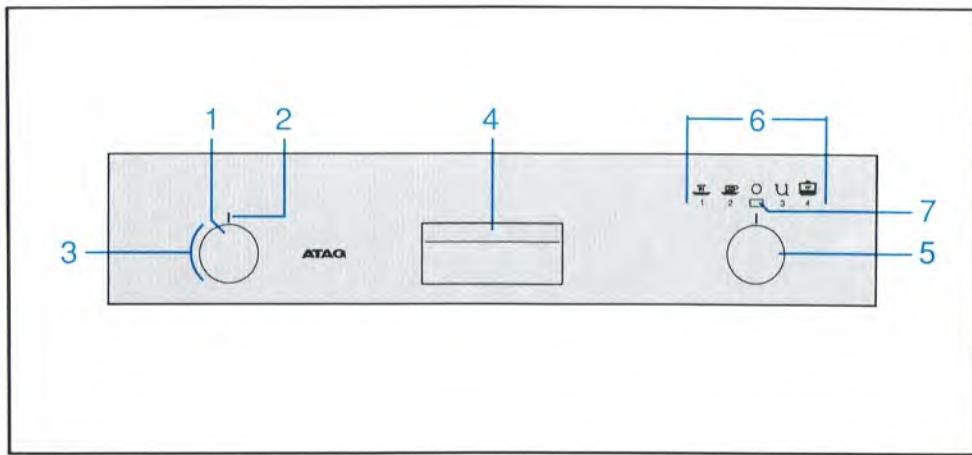

18

1



3



4

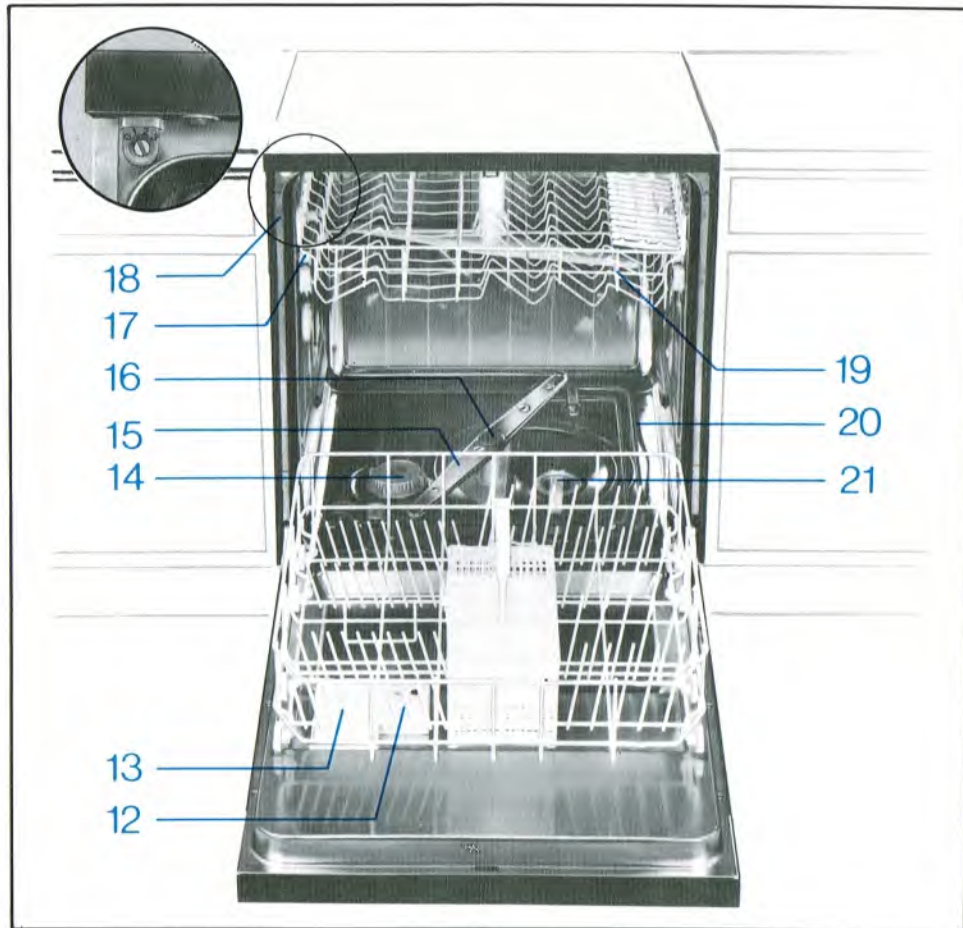

19

2



5



6



17





7



8