

ALESSI

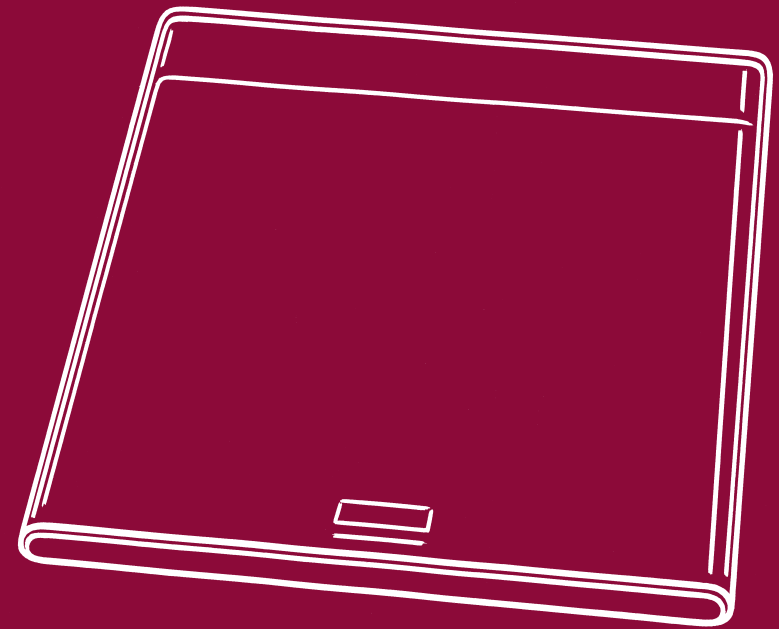

ALESSI

Alessi s.p.a. 28887 Crusinallo (VB) Italia
Tel. 0039 0323 868611 - Fax 0039 0323 641605
www.alessi.com - E-mail: sac.alessi@alessi.com

SG75
design Stefano Giovannoni
2004

SG75

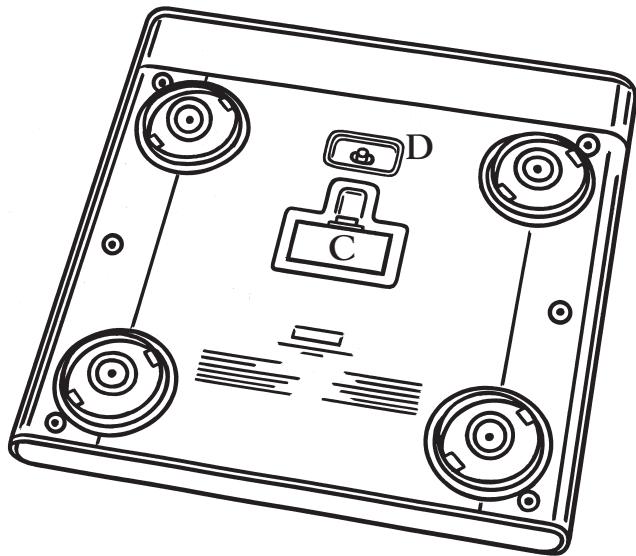
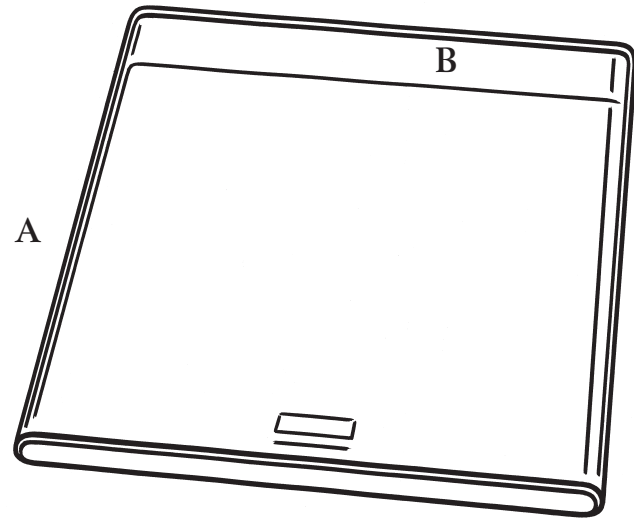

Italiano 3

English 6

Français 9

Deutsch 12

Español 15

Nederlands 18

Português 21

Svenska 24

Suomi 27

Dansk 30

Norsk 33

日本語 36

Progettata da Stefano Giovannoni nel 2005, questa bilancia pesapersona è testata e certificata per garantire la sicurezza del consumatore.

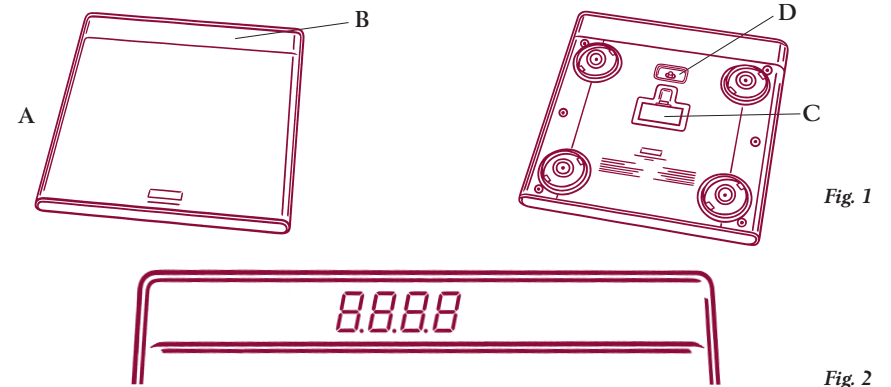

ATTENZIONE!

- Prima di utilizzare l'apparecchio, leggete e seguite attentamente le istruzioni per l'uso. Consultatele e conservatele per tutto il periodo di utilizzo dell'apparecchio.
- Non disperdere la confezione nell'ambiente e tenete i sacchetti di plastica fuori dalla portata dei bambini.
- Non utilizzate l'apparecchio per scopi diversi da quelli previsti. Alessi declina ogni responsabilità per danni causati da un uso improprio.
- **TENETE IL PRODOTTO LONTANO DALLA PORTATA DEI BAMBINI.**
- Non utilizzate l'apparecchio senza il guscio trasparente.
- Non mettete nulla sopra l'apparecchio quando non lo utilizzate.

- Posizionate sempre l'apparecchio su una superficie piana e stabile.
- Non immergete l'apparecchio in acqua o in altri liquidi.
- Non esponete l'apparecchio a temperature superiori a 40° C.
- **QUESTO PRODOTTO E' DESTINATO AL SOLO USO DOMESTICO.**
- In caso di malfunzionamento o danneggiamento del prodotto rivolgetevi al vostro rivenditore Alessi di fiducia.
- Eliminate la batteria scarica secondo le norme di smaltimento presenti nel vostro paese.

LA BILANCIA PESAPERSONE

Questa bilancia pesapersona è composta di (fig. 1):

- A corpo con guscio trasparente;
- B display;
- C scomparto della batteria;
- D selettore stones - chilogrammi - libbre.

Il display (fig.2)

La bilancia ha una graduazione di

0,1 chilogrammi - 0,2 pounds e una portata massima di 150 chilogrammi - 330 pounds - 23 stones.

Ricordatevi che:

- 1 kg = 0,157 stones
- 1 pound = 0,454 kg
- 1 stone = 14 pounds
- 1 kg = 2,205 pounds
- 1 pound = 0,071 stones
- 1 stone = 6,35 kg

PRIMA DELL'USO

Dopo aver tolto la bilancia dall'imballaggio, controllate che sia integra in ogni sua parte.

Come inserire la batteria

- Aprite lo scomparto della batteria sul fondo della bilancia (fig. 3).

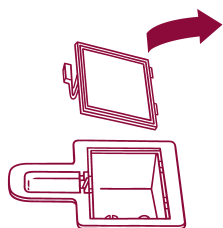

Fig. 3

- Inserite una batteria tipo 9V 6LR61 (non inclusa) nello scomparto rispettando le polarità indicate (fig. 4) e chiudete lo scomparto stesso.

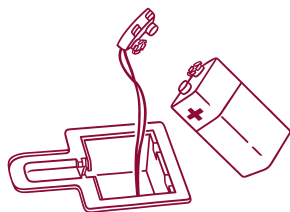

Fig. 4

COME USARE LA BILANCIA PESAPERSONE

Per ottenere una misurazione più precisa, vi consigliamo di pesarvi sempre alla stessa ora e nelle stesse

condizioni. Per esempio, pesatevi al mattino prima di fare colazione e senza vestiti.

- Selezionate l'unità di misura in stone, in chilogrammi o in libbre spostando il selettore sul fondo della bilancia (fig. 5).

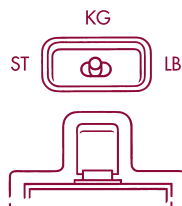

Fig. 5



- Posizionate la bilancia su una superficie piana e stabile: tappeti e pavimenti irregolari possono alterare la misurazione della bilancia.
- Premete con un piede il piatto della bilancia (fig. 6).

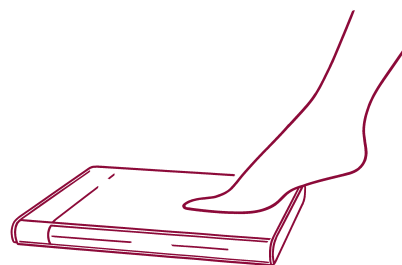
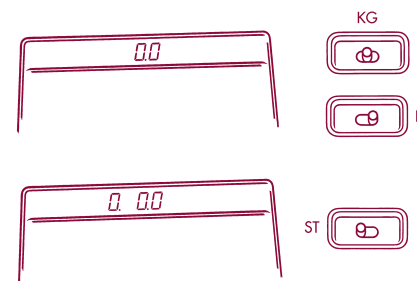

Fig. 6

Dopo alcuni secondi, il display segnerà



- Ora la bilancia è pronta per pesare.
- Salite sul piatto della bilancia distribuendo equamente il vostro peso.
- Sul display le cifre scorrono fino a raggiungere il valore finale. Non appoggiatevi a nulla e rimanete fermi durante la misurazione per ottenere valori il più possibile attendibili.
- Quando le cifre luminose cessano di lampeggiare, il valore indicato sul display corrisponderà al vostro peso.
- Ora potete scendere dalla bilancia.

Come spegnere la bilancia

- La bilancia si spegne automaticamente alcuni secondi dopo aver visualizzato il vostro peso sul display.
- Se la bilancia rimane inattiva per più di 6 secondi, si spegne automaticamente.

SEGNALI PARTICOLARI DEL DISPLAY

Lo La batteria è scarica e bisogna sostituirla (vedere "Come inserire la batteria"). Ricordatevi di non disperderla nell'ambiente ma di eliminarla secondo le norme di smaltimento presenti nel vostro paese.

Err E' stata superata la capacità massima di 150 kg - 330 lb - 23 st.

COME PRENDERSI CURA DELLA BILANCIA PESAPERSONE

- Pulite la superficie esterna con un panno umido e asciugatela accuratamente con un panno morbido.
- Non usate alcol, solventi o prodotti per la pulizia aggressivi e abrasivi.
- Non immergete la bilancia nell'acqua.
- Quando non usate la bilancia, non appoggiateci nulla sopra.
- Togliete la batteria se la bilancia non viene utilizzata per un lungo periodo.
- Per una pulizia più accurata potete togliere il guscio trasparente che è inserito a pressione sul corpo della bilancia (fig. 7). Ricordatevi però di non utilizzare mai la bilancia senza questo guscio.

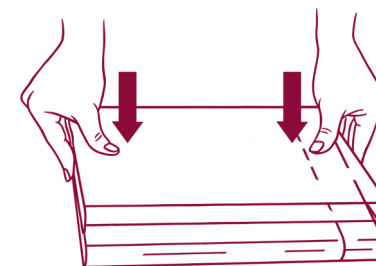

Fig. 7

English

Designed by Stefano Giovannoni in 2005, this bathroom scale is tested and certified to guarantee the consumer's safety.

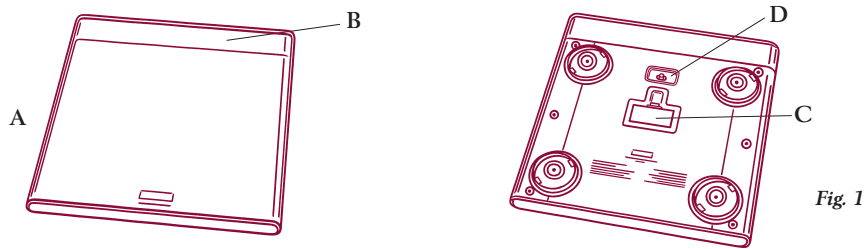

Fig. 1



Fig. 2



ATTENTION!

- Read the instructions carefully before using the scale. Keep them and refer to them for the life of the scale.
- Recycle the packing and keep the plastic bags out of reach of children.
- Use the scale only for its intended purpose. Alessi will not be liable for any damage caused by improper use.
- **KEEP THE SCALE OUT OF REACH OF CHILDREN.**
- Don't use the scale without its transparent shell.
- Don't place anything on the scale when it is not in use.
- Always place the scale on a flat and stable surface.
- Don't place the scale in water

- or other liquids.
- Don't expose the scale to temperatures exceeding 40°C (104°F).
- **THIS SCALE IS INTENDED ONLY FOR HOME USE.**
- Contact your Alessi dealer in case of malfunction or damage. Eliminate the dead battery according to your country's recycling regulations.

BATHROOM SCALE

This bathroom scale consists of (fig. 1):
A body with transparent shell;
B display;
C battery compartment;
D stones - kilograms - pounds selector.

Il display (fig.2)

The scale has a gradation of 0.1 kilograms - 0.2 pounds and a maximum capacity of 150 kilograms - 330 pounds - 23 stones.

Remember that:

1 kg = 0.157 stones

1 pound = 0.454 kg
 1 stone = 14 pounds
 1 kg = 2.205 pounds
 1 pound = 0.071 stones
 1 stone = 6.35 kg

BEFORE USE

After removing the scale from its packing, check that it is in perfect condition.

- How to insert the battery**
- Open the battery compartment at the bottom of the scale (fig. 3).

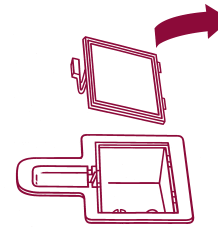

Fig. 3

- Insert a 9V 6LR61 battery (not included) into the compartment according to the polarity indicated (fig. 4). Close the compartment.

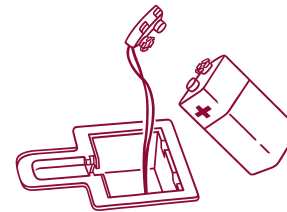

Fig. 4

For more precise weighing, we advise you to weigh yourself always at the same time of the day and under the same conditions (for example, in the morning before breakfast and without clothes).

- Choose the unit of measurement in stones, kilograms, or pounds by moving the selector under the scale (fig. 5).

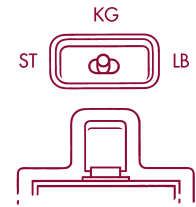

Fig. 5



ATTENTION

The display will not show the unit of measurement chosen with the selector under the scale.

- Position the scale on a flat, stable surface: carpets and uneven floors can alter the measurement.
- Press on the scale with one foot (fig. 6).

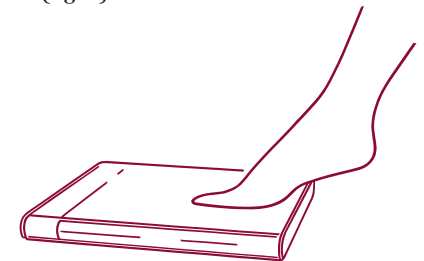
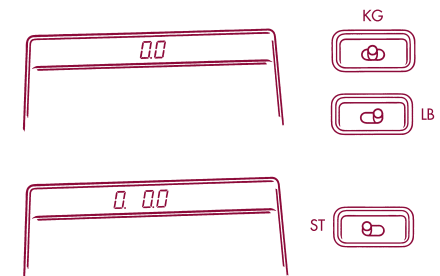

Fig. 6

After a few seconds, the display will show:



- The scale is now ready for use.

- Stand on the scale and distribute your weight equally.
- The numbers will scroll on the display until they reach the final value. For best results, don't lean on anything and don't move during measurement.
- The display shows your weight when the lighted numbers have stopped flashing.
- You can now get off the scale.

How to turn off the scale

- The scale turns off automatically a few seconds after the display shows your weight.
- The scale turns off automatically if it remains inactive for more than 6 seconds.

DISPLAY SIGNALS

Lo The battery is low and has to be replaced (see "How to insert the battery"). Remember to recycle the battery in conformity to your country's regulations.

Err The maximum capacity of 150 kg - 330 lb - 23 st has been exceeded.

HOW TO CARE FOR YOUR BATHROOM SCALE

- Clean the surface with a damp cloth and dry it carefully with a soft cloth.
- Do not use alcohol, solvents, or harsh and abrasive cleaning products.
- Don't place the scale in water.
- Don't place anything on the scale when it is not in use.
- Remove the battery if the scale is not used for a long time.
- For more thorough cleaning, you can remove the transparent shell

that is pressed onto the scale body (fig. 7).

But remember: NEVER use the scale without the shell.

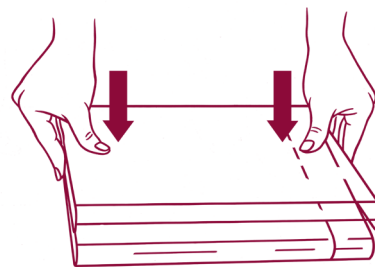

Fig. 7

Français

Dessinée par Stefano Giovannoni en 2005, ce pèse-personne a été testé et certifié pour garantir la sécurité du consommateur.

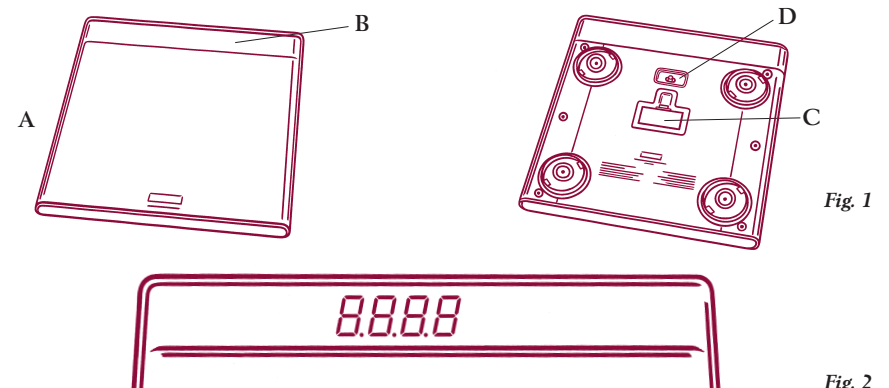

Fig. 1

Fig. 2



ATTENTION!

- Avant toute utilisation du pèse-personne, lisez et suivez scrupuleusement le mode d'emploi. Consultez-le et conservez-le pendant toute la durée de vie de l'appareil.
- Ne jetez pas l'emballage dans la nature et ne laissez pas les sachets en nylon à portée des enfants.
- N'utilisez le pèse-personne que pour l'usage pour lequel il a été conçu. Alessi décline toute responsabilité en cas de dommages découlant d'un usage impropre.
- **TENEZ LE PÈSE-PERSONNE HORS DE PORTÉE DES ENFANTS.**
- N'utilisez jamais le pèse-personne sans son

couvercle transparent.

- Ne posez rien sur le pèse-personne lorsqu'il n'est pas utilisé.
- Placez toujours le pèse-personne sur une surface parfaitement plane et stable.
- Ne plongez jamais le pèse-personne dans l'eau ni aucun autre liquide.
- N'exposez jamais le pèse-personne à une température supérieure à 40°C.
- **CE PRODUIT A ÉTÉ CONÇU POUR UN USAGE EXCLUSIVEMENT DOMESTIQUE.**
- En cas de dysfonctionnement ou d'endommagement du pèse-personne, adressez-vous à votre point de vente Alessi agréé. Débarrassez-vous des piles usagées dans le respect de la réglementation en vigueur dans votre pays.

LE PÈSE-PERSONNE

Ce pèse-personne se compose de (fig. 1):
A Corps avec couvercle transparent
B Afficheur
C Logement des piles
D Sélecteur stone - kilogrammes
- livres.

L'afficheur (fig.2)

Le pèse-personne a une graduation de 0,1 kilogramme - 0,2 pounds et une portée maximale de 150 kilogrammes - 330 pounds - 23 stone.

N'oubliez pas que:

- 1 kg = 0,157 stone
- 1 pound = 0,454 kg
- 1 stone = 14 pounds
- 1 kg = 2,205 pounds
- 1 pound = 0,071 stone
- 1 stone = 6,35 kg

AVANT TOUTE UTILISATION

Après avoir retiré le pèse-personne de son emballage, contrôlez qu'il soit complet et en parfait état.

Installation de la pile

- Ouvrez le logement de la pile sur le dessous du pèse-personne (fig. 3).

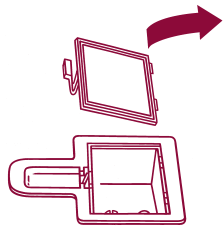

Fig. 3

- Introduisez une pile type 9V 6LR61 (non fournie) en respectant les polarités indiquées (fig. 4) et refermez le volet.

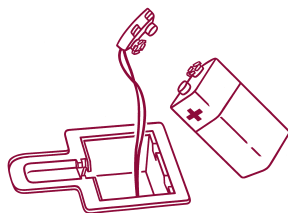

Fig. 4

MODE D'EMPLOI DU PÈSE-PERSONNE

Pour une pesée plus précise, nous vous conseillons de vous peser toujours à la même heure et dans les mêmes conditions, par exemple le matin, à jeun et sans vêtements.

- Sélectionnez l'unité de mesure (stone, kilogrammes ou livres) en déplaçant le sélecteur situé sous le pèse-personne (fig. 5).

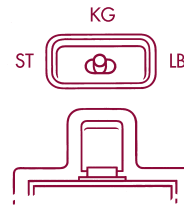

Fig. 5



ATTENTION!

L'afficheur n'indiquera pas l'unité de mesure sélectionnée.

- Placez le pèse-personne sur une surface parfaitement plane et stable. Tapis et planchers irréguliers peuvent altérer le résultat de la pesée.
- Appuyez avec un pied sur le plateau du pèse-personne (fig. 6).

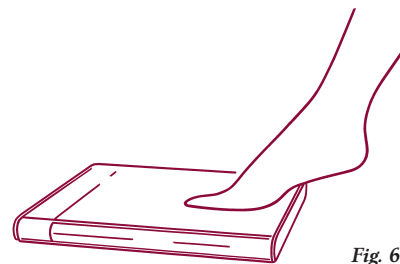
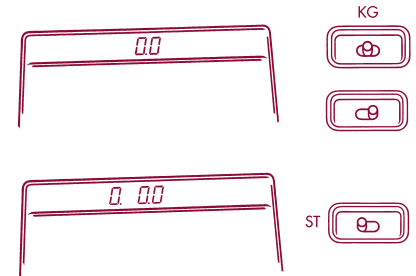

Fig. 6

Après quelques secondes, l'afficheur indiquera



- Le pèse-personne est prêt à fonctionner.
- Montez sur le plateau en distribuant uniformément votre poids.
- Sur l'afficheur, les chiffres augmenteront jusqu'à atteindre la valeur finale. Ne vous appuyez nulle part et restez immobiles pendant la pesée; la précision du poids indiqué en dépend.
- Lorsque les chiffres lumineux cesseront de clignoter, la valeur affichée correspondra à votre poids.

- Vous pouvez alors descendre du pèse-personne.

Comment éteindre le pèse-personne.

- Il s'éteint automatiquement quelques secondes après avoir affiché le poids.
- S'il reste inactif pendant plus de 6 secondes, il s'éteint automatiquement.

LÉGENDE DES SIGNES SUR L'AFFICHEUR

L O La pile est déchargée et elle doit être remplacée (voir "Installation de la pile"). Ne jetez jamais les piles usagées dans la nature. Débarrassez-vous en respectant la réglementation en vigueur dans votre pays.

Err La capacité de pesage maximale de 150 kg - 330 lb - 23 st a été dépassée.

ENTRETIEN DU PÈSE-PERSONNE

- Nettoyez le corps du pèse-personne à l'aide d'un chiffon humide et séchez-le soigneusement avec un chiffon doux.
- N'utilisez jamais d'alcool, de solvants, de produits abrasifs ou agressifs.
- Ne plongez jamais le pèse-personne dans l'eau.
- Lorsque vous n'utilisez pas le pèse-personne, ne posez jamais rien dessus.
- Si le pèse-personne est inutilisé pendant une longue période, retirez la pile.
- Pour un nettoyage en profondeur, vous pouvez retirer le couvercle transparent encliqueté sur le corps du pèse-personne (fig. 7). Souvenez-vous de ne jamais utiliser le pèse-personne sans son couvercle transparent.

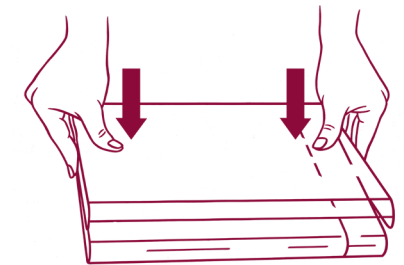
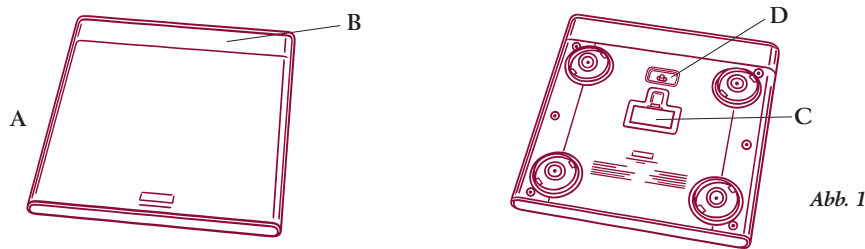

Fig. 7

Deutsch

Diese Personenwaage, die 2005 von Stefano Giovannoni entworfen wurde, wurde zur Gewährleistung der Sicherheit des Verbrauchers getestet und zertifiziert.



ACHTUNG!

- Lesen Sie vor Benutzung des Gerätes die Gebrauchsanleitung durch. Die Gebrauchsanleitung ist über den gesamten Nutzungszeitraum des Produktes aufzubewahren und bei Bedarf zu konsultieren.
- Werfen Sie die Verpackung in die dafür vorgesehenen Behälter und bewahren Sie die Plastiktüten für Kinder unzugänglich auf.
- Verwenden Sie das Gerät nur für die vorgesehenen Zwecke. Alessi übernimmt keine Haftung für Schäden durch unsachgemäßen Gebrauch.
- BEWAHREN SIE DAS PRODUKT FÜR KINDER UNZUGÄNGLICH AUF.
- Verwenden Sie das

Gerät niemals ohne die Transparenthülle.

- Nutzen Sie das Gerät, wenn es nicht in Gebrauch ist, nicht als Ablage.
- Die Stellfläche des Gerätes soll eben und stabil sein.
- Tauchen Sie das Gerät nicht in Wasser oder andere Flüssigkeiten.
- Setzen Sie das Gerät keinen Temperaturen über 40 °C aus.
- **DIESES PRODUKT IST NUR FÜR DEN GEBRAUCH IM HAUSHALT BESTIMMT.**
- Bei Betriebsstörungen oder Beschädigungen des Gerätes wenden Sie sich bitte an Ihren Alessi Händler.
- Die entladenen Batterien sind nach den in Ihrem Land geltenden Vorschriften zu entsorgen.

DIE PERSONENWAAGE

Diese Personenwaage ist wie folgt zusammengesetzt (Abb. 1):

- A Korpus mit Transparenthülle;
- B Display;
- C Batteriefach;
- D Schieberraste für die Anzeige in Stones - Kilogramm - Pounds.

Das Display (Abb. 2)

Die Waage hat eine Skaleneinteilung von 0,1 Kilogramm - 0,2 Pounds und eine maximale Tragkraft von 150 Kilogramm - 330 Pounds - 23 Stones.

Umrechnungen:

- 1 kg = 0,157 stones
- 1 pound = 0,454 kg
- 1 stone = 14 pounds
- 1 kg = 2,205 pounds
- 1 pound = 0,071 stones
- 1 stone = 6,35 kg

VOR DER ERSTMALIGEN BENUTZUNG

Überprüfen Sie nach Entfernung der Verpackung, dass die Waage vollkommen unversehrt ist.

Einsetzen der Batterie

- Öffnen Sie das Batteriefach am Boden der Waage (Abb. 3).



Abb. 3

- Setzen Sie eine Batterie vom Typ 9V 6LR61 (nicht beige packt) in das Batteriefach unter Beachtung der angegebenen Polungen ein (Abb. 4). Anschließend ist das Batteriefach wieder zu schließen.

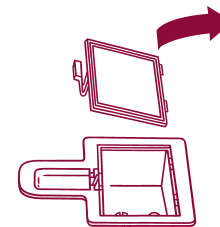

Abb. 4

BENUTZUNG DER PERSONENWAAGE

Für eine präzisere Gewichtsermittlung empfehlen wir Ihnen, sich stets um die gleiche Uhrzeit und unter den gleichen Bedingungen auf die Waage zu begeben. Wägen Sie sich zum Beispiel morgens vor dem Frühstück und ohne Kleidung.

- Wählen Sie die Skaleneinteilung in Stone, Kilogramm oder Pound an der Schieberraste am Waagenboden aus (Abb. 5).

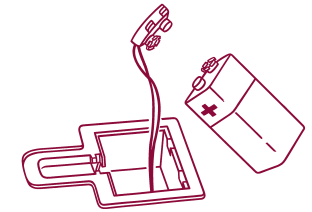

Abb. 5



ACHTUNG

Auf dem Display entfällt die Anzeige der Maßeinheit, die Sie über den Schalter am Geräteboden eingestellt haben.

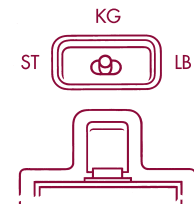
- Stellen Sie die Waage auf eine plane und stabile Fläche. Teppiche und unebene Fußböden können die Messgenauigkeit der Waage beeinträchtigen.

- Drücken Sie mit einem Fuß auf die Waagenfläche (Abb. 6).



Abb. 6

Nach einigen Sekunden erscheint auf dem Display die folgende Anzeige

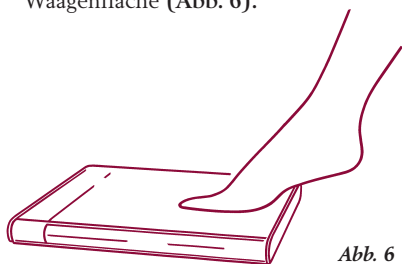
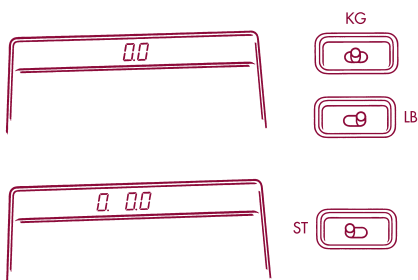

- Jetzt ist die Waage betriebsbereit.

- Stellen Sie sich unter einer gleichmäßigen Gewichtsverteilung auf die Waagenfläche.

- Auf dem Display laufen die Ziffern ab, bis der Endwert erreicht ist. Stützen Sie sich nirgends auf und stehen Sie während des Wägens still, um eine möglichst genaue Gewichtsermittlung zu erzielen.

- Wenn die Leuchtziffern nicht mehr blinken, entspricht der auf dem Display angegebene Wert Ihrem gemessenen Gewicht.

- Nun können Sie von der Waage steigen.

Ausschalten der Waage

- Nachdem die Waage Ihr Gewicht angezeigt hat, schaltet sie sich automatisch einige Sekunden später aus.

- Wenn die Waage mehr als sechs Sekunden nicht benutzt wird, schaltet sie sich automatisch aus.

SPEZIELLE DISPLAYANZEIGEN

L O Die Batterie ist entladen und muss ausgetauscht werden (siehe „Einsetzen der Batterie“). Werfen Sie die Batterie nicht unachtsam weg, sondern entsorgen Sie sie nach den in Ihrem Land geltenden Vorschriften.

E r r Das Gewicht überschreitet die maximale Tragkraft von 150 kg - 330 lb - 23 st.

PFLEGE DER PERSONENWAAGE

- Reinigen Sie die äußere Gerätefläche mit einem feuchten Lappen und trocknen Sie das Gerät sorgfältig mit einem weichen Tuch ab.
- Verwenden Sie keinen Alkohol, keine Lösemittel oder aggressive oder scheuermittelhaltige Reinigungsmittel
- Tauchen Sie die Waage nicht in Wasser.
- Nutzen Sie die Waage, wenn sie nicht in Gebrauch ist, nicht als Ablage.
- Entfernen Sie die Batterie, wenn das Gerät über längere Zeit nicht in Gebrauch ist.
- Für eine gründlichere Reinigung können Sie die Transparenthülle entfernen, die auf den Waagenkorpus aufgesetzt ist (Abb. 7). Verwenden Sie die Waage jedoch niemals ohne diese Hülle.



Abb. 7

Español

Diseñada por Stefano Giovannoni en 2005, esta balanza para personas ha sido probada y certificada a fin de garantizar la seguridad del consumidor.

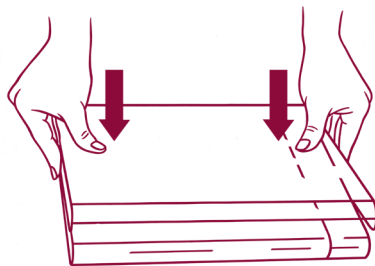
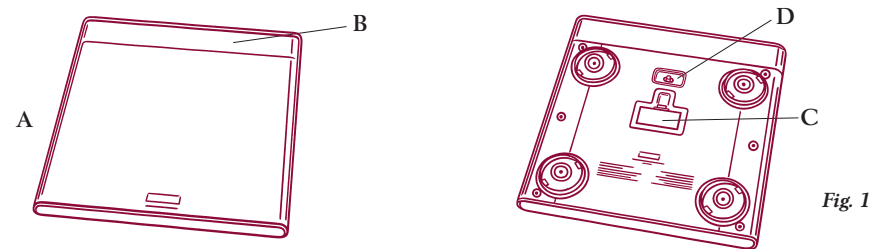

Fig. 1



Fig. 2



ATENCIÓN!

- Para utilizar el aparato se ruega leer previamente y aplicar atentamente sus instrucciones de uso. Consérvese dichas instrucciones durante todo el período de uso del aparato.
- No abandonar el envase en el ambiente y mantener las bolsas de plástico fuera del alcance de los niños.
- No utilizar el aparato para fines diferentes de aquéllos previstos. Alessi declinará toda responsabilidad por daños derivados de un uso impropio.
- MANTENER EL PRODUCTO FUERA DEL ALCANCE DE LOS NIÑOS.
- No utilizar el aparato sin la funda transparente.
- No dejar ningún objeto sobre el aparato mientras no se lo utiliza.

- Colocar siempre el aparato sobre una superficie plana y estable.
- No sumergir el aparato en agua ni en otros líquidos.
- No exponer el aparato a temperaturas superiores a 40 °C.
- ESTE PRODUCTO ESTÁ PREVISTO SÓLO PARA USO DOMÉSTICO.
- En caso de malfuncionamiento o daño del producto sírvase contactar con su revendedor Alessi de confianza.
- La batería agotada debe ser desechada observando las respectivas normas nacionales en esta materia.

LA BALANZA PARA PERSONAS

Esta balanza para personas está compuesta por (fig. 1):

- A cuerpo con funda transparente;
- B monitor;
- C compartimento de la batería;
- D selector stones / kilogramos / libras.

El monitor (fig. 2)

La balanza presenta una graduación de 0,1 kilo / 0,2 libra y una capacidad máxima de 150 kilos / 330 libras / 23 stones.

Recuérdese que:

- 1 kg = 0,157 stone
- 1 libra = 0,454 kg
- 1 stone = 14 libras
- 1 kg = 2,205 libras
- 1 libra = 0,071 stone
- 1 stone = 6,35 kg

ANTES DEL USO

Una vez retirado el embalaje de la balanza, controlar que no presente daños en ninguna de sus partes.

Cómo introducir la batería

- Abrir el compartimiento de la batería situado en el fondo de la balanza (fig. 3).

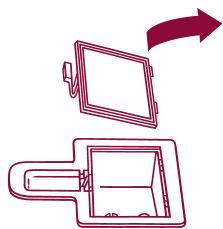

Fig. 3

- Introducir una batería tipo 9 V 6LR61 (no incluida) en el compartimiento, respetando las polaridades indicadas (fig. 4) y cerrar el compartimiento mismo.

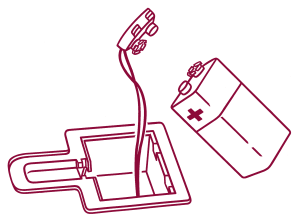

Fig. 4

CÓMO USAR LA BALANZA PARA PERSONAS

Para obtener un pesaje más preciso, aconsejamos pesarse siempre a

la misma hora y en las mismas condiciones. Por ejemplo, pesarse en la mañana antes de tomar el desayuno y sin ropa.

- Seleccionar la unidad de medida en stones, kilos o libras mediante el selector presente en el fondo de la balanza (fig. 5).

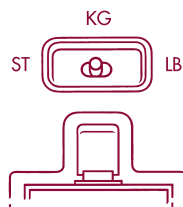

Fig. 5



ATENCIÓN

En el monitor no aparecerá ninguna indicación sobre la unidad de medida que ha sido seleccionada mediante el selector presente en el fondo de la balanza.

- Situar la balanza sobre una superficie plana y estable: ya que, por ejemplo, tapetes o pavimentos irregulares pueden alterar el pesaje a efectuar.
- Presionar el plato de la balanza con un pie (fig. 6).

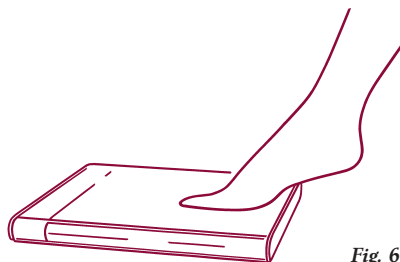
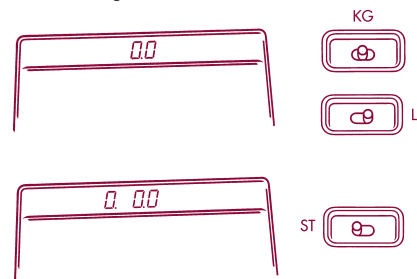

Fig. 6

Después de algunos segundos en el monitor aparecerá:



- De esta forma la balanza queda lista para pesar.
- Subir sobre el plato de la balanza distribuyendo el propio peso de modo equilibrado.
- En el monitor las cifras correrán velozmente hasta alcanzar el valor final. No apoyarse sobre nada y permanecer inmóvil durante la operación a fin de obtener la mayor atendibilidad posible del pesaje efectuado.
- El valor que aparece en el monitor una vez que las cifras luminosas dejan de centellear es el que corresponde al propio peso.

- Bajar de la balanza.

Cómo apagar la balanza

- La balanza se apaga automáticamente algunos segundos después de haber mostrado en el monitor el peso del usuario.
- Después de seis segundos de inactividad la balanza se apaga de modo automático.

INDICACIONES PARTICULARES EN EL MONITOR

L O La batería se ha agotado y es necesario sustituirla (véase "Cómo introducir la batería"). Recuérdese que la batería no debe ser abandonada

en el ambiente sino desechada en conformidad con lo dispuesto por las normas nacionales en la materia.

Err Ha sido superada la capacidad máxima de 150 kg / 330 lb / 23 st.

QUÉ CUIDADOS REQUIERE LA BALANZA PARA PERSONAS

- Limpiar la superficie externa mediante un paño húmedo y secarla cuidadosamente utilizando un paño suave.
- No usar alcohol, solventes ni productos para la limpieza agresivos o abrasivos.
- No sumergir la balanza en el agua.
- No dejar nada apoyado sobre la balanza mientras está en reposo.
- En caso de inactividad de largo período de la balanza se recomienda sacar la batería.
- Para efectuar una limpieza más eficaz, es posible retirar la funda transparente que está aplicada a presión sobre el cuerpo de la balanza (fig. 7), pero sin olvidar que la misma no debe ser nunca utilizada sin esta funda.

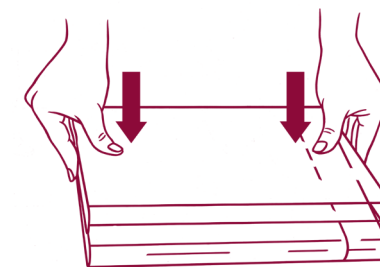

Fig. 7

Nederlands

Deze personenweegschaal is in 2004 ontworpen door Stefano Giovannoni en is getest en gecertificeerd om de veiligheid van de consument te garanderen.

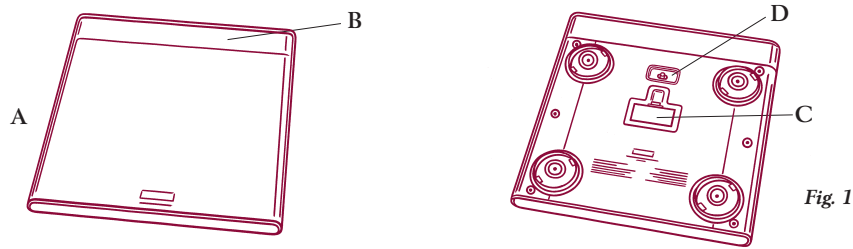

Fig. 1



Fig. 2



ATTENTIE!

- Lees alvorens het apparaat te gebruiken de gebruiksaanwijzingen aandachtig door en volg ze op. Raadpleeg en bewaar deze aanwijzingen gedurende de volledige gebruiksperiode van het apparaat.
- Laat de verpakking niet in het milieu achter en houd de plastic zakken buiten het bereik van kinderen.
- Gebruik het apparaat niet voor andere doeleinden dan waarvoor het bestemd is. Alessi wijst elke aansprakelijkheid af voor schade veroorzaakt door oneigenlijk gebruik.
- HOUD HET PRODUCT BUITEN BEREIK VAN KINDEREN.
- Gebruik het apparaat niet

zonder de doorzichtige schaal.

- Leg niets op het apparaat wanneer het niet gebruikt wordt.
- Plaats het apparaat altijd op een vlakke en stabiele ondergrond.
- Dompel het apparaat niet onder in water of andere vloeistoffen.
- Stel het apparaat niet bloot aan temperaturen boven de 40° C.
- DIT APPARAAT IS UITSLUITEND BESTEMD VOOR HUISHOUDELIJK GEBRUIK.
- In het geval dat het apparaat niet goed werkt of beschadigd raakt, dient u zich tot uw Alessi verkoper te wenden.
- Verwijder de lege batterij volgens de voorschriften voor afvalverwerking die in uw land van kracht zijn.

DE PERSONENWEEGSCHAAL
Deze personenweegschaal bestaat uit (fig. 1):

- A behuizing met doorzichtige schaal;
- B display;
- C batterijvak;
- D schuifknop voor keuze stones - kilo's - pounds.

Het display (fig.2)

De weegschaal heeft een schaalverdeling van 0,1 kilo - 0,2 pound en een maximum weegbereik van 150 kilo - 330 pound - 23 stone.

Denk eraan dat:

- 1 kg = 0,157 stones
- 1 pound = 0,454 kg
- 1 stone = 14 pounds
- 1 kg = 2,205 pounds
- 1 pound = 0,071 stones
- 1 stone = 6,35 kg

VÓÓR INGEBRUIKNAME

Controleer nadat u de weegschaal hebt uitgepakt, of hij in intacte toestand verkeert.

Het inbrengen van de batterij

- Open het batterijvak aan de onderzijde van de weegschaal (fig. 3).

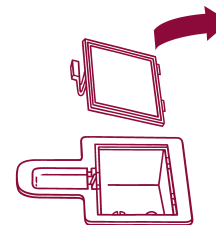

Fig. 3

- Plaats een batterij van het type 9V 6LR61 (niet bijgeleverd) in het batterijvak met inachtneming van de plus- en min-aanduidingen (fig. 4) en sluit het vak.

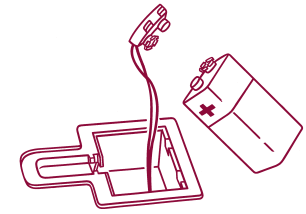

Fig. 4

HET GEBRUIK VAN DE PERSONENWEEGSCHAAL

Om een preciezere meting te verkrijgen, adviseren wij om u altijd op hetzelfde tijdstip en onder dezelfde omstandigheden te wegen. Weegt u zich bijvoorbeeld 's ochtends vóór het ontbijt en voordat u zich aankleedt.

- Selecteer de meeteenheid stone, kilo of pound door middel van de schuifknop aan de onderkant van de weegschaal (fig. 5).

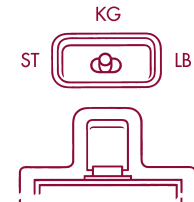

Fig. 5



ATTENTIE

Het display zal niet de meeteenheid aangeven die u geselecteerd hebt met de schuifknop op de onderkant van de weegschaal.

- Plaats de weegschaal op een vlakke en stabiele ondergrond: tapijten en onregelmatige vloeren kunnen de meting van de weegschaal beïnvloeden.
- Druk met een voet op de plaat van de weegschaal (fig. 6).

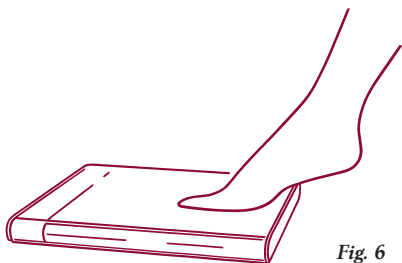
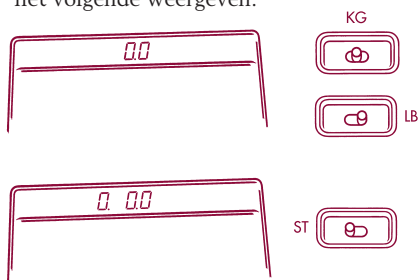

Fig. 6

Na enkele seconden zal het display het volgende weergeven:



- Nu is de weegschaal klaar om te wegen.
- Ga op de plaat van de weegschaal staan en verdeel uw gewicht op evenwichtige wijze.
- Op het display verspringen de cijfers totdat ze de eindwaarde bereiken. Ga op niets steunen en blijf tijdens de meting stil staan om een zo betrouwbaar mogelijke waarde te verkrijgen.
- Wanneer de lichtgevende cijfers ophouden met knipperen, zal de op het display aangegeven waarde met uw gewicht overeenkomen.
- Nu kunt u van de weegschaal afstappen.

Het uitschakelen van de weegschaal

- De weegschaal gaat automatisch uit enkele seconden nadat uw gewicht op het display wordt weergegeven.
- Als de weegschaal langer dan 6 seconden niet gebruikt wordt, gaat hij automatisch uit.

BIJZONDERE SIGNALLEN VAN HET DISPLAY

Lo De batterij is leeg en moet vervangen worden (zie "Het inbrengen van de batterij"). Onthoud dat u hem niet in het milieu achterlaat maar hem verwijdert volgens de in uw land geldende voorschriften voor afvalverwerking.

Err Het maximum meetbereik van 150 kg - 330 lb - 23 st is overschreden.

DE VERZORGING VAN DE PERSONENWEEGSCHAAL

- Reinig het buitenoppervlak met een vochtige doek en droog vervolgens zorgvuldig met een zachte doek.
- Gebruik geen alcohol, oplosmiddelen of agressieve of schurende reinigingsproducten.
- Dompel de weegschaal niet onder in water.
- Plaats niets op de weegschaal als deze buiten gebruik is.
- Verwijder de batterij als de weegschaal gedurende een lange periode niet gebruikt wordt.
- Voor een betere reiniging kunt u de doorzichtige schaal verwijderen die op het weegschaallichaam is geklemd (fig. 7). Onthoud echter dat u de weegschaal nooit zonder deze schaal mag gebruiken.

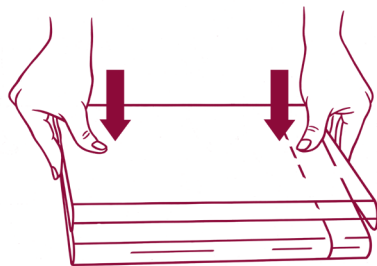

Fig. 7

Português

Projectada em 2005 por Stefano Giovannoni, esta balança de pesar pessoas foi testada e certificada para garantir a segurança do consumidor.

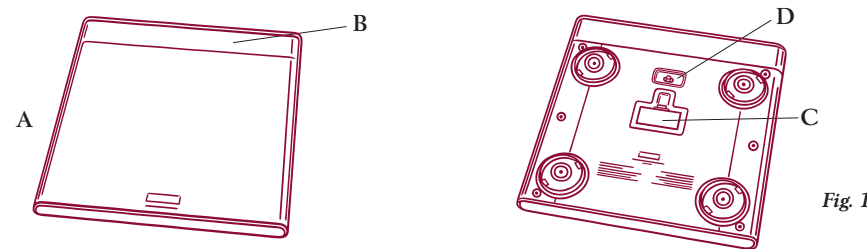

Fig. 1



Fig. 2



CUIDADO!

- Antes de usar o aparelho, leia e siga atentamente as instruções de utilização. Consulte e guarde as instruções durante todo o período de utilização do aparelho.
- Não deite a embalagem para o meio ambiente e guarde os sacos de plástico fora do alcance das crianças.
- Não use o aparelho para fins diferentes dos previstos. A Alessi declina toda e qualquer responsabilidade por danos provocados por utilização indevida do produto.
- CONSERVE O PRODUTO FORA DO ALCANCE DAS CRIANÇAS.
- Não utilize o aparelho sem a cobertura transparente.

- Não ponha nada em cima do aparelho quando não estiver a ser utilizado.
- Coloque sempre o aparelho em cima de uma superfície plana e estável.
- Não mergulhe o aparelho em água ou outros líquidos.
- Não exponha o aparelho a temperaturas superiores a 40° C.
- ESTE PRODUTO É APENAS PARA USO DOMÉSTICO.
- Em caso de problemas de funcionamento ou de danos no produto, dirija-se ao revendedor Alessi de sua confiança.
- Elimine as pilhas gastas de acordo com as normas de eliminação de resíduos em vigor no seu país.

BALANÇA DE PESAR PESSOAS

Esta balança é constituída por (fig. 1):

- A corpo com cobertura transparente;
- B display;
- C compartimento para pilha;
- D selector de stones - quilos - libras.

Display (fig.2)

A balança está graduada em 0,1 (décimas) de quilo - 0,2 de libra e pode pesar, no máximo, 150 quilos - 330 libras - 23 stones .

Lembre-se de que:

- 1 kg = 0,157 stones
- 1 libra = 0,454 kg
- 1 stone = 14 libras
- 1 kg = 2,205 libras
- 1 libra = 0,071 stones
- 1 stone = 6,35 kg

ANTES DE USAR...

Depois de ter retirado a balança da embalagem, inspeccione-a para ver se está perfeitamente íntegra.

Como colocar a pilha

- Abra o compartimento da pilha na base da balança (fig. 3).

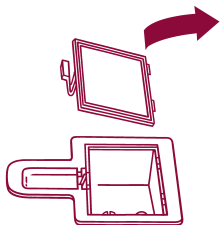

Fig. 3

- Introduza uma pilha do tipo 9V 6LR61 (não incluída) no compartimento respectivo, respeitando as polaridades indicadas (fig. 4), e feche este último.

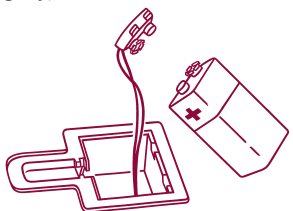

Fig. 4

COMO USAR A BALANÇA

Para obter um peso mais preciso, aconselhamo-lo a pesar-se sempre à mesma hora e nas mesmas condições. Por exemplo, pese-se de manhã, antes de tomar o pequeno-almoço, despido.

- Seleccione a unidade de medida, stones, quilos ou libras, deslocando o selector existente na base da balança (fig. 5).

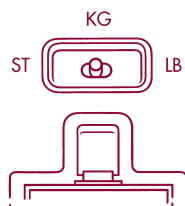

Fig. 5



CUIDADO

O display não indicará a unidade de medida que seleccionou no selector da base da balança.

- Coloque a balança em cima de uma superfície plana e estável. Tapetes e pisos irregulares podem alterar a medição da balança.
- Carregue com um pé no prato da balança (fig. 6).

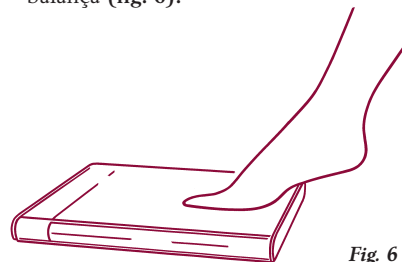
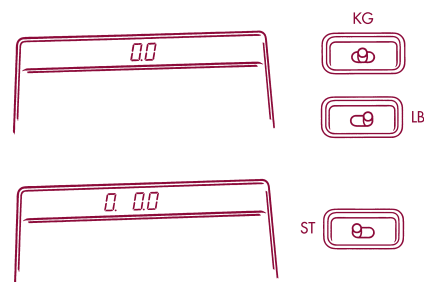

Fig. 6

Alguns segundos depois, o display activa-se



- Nesta altura, a balança está pronta para pesar.
- Suba para o prato da balança, distribuindo igualmente o peso do seu corpo.
- No display, os números começam a passar até atingirem o valor final. Não se apoie a nada e mantenha-se quieto durante a medição para os valores serem o mais atendíveis possíveis.
- Quando os algarismos luminosos deixarem de piscar, o valor do display corresponderá ao do seu peso.
- Agora, pode descer da balança.

Como desligar a balança

- A balança desliga-se automaticamente alguns instantes depois de ter lido o seu peso no display.
- Se a balança estiver mais de 6 segundos consecutivos sem ser utilizada, ela desligar-se-á automaticamente.

SINAIS PARTICULARES DO DISPLAY

L O A pilha está descarregada e tem de ser substituída (ver "Como colocar a pilha"). Lembre-se de que a pilha não pode ser lançada para o ambiente, mas que tem de ser eliminada de acordo com as normas em vigor no seu país.

Err A capacidade máxima de 150 kg - 330 lb - 23 st foi ultrapassada.

COMO CUIDAR DA BALANÇA

- Limpe a superfície exterior com um pano húmido e seque-a muito bem com um pano macio.
- Não use álcool, solventes nem produtos de limpeza agressivos e abrasivos.
- Não mergulhe a balança em água.
- Quando a balança estiver sem ser utilizada, não coloque nada em cima dela.
- Se a balança ficar muito tempo sem ser utilizada, tire a pilha.
- Para melhor limpeza da balança, pode tirar a cobertura transparente aplicada à pressão no corpo da balança (fig. 7). Lembre-se, porém, de que não deve utilizar a balança sem esta cobertura.

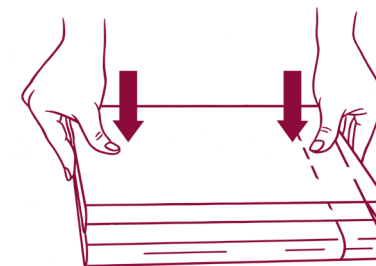

Fig. 7

Svenska

Denna personvåg, designad av Stefano Giovannoni 2005, är testad och certifierad för att garantera användarens säkerhet.

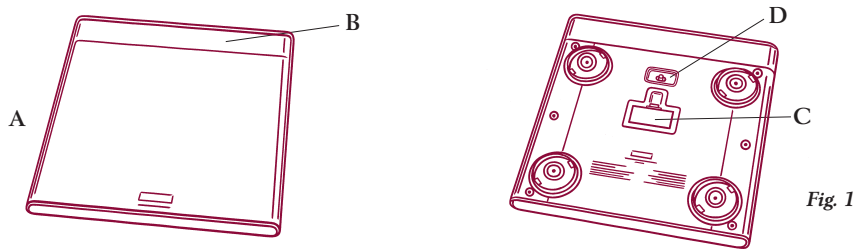

Fig. 1



Fig. 2



VIKTIGT!

- Läs och följ noggrant bruksanvisningen innan apparaten används. Spara bruksanvisningen så länge apparaten används.
- Släng inte förpackningen i naturen och håll plastpåsar utom räckhåll för barn.
- Använd inte apparaten för andra ändamål än de avsedda. Alessi fransäger sig allt ansvar för skador som är orsakade av en felaktig användning.
- HÅLL APPARATEN UTOM RÄCKHÅLL FÖR BARN.
- Använd inte apparaten utan det genomskinliga höljet.
- Placera inga föremål på apparaten när den inte används.

- Placera alltid apparaten på en plant och stabilt underlag.
- Sänk inte ned apparaten i vatten eller andra vätskor.
- Utsätt inte apparaten för temperaturer över 40 °C.
- DENNA APPARAT ÄR ENDAST AVSEDD FÖR HUSHÅLLSBRUK.
- Kontakta din Alessi-återförsäljare vid fel eller skador på apparaten.
- Kassera använda batterier enligt landets miljölagar.

PERSONVÅG

Personvågen består av (fig. 1):
A Stomme med genomskinligt hölje.
B Display.
C Batteriutrymme.
D Väljare för visning i stones, kilo eller pounds.

Display (fig.2)

Vågen har 1-hektos-gradering (0.2 lb) och max. kapacitet på 150 kg (330 lb, 23 st).

Kom ihåg att:

- 1 kg = 0.157 st
- 1 lb = 0,454 kg
- 1 st = 14 lb
- 1 kg = 2.205 lb
- 1 lb = 0.071 st
- 1 st = 6,35 kg

FÖRE ANVÄNDNING

Packa upp vågen och kontrollera att samtliga delar är hela.

Insättning av batteri

- Öppna batteriutrymmet på vågens undersida (fig. 3).

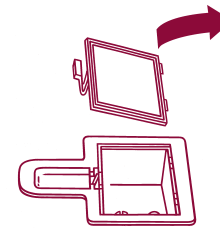

Fig. 3

- Sätt in ett 9 V 6LR61 batteri (medföljer inte) i utrymmet enligt schemat (fig. 4) och stäng utrymmet.

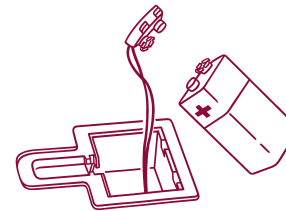

Fig. 4

ANVÄNDNING AV PERSONVÅGEN

För att erhålla en exakt mätning bör du väga dig vid samma tidpunkt och under likartade förhållanden. Väg dig t.ex. på morgonen före frukost och utan kläder.

- Välj stone-, kilo- eller poundgradering genom att flytta väljaren på vågens botten (fig. 5).

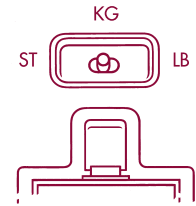

Fig. 5



OBS

På displayen anges inte vilket måttenhet som är vald (med väljaren på vågens undersida).

- Placera vågen på ett plant och stabilt underlag. Mattor och ojämna golv kan påverka mätresultatet.
- Tryck på vågens platta med en fot (fig. 6).

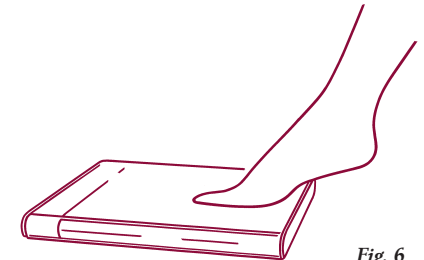
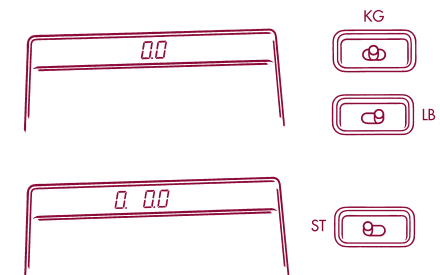

Fig. 6

Efter några sekunder visas följande på displayen:



- Vågen är nu klar att användas.

- Ställ dig på vågens platta så att vikten blir jämnt fördelad.
- Siffrorna bläddrar på displayen tills slutvärdet erhålls. Luta dig inte mot något och stå helt stilla under mätningen, så att mätresultatet blir så exakt som möjligt.
- Din vikt är det värde som visas på displayen när siffrorna slutar att blinka.
- Du kan nu kliva av vågen.

Avstängning av vågen

- Vågen stängs av automatiskt några sekunder efter att din vikt har visats på displayen.
- Om vågen inte används på mer än sex sekunder stängs den av automatiskt.

SÄRSKILDA INDIKATIONER PÅ DISPLAYEN

Lo Batteriet är slut och måste bytas ut (se Insättning av batteri). Släng inte använda batterier i naturen, utan kassera dem enligt landets miljölagar.

Err Vikten överskrider max. kapaciteten på 150 kg (330 lb, 23 st).

UNDERHÅLL AV PERSONVÅGEN

- Rengör apparatens utsida med en fuktig trasa och torka noggrant med en mjuk trasa.
- Använd inte sprit, lösningsmedel eller aggressiva eller slipande rengöringsprodukter.
- Sänk inte ned vågen i vatten.
- Placera inga föremål på apparaten när den inte används.
- Ta ur batteriet om vågen inte används under en längre tid.
- För en mer noggrann rengöring kan

du ta bort det genomskinliga höljet som är fasttryckt på vågens stomme (fig. 7). Använd aldrig vågen utan höljet.

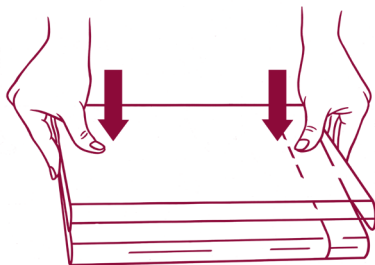
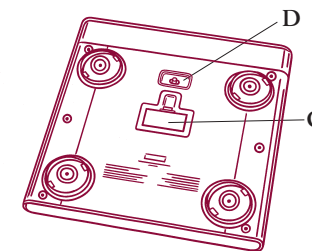
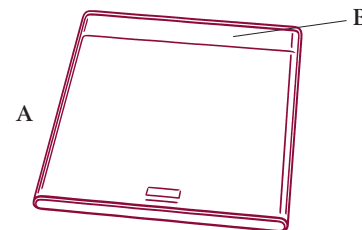

Fig. 7

Suomi

Tämä Stefano Giovannonin vuonna 2005 suunnittelema henkilövaaka on testattu ja tyyppihyväksytty kuluttajan turvallisuuden takaamiseksi.



Kuva 1



Kuva 2



HUOMIO!

- Lue käyttöohjeet huolellisesti ennen laitteen käyttöä ja noudata niitä tarkasti. Säilytä käyttöohjeet koko laitteen käyttöiän ajan.
- Älä heitä pakkausta luontoon ja pidä muovipussit poissa lasten ulottuvilta.
- Älä käytä laitetta muuhun kuin sille suunniteltuun tarkoitukseen. Alessi vapautuu kaikesta vastuusta, jos vauriot ovat seurausta virheellisestä käytöstä.
- **PIDÄ LAITE POISSA LASTEN ULOTTUVILTA.**
- Älä käytä laitetta ilman läpinäkyvää suojusta.
- Älä aseta mitään laitteen päälle, kun et käytä sitä.
- Aseta laite aina tasaiselle ja tukevalle alustalle.

- Älä upota laitetta veteen tai muihin nesteisiin.
- Älä jätä laitetta yli 40°C lämpötilaan.
- **TÄMÄ LAITE ON TARKOITETTU AINOASTAA KOTITALOUSKÄYTTÖÖN.**
- Jos tuotteessa on toimintahäiriö tai vikaa, ota yhteys Alessi-jälleenmyyjään.
- Hävitä tyhjä paristo käyttömaan jätehuoltomääräysten mukaan.

HENKILÖVAAKA

Henkilövaan osat (kuva 1):

A Runko ja läpinäkyvä suojus

B Näyttö

C Paristolokero

D Kilogramma-pauna-naulanäytön valitsin

Näyttö (kuva 2)

Vaan tarkkuus on 0,1 kg (0.2 lb) ja enimmäispunnituskapasiteetti 150 kg (330 lb - 23 st).

Muista, että:

- 1 kg = 0.157 st
- 1 lb = 0,454 kg
- 1 st = 14 lb
- 1 kg = 2.205 lb
- 1 lb = 0.071 st
- 1 st = 6,35 kg

ENNEN KÄYTTÖÄ

Kun olet poistanut vaa'an pakkauksesta, tarkista että siinä on kaikki osat.

Pariston asetus

- Avaa vaa'an pohjassa oleva paristolokero (kuva 3).

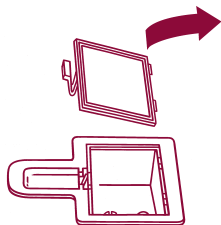

Kuva. 3

- Aseta yksi tyyppi 9 V 6LR61 paristo (ei toimiteta) lokeroon napamerkintöjen mukaisesti (kuva 4) ja sulje lokero.

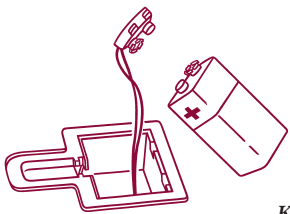

Kuva. 4

HENKILÖVAA'AN KÄYTTÖ

Jotta mittaus tapahtuu tarkasti, punnitse itsesi aina samaan aikaan ja samalla tavoin. Punnitse itsesi esimerkiksi aamulla ennen aamiaista ja ilman vaatteita.

- Valitse mittayksiköksi paunat, kilogrammat tai naulat vaa'an pohjassa olevalla valitsimella (kuva 5).

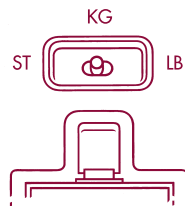

Kuva. 5



- Aseta vaaka tasaiselle ja tukevalle alustalle: matto tai epätasainen lattia saattavat muuttaa vaa'an arvoa.
- Paina jalallasi punnitusalus-
(kuva 6).

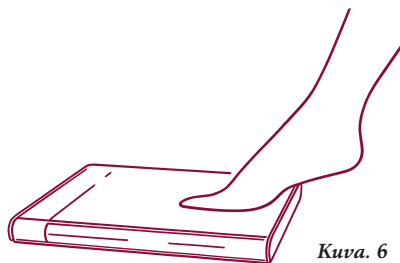

Kuva. 6

Muutaman sekunnin kuluttua näytölle ilmaantuu

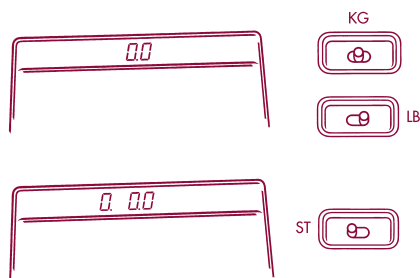

- Vaaka on nyt valmis punnitusta varten.
- Nouse punnitusaluslalle, niin että painosi jakautuu sille tasaisesti.
- Näytön luvut muuttuvat jatkuvasti, kunnes ne saavuttavat lopullisen arvon. Älä aseta vaa'an päälle mitään. Pysy paikallasi mittauksen aikana, jotta tulos on mahdollisimman luotettava.
- Kun valaistut numerot lakkaavat vilkkumasta, näytöllä näkyvä arvo osoittaa painosi.
- Voit poistua vaa'alta.

Vaa'an sammutus

- Vaa'an virta katkeaa automaattisesti muutaman sekunnin kuluttua painosi ilmaantumisesta näytölle.
- Jos vaakaa ei käytetä yli 6 sekuntiin, sen virta katkeaa automaattisesti.

NÄYTÖN ERIKOISILMOITUKSET

Lo Paristo on tyhjä ja tarvitsee vaihtaa (ks. "Pariston asetus"). Älä heitä sitä luontoon, vaan hävitä se käyttömaan jätehuoltomääräysten mukaan.

Err Paino ylittää enimmäispunnituskapasiteetin 150 kg - 330 lb - 23 st.

HENKILÖVAA'AN HUOLTO

- Pyyhi ulkopuoli kostealla pyyhkeellä ja kuivaa huolellisesti pehmeällä pyyhkeellä.
- Älä käytä alkoholia, liuottimia tai syövyttäviä ja hankaavia puhdistusaineita.
- Älä upota vaakaa veteen.
- Älä aseta mitään vaa'an päälle, kun et käytä sitä.
- Poista paristo, ellei vaakaa käytetä

pitkään aikaan.

- Puhdista vaaka perusteellisemmin poistamalla läpinäkyvä suojuus, joka on kiinnitetty painamalla vaa'an runkoon (kuva 7). Älä kuitenkaan koskaan käytä vaakaa ilman tätä suojusta.

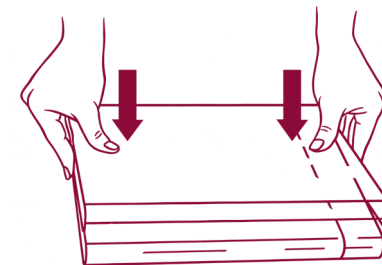

Kuva. 7

Badevægten er designet af Stefano Giovannoni i 2005 og er testet og certificeret for at garantere brugersikkerheden.

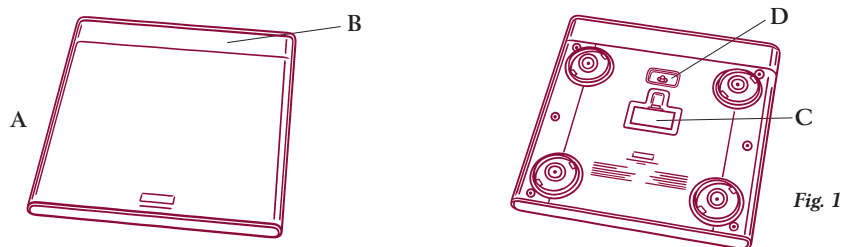

Fig. 1



Fig. 2



ADVARSEL!

- Læs brugsanvisningen grundigt inden brug af apparatet og overhold anvisningerne nøje. Gem brugsanvisningen i hele apparatets brugsperiode således, at det altid er muligt at indhente yderligere oplysninger.
- Efterlad ikke emballagen i miljøet og opbevar plastposerne utilgængeligt for børn.
- Benyt ikke apparatet til andre formål end de fastsatte. Alessi kan ikke gøres ansvarlig for skader, der opstår som følge af forkert brug.
- OPBEVAR APPARATET UTILGÆNGELIGT FOR BØRN.
- Benyt ikke apparatet uden den gennemsigtige beklædning.
- Anbring ingen genstande på ap-

- paratet, når det ikke er i brug.
- Anbring altid apparatet på et plant og stabilt underlag.
- Læg ikke apparatet i blød i vand eller andre væsker.
- Udsæt ikke apparatet for temperaturer på mere end 40 °C.
- **DETTE APPARAT ER KUN BEREGNET TIL BRUG I PRIVATE HJEM.**
- Ret henvendelse til den lokale Alessi forhandler i tilfælde af funktionsforstyrrelser eller beskadigelse af apparatet.
- Bortskaf de brugte batterier i overensstemmelse med kravene i den gældende nationale miljølovgivning.

BADEVÆGT

Badevægten består af (fig. 1):
 A Hoveddel med gennemsigtig beklædning
 B Display
 C Batterirum
 D Omskifter for st, kg og lb.

Display (fig.2)

Vægten har 0,1 kg intervaller (0.2 lb) og en kapacitet på maks. 150 kg (330 lb, 23 st).

Husk:

- 1 kg = 0.157 st
- 1 lb = 0,454 kg
- 1 st = 14 lb
- 1 kg = 2.205 lb
- 1 lb = 0.071 st
- 1 st = 6,35 kg

INDEN BRUG FØRSTE GANG

Fjern vægten fra emballagen og kontroller, at den ikke er beskadiget.

Indsættelse af batteri

- Åben batterirummet i bunden af vægten (fig. 3).

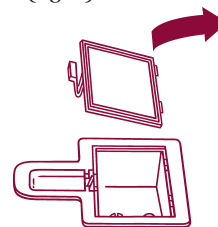

Fig. 3

- Anbring et 9 V 6LR61 batteri (medfølger ikke) i batterirummet, overhold polariteten (fig. 4) og luk herefter batterirummet.

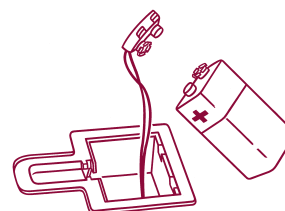

Fig. 4

FREM GANGSMÅDE VED BRUG AF BADEVÆGTEN

For at opnå et så præcist resultat som muligt anbefales det at veje sig på samme tidspunkt og på de samme betingelser. Vej dig eksempelvis om morgenen uden tøj og inden indtagelse af morgenmad.

- Vælg måleenheden i st, kg eller lb ved at flytte omskifteren i bunden af vægten (fig. 5).

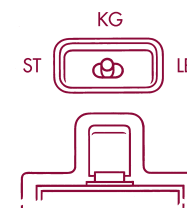

Fig. 5



ADVARSEL

Displayet angir ikke måleenheten som du har valgt med velgeren under vekten.

- Anbring vægten på et plant og stabilt underlag: løse tæpper og ujævnt gulv kan påvirke vejningen.
- Tryk på vægten med en fod (fig. 6).

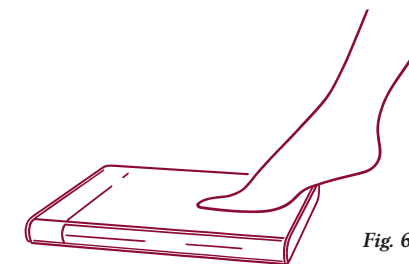
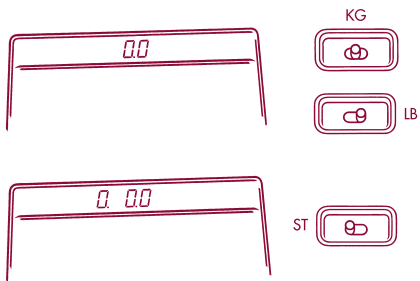

Fig. 6

Displayet viser følgende efter et par sekunder:



- Herefter er vægten klar til brug.
- Stig op på vægten og sørg for, at din vægt fordeles ensartet.
- Tallene blinker på displayet, indtil den endelige vægt fremvises. Læn dig ikke op ad noget og stå stille i forbindelse med vejningen for at opnå en så præcis vejning som muligt.
- Når tallene holder op med at blinke, vises vægten på displayet.
- Stig herefter ned fra vægten.

Slukning af vægten

- Vægten slukkes automatisk et par sekunder efter fremvisning af vægten på displayet.
- Vægten slukker automatisk, hvis den ikke har været i brug i mere end 6 sekunder.

SÆRLIGE ANGIVELSER PÅ DISPLAYET

Lo Batteriet er fladt og skal udskiftes (se "Indsættelse af batteri"). Husk, at batterierne ikke må efterlades i miljøet efter brug. Bortskaf batterierne med overholdelse af kravene i den gældende nationale miljølovgivning.

Err Vægten overskrider kapaciteten på maks. 150 kg (330 lb, 23 st).

VEDLIGEHOLDELSE AF BADEVÆGT

- Rengør ydersiden med en fugtig klud og tør omhyggeligt efter med en blød klud.
- Benyt ikke sprit, opløsningsmidler eller skurepulver.
- Læg ikke vægten i blød i vand.
- Anbring ingen genstande på vægten, når den ikke er i brug.
- Fjern batteriet, hvis vægten ikke skal benyttes i længere tid.
- Fjern den gennemsigtige beklædning, der er fastklemt på vægtens hoveddel, for at rengøre vægten mere omhyggeligt (fig. 7). Husk, at vægten aldrig må benyttes uden denne beklædning.

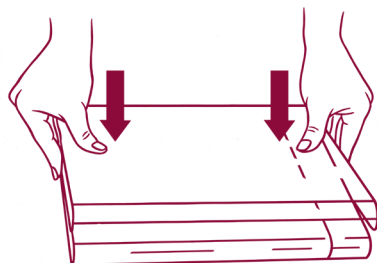

Fig. 7

Norsk

Denne personvekten har blitt prosjektert av Stefano Giovannoni i 2005. Den har blitt testet og sertifisert for å kunne garantere brukerens sikkerhet.

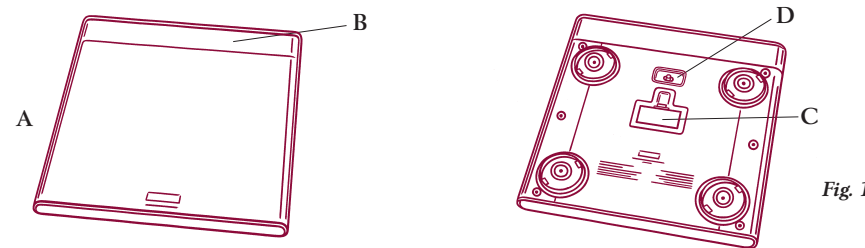

Fig. 1



Fig. 2



ADVARSEL!

- Før du bruker apparatet må du lese og følge bruksanvisningen. Slå opp i og oppbevar bruksanvisningen så lenge du bruker apparatet.
- Ikke kast emballasjen i naturen og oppbevar plastposene utenfor barns rekkevidde.
- Ikke bruk apparatet til annet enn det apparatet er beregnet til. Alessi fraskriver seg ethvert ansvar for skader som følge av uegnet bruk.
- **OPPBEVAR APPARATET UTENFOR BARNES REKKEVIDDE.**
- Ikke bruk apparatet uten det gennomsiktige overtrekket.
- Ikke plasser gjenstander oppå apparatet når du ikke bruker det.

- Plasser alltid apparatet på en flat og stabil overflate.
- Ikke dypp apparatet ned i vann eller andre væsker.
- Ikke utsett apparatet for temperaturer som overskrider 40 °C.
- **DETTE APPARATET ER KUN TIL HUSHOLDNINGSBRUK.**
- I tilfelle av dårlig funksjon eller dersom apparatet skades må du ta kontakt med nærmeste Alessi forhandler.
- Kasser utladete batterier i overensstemmelse med gjeldende lover angående kildesortering i landet ditt.

PERSONVEKTEN

Personvekten består av (fig. 1):

- A Hoveddel med gennomsiktig overtrekk
- B Display
- C Batterirom
- D Velger for stone - kilogram - pund

Displayet (fig. 2)

Vekten har en gradinndeling på 0,1 kg (0.2 lb) og maks. bæreevne på 150 kg (330 lb - 23 st).

Husk:

- 1 kg = 0.157 st
- 1 lb = 0,454 kg
- 1 st = 14 lb
- 1 kg = 2.205 lb
- 1 lb = 0.071 st
- 1 st = 6,35 kg

FØR DU BRUKER APPARATET

Pakk ut vekten og kontroller at alle delene er hele.

Hvordan sette inn batteriet

- Åpne batterirommet under vekten (fig. 3).

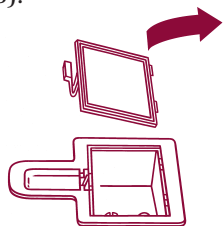

Fig. 3

- Sett et 9 V batteri type 6LR61 (følger ikke med) inn i rommet som vist på skjemaet på innsiden (fig. 4) og lukk igjen batterirommet.

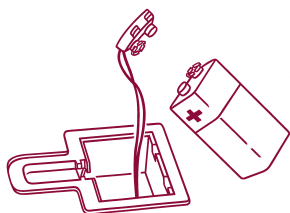

Fig. 4

HVORDAN BRUKE PERSONVEKTEN

For å være mer presis bør du veie deg på det samme tidspunktet og på samme måte. F.eks. kan du velge å veie deg alltid før frokost og uten klær.

- Velg måleenheten stone, kilogram eller pund ved å flytte velgeren under vekten (fig. 5).

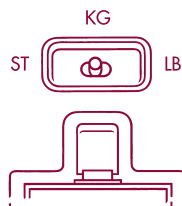
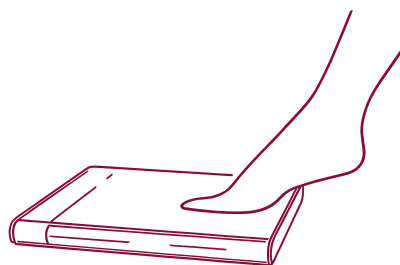

Fig. 5



- Plasser vekten på en flat og stabil overflate: tepper og ujevne gulv kan forandre vektens måling.
- Trykk på vekten med en fot (fig. 6).



Etter noen sekunder, viser displayet

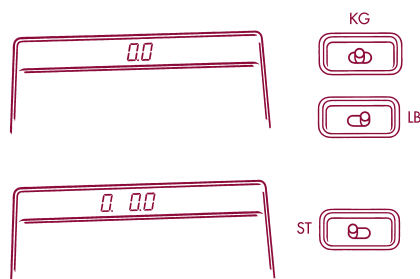

- Nå er vekten klar til at du kan veie deg.
- Gå opp på vekten og fordel vekten din likt.

- Sifrene ruller på displayet helt til sluttverdien nås. Ikke len deg til noe, og stå så rolig som mulig slik at verdien blir så korrekt som mulig.

- Når de lysende tallene slutter å blinke, viser displayet hvor mye du veier.

- Nå kan du gå ned fra vekten.

Hvordan slå av vekten

- Vekten slår seg av automatisk noen sekunder etter at displayet viste vekten din.

- Dersom vekten ikke brukes innen seks sekunder, slår den seg automa tisk av.

SPESEILLE INDIKASJONER PÅ DISPLAYET

LO Batteriet er utladet og må skiftes ut (se Hvordan sette inn batteriet). Husk at batteriet ikke skal kastes i miljøet men skal kasseres i overensstemmelse med gjeldende lover angående kildesortering i landet ditt.

Err Vekten overskrider maks. bæreevne 150 kg - 330 lb - 23 st.

VEDLIKEHOLD AV PERSONVEKTEN

- Vask den utvendige overflaten med en fuktig klut. Tørk nøye med en myk klut.
- Ikke bruk sprit, løsningsmidler, sterke vaskemidler eller vaskemidler som inneholder slipemidler.
- Ikke dypp vekten ned i vann.
- Ikke plasser gjenstander oppå vekten

når du ikke bruker den.

- Fjern batteriet dersom du ikke bruker vekten over lengre tid.
- For å utføre en grundigere renngjøring kan du ta av det gjennom siktige overtrekket som er trykket på plass på vektens hoveddel (fig. 7). Husk at du aldri må bruke vekten uten dette gjennom siktige overtrekket.

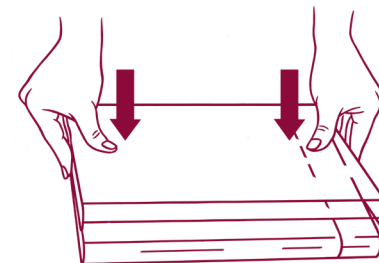

Fig. 7

デザイン/ステファノ・ジョバンノーニ (2005)



図1



図2

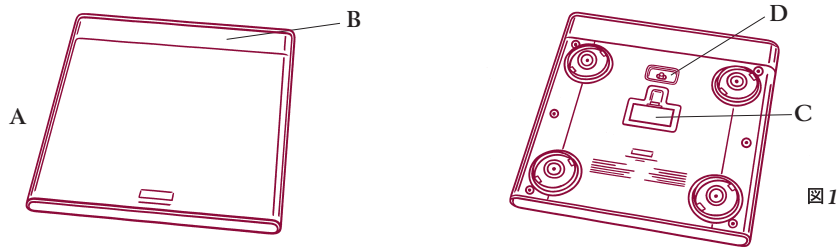

お使いになる前に、必ずお読みください。
本品を長くお使いいただくために、
注意事項をお守りください。

梱包箱はリサイクルに努めてください。
ビニール袋は、幼児の手の届かない場所で
保管してください。

体重計としての目的以外でのご使用は
ご遠慮ください。不適切な使用方法による
故障については、責任を負いかねます。

本品を幼児の手の届かない場所で
保管してください。

クリアカバーなしでのご使用はご遠慮ください。

ご使用中以外には、上に物を置かないでください。

本品は、水平な安定した場所で誤使用ください。

水、その他の液体の中に
入れないでください。

40°C以上の場所に置かないでください。

本品は、家庭用の体重計です。

故障・修理に関しては、販売店に
お問い合わせください。

“バスルーム 体重計”

(図1):

- A クリアカバー付本体
- B ディスプレイ
- C 電池挿入口
- D 測定単位切替スイッチ

(図2): ディスプレイ

0.1kg~最大150kgまで測定可能です。

参考:

- 1 kg = 0.157 stones
- 1 pound = 0.454 kg
- 1 stone = 14 pounds
- 1 kg = 2.205 pounds
- 1 pound = 0.071 stones
- 1 stone = 6.35 kg

[ご使用になる前に]

ケースから本体を取り出したあと、正常な状態か
どうかご確認ください。

[電池挿入方法]

本体底部にある電池挿入口を開けます。
(図3)。



図3

(図4) のように極性を合わせ、
9V アルカリ電池(6LR61)を挿入口に入れてください。
(ご購入時には含まれておりません。)
挿入口を閉めてください。

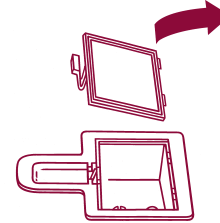

図4

より正確な測定をするために、
毎日同じ時間に同じ条件での測定をお勧めします。

本体底部の切替スイッチで、測定単位を
選んでください

(図5)。

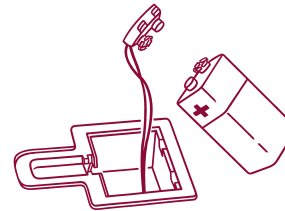

図5



本体底部の切替スイッチで選択された
測定単位は、ディスプレイへ表示されません。

[ご使用方法]

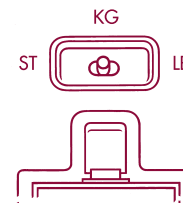
本体を水平な安定した場所へ置きます。
カーペットやマットなどの柔らかいところでは、
正しい測定ができません。

本体に片足を乗せます。
(図6)。



図6

数秒後、画面に表示が表れます。

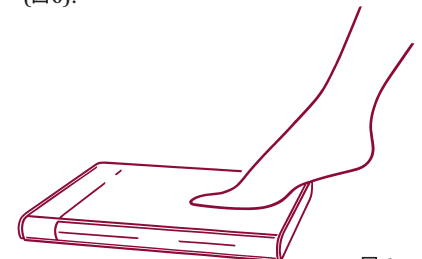
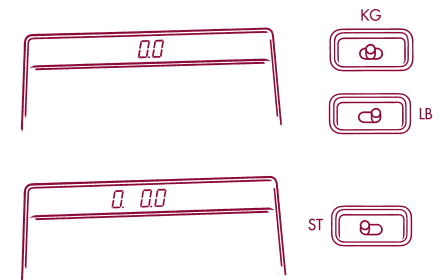

測定準備完了です。

本体の上きちんと乗ってください。

数値が確定するまで表示が変動します。
正確な測定のために、測定中は壁に
もたれたり、動いたりしないでください。

数値の点滅が停止すると、ディスプレイに測定値が表示されます。

本体から降ります。

[体重計の停止方法]

数値が確定すると、数秒後に表示が消えます。

6秒以上使用しなければ、自動的に停止します。

[ディスプレイ表示]

Lo

電池交換の時期を示しています。
([電池挿入方法]参照)

Err

測定範囲の上限を超えていることを示しています。

[お手入れ方法]

きれいな柔らかい布を湿らせて、丁寧に乾拭きしてください。

洗剤や研磨剤は使用しないでください。

水の中に入れてください。

ご使用中以外は、上に物を乗せないでください。

長時間ご使用にならない時は、電池を取り外してください。

さらに入念なお手入れをする際は、本体にセットされているクリアカバーを外してください。(図7)。
ただし、カバーなしでのご使用は避けてください。



図7

[その他注意事項]

体重計の端に乗ったり、濡れた足元で乗らないでください。滑る恐れがあります。
また、体重計に乗ったり体重計の上で飛び跳ねたりしないでください。

体重計のメモリ部分に乗らないでください。
メモリ部分が破損し、ケガをする恐れがあります。
また、故障の原因ともなります。

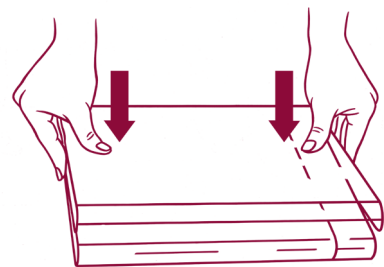
火気、熱気の近くで使用しないでください。
発火する恐れがあります。

直射日光の当たる場所、高温多湿や濡れた場所、滑りやすい床の上には置かないでください。
故障・変色・変形・ケガのもとになります。

長期間体重計を使用しない場合は、電池を電池ケース部から取り出しでください。

体重計により若干測定値が異なるため、いつも同じ体重計で体重を測定されることをお勧めします。

改造・分解・修理はしないでください。
ケガや故障の原因になります。

家庭用体重測定器ですので、医療用、取引、証明用には使用できません。

