

EN	SF-1315	Steam Iron
DE	SF-1315	Dampfbügeleisen
FR	SF-1315	Fer à vapeur
IT	SF-1315	Ferro a vapore
NL	SF-1315	Stoomstrijkbout
SW	SF-1315	Ångstrykjärn
DK	SF-1315	Dampstrygejern
RU	SF-1315	Утюг с отпаривателем
RO	SF-1315	Fier de călcat
HR	SF-1315	Parno glačalo
CZ	SF-1315	Napařovací žehlička
SK	SF-1315	Naparovacia žehlička
HU	SF-1315	Gőzölős vasaló
PL	SF-1315	Żelazko z funkcją pary
TR	SF-1315	Buharlı Ütü
AR	SF-1315	مكواة بخارية

Instruction for use
Bedienungshinweise
Mode d'emploi
Manuale d'uso
Gebruiksaanwijzing
Bruksanvisnin
Brugervejledning
Инструкции по эксплуатации
Instrucțiuni de utilizare
Uputa za uporabu
Návod k použití
Návod na použitie
Használati utasítás
Instrukcja użycia
Kullanım talimatı
تعليمات الاستخدام



SF-1315

- EN:** For your own safety read these instructions carefully before using the appliances.
- DE:** Bitte lesen Sie diese Anleitungen vor Inbetriebnahme des Geräts aufmerksam durch.
- FR:** Avant que vous utilisiez cet appareil, lisez bien ce mode d'emploi pour votre sécurité.
- IT:** Per garantire la sicurezza personale raccomandiamo leggere attentamente il presente Manuale, ancora prima dell'uso dell'apparecchio elettrodomestico
- NL:** Leest u voor het eerste gebruik zorgzaam de gebruiksaanwijzing door.
- SW:** För din egen säkerhet ska du läsa dessa instruktioner noga innan du använder apparaten.
- DK:** Af hensyn til din egen sikkerhed skal du læse disse instruktioner nøje, inden du bruger udstyret.
- RU:** В целях вашей безопасности внимательно прочитайте инструкции прежде, чем приступить к эксплуатации прибора.
- RO:** Pentru propria dvs. siguranță, citiți cu atenție aceste instrucțiuni înainte de a utiliza aparatele.
- HR:** Radi vlastite sigurnosti prije uporabe uređaja pažljivo pročitajte ovu uputu.
- CZ:** Před použitím spotřebiče si kvůli své vlastní bezpečnosti důkladně přečtěte tento návod.
- SK:** V záujme vašej bezpečnosti si pozorne prečítajte tieto pokyny skôr, než začnete používať zariadenia.
- HU:** Kérjük a készülék első üzembhelyezése előtt saját biztonsága érdekében olvassa végig a használati utasítást és kövesse előírásait.
- PL:** Dla własnego bezpieczeństwa proszę uważnie przeczytać niniejszą instrukcję przed rozpoczęciem eksploatacji urządzenia.
- TR:** Kendi güvenliğin için, aletleri kullanmadan önce bu talimatları dikkatlice okuyun.
- AR:** حرصاً على سلامتك، اقرأ هذه التعليمات بعناية قبل استخدام الأجهزة.

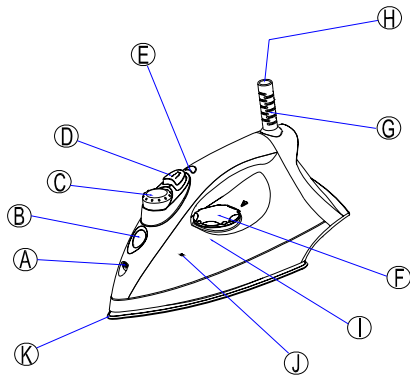

## DE KOMPONENTEN

- A. Sprühdüse
- B. Einfüllöffnung
- C. Dampfschalter
- D. Sprühtaste
- E. Kontrollanzeige
- F. Temperaturwahl
- G. Kabelschutz
- H. Netzkabel
- I. Wassertank
- J. Höchstfüllmarke
- K. Bügelfäche

## IT DESCRIZIONE DELLE PARTI

- A. Organo spruzzatore
- B. Ingresso per il riempimento dell'acqua
- C. Selettore di vapore
- D. Pulsante spruzzatore
- E. Luce indicazione di arresto automatico
- F. Controllo della temperatura
- G. Protettore del cavo
- H. Cavo alimentazione
- I. Riserva d'acqua
- J. Livello MASSIMO dell'acqua
- K. Piastra

## SW KOMPONENTBESKRIVNING

- A. Sprayenhet
- B. Vattenpåfyllning
- C. Ång-väljare
- D. Sprayknapp
- E. Autostopindikator
- F. Temperaturkontroll
- G. Kabelfäste
- H. Elkabel
- I. Vattenbehållare
- J. MAX vattennivå
- K. Bottenplatta

## RU ОПИСАНИЕ ДЕТАЛЕЙ

- A. Распылитель
- B. Заливное отверстие для воды
- C. Переключатель отпаривателя
- D. Кнопка отпаривателя
- E. Индикатор автоматического отключения
- F. Регулятор температуры
- G. Защитная оплетка сетевого шнура
- H. Сетевой шнур
- I. Резервуар для воды
- J. Метка максимального уровня воды
- K. Подошва утюга

## EN PARTS DESCRIPTION

- A. Spray organ
- B. Water filling inlet
- C. Steam selector
- D. Spray button
- E. Auto stop indicator light
- F. Temperature control
- G. Cord protector
- H. Power cord
- I. Water reservoir
- J. MAX water level
- K. Soleplate

## FR DESCRIPTION DES PIÈCES DÉTACHÉES

- A. Vaporisateur
- B. Orifice de remplissage d'eau
- C. Sélecteur de vapeur
- D. Bouton jet d'eau
- E. Indicateur lumineux d'arrêt automatique
- F. Contrôleur de température
- G. Manchon du cordon
- H. Cordon d'alimentation
- I. Réservoir d'eau
- J. Niveau maximum de remplissage
- K. Semelle

## NL ONDERDELENBESCHRIJVING

- A. Spuitorgaan
- B. Water vulopening
- C. Stoomselectie
- D. Spuitknop
- E. Auto-stop indicatielampje
- F. Temperatuurregeling
- G. Snoerbeveiliging
- H. Voedingskabel
- I. Waterreservoir
- J. MAX waterniveau
- K. Zoolplaat

## DK BESKRIVELSE AF DELE

- A. Sprayenhet
- B. Vandpåfyldning
- C. Dampvælger
- D. Sprayknapp
- E. Autom. stop indikatorlys
- F. Temperaturkontrol
- G. Ledningsbeskytter
- H. Netledning
- I. Vandbeholder
- J. MAKS. vandstand
- K. Strygeflade

## RO PREZENTAREA COMPONENTELOR

- A. Orificiu pulverizator
- B. Orificiu de umplere cu apă
- C. Reglare aburi
- D. Buton pulverizare
- E. Bec indicator oprire automată
- F. Control temperatură
- G. Manșon cablu
- H. Cablu de alimentare
- I. Rezervor apă
- J. Nivel maxim de apă
- K. Talpă

**HR****OPIS DIJELOVA**

- A. Element za prskanje
- B. Priključak za punjenje vodom
- C. Regulator pare
- D. Gumb za prskanje
- E. Signalno svjetlo automatskog zaustavljanja
- F. Regulator temperature
- G. Štitnik za kabel
- H. Napojni kabel
- I. Spremnik s vodom
- J. Razina vode MAX
- K. Ploča za glačanje

**SK****POPIS ČASTÍ**

- A. Rozprašovací otvor
- B. Otvor pre doplnenie vody
- C. Prepínač pary
- D. Tlačidlo pre rozprašovanie
- E. Kontrolka automatického vypnutia
- F. Kontrola teploty
- G. Ochrana kábla
- H. Napájací kábel
- I. Nádoza na vodu
- J. Maximálna úroveň vody
- K. Základná platňa

**PL****OPIS CZĘŚ CI**

- A. Spryskiwacz
- B. Wlot napełniania wody
- C. Przetwórcznik pary
- D. Przycisk spryskiwacza
- E. Wskaźnik zatrzymania automatycznego
- F. Regulacja temperatury
- G. Osłona sznura
- H. Sznur sieciowy
- I. Zbiornik wody
- J. MAX - maksymalny poziom wody
- K. Płyta grzejna

**CZ****POPIS ČÁSTÍ**

- A. Stříkáč tryska
- B. Vtok plnění vody
- C. Volič páry
- D. Stříkáč tlačítko
- E. Světélko indikátoru automatického vypnutí
- F. Ovládání teploty
- G. Chráníč kabelu
- H. Napájecí kabel
- I. Nádržka na vodu
- J. MAX hladina vody
- K. Základna

**HU****A KÉSZÜLÉK ISMERTETÉSE**

- A. Vízpermet
- B. Vízöltő nyílás
- C. Gőz választó
- D. Permet gomb
- E. Auto stop jelzőfény
- F. Hőszabályzó
- G. Vezeték bevonat
- H. Hálózati vezeték
- I. Víztartály
- J. MAX vízszint
- K. Talp

**TR****PARÇA AÇIKLAMALARI**

- A. Püskürtme aracı
- B. Su doldurma girişi
- C. Buhar seçici
- D. Püskürtme düğmesi
- E. Otomatik durma göstere ışığı
- F. Sıcaklık kontrolü
- G. Kablo koruyucu
- H. Güç kablosu
- I. Su deposu
- J. MAKSİMUM su düzeyi
- K. Taban plakası

**AR****وصف الأجزاء**

- A. أداة الرش
- B. فتحة ملء المياه
- C. مَجِدِّد البخار
- D. زر الرش
- E. لمبة بيان ذاتية الغلق
- F. قرص التحكم في درجة الحرارة
- G. وافي السلك
- H. سلك الكهرباء
- I. جِزان المياه
- J. أقصى مستوى للملء
- K. القاعدة

**Dear Customer,**

Thank you for choosing this quality ALPINA home appliance. Your Alpina appliance comes with a 2 year warranty and will provide years of service if looked after properly. The ALPINA name brings you Quality, Reliability and Dependability. We hope you will continue to make ALPINA your first choice in home appliances.





**IMPORTANT SAFEGUARDS**

**When using electrical appliances, basic safety precautions should be followed:**

1. Read all instructions carefully.
2. Make sure the power supply corresponds to one on the rating label.
3. To avoid electrical shock, do not immerse electrical parts in water or other liquid.
4. Do not allow children to operate or play with the appliance.
5. Unplug from outlet when not in use, or before putting on/taking off parts.
6. Do not use with damaged electrical cord or plug.
7. If damaged or malfunction occurs, refer to an authorized service center only.
8. Do not place on or near hot surfaces.
9. Never pull the appliance by the power cord.
10. Do not use the appliance for other than intended household use.

**READ THESE INSTRUCTIONS**

For first time use, a slight emission of smoke and sounds made by the expanding plastics is quite normal and it stops after a short time. We also recommend passing the iron over an ordinary cloth before using it. Both temperature dial and most items of laundry have a marking which corresponds with this code:

GARMENT LABEL	FABRIC TYPE	THERMOSTAT REGULATION
	synthetic	low temperature
	silk - wool	medium temperature
	Cotton - linen	high temperature
	Fabric not to be ironed	

**GENERAL INSTRUCTIONS**

**FILLING THE RESERVOIR**

1. Make sure the plug is disconnected from the socket.
2. Move the steam selector to "0".
3. Open the lid.
4. Raise the tip of the iron to let the water in without overflowing.
5. Slowly pour the water into the reservoir with not more than the marked "MAX" level (about 100ml) & close the lid.

**STEAM IRONING**

The quantity of steam is regulated by the steam selector.

Move the steam selector to a position between minimum and maximum depending on the quantity of steam required and the temperature selected. **Warning:** the iron gives off steam continuously only if you hold the iron horizontally. You can stop the continuous steam by placing the iron in a vertical position or by moving the steam selector to "0". As indicated on the thermostat knob and in the initial table, you can only use steam at the highest temperatures. If the selected temperature is too low, water may drip onto the plate.

**DRY IRONING**

To iron w/o steam, follow the instructions in section "steam ironing", leaving the steam selector on position "0".

## ENGLISH

### SPRAY FUNCTION

Make sure that there is water in the reservoir. Press the spray button slowly (for a dense spray) or quickly (for a vaporized spray). **Warning:** for delicate fabrics, we recommend moistening the fabric beforehand using the spray function, or putting a damp cloth between the iron and the fabric. To avoid staining, do not use the spray on silk or synthetic fabrics.



#### Warning:

This appliance is equipped with a grounded, Type G, 3-pin power supply cord. This is a safety feature. Do not attempt to defeat the safety purpose of this plug.



#### Danger of scalding:

Please use caution when using the steam iron. The steam emitted from this aperture can be very hot.

### CLEANING AND MAINTENANCE

1. Unplugged the unit before cleaning and wipe with clean, soft damp cloth. Do not use any abrasive or scouring pads to clean the soleplate.
2. Do not use vinegar or other descaling agents into the water tank.
3. Store the iron in a safe and stable place.

### DISPOSAL OF YOUR OLD APPLIANCE

1. When this crossed-out wheeled bin symbol is attached to a product it means the product is covered by the European Directive 2002/96/EC.
2. All electrical and electronic products should be disposed of separately from the municipal waste stream via designated collection facilities appointed by the government or the local authorities.
3. The correct disposal of your old appliance will help prevent potential negative consequences for the environment and human health.
4. For more detailed information about disposal of your old appliance, please contact your city office, waste disposal service or the shop where you purchase the product.



### SPECIFICATION

Model No	:SF-1315
Voltage	:220-240v ~50/60Hz
Wattage	:1200W
Water tank capacity	:100ml

### GUARANTEE

This product is guaranteed for a period of 2 years from the date of purchase against defects in materials and workmanship. Under this guarantee the manufacturer undertakes to repair or replace any parts found to be defective, provided the product is brought back to the purchase address. This guarantee is only valid if the appliance has been used in accordance with the instructions, and that it has not been modified, repaired or interfered with by any unauthorized person, or damaged through misuse.

This guarantee does not cover wear and tear, or breakables such as ceramic items, etc. If the product fails to operate and needs to be returned, pack it carefully, enclosing your name and address and the reason for return and bring it to the address of purchase. If within the guarantee period, please also provide the guarantee card and proof of purchase.

**Sehr geehrter Kunde,**

Vielen Dank, dass Sie sich für ein ALPINA Haushaltsgerät entschieden haben. Hiermit haben Sie sich für die besten Haushaltsgeräte mit einer 2-jährigen Garantie und vielen Jahren zuverlässiger Dienste entschieden. Mit ALPINA entscheiden Sie sich für Qualität, Zuverlässigkeit und Verlässlichkeit. Wir hoffen, dass Sie sich auch weiterhin für ALPINA Produkte bei der Auswahl Ihrer Haushaltsgeräte entscheiden werden.



**WICHTIGE SICHERHEITSHINWEISE**

Bei der Benutzung von Elektrogeräten folgen Sie bitte stets diesen allgemeinen Sicherheitshinweisen:

1. Lesen Sie alle Anleitungen aufmerksam durch.
2. Vergewissern Sie sich, dass Ihre Netzspannung mit den Angaben auf dem Typenschild übereinstimmt.
3. Zur Vermeidung von Stromschlag tauchen Sie elektrische Bauteile keinesfalls in Wasser oder sonstige Flüssigkeiten ein.
4. Lassen Sie Kinder das Gerät nicht bedienen und auch nicht damit spielen.
5. Ziehen Sie vor dem Anbau/Abbau von Zubehörteilen und bei Nichtbenutzung bitte den Netzstecker.
6. Benutzen Sie das Gerät nicht mit beschädigtem Netzkabel oder -stecker.
7. Wenden Sie sich bei Beschädigung oder Fehlfunktion stets an einen autorisierten Kundendienst.
8. Nicht auf oder in unmittelbarer Nähe von heißen Oberflächen aufstellen.
9. Halten und ziehen Sie das Gerät nicht am Kabel.
10. Benutzen Sie das Gerät nur für seinen Bestimmungszweck im Haushalt.

**BITTE LESEN SIE ALLE BEDIENUNGSHINWEISE**

Bei Erstbenutzung kann es zu leichter Rauch- und Geräusentwicklung kommen. Lassen Sie sich hiervon bitte nicht beunruhigen, das gibt sich nach einem Moment. Wir empfehlen, zunächst über ein altes Tuch zu bügeln, bevor Sie das Bügeleisen das erste Mal benutzen. Sowohl der Thermostatknopf wie auch die meisten Kleidungsstücke sind wie folgt markiert:

KLEIDUNGSSTÜCK AUFNÄHER	MATERIAL	THERMOSTAT
	Synthetisches Material	Niedrige Temperatur
	Seide - Wolle	Mittlere Temperatur
	Baumwolle - Leinen	Hohe Temperatur
	Nicht bügeln	

**ALLGEMEINE BEDIENUNGSHINWEISE****WASSER EINFÜLLEN**

1. Ziehen Sie den Netzstecker.
2. Stellen Sie den Dampfkopf auf 0.
3. Öffnen Sie den Einfüllstutzen.
4. Halten Sie das Bügeleisen aufrecht.
5. Füllen Sie Wasser bis zur Höchstfüllmarke „MAX“ ein (ca. 100 ml) und schließen Sie den Einfüllstutzen.

**DAMPFBÜGELN**

Die Dampfmenge wird mit dem Dampfeinsteller geregelt.

Stellen Sie den Dampfeinsteller auf eine Position zwischen Minimum und Maximum, abhängig von der gewünschten Dampfmenge und der gewählten Temperatur. **Warnung:** Das Bügeleisen gibt nur ständigen Dampf ab, wenn es waagrecht gehalten wird. Sie können den Dampf unterbrechen, indem Sie das Bügeleisen aufrecht stellen oder den Dampfeinsteller auf 0 stellen. Wie auf dem Temperaturregler markiert, können Sie Dampf nur bei hohen Temperaturen wählen. Ist die Temperatureinstellung zu niedrig, so kann Wasser aus der Bügelsohle tropfen.

## DEUTSCH

### TROCKENBÜGELN

Zum Bügeln ohne Dampf folgen Sie bitte den Hinweisen unter „Dampfbügeln“, lassen Sie jedoch den Dampfeinsteller auf 0.

### SPRÜHFUNKTION

Vergewissern Sie sich, dass sich Wasser im Tank befindet. Drücken Sie den Sprühknopf langsam (für dichten Sprühnebel) oder schnell (für leichten Nebel). **Warnung:** Wir empfehlen, feine Textilien mit der Sprühfunktion anzufeuchten oder ein feuchtes Tuch zwischen Bügeleisen und Kleidungsstück zu legen. Zur Vermeidung von Flecken benutzen Sie die Sprühfunktion nicht auf Seide oder synthetischen Stoffen.



#### Warnung:

Dieses Gerät ist mit einem geerdeten Stecker ausgestattet und muss an einer geerdeten Steckdose angeschlossen werden.



#### Verbrühungsgefahr:

Bitte nehmen Sie den Wasserkocher mit größter Vorsicht in Betrieb. Der aus dem Gerät austretende Dampf kann sehr heiß sein.

### REINIGUNG UND PFLEGE

1. Vor dem Reinigen ziehen Sie bitte den Netzstecker. Wischen Sie das Bügeleisen mit einem feuchten Tuch ab. Benutzen Sie keine Scheuermittel zum Reinigen, insbesondere nicht für die Bügelfläche.
2. Benutzen Sie weder Essig noch ein Entkalkungsmittel zum Reinigen des Wassertanks.
3. Bewahren Sie das Bügeleisen kindersicher und trocken auf.

### Entsorgung von Altgeräten

1. Die durchkreuzte Mülltonne bedeutet, dass dieses Produkt der europäischen Richtlinie 2002/96/EC unterliegt.
2. Alle elektrischen und elektronischen Geräte müssen getrennt vom Hausmüll über Sammelstellen entsorgt werden.
3. Die ordnungsgemäße Entsorgung Ihres Altgerätes hilft beim Umweltschutz.
4. Für weitere Informationen zur Entsorgung von Altgeräten wenden Sie sich bitte an Ihre Ortsverwaltung oder an Ihren Fachhändler.



### Spezifikationen

Modellnummer	:SF-1315
Netzspannung	:220-240v ~50/60Hz
Leistung	:1200W
Füllmenge	:100 ml

### Garantie

Dieses Produkt kommt mit einer 2-jährigen Garantie ab Kaufdatum für Material- und Fertigungsfehler auf. Unter dieser Garantie repariert oder ersetzt der Hersteller fehlerhafte Komponenten, sofern das Gerät bei dem Fachhändler eingereicht wird, von dem es erworben wurde. Die Garantie gilt nur, sofern das Gerät entsprechend der Bedienungsanleitung benutzt, nicht verändert oder repariert wurde und auch nicht auf andere Weise, nicht autorisierten Eingriffen Dritter ausgesetzt war oder zweckentfremdet wurde.

Diese Garantie deckt keine Verschleißteile und keine leicht zerbrechlichen Teile wie Keramik ab. Zeigt das Gerät Fehlfunktionen und muss umgetauscht werden, so verpacken Sie es bitte ordnungsgemäß und fügen Ihren Namen und Ihre Anschrift sowie eine Problembeschreibung bei und geben Sie es an Ihren Fachhändler zurück. Bitte legen Sie während der Garantiezeit auch Garantiekarte und Kaufbeleg bei.

*Cher Client,*

*Merci pour le choix d'un appareil ménager ALPINA. Nous vous en offrons une garantie de 2 ans, un entretien adéquat de l'appareil garantira plusieurs années d'utilisation. ALPINA vous assure une bonne qualité et une fiabilité pour toujours. Nous espérons que vous continuez à faire des appareils électroménagers ALPINA votre premier choix.*





### CONSEILS DE SÉCURITÉ IMPORTANTS

**Lors de toute utilisation d'un appareil électrique, il est essentiel de prendre un certain nombre de précautions élémentaires, notamment :**

1. Lisez attentivement toutes les instructions.
2. Vérifiez que votre tension secteur correspond bien à l'un des voltages indiqués sur la plaque signalétique de l'appareil.
3. Pour éviter tout risque d'électrocution, ne plongez pas les parties électriques dans l'eau ou tout autre liquide.
4. Veillez à ce que les enfants n'utilisent et ne jouent avec l'appareil.
5. Débranchez l'appareil lorsque n'est pas utilisé, avant de le nettoyer et avant tout entretien.
6. Ne pas s'en servir si le cordon ou la fiche sont abîmés.
7. Si l'appareil est endommagé ou ne fonctionne pas, confier toute réparation à un centre de service agréé.
8. Ne pas placer l'appareil au-dessus ou à proximité de surfaces chaudes.
9. Ne tirez jamais sur le cordon.
10. Cet appareil n'est destiné qu'à un usage domestique, ne l'utilisez pas à d'autres fins.

### LISEZ CES INSTRUCTIONS

**Lors de la première utilisation, le plastique en extension entraîne un léger bruit et une faible émission de fumée ; c'est tout à fait normal et ce phénomène est de courte durée. Nous recommandons également de passer le fer sur un tissu ordinaire avant de l'utiliser.** La température de la molette et le linge ont des instructions correspondant à ces codes :

ÉTIQUETTE VÊTEMENT	TYPE DE TISSU	RÉGLAGE THERMOSTAT
	synthétique	basse température
	soie - laine	moyenne température
	coton - lin	haute température
	Ne pas repasser	

### INSTRUCTIONS GÉNÉRALES

#### REPLISSAGE DU RESERVOIR

1. Assurez-vous que le cordon est débranché du secteur.
2. Positionnez le sélecteur de vapeur sur "0".
3. Ouvrez le couvercle.
4. Soulevez l'extrémité du fer à repasser et remplissez d'eau sans déborder.
5. Remplissez doucement le réservoir d'eau sans dépasse la marque "MAX" (environ 100 ml) puis refermez le couvercle.

#### REPASSAGE A LA VAPEUR

La quantité de vapeur est réglée par le sélecteur de vapeur.

Positionnez le sélecteur de vapeur entre minimum et maximum en fonction de la quantité de vapeur nécessaire et de la température sélectionnée. **Avertissement** : Le fer à repasser fait dégager de la vapeur de façon continue uniquement lorsqu'il est à l'horizontale. Vous pouvez arrêter la vapeur continue en tenant le fer à repasser à la verticale ou en positionnant le sélecteur de vapeur sur "0". Comme indiqué sur le bouton du thermostat et dans le tableau initial, vous ne pouvez utiliser la vapeur qu'à des températures très élevées. Si la température sélectionnée est trop basse, l'eau peut sortir de la semelle.



## FRANÇAIS

### REPASSAGE A SEC

Pour repasser sans vapeur, suivez les instructions de la section "repassage à la vapeur", en laissant le sélecteur de vapeur *sur la* position "0".

### FONCTION VAPORISER

Assurez-vous qu'il y a de l'eau dans le réservoir. Appuyez doucement sur le bouton vapeur (vapeur dense) ou rapidement (vapeur légère). **Avertissement** : Pour les tissus délicats, nous conseillons d'humidifier le tissu avant d'utiliser la fonction vaporiser, ou de mettre un tissu humide entre la semelle et le tissu à repasser. Pour éviter des taches, n'utiliser pas la fonction vaporiser avec des tissus en soie ou synthétiques.



#### Avertissement :

Cet appareil comprend un cordon muni d'une prise à 3 broches dont une de mise à la terre. C'est une mesure de sécurité. N'essayez pas de la modifier car elle ne deviendra d'aucune sécurité.



#### Danger de brûlures :

Utilisez l'humidificateur avec beaucoup de précaution. La vapeur dégagée par l'ouverture peut être très chaude.

### NETTOYAGE ET ENTRETIEN

1. Débranchez le fer avant tout nettoyage et essuyez avec un chiffon humide, propre et doux. N'utilisez pas d'agents abrasifs pour nettoyer la semelle.
2. N'utilisez pas de vinaigre ou d'agent détartrant dans le réservoir d'eau.
3. Rangez le fer dans un endroit sûr et stable.

#### Se débarrasser de votre appareil usagé

1. Lorsque ce symbole d'une poubelle à roue barrée est attaché à un produit, cela signifie que le produit est couvert par la Directive Européenne 2002/96/EC.
2. Tous les produits électriques et électroniques doivent être mis au rebut séparément des ordures ménagères mais dans des centres de collectes prévus à cet effet par les pouvoirs publics et les autorités locales.
3. La mise au rebut correcte de votre appareil usagé aidera à prévenir les conséquences négatives potentielles contre l'environnement et la santé humaine.
4. Pour plus d'informations sur le mode d'élimination de votre appareil usagé, veuillez prendre contact avec les pouvoirs publics locaux, le service de traitement des déchets, ou l'endroit où vous avez acheté le produit.



### Spécifications

N° du modèle	: SF-1315
Tension	: 220-240v ~50/60Hz
Puissance	: 1200W
Capacité du réservoir d'eau	: 150ml

#### Garantie

Ce produit est garanti pour une durée de 2 années à compter de votre date d'achat contre tout défaut de matériel et vice de fabrication. Pendant cette période de garantie, le fabricant s'engage à réparer le produit défectueux ou le remplacer, pourvu qu'il soit retourné à l'adresse où il a été acheté. Cette garantie s'applique uniquement au cas où l'appareil a été utilisé conformément aux consignes d'instructions et à condition qu'il n'ait pas fait l'objet d'une quelconque modification ou réparation par une personne non habilitée, ou pour toute mauvaise utilisation.

Cette garantie ne s'applique pas en cas d'usure normale du produit, ou dans l'éventualité d'une casse d'accessoires dits fragiles tels que des composants céramiques. Si le produit ne fonctionne plus, le ranger, l'emballer soigneusement, ajouter votre nom, adresse et indiquer le motif du retour et retourner le produit défectueux au lieu d'achat. Si le retour s'opère pendant la période de garantie, joindre la carte de garantie avec la preuve d'achat (facture ou reçu).

Gentile utente,

Grazie per aver scelto l'elettrodomestico ALPINA. Il vostro Alpina è fornito di una garanzia di 2 anni e fornirà anni di servizio se ve ne prederete cura. Il nome ALPINA vi offre qualità, affidabilità e sicurezza. Speriamo che continuerà a scegliere i prodotti ALPINA come elettrodomestici per la sua casa.





### AVVERTENZE IMPORTANTI

Quando si utilizza l'elettrodomestico, è necessario seguire le precauzioni di sicurezza:

1. Leggere le istruzioni attentamente.
2. Assicurarsi che l'alimentazione corrisponda a quella sull'etichetta.
3. Per evitare shock elettrico, non immergere parti elettriche in acqua o altri liquidi.
4. Non consentire ai bambini di giocare o usare l'elettrodomestico.
5. Scollegare dalla presa quando non in uso, o prima di staccare/mettere le parti.
6. Non adoperate la macchina con il cavo elettrico o la spina danneggiati.
7. Se si verifica guasto o danno, fare riferimento ad un centro d'assistenza autorizzato.
8. Non porre su superfici calde o vicine.
9. Non tirare l'apparecchio dal cavo elettrico.
10. Non utilizzare l'apparecchio oltre che per l'uso per il quale è ideato.

### LEGGERE LE ISTRUZIONI

Al primo uso, c'è una leggera emissione di fumo e suono fatta dalla plastica in espansione. Questo è normale e termina dopo poco. Consigliamo anche di passare il ferro su un panno normale prima di usarlo. I tasti della temperatura e altri elementi hanno segni che corrispondono a questo codice:

ETICHETTA Vestito	Tipo tessuto	Regolazione termostato
	sintetico	Bassa temperatura
	Seta-lana	Temperatura media
	Cotone-lino	Alta temperatura
	Tessuto da non stirare	

### ISTRUZIONI GENERALI

#### RIEMPIRE IL SERBATOIO

1. Assicurarsi che la spina sia scollegata dalla presa.
2. Spostare il selettore del vapore su "0".
3. Aprire il coperchio.
4. Sollevare l'estremità del ferro da stiro per permettere all'acqua di entrare senza scorrere fuori.
5. Versare l'acqua lentamente nel serbatoio senza superare il livello "MAX" (circa 100 ml) e chiudere il coperchio.

#### STIRATURA A VAPORE

La quantità di vapore è regolata dal selettore del vapore.

Spostare il selettore del vapore su una posizione tra il minimo e il massimo secondo la quantità di vapore necessario e la temperatura selezionata. **Attenzione:** il ferro da stiro emette vapore continuamente solo se si tiene il ferro in orizzontale. Si può interrompere l'emissione continua di vapore mettendolo in verticale o spostando il selettore del vapore su "0". Come indicato sulla manopola del termostato e nella tabella iniziale, si può usare il vapore solo alle temperature più elevate. Se la temperatura selezionata è troppo bassa, dell'acqua potrebbe gocciolare sulla piastra.

#### STIRATURA A SECCO

Per stirare senza il vapore, seguire le istruzioni nella sezione "stiratura a vapore", lasciando il selettore del vapore nella posizione "0".

## ITALIANO

### FUNZIONE SPRAY

Assicurarsi che ci sia acqua nel serbatoio. Premere il bottone spray lentamente (per uno spruzzo denso) o velocemente (per uno spruzzo vaporizzato). **Attenzione:** per tessuti delicati, raccomandiamo di umidificare il tessuto prima di usare la funzione spray, o di mettere un panno umido tra il ferro e il tessuto. Per evitare la formazione di macchie, non usare lo spray in tessuti di seta o sintetici.



#### Avvertenza:

Questo apparecchio è dotato di un cavo di alimentazione tipo G 3-pin. È una caratteristica di sicurezza. Non cercare di smontare la macchina.



#### Pericolo di surriscaldamento:

Fare attenzione quando si usa l'umidificatore. Il vapore emesso dall'apertura può essere molto caldo.

### PULIZIA E MANUTENZIONE

1. Scollegare l'unità prima di pulire con un panno umido. Non usare abrasivi o cuscinetti per pulire la piastra.
2. Non usare aceto o altri agenti nel serbatoio d'acqua.
3. Conservare il ferro in un posto sicuro e stabile.

### Rimozione dell'apparecchio vecchio

1. Quando questo simbolo del cestino sbarrato è attaccato ad un prodotto significa che esso è coperto dalla direttiva europea 2002/96/EC.
2. Tutti i prodotti elettrici ed elettronici dovrebbero essere eliminate separatamente dai rifiuti comunali attraverso le strutture di raccolta designate dal governo o autorità locali.
3. La rimozione corretta dell'apparecchio vecchio aiuta a evitare conseguenze negative per l'ambiente e la salute umana.
4. Per informazioni più dettagliate sulla rimozione del prodotto, contattare il comune locale, il servizio di rimozione dei rifiuti, il negozio dove avete acquistato il prodotto.



### Specifiche tecniche

Modello Nr.	:SF-1315
Tensione	:220-240v ~50/60Hz
Vattaggio	:1200W
Capacità serbatoio d'acqua	: 100ml

### Garanzia

Questo prodotto è garantito per un periodo di 2 anni dalla data di acquisto contro difetti del materiale e mano d'opera. Con questa garanzia, il produttore è tenuto alla riparazione o sostituzione di qualsiasi parte che è difettosa se il prodotto viene portato dove è stato acquistato. Questa garanzia è valida solo se l'elettrodomestico è stato usato secondo le istruzioni e non è stato modificato, riparato o è stato modificato da persone non autorizzate, o danneggiato a causa di cattivo utilizzo.

Questa garanzia non copre logorio e rotture e porcellane. Se il prodotto non funziona e necessita di essere restituito, impacchettarlo attentamente accludendo il vostro nome e indirizzo e il motivo della restituzione e portatelo al luogo di acquisto. Se nel periodo di garanzia, fornite anche la scheda e la prova di acquisto/fattura/ricevuta di vendita.

**Geachte klant,**

Wij danken u voor de aankoop van dit ALPINA product.

**BELANGRIJKE VEILIGHEIDSWAARSCHUWINGEN**

**Bij het gebruik van elektrische producten moet u altijd bepaalde veiligheidsmaatregelen in acht nemen:**

1. Lees alle instructies zorgvuldig door.
2. Verzeker u ervan dat de netvoeding overeenkomt met die op het gegevensplaatje.
3. Om een elektrische schok te voorkomen, adviseren wij u elektrische onderdelen niet in water of andere vloeistoffen onder te dompelen.
4. Laat kinderen nooit het apparaat bedienen of ermee spelen.
5. Trek de stekker uit het stopcontact als het product niet gebruikt wordt, of voordat er onderdelen af- of terug erop worden geplaatst.
6. Niet gebruiken met een beschadigd snoer of een beschadigde stekker.
7. Als het apparaat beschadigd is of defect raakt, neem dan alleen contact op met een erkende reparatiedienst.
8. Plaats dit apparaat niet op of in de buurt van hete oppervlakken.
9. Trek nooit aan het apparaat met het netsnoer.
10. Gebruik het apparaat alleen voor het huishoudelijke gebruik waarvoor het bedoeld is.

**LEES DEZE INSTRUCTIES**

**Bij het eerste gebruik kan een beetje stoomuitlaat en geluiden voorkomen door het uitzetten van het plastic. Dit is geheel normaal en houdt na korte tijd op. We raden u aan de strijkbout eerst over een gewone doek te halen voordat u het gebruikt.** De temperatuurinstelling en de meeste kledingstukken hebben wasvoorschriften erin die overeenkomen met deze code:

KLEDINGSLABEL	STOF TYPE	THERMOSTAAT REGULATIE
	Synthetisch	lage temperatuur
	zijde - wol	medium temperatuur
	Katoen - linnen	hoge temperatuur
	Stof mag niet gestreken worden	

**ALGEMENE INSTRUCTIES**

**HET RESERVOIR**

1. Zorg ervoor de stekker uit het stopcontact te halen.
2. Stel de stoomschakelaar in op stand "0".
3. Open het deksel.
4. Til de tip van het strijkijzer op om er zonder te morsen water in te gieten.
5. Giet het water geleidelijk aan in het reservoir zonder het gemarkeerde "MAX" niveau (ca. 100ml) te overschrijden & sluit het deksel.

**STOOMSTRIJKEN**

De hoeveelheid stoom wordt door de stoomschakelaar geregeld.

Stel de stoomschakelaar in op een stand tussen minimum en maximum, afhankelijk van de benodigde hoeveelheid stoom en de geselecteerde temperatuur. **Waarschuwing:** het strijkijzer geeft alleen continu stoom af wanneer u het horizontaal houdt. U kunt de onafgebroken stoomstoot stoppen door het strijkijzer in verticale stand te houden of door de stoomschakelaar op de stand "0" te zetten. Zoals aangegeven op de thermostaatknop en in de aanvankelijke tabel, kunt u alleen stoom gebruiken op de hoogste temperaturen. Door een te lage temperatuur te selecteren, kan er water op de plaat druppelen.

**DROOGSTRIJKEN**

Volg de instructies in paragraaf "stoomstrijken", maar laat de stoomschakelaar op de stand "0" om zonder stoom te strijken.

## NEDERLANDS

### SPROEIFUNCTIE

Controleer of er inderdaad water in het reservoir is. Druk langzaam (voor een dikke straal) of snel (voor een verdampte straal) op de sproeiknop. **Waarschuwing:** voor fijne stoffen raden wij aan de stof eerst vochtig te maken alvorens de sproeifunctie te gebruiken, of een vochtige doek tussen het strijkijzer en de stof te houden. Gebruik de sproeifunctie niet op zijde of synthetische stoffen om vlekken te voorkomen.



#### Waarschuwing:

Dit apparaat is uitgerust met een geaarde stekker, type G. Dit is een veiligheidsonderdeel. Probeer het veiligheidseffect van deze stekker niet ongedaan te maken.



#### Gevaar voor brandwonden:

Wees voorzichtig wanneer u de waterkoker gebruikt. De stoom die uit de opening komt kan erg heet zijn.

### REINIGING EN ONDERHOUD

1. Haal de stekker uit het stopcontact voordat u het schoonmaakt en maak de strijkbout schoon met een schone, zachte en licht vochtige doek. Gebruik geen schurende middelen of schuursponsjes om de plaat te reinigen.
2. Gebruik geen azijn of andere oplossingen in de water tank.
3. Berg de strijkbout op een veilige en stabiele plaats op.

### WEGGOOIEN VAN UW APPARAAT

1. Wanneer dit doorgekruiste vuilnisbaksymbool zich op het product bevindt dan betekent het dat het valt onder Europese richtlijn 2002/96/EC.
2. Alle elektrische en elektronisch producten dienen apart van de gemeentelijke afvalstroom weggegooid te worden via aangewezen inzamelfaciliteiten aangewezen door de overheid of lokale autoriteiten.
3. Het correct weggooien van uw oude apparaat zal bijdragen aan het voorkomen van potentiële negatieve gevolgen voor het milieu en de menselijke gezondheid.
4. Voor meer gedetailleerde informatie over het weggooien van uw oude apparaat kunt u contact opnemen met uw gemeente, vuilnisdienst of de winkel waar u het product gekocht heeft.



### SPECIFICATIE

Modelnr.	:SF-1315
Voltage	:220-240v ~50/60Hz
Vermogen	:1200W
Water tank capaciteit	:100ml

### GARANTIE

Dit product heeft een garantieperiode van 2 jaar tegen defekten in materialen en vakmanschap. Onder deze garantie is de fabrikant verplicht alle onderdelen met defekten te vervangen indien het product volgens de gebruiksaanwijzing werd gebruikt. Wanneer er handelingen door niet-erkende personen zijn verricht en/of het product door verkeerd gebruik beschadigd werd, geldt de garantie niet.

Verder geldt deze garantie niet voor slijtage of barsten en/of voor licht breekbare producten zoals ceramiek, enz. Wanneer het product niet functioneert en teruggebracht moet worden, pakt u het dan voorzichtig in, zet uw naam met adres erbij en de reden waarom u het product terugbrengt. Brengt u het daarna terug naar het adres waar u het product gekocht heeft. Let erop dat u het garantietaartje en de kassabon erbij voegt.

**Bäste kund,**

Tack för att du har valt ALPINA hemutrustning. Din Alpina-apparat levereras med 2 års garanti och kommer att fungera i många år om du tar hand om den. Namnet ALPINA ger dig Kvalitet, Pålitlighet och Säkerhet. Vi hoppas att du kommer att fortsätta att göra ALPINA till ditt förstahandsval för hemutrustning





**VIKTIGA SÄKERHETSÅTGÄRDER**

Vid användning av elektriska apparater, måste grundläggande säkerhetsåtgärder följas:

1. Läs alla instruktioner noga.
2. Kontrollera att elnätet motsvarar den på märkplåten.
3. För att undvika elektriska stötar, ska elektriska delar inte sänkas ner i vatten eller andra vätskor.
4. Låt inte barn använda eller leka med apparaten.
5. Dra ut kontakten när den inte används eller innan delar sätts på/tas av.
6. Använd inte med skadad elektrisk sladd eller kontakt.
7. Vid skada eller felfunktion kontakta ett auktoriserat servicecenter.
8. Placera inte apparaten på eller nära heta ytor.
9. Dra aldrig apparaten med hjälp av sladden.
10. Använd inte apparaten för andra ändamål än den är avsedd för.

**LÄS DESSA INSTRUKTIONER**

När du använder järnet för första gången kan lätt rökemission och ljud uppstå av plasten som utvidgar sig, detta är helt normalt och upphör efter ett tag. Vi rekommenderar även att du för strykjärnet över en vanlig trasa innan du börjar använda det. Både temperaturväljaren och de flesta tvättbara material har märkningar vilka överensstämmer med denna kod:

PLAGG ETIKETT	TYG	TERMOSTATREGLERING
	syntetisk	Låg temperatur
	silke – ull	medium temperatur
	Bomull - linne	hög temperatur
	Tyget ska inte strykas	

**ALLMÄNNA INSTRUKTIONER****FYLLA BEHÅLLAREN**

1. Se till att kontakten inte är ansluten till uttaget.
2. Flytta ångväljaren till "0".
3. Öppna locket.
4. Höj spetsen på strykjärnet för att fylla på vatten utan överfylla.
5. Häll långsamt vatten in i behållaren upp till den markerade "MAX" nivån (cirka 100ml) & stäng locket.

**ÅNGSTRYKNING**

Mängden ånga regleras av ångväljaren.

Flytta ångväljaren till en position mellan minimum och maximum beroende på den mängd ånga som behövs och den markerade temperaturen. **Varning:** strykjärnet avger ånga kontinuerligt bara om du håller det horisontellt. Du kan stoppa den kontinuerliga ångan genom att placera strykjärnet i en vertikal position eller genom att flytta ångväljaren till "0". Som angivet på termostatratten och i den första tabellen kan du bara använda ånga på de högsta temperaturerna. Om den markerade temperaturen är för låg, kan vatten droppa på stryksulan.

**TORRSTRYKNING**

För att stryka w/o ånga, följ instruktionerna i avsnitten "ångstrykning", lämna ångväljaren i position "0".

## SVENSKA

### SPRAYFUNKTION

Se till att det finns vatten i behållaren. Tryck in sprayknappen sakta (för en kompakt spray) eller snabbt (för en förångad spray). **Varning:** för känsliga material, rekommenderar vi att fukta tyget i förhand genom att använda sprayfunktionen, eller placera en fuktig trasa mellan strykjärnet och tyget. För att undvika nedfläckning, spraya inte på siden- eller syntetiska tyger.



#### Varning:

Denna apparat är försedd med en jordad, 3-stifts strömkontakt av typ G. Detta är en säkerhetsfunktion. Förstör inte säkerhetssyftet med denna typ av kontakt.



#### Risk för brännskador:

Var försiktig när du använder luftfuktaren. Den ånga som avges från denna öppning kan vara väldigt het.

### RENGÖRING OCH UNDERHÅLL

1. Koppla ur enheten innan du rengör den och torka av den med en ren, mjuk och fuktig trasa. Använd inte skrovliga eller skrubbande tvättsvampar för att rengöra stryksulan.
2. Använd inte vinäger eller andra avkalkningsmedel i vattentanken.
3. Förvara strykjärnet på en säker och stabil plats.

### KASSERA DIN APPARAT

1. När denna överkorsade soptunnesymbol sitter på en produkt betyder det att produkten sorterar under EU-direktiv 2002/96/EC.
2. Alla elektriska och elektroniska produkter bör sorteras och kasseras separat från kommunens sopor via särskilda insamlingsställen, statliga eller kommunala.
3. Korrekt kassering av er gamla apparat hjälper till med att förhindra potentiellt negativa effekter på miljön och människors hälsa.
4. För mer detaljerad information om kassering av er gamla apparat, kontakta ert kommunkontor, sopsorteringsstation eller butiken där ni köpte produkten.



### SPECIFIKATION

Modell Nr.	:SF-1315
Spänning	:220-240v ~50/60Hz
Effekt	:1200W
Vattentankens kapacitet	:100ml

### GARANTI

Produkten har en garanti för 2 år från inköpsdatum gällande defekter i material och arbete. Under denna garanti åtar sig tillverkaren att reparera eller byta ut delar som befunnit sig vara felaktiga, under förutsättning att produkten tas tillbaka till inköpsadressen. Garantin är bara giltig om apparaten har använts i enlighet med instruktionerna och att ingen icke-auktoriserad person har ändrat, reparerat eller mixtrat med den eller den har skadats genom felanvändning.

Garantin täcker inte vanligt slitage eller bräckligt gods som porslinsföremål etc. Om produkten inte fungerar och måste returneras, ska den packas försiktigt tillsammans med ditt namn, adress och skälet till varför den returneras and lämnas till inköpsstället. Är garantiperioden fortfarande giltig ska även garantikortet och kvitto medsendas.

**Kære kunde,**

Tak fordi du valgt dette ALPINA produkt til hjemmet. Dit Alpina produkt leveres med en 2 års garanti og vil tjene dig i mange år, hvis du passer godt på det. ALPINA navnet står for kvalitet, pålidelighed og troværdighed. Vi håber, at du stadig vil gøre Alpina til dit primære valg ved anskaffelse af udstyr til hjemmet.





### VIGTIGE SIKKERHEDSFORSKRIFTER

**Ved brugen af elektrisk udstyr, skal basale sikkerhedsforskrifter følges:**

1. Læs omhyggeligt alle instruktioner.
2. Kontroller, at strømforsyningen svarer til den, der er anført på mærkatet.
3. Kom ikke apparatet ned i vand eller anden væske. Det kan give elektrisk stød.
4. Børn må ikke betjene eller lege med apparatet.
5. Fjern ledningen fra stikkontakten, når apparatet ikke bruges eller, når dele monteres eller afmonteres.
6. Brug ikke apparatet, hvis ledningen eller kontakten er beskadiget.
7. Hvis apparatet beskadiges, eller der opstår en fejlfunktion, skal du kontakte et autoriseret serviceværksted.
8. Anbring den ikke på eller i nærheden af varme overflader.
9. Træk ikke apparatet i ledningen.
10. Brug ikke apparatet til andet end til det tilsigtede brug i husstanden.

### LÆS DISSE INSTRUKTIONER

**Første gang, strygejernet bruges, kan der opstå en lille smule røg og nogle lyde på grund af plastikken, der udvider sig. Det er helt normalt og forsvinder efter kort tid. Vi anbefaler, at du, inden du begynder at bruge strygejernet, fører det hen over et almindeligt stykke stof.** Både temperaturvælgeren og det meste af det tøj, som kan vaskes, har mærkninger, der svarer til nedenstående kode:

TØJETIKET LABEL	STOFTYPE	TERMOSTAT-REGULERING
	syntetisk	lav temperatur
	silke - uld	medium-temperatur
	bomuld - linned	høj temperatur
	Stof, der ikke kan stryges	

### GENERELLE INSTRUKTIONER

#### OPFYLDNING AF BEHOLDEREN

1. Sørg for at stikket er taget ud af stikkontakten.
2. Sæt dampknappen på "0".
3. Åbn låget.
4. Hæv strygejernets spids for at vandet kan løbe ind uden at flyde over.
5. Hæld langsomt vand i beholderen og ikke over "MAX"-niveaue (cirka 100ml) og luk derefter låget.

#### DAMPSTRYGNING

Mængden af damp reguleres med dampknappen.

Sæt dampknappen på en position mellem minimum og maksimum afhængig af hvor meget damp der skal bruges og den valgte temperatur. **Advarsel:** strygejernet afgiver kun damp uafbrudt, når du holder det vandret. Du kan afbryde den uafbrudte damp funktion ved at placere strygejernet i lodret position, eller ved at sætte dampknappen på "0". Som det indikeres på temperaturvælgeren og oversigten i starten, kan du kun bruge damp ved de højeste temperaturer. Hvis den valgte temperatur er for lav kan der dryppe vand ud på strygefladen.

#### TØRSTRYGNING

For stryging m/u damp, følges anvisningerne i afsnittet om "dampstrygning", men med dampknappen sat på "0".



## SPRAY FUNKTION

Sørg for at der er vand i beholderen. Tryk forsigtigt på spray-knappen (tæt stråle) eller hurtigt (forstøvede stråler).

**Advarsel:** til sarte stoftyper, anbefaler vi at du fugter stoffet på forhånd inden brug af spray funktionen, eller at du lægger et fugtigt klæde mellem strygejern og stof. For at undgå pletter, må spray funktionen ikke bruges til silke eller syntetiske stoffer.



### Advarsel

Af hensyn til sikkerheden er dette udstyr forsynet med en ledning med et Type G trebens jordstik. Omgå ikke dette stiks sikkerhedsformål.



### Fare for skoldning:

Vær forsigtig, når du bruger luftfugteren. Dampen, der kommer ud, kan være meget varm.

## RENGØRING OG VEDLIGEHOLDELSE

1. Inden rengøring skal du fjerne ledningen fra stikkontakten. Tør af med en ren, blød og fugtig klud. Rengør ikke strygefladen med slibende skuresvampe.
2. Kom ikke eddike eller andre afkalkningsmidler i vandbeholderen.
3. Opbevar strygejernet på et sikkert sted.

### Bortskaffelse af gammelt udstyr

1. Når dette mærke med en overkrydset affaldsbeholder på hjul findes på produktet, betyder det, at produktet er dækket af europæisk direktiv 2002/96/EC.
2. Alle elektriske og elektroniske produkter skal bortskaffes adskilt fra kommunalt affald på dertil bestemte opsamlingssteder, udpeget af regeringen eller af de lokale myndigheder.
3. Korrekt bortskaffelse af gammelt udstyr er med til at forhindre mulige, negative påvirkninger af miljøet og den menneskelige sundhed.
4. Yderligere oplysninger om bortskaffelse af gammelt udstyr fås hos de lokale myndigheder, hos det lokale renholdningsselskab eller i forretningen, hvor produktet er købt.



## Specifikationer

Modelnr.	:SF-1315
Spænding	:220-240v ~50/60Hz
Watt	:1200W
Vandtankindhold	:100ml

## GARANTI

Dette apparat er dækket af en 2 års garanti, gældende fra købsdagen, for materialefej og forarbejdning. I henhold til denne garanti reparerer eller udskifter fabrikanten alle defekte dele under forudsætning af, at produktet returneres til det sted, hvor det blev købt. Garantien dækker kun, hvis produktet er brugt i henhold til instruktionerne og ikke er ændret, repareret eller skadet af nogen uautoriseret person eller er blevet skadet ved misbrug.

Garantien dækker ikke slid eller, ting der kan brække såsom keramik osv. Hvis apparatet ikke virker og skal returneres, skal du pakke det omhyggeligt ned, vedlægge dit navn og din adresse samt grunden til returneringen og bringe det til købsstedet. Inden for garantiperioden skal du også vedlægge garantibevis og købsbevis/faktura/kvittering.

**Уважаемый покупатель,**

Благодарим вас зато, что вы выбрали этот качественный бытовой прибор ALPINA. Для вашего прибора Alpina мы предлагаем 2-годовую гарантию и при необходимости последующее сервисное обслуживание. Марка ALPINA – это Качество, Надежность. Надеемся, что вы продолжите использовать приборы марки ALPINA – лучший выбор бытовых приборов.





**Важные замечания по технике безопасности**

**При использовании бытовой техники необходимо соблюдать следующие основные правила техники безопасности:**

1. Внимательно прочитайте все инструкции.
2. Убедитесь в том, что характеристики сети соответствуют тем, что указаны на табличке с номинальными характеристиками прибора.
3. Во избежание поражения электрическим током не опускайте в воду или другие жидкости электрические детали приборов.
4. Не разрешайте детям работать и играть с бытовыми приборами.
5. Отключите прибор от сети, если не используете его или прежде, чем установить или снять принадлежности.
6. Не используйте прибор, если сетевой шнур поврежден или подключен к сети.
7. В случае повреждения прибора или его неисправности обращайтесь для ремонта только в сервисные центры.
8. Не оставляйте прибор на горячих поверхностях или вблизи них и не оставляйте приборы вне помещения.
9. Никогда не тяните прибор за сетевой шнур.
10. Используйте прибор только по назначению и только в качестве бытовой техники.

**ПРОЧИТАЙТЕ ДАННЫЕ ИНСТРУКЦИИ**

При первом использовании возможно появление некоторого количества дыма и звуков, которые издают пластиковые детали, это вполне нормально и прекращается через некоторое время. Мы рекомендуем для начала прогладить простую ткань. На шкале терморегулятора и на большинстве лейблов одежды указаны соответствующие маркировки:

ЛЕЙБЛ НА ОДЕЖДЕ	ТИП ТКАНИ	РЕГУЛИРОВКА ТЕРМОСТАТА
	синтетика	Низкая температура
	Шелк-шерсть	Средняя температура
	Хлопок-лен	Высокая температура
	Материалы, которые нельзя гладить	

**ОБЩИЕ ИНСТРУКЦИИ**

**ЗАПОЛНЕНИЕ РЕЗЕРВУАРА ВОДОЙ**

1. Убедитесь в том, что вилка вытащена из розетки.
2. Установите регулятор пара в положение “0”.
3. Откройте крышку.
4. Поднимите кончик утюга и залейте воду в него, не допуская переполнения?
5. Медленно налейте воду в резервуар до метки “MAX” уровня (около 100мл) и закройте крышку.

**ОТПАРИВАНИЕ**

Количество пара регулируется регулятором пара.

Установите регулятор пара в положение между минимально и максимальной отметкой, в зависимости от необходимого количества пара и выбранной температуры. **Предупреждение:** пар из утюга выходит непрерывно, только если утюг находится в горизонтальном положении. Остановить непрерывный выброс пара можно, установив утюг вертикально или переведя регулятор пара на “0”. Как показано на регуляторе температуре и в основной таблице, пар можно использовать только на максимальных температурах. Если установленная температура слишком низкая, на поверхности утюга может выступить вода.

## РУССКИЙ

### СУХАЯ ГЛАЖКА

Чтобы гладить без пара следуйте инструкциям раздела “Отпаривание”, установив регулятор пара в положение “0”.

### ФУНКЦИЯ СПРЕЯ

Убедитесь в том, что в резервуаре есть вода. Медленно нажмите на кнопку спрея (для сильной струи) или быстро (для мелкой струи). **Предупреждение:** для деликатных тканей мы рекомендуем увлажнить ткань перед тем, как использовать функцию спрея или гладить через влажную ткань. Во избежание образования пятен не используйте спрей на шелковых или синтетических тканях.



#### Предупреждение:

Данное устройство имеет сетевой шнур с 3-ех штырьковой вилкой с заземляющим контактом типа G. Это защитная функция. Не убирайте функцию защиты с вилки.



#### Опасность получения ожогов:

Пожалуйста, будьте аккуратны при использовании чайника. Пар, который выходит из носика может быть очень горячим.

### ЧИСТКА И УХОД

1. Перед очисткой утюга отключите его от сети и протрите чистой, мягкой и влажной тканью. Не используйте абразивные средства или жесткие губки для очистки нагревательной поверхности утюга.
2. Не используйте уксус или другие средства удаления накипи для очистки резервуара для воды.
3. Храните утюг в безопасном и постоянном месте.

### Утилизация вышедшего из строя устройства

1. Если на устройстве имеется такой значок с перечеркнутым мусорным контейнером, это означает, что данный продукт отвечает Европейской Директиве 2002/96/ЕС.
2. Все электрические и электронные продукты необходимо утилизировать отдельно от бытового мусора на специально предназначенных для этого пунктах сбора, в соответствии с правилами, принятыми в вашей стране и местности.
3. Правильная утилизация вышедшего из строя устройства поможет предотвратить потенциально негативное воздействие на окружающую среду и здоровье человека.
4. Подробную информацию об утилизации вышедших из строя и устаревших устройств вы можете узнать, обратившись в свою городскую управу, службу утилизации отходов или магазин, где вы приобрели этот продукт.



### Технические характеристики:

Модель №.	:SF-1315
Напряжение	:220-240В~50/60Гц
Мощность	:1200Вт
Объем резервуара для воды	:100мл

### ГАРАНТИЯ

На этот продукт предоставляется 2-ух летняя гарантия, начиная с даты покупки, которая распространяется на дефекты материалов и качество изготовления. По этой гарантии производитель обязуется произвести ремонт или замену любой детали, которая окажется неисправной при условии, что продукт будет предъявлен по месту покупки. Данная гарантия действительна при условии, что прибор использовался в соответствии с инструкциями, не подвергался изменениям, ремонту или вскрытию лицами, не имеющими на то соответствующих полномочий, и не был поврежден в результате неправильной эксплуатации.

Данная гарантия не распространяется на износ, если есть повреждения пластиковых деталей корпуса и т.п. Если продукт не работает и подлежит возврату, аккуратно упакуйте его, укажите свое имя, адрес и причину возврата и доставьте по месту покупки. Если срок гарантии не истек, приложите также гарантийный талон и чек о покупке.

**Stimate Client,**

Vă mulțumim că ați ales acest aparat electrocasnic ALPINA de înaltă calitate. Aparatul Alpina dispune de o garanție de 2 ani și vă va oferi ani întregi de funcționare în cazul unei întrețineri corecte. Marca ALPINA înseamnă Calitate, Fiabilitate și Încredere. Sperăm că ALPINA va fi în continuare marca dvs. preferată în materie de electrocasnice.





### Instrucțiuni de siguranță importante

**La utilizarea aparatelor electrice, se vor respecta următoarele măsuri de siguranță principale:**

1. Citiți toate instrucțiunile cu atenție.
2. Asigurați-vă că alimentarea electrică corespunde celei indicate pe eticheta tehnică.
3. Pentru a evita electrocutarea, nu scufundați în apă sau în alte lichide componentele electrice.
4. Nu permiteți copiilor să acționeze sau să se joace cu aparatul.
5. Scoateți din priză în timpul neutilizării sau înainte de montarea/demontarea pieselor.
6. Nu utilizați cu un cablu de alimentare sau un ștecăr deteriorate.
7. În cazul survenirii unor deteriorări sau defecțiuni, consultați numai un centru de asistență tehnică autorizat.
8. Nu amplasați pe sau în apropierea suprafețelor fierbinți ori în spații exterioare.
9. Nu trageți niciodată aparatul de cablul de alimentare.
10. Nu folosiți aparatul pentru alte scopuri decât cele de uz domestic prevăzute.

### CITIȚI ACESTE INSTRUCȚIUNI

La prima utilizare, se va degaja puțin fum, iar plasticul care se dilată va scoate sunete. Este un fenomen normal și va dispărea după nu mult timp. **Recomandăm să treceți fierul peste o cârpă obișnuită înainte de a-l utiliza.** Atât butonul de selectare temperatură, cât și majoritatea articolelor vestimentare spălate au însemne ce corespund acestui cod:

ETICHETĂ ARTICOL VESTIMENTAR	TIP MATERIAL	REGLARE TERMOSTAT
	sintetic	Temperatură joasă
	Mătase - lână	Temperatură medie
	Bumbac - in	Temperatură ridicată
	Nu se va folosi fierul de călcat asupra materialului	

### INSTRUCȚIUNI GENERALE

#### UMPLEREA REZERVORULUI

1. Asigurați-vă că ștecherul e scos din priză.
2. Mutați selectorul de abur la "0".
3. Deschideți capacul.
4. Ridicați partea superioară a fierului de călcat pentru a permite apei să intre fără să dea pe dinafară.
5. Ușor turnați apa în rezervor dar nu mai mult de nivelul marcat cu "MAX" (aproximativ 150 ml) și închideți capacul.

#### CĂLCAREA CU JET DE ABUR

Cantitatea de abur este controlată de selectorul de abur.

Mutați selectorul de abur la o poziție între minimum și maximum în funcție de cantitatea de abur cerută și de temperatura selectată. **Avertizare:** fierul de călcat produce aburi permanent doar dacă îl țineți în poziție orizontală. Puteți opri aburii permanenți așezând fierul de călcat într-o poziție verticală sau mutând selectorul de abur la "0". Așa cum este indicat pe butonul rotativ al termostatului și în grafica inițială, puteți folosi aburi doar la temperaturile cele mai ridicate. Dacă temperatura selectată este prea joasă, apa ar putea picura pe talpa fierului de călcat.

#### CĂLCAREA NORMALĂ

Pentru a călca cu/fără abur, urmați instrucțiunile din secțiunea "călcarea cu abur", lăsând selectorul de abur la poziția "0".

## FUNCȚIA DE JET CONCENTRAT

Asigurați-vă că este apă în rezervor. Apăsăți ușor butonul de jet (pentru un jet dens) sau rapid (pentru un jet vaporizat).

**Avertizare:** pentru țesături delicate, recomandăm să umeziți materialul înainte de a folosi funcția de jet, sau puneți o cârpă umedă între fierul de călcat și țesătură. Pentru a evita pătarea, nu folosiți jetul pe țesături din mătase sau sintetice.



### Avertisment:

Acest aparat este dotat cu un cablu de alimentare electrică cu împământare, cu ștecăr cu trei lamele, tip G. Aceasta este o funcție de siguranță. Nu încercați să interveniți asupra utilității de siguranță a acestui ștecăr.



### Pericol de opărire:

Utilizați acest aparat cu prudență. Aburul degajat din duza sa poate fi foarte fierbinte.

## CURĂȚARE ȘI ÎNTREȚINERE

1. Scoateți unitatea din priză înainte de curățare și ștergeți-o cu o cârpă curată, moale și umezită. Nu utilizați bureți abrazivi sau metalici pentru a curăța talpa fierului.
2. Nu turnați oțet sau alte substanțe de decalcifiere în recipientul de apă.
3. Depozitați fierul de călcat într-un loc sigur și stabil.

## Eliminarea aparatului

1. Când simbolul tomberonului tăiat figurează pe un product, acesta indică faptul că respectivul produs intră sub incidența Directivei Europene 2002/96/CE.
2. Toate produsele electrice și electronice trebuie să fie eliminate separat de deșeurile municipale la centre de colectare avizate de către guvern sau autoritățile locale.
3. Eliminarea corectă a aparatului dv uzat va contribui la evitarea unor consecințe potențial negative asupra mediului înconjurător și asupra sănătății populației.
4. Pentru detalii suplimentarea privind eliminarea aparatului dv uzat, vă rugăm să luați legătura cu primăria, serviciul de eliminare a deșeurilor sau magazinul de la care ați achiziționat produsul.



## Date tehnice:

Nr. model.	:SF-1315
Tensiune	:220-240v ~50/60Hz
Consum	:1200W
Capacitate rezervor de apă	:150ml

## GARANȚIE

Acest produs este garantat pe o perioadă de 2 ani începând cu data achiziționării contra defectelor materiale și de fabricație. În cadrul acestei garanții, fabricantul se angajează să repare sau să înlocuiască orice componente cu defecte dovedite, cu condiția ca produsul să fie returnat la punctul de achiziționare. Această garanție este valabilă numai dacă aparatul a fost utilizat în conformitate cu instrucțiunile și cu condiția ca acesta să nu fi suferit modificări, reparații sau intervenții neautorizate ori deteriorări provocate de o utilizare inadecvată.

Această garanție nu acoperă uzura normală și nici obiecte casante precum cele din ceramică etc. Dacă produsul nu funcționează și este necesară returnarea sa, ambalați-l cu atenție, incluzând numele și adresa dvs. precum și motivul returnării, aducându-l la punctul de achiziționare. În cazul în care produsul se află în perioada de garanție, furnizați și certificatul de garanție și dovada achiziționării.

**Dragi korisniče,**

zahvaljujemo Vam što ste odabrali kućanski uređaj marke ALPINA. Odabrali ste najbolji uređaj koji nudi jamstvo od 2 godine i godinu servisa. Ime ALPINA vam donosi kvalitetu, pouzdanost i sigurnost. Nadamo se da će Vam ALPINA i dalje biti prvi izbor kad su u pitanju kućanski uređaji.





**Važne mjere zaštite**

**Prilikom korištenja električnih uređaja, potrebno je slijediti osnovne mjere sigurnosti:**

1. Pažljivo pročitajte sve upute.
2. Provjerite odgovara li izvor napajanja jednoj od oznaka za nominalnu vrijednost.
3. Da biste izbjegli električni udar, ne uranjajte električne dijelove u vodu ili druge tekućine.
4. Ne dopustite djeci da koriste ili da se igraju s uređajem.
5. Isključite ga iz utičnice kada nije u upotrebi ili prije umetanja/uklanjanja dijelova.
6. Ne koristite ga s oštećenim električnim kabelom ili utikačem.
7. Ukoliko dođe do oštećenja ili neispravnosti u radu, obratite se isključivo ovlaštenom servisnom centru.
8. Nemojte ga stavljati na ili u blizini vrućih površina ili ostavljati vani.
9. Nikada ne povlačite uređaj kabelom za napajanje.
10. Ne koristite uređaj u druge svrhe osim u kućanstvu.

**PROČITAJTE OVE UPUTE**

**Prilikom prve upotrebe, može se vidjeti blagi dim i lagani zvuk širenja plastike, no to je sasvim uobičajeno i nestat će nakon kraćeg vremena. Također preporučujemo da prije prve upotrebe glačalom prijeđete preko obične tkanine. Na glačalu i na većini odjeće pronaći ćete oznake koje odgovaraju ovim kodovima:**

OZNAKA NA ODJEĆI	VRSTA TKANINE	PODEŠENOST TERMOSTATA
	Sintetika	Niska temperatura
	svila - vuna	srednja temperatura
	Pamuk - lan	Visoka temperatura
	Tkanina koja se ne smije glačati	

**OPĆENITE UPUTE****PUNJENJE SPREMNIKA**

1. Pobrinite se da uvijek izvučete utikač iz utičnice.
2. Regulator pare prebacite u položaj "0".
3. Otvorite poklopac.
4. Podignite vrh glačala ako bi voda ulazila bez prelijevanja.
5. Lagano nalijevajte vodu u spremnik do razine s oznakom "MAX" (oko 150 ml) i zatvorite poklopac.

**GLAČANJE S PAROM**

Količina pare podešava se regulatorom pare.

Pomaknite regulator pare u položaj između minimuma i maksimuma, ovisno o količini potrebne pare i izabranoj temperaturi. **Upozorenje:** Iz glačala će stalno izlaziti para samo ako ga držite u vodoravnom položaju. Neprekidni izlaz pare možete zaustaviti postavljanjem glačala u vertikalni položaj ili prebacivanjem regulatora pare u položaj "0". Kako je navedeno na gumbu termostata i u inicijalnoj tablici, paru možete koristiti samo pri najvišim temperaturama. Ako je izabrana preniska temperatura, mogla bi kapati voda na stol.

**SUHO GLAČANJE**

Pri glačanju s parom/bez pare slijedite upute iz odjeljka "glačanje s parom", a regulator pare ostavite u položaju "0".

## FUNKCIJA PRSKANJA

Provjerite da li u spremniku ima vode. Polako pritisćite gumb za prskanje (za gusto prskanje) ili brzo (za prskanje parom).

**Upozorenje:** za osjetljive tkanine preporučujemo ovlaživanje tkanine prije glačanja funkcijom prskanja ili da između glačala i tkanine postavite vlažnu krp. Da spriječite stvaranje mrlja, nemojte prskati po svilenim ili vunanim tkaninama.



### Upozorenje:

Uređaj je opremljen uzemljenim, trožilnim kabelom za napajanje G tipa. Ovo je sigurnosno obilježje. Nemojte pokušavati zaobići sigurnosnu namjenu ovog utikača kabela.



### Opasnost od opekline parom:

Čajnikom rukujte oprezno. Para koja izlazi iz njega može biti vrlo vruća.

## ČIŠĆENJE I ODRŽAVANJE

1. Isključite glačalo iz električnog napajanja prije njegova čišćenja i obripijte ga čistom i mekom navlaženom krpom. Ne koristite oštra sredstva za čišćenje ili oštar alat i pribor za čišćenje ploče za glačanje.
2. Ne koristite ocat ili druga sredstva za odstranjivanje kamenca u spremniku za vodu.
3. Pohranite glačalo na suhom i stabilnom mjestu.

## Zbrinjavanje dotrajalog tostera

1. Kad se na proizvodu nalazi prekriveni simbol kante za smeće na kotačima, to znači da je proizvod obuhvaćen Europskom direktivom 2002/96/EZ.
2. Svi električni i elektronički uređaji se moraju zbrinuti odvojeno od kućnog otpada u predviđenim sabirnim postrojenjima koja su za to odredile službe državne i lokalne vlasti.
3. Pravilan način zbrinjavanja vaših dotrajalih uređaja će pomoći u sprječavanju mogućih štetnih posljedica za okoliš i zdravlje čovjeka.
4. Radi više pojedinosti o zbrinjavanju ovog proizvoda, molimo obratite se vašim lokalnim vlastima, vašoj lokalnoj organizaciji za zbrinjavanje otpada ili trgovini u kojoj ste kupili ovaj proizvod.



## Specifikacija:

Br. Modela	:SF-1315
Napon	:220-240v ~50/60Hz
Snaga	:1200W
Kapacitet spremnika za vodu	:100 ml

## JAMSTVO

Ovaj proizvod ima jamstvo u trajanju od 2 godine od datuma kupnje za oštećenja u materijalima i izvedbi. Pod ovim jamstvom proizvođač se obvezuje na popravak ili zamjenu oštećenih dijelova, omogućujući da se proizvod vrati tamo gdje je kupljen. Jamstvo je valjano samo ako je uređaj korišten u skladu s uputama te da nije prepravljani, popravljan ili posredovan od neovlaštene osobe ili oštećen nepravilnom uporabom.

Ovo jamstvo ne pokriva trošenje i habanje niti lomove poput keramičkih dijelova, itd. Ako uređaj ne radi i potrebno ga je vratiti, pažljivo ga zapakirajte, napišite svoje ime i adresu te razlog vraćanja i dostavite ga na adresu kupnje. Unutar razdoblja valjanosti jamstva također dostavite jamstvenu karticu i dokaz o kupnji.

**Vážený zákazníku,**

Děkujeme vám, že jste si zvolil/a kvalitní domácí spotřebič ALPINA. Váš spotřebič Alpina má 2 roky záruku a při dobré péči vám poskytne roky provozu. Značka ALPINA přináší kvalitu a provozní spolehlivost. Doufáme, že ALPINA bude i nadále vaší první volbou v domácích spotřebičích.

### Důležité bezpečnostní pokyny

**Při používání elektrických spotřebičů je třeba dodržovat základní bezpečnostní opatření:**

1. Důkladně si přečtěte návod.
2. Ujistěte se, že napájení elektrickým proudem odpovídá napájení na štítku se jmenovitým napětím.
3. Abyste se vyvarovali elektrickému šoku, neponořujte elektrické části do vody nebo jiné tekutiny.
4. Dětem nedovolte spotřebič používat nebo si s ním hrát.
5. Pokud spotřebič nepoužíváte, nebo na něj připevňujete či odstraňujete jeho části, odpojte jej ze zásuvky.
6. Nepoužívejte poškozený elektrický kabel nebo zástrčku.
7. Pokud dojde k poškození nebo vadě, obraťte se pouze na autorizované servisní středisko.
8. Nepokládejte spotřebič na nebo do blízkosti horkých povrchů, nenechávejte jej venku.
9. Nikdy netahejte přístroj za síťový kabel.
10. Spotřebič používejte pouze pro určené použití v domácnosti.

### ČTĚTE TYTO POKYNY

**Při prvním použití může z žehličky vycházet jemný kouř a může docházet ke zvukům při roztahování plastu, je to zcela běžné a po chvíli to ustane. Před použitím vám doporučujeme žehličkou přejet obyčejnou látku. Knoflík termostatu a většina oděvů má štítek s následujícím označením:**

ŠTÍTEK NA ODĚVU	TYP LÁTKY	NASTAVENÍ TERMOSTATU
	synthetická	nízká teplota
	hedvábí - vlna	střední teplota
	bavlna - len	vysoká teplota
	Látku nežehlete	

### OBEČNÉ POKYNY

#### PLNĚNÍ NÁDRŽKY

1. Ujistěte se, že je zástrčka vypojena ze zásuvky.
2. Regulátor páry uveďte do polohy "0".
3. Otevřete víčko.
4. Žehličku zvedněte tak, aby z ní při dolévání voda nevytékala.
5. Do nádržky pomalu nalijte vodu tak, aby nepřekročila ukazatel "MAX" (zhruba 100 ml) a víčko zavřete.

#### NAPAŘOVÁNÍ

Množství páry se reguluje pomocí regulátoru páry.

Regulátor páry přesuňte do polohy mezi minimum a maximum v závislosti na množství požadované páry a vybrané teploty. **Varování:** žehlička napařuje nepřetržitě pouze tehdy, držíte-li žehličku v horizontální poloze. Nepřetržitě napařování přerušíte tak, že žehličku umístíte do vertikální polohy, nebo přesunete-li regulátor páry do polohy "0". Jak je uvedeno na termostatu a v první tabulce, můžete funkci napařování použít pouze při nejvyšších teplotách. Je-li zvolená teplota příliš nízká, může na žehlicí plochu odkapávat voda.

#### SUCHÉ ŽEHLÉNÍ

Pro želení bez napařování postupujte podle instrukcí v části "napařování" a regulátor napařování uveďte do polohy "0".



## ROZPRAŠOVAČ

Ujistěte se, že je v nádržce voda. Stiskněte tlačítko rozprašovače pomalu (husté rozprašování) nebo rychle (vaporizované rozprašování). **Varování:** u jemných tkanin doporučujeme před použitím rozprašovače navlhčit tkaninu nebo vložit vlhký hadřík mezi žehličku a tkaninu. Abyste předešli zabarvení, nepoužívejte rozprašovač na hedvábné nebo syntetické tkaniny.



### Varování:

Tato žehlička je vybavena 3kolíkovým uzemněným napájecím kabelem typu G. Tento kabel má bezpečnostní funkci. Nesnažte se ho proto upravovat ani používat jiný.



### Nebezpečí opaření:

Při používání žehličky buďte prosím opatrní. Pára, která z ní vychází, může být velmi horká.

## ČIŠTĚNÍ A ÚDRŽBA

1. „
2. Před čištěním žehličku odpojte z elektrické zásuvky a otřete ji čistým, měkkým a vlhkým hadříkem. Na čištění žehlicí plochy nepoužívejte abrazivní prostředky ani drátěnky.
3. Do nádržky na vodu nenalévejte ocet ani jiné přípravky na odstraňování vodního kamene.
4. Žehličku uložte na bezpečném a stabilním místě.

## Likvidace starého spotřebiče

1. Pokud je na spotřebiči tento symbol přeškrtnuté popelnice, znamená to, že na výrobek se vztahuje evropská směrnice 2002/96/ES.
2. Veškeré elektrické a elektronické výrobky musí být likvidovány odděleně od domovního odpadu na příslušných sběrných místech určených vládou nebo místními úřady.
3. Správná likvidace vašeho starého spotřebiče pomůže předcházet možným negativním vlivům na životní prostředí a lidské zdraví.
4. Ohledně podrobnějších informací o likvidaci vašeho starého spotřebiče kontaktujte prosím městský úřad, sběrné suroviny nebo obchod, ve kterém jste výrobek zakoupili.



## Technické údaje:

Model č.	:SF-1315
Napětí	:220-240v ~50/60Hz
Příkon	:1200 W
Objem nádržky na vodu	:100 ml

## ZÁRUKA

Na tento výrobek je poskytována záruka po dobu 2 let od data zakoupení na vady materiálu a zpracování. Na základě této záruky výrobce provede opravu nebo vymění části, které jsou vadné, pokud je výrobek dopraven na místo prodeje. Tato záruka je platná pouze tehdy, pokud byl spotřebič používán podle těchto pokynů a pokud nebyl upravován nebo opravován neoprávněnou osobou nebo byl poškozen nesprávným používáním.

Tato záruka se netýká opotřebování ani rozbití keramických částí atd. Pokud výrobek nefunguje a je třeba jej vrátit, důkladně jej zabalte, přiložte své jméno a adresu a důvod pro navrácení výrobku a zanechte jej na místo zakoupení. Pokud je výrobek v záruční době, dodejte také záruční listinu a doklad o jeho zakoupení.

**Vážení zákazník,**





Ďakujeme Vám za kúpu tohto kvalitného prístroja ALPINA do domácnosti. Na vaše zariadenie Alpina sa vzťahuje dvojročná záruka a bude vám slúžiť roky, ak sa s ním budete zaobchádzať šetrne. Meno ALPINA predstavuje kvalitu, istotu a spoľahlivosť. Dúfame, že aj pri výbere ďalších domácich prístrojov zostanete pri značke ALPINA.

**Dôležité bezpečnostné opatrenia****Pri používaní elektrických spotrebičov vždy dodržujte základné bezpečnostné opatrenia:**

1. Pozorne si prečítajte všetky pokyny.
2. Uistite sa, že napájanie zodpovedá hodnotám uvedeným na technickom štítku.
3. Elektrické časti zariadenia neponárajte do vody alebo inej tekutiny, aby ste predišli úrazu elektrickým prúdom.
4. Nedovoľte deťom obsluhovať zariadenie alebo sa s ním hrať.
5. Pred zmontovaním alebo rozmontovaním súčastí alebo ak zariadenie nepoužívate, vytiahnite ho zo zásuvky.
6. Zariadenie nepoužívajte s poškodeným káblom.
7. Ak sa objaví poškodenie alebo porucha, obráťte sa na autorizovaný servis.
8. Zariadenie nekladte na horúcu plochu alebo do jej blízkosti a nenechávajte ho vonku.
9. Nikdy neťahajte prístroj za napájaciu šnúru.
10. Spotrebič používajte iba v domácnosti spôsobom určeným výrobcom.

**PREČÍTAJTE SI TIETO POKYNY**

Pri prvom použití môžete pozorovať mierny dym a zvuky vydávané rozťahujúcim sa plastom. Tento jav je normálny a po určitom čase prestane. Odporúčame, aby ste žehličku vyskúšali na obyčajnej handre pred použitím. Nastavovací prvok teploty a väčšina textílií sú označené nasledujúcim kódom:

OZNAČENIE TEXTÍLIE	TYP LÁTKY	NASTAVENIE TERMOSTATU
	syntetická	nízka teplota
	hodváb - vlna	stredná teplota
	bavlna - ľan	vysoká teplota
	látka sa nesmie žehliť	

**VŠEOBECNÉ POKYNY****NAPŔŇANIE NÁDRŽKY**

1. Uistite sa, že je konektor odpojený zo zástrčky.
2. Ovládač pary nastavte do polohy „0“.
3. Otvorte veko.
4. Nadvihnite prednú stranu žehličky, aby ste mohli plniť vodu bez pretečenia.
5. Vodu lejte pomaly do nádržky maximálne do výšky „MAX“ (cca. 100 ml) a zatvorte veko.

**ŽEHLENIE S NAPAROVANÍM**

Množstvo pary sa nastavuje ovládačom pary.

Ovládač pary nastavte do polohy medzi minimálnou a maximálnou hodnotou podľa požadovaného množstva pary a zvolenej teploty. **Upozornenie:** žehlička podáva súvislý prúd pary iba vo vodorovnej polohe. Súvislý prúd pary môžete zastaviť postavením žehličky do zvislej polohy alebo nastavením ovládača pary do polohy „0“. Paru môžete používať iba pri najvyšších teplotách, ako je to uvedené aj na gombíku s termostatom a v tabuľke. Ak je zvolená teplota príliš nízka, na platňu môže kvapnúť voda.

**SUCHÉ ŽEHLENIE**

Ak chcete žehliť bez pary, postupujte podľa pokynov v časti „žehlenie s naparovaním“, ale ovládač pary nechajte v polohe „0“.

## SLOVENSKY

### FUNKCIA ROZPRAŠOVANIA

Skontrolujte, či je voda v nádržke. Stlačte tlačidlo rozprašovania pomaly (pre husté rozprašovanie) alebo rýchlo (pre jemné rozprašovanie). **Upozornenie:** odporúčame, aby ste jemné textilie navlhčili pred použitím funkcie rozprašovania alebo položili vlhkú handru medzi žehličku a textíliu. Nepoužívajte rozprašovač na hodvábnu alebo syntetické textilie.



#### Upozornenie:

Toto zariadenie je vybavené uzemneným napájacím káblom typu G s 3-kolíkovou prípojkou. Je to bezpečnostná funkcia. Nepokúšajte zrušiť bezpečnostnú funkciu tejto prípojky.



#### Nebezpečie obarena:

Počas používania kanvice buďte veľmi opatrní. Para vychádzajúca z otvoru môže byť veľmi horúca.

### ČISTENIE A ÚDRŽBA

1. Pred čistením odpojte jednotku a utrite ju čistou, vlhkou utierkou. Na čistenie žehliacej plochy nepoužívajte abrazívne čistiace utierky.
2. Do vodnej nádrže nedávajte ocot alebo prípravok proti vodnému kameňu.
3. Žehličku skladujte na bezpečnom a stabilnom mieste.

### Likvidácia starého zariadenia

1. Ak je na prístroji nalepený tento symbol s prečiarknutým kontajnerom na odpadky, znamená to, že sa na výrobok vzťahuje európska smernica 2002/96/EC.
2. Všetky elektrické a elektronické výrobky musia byť zlikvidované oddelene od komunálneho odpadu prostredníctvom inštitúcií poverených vládou alebo miestnymi úradmi, ktoré sa zaoberajú so zberom takéhoto odpadu.
3. Správna likvidácia starého zariadenia pomôže predísť prípadnému nepriaznivému vplyvu na životné prostredie a ľudské zdravie.
4. Ak potrebujete podrobnejšie informácie o likvidácii starého zariadenia, obráťte sa na príslušné úrady vo vašom meste, na službu zaoberajúcu sa likvidáciou odpadu alebo na predajňu, kde ste výrobok kúpili.



### Špecifikácia:

Model č.	:SF-1315
Napätie	:220-240v ~50/60Hz
Príkon	:1200W
Kapacita vodej nádrže	:100 ml

### ZÁRUKA

Na výrobok sa vzťahuje záruka na vady materiálu a výrobné chyby počas dvoch rokov od dátumu kúpy. Výrobca sa zaväzuje opraviť alebo vymeniť všetky chybné súčasti, za predpokladu, že výrobok je vrátený na miesto nákupu. Táto záruka je platná iba vtedy, ak zariadenie bolo používané v súlade s pokynmi a nebolo modifikované, opravované alebo zasahované do prístroja neoprávnenou osobou, alebo nebolo poškodené v dôsledku nesprávneho používania.

Táto záruka sa nevzťahuje na opotrebovanie a trhliny, ani na krehké, napr. keramické časti. Ak výrobok nefunguje a musí sa vrátiť, starostlivo ho zabalte, priložte vaše meno, adresu a dôvod vrátenia, a doručte ho na miesto kúpy. Počas obdobia platnosti záruky pridajte aj záručnú kartu a potvrdenie o kúpe.

**Tisztelt Vásárló!**





Köszönjük, hogy ezt a minőségi ALPINA otthoni készüléket választotta. Az Ön Alpina készülékére 2 év garancia van, és a szervizelése a későbbiekben is biztosított. Az ALPINA név az Ön számára a minőséget, a megbízhatóságot és a biztonságot szavatolja. Reméljük, hogy továbbra is elsősorban az ALPINA termékeket választja otthoni készülékeinek beszerzése során.

**Fontos biztonsági tanácsok****Elektromos gépek használatakor alapvető biztonsági intézkedéseket kell betartani:**

1. Olvasson el figyelmesen minden utasítást.
2. Ellenőrizze, hogy az áramforrás megfelel a követelményeknek.
3. Elektromos sokk elkerülése miatt ne merítse vízbe vagy más folyadékba az elektromos részeket.
4. Ne engedje a gyermekeket hogy működtessék, vagy játszanak a géppel.
5. Áramtalanítsa, mikor nem használja, vagy mielőtt részeket szerel le vagy fel.
6. Ne használja sérült áramkábellel.
7. Ha megsérül, vagy hibás működés lép fel, csak engedélyezett szervizhez forduljon.
8. Ne helyezze forró felületre vagy ennek közelébe vagy ne hagyja kinn.
9. Soha ne húzza ki a kábeltől fogva.
10. Ne használja a gépet másra, mint amire készült.

**OLVASSA EL EZT AZ ÚTMUTATÓT**

Az első használat alkalmával enyhe füstöt és zajt tapasztalhat, amit a táguló műanyagok keltenek, ez normális jelenség és rövid idő elteltével megszűnik. Azt ajánljuk, hogy húzza végig egy közönséges ruhán a vasalót, mielőtt használni kezdené. Mind a hőmérséklet tárcsán, mind a legtöbb ruhadarabon olyan jelek találhatóak, amelyek megfelelnek az alábbi jelöléseknek:

RUHADARAB CÍMKÉJE	SZÖVETTÍPUS	HŐFOKSZABÁLYOZÓ BEÁLLÍTÁSA
	szintetikus	alacsony hőmérséklet
	selyem - gyapjú	közepes hőmérséklet
	pamut - vászon	magas hőmérséklet
	a szövetet nem szabad vasalni	

**ÁLTALÁNOS ÚTMUTATÓ****A TARTÁLY FELTÖLTÉSE**

1. Húzza ki a dugót a töltőnyílásból.
2. Állítsa a gőzszabályozót „0” állásba.
3. Nyissa fel a fedelet.
4. Emelje meg a vasaló orrát, hogy túlcserélés nélkül lehessen tölteni.
5. Lassan töltsse be a vizet a tartályba, legfeljebb a MAX szintjelig (100 ml). Utána csukja rá a fedelet.

**GŐZVASALÁS**

A gőz mennyiségét a gőzszabályozó szabályozza.

Állítsa a gőzszabályozót a minimum és maximum között a kívánt gőzmennyiségnek és a beállított hőmérsékletnek megfelelő állásba. **Figyelmeztetés:** a vasaló csak akkor gőzöl folyamatosan, ha vízintesen tartják. A folyamatos gőzölés leállításához állítsa fel a vasalót vagy állítsa a gőzszabályozót „0” állásba. A hőmérsékletszabályozó gomb és a táblázat is jelzi, hogy gőzölni csak a legmagasabb hőmérsékleteken lehet. Ha túl kicsi a beállított hőmérséklet, a víz a talpra csöpöghet.

**SZÁRAZ VASALÁS**

Gőz nélküli, azaz száraz vasaláshoz kövesse a fenti „Gőzvasalás” pont utasításait, de állítsa a gőzszabályozót „0” állásba.

## VÍZSZÓRÁS FUNKCIÓ

Ellenőrizze, hogy van-e víz a tartályban. Ha vízugarat szeretne, akkor lassabban, ha vízpermetet, akkor gyorsabban nyomja a vízszóró gombot. **Figyelmeztetés:** érzékeny anyagokat célszerű vasalás előtt vízszórással megnedvesíteni, vagy nedves textilián keresztül vasalni. Ne alkalmazza a vízszórást selyem vagy szintetikus anyag vasalásánál, mert foltosodást okozhat.



### Figyelmeztetés:

Ez egy G típusú, védőföldeléses készülék, háromérintkezős dugasszal. A harmadik érintkező áramütés ellen véd. Ne iktassa ki, ne bütykölje meg.



### Forrázásveszély:

Bánjon gondosan a termékkel. Az ezen a nyíláson kilépő gőz megégetheti.

## TISZTÍTÁS ÉS KARBANTARTÁS

1. Húzza ki a vasalót, mielőtt tisztára törölné egy tiszta, puha, megnedvesített ruhával. Ne használjon semmilyen dörzsölő vagy súroló eszközt vagy anyagot a talplemez tisztításához.
2. Ne használjon ecetet vagy egyéb vízkőoldó szert a víztartály tisztításához.
3. Tárolja a vasalót biztonságos és stabil helyen.

### Az elhasznált készülék eltávolítása

1. Ha az áthúzott kerek tartály látható a terméknél, az azt jelenti, hogy a terméket az EU 2002/96/EC előírásnak megfelelően kell kezelni.
2. Valamennyi elektromos és elektronikai terméket a háztartási hulladékoktól külön, a kijelölt gyűjtőhelyeken vagy a helyi hatóságok által megjelölt helyen kell leadni.
3. A készülék megfelelő eltávolítása támogatja a környezet és az emberi egészségre vonatkozó negatív hatású következményeinek elkerülését.
4. További részletes információkért a készülék eltávolításával kapcsolatban kérjük vegye fel a kapcsolatot a helyi hivattal, a hulladékhasznosító hellyel vagy a kereskedéssel, ahol a terméket vásárolta.



### Műszaki adatok:

Modell szám	:SF-1315
Feszültség	:220-240v ~50/60Hz
Fogyasztás	:1200W
Víztartály kapacitása	:100ml

## GARANCIA

A termék 2 éves időszakra garantált a vásárlás dátumától számítva gyártási hibák ellen. A garancia értelmében a gyártó vállalja a javítást vagy cserét, ha alkatrész meghibásodik, feltéve, hogy a terméket visszajuttatják a vásárlási helyre. A garancia csak akkor érvényes, ha az utasításoknak megfelelően használják és nem módosította, javította nem engedélyezett személyzet vagy ha nem megfelelő használat miatt romlott el.

A garancia nem érvényes kopásra, vagy a törékeny részekre, pl. kerámia, stb. Ha a termék nem működik vagy vissza kell küldeni, csomagolja be gondosan, feltüntetve nevét és címét és a visszaküldés okát és hozza el a vásárlás helyére. Amennyiben a garanciás időszakban van, kérjük mellékelje a garanciaszelvényt és a vásárlási bizonylatot.

**Szanowny Kliencie,**

Dziękujemy za wybranie tego wysokiej jakości urządzenia gospodarstwa domowego ALPINA. Do Twojego urządzenia Alpina dołączona jest 2-letnia gwarancja, a w przypadku odpowiedniego korzystania samo urządzenie będzie działać latami. Nazwa ALPINA oznacza jakość, rzetelność i możliwość polegania na jej produktach. Mamy nadzieję, że w dalszym ciągu będziesz do domu kupować przede wszystkim produkty Alpiny.





### WAŻNE INFORMACJE NA TEMAT BEZPIECZEŃSTWA

**Podczas korzystania z urządzeń elektrycznych należy przestrzegać podstawowych zasad bezpieczeństwa:**

1. Przed użyciem przeczytaj całą instrukcję.
2. Upewnij się, że zasilanie odpowiada oznaczonemu na tabliczce znamionowej.
3. Aby uniknąć porażenia elektrycznego nie zanurzaj części elektrycznych w wodzie, ani innych płynach.
4. Nie pozwól, by dzieci obsługiwały, lub bawiły się urządzeniem.
5. Jeśli urządzenie nie pracuje, lub przed składaniem/rozkładaniem, odłącz je od zasilania.
6. Nie używaj, jeśli kabel elektryczny lub wtyczka są uszkodzone.
7. Jeśli pojawi się uszkodzenie lub nieprawidłowe działanie, zwróć się wyłącznie do autoryzowanego punktu napraw.
8. Nie stawiaj na lub w pobliżu gorących powierzchni.
9. Nigdy nie ciągnij urządzenia za kabel zasilania.
10. Nie używaj urządzenia w celach innych, niż te, do których zostało przeznaczone.

### PROSZĘ PRZECZYTAĆ TĘ INSTRUKCJĘ

Podczas pierwszego użycia może pojawić się lekkie dymienie oraz dźwięk, wydzielane przez rozszerzający się plastik. Jest to zupełnie normalne i minie po krótkim czasie. Zalecamy również przesunięcie żelazka po zwykłym kawałku materiału przed pierwszym użyciem. Zarówno ustawianie temperatury, jak i większość ubrań, posiadają oznaczenia, zgodne z poniższym kodem:

ODZIEŻ ETYKIETA	RODZAJ MATERIAŁU	USTAWIENIA TEMPERATURY
	syntetyczny	niska temperatura
	jedwab - wełna	średnia temperatura
	bawełna - len	wysoka temperatura
	Materiał nie powinien być prasowany	

### WSKAZÓWKI OGÓLNE

#### NAPEŁNIANIE ZBIORNIKA

1. Upewnij się, że wtyczka jest odłączona od gniazdka.
2. Przeważ regulator pary w pozycję „0”.
3. Otwórz pokrywę.
4. Unieś czubek żelazka, aby zapobiec przelewaniu się wody.
5. Powoli wlej wodę do zbiornika, zwracając uwagę, aby nie przekroczyć poziomu oznaczonego jako „MAX” (około 100ml) i zamknij pokrywę.

#### PRASOWANIE Z PARĄ

Ilość pary kontrolowana jest za pomocą regulatora pary.

Przeważ regulator pary w pozycję pomiędzy minimum i maksimum, w zależności od żądanej ilości pary i wybranej temperatury. **Ostrzeżenie:** żelazko emituje parę w trybie ciągłym, pod warunkiem, że znajduje się w pozycji poziomej. Aby przerwać wydzielanie pary ustaw żelazko w pozycji pionowej lub przeważ pokrętło regulatora pary w pozycję „0”. Zgodnie ze wskazaniami znajdującymi się na pokrętle termostatu i w tabeli, parę używać można jedynie przy najwyższych temperaturach. Jeśli wybrana temperatura jest zbyt niska, woda może wyciekać na stopę.

## PRASOWANIE NA SUCHO

Aby prasować bez pary, wykonaj czynności opisane w części „prasowanie z parą”, pozostawiając pokrętło regulatora pary w pozycji „0”.

## FUNKCJA SPRYSKIWACZA

Upewnij się, że w zbiorniku znajduje się woda. Naciśnij przycisk spryskiwacza łagodnie (aby uzyskać duże krople) lub szybko (aby wydzielona została para). **Ostrzeżenie:** w przypadku tkanin delikatnych zalecamy zwilżenie tkaniny przed użyciem funkcji spryskiwacza, lub umieszczenie wilgotnej ściereczki pomiędzy żelazkiem a prasowaną tkaniną. Aby zapobiec poplamieniu, nie należy używać spryskiwacza w przypadku tkanin jedwabnych lub syntetycznych.



### Ostrzeżenie:

Niniejsze urządzenie jest wyposażone w uziemiony, 3-bolcowy kabel zasilania typu G. Jest to zabezpieczenie. Nie należy próbować samemu modyfikować zabezpieczenia tej wtyczki.



### Ryzyko poparzenia:

Podczas korzystania z żelazka proszę zachować ostrożność. Wydobywająca się z urządzenia para jest bardzo gorąca.

## CZYSZCZENIE I KONSERWACJA

1. Odłącz urządzenie przed czyszczeniem i wytrzyj czystą, miękką i wilgotną szmatką. Do czyszczenia stopy nie używaj z żadnych ściernych, ani drapiących myjek.
2. Nie wlewaj octu, ani innych odkamieniaczy do środka pojemnika na wodę.
3. Żelazko przechowuj w bezpiecznym i stabilnym miejscu.

## Likwidacja starego urządzenia

1. Jeśli produktowi towarzyszy symbol przekreślonego pojemnika na śmieci, oznacza to, iż produkt podlega dyrektywie Unii Europejskiej 2002/96/EC.
2. Wszystkie elektryczne i elektroniczne produkty powinny być likwidowane osobno od odpadów domowych, poprzez punkty zbioru, wyznaczone przez rząd lub władze lokalne.
3. Prawidłowa likwidacja starego urządzenia pomoże zapobiec możliwemu negatywnemu wpływowi na środowisko i zdrowie ludzkie.
4. W celu zasięgnięcia dalszych informacji o likwidacji starego urządzenia, proszę skontaktować się z miejscowym ratuszem, punktem zbioru odpadów domowych, lub sklepem, w którym zakupiono produkt.



## Specyfikacja

Model nr	:SF-1314
Napięcie	:220-240v ~50/60Hz
Moc w watach	:1200W
Pojemność pojemnika na wodę	:100 ml

## GWARANCJA

Gwarantuje się, że produkt będzie działał prawidłowo i że będzie wolny od wad produkcyjnych w przeciągu 2 lat od daty zakupu. Zgodnie z niniejszą gwarancją producent naprawi lub wymieni wszelkie wadliwe części, z zastrzeżeniem, że produkt musi być przyniesiony do punktu zakupu. Gwarancja ta jest ważna wyłącznie, jeśli urządzenie było eksploatowane zgodnie z instrukcją, oraz że nie było modyfikowane, naprawiane lub w inny sposób naruszone przez osoby nieupoważnione, lub nie zostało uszkodzone przez nieprawidłowe użycie.

Niniejsza gwarancja nie pokrywa zużycia, rozdarcia, ani stłuczenia części ceramicznych, itp. Jeśli produkt nie będzie działał i konieczny jest jego zwrot, zapakuj go ostrożnie, załączając swoje nazwisko i adres, oraz powód zwrotu i przynieś do punktu zakupu. Jeśli gwarancja będzie jeszcze ważna, przynieś kartę gwarancyjną oraz dowód zakupu.

**Sayın Müşterimiz,**





Bu ALPINA ev aletini seçtiğiniz için teşekkür ederiz. Alpina aletiniz 2 yıllık garantiyle gelir ve iyi bakıldığında yıllarca hizmet görecektir. ALPINA adı, size Kaliteyi, Güvenilirliği ve Güvenceyi getirir. Ev aletlerinde ALPINA'nın ilk tercihiniz olmaya devam etmesini umarız.

**ÖNEMLİ KURALLAR****Elektrikli aletler kullanılırken, temel güvenlik önlemleri izlenmelidir:**

1. Tüm talimatları dikkatlice okuyun.
2. Güç kaynağının, tanımlama etiketindeki karşılık geldiğinden emin olun.
3. Elektrik çarpmasını önlemek için, elektrikli parçaları suya ya da diğer sıvılara batırmayın.
4. Çocukların, aleti çalıştırmasına ya da aletle oynamasına izin vermeyin.
5. Kullanımda değilken veya parçaları söküp takmadan önce fişini prizden çekin.
6. Hasarlı elektrik kablosu ya da fişiyle kullanmayın.
7. Hasar ya da hatalı çalışma meydana gelirse, yalnızca yetkili servise başvurun.
8. Sıcak yüzeylere ya da yakınına koymayın.
9. Aleti, kesinlikle güç kablosundan çekmeyin.
10. Aleti, tasarlanan ev kullanımı dışındaki amaçlar için kullanmayın.

**BU TALİMATLARI OKUYUN**

İlk kez kullanımlarda plastiklerin genişlemesi ile hafif bir duman ve ses çıkışı oldukça normaldir ve kısa bir süre sonra kesilir. Ütüyü kullanmadan önce sıradan bir kumaşın üzerinde denemenizi öneririz. Sıcaklık göstergesinde ve kumaş tiplerinde bu kod ile uyumlu bir işaret vardır:

ELBİSE ETİKETİ	KUMAŞ TİPİ	TERMOSTAT DÜZENLEMESİ
	Sentetik	Düşük sıcaklık
	ipek – yünlü	Orta sıcaklık
	Pamuk - keten	Yüksek sıcaklık
	Kumaş ütülenmez	

**GENEL TALİMATLAR****HAZNENİN DOLDURULMASI**

1. Fişin prize takıldığından emin olun.
2. Buhar seçicisini "0" a getirin.
3. Kapağı açın.
4. Suyun taşmadan girmesine olanak sağlamak için ütünün ucunu kullanın.
5. Suyu hazneye yavaşça doldurun ve doldururken "MAX" işaretli seviyeyi (yaklaşık 100ml) aşmadığından emin olun ve kapağı kapatın.

**BUHARLI ÜTÜ**

Buhar miktarı buhar seçicisi ile düzenlenmektedir.

Buhar seçicisini gerekli olan buhar miktarına ve seçilen sıcaklığa bağlı olarak minimum ile maksimum arasındaki bir konuma getirin. **Uyarı:** ütü yatay konumda tutulduğu sürece sürekli olarak buhar verir. Ütüyü dikey konuma getirerek ya da buhar seçiciyi "0" konumuna getirerek sürekli buharı durdurabilirsiniz. Termostat düğmesinde ve ilk tabloda gösterildiği üzere en yüksek sıcaklıklarda buhar kullanabilirsiniz. Eğer seçilen sıcaklık düşükse, plakaya su damlayabilir.

**KUTU ÜTÜLEME**

Buharsız ütü yapmak için "buharlı ütüleme" kısmında belirtilen talimatları izleyin, buhar seçicisini "0" konumuna getirin.



## TÜRKÇE

### PÜSKÜRTME İŞLEVI

Haznede su olduğundan emin olun. Püskürtme düğmesine yavaşça basın (yoğun püskürtme için) ya da hızlıca basın (buharlı püskürtme için). **Uyarı:** hassas kumaşlar için püskürtme işlevini kullanarak kumaşı nemlendirmenizi ya da nemli kumaşı ütü ile kumaş arasına koymanızı öneririz. Lekelenmeden kaçınmak için ipek veya sentetik kumaşlarda püskürtme işlevini kullanmayın.



#### Uyarı:

Bu alet, topraklı, G Tipi, 3 pimli güç kablosuyla donatılmıştır. Bu bir güvenlik özelliğidir. Bu fişin güvenlik amacını bozmayı denemeyin.



#### Kaynar suyla yanma tehlikesi:

Isıtıcıyı kullanırken lütfen dikkatli olun. Delikten çıkan buhar çok sıcak olabilir.

### TEMİZLİK VE BAKIM

1. Temizlemeden önce fişi prizden çekin ve temiz, yumuşak nemli bir bezle temizleyin. Plakayı temizlemek için aşındırıcı ya da çizici pedleri kullanmayın.
2. Su haznesinde sirke veya diğer kireç çözücü maddeleri kullanmayın.
3. Ütüyü güvenli ve sağlam bir yerde saklayın.

### ESKİ ALETİNİZİN ELDEN ÇIKARILMASI

1. Bu üstü çizili tekerlekli çöp kutusu simgesinin bir üründe bulunması, ürünün, 2002/96/EC Avrupa Direktifi kapsamında olduğu anlamına gelir.
2. Tüm elektrikli ve elektronik ürünler, hükümet ya da yerel yetkililerce belirlenmiş özel toplama tesisleri aracılığıyla, belediye atık toplama sisteminden ayrı olarak elden çıkarılmalıdır.
3. Eski aletinizin doğru biçimde elden çıkarılması, çevre ve insan sağlığı için olası olumsuz sonuçları önlemeye yardımcı olacaktır.
4. Eski aletinizin elden çıkarılması konusunda daha fazla bilgi için, lütfen şehir ofisinize, atık toplama hizmetine veya ürünü satın aldığınız mağazaya danışın.



### ÖZELLİKLER

Model No. : SF-1315  
Voltaj: 220-240v ~50/60Hz  
Elektrik Gücü: 1200W  
Su Kapasitesi: 100ml

### GARANTİ

Bu ürün, satın alım tarihinden itibaren, malzeme ve işçilik kusurlarına karşı 2 yıllık garanti altındadır. Bu garanti altında, üretici, ürünün satın alınan adrese iade edilmesi koşuluyla, hasarlı olduğu görülen herhangi bir parçayı tamir etmeyi ya da değiştirmeyi üstlenir. Garanti yalnızca, aletin talimatlara göre kullanılmış olması ve yetkisiz bir kişi tarafından değiştirilmemiş, tamir edilmemiş ya da müdahalede bulunulmamış veya hatalı kullanımdan dolayı hasar görmemiş olması durumunda geçerlidir.

Bu garanti, aşınma ve yıpranmayı veya seramik unsurlar gibi kırılabilir parçaları kapsamaz. Ürün çalışmazsa ve iade edilmesi gerekirse, adınızı, adresinizi ve iade nedeninizi ekleyerek dikkatlice paketleyip satın alım adresine götürün. Garanti süresi içindeyse, lütfen garanti kartıyla satın alma belgesini de sağlayın.

شكرًا لاختيارك جهاز ALPINA المنزلي. يأتي جهاز Alpina مع ضمان لمدة عامين، ويوم الجهاز في خدمتك لسنوات عديدة إذا تم صيانته على الوجه الصحيح. إن اسم ALPINA يجلب لك الجودة والمصداقية والثقة. نتمنى أن تكون أجهزة ALPINA هي اختيارك الأول دائمًا عند شراء الأجهزة المنزلية.



### إجراءات وقائية هامة

عند استخدام الأجهزة الكهربائية يجب إتباع احتياطات السلامة الأساسية التالية:

1. اقرأ كل التعليمات بعناية.
2. تأكد من أن مصدر الطاقة الكهربائية يتوافق مع الموجود على ملصق التقدير.
3. لا تغمر الأجزاء الكهربائية في الماء أو أي سوائل أخرى حتى لا تتعرض لصدمة كهربائية.
4. لا تدع الأطفال يقومون بتشغيل الجهاز أو اللعب به.
5. انزع القابس الكهربائي من مأخذ التيار في حالة عدم استخدام الجهاز، أو قبل تركيب أو خلع الأجزاء.
6. لا تستخدم الجهاز في حالة تلف السلك الكهربائي أو القابس.
7. في حالة وقوع تلف أو عطل، ارجع إلى مركز خدمة معتمد فقط.
8. لا تضع الجهاز على الأسطح الساخنة أو بالقرب منها.
9. لا تقم أبدًا بسحب الجهاز من سلك الطاقة.
10. لا تستخدم الجهاز في غير الغرض المنزلي المخصص له.

اقرأ هذه التعليمات

عند استخدام الجهاز لأول مرة، من الطبيعي أن ينبعث دخان طفيف وتصدر أصوات بسيطة بسبب تمدد اللدائن، ويتوقف ذلك بعد فترة قصيرة. كما نوصي بتمرير المكواة على قطعة قماش عادية قبل استخدامها. يحتوي كل من قرص درجة الحرارة والملابس على ملصق يتوافق مع الكود التالي:

البطاقات الملصقة بالملابس	نوع القماش	ضبط الترموستات
	صناعي	درجة حرارة منخفضة
	حرير - صوف	درجة حرارة متوسطة
	قطن - كتان	درجة حرارة عالية
	لا يتم كي الأقمشة	

اللغة العربية

### تعليمات عامة

#### ملء خزان المياه

- 1 - تأكد من أن القابس غير متصل بالمقبس.
- 2- حرك مُحدِّد البخار حتى يصل إلى "0".
- 3- افتح الغطاء.
- 4- ارفع رأس المكواة حتى تدع الماء يدخل دون يفيض.
- 5- صب المياه ببطء في الخزان بحيث لا تتعدى المياه المستوي الأقصى المُبين (حوالي 100 مللى لتر)، ثم أغلق الغطاء.

### الكي بالبخار

يقوم محدد البخار بتنظيم كمية البخار. قم بتحريك محدد البخار إلى أي موضع بين الحدين الأدنى والأقصى حسب كمية البخار المطلوبة ودرجة الحرارة. تحذير: لا تقوم المكواة بإخراج البخار بشكل مستمر إلا إذا كنت تضع المكواة في وضع أفقي. يمكنك وقف البخار المستمر عن طريق وضع المكواة في وضع رأسي أو عن طريق تحريك محدد البخار إلى "0". كما هو مبين على مفتاح درجة الحرارة وفي الجدول السابق، يمكنك استخدام البخار مع أعلى درجة حرارة فقط. إذا كانت درجة الحرارة التي اخترتها منخفضة جدًا، فقد تنقط المياه على سطح الكي.

### الكي الجاف

لكي بدون بخار، اتبع الإرشادات المذكورة في المقطع "الكي بالبخار"، مع ضبط محدد البخار على الوضع "0"

### خاصية الرأس

تأكد من وجود مياه في الخزان. اضغط على زر الرأس ببطء (للرش الكثيف) أو بسرعة (للرش الخفيف). **تحذير:** عند كوي الأقمشة الناعمة، نوصي أولاً بتبليل الأقمشة بعض الشيء باستخدام خاصية الرش أو وضع قطعة مبللة من القماش بين المكواة والقماش. ولتجنب التبقيع لا تستخدم الرشاش مع الحرير أو الأقمشة الصناعية.



تحذير:

هذا الجهاز مزود بسلك إمداد بالطاقة ذو ثلاث أسنان - من النوع G. وهذه ميزة أمان. فلا تحاول إبطال غرض الأمان لهذا المقبس.



خطر السَّمَط:

يرجى توخي الحذر عند استخدام الغلاية. فالبخار المنبعث من هذه الفتحة قد يكون ساخنًا جدًا.

### التنظيف والصيانة

1. افصل الجهاز عن التيار الكهربائي قبل التنظيف وامسح بقطعة قماش ناعمة ونظيفة ومبللة. لا تستخدم اسفنجة تنظيف الأطباق أو أي مواد حاكاة لتنظيف سطح المكواه.
2. لا تستخدم الخل أو غيره من مواد إزالة القشور في خزان المياه.
3. خزن المكواه في مكان آمن وثابت.

اللغة العربية

### التخلص من جهازك القديم



1. عند وضع رمز صندوق القمامة المزود بعجلات وعليه خطين متقاطعين على المنتج فإن هذا يعني أن التوجيه الأوروبي 2002/96/EC يشمل هذا المنتج.
2. يجب التخلص من كل المنتجات الكهربائية والإلكترونية بشكل منفصل عن مجرى النفايات الخاص بالمجلس البلدي عبر مرافق جمع القمامة المخصصة والمعينة من قبل الحكومة أو السلطات المحلية.
3. التخلص الصحيح من جهازك القديم سيساعد على منع الآثار السلبية المحتملة على البيئة وصحة الإنسان.
4. لمزيد من المعلومات التفصيلية حول كيفية التخلص من جهازك القديم، يرجى الاتصال بمكتب مدينتك أو بخدمات التخلص من النفايات أو المحل الذي اشتريت منه المنتج.

### المواصفات

رقم الطراز:	SF-1315
الفلطية:	220 - 240 فولت 60/50 هرتز
الواطية:	1200-واط
سعة خزان المياه:	100 ملي لتر

### الضمان

يخضع هذا المنتج لضمان لمدة سنتين من تاريخ الشراء ضد عيوب المواد وعيوب التصنيع. وبموجب هذا الضمان يتعهد الصانع بإصلاح أو استبدال أي أجزاء معيبة، بشرط إعادة المنتج إلى عنوان الشراء. يسري هذا الضمان فقط إذا تم استخدام الجهاز وفقًا للتعليمات، وطالما لم يقم أي شخص غير مفوض بتعديل أو إصلاح الجهاز، وطالما أن تلف الجهاز غير ناتج عن سوء الاستخدام.

لا يشمل هذا الضمان إتلاف أو تمزيق أو كسور المواد الخزفية إلخ. في حالة تعطل الجهاز والحاجة إلى إعادته، يجب عليك تعليبه بعناية وإرفاق اسمك وعنوانك وسبب إعادته ثم إحضاره إلى عنوان الشراء. وإذا كان الجهاز في فترة الضمان، يرجى أيضًا تقديم بطاقة الضمان وإثبات الشراء.

# Declaration of Conformity

EC COUNCIL DIRECTIVE 2004/108/EC  
Electromagnetic Compatibility

We, **Swisselektro s.a.** do hereby certify under our sole responsibility that the following designated product:

Steam Iron  
Model No.: SF-1315 (ES-181)

.....  
(Product Identification)

This EC attestation of Compliance is issued according to the Directive 2004/108/EC relating to Electromagnetic Compatibility on a voluntary basis. It confirms that the listed equipment complies with all essential requirements of the EMC directive.

This certificate is awarded with following tests carried out of samples of the product referred to above. Assessment of compliance of the product with the requirements relating to electromagnetic compatibility was based on the following standards:

EN 55014-1:2006, EN 55014-2:1997/+A1,  
EN 61000-3-2:2006, EN 61000-3-3:1995+A1+A2

.....  
(Identification of regulation / standards)

Authorized Representative:  
Swisselektro s.a.

For and on behalf of  
**swisselektro s.a.**

  
.....  
Authorized Signature(s)

Name: Sanjay Sood  
Position: Director  
Date: 10 October, 2007