

**EB\***

**114\*Td\***

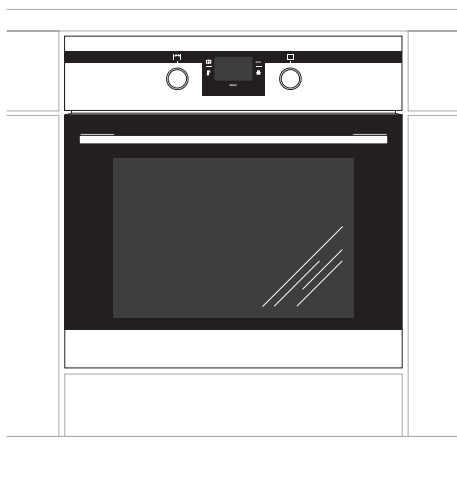

|                                      |           |
|--------------------------------------|-----------|
| <b>(DE) BEDIENUNGSANLEITUNG.....</b> | <b>2</b>  |
| <b>(F) NOTICE D'UTILISATION.....</b> | <b>33</b> |

## SEHR GEEHRTER KUNDE,

---

*Der Einbaubackofen verbindet außergewöhnliche Bedienungsfreundlichkeit mit perfekter Kochwirkung. Wenn Sie sich mit dieser Bedienungsanleitung vertraut gemacht haben, wird die Bedienung des Geräts kein Problem sein.*

*Bevor der Einbaubackofen das Herstellerwerk verlassen konnte, wurde er eingehend auf Sicherheit und Funktionstüchtigkeit überprüft.*

*Vor Inbetriebnahme lesen Sie bitte die Bedienungsanleitung aufmerksam durch. Durch Befolgung der darin enthaltenen Hinweise vermeiden Sie Bedienungsfehler.*

*Diese Bedienungsanleitung ist so aufzubewahren, dass sie im Bedarfsfall jederzeit griffbereit ist. Befolgen Sie ihre Hinweise sorgfältig, um mögliche Unfälle zu vermeiden.*



### **Achtung!**

*Gerät nur bedienen, wenn Sie sich mit dem Inhalt dieser Bedienungsanleitung vertraut gemacht haben.*

*Das Gerät ist nur zur Verwendung im privaten Haushalt bestimmt.*

*Der Hersteller behält sich das Recht vor, solche Änderungen vorzunehmen, die keinen Einfluss auf die Funktionsweise des Geräts haben.*

# INHALTSVERZEICHNIS

---

|  |    |
|--|----|
| <b>Sicherheitshinweise</b> .....                     | 4  |
| <b>Bedienelemente</b> .....                          | 7  |
| <b>Installation</b> .....                            | 8  |
| <b>Bedienung</b> .....                               | 10 |
| <b>Backen und Braten – Praktische Hinweise</b> ..... | 25 |
| <b>Allgemeine Pflegehinweise</b> .....               | 27 |
| <b>Wenn's mal ein Problem gibt</b> .....             | 31 |
| <b>Technische Daten</b> .....                        | 32 |

## SICHERHEITSHINWEISE

---

- Starke Erhitzung des Geräts während des Betriebs. Seien Sie vorsichtig und vermeiden Sie das Berühren der heißen Innenteile des Geräts.
- Lassen Sie Kinder nicht unbeaufsichtigt an den Gerät! Gefahr von Verbrennungen bei direktem Kontakt mit dem eingeschalteten Gerät!
- Andere Haushaltsgeräte samt ihren Anschlusskabeln dürfen den Backofen nicht berühren aufliegen, da deren Isolierung nicht hitzebeständig ist.
- Beim Braten den Herd nicht ohne Aufsicht lassen! Öl und Fett können sich durch Überhitzen oder Überlaufen selbst entzünden.
- Kochgeschirr mit einem Gewicht über 15 kg darf nicht auf die geöffnete Backofentür.
- Keine Scheuermittel oder scharfen Metallgegenstände zur Glasreinigung verwenden; sie können die Oberfläche zerkratzen, was dazu führen kann, dass das Glas springt.
- In nicht betriebsfähigem Zustand darf der Gerät nicht benutzt werden. Sämtliche Mängel dürfen nur von einer autorisierten Fachkraft beseitigt werden.
- Bei Betriebsstörungen, die durch technische Mängel verursacht sind, muss unbedingt die Stromzufuhr unterbrochen und eine Reparatur veranlasst werden.
- Die Grundsätze und Bestimmungen dieser Bedienungsanleitung sind unbedingt zu beachten. Personen, die mit dem Inhalt der Bedienungsanleitung nicht vertraut sind, dürfen den Gerät nicht bedienen.
- Dieses Gerät ist nicht für eine Bedienung durch Personen mit eingeschränkten physischen, psychischen bzw. sensorischen Fähigkeiten (darunter Kinder) bzw. Personen ohne Kenntnis des Gerätes vorgesehen, es sei denn, dies erfolgt unter Aufsicht oder gemäß der Bedienungsanleitung des Gerätes, die durch die für die Sicherheit verantwortliche Person übergeben wurde.
- Es ist dafür zu sorgen, dass Kinder nicht mit dem Gerät spielen.
- Zur Reinigung des Geräts keine Dampfreiniger verwenden.

## UNSERE ENERGIESPARTIPPS

---



Wer Energie verantwortlich verbraucht, der schont nicht nur die Haushaltskasse, sondern handelt auch umweltbewusst. Seien Sie dabei! Sparen Sie Elektroenergie! Folgendes können

Sie tun:

- **Unnötiges „Topfgucken“ vermeiden.**

Auch die Backofentür nicht unnötig oft öffnen.

- **Backofen nur bei größeren Mengen einsetzen.**

Fleisch mit einem Gewicht bis zu 1 kg lässt sich sparsamer im Topf auf dem Herd garen.

- **Nachwärme des Backofens nutzen.**

Bei Garzeiten von mehr als 40 Minuten den Backofen unbedingt 10 Minuten vor dem Ende der Garzeit ausschalten.

**Wichtig!** Bei Betrieb mit Zeitschaltuhr entsprechend kürzere Garzeiten einstellen.

- **Backofentür gut geschlossen halten.**

Durch Verschmutzungen an den Türdichtungen geht Wärme verloren. Deshalb: Am besten sofort beseitigen!

- **Herd nicht direkt neben Kühl- oder Gefrieranlagen einbauen.**

Deren Stromverbrauch steigt dadurch unnötig.

## AUSPACKEN



Für den Transport haben wir das Gerät durch die Verpackung gegen Beschädigung gesichert. Nach dem Auspacken entsorgen Sie bitte umweltfreundlich die Verpackungsteile.

Alle Verpackungsmaterialien sind umweltverträglich, hundertprozentig wieder zu verwenden und wurden mit einem entsprechenden Symbol gekennzeichnet.

**Achtung!** Die Verpackungsmaterialien (Polyäthylenbeutel, Polystyrolstücke etc.) sind beim Auspacken von Kindern fern zu halten.

## AUSSERBETRIEBNAHME



Nach Beendigung der Benutzung des Geräts darf es nicht zusammen mit dem gewöhnlichen Hausmüll entsorgt werden, sondern ist an eine Sammel- und Recyclingstelle für Elektro- und elektronische Geräte abzugeben. Darüber

werden Sie durch ein Symbol auf dem Gerät, auf der Bedienungsanleitung oder der Verpackung informiert.

Die bei der Herstellung dieses Geräts eingesetzten Materialien sind ihrer Kennzeichnung entsprechend zur Wiederverwendung geeignet. Dank der Wiederverwendung, der Verwertung von Wertstoffen oder anderer Formen der Verwertung von gebrauchten Geräten leisten Sie einen wesentlichen Beitrag zum Umweltschutz.

Über die zuständige Recyclingstelle für die gebrauchten Geräte werden Sie von Ihrer Gemeindeverwaltung informiert.

# BEDIENELEMENTE

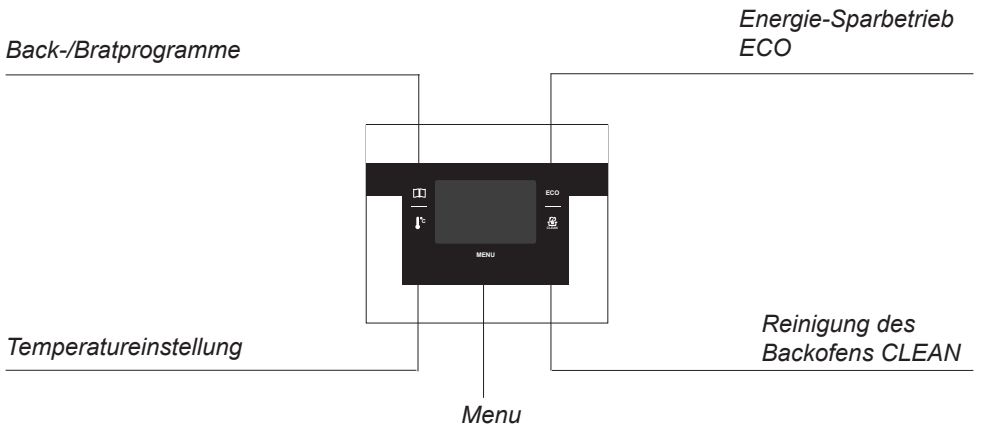
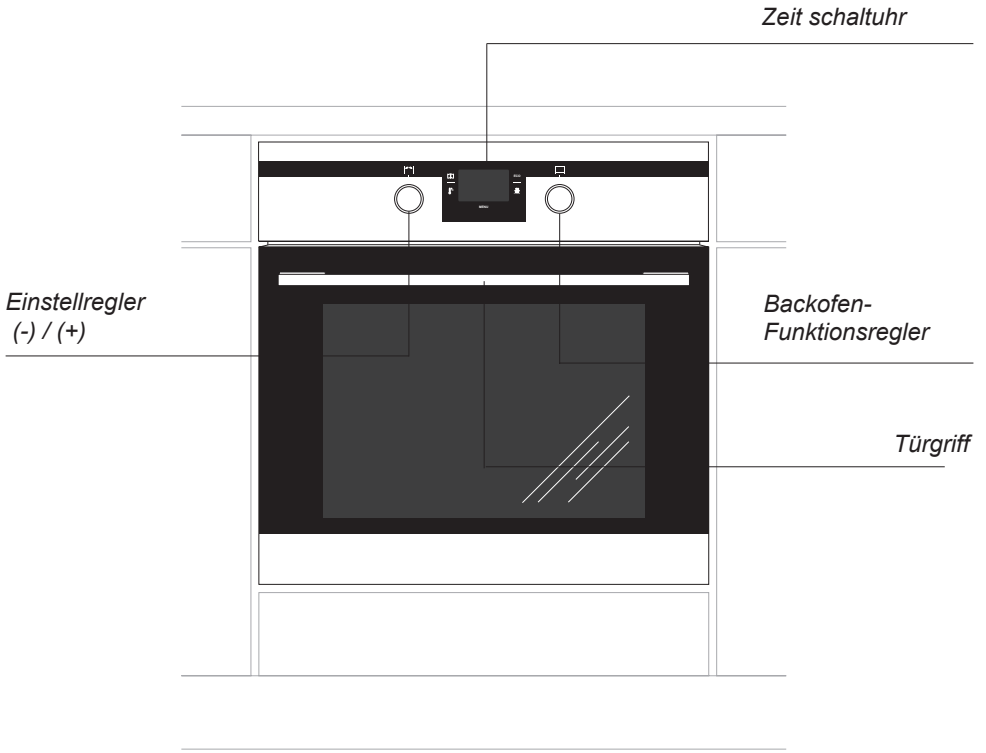

# INSTALLATION

## Der richtige Einbauort

- Der Küchenraum sollte trocken und luftig sein und eine gute Belüftung haben; die Aufstellung des Gerätes sollte einen freien Zugang zu allen Steuerelementen sicherstellen.
- Die Einbaumöbel müssen Beläge haben und die verwendeten Kleber müssen hitzebeständig sein (100°C). Ist das nicht der Fall, so kann dies eine Verformung der Belagfläche oder deren Ablösung verursachen.
- Abzughäuben sind gemäß den Anweisungen aus den ihnen beigefügten Bedienungsanleitungen einzubauen.

## Einbau des Backofens:

- Öffnung im Umbauschrank für den Einbau des Backofens nach den auf der Maßskizze angegebenen Abmessungen vorbereiten,
- den Backofen vollständig in den Umbauschrank schieben und mit vier Schrauben an den auf der Skizze dargestellten Stellen in dieser Position sichern.

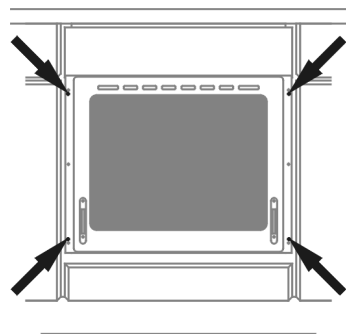
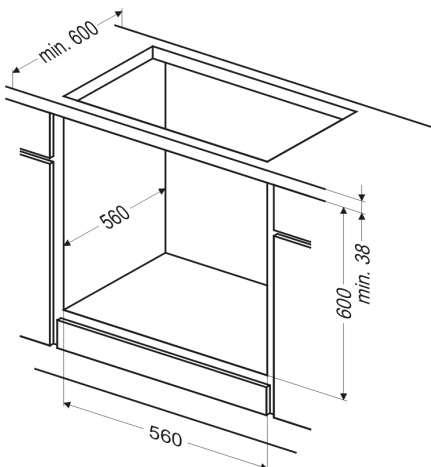
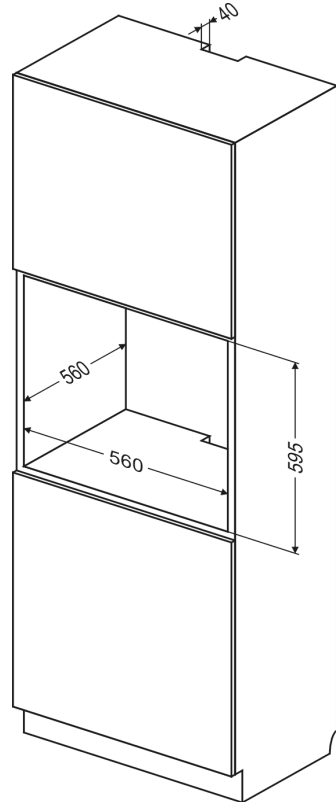

## Achtung!

Der Einbau muss bei abgeschalteter Stromversorgung durchgeführt werden.



# INSTALLATION

---

## Elektrischer Anschluss



- Den Backofen ist werkseitig an die Stromversorgung mit Einphasen-Wechselstrom (230V ~50 Hz) ausgelegt und ist mit einem Anschlusskabel 3 x 1,5 mm<sup>2</sup>, 1,5 m lang, mit Stecker mit Schutzkontakt ausgestattet.
- Die Anschlusssteckdose für die Elektroinstallation muss mit einem Erdungsbolzen ausgestattet sein, und darf sich nicht über dem Herd befinden. Nach Aufstellung des Herdes ist es erforderlich, dass die Anschlusssteckdose für die Elektroinstallation für den Nutzer jederzeit zugänglich ist.
- Vor dem Anschluss des Herdes an die Steckdose ist zu prüfen, ob:
  - die Sicherung und die Elektroinstallation die Belastung durch den Herd aushalten,
  - die Elektroinstallation ist mit einem wirksamen Erdungssystem ausgestattet, welches die aktuellen Normen und Vorschriften erfüllt,
  - der Stecker leicht zugänglich ist.

### **Wichtig!**

Sollte die nicht trennbare Leitung beschädigt werden, so soll sie, um einer Gefahr vorzubeugen, bei dem Hersteller, in einer Fachwerkstatt oder aber durch eine qualifizierte Person ausgetauscht werden.

# BEDIENUNG

## Vor dem ersten Einschalten des Backofens

- Vorhandene Verpackungsteile entfernen, den Backofen-Innenraum von Konservierungsmitteln reinigen,
- Ausstattungselemente des Backofens herausnehmen und mit warmem Wasser und etwas Spülmittel reinigen,
- Raumlüftung einschalten oder ein Fenster öffnen,
- Den Regler leicht drücken und nach rechts auf  oder  drehen (siehe Kapitel: Funktionsweise des Programmierers und die Backofen-Steuerung),
- Backofen (bei 250°C circa 30 Minuten lang) aufheizen, Verschmutzungen entfernen und genau reinigen.

Die Regler sind im Bedienfeld „versenkt“. Um die gewünschte Funktion zu wählen:

1. den Regler leicht eindrücken und loslassen,
2. auf die gewünschte Funktion drehen. Die Kennzeichnung des Reglers an dessen Rand entspricht den jeweiligen nacheinander folgenden Funktionen des Backofens.

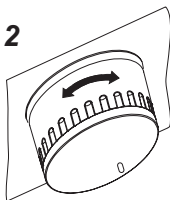
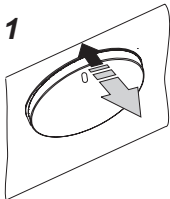



### Wichtig!

Den Backofen-Innenraum darf nur mit warmem Wasser und etwas Spülmittel gereinigt werden.

### Hinweis!

In den Geräten, deren Baumodell mit dem Buchstaben „O“ gekennzeichnet ist, die Lage des Heizkörpers an den Seitenwänden des Backofen-Innenraums vor Betriebsbeginn überprüfen. Ist die Befestigung des Heizkörpers nicht ordnungsmäßig, den Heizkörper hochheben und in die Mulden an den Seitenwänden des Backofen-Innenraums einschieben.

### Hinweis!

Beim ersten Start des Backofens bzw. bei dessen Wiedereinschalten nach dem vorherigen Trennen vom Versorgungsnetz erscheint auf dem Display die Uhrzeit „12:00“ und das Symbol  blinkt. Die aktuelle Uhrzeit mit dem Einstellregler  einstellen. Die eingestellte Uhrzeit wird in der Uhr gespeichert, falls keine Änderungen vorgenommen werden oder die Taste  gedrückt wird.







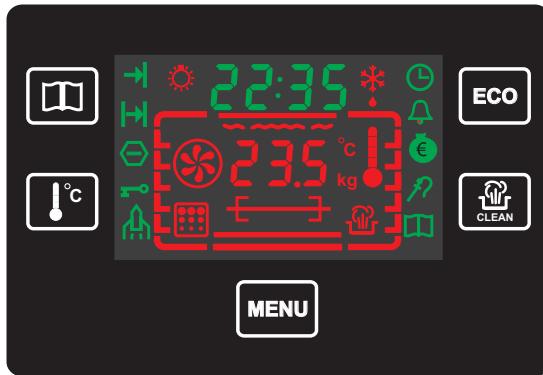









**Erst nach der Einstellung der aktuellen Uhrzeit ist der Backofen betriebsbereit.**

# BEDIENUNG

## Funktionsweise der Programmierereinheit und die Backofen-Steuerung





### Bedeutung der Piktogramme und Symbole

- |  |                             |  |                              |
|--|-----------------------------|--|------------------------------|
|    | - Back-/Bratprogramme       |   | - Minutenuhr                 |
|    | - Temperatureinstellung     |   | - Energie-Sparbetrieb        |
|    | - Menu                      |   | - Sonde                      |
|    | - Energie-Sparbetrieb       |   | - Back-/Bratprogramm         |
|    | - Reinigung des Backofens   |   | - Reinigung des Backofens    |
|   | - Beleuchtung des Backofens |  | - Ebene, Position der Speise |
|  | - Auftauen                  |  |                              |
|  | - Prozessende               |  |                              |
|  | - Prozessdauer              |  |                              |
|  | - Automatische Abschaltung  |  |                              |
|  | - Sperre                    |  |                              |
|  | - Zeiteinstellung           |  |                              |

# BEDIENUNG

## 1. Einschalten des Backofens.

**Hinweis: Erst nach der Einstellung der aktuellen Uhrzeit ist die Programmierereinheit betriebsbereit**



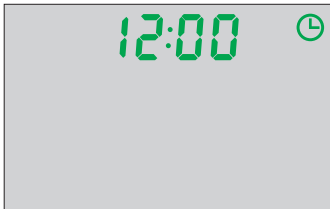

Beim ersten Start des Backofens bzw. bei dessen Wiedereinschalten nach dem vorherigen Trennen vom Versorgungsnetz erscheint auf dem Display die Uhrzeit „12:00“ und das Symbol  blinkt. Die aktuelle Uhrzeit mit dem Einstellregler  einstellen.





Die eingestellte Uhrzeit wird in der Uhr gespeichert, falls keine Änderungen innerhalb von 5 Sekunden vorgenommen werden oder die Taste  gedrückt wird.

**Erst nach der Einstellung der aktuellen Uhrzeit ist der Backofen betriebsbereit.**

## 2. Minutenuhr





Die Taste  drücken, bis das Symbol  (Minutenuhr) zu blinken beginnt. Auf dem Display erscheint „00:00“ statt der tatsächlichen Uhrzeit. Die Minutenuhr mit dem Einstellregler  (auf eine Minute genau) einstellen. Die Zeiteinstellung wird gespeichert, falls keine Änderungen innerhalb von 5 Sekunden vorgenommen werden oder die Taste  gedrückt wird.

Die aktuelle Uhrzeit wird angezeigt, das Symbol  ist eingeschaltet.

Das Tonsignal ertönt nach Ablauf der voreingestellten Zeit (2 Tonsignale – Pause – 2 Tonsignale). Die Sequenz der Tonsignale wird im Abstand von 3 Sekunden circa eine Minute lang wiederholt. Das Symbol  blinkt die ganze Zeit. Um das Tonsignal auszuschalten, eine beliebige Taste drücken, den Backofenregler auf „0“ drehen oder den Einstellregler umdrehen. Nach dem Ausschalten des Tonsignals ist das Symbol  (Minutenuhr) eingeschaltet.

# BEDIENUNG

## 3. Einstellung der Prozessdauer



Die Taste  drücken und anhalten, bis das Symbol  (Prozessdauer) zu blinken beginnt (es ist möglich, wenn sich der Regler der Backofen-Funktion  sich in einer anderen Stellung als „0“ befindet). Auf dem Display erscheint „00:00“ statt der tatsächlichen Uhrzeit. Die Prozessdauer mit dem Einstellregler  (auf eine Minute genau) einstellen. Die Einstellung der Prozessdauer wird gespeichert, falls keine Änderungen innerhalb von 5 Sekunden vorgenommen werden oder die Taste  gedrückt wird.





Die Uhr läuft dann rückwärts ab, das Symbol  ist eingeschaltet.

Das Tonsignal ertönt nach Ablauf der voreingestellten Prozessdauer (4 Tonsignale – Pause – 4 Tonsignale). Die Sequenz der Tonsignale wird im Abstand von 3 Sekunden circa eine Minute lang wiederholt. Auf dem Display erscheint „00:00“, und das Symbol  (Prozessdauer) blinkt die ganze Zeit.

Um das Tonsignal auszuschalten, eine beliebige Taste drücken, den Funktionsregler auf „0“ drehen oder den Einstellregler umdrehen. Nach dem Ausschalten des Tonsignals wird auf dem Display die aktuelle Uhrzeit und die gewählte Funktion angezeigt, das Symbol  (Prozessdauer) ist eingeschaltet.



## 4. Einstellung von Prozessdauer und Prozessende (Verzögerung)

Wenn das Symbol  (Prozessdauer) eingeschaltet ist, die Taste  drücken und anhalten, bis das Symbol  (Prozessende) zu blinken beginnt. Es wird die aktuelle Uhrzeit angezeigt. Das Prozessende mit dem Einstellregler einstellen.

Die Einstellung für das Prozessende wird gespeichert, falls keine Änderungen innerhalb von 5 Sekunden vorgenommen werden oder die Taste  gedrückt wird. Das Symbol  (Prozessende) ist eingeschaltet. Nach Ablauf der Verzögerung schaltet sich die Programmereinheit auf  (Prozessdauer) um. Die auf die Prozessdauer eingestellte Uhr läuft dann rückwärts ab, das Symbol  (Prozessende) ist ausgeschaltet, das Symbol  (Prozessdauer) ist eingeschaltet.

Das Tonsignal ertönt nach Ablauf der voreingestellten Prozessdauer (4 Tonsignale – Pause – 4 Tonsignale). Die Sequenz der Tonsignale wird im Abstand von 3 Sekunden circa eine Minute lang wiederholt. Auf dem Display erscheint „00:00“, und das Symbol  (Prozessdauer) blinkt die ganze Zeit.

Um das Tonsignal auszuschalten, eine beliebige Taste drücken, den Funktionsregler auf „0“ drehen oder den Einstellregler umdrehen. Nach dem Ausschalten des Tonsignals wird auf dem Display die aktuelle Uhrzeit und die gewählte Funktion angezeigt, das Symbol  (Prozessdauer) ist ausgeschaltet.

**Um die vorgenommenen Einstellungen für die Prozessdauer, das Prozessende oder die Minutenuhr zurückzusetzen, die Tasten   drücken und circa 3 Sekunden lang anhalten. Danach werden alle Zeiteinstellungen gelöscht. Die Zeiteinstellungen können nur dann zurückgesetzt werden, wenn eine der Funktionen für die Zeiteinstellung (Prozessdauer oder Prozessende oder Minutenuhr) zuvor eingestellt wurde.**

# BEDIENUNG

## 5. Backofen-Steuerung

### 5.1 Mögliche Stellungen des Backofen-Funktionsreglers

0 Nullstellung



#### Unabhängige Backofen-Beleuchtung

Durch das Drehen des Reglers auf diese Stellung wird der Backofen-Innenraum beleuchtet.

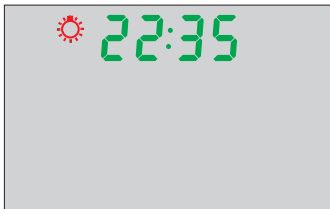

#### Unter- und Oberhitze

Steht der Regler in dieser Position, kann die Beheizung des Backofens auf eine herkömmliche Art erfolgen. Diese Funktion ist zum Kuchenbacken, zum Braten von Fleisch und Fisch, zum Backen von Pizza (die Vorheizung des Backofens sowie der Einsatz von dunklen Backblechen ist erforderlich) sowie zum Backen auf einer Ebene ausgezeichnet geeignet. Temperaturbereich: 30-280°C.



#### Gebläse sowie Unter- und Oberhitze

Wurde der Regler auf diese Position gedreht, wird die Funktion Kuchenbacken in Betrieb genommen.

Herkömmlicher Backofen mit Gebläse (diese Funktion wird zum Backen empfohlen).

Temperaturbereich: 30-280°C.



#### Grill und Drehspieß eingeschaltet.

Funktion Drehspieß - Grillen oder Braten am Drehspieß.

Temperaturbereich: 30-280°C.

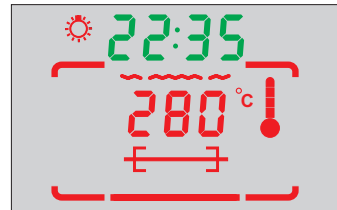

#### Grill

Das sog. „Oberflächengrillen“ wird für kleine Portionen von Fleisch wie z.B. Steaks, Schnitzel, Fische wie für Toasts, Würste, belegte Brote und Baguetten (die zu grillende Speise soll maximal 2-3 cm dick sein und beim Braten muss sie umgedreht werden).

Temperaturbereich: 30-280°C.

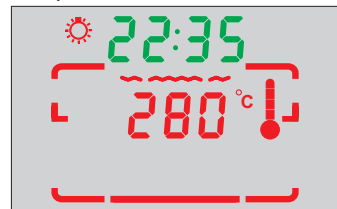

## BEDIENUNG



### Gebläse und Grillhitze (Umluft-Grillen)

Wurde der Regler auf diese Position gedreht, werden das Gebläse und die Grillhitze eingeschaltet. Dies erlaubt eine Beschleunigung des Grillprozesses und eine Verbesserung des Geschmacks der Speise.

Temperaturbereich: 30-280°C.

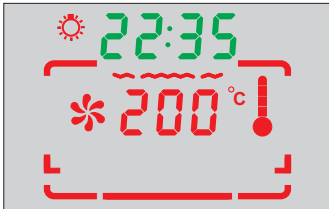

### Supergrill

Die Funktion des Supergrills erlaubt das Grillen bei zugleich eingeschalteter Oberhitze. Diese Funktion erlaubt eine höhere Temperatur im oberen Bereich des Backofens zu erreichen, das Bratstück wird stärker gebräunt; auch größere Portionen können so gegrillt werden.

Temperaturbereich: 30-280°C.

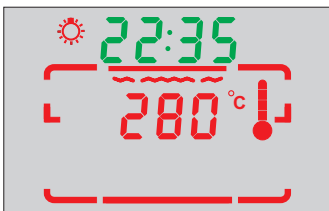

### Heißluft

Durch das Drehen des Reglers auf die Funktion „Heißluft“ wird der Backofen zwangsweise mit Hilfe eines an der Backofen-Rückwand zentral angebrachten Umluftgebläses beheizt. Im Vergleich zum herkömmlichen Backofen erfolgt das Backen bei niedrigeren Temperaturen.

Diese Beheizungsart ermöglicht eine gleichmäßige Wärmeverteilung um das sich im Backofen befindende Backgut herum.

Zubereitung von (tiefgefrorenen) Fertiggerichten – Kuchen, Pizza, Pommes frites.

Auftauen (Fleisch, Obst, Gemüse, Gebäck) – bei feinen Gerichten (zum Verzehr im Rohzustand – z.B. Erdbeeren) wird die Beheizung nicht eingeschaltet, beim Auftauen von beispielsweise Fleisch muss der Thermostat auf 50 – 75°C eingestellt werden.

Trocknen von Obst, Pilzen (auf mehreren Ebenen, Temperaturen: 50 – 80°C).

Temperaturbereich: 30-280°C.



# BEDIENUNG



## Heißluft und Unterhitze

Durch Drehen des Reglers auf diese Position werden Heißluft und Unterhitze eingeschaltet und die Temperatur im unteren Bereich des Backofens wird erhöht. Die Zufuhr einer großen Wärmemenge erfolgt von unten. Diese Funktion ist für saftige Kuchen, Pizza gut geeignet. Temperaturbereich: 30-280°C.

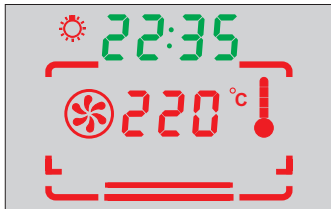

## Oberhitze

Wurde der Regler auf diese Position gedreht, erfolgt das Vorheizen des Backofens nur bei eingeschalteter Oberhitze. Anzuwenden z.B. beim Anbräunen, Nachbacken von der Oberseite oder bei zusätzlichem Nachbraten. Temperaturbereich: 30-230°C.

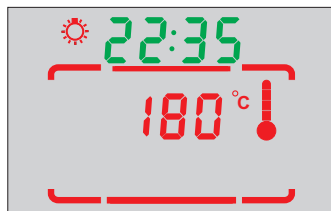

## Unterhitze

Wurde der Regler auf diese Position gedreht, erfolgt das Vorheizen des Backofens nur bei eingeschalteter Unterhitze. Anzuwenden z.B. beim Nachbacken von unten (saftige Kuchen, Kuchen mit Obstfüllung). Temperaturbereich: 30-240°C.

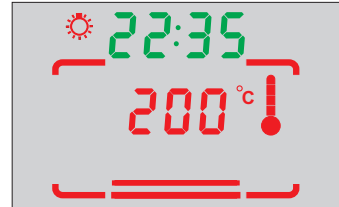

## Gebläse

Wurde der Regler auf diese Position gedreht, dient der Backofen zum Auftauen von Süßwaren und Gebäck.



## Grill und Oberhitze (Supergrill) und Drehspieß



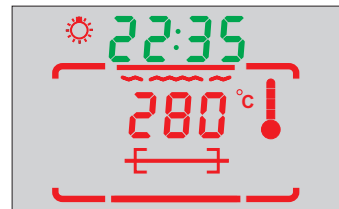

Verbindung der Supergrill-Funktion mit der Drehspieß-Funktion. Temperaturbereich: 30-280°C.





# BEDIENUNG

## 5.2 Änderung und Anzeige der Temperatureinstellung

Die werkseitig voreingestellte Temperatur für ein Programm wird nach der Wahl der Backofen-Funktion  auf dem Display angezeigt. Dies wird durch das blinkende Symbol °C signalisiert. Um die Änderung der Temperatureinstellungen stufenweise (jeweils um 5°C) vorzunehmen, den Einstellregler  betätigen. Die Temperatureinstellung wird gespeichert, falls keine Änderungen innerhalb von 5 Sekunden vorgenommen werden oder die Taste  oder  gedrückt werden.

Die Änderung der Temperatureinstellungen kann, während ein Programm läuft, nach der Betätigung der Taste  erfolgen.

Die aktuelle Temperatur wird als Prozentsatz der voreingestellten Temperatur auf dem Thermometer-Symbol angezeigt:

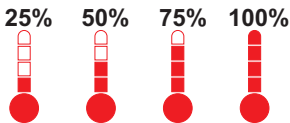



Steht der Regler der Backofen-Funktion auf „0“ und überschreitet die aktuelle Temperatur im Backofen 60°C, leuchtet das Thermometer-Symbol, womit signalisiert wird, dass der Backofen heiß ist. Ist die Temperatur im Backofen niedriger als 60°C, ist das Thermometer-Symbol ausgeschaltet.









## 5.3 ECO-Funktion

Mit der ECO-Funktion lässt sich die Energie durch die Verwendung der Restwärme im angeschlossenen Gerät einsparen. Arbeitet das Gerät in der Betriebsart ECO, schaltet der Zeitregler das angeschlossene Gerät zu einem bestimmten Zeitpunkt vor dem Prozessende aus. Die ECO-Funktion kann aktiviert werden, wenn folgende Beheizungsfunktionen eingeschaltet sind:







Um die ECO-Funktion einzuschalten, die Taste  (Prozessdauer) oder  (Prozessdauer) und  (Prozessende) drücken und einstellen. Der Zeitregler schaltet das angeschlossene Gerät zu einem Zeitpunkt, der nach folgender Regel berechnet wird: “Ende des Gerätbetriebes minus Dauer der der Nutzung der Restwärme” aus.



Aktivierung der ECO-Funktion.





Nach der Wahl einer beliebigen Beheizungs-funktion, die mit der ECO-Funktion kombinierbar ist, die Taste  (Prozessdauer) oder  (Prozessdauer) und  (Prozessende) drücken und einstellen. Anschließend die Taste  drücken. Auf dem Display leuchtet das Symbol  auf, mit dem signalisiert wird, dass die ECO-Funktion ebenfalls eingeschaltet ist. Um die ECO-Funktion auszuschalten, die Taste  drücken oder die Stellung des Backofen-Reglers ändern. Ist die ECO-Funktion ausgeschaltet, ist das Symbol  ebenfalls ausgeschaltet. Das Tonsignal (4 Tonsignale – Pause – 4 Tonsignale) ertönt nach Ablauf der voreingestellten Zeit für die Prozessdauer. Die Sequenz der Tonsignale wird im Abstand von 3 Sekunden circa eine Minute lang wiederholt. Auf dem Display erscheint “00:00”, und das Symbol  blinkt die ganze Zeit.

# BEDIENUNG

Um das Tonsignal auszuschalten, eine beliebige Taste drücken, den Regler der Backofen-Funktion auf „0“ stellen oder den Regler  umdrehen. Nach dem Prozessende erscheinen auf dem Display die aktuelle Uhrzeit und die gewählte Backofen-Funktion.





Wenn der Benutzer die ECO-Funktion mit einer entsprechenden Beheizungsfunktion aktivieren will, wobei weder die Werte für  (Prozessdauer) noch für  (Prozessdauer) und  (Prozessende) eingestellt wurden, ertönt einmal ein langes Tonsignal und auf dem Display erscheint einmal das Symbol  (circa 0,3 Sekunde), was bedeutet, dass die ECO-Funktion mit der ausgewählten Beheizungsfunktion nicht kombinierbar ist oder dass die eingegebenen Werte nicht ausreichend sind.



Die ECO-Funktion kann nur dann verfügbar, wenn der Wert für  (Prozessdauer) 10 Minuten oder mehr beträgt. Ist die Fleischsonde zur Temperaturmessung angeschlossen, muss die Zieltemperatur der Fleischsonde mindestens um 3 Grad höher sein als die aktuelle Temperatur der Fleischsonde. Die ECO-Funktion wird automatisch ausgeschaltet, wenn der Wert für  (Prozessdauer) oder die Zieltemperatur der Fleischsonde geändert wurde und niedriger als der Mindestwert ist. Die ECO-Funktion wird ebenfalls automatisch ausgeschaltet, nachdem ein mit der Fleischsonde verbundener Fehler aufgetreten ist.

Die Einstellungen für  (Prozessdauer) oder für  (Prozessdauer) und für  (Prozessende) sind ohne Bedeutung, wenn die Zubereitung der Speisen unter Einsatz der Nahrungssonde erfolgt. In diesem Falle soll man die Taste  am Ende drücken, d.h. nachdem alle Temperatureinstellungen für den Backofen-Innenraum und die Temperatur der Fleischsonde eingegeben worden sind.

## 5.4 Funktion Aqualytic

Dampfreinigung des Backofen-Innenraums.



Auf den Boden des Backofens ca. 0,5 l Wasser geben. Backofentür schließen. Um die Funktion Aqualytic zu aktivieren, die Taste  drücken. Dann blinkt das Symbol  auf dem Display. Die Programmierereinheit stellt die Temperatur automatische Einstellung und die Dauer der Beheizung  (die Prozessdauer wird auf 0:30 eingestellt) ein. Die Dauer dieser Betriebsart und die Temperatur werden auf dem Display angezeigt. Das graphische Symbol des Backofens blinkt samt der empfohlenen Beheizungsart . Den Regler der Backofen-Funktion auf die empfohlene Beheizungsart drehen. Der Zeitregler bestätigt die korrekte Lage mit einem kurzen Tonsignal und das Symbol  leuchtet auf. Wird die empfohlene Beheizungsart innerhalb von 10 Sekunden nicht gewählt, wird die Betriebsart gelöscht. Die Temperatur für die Funktion Aqualytic beträgt: 90°C





Um den Prozess der Dampfreinigung (Aqualytic) zu löschen, die Taste  drücken oder die Stellung des Reglers der Backofen-Funktion ändern. Ist der Prozess der Dampfreinigung des Backofen-Innenraums (Aqualytic) gelöscht, arbeitet die Programmierereinheit wie bei einer gewöhnlichen Betriebsart (die Einstellungen entsprechen den Garprogrammen). Das Tonsignal (4 Tonsignale – Pause – 4 Tonsignale) ertönt nach Ablauf der voreingestellten Zeit. Die Sequenz der Tonsignale wird im Abstand von 3 Sekunden circa eine Minute lang wiederholt. Auf dem Display erscheint „00:00“, und das Symbol  blinkt die ganze Zeit.

Um das Tonsignal auszuschalten, eine beliebige Taste drücken, den Regler der Backofen-Funktion auf „0“ drehen oder den Einstellregler umdrehen. Ist der Prozess beendet, wird auf dem Display die aktuelle Uhrzeit angezeigt.

# BEDIENUNG

## 5.5 Einsatz der Thermosonde

Die zusätzliche Fleischsonde zur Temperaturmessung kann durch deren Anschluss an die im Backofen-Innenraum befindliche Steckdose verwendet werden. Leuchtet das Symbol der Sonde  die der Temperaturmessung von Fleisch dient, bedeutet es, dass die Fleischsonde angeschlossen wurde. Der werkseitig für die Fleischsonde voreingestellte Temperaturwert beträgt 60°C und kann mit dem Einstellregler  im Temperaturbereich von 30 bis 99°C auf einen 1°C genau geändert werden. Während dieser Betriebsart wird die aktuelle Temperatur der Fleischsonde angezeigt.

Die Einstellung der Temperatur kann während des Prozesses durch das Drücken der Taste  geändert werden. Die eingestellte Temperatur der Fleischsonde wird angezeigt und kann mit dem Einstellregler  geändert werden. Werden innerhalb von 5 Sekunden keine Änderungen vorgenommen, wird die für den Backofen-Innenraum eingestellte Temperatur angezeigt. Dieser Wert kann mit dem Einstellregler  geändert werden. Die Temperatureinstellungen der Fleischsonde und Temperatureinstellungen des Backofen-Innenraums werden gespeichert, wenn keine Änderungen innerhalb von 5 Sekunden vorgenommen werden oder weder die Taste  noch die Taste  gedrückt werden.

Auf der Temperaturanzeige erscheint die aktuelle Uhrzeit, die aktuelle Temperatur der Fleischsonde, das Symbol  (Fleischsonde) ist eingeschaltet.

Wird die Stellung des Reglers der Backofen-Funktion geändert, wird der Modus für die Einstellung der Temperatur der Fleischsonde und des Backofens abgerufen.

Das Tonsignal (4 Tonsignale – Pause – 4 Tonsignale) ertönt nach Ablauf der voreingestellten Temperatur. Die Sequenz der Tonsignale wird im Abstand von 3 Sekunden circa eine Minute lang wiederholt. Auf dem Display blinkt das Symbol  und die aktuelle Temperatur der Fleischsonde.

Um das Tonsignal auszuschalten, eine beliebige Taste drücken, den Regler der Backofen-Funktion auf „0“ drehen oder den Einstellregler umdrehen. Ist der Prozess beendet, wird auf dem Display die aktuelle Uhrzeit angezeigt.

Die Fleischsonde empfehlen wir beim Braten von größeren Fleischstücken (1kg und mehr) zu benutzen.

Die Fleischsonde ist dagegen beim Braten von Fleisch mit Knochen oder von Geflügel nicht zu empfehlen.

Wenn die Fleischsonde nicht eingesetzt wird, soll sie aus der Steckdose im Backofen-Innenraum gezogen und außerhalb des Backofen-Innenraums aufbewahrt werden.

### Hinweis!









Nur die Fleischsonde, die zum Zubehör des Backofens gehört, darf verwendet werden.

## Temperaturen der Fleischsonde

| Fleischsorte    | Temperatur [°C] |
|-----------------|-----------------|
| Schweinefleisch | 85 - 90         |
| Rindfleisch     | 80 - 85         |
| Kalbfleisch     | 75 - 80         |
| Lammfleisch     | 80 - 85         |
| Wildfleisch     | 80 - 85         |

## 5.6 Back-/Bratprogramme

Die Funktion der Back-/Bratprogramme ermöglicht, von den gespeicherten Back- und Bratrezepten Gebrauch zu machen. Die voreingestellten Back-/Bratprogramme verbinden eine bestimmte Beheizungsart oder eine Kombination der Beheizungsarten mit einer bestimmten Betriebsdauer, die vom Gewicht der zuzubereitenden Speise abhängig ist.



Die Hinweise informieren darüber, welches von den gespeicherten Programmen für eine bestimmte Lebensmittelsorte gewählt werden darf. Um ein Back-/Bratprogramm zu aktivieren, die Taste , drücken, wenn der Regler der Backofen-Funktion auf "0" steht, das Symbol  (Rezept) blinkt auf dem Display die Kennzeichnung "P01". Das Back-/Bratprogramm kann mit dem Einstellregler  geändert werden. Wenn das gewählte Programm zusammen mit der Fleischsonde arbeitet und diese Sonde nicht angeschlossen ist oder wenn das Programm ohne Fleischsonde arbeitet und die Sonde angeschlossen ist, blinkt dann das Symbol der Fleischsonde . Um das gewählte Programm zu bestätigen, die Taste , drücken. Ein kurzes Tonsignal wird ausgelöst, wenn nach dem Anschließen der Fleischsonde zur Temperaturmessung der Übergang zur nächsten Stufe möglich ist. Wenn die Taste  innerhalb von 10 Sekunden nicht gedrückt wird, wird das Programm gelöscht. Ist das gewählte Programm vom Gewicht des Bratstücks abhängig, blinkt das Gewicht auf dem Display. Das Gewicht kann im Anschluss mit dem Einstellregler  geändert werden. Um das gewählte Programm zu bestätigen, die Taste , drücken. Ein kurzes Tonsignal wird ausgelöst. Wenn die Taste  innerhalb von 10 Sekunden nicht gedrückt wird, wird das Programm gelöscht. Das Symbol des Backofens mit der empfohlenen

Beheizungsart wird rechts auf dem Display angezeigt. Bei Programmen, bei denen die Fleischsonde nicht eingesetzt wird, werden die Programmdauer und die eingestellte Temperatur auf dem Display angezeigt. Bei Programmen, bei denen die Fleischsonde eingesetzt wird, werden die aktuelle Uhrzeit und die eingestellte Temperatur der Sonde angezeigt. Den Regler der Backofen-Funktion  auf die Beheizungsart, für die das gewählte Programm empfohlen wird, drehen. Die korrekte Stellung wird durch den Zeitregler mit einem kurzen Tonsignal bestätigt. Die Programmdauer und die Temperatur werden auf dem Display angezeigt. Bei Programmen, bei denen die Fleischsonde zur Temperaturmessung erforderlich ist, wird die aktuelle Temperatur der Sonde erst dann angezeigt, wenn das Hauptprogramm aktiviert wird. Wird die empfohlene Beheizungsart innerhalb von 10 Sekunden nicht gewählt, wird das Programm gelöscht.

Die Taste  während des Vorheizens oder des Hauptprogramms zu einem beliebigen Zeitpunkt des Prozesses drücken, um die Programmeinstellungen zu überprüfen. Die Programmnummer und das Gewicht (in entsprechenden Programmen) werden für Programme angezeigt, in denen die Fleischsonde zur Temperaturmessung nicht eingesetzt wird, oder die Programmnummer und die eingestellte Temperatur der Sonde werden angezeigt. In diesem Falle ist es aber nicht möglich, diese Einstellungen zu ändern. Wenn man die Parameter ändern will, muss das Programm beendet und die Programmeinstellungen erneut eingegeben werden. Werden die Programmparameter (Prozessdauer, Temperatur, eingestellte Temperatur der Sonde) geändert, während das Back-/Bratprogramm läuft, wird das Symbol  ausgeschaltet. Um den Prozess zu löschen, soll man die Stellung des Reglers der Backofen-Funktion ändern.

## BEDIENUNG







Bei Programmen, bei denen die Fleischsonde zur Temperaturmessung nicht eingesetzt wird, ertönt das Tonsignal (4 Tonsignale/Pause/4 Tonsignale) nach Ablauf der eingestellten Zeit. Die Sequenz der Tonsignale wird im Abstand von 3 Sekunden circa eine Minute lang wiederholt. Auf dem Display erscheint "00:00", und das Symbol  blinkt.

Bei Programmen, bei denen die Fleischsonde zur Temperaturmessung eingesetzt wird, ertönt das Tonsignal (4 Tonsignale/Pause/4 Tonsignale), nachdem die voreingestellte Temperatur im Inneren der Speise erreicht worden ist. Die Sequenz der Tonsignale wird im Abstand von 3 Sekunden circa eine Minute lang wiederholt. Auf dem Display blinkt das Symbol , die aktuelle Temperatur der Sonde und das Symbol .

Den Regler der Backofen-Funktion auf "0" drehen oder eine beliebige Taste drücken, um das Tonsignal am Prozessende zurückzusetzen. Nach dem Prozessende wird auf dem Display die aktuelle Uhrzeit angezeigt.

Ist ein Programm mit Vorheizen gewählt, wird der Backofen auf die erforderliche und eingestellte Temperatur vor Beginn des Hauptprogramms vorgeheizt. Während des Vorheizens ist das Symbol  eingeschaltet. Bei Programmen, bei denen die Fleischsonde zur Temperaturmessung nicht eingesetzt wird, werden die Dauer und die eingestellte Temperatur für das Hauptprogramm angezeigt. Bei Programmen, bei denen die Fleischsonde zur Temperaturmessung eingesetzt wird, werden auf dem Display die aktuelle Uhrzeit und die eingestellte Temperatur der Sonde angezeigt. Der Thermometer zeigt auf dem Display den prozentualen Wert der bereits erzielten Temperatur, die für den Backofen eingestellt wurde.















Das Tonsignal (4 Tonsignale/Pause/4 Tonsignale) und das blinkende Symbol 

signalisieren, dass die für den Backofen eingestellte Temperatur erreicht wurde. Das Tonsignal kann durch Drücken einer beliebigen Taste ausgeschaltet werden. Nach dem Ausschalten des Tonsignals signalisieren die blinkenden Symbole       dass die Vorheiztemperatur erreicht wurde. Um das Hauptprogramm zu aktivieren, die Speise in den Backofen hineinschieben und die Taste  . drücken. Für Programme mit Vorheizen kann das Prozessende nicht eingestellt werden.

Die Zusammenstellung der Back-/Bratprogramme ist den nachfolgenden Seiten der Betriebsanleitung zu entnehmen.



# BEDIENUNG



## Back-/Bratprogramm

| Programm                        | Funktion des Backofens/ vorgeheizt  | Dauer/ Temperatur der Sonde | Voreingestellte Temperatur | Stufe |
|---------------------------------|---|-----------------------------|----------------------------|-------|
| P01<br>Schweinefleisch          |                  | 85°C                        | 180°C                      | 3     |
| P02<br>Rindfleisch              |                  | 80°C                        | 180°C                      | 3     |
| P03<br>Kalbfleisch              |                  | 75°C                        | 170°C                      | 3     |
| P04<br>Geflügel-Hähnchen        |                  | 85 min                      | 190°C                      | 3     |
| P05<br>Geflügel-Ente            |                  | 90 min                      | 180°C                      | 3     |
| P06<br>Geflügel-Gans            |                  | 115 min                     | 170°C                      | 2     |
| P07 Pizza mit dickem Boden      | <br>vorgeheizt   | 40 min                      | 200°C                      | 3     |
| P08 Tiefgefrorene Pizza         | <br>vorgeheizt   | 20 min                      | 200°C                      | 3     |
| P09 Tiefgefrorene Fische        | <br>vorgeheizt   | 20 min                      | 175°C                      | 3     |
| P10 Tiefgefrorene Toasts        | <br>vorgeheizt   | 20 min                      | 180°C                      | 3     |
| P11 Tiefgefrorene Lasagne       | <br>vorgeheizt   | 40 min                      | 200°C                      | 3     |
| P12 Tiefgefrorene Pommes frites | <br>vorgeheizt | 20 min                      | 225°C                      | 3     |
| P13 Streuselkuchen              | <br>vorgeheizt | 30 min                      | 175°C                      | 3     |
| P14 Obstkuchen                  | <br>vorgeheizt | 30 min                      | 175°C                      | 3     |
| P15 Roulade                     | <br>vorgeheizt | 10 min                      | 200°C                      | 3     |

# BEDIENUNG

## 5.7 Sperre der Programmierereinheit

Um die Sperre der Programmierereinheit zu betätigen, die Tasten  und  drücken und circa 3 Sekunden lang anhalten. Das Symbol der Sperre  mit dem die Einschaltung der Sperre bestätigt wird, beginnt zu leuchten.







Bei einer eingeschalteten Sperre muss darauf geachtet werden, dass sie nur durch gleichzeitiges Drücken der Taste  und der Taste  ausgeschaltet werden kann. Ein Fehler-Tonsignal (ein langes Tonsignal) weist darauf hin, dass eine beliebige Taste oder der Einstellregler berührt wurden, während die Sperre eingeschaltet war.

Wenn die Programmierereinheit gesperrt ist, besteht eine Möglichkeit, weder das Programm noch dessen Funktionen zu ändern. Wird die Stellung des Reglers bei eingeschalteter Sperre geändert, wird die zuvor eingestellte Funktion ausgeschaltet, blinkt das Symbol der Sperre  und das Fehler-Tonsignal wird ausgelöst. Steht der Regler der Backofen-Funktion auf "0", ist das Symbol der Sperre eingeschaltet.

## 5.8 Fehler-Tonsignal

Die Programmierereinheit löst ein langes Tonsignal aus, wenn ein Betriebsfehler (Fehler des Benutzers) vorliegt. Zu solchen Betriebsfehlern gehören Drücken inaktiver Tasten, Drehen des Einstellreglers in eine inaktive Richtung oder sonstige Handlungen, die zu einer Änderung der Parameter führen können.

## 5.9 Ausschalten der akustischen Signale

Es besteht die Möglichkeit, die akustischen Signale der Programmierereinheit auszuschalten. Um die Programmierereinheit leise zu stellen (den Ton auszuschalten), den Einstellregler  im Gegenuhrzeigersinn drehen und die Taste  und  drücken. Um den Ton wieder einzuschalten, den Einstellregler  im Uhrzeigersinn drehen und die Taste  und  drücken.

Es ist darauf zu achten, dass die Bestätigungssignale und die Fehler-Tonsignale im auf leise gestellten Modus ausgeschaltet sind. Die Tonsignale des Zeitreglers (Prozessdauer und Zeitregler) sind nicht ausgeschaltet.

## 5.10 Automatische Abschaltung der Stromversorgung

Die Programmierereinheit schaltet die elektrischen Baugruppen von der Stromversorgung ab, wenn sich der Regler der Backofen-Funktion  in einer anderen Stellung als "0" über eine bestimmte Zeit befindet. Je nach der Temperatur im Backofen-Innenraum beträgt diese Zeit von 2 bis 10 Stunden.

Das Symbol  (automatische Abschaltung der Stromversorgung) blinkt, nachdem alle elektrischen Baugruppen von der Programmierereinheit abgeschaltet wurden.

Um den Backofen wieder einzuschalten, den Regler der Backofen-Funktion  auf "0" drehen.

# BEDIENUNG

## Grillen

Beim Grillen wird das Gericht mittels der Infrarotstrahlen vom erhitzten Grillheizelement zubereitet.

### Um den Grill einzuschalten:

- Backofen-Schalter in die Position umdrehen, die mit Symbolen Grill, gekennzeichnet ist, 
- Backofen während 5 Minuten (bei geschlossener Backofentür) durchwärmen,
- Backblech mit der zuzubereitenden Speise in richtiger Höhe im Backofen anordnen; beim Grillen am Rost ist ein leeres Backblech für das abtropfende Fett in direkt niedrigerer Höhe (unter dem Rost) anzuordnen,
- Gegrillt wird bei geschlossener Backofentür.

**Bei den Backofenfunktion Grillhitze und Intensiv-Grillen die Temperatur 250°C einstellen, und bei Backofenfunktion Umluft-Grillen höchstens 200°C einstellen.**

**Zugängliche Teile können bei Benutzung als Grillgerät heiß werden. Kinder fern halten!**

### Es wird empfohlen:

- die Dicke der zu grillenden Fleischportion von 2 - 3 cm nicht zu überschreiten,
- Fleisch- und Fischspeisen vor dem Grillen mit ein wenig Öl oder Fett einzureiben,
- größere Speiseportionen erst kurz vor dem Grillen, dagegen kleinere direkt danach salzen,
- die gegrillte Speiseportion nach Ablauf der halben Grillzeit auf die Rückseite umwenden.

## Drehspieß

Mit dem Drehspieß können Speisen im Backofen drehbar gegrillt werden. Er dient hauptsächlich zum Braten von Geflügel, Schaschlik, Bratwürsten u.ä. Grillgut. Das Ein- und Ausschalten des Drehspießantriebs erfolgt zugleich mit dem Ein- und Ausschalten der Betriebsmodi – 

Bei diesen Betriebsmodi kann während des Grillens der Drehspießantrieb zeitweilig angehalten oder die Drehrichtung geändert werden. Dies hat keinen Einfluss auf Funktionsweise und Qualität des Grillprozesses.

Die Vorbereitung des Grillguts für den Drehspieß:

(siehe die nachfolgenden Skizzen)

- Grillgut aufspießen und mit den Fleischhaltern befestigen,
- Auflagerahmen in die 3. Einschubleiste von unten schieben,
- Endstück des Drehspießes in die Antriebskupplung einschieben, wobei die Nut im Metallteil des Drehspießgriffes auf den Auflagerahmen aufliegen muss.
- Griff herausdrehen
- Blech in die unterste Einschubleiste des Backofen-Innenraumes schieben und die Tür leicht schließen

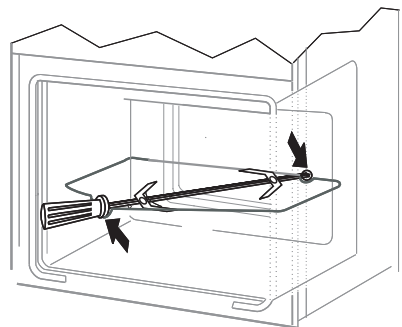





































## Gebäck

- Zum Backen verwenden Sie am besten die mitgelieferten Bleche.
- Es können auch handelsübliche Formen und Bleche verwendet werden, die im Backofen auf den Gitterrost zu stellen sind. Zum Backen eignen sich am besten schwarz lackierte Bleche, die sich durch gute Wärmeübertragung auszeichnen und die Backzeit verkürzen.
- Bei herkömmlicher Erhitzung (Ober- und Unterhitze) sollten keine hellen und blanken Backformen verwendet werden, da ansonsten der Teig möglicherweise von unten nicht ausreichend gar wird.
- Beim Backen mit Umluft braucht der Backofen nicht vorgeheizt zu werden, bei den anderen Erhitzungsarten ist ein Vorheizen nötig, bevor das Gebäck in den Backofen geschoben werden kann.
- Vor Entnahme des Gebäcks aus dem Backofen sollte mit einem Holzstäbchen überprüft werden, ob der Teig richtig durchbacken ist (ist das Holzstäbchen frei von Teigspuren, so ist das Gebäck gar).
- Es empfiehlt sich, den Ofen auszustellen und das Gebäck noch ca. 5 min im Ofen durchgaren zu lassen.
- Beim Backen mit Umluft sind die Backofentemperaturen grundsätzlich ca. 20-30 Grad niedriger als bei reiner Ober-/Unterhitze.
- Nähere Backhinweise finden Sie in der Tabelle, diese können jedoch abhängig von eigenen Erfahrungen und Gewohnheiten geändert werden.
- Falls die Angaben aus den Kochbüchern stark von den in dieser Bedienungsanleitung enthaltenen Werten abweichen, berücksichtigen Sie bitte die Bedienungsanleitung.

## Braten von Fleisch

- Im Backofen sollte nur Fleisch mit einem Gewicht von über 1 kg zubereitet werden, kleinere Portionen empfiehlt es sich auf den Gasherdbrännern zu garen.
- Zum Braten empfiehlt sich die Verwendung von feuerfestem Geschirr, das auch hitzebeständige Griffe haben sollte.
- Beim Braten auf dem Gitter- oder Grillrost empfiehlt es sich ein Blech mit etwas Wasser in die untere Einschubleiste einzuschieben.
- Mindestens einmal, nach der Hälfte der Garzeit, sollte der Braten gewendet werden; den Braten während der Garzeit ab und zu mit der entstehenden Soße oder mit heißem, gesalzenem Wasser begießen, dabei kein kaltes Wasser verwenden.

# BACKEN UND BRATEN - PRAKTISCHE HINWEISE

| Art Gebäck  | P- Programm<br>M - von Hand | Backofen-<br>funktionen   | Temperatur | Einschubhöhe | Garzeit [min] |
|---|-----------------------------|---|------------|--------------|---------------|
|    | P15                         |    | 160 - 200  | 2 - 3        | 30 - 50       |
|    | P13                         |    | 160 - 180  | 2            | 20 - 40*      |
|    | P14                         |    | 140 - 160  | 2            | 10 - 40*      |
|    | P08                         |    | 200 - 230  | 1 - 3        | 10 - 20       |
|    | M                           |    | 210 - 220  | 2            | 45 - 60       |
|    | P09                         |    | 160 - 180  | 2 - 3        | 45 - 60       |
|    | M                           |    | 190        | 2 - 3        | 60 - 70       |
|    | M                           |    | 230 - 250  | 4            | 14 - 18       |
|    | M                           |    | 225 - 250  | 2            | 120 - 150     |
|    | P02                         |    | 160 - 180  | 2            | 120 - 160     |
|    | M                           |    | 160 - 230  | 2            | 90 - 120      |
|    | P01                         |    | 160 - 190  | 2            | 90 - 120      |
|   | P04                         |   | 200 - 220  | 2 - 3        | 50 - 60       |
|  | M                           |  | 160 - 180  | 2            | 45 - 60       |
|  | M                           |  | 175 - 190  | 2            | 60 - 70       |
|  | M                           |  | 190 - 210  | 2            | 40 - 50       |
|  | M                           |  | 170 - 190  | 3            | 40 - 50       |

\* Kleingebäck

## Achtung!

Die Angaben in den Tabellen sollten nur als Anhaltspunkte verstanden werden, die je nach eigenen Erfahrungen und Gewohnheiten geändert werden können.

# ALLGEMEINE PFLEGEHINWEISE

---

Die Pflege und ständige Reinhaltung des Herdes sowie dessen richtige Wartung haben einen wesentlichen Einfluss auf die Verlängerung der einwandfreien Funktionstüchtigkeit des Gerätes.

**Vor der Reinigung Herd ausschalten. Dabei nicht vergessen sicherzustellen, dass sich alle Schalter in Position „●“/„0“ befinden. Lassen Sie den Herd vollständig auskühlen, bevor Sie mit der Reinigung beginnen.**



## **Achtung!**

**Bei der Reinigung und Wartung keine Scheuermittel, scharfe Reinigungsmittel oder Schleifmittel verwenden. Für die Reinigung von Glasfronten nur warmes Wasser mit etwas Spülmittel oder Glasreiniger verwenden. Keine Reinigungsmilch verwenden.**

- Den Backofen nach jedem Gebrauch reinigen. Bei der Reinigung die Backofen-Beleuchtung einschalten, um dadurch eine bessere Sicht im Arbeitsbereich zu bekommen.
- Den Backofen-Innenraum nur mit warmem Wasser und etwas Spülmittel reinigen.
- **Dampfreinigung - Aqualytic**  
Die Vorgehensweise ist dem Kapitel Funktionsweise der Programmierereinheit und Backofen-Steuerung, Ziffer 5.4 zu entnehmen.  
Nach der Dampfreinigung die Backofentür öffnen, den Innenraum des Backofens mit Schwamm oder Tuch wischen und anschließend mit warmem Wasser und etwas Spülmittel reinigen.
- Nach der Reinigung Backofen-Innenraum trockenreiben.

# ALLGEMEINE PFLEGEHINWEISE

## Auswechseln der Backofen- Beleuchtung

Um Stromstöße zu vermeiden, vor dem Wechsel den Herd ausschalten.

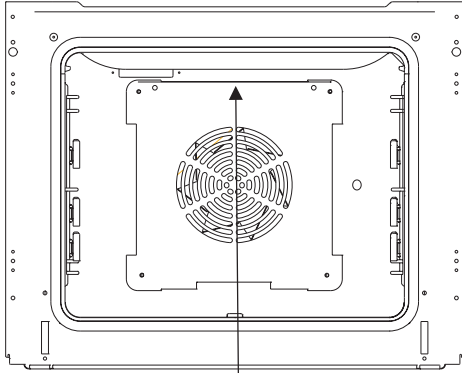

*Backofenbeleuchtung*

- Alle Drehschalter in der Schalterblende auf „●“ / „0“ drehen und die Stromzufuhr abschalten,
- Die Abdeckung herausdrehen und reinigen, dann genau trocken wischen.
- Die Glühlampe aus der Fassung drehen, gegebenenfalls durch eine neue ersetzen – Backofen-Glühlampe hitzefest (300°C) mit folgenden Parametern:
  - Spannung 230 V
  - Leistung 25 W
  - Fassung E14.

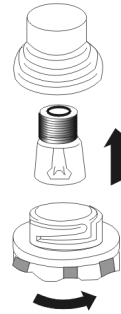

*Backofen-Glühlampe*

- Die Glühlampe genau in die Keramikfassung drehen.
- Abdeckung einschrauben.

# ALLGEMEINE PFLEGEHINWEISE

## Backofentür aushängen

Zum Reinigen und für einen besseren Zugang zum Backofen-Innenraum lässt sich die Backofentür aushängen. Backofentür öffnen, die Klappbügel an den Scharnieren an beiden Seiten nach oben drücken. Tür leicht zudrücken, anheben und nach vorne herausziehen. Das Einsetzen der Backofentür erfolgt in umgekehrter Reihenfolge. Beim Einsetzen sicherstellen, dass die Aussparung des Scharniers richtig zu dem Haken des Scharnierhalters passt. Danach sind die beiden Klappbügel unbedingt wieder nach unten zu legen. Ist das nicht der Fall, können Scharniere beim Schließen der Backofentür beschädigt werden.

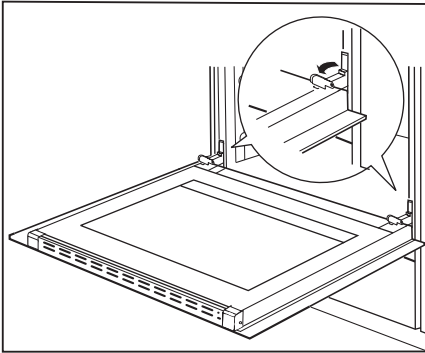

*Klappbügel nach oben drücken*

## Herausnahme der inneren Scheibe

1. Mit Hilfe eines Kreuzschraubendrehers sind die Schrauben an den seitlichen Schnappverschlüssen herauszudrehen (Zeichnung A).
2. Schnappverschlüsse mit Hilfe eines flachen Schraubenziehers herausdrücken und die obere Leiste der Tür herausziehen. (Zeichnung A, B).
3. Innere Scheibe aus den Befestigungen (im unteren Bereich der Tür) nehmen. (Zeichnung C).
- 3a. Mittlere Scheibe herausnehmen.
4. Die Scheibe mit warmem Wasser und einer kleinen Menge Reinigungsmittel abwaschen.

Zwecks erneuter Montage der Scheibe sind oben genannte Handlungen in umgekehrter Reihenfolge auszuführen. Der glatte Teil der Scheibe muss sich im oberen Teil befinden.

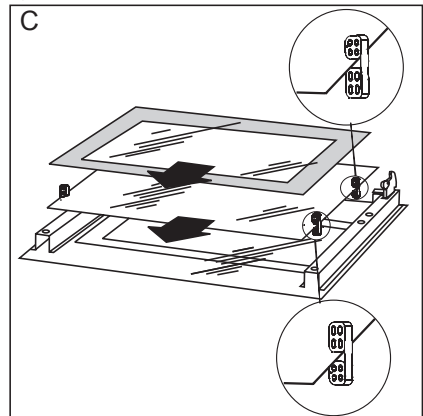
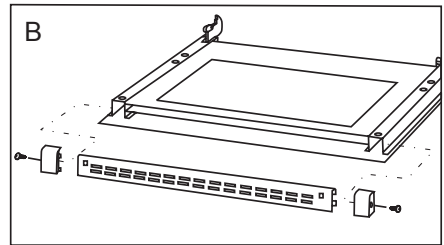
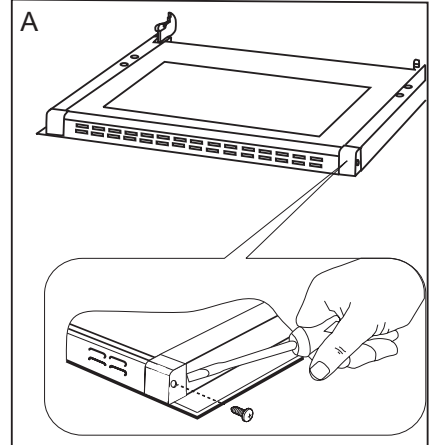

*Herausnahme der inneren Scheibe*

# ALLGEMEINE PFLEGEHINWEISE

- Der Backofen ist mit den **D** leicht herausnehmbaren Leitschienen (Leiterförmig angeordnet) für die Backofeneinsätze ausgestattet. Um sie zur Reinigung herauszunehmen soll man zuerst an der vorderen Halterung (Z1) ziehen, dann die Leitschienen kippen und aus der hinteren Halterung (Z2) rausziehen. Nach der Reinigung sollen die Leitschienen in den dazu vorgesehenen Öffnungen eingesetzt und die Halterungen (Z1 und Z2) eingedrückt werden.

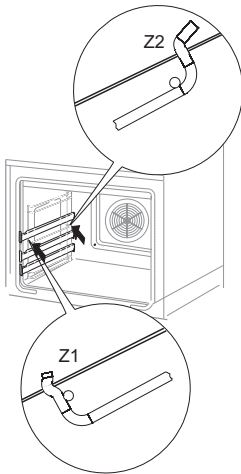

*Ausbau der Backblechträger*

- Die Backöfen, die mit dem Buchstaben **Db** gekennzeichnet wurden, wurden mit Führungsschienen und darauf montierten Teleskopschienen aus Edelstahl ausgerüstet. Die Teleskopschienen sind zusammen mit den Führungsschienen rauszunehmen und zu reinigen. Vor dem Einsetzen der Bleche ziehen Sie die Teleskopschienen heraus. Ist der Backofen aufgeheizt, setzen Sie die hintere Kante des Blechs an den Halterungen im Vorderbereich der Teleskopschienen und ziehen die Teleskopschiene heraus. Anschließend schieben Sie die Teleskopschiene zusammen mit dem Blech rein.

## Technische Kontrollüberprüfungen

Außer der Sauberhaltung des Herdes ist auf folgendes zu achten:

- Funktionsprüfungen für Steuerelemente und Baugruppen des Geräts durchführen. Nach Ablauf der Garantiezeit mindestens alle zwei Jahre eine technische Kontrollüberprüfung des Geräts in einer Kundendienst-Servicewerkstatt durchführen lassen.
- Festgestellte Betriebsstörungen beheben.
- Eine regelmäßige Wartung der Baugruppen gemäß den Wartungsintervallen durchführen.

### **Achtung!**

Sämtliche Reparaturen und Regulierungen sind durch eine zuständige Kundendienst-Servicewerkstatt oder einen autorisierten Installateur vorzunehmen.

## WENN´S MAL EIN PROBLEM GIBT

---

In jedem Notfall:

- Baugruppen des Gerätes ausschalten
- Stromzufuhr des Geräts abschalten
- Reparatur anmelden
- Einige kleine Störungen können vom Benutzer gemäß den in der nachfolgenden Tabelle angegebenen Anweisungen selbst behoben werden: Bevor Sie sich an den Kundendienst oder an die Kundendienst-Servicewerkstatt wenden, lesen Sie bitte die in der Tabelle dargestellten Probleme durch.

| PROBLEM   | URSACHE   | MASSNAHMEN  |
|---|---|---|
| 1. Das Gerät funktioniert nicht.                      | Stromausfall  | Sicherungen im Haus prüfen, durchgebrannte Sicherungen ersetzen   |
| 2. Auf der Zeit-Anzeige erscheint die Uhrzeit „12.00“ | Die Stromzufuhr für das Gerät wurde abgeschaltet oder es gab einen kurzzeitigen Stromausfall. | Aktuelle Uhrzeit einstellen (siehe <i>Bedienung Zeitschaltuhr</i> )   |
| 3. Backofen-Beleuchtung ist ausgefallen               | Glühlampe gelockert oder beschädigt   | Glühlampe zudrehen oder durchgebrannte Backofen-Beleuchtung auswechseln (siehe Kapitel <i>Allgemeine Pflegehinweise</i> ) |

## TECHNISCHE DATEN

---

|  |                                  |
|--|----------------------------------|
| Nennspannung                             | 230V ~ 50 Hz                     |
| Nennleistung                             | max. 3,3 kW                      |
| Ausmaße des Geräts (HxBxT)               | 59,5 / 57,5 / 59,5 cm            |
| Nettovolumen des Backofens*              | 53-58 Liter                      |
| Energieeffizienzklasse                   | auf dem Energieetikett           |
| Gewicht                                  | ca. 35 kg                        |
| Das Gerät entspricht den EU-Bestimmungen | EU-Norm EN 60335-1, EN 60335-2-6 |

\* nach EN 50304

Nettovolumen je nach Ausstattung des Backofens – siehe Energieetikett.



## CHER CLIENT,

---

*Le four est un mariage réussi de facilité d'utilisation et d'efficacité. Après la lecture de la présente notice, vous pourrez utiliser votre four en toute simplicité.*

*Chaque four qui sort de notre usine est soigneusement contrôlée avant son emballage. Nos employés vérifient leur sécurité et fonctionnalité sur les postes de contrôle.*

*Lisez attentivement la notice d'utilisation avant d'installer du four.  
Suivez les instructions de la notice pour éviter une mauvaise utilisation de l'appareil.*

*Conservez la notice dans un endroit facilement accessible.  
Suivez les consignes de sécurité pour éviter les accidents.*

### **Attention !**

*Lisez la notice avant d'utiliser du four.*

*La four est uniquement destinée à l'usage domestique habituel.*

*Le producteur se réserve le droit d'effectuer toute modification n'affectant pas le fonctionnement de l'appareil.*

## SOMMAIRE

---

|   |    |
|---|----|
| Consignes de sécurité .....                     | 35 |
| Description du produit .....                    | 36 |
| Installation.....                               | 39 |
| Fonctionnement.....                             | 41 |
| Cuisson dans le four – conseils pratiques ..... | 56 |
| Nettoyage et entretien de la cuisinière .....   | 58 |
| Comment procéder en cas de panne.....           | 61 |
| Données techniques .....                        | 62 |

## CONSEILS DE SÉCURITÉ

---



- Pendant l'utilisation, l'appareil devient chaud. Il est recommandé de ne pas toucher les éléments chauffants à l'intérieur du four.
- Faites particulièrement attention aux enfants qui sont à proximité de la cuisinière.
- Ne touchez pas l'appareil en fonctionnement pour éviter des brûlures !
- En branchant les appareils électriques sur une prise de courant située à proximité, assurez-vous que leurs éléments ou le câble d'alimentation ne soient pas en contact avec le four ou la plaque en fonctionnement car l'isolation de ces appareils ne protège pas contre les hautes températures.
- Ne posez pas de récipients dont le poids dépasse 15 kg sur la porte ouverte du four.
- Évitez d'utiliser des poudres de nettoyage ou une éponge abrasive pour nettoyer la vitre de la porte ; cela risquerait de rayer la surface provoquant les fissures du verre.
- Il est interdit d'utiliser la cuisinière dont le fonctionnement technique est incorrect. Toutes les réparations doivent être effectuées par des personnes ayant des qualifications adéquates.
- En cas de détection d'une défaillance technique, il faut débrancher obligatoirement l'appareil et avertir un point de Service Après Vente.
- Suivez obligatoirement les consignes et les prescriptions incluses dans la notice. Les personnes qui n'ont pas lu la notice ne peuvent pas utiliser la cuisinière.
- Les personnes (y compris les enfants) handicapées ou les personnes qui manquent d'expérience ou de connaissance de l'appareil ne doivent être autorisées à utiliser l'appareil qu'accompagnées et sous surveillance.
- Faites particulièrement attention aux enfants et tenez-les éloignés de l'appareil en fonctionnement.
- N'utilisez pas de nettoyeurs à vapeur.

## COMMENT ÉCONOMISER DE L'ÉNERGIE

---



L'utilisation responsable de l'énergie apporte non seulement des économies au budget du ménage mais permet aussi de préserver l'environnement. C'est pourquoi, il est important d'économiser l'énergie électrique. Comment utiliser économiquement la cuisinière

● **Utilisez les casseroles dont le diamètre du fond correspond aux surfaces chauffantes.**

Évitez d'utiliser des récipients plus petits.

● **Utilisez le four pour préparer des quantités de plats assez grandes.**

Pour préparer 1 kg de viande, utilisez plutôt la vitrocéramique ; ceci est plus économique.

● **Utilisez la chaleur accumulée du four.**

Si le temps de préparation dépasse 40 minutes, il faut éteindre le four 10 minutes avant la fin de cuisson.

 **Pour les grillades, utilisez une chaleur tournante et fermez la porte du four**

● **Veillez à bien fermer la porte du four.**

Les salissures sur les joints de la porte font perdre la chaleur. Il est recommandé de les éliminer immédiatement.

● **Évitez d'encastrer la cuisinière à proximité des réfrigérateurs/congérateurs.**

Vous risquez de faire augmenter la consommation de l'énergie.

## DÉBALLAGE



L'appareil a été mis sous emballage pour éviter les endommagements pendant le transport. Après avoir déballé l'appareil, veuillez enlever les éléments d'emballage de façon à assurer la préservation

de l'environnement.

Tous les matériaux utilisés pour emballer l'appareil ne nuisent pas à l'environnement, ils sont entièrement recyclables et ont été marqués d'un symbole approprié.

Attention ! Lors du déballage, ne pas laisser les éléments d'emballage (sachets plastiques, morceaux de polystyrène, etc.) à la portée des enfants.

## RETRAIT D'EXPLOITATION



Après la fin de la période d'utilisation, l'appareil ne peut pas être traité comme un déchet ménager normal ; il doit être transmis au point de collecte et de recyclage des appareils électriques et électroniques. Le symbole

approprié a été apposé sur le produit et reproduit dans l'instruction et sur l'emballage pour en informer.

L'appareil est fabriqué à partir de matières recyclables qui peuvent être réutilisées conformément à leur étiquetage. Les recyclages et autres formes d'utilisation des appareils hors exploitation permettent de contribuer à la préservation de l'environnement.

Les informations sur les points de ramassages des appareils hors exploitation sont fournies par les autorités communales.

## DESCRIPTION DU PRODUIT

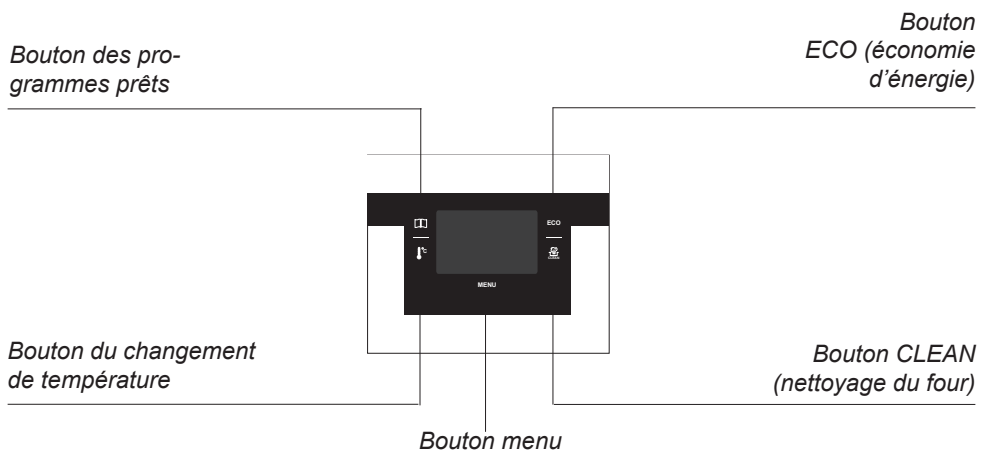
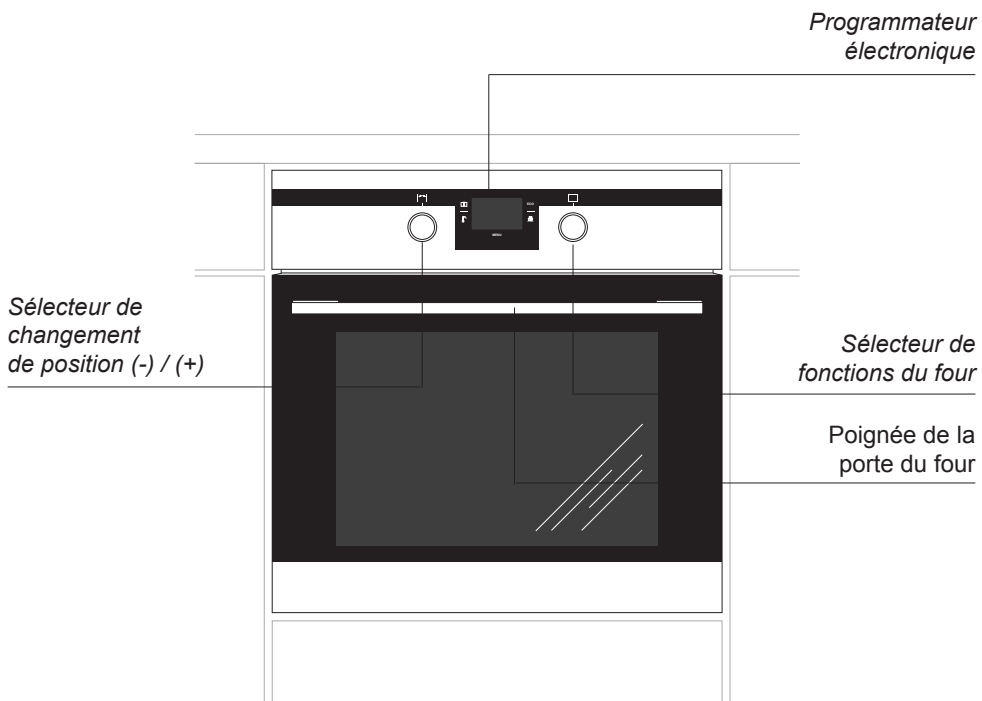

# INSTALLATION

## Installation du four.

- Le four devrait être un endroit sec et bien aéré, avec une ventilation efficace. La disposition de la cuisinière devrait garantir un accès libre à tous les éléments de commande.
- Le four est encastrée dans la classe Y, l'une des cotes d'encastrement peut donc être un meuble haut ou un mur. Les revêtements et les colles utilisés pour fabriquer les meubles où la cuisinière sera encastrée doivent résister à une température de 100 °C. Si cette condition n'est pas remplie, les surfaces des meubles risquent d'être déformées et les revêtements – de se détacher.
- Préparez une découpe dans un meuble à encastrer selon les dimensions indiquées sur l'image,
- Insérez le four entièrement dans la découpe et vissez quatre vis (dans les endroits indiqués sur le dessin) pour le protéger de glissements.

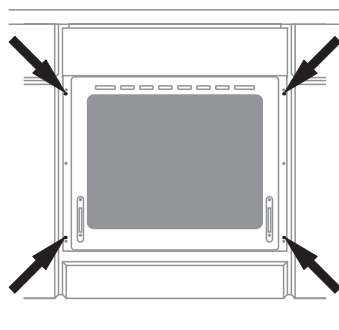
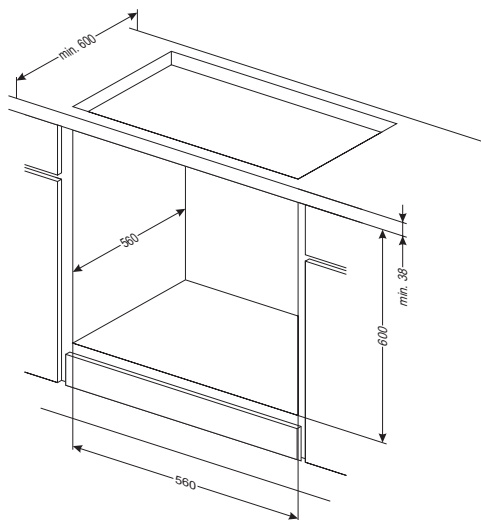
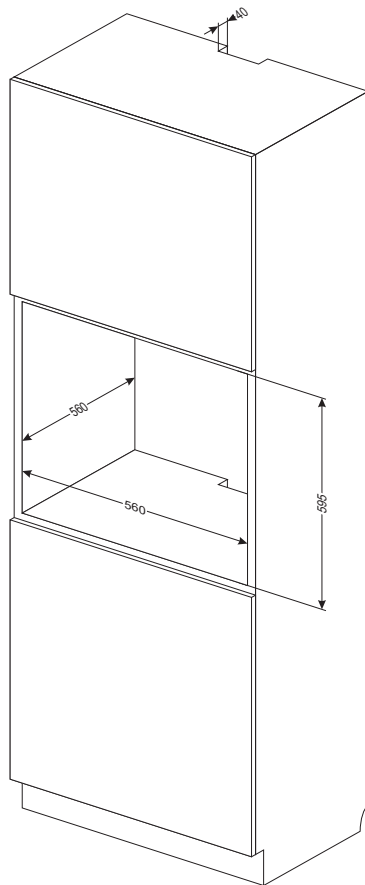

# INSTALLATION

---

## Raccordement électrique

- Le four doit être alimentée par un courant alternatif monophasé (230 V 1 N~50 Hz) et équipée d'un cordon d'alimentation de 3 x 1,5 mm<sup>2</sup> de longueur d'environ 1,5 m avec une prise de courant dotée d'une mise à la terre.
- La prise de raccordement de l'installation électrique doit être dotée d'une terre et ne peut pas se trouver au-dessus de la cuisinière. Une fois la cuisinière installée, la prise de raccordement de l'installation électrique doit être facilement accessible à l'utilisateur.
- Avant de brancher la cuisinière à la prise, il faut vérifier que :
  - le coupe-circuit et l'installation électrique supportent la charge de la cuisinière,
  - l'installation électrique est équipée d'un système efficace de mise à la terre, correspondant aux normes et réglementations actuelles,
  - la prise est facilement accessible.



### Attention!

Dans le cas où la conduite d'alimentation non détachable serait endommagé, pour éviter le risque elle devrait être échangée chez le fabricant ou aux centres de service après-vente ou par des techniciens qualifiés.



# FONCTIONNEMENT

## Avant la première mise en route du four

- enlever tous les éléments d'emballage, nettoyer le caisson du four des produits de conservation,
- enlever l'équipement du four et le laver dans de l'eau chaude en ajoutant du liquide de vaisselle,
- mettre en route la ventilation dans la pièce ou ouvrir une fenêtre
- pousser délicatement le sélecteur rotatif et le tourner à droite sur la position  ou  (voir chapitre : Fonctionnement du programmateur et commande du four),
- chauffer le four (dans une température de 250°C, environ 30 min.), enlever les saletés et nettoyer correctement.

Les sélecteurs rotatifs se trouvent dans le panneau de commande, afin de choisir une fonction, il faut :

1. délicatement pousser le sélecteur rotatif et le lâcher,
2. mettre sur la fonction choisie. Le marquage du sélecteur rotatif sur son pourtour répond aux fonctions réalisées par le four.

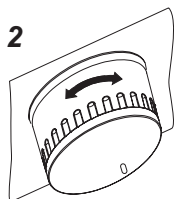
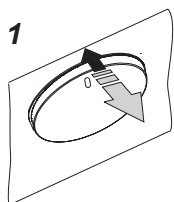



### Important !

Il faut laver le caisson du four en n'utilisant que de l'eau avec une petite quantité de liquide de vaisselle.

### Attention !

Dans les cuisines marquées d'une lettre „O”, avant de commencer l'exploitation, il faut vérifier la pose du radiateur dans les parois latérales du caisson, en case de mauvaise pose du radiateur, il faut le soulever vers le haut et l'insérer dans le refoulement des parois latérales du caisson.

### Attention !

En cas de première mise en route du four ou du débranchement du réseau électrique et son branchement à nouveau, l'heure 12:00 s'allume et le symbole  clignote. Il faut régler l'heure actuelle à l'aide du sélecteur de changement de positions .

Le réglage de l'heure sera enregistré dans la mémoire de l'horloge si aucuns changements ne sont introduits durant 5 secondes ou si le bouton  est inséré.







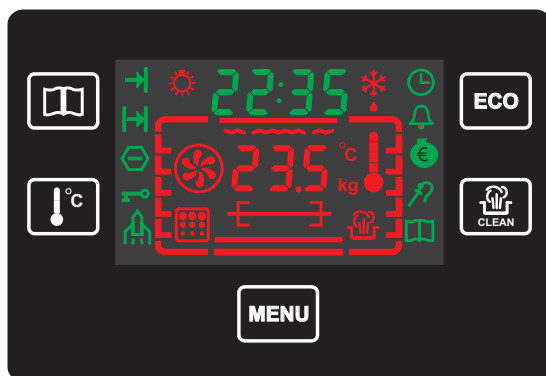











**Le manque de réglage du temps empêche le travail du four.**

# FONCTIONNEMENT

## Fonctionnement du programmeur et commande du four



### Signification des pictogrammes et des symboles

- |  |                                       |  |                            |
|--|---------------------------------------|--|----------------------------|
|    | - bouton des programmes prêts         |   | - minuteur                 |
|    | - bouton du changement de température |   | - économie d'énergie       |
|    | - bouton menu                         |   | - sonde                    |
|    | - bouton économie d'énergie           |   | - programme prêt           |
|    | - bouton nettoyage du four            |   | - nettoyage du four        |
|   | - éclairage du caisson du four        |  | - niveau, position du plat |
|  | - décongélation                       |  |                            |
|  | - fin du processus                    |  |                            |
|  | - temps de durée du processus         |  |                            |
|  | - coupure automatique d'alimentation  |  |                            |
|  | - blocage                             |  |                            |
|  | - Réglage du temps                    |  |                            |

# FONCTIONNEMENT

## 1. Mise en route du four.

**Attention : le programmateur n'est prêt qu'une fois le temps de l'horloge réglé.**

En cas de première mise en route du four ou du débranchement du réseau électrique et son branchement à nouveau, l'heure 12:00 s'allume et le symbole  clignote.



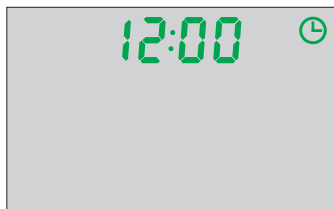

Il faut régler l'heure actuelle à l'aide du sélecteur de changement de positions .





Le réglage de l'heure sera enregistré dans la mémoire de l'horloge si aucuns changements ne sont introduits durant 5 secondes ou si le bouton  est inséré.

**Le manque de réglage du temps empêche le travail du four.**

## 2. Réglage du minuteur

Appuyer la touche  jusqu'au moment où le symbole  (minuteur) commencera à clignoter. Le temps "00:00" s'affiche au lieu du temps réel. Régler le minuteur à l'aide du sélecteur rotatif de changement de positions  (avec la précision d'une minute). Le réglage sera enregistré dans la mémoire de l'horloge si aucuns changements ne sont introduits durant 5 secondes ou si le bouton  est inséré.





Le temps actuel s'affiche, le symbole  est allumé.

L'alarme retentit après l'écoulement du temps préliminairement réglé (2 signaux sonores – arrêt – 2 signaux sonores). La séquence des signaux sonores d'alarme est répétée dans des écarts de 3 secondes pendant environ une minute. Le symbole  clignote tout le temps.

Afin d'éteindre l'alarme, il faut presser un bouton quelconque, régler le sélecteur rotatif du four en position „0“ ou tourner le sélecteur rotatif du changement de positions. Après l'interruption de l'alarme, le symbole  (minuteur) est éteint.

## FONCTIONNEMENT

### 3. Réglage du temps de durée du processus



Appuyer le bouton  jusqu'au moment où le symbole  (temps de durée du processus) commence à clignoter (ce n'est possible que quand le sélecteur rotatif de fonction  est sur une autre position que "00:00". Le temps « 00:00 » s'affiche au lieu du temps réel. Régler le temps de durée du processus à l'aide du sélecteur rotatif de changement de fonctions . Le réglage du temps de durée du processus sera enregistré dans la mémoire si aucuns changements n'auront lieu durant 5 secondes où si le bouton  est inséré.



Le compte à rebours s'affiche pendant la durée du processus, le symbole  est allumé.



Alarm rozbrzmiewa po upływie wstępnie nastawionego czasu trwania procesu (4 sygnały dźwiękowe – przerwa – 4 sygnały dźwiękowe). Sekwencja alarmowych sygnałów dźwiękowych jest powtarzana w odstępach 3-sekundowych przez około jedną minutę. Wyświetlane jest wskazanie czasu "00:00" a symbol  (czas trwania procesu) miga przez cały czas.

L'alarme retentit après l'écoulement du temps de durée du processus préliminairement réglé (4 signaux sonores – arrêt – 4 signaux sonores). La séquence des signaux sonores d'alarme est répétée dans des écarts de 3 secondes pendant environ une minute. Le temps „0” s'affiche et le symbole  (temps de durée du processus) clignote tout le temps.

### 4. Réglage du temps de durée du processus et du temps de fin (mode de retardement)

Quand le symbole  (temps de durée du processus) est allumé, il faut appuyer le bouton  jusqu'au moment où le symbole  (fin du processus) commence à clignoter.

Le temps actuel s'affiche. Régler la fin du temps de durée du processus à l'aide du sélecteur rotatif de changement de fonctions. Le réglage de la fin du temps de durée du processus sera enregistré dans la mémoire de l'horloge si aucuns changements ne sont introduits durant 5 secondes ou si le bouton  est inséré. Le symbole  (fin de processus) est allumé.

Après l'écoulement du temps de retardement, le programmeur passe au mode  (temps de durée du processus). Le compte à rebours du temps de durée du processus s'affiche, le symbole  (fin du processus) est éteint, le symbole  (temps de durée du processus) est allumé.

L'alarme retentit après l'écoulement du temps de durée du processus préliminairement réglé (4 signaux sonores – arrêt – 4 signaux sonores). La séquence des signaux sonores d'alarme est répétée dans des écarts de 3 secondes pendant environ une minute. Le temps "00:00" s'affiche et le symbole  (temps de durée du processus) clignote tout le temps.

Afin d'éteindre l'alarme, il faut presser un bouton quelconque, régler le sélecteur rotatif en position „0” ou tourner le sélecteur rotatif du changement de positions. Après l'extinction de l'alarme, sur l'afficheur apparaît le temps actuel et la fonction choisie, le symbole  (temps de durée du processus) est éteint.

**Pour annuler les réglages concernant le temps de durée du processus ou la fin du temps de durée du processus ou du minuteur, il faut appuyer et retenir le bouton**

 pendant environ 3 secondes, tous les réglages de temps seront annulés. L'annulation des réglages de temps n'est possible que quand une des fonctions du régulateur de temps (temps de durée du processus ou fin du temps de durée du processus ou régulateur de temps) a été réglée plus tôt.

# FONCTIONNEMENT

## 5. Commande du four

### 5.1 Positions possibles du rotateur sélec- tif des fonctions du four.

#### 0 Réglage zéro

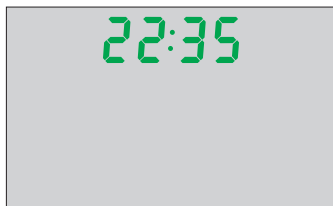

#### Eclairage indépendant du four

En réglant le sélecteur rotatif sur cette position, nous obtenons l'éclairage du caisson du four.

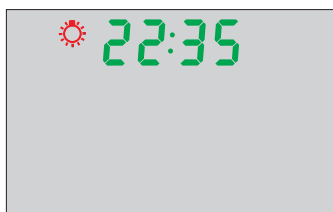

#### Radiateur supérieur et inférieur allumés

Le réglage du sélecteur rotatif sur cette position permet de réaliser le chauffage du four à l'aide de la méthode conventionnelle. Cela convient parfaitement pour cuire des gâteaux, des viandes, des poissons, des pains, des pizzas (il est nécessaire de chauffer préliminairement le four en utilisant des plaques foncées), cuisson sur un niveau. Etendue des températures : 30-280°C

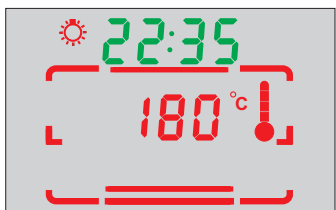

#### Ventilateur allumé et radiateur supérieur et inférieur.

Dans cette position du sélecteur rotatif, le four réalise la fonction gâteau. Four conventionnel avec ventilateur (fonction conseillée lors de la cuisson). Etendue des températures : 30-280°C.



#### Gril et tournebroche allumés.

Fonction tournebroche – grillage des plats sur le tournebroche. Etendue des températures : 30-280°C.

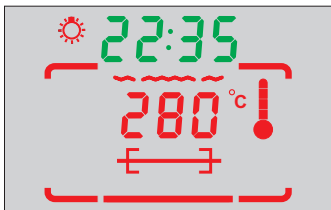

#### Gril allumé

On utilise le „grillage” superficiel pour griller les petites portions de viande : des steaks, des escalopes, des poissons, des toasts, des saucisses, des gratins (l'épaisseur du plat grillé ne doit pas dépasser les 2-3 cm, durant la cuisson il faut les retourner sur l'autre côté). Etendue des températures : 30-280°C.

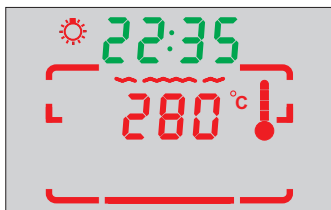

## FONCTIONNEMENT



### Ventilateur et grill allumés

Sur cette position du sélecteur rotatif, le four réalise la fonction de grill avec ventilateur. L'utilisation de cette fonction en pratique permet d'accélérer le processus de grill et d'augmenter les valeurs gustatives des plats. Etendue des températures : 30-280°C.

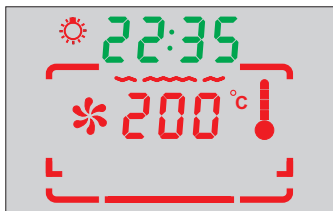

### Gril renforcé (super grill)

Allumer la fonction du „gril renforcé” permet de mener la fonction de grill avec le radiateur supérieur allumé. Cette fonction permet d'obtenir une plus grande température dans la partie supérieur du four ce qui aide à obtenir une couleur plus dorée des plats en permettant aussi de cuire de plus grandes portions. Etendue des températures : 30-280°C.

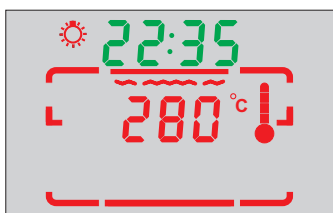

### Chaleur tournante allumée

Le réglage du sélecteur rotatif sur la fonction „chaleur tournante allumée” permet de réaliser le chauffage du four de façon forcée à l'aide du thermo-ventilateur se trouvant dans l'endroit central de la paroi arrière du caisson du four. Par rapport au four conventionnel, on utilise des températures de cuisson plus basses.

L'utilisation de cette méthode de chauffage permet une circulation uniforme de la chaleur autour du met se trouvant dans le four.

Préparation de mets prêts (congelés) – gâteaux, pizzas, frites.

Décongélation (de la viande, des fruits, du pain) – dans le cas des mets délicats (à consommé crus - p.ex. les fraises) on n'allume pas le chauffage, en décongelant p.ex. de la viande, il faut régler le thermostat sur la température 50 – 75°C.

Séchage de fruits, de champignons (sur quelques niveaux, température 50 – 80°C). Etendue des températures : 30-280°C.



## FUNCTIONNEMENT



### Chaleur tournante et radiateur allumés

Sur cette position du sélecteur rotatif le four réalise la fonction de chaleur tournante et de radiateur inférieur allumé ce qui provoque une augmentation de la température du dessous de la cuisson. Grand nombre de chaleur apporté du dessous de la cuisson, pâtes humides, pizzas. Etendue des températures : 30-280°C.



### Radiateur supérieur allumé

Le réglage du sélecteur rotatif sur cette position permet de réaliser le chauffage du four uniquement à l'aide du radiateur supérieur. Dorer la cuisson, cuire du dessus, cuisson supplémentaire. Etendue des températures : 30-230°C.

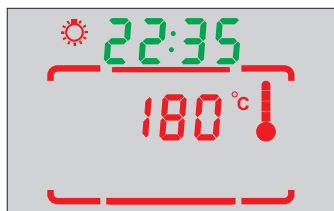

### Radiateur inférieur allumé

Sur cette position du sélecteur rotatif, le four réalise le chauffage uniquement en utilisant le radiateur inférieur. Cuisson des gâteaux du dessous (p.ex. les gâteaux humides et fourrés de fruits). Etendue des températures : 30-240°C.



### Ventilateur allumé.

Sur cette position du sélecteur rotatif, le four sert à décongeler des produits pâtisseries et du pain.





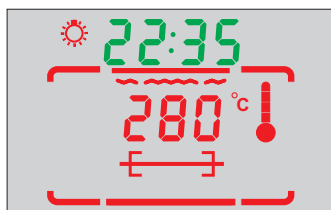

### Gril et radiateur supérieur (super gril) et tournebroche allumés

Liaison de la fonction super gril avec la fonction tournebroche. Etendue des températures : 30-280°C.



## FONCTIONNEMENT

### 5.2 Changement et affichage du réglage de la température

La valeur présumée de la température pour le programme apparaît sur l'afficheur de la température après le choix de la fonction du four . Cela est signalisé par un symbole oC clignotant. Afin d'effectuer un changement progressif du réglage de la température (tous les 5°C), il faut utiliser le sélecteur rotatif de changement de fonctions . Le réglage de la température sera inscrit dans la mémoire si aucuns changements ne sont pas introduits durant 5 secondes ou si le bouton  est inséré ou si le bouton  est inséré.

Le changement du réglage de la température durant le travail du programme peut être introduit après avoir appuyé sur le bouton .

La température actuelle est affichée comme pourcentage de la valeur réglée préliminairement sur le symbole du thermomètre :

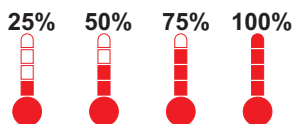



Si le sélecteur rotatif de la fonction du four est réglé sur la position „0“ et la température actuelle dépasse 60°C, le symbole du thermomètre est allumé pour informer l'utilisateur que le four est chaud, si la température du four est plus basse que 60°C, le symbole du thermomètre est éteint.

### 5.3 Fonction ECO







Grâce à la fonction ECO, il est possible d'économiser l'énergie en utilisant la chaleur dans l'appareil allumé. Pendant le travail en fonction ECO, le régulateur temporel éteint l'appareil allumé dans un temps défini avant la fin de son action.

La fonction ECO peut être activée quand les fonctions suivantes de chauffage sont allumées :



Afin d'allumer la fonction ECO, il faut régler  (temps de durée du processus) ou  (temps de durée du processus) et  (fin du temps de durée du processus). Le régulateur temporel éteint l'appareil allumé dans un temps défini par le modèle „fin d'action de l'appareil moins le temps de durée de l'utilisation de la chaleur“.

#### Activation de la fonction ECO





Après avoir choisi une fonction quelconque de chauffage qui fonctionne avec la fonction ECO, il faut régler  (temps de durée du processus) ou  (temps de durée du processus) et  (fin du temps de durée du processus). Ensuite il faut appuyer sur le bouton . Sur l'afficheur apparaîtra le symbole  confirmant que la fonction ECO est allumée. Afin d'éteindre la fonction ECO, il faut appuyer le bouton  ou changer la position du sélecteur rotatif de fonction du four. Quand la fonction ECO est éteinte, le symbole  est également éteint.



L'alarme retentit (4 signaux sonores – arrêt – 4 signaux sonores) après l'écoulement du temps préliminairement réglé. La séquence des signaux sonores d'alarme est répétée dans des écarts de 3 secondes pendant environ une minute. Le temps „00:00“ s'affiche et le symbole  clignote sur l'afficheur.







## FONCTIONNEMENT

Afin d'éteindre l'alarme, il faut appuyer sur un bouton quelconque, mettre le sélecteur rotatif de fonction du four sur la position „0“ ou tourner le sélecteur rotatif . Après la fin du processus, le temps actuel et la fonction choisie du four apparaissent sur l'afficheur.

JSi l'utilisateur veut activer la fonction ECO avec la fonction de chauffage, mais aucune valeur  (temps de durée du processus) ou  (temps de durée du processus) et  (fin du temps de durée du processus) n'a pas été réglée, un long signal d'alarme retentit et le symbole  clignote sur l'afficheur une fois (pendant environ 0,3 seconde) pour informer l'utilisateur que le fonctionnement de la fonction ECO est impossible avec la fonction de chauffage choisie ou que les données introduites sont insuffisantes.



La fonction ECO n'est disponible que si la valeur  (temps de durée du processus) est de 10 minutes ou plus. Si la sonde permettant de contrôler la température de la viande est raccordée, alors la température destinataire de la sonde pour contrôler la température de la viande doit être d'au moins 3 degrés plus grande que la température actuelle de la sonde à viande. La fonction ECO s'éteint automatiquement si la valeur  (temps de durée du processus) ou la température destinataire de la sonde à viande a été changée et est plus basse que les valeurs minimales. La fonction ECO s'éteint automatiquement également quand il y a une erreur liée à la sonde à viande.



Les réglages des valeurs  (temps de durée du processus) ou  (temps de durée du processus) et  (fin du temps de durée du processus) ne sont pas importantes en cas de préparation des aliments en utilisant la sonde à viande. Dans ce cas, il faut appuyer le bouton  en dernier après avoir introduit tous les réglages de température concernant le caisson et après avoir réglé la température de la sonde à viande.

### 5.4 Fonction Aqualytic

Nettoyage du caisson du four avec de la vapeur.



Versez 0,5 l d'eau sur le sol du four. Fermez la porte du four. Afin d'allumer la fonction Aqualytic, il faut appuyer le bouton .





Le symbole  clignote sur l'afficheur. Le programmeur règle la température automatiquement et le temps de chauffage  (temps de durée du processus) est réglé à 0:30). Le temps de durée du processus et l'a température apparaissent sur l'afficheur. Le symbole graphique du four clignote avec le genre de chauffage suggéré position .

Il faut régler le sélecteur rotatif du four sur le genre de chauffage conseillé. Le régulateur de temps confirme la bonne position par un court signal sonore et le symbole  est allumé. Si le genre de chauffage conseillé n'est pas choisi durant 10 secondes, le programme sera annulé. Température pour la fonction Aqualytic : 90°C. Afin d'annuler le processus de nettoyage du caisson à l'aide de la vapeur (Aqualytic), il faut appuyer sur le bouton  ou changer la position du sélecteur rotatif de fonction du four. Quand le processus de nettoyage du caisson à l'aide de la vapeur (Aqualytic) est annulé, le programmeur travaillera de la même manière qu'en mode normal de travail (les réglages sont les mêmes que dans les programmes de cuisson). L'alarme retentit (4 signaux sonores – arrêt – 4 signaux sonores) après l'écoulement du temps préliminairement réglé. La séquence des signaux sonores d'alarme est répétée dans des écarts de 3 secondes pendant environ une minute. Le temps "00:00" s'affiche et le symbole  clignote sur l'afficheur. Afin d'éteindre l'alarme, il faut presser un bouton quelconque, régler le sélecteur rotatif de fonction du four en position „0“ ou tourner le sélecteur rotatif du changement de positions. Après la fin du processus, sur l'afficheur apparaît le temps actuel.

# FONCTIONNEMENT

## 5.5 Utilisation de la thermo-sonde

Une sonde supplémentaire pour mesurer la température de la viande peut être utilisée par sa connexion à la prise de la sonde dans le four. Le symbole de la sonde  mesurant la température de la viande informe que la sonde est introduite. La valeur présumée de la température pour la sonde est de 60°C et peut être changée à l'aide du sélecteur rotatif  avec une précision jusqu'à 1°C entre 30 et 90 °C. Pendant le travail dans ce mode, la température actuelle de la sonde à viande s'affiche.

Le réglage de la température peut être changé durant le processus en appuyant sur le bouton . Le réglage préliminaire de la sonde est affiché et peut être changé à l'aide du sélecteur rotatif . Si aucuns changements ne sont introduits durant 5 secondes, la température réglée pour le caisson du four s'affiche. Cette valeur peut être changée à l'aide du sélecteur rotatif . Le réglage de la température de la sonde à viande et le réglage de la température du four seront inscrits dans la mémoire si aucuns changements ne sont introduits durant 5 secondes ou si le bouton  ou le bouton  est inséré.

L'afficheur de température montre le temps actuel, la température actuelle de la sonde à viande, le symbole  (sonde à viande) est allumé.

En cas de changement de position du sélecteur rotatif de fonction du four, le mode de réglage de la température de la sonde à viande sera rappelé à nouveau ainsi que le mode de réglage de température du four.

L'alarme retentit (4 signaux sonores – arrêt – 4 signaux sonores) après l'obtention de la température préliminairement réglée. La séquence des signaux sonores d'alarme

est répétée dans des écarts de 3 secondes pendant environ une minute. Le symbole  clignote ainsi que la température actuelle de la sonde.

Afin d'éteindre l'alarme, il faut presser un bouton quelconque, régler le sélecteur rotatif de fonction du four en position „0“ ou tourner le sélecteur rotatif du changement de positions. Après la fin du processus, sur l'afficheur apparaît le temps actuel.

Il est conseillé d'utiliser la sonde lors d'une cuisson de plus grandes portions de viande (1 kg et plus).

Il n'est pas conseillé d'utiliser la sonde de température pour cuire une viande à l'os et de la volaille.

En cas de non-utilisation de la sonde de température, il faut l'enlever de la prise et la placer en-dehors du caisson du four.

### Attention !

Il faut utiliser uniquement la sonde de température faisant partie de l'équipement du four.









## Températures pour la thermo-sonde

| Genre de viande | Température [oC] |
|-----------------|------------------|
| Porc            | 85 - 90          |
| Bœuf            | 80 - 85          |
| Veau            | 75 - 80          |
| Agneau          | 80 - 85          |
| Gibier          | 80 - 85          |



# FONCTIONNEMENT

## 5.6 Programmes prêts

La fonction des programmes prêts permet d'utiliser des propositions de recettes enregistrées dans le programme. Les programmes prêts lient ensemble un genre donné de chauffage ou un combiné de genres de chauffage avec un temps adéquat du fonctionnement de l'appareil qui dépend du poids de la nourriture qui doit être préparée.

Les modes d'emploi vont informer quel programme présumé peut être utilisé pour la préparation d'un genre donné de nourriture. Afin d'activer un programme prêt, il faut appuyer sur le bouton , quand le sélecteur rotatif de fonction du four est réglé en position "0". Le symbole  ((recette) clignote, sur l'afficheur clignote la désignation "P01". Un programme prêt peut être changé à l'aide du sélecteur rotatif . Si le programme choisi travaille en liaison avec la sonde à viande et si cette sonde n'est pas branchée ou si le programme travaille sans sonde à viande et si la sonde est branchée - alors le symbole de la sonde  clignote. Afin de confirmer le choix du programme, il faut appuyer sur le bouton , un court signal sonore est émis si le branchement de la sonde à viande permet le passage à une étape prochaine. Si le bouton  n'est pas pressé durant 10 secondes, le programme sera annulé. Si le programme choisi dépend du poids de l'aliment proposé, alors sur l'afficheur clignote la valeur du poids. La valeur du poids peut être changée à l'aide du sélecteur rotatif . Afin de confirmer le choix du programme, il faut appuyer sur le bouton , un court signal sonore est émis. Si le bouton  n'est pas pressé durant 10 secondes, le programme sera annulé. Sur le côté droit de l'afficheur clignote le symbole du four avec le genre conseillé de chauffage. En cas de programmes où la sonde à viande n'est pas utilisée, sur l'afficheur apparaît le



temps de durée du programme ainsi que la température réglée. En cas de programmes où la sonde à viande est utilisée, sur l'afficheur apparaît le temps actuel du programme ainsi que la température réglée de la sonde. Il faut régler le sélecteur rotatif de fonction du four  sur le genre de chauffage pour lequel est conseillé le programme choisi. Le régulateur de temps confirme la position normale à l'aide d'un court signal sonore. Le temps de durée du processus et la température apparaissent sur l'afficheur. En cas de programme où l'utilisation de la sonde à viande est exigée, l'actuelle température de la sonde s'affiche au moment où le programme principal est mis en marche. Si le genre conseillé de chauffage n'est pas choisi durant 10 secondes, le programme sera annulé.

Appuyer sur le bouton  durant le chauffage préliminaire ou le programme principal à n'importe quel instant durant le processus afin de vérifier les réglages du programme. Le numéro du programme et le poids (dans les cas précis) s'affiche pour les programmes où la sonde à viande n'est pas utilisée ou bien s'affiche le numéro du programme ainsi que la température réglée de la sonde. Toutefois dans ce cas, une modification de ces réglages n'est pas possible. Si vous voulez changer les paramètres, terminez le programme et introduisez à nouveau le réglage du programme. Quand les paramètres du programme (temps de durée du processus, température, température réglée de la sonde) sont changés durant l'exploitation du programme prêt, le symbole  s'éteint.

Afin d'annuler le processus, il faut changer la position du sélecteur rotatif de fonction du four.

## FONCTIONNEMENT





En cas de programmes où la sonde à viande n'est pas utilisée, une alarme retentie (4 signaux sonores/arrêt/4 signaux sonores) après l'écoulement du temps préliminairement réglé. La séquence des signaux sonores d'alarme est répétée dans des écarts de 3 secondes pendant environ une minute. Le temps "00:00" s'affiche et le symbole  clignote sur l'afficheur.

En cas de programmes où la sonde à viande est utilisée, une alarme retentie (4 signaux sonores/arrêt/4 signaux sonores) après l'obtention du temps préliminairement réglé à l'intérieur de l'aliment. La séquence des signaux sonores d'alarme est répétée dans des écarts de 3 secondes pendant environ une minute. Sur l'afficheur, le symbole , clignote ainsi que la température de la sonde et le symbole .

Régler le sélecteur rotatif de fonction du four en position « 0 » ou appuyer sur un bouton quelconque afin de mettre à zéro l'alarme de fin de processus. Après la fin du processus, sur l'afficheur apparaît le temps actuel.

Quand est choisi un programme avec un chauffage préliminaire, le four est préliminairement chauffé à la température exigée et réglée avant le début du programme principale. Pendant le chauffage préliminaire, le symbole  est allumé. En cas de programmes où la sonde à viande n'est pas utilisée, sur l'afficheur apparaît le temps de durée ainsi que la température réglée pour le programme principal. En cas de programmes où la sonde à viande est utilisée, sur l'afficheur apparaît le temps actuel du programme ainsi que la température réglée de la sonde. Le thermomètre sur l'afficheur montre la valeur en pourcentage obtenue de la température réglée pour le four.















Un signal sonore (4 signaux sonores/arrêt/4 signaux sonores) ainsi que le cligno-

tement du symbole  informent que la température réglée pour le four a été obtenue. L'alarme peut être éteinte en appuyant sur un bouton quelconque. Après l'extension de l'alarme, les symboles   clignotant informent de l'obtention de la température du chauffage préliminaire. Afin de mettre en marche le programme principal, il faut mettre le plat dans le four et appuyer sur le bouton . Pour les programmes au chauffage préliminaire, un réglage de la fin de durée du processus n'est pas possible.

La combinaison des programmes prêts – sur les pages suivantes du mode d'emploi.



# FONCTIONNEMENT



## Programmes prêts

| Programme                                | Fonction du four/<br>chauffé   | Temps de durée/<br>temp. de la<br>sonde | Température<br>réglée | Niveau |
|--|--|---|-----------------------|--------|
| P01<br>porc                              |               | 85°C                                    | 180°C                 | 3      |
| P02<br>bœuf                              |               | 80°C                                    | 180°C                 | 3      |
| P03<br>veau                              |               | 75°C                                    | 170°C                 | 3      |
| P04 Volaille-<br>poulet                  |               | 85 min                                  | 190°C                 | 3      |
| P05 volaille-<br>canard                  |               | 90 min                                  | 180°C                 | 3      |
| P06<br>volaille-oie                      |               | 115 min                                 | 170°C                 | 2      |
| P07 pizza<br>grosse abais-<br>se         | <br>chauffé   | 40 min                                  | 200°C                 | 3      |
| P08 pizza<br>congelée                    | <br>chauffé   | 20 min                                  | 200°C                 | 3      |
| P09<br>poisson<br>congelé                | <br>chauffé   | 20 min                                  | 175°C                 | 3      |
| P10<br>gratin con-<br>gelé               | <br>chauffé   | 20 min                                  | 180°C                 | 3      |
| P11<br>lasagne<br>congelée               | <br>chauffé  | 40 min                                  | 200°C                 | 3      |
| P12<br>frites<br>congelées               | <br>chauffé | 20 min                                  | 225°C                 | 3      |
| P13<br>gâteau à<br>pâte brisée<br>sucrée | <br>chauffé | 30 min                                  | 175°C                 | 3      |
| P14<br>gâteau avec<br>des fruits         | <br>chauffé | 30 min                                  | 175°C                 | 3      |
| P15<br>roulé                             | <br>chauffé | 10 min                                  | 200°C                 | 3      |

# FONCTIONNEMENT

## 5.7 Blocage du programmeur

Afin de mettre en route le programmeur, il faut retenir en même temps durant environ 3 secondes les boutons  et . Alors s'allume le symbole de blocage  confirmant l'allumage du blocage.







Il ne faut pas oublier que si le blocage est allumé, on ne peut l'éteindre qu'en appuyant en même temps le bouton  ainsi que le bouton . L'alarme d'erreur (un long signal sonore simple) informe qu'un bouton quelconque ou le sélecteur rotatif de changement de réglage a été touché pendant que le blocage est allumé.

Quand le programmeur est bloqué, alors il n'y a pas de possibilité de modifier ni le programme ni ses fonctions spéciales. Le changement de position du sélecteur rotatif durant le blocage allumé provoque l'extension de la fonction réglée, le symbole de blocage clignote et le signal d'alarme retenti. Si le sélecteur rotatif de fonction du four se trouve sur la position "0", le symbole de blocage  est allumé.

## 5.8 Alarme d'erreur d'exploitation

Le programmeur émettra un long signal sonore simple en cas d'apparition d'une erreur d'exploitation (erreur de l'utilisateur). Ces fautes d'exploitation comprennent l'insertion de boutons inactifs, la rotation du sélecteur rotatif de changements de réglage dans une mauvaise direction ou des actions quelconques qui ne peuvent pas conduire à un changement quelconque des valeurs des paramètres.

## 5.9 Arrêt du son

Il existe la possibilité d'arrêter les signaux sonores du programmeur. Afin de couper le son du programmeur (arrêter le son), tourner le sélecteur rotatif  contrairement au mouvement des aiguilles d'une montre et il faut appuyer sur le bouton  et . Afin d'allumer à nouveau le son, tourner le sélecteur rotatif  dans la direction du mouvement des aiguilles d'une montre et il faut appuyer sur le bouton  et .

Il faut faire attention que, en mode silencieux les sons de confirmation et alarmes d'erreurs d'exploitations sont éteints mais pas les sons des alarmes du régulateur de temps (temps de durée du processus et le régulateur de temps).

## 5.10 Coupure automatique d'alimentation

Le programmeur coupera les composants électroniques du réseau alimentant si le sélecteur rotatif de fonction du four  se trouve dans une autre position que le "0" durant un temps donné. Selon la température dans le caisson du four, ce temps est de 2 à 10 heures.

Le symbole  (coupure automatique d'alimentation) clignote si le programmeur a coupé tous les composants électriques.

Afin d'allumer à nouveau le four, il faut régler le sélecteur rotatif  en position "0".



# FUNCTIONNEMENT

## Utilisation du grilloir

Beim Grillen wird das Gericht mittels der Infrarotstrahlen vom erhitzten Grillheizelement zubereitet.

Pour mettre en marche le grilloir :

Immetez la manette du four sur la position

- marquée du symbole   
- chauffez le four pendant environ 5 minutes (la porte du four doit être fermée),
- mettez le plat au four, dans les gradins appropriés ; lorsque vous utilisez une grille pour les grillades, insérez un plat lèchefrites
- directement sous la grille, il recueille les graisses des grillades,



**Pour la fonction gril et supergril nous vous conseillons de régler votre thermostat sur 250°C et pour la fonction sur 200°C.**

### Attention !

Pour la cuisson en fonction , la porte du four doit être fermée.

Quand vous utilisez la fonction, les parties accessibles peuvent devenir très chaudes. Gardez les enfants à distance !

## Utilisation de la fonction tournebroche

Le tournebroche sert principalement à rôtir des aliments tels que des saucisses, des brochettes etc. Pour enclencher et arrêter la fonction Tournebroche appuyez sur   Lorsue vous utilisez ces fonctions le moteur du tournebroche peut s'arrêter pour un moment ou la broche peut changer de direction de tourner. Cela n'influence pas le fonctionnement ni la qualité de rôtissage.

Préparation de la cuisson au tournebroche

- enfilez la pièce à rôtir sur la broche et bloquez-la à l'aide des fourchettes,
- glissez le support de broche au gradin 3 à partir du bas,
- poussez la broche pour engager son extrémité dans le carré d'entraînement de la broche faisant attention à ce que la rainure de la partie en métal de la poignée s'appuie sur le support de broche,
- retirez la manche en tournant,
- glissez la lèchefrite au gradin 1 à partir du bas et laissez la porte entrouverte.

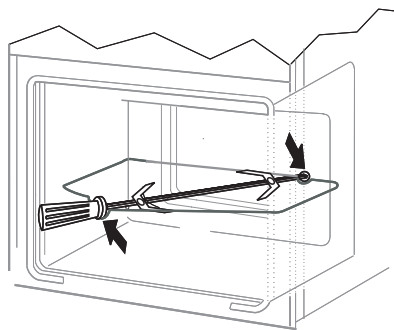

## CUISSON DANS LE FOUR – CONSEILS PRATIQUES

---

### Cuissons



































- il est recommandé d'utiliser les plats fournis avec la cuisinière pour la cuisson des pâtisseries,
- les cuissons peuvent être aussi effectuées dans les moules disponibles sur le marché (il faut les poser sur la grille), **pour les cuissons, optez plutôt pour les moules noirs qui permettent de réduire le temps de cuisson,**
- il n'est pas recommandé d'utiliser les moules à surface claire et brillante en mode de cuisson conventionnelle (chaleur de voûte + de sole), avec ce type des moules, les plats risquent de ne pas être assez cuits en dessous,
- vous utilisez la fonction de la chaleur tournante, le préchauffage du four n'est pas nécessaire, en ce qui concerne les autres modes de cuisson, il faut préchauffer le four avant d'y mettre le plat,
- avant de sortir une pâtisserie du four, vérifiez la qualité de la cuisson à l'aide d'une baguette en bois (si la pâtisserie est prête, la baguette doit en ressortir propre et sèche),
- il est recommandé de laisser la cuisson au four pendant environ 5 minutes après avoir arrêté le four,
- si vous utilisez la fonction de la chaleur tournante, les températures de cuisson sont d'habitude de 20–30 degrés plus basses que pendant le mode de cuisson conventionnel (avec la chaleur de voûte et de sole),
- les paramètres des cuissons dans les tableaux sont indiqués à titre d'exemple et peuvent être modifiés selon l'expérience et les goûts culinaires de l'utilisateur,
- si les informations précisées dans les recettes diffèrent considérablement des valeurs indiquées dans la notice d'utilisation, veuillez suivre les consignes de la notice.

### Rôtissage

- les viandes dont le poids excède 1 kg doivent être préparées dans le four, il est recommandé de préparer les morceaux plus petits sur les brûleurs gaz de la cuisinière,
- utilisez les récipients résistants à la chaleur pour le rôtissage, les poignées de ces récipients doivent être également résistantes aux hautes températures,
- si vous utilisez les grilles pour le rôtissage, placez le plat à rôtissage avec une petite quantité d'eau au niveau le plus bas,
- au moins une fois pendant la cuisson, tournez la viande, nappez-la avec du jus ou de l'eau chaude et salée (n'ajoutez pas d'eau froide dans le plat).



## CUISSON DANS LE FOUR – CONSEILS PRATIQUES

| Type de cuissons Plat   | P-programme M- manual | Fonction du four  | Température | Niveau | Durée [Min] |
|---|-----------------------|---|-------------|--------|-------------|
|    | P15                   |    | 160 - 200   | 2 - 3  | 30 - 50     |
|    | P13                   |    | 160 - 180   | 2      | 20 - 40*    |
|    | P14                   |    | 140 - 160   | 2      | 10 - 40*    |
|    | P08                   |    | 200 - 230   | 1 - 3  | 10 - 20     |
|    | M                     |    | 210 - 220   | 2      | 45 - 60     |
|    | P09                   |    | 160 - 180   | 2 - 3  | 45 - 60     |
|    | M                     |    | 190         | 2 - 3  | 60 - 70     |
|    | M                     |    | 230 - 250   | 4      | 14 - 18     |
|    | M                     |    | 225 - 250   | 2      | 120 - 150   |
|    | P02                   |    | 160 - 180   | 2      | 120 - 160   |
|    | M                     |    | 160 - 230   | 2      | 90 - 120    |
|    | P01                   |    | 160 - 190   | 2      | 90 - 120    |
|   | P04                   |   | 200 - 220   | 2 - 3  | 50 - 60     |
|  | M                     |  | 160 - 180   | 2      | 45 - 60     |
|  | M                     |  | 175 - 190   | 2      | 60 - 70     |
|  | M                     |  | 190 - 210   | 2      | 40 - 50     |
|  | M                     |  | 170 - 190   | 3      | 40 - 50     |

\* Petites cuissons

### Attention !

Les paramètres dans les tableaux sont indiqués à titre d'exemple et peuvent être modifiés selon l'expérience et les goûts culinaires selon l'utilisateur.

## NETTOYAGE ET ENTRETIEN

Le nettoyage régulier et l'entretien approprié de le four permettent de rallonger la période de son exploitation.

**Avant de commencer le nettoyage, débranchez le four et mettez toutes les manettes sur la position „●” / „0”. Avant de procéder au nettoyage, laissez refroidir l'appareil.**

- Nettoyez le four après chaque utilisation. Pour nettoyer la cavité, allumez l'éclairage du four. Vous aurez ainsi une meilleure visibilité de l'espace de travail.
- Pour laver la cavité du four, utilisez de l'eau chaude avec du liquide vaisselle.
- Essayez la cavité du four.

### Attention !

Évitez les produits abrasifs pour nettoyer et entretenir les fronts en verre.

- **Nettoyage à vapeur – Aqualytic**  
La méthode a été décrite dans le chapitre Fonctionnement du programmeur et commande du four, point 5.4. Après la fin du processus de nettoyage, ouvrez la porte du four, essuyer l'intérieur du caisson à l'aide d'une éponge ou d'un torchon et ensuite lavez avec de l'eau chaude et du liquide vaisselle.

- Les fours désignées par la lettre **D** ont été équipées en crémaillères en fil (échelles) pour lèchefrites et grilles\*. Pour les laver vous pouvez les déposer. Dans ce cas-là il faut tirer le crabot qui se trouve devant (Z1), ensuite écarter la crémaillère et déposer du crabot arrière (Z2). Après avoir lavé les crémaillères il faut les placer dans les trous à encastrer du four, enfoncer les crabots (Z1 et Z2).

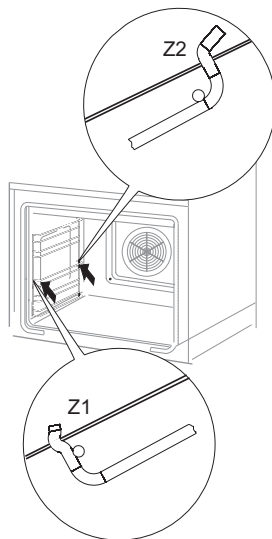

*Démontage des gradins fils*

- Les cuisinières du type **Db** sont équipées en parois avec gradins inox fixés sur les gradins fils. Retirez les deux types de gradins pour les laver. Avant de glisser les plats, retirez les gradins (si le four est chaud, retirez les gradins en accrochant l'arrière du plat aux parties à l'avant des gradins), ensuite glissez les plats.

## NETTOYAGE ET ENTRETIEN DE LA CUISINIÈRE

### Remplacement de la lampe du four

Assurez-vous que l'appareil est débranché avant de remplacer la lampe pour éviter le risque d'un choc électrique.

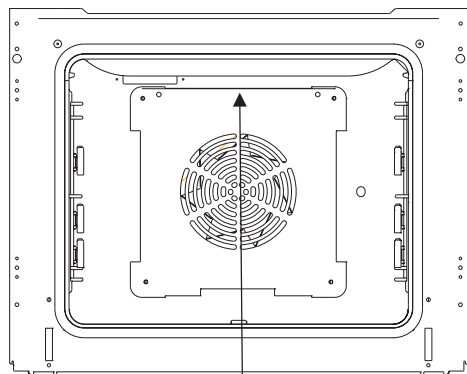

*Éclairage du four*

- Mettez toutes les manettes de contrôle sur la position „●” / „0” et coupez l'alimentation,
- Dévissez le hublot de la lampe, nettoyez-le et mettez-le bien à sec.
- Dévissez l'ampoule, si nécessaire changez-la. Caractéristiques de l'ampoule à haute température (300 °C) :
  - tension 230 V
  - puissance 25 W
  - culot E14.

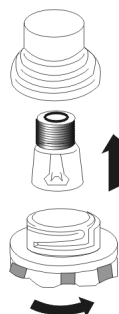

*Lampe du four*

- Vissez l'ampoule en vous assurant qu'elle est bien placée dans la douille céramique.
- Vissez le hublot de la lampe.

# NETTOYAGE ET ENTRETIEN DE LA CUISINIÈRE

## Retrait de la porte

Vous pouvez retirer la porte du four pour avoir un meilleur accès à la cavité lors du nettoyage. Pour ce faire, il faut ouvrir la porte et soulever le dispositif de verrouillage dans la charnière. Soulevez légèrement la porte et tirez-la vers vous sous l'angle d'environ 45 ° par rapport au niveau horizontal. Afin de remonter la porte, procédez dans l'ordre inverse. Faites attention à mettre correctement le cran de la charnière sur l'ergot de la porte-charnière. Après avoir remis la porte du four, baissez obliquement le dispositif de verrouillage. Si vous ne le faites pas, vous risqueriez d'endommager la charnière lors de la fermeture de la porte.

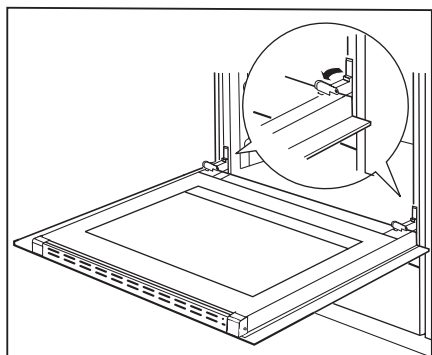

*Écartement des dispositifs de verrouillage des charnières*

## Démontage de la vitre intérieure

1. A l'aide d'un tournevis cruciforme, dévisser les vis se trouvant dans les cliquets latéraux (schéma A)
2. Pousser les cliquets à l'aide d'un tournevis plat et enlever la baguette supérieure de la porte (schémas A,B)
3. Décrochez la vitre intérieure de sa fixation (en partie inférieure de la porte) (schéma C).
- 3a. Extraire la vitre intérieure.
4. Laver la vitre à l'eau chaude avec un peu

de produit de nettoyage.

La repose de la vitre se fait dans l'ordre inverse des opérations du démontage.

La partie lisse doit se trouver en haut.

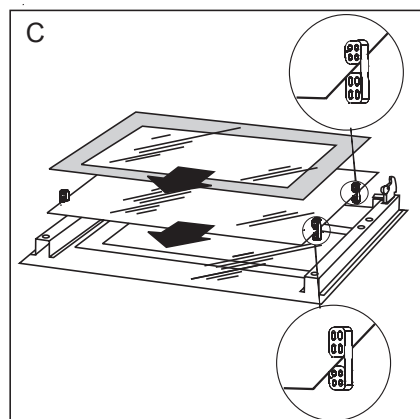
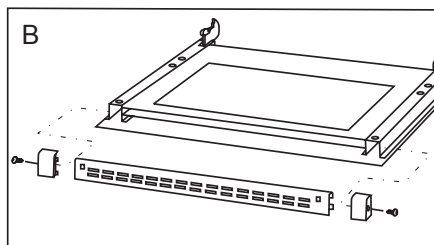
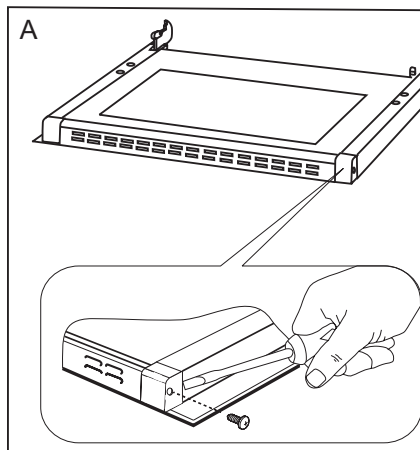

*Démontage de la vitre intérieure*

## COMMENT PROCÉDER EN CAS DE PANNE

---

En cas de panne, il faut :

- éteindre les éléments de travail de la cuisinière
- couper l'alimentation électrique
- avertir le service après vente
- l'utilisateur peut réparer certaines petites pannes en suivant les indices dans le tableau ci-dessous. Avant de vous adresser au service après vente, vérifiez les points présentés dans le tableau.

| PROBLÈME   | CAUSE  | PROCÉDURE  |
|--|--|--|
| Le dispositif électrique ne fonctionne pas   | coupure de courant   | vérifiez le coupe-circuit dans votre installation, si nécessaire, changez-le |
| l'afficheur du programmeur indique les chiffres „12.00” clignotant à intervalles réguliers | l'appareil a été débranché ou il y avait une coupure momentanée de courant | programmez l'heure actuelle (cf. <i>commande du programmeur</i> )            |
| L'éclairage du four ne fonctionne pas  | l'ampoule est dévissée ou défectueuse                                      | vissez ou changez l'ampoule (cf. <i>chapitre Nettoyage et entretien</i> )    |

## DONNÉES TECHNIQUES

---

|   |   |
|---|---|
| Tension nominale                                      | 230V~50 Hz                                  |
| Puissance nominale                                    | max. 3,3 kW                                 |
| Dimensions de la four<br>(Largeur/Hauteur/Profondeur) | 59,5 x 59,5 x 57,5 cm                       |
| Volume de la cavité*                                  | 53-58 litres                                |
| Efficacité énergétique                                | sur l'étiquette d'efficacité énergi-<br>que |
| Poids   | environ 35 kg                               |

Conforme aux exigences UE normes EN 60335-1, EN 60335-2-6

\*selon EN 50304

volume en fonction de l'équipement du four – indiqué sur l'étiquette d'efficacité énergétique.

### **Déclaration du producteur**

*Le producteur déclare que le produit est conforme aux exigences déterminées dans les directives UE :*

- *directive « basse tension » 73/23/EEC,*
- *directive « compatibilité électromagnétique » 89/336/EEC,*

*c'est pourquoi, le produit porte une marque appropriée **CE** et est accompagné d'une déclaration de conformité destinée aux autorités de surveillance du marché.*



---