

• Instructions for use

GB

• Mode d'emploi

FR

• Instrucciones para el empleo

ES

• Manual de instruções

PT

• Bedienungsanleitung

DE

ΕΠΕΛΕΓΜΕΝΟ ΠΡΟΪΟΝ ΕΕ

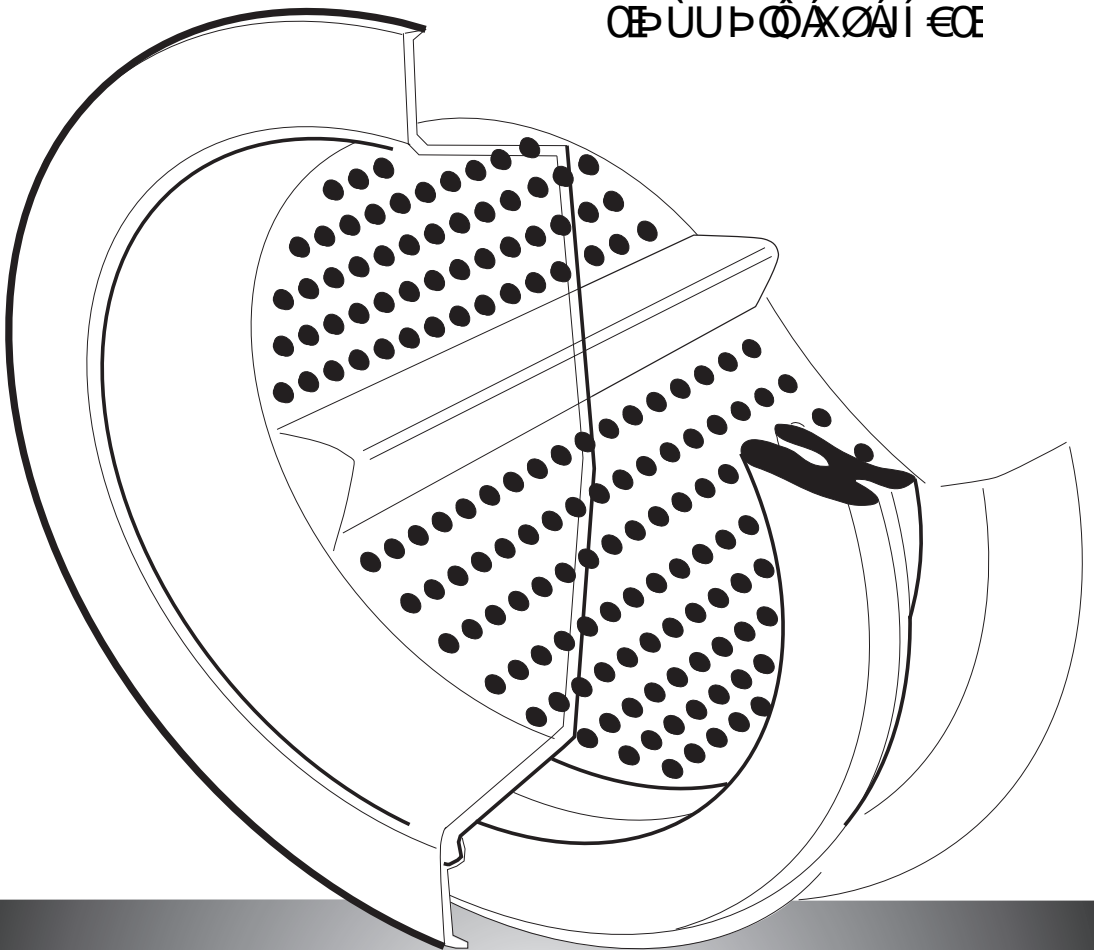

Euro-saime s.a.

GB	ENGLISH	5-14
FR	FRANÇAIS	15-24
ES	ESPAÑOL	25-34
PT	PORTUGUÊS	35-44
DE	DEUTSCH	45-54

**Dear customer,**

Thank you for choosing our product.

Please read these instructions carefully before connecting and using the machine. An awareness of how the machine operates will help guarantee its correct and safe use. The instructions also contain some useful information on the machine's functions that will help you get the most out of its use.

If you decide to sell or give the washing machine to someone else, remember to give the instruction book to the new owner.

INDEX



	NOTES AND ADVICE FOR THE USER	6-7
	DESCRIPTION OF THE MACHINE	7
	INSTALLING THE MACHINE	8-10
	• Unpacking and unblocking the machine	8
	• Positioning and levelling the machine	9
	• Connecting to the water supply system	9
	• Connecting to the power supply	10
	USING THE WASHING MACHINE	10-12
	• Using the machine	10
	• Use of detergents	11
	• How to eliminate stains	12
	• International clothing care symbols	12
	MAINTENANCE	13-14
	• Cleaning the machine	13
	• Cleaning the filter	13
	• Troubleshooting	14

MODEL:

PRODUCTION CODE:

DATE OF PURCHASE:

- * The washing machine has been designed for domestic use only, and as such any other use is regarded as improper and therefore potentially dangerous.
- * Any modifications or attempts to alter the equipment in any way may be dangerous for the user and cause damage to the washing machine.
- * Due to the weight of the machine, special safety standards must be observed during handling.
- * The machine must not be used by unsupervised children.
- * Any modifications to the water or electrical system must be carried out by authorised specialists.
- * When positioning the appliance, make sure that the power supply cable is not bent or squashed and that it is accessible.
- * Before operating the machine, remove all packing materials and the locking device used for protection during transport (protection screws). Failure to do this may result in serious damage to the machine and to your home.
- * If the machine is installed on a carpeted floor, make sure that air is free to circulate between the machine and the floor.
- * The washing machine must never be overloaded.
- * When the machine is in operation, avoid any contact with the water coming out of the drain hose, as this may be hot. Do not touch the door glass as this may also heat up during the wash
- * Only wash clothes that are machine washable. In case of doubt, check the manufacturer's instructions found on the label attached to the clothes (see "Clothing cares symbols").
- * Before loading clothes into the washing machine, check that all the pockets are empty. Hard or pointed objects such as coins, pins, nails, screws or even stones can cause serious damage.
- * Clothes that have been dirtied with substances containing petroleum cannot be washed in the machine. If stains have been removed using vapourising products, before loading the clothes in the washing machine, wait until the substances have completely evaporated from the material.
- * Do not use detergents formulated for hand washing, in that the excessive lather produced could damage the internal components.
- * After washing rugs, blankets or any other long

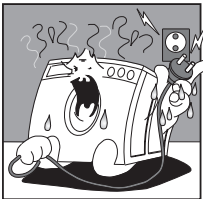

Do not plug-in or unplug the machine with wet hands.

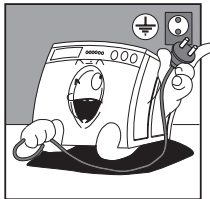

The power supply socket to which the machine is connected must be earthed and must comply with the safety requirements

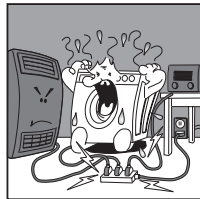

Extension leads or multiple adapters must not be used to connect the washing machine to the mains supply.

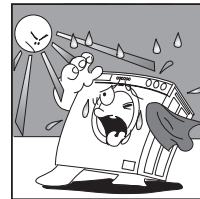

Do not expose the appliance to atmospheric agents.

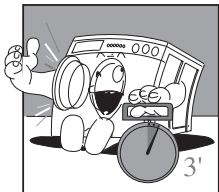

The door can only be opened approximately three minutes after the end of each wash, as a safety device has been fitted to protect from accidental opening.
N.B. for electronic models the door will open when the "end" indicator lights up

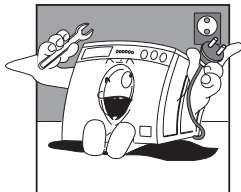

Unplug the washing machine from the power supply before servicing and cleaning.

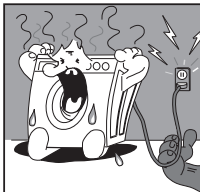

To disconnect the machine from the power supply, pull the plug and not the cable.

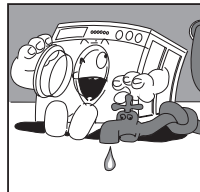

After the end of each washing cycle it is advisable to unplug the machine and shut-off the water supply.



fibre fabrics, remember to check the filter and, if necessary, clean it.

- * It is advisable to leave the door open at the end of the wash cycle.
- * Under no circumstances should any repairs to the machine be attempted by unqualified persons as this could result in serious damage and will invalidate the guarantee.
- * Repairs to the washing machine must only be carried out by persons authorised to do so by the service centres. Only original spare parts may be used for repairs.
- * This appliance is marked according to the European directive 2002/96/EC on Waste Electrical and Electronic Equipment (WEEE).

By ensuring this product is disposed of correctly, you will help prevent potential negative consequences for the environment and human health, which could otherwise be caused by inappropriate waste handling of this product. The symbol  on the product, or on the docu-

ments accompanying the product, indicates that this appliance may not be treated as household waste.

Instead it shall be handed over to the applicable collection point for the recycling of electrical and electronic equipment.

Disposal must be carried out in accordance with local environmental regulations for waste disposal. For more detailed information about treatment, recovery and recycling of this product, please contact your local city office, your household waste disposal service or the shop where you purchased the product.

THE MANUFACTURER WILL NOT BE HELD RESPONSIBLE FOR ANY ACCIDENTS THAT MAY RESULT FROM NON-COMPLIANCE WITH THE REQUIREMENTS OF SAFETY STANDARDS OR THIS INSTRUCTION MANUAL

DESCRIPTION OF THE MACHINE



The washing machine is a household appliance that can wash any type of fabric whenever you want.

- ▼ The structure of the machine is fabricated in steel sheet, which has been worked using a special process and then enamelled in order to maintain its external appearance and protect it against corrosion.
- ▼ The motor and all the other moving parts are built to ensure noiseless machine operation.
- ▼ The large stainless steel drum is well placed to guarantee a good wash quality and prolong the life of the washing.
- ▼ The easy to use control panel makes the selection of any wash or dry programme quick and simple (see control panel and table of programmes).
- ▼ The ample glass door makes loading and unloading easier.
- ▼ The perfect machine balance is the result of many years of research aimed at finding the correct balance between the various moving parts.

- A - Glass door
- B - Filter
- C - Adjustable feet
- D - Top cover
- E - Drum
- F - Control panel

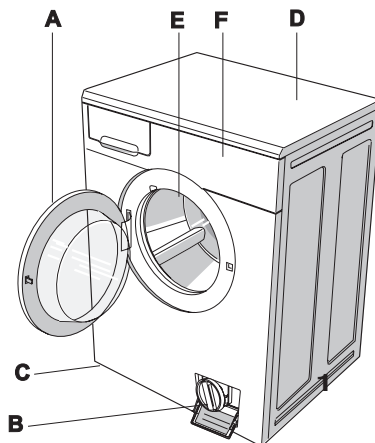



INSTALLING THE MACHINE (ACCORDING TO MODEL)

The machine must be installed by professionally qualified technicians, according to the manufacturer's indications. Incorrect installation may result in damage to persons and property.

The machine can be installed anywhere, provided the temperature in the place of installation is not below 3°C and the cables and hoses at the rear of the machine are not crushed in any way.

For transport purposes the swinging unit in the machine is blocked using 4 spacers with screws. Before starting the machine these spacers and lock screws must be removed, and stored for use in the event of a possible change of location.

Block off the holes with the plugs provided, which can be found in the bag containing the documents.

For transport purposes the swinging unit in the machine is blocked using 4 spacers with screws. Before starting the machine these screws must be removed using a screwdriver.

Insert a screwdriver in the holes and proceed as shown in the figure to recover the 4 plastic spacers.

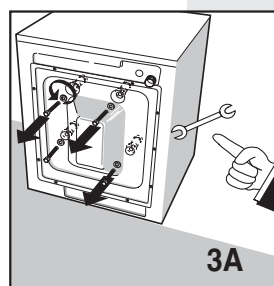
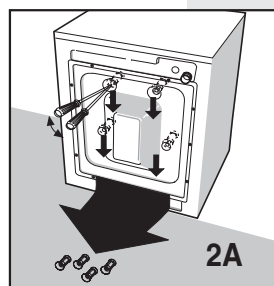
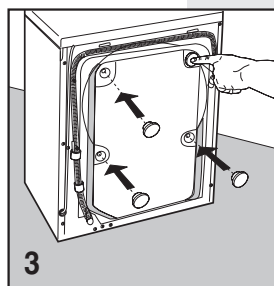
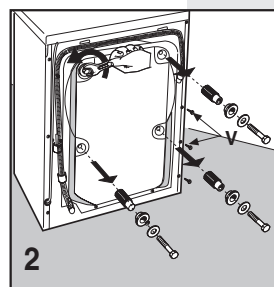

LEVELLING THE MACHINE LEVEL



After selecting a suitable position, level the machine carefully using the adjustable feet (Fig. 4). Particular care must be taken when selecting the position, levelling the washing machine and ensuring the safety of lock nuts.

If levelling is not carried out correctly, the washing machine will be unstable and noisy during operation, which may result in damage.

If the machine stands on a carpet floor, make sure that air can circulate freely between the washing machine and the floor itself.

It is not recommended that the machine be installed in locations where the temperature is liable to drop below freezing.

CONNECTION TO THE WATER SUPPLY SYSTEM

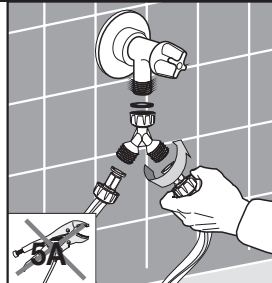
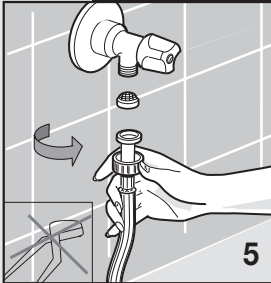

- ▼ The mains water pressure must be between 0.05 and 1.00 MPa (0.5 - 10 bar.)
- ▼ Before connecting the water fill hose, open the valve and allow a quantity of water to flow. This will ensure that the supply pipes are free from impurities, such as sand or rust (this operation is very important when the washing machine is being connected to a new supply system or if the system has not been used for a long period of time).
- ▼ Connect the water fill hose to a 3/4 threaded cold water outlet.

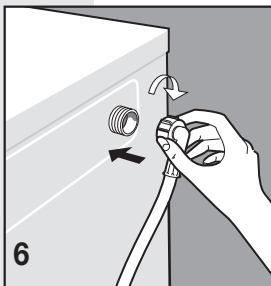

N.B. On electronic washing machines fitted with a dual solenoid valve (hot and cold water), connect the red hose to the hot water supply valve and the other hose to the cold water supply valve.

If a hot water supply is not available, both hoses must be connected to the cold supply using the fitting supplied (see fig. 5A)

- ▼ Place the filter washer supplied between the hose and the valve and hand tighten the connection as much as possible (fig. 5).

N.B.: Use the new pipe supplied with the machine and do not re-use the old one.

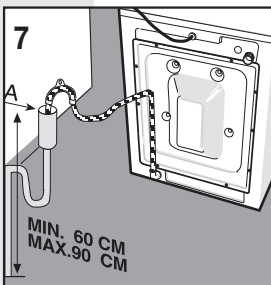

- ▼ Fit the washer on the other end of the supply hose, and screw it onto the washing machine (fig. 6).

- ▼ The water supply tap must be fully open when washing.

- ▼ The water drain hose must be placed at least 60 cm and not more than 90 cm from the floor (fig. 7).

- ▼ If the drain hose is connected to a fixed drainage system, the free end must be inserted in a pipe of minimum internal diameter 40 mm.

- ▼ The drain hose water connection to the drainage system must not be hermetically sealed, as this would cause air to accumulate and the water to siphon out.

- ▼ If the waste water is to be discharged into a sink or washbasin, insert the hose in the special bracket supplied and hook it over the edge of the sink or washbasin. Then tie the hose and bracket to a tap or similar (fig. 8). To avoid overflowing, the sink drain must be clear of obstructions and must be able to empty quickly.

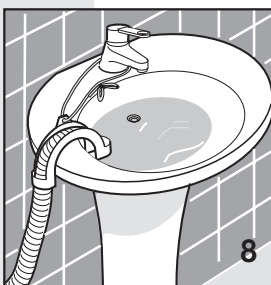



INSTALLING THE MACHINE

CONNECTING TO THE POWER SUPPLY

- ▼ Check that the voltage indicated on the technical data plate on the back of the washing machine is the same as that of the mains power supply (fig. 9).
 - ▼ The fuses, electric cables and wall socket must be rated to withstand the maximum power load indicated on the data plate.
 - ▼ On completion of the installation, the appliance must be connected to the mains supply through a two-pole switch.
-
- ▼ The power supply socket into which the washing machine will be plugged must be earthed. Otherwise, the manufacturer will not be held responsible for any accidents (fig. 10).
 - ▼ If the socket to which the machine will be connected is faulty or does not comply with the requirements, it must be replaced by a qualified electrician.
 - ▼ The washing machine must not be connected to the electricity supply using extension leads or multi-plug adapters.
 - ▼ During maintenance the washing machine must be unplugged from the power supply socket.
 - ▼ Do not plug-in or unplug the machine with wet hands.
 - ▼ If the power cable is damaged in any way, contact the specialised technical service centre.
 - ▼ Position the appliance so that the power supply cable can be accessed with ease, enabling it to be disconnected when required.

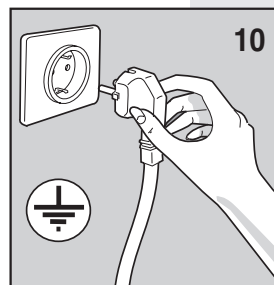
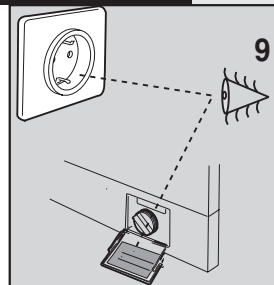

USING THE MACHINE

ADVICE BEFORE USING

Attention: Before running the machine loaded for the first time, we recommend that you run a short washing cycle with the machine empty.

This makes it possible to check operation of the machine and clean the drum.

Each time you use the machine:

- ▼ check that all water connections are tight, the drain hose is positioned correctly (see connection to the water supply) and the supply tap is open.
- ▼ make sure that your hands are dry, then insert the plug into the power socket.
- ▼ divide the washing according to fabric type (check the labels on the clothes).
- ▼ check that the clothes to be washed have nothing in their pockets that might damage the washing, the washing machine or the filter

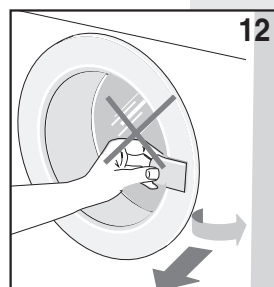
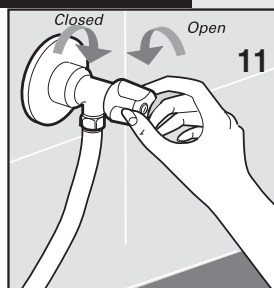

USE OF DETERGENTS

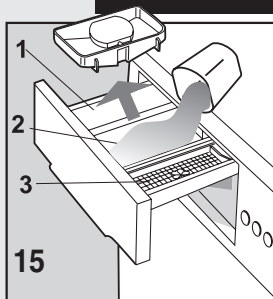

The washing machine has a three-compartment detergent drawer.

- I compartment for pre-wash or soak powder detergent (1)
- II compartment for normal wash powder detergent (2)
- ☼ compartment for fabric softener, perfume, starching (3)

use a low-foam detergent and softener (if necessary), of the type indicated for automatic washing machines. Use the doses recommended on the package.

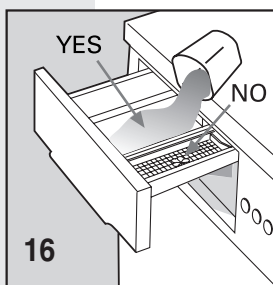

N.B. Excessive amounts of detergent may result in too much foam, and give a poor quality wash.

Insufficient amounts of detergent may mean that the washing does not come properly clean.

N.B. When filling the detergent compartment it is important that the detergent does not overflow into the compartment used for fabric softener, as this would result in a rinse cycle containing soap, which might leave the washing with white stains. Equally, do not allow the fabric softener to overflow into the detergent compartment, as this would reduce the cleaning capacity.

IF THE MODEL HAS A LIQUID DETERGENT COMPARTMENT

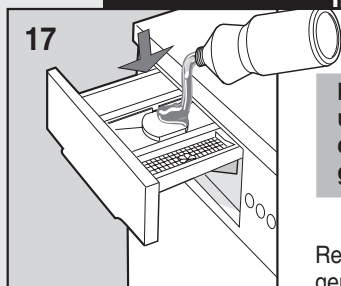

N.B. When using liquid detergent (recommended for programs that do not use the pre-wash cycle), insert the special container (if there is one) in centre compartment "2" (as shown opposite), then pour in liquid detergent up to the maximum level indicated.

Remember to remove the liquid detergent compartment when using powder detergent.

- ▼ close the detergent drawer before starting the wash.

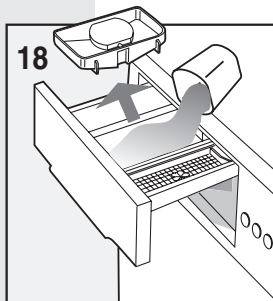

Attention! Never remove the detergent drawer when the machine is running, as water may come out of it.

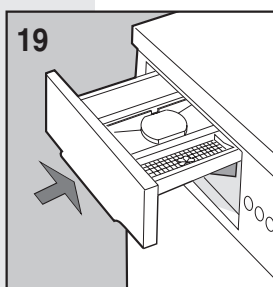



USING THE MACHINE

HOW TO REMOVE STAINS

Some stains cannot be removed by just washing in a washing machine. Before trying to remove any type of stain by hand, first try the removal procedure on a small area of hidden fabric starting from the edge of the stain and working inwards, this will prevent a dark ring from forming around the site of the stain. A few methods for removing stains are reported below.

- **WAX:** scrape the wax using a blunt point in order not to damage the fabric. Then, with the fabric placed between two pieces of absorbent paper, run a hot iron over the stain.
- **BALL-POINT PENS AND FELT-TIP PENS:** clean using a soft cloth soaked in ethyl alcohol. Take care not to spread the mark.
- **DAMP AND MOULD:** if the fabric supports the use of bleach, perform a wash cycle adding bleach to the appropriate compartment in the dispenser (see table of programmes). Otherwise, soak the soiled part in hydrogen peroxide (10 volumes) and leave for 10 to 15 minutes.
- **LIGHT SCORCH MARKS CAUSED BY IRONING:** follow the instructions for mould and damp.
- **RUST:** use products specially designed for rust stains, following the manufacturer's instructions written on the packet.
- **CHEWING GUM:** rub ice over the mark, scrape away as much as possible and then rub with a cotton cloth soaked in acetone (alternatively, use nail varnish remover).
- **PAINT:** do not allow the paint to dry. Rub the area with the solvent recommended by the paint manufacturer (e.g. water, turps, trichloroethylene), apply soap and then rinse.
- **LIPSTICK:** stains on cotton or wool can be eliminated using a cloth soaked in ether. Stains on silk require the use of trichloroethylene.
- **NAIL VARNISH:** place a sheet of absorbent paper on the stained material, then dampen the back of the fabric with acetone, frequently changing the paper placed over the stain. Continue like this until the stain has disappeared.
- **TAR OR DIRT:** spread some fresh butter over the stain, allow to stand and then wash with oil of turpentine.
- **GRASS:** delicately soap the stain, use diluted bleach. Good results can be obtained on woollen fabrics using 90% alcohol.
- **BLOOD:** put into soak in cold water with added salt, then wash with washing soap.

INTERNATIONAL CLOTHING CARE SYMBOLS

Before placing the clothes in the washing machine and selecting the wash programme, examine the symbols on the manufacturer's label. The table reported below will provide a useful guide to reading the symbols.

	Normal wash		Iron at up to max 200°		Dry flat
	Delicate wash		Iron at up to max 150°		Dry hanging
	Wash at max 95°C		Iron at up to max 100°		Dry on hanger
	Wash at max 60°C		Do not iron		Dry in tumble dryer at normal temperature
	Wash at max 40°C		Dry-clean using solvent		Dry in tumble dryer at low temperature
	Wash at max 30°C		Dry-clean using benzine, pure alcohol and R113 only		Do not tumble-dry
	Hand wash		Dry-clean using ethyl perchlorate, benzine, pure alcohol, R111 and R113.		
	Dry-clean only		Do not dry-clean		
	Bleach in cold water				
	Do not bleach				

The washing machine has been designed to reduce maintenance to a minimum. However, it is important that you remember to clean it regularly.

Before cleaning, make sure that the appliance has been disconnected from the power supply and that the water supply tap has been turned off.

CLEANING THE WASHING MACHINE

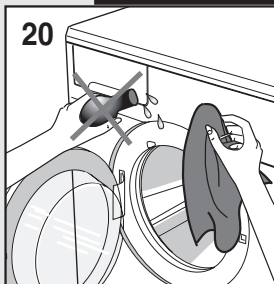

The external structure and the parts of the washing machine in plastic must be cleaned with a soft damp cloth only.

WARNING!!

Never use chemicals, abrasive products, alcohol, soap, petrol or other solvents to clean the appliance as these may cause damage. (fig.20)



After washing, leave the door open for a little while to allow rubber parts to dry.

Wash out the detergent compartments from time to time. To do this, extract the detergent compartment and rinse it under running water, (fig. 20/A) then replace it.

Removing the detergent drawer (fig. A or B, according to the model).

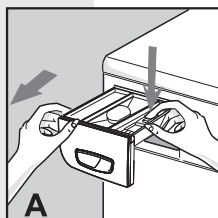

• If the softener compartment "3" has the word "PUSH" written on it:

- open the detergent drawer;
- press on the word "PUSH" with the right hand and pull out the drawer with the left hand (fig. A)

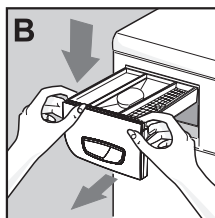

• If the softener compartment "3" does not have the word "PUSH" written on it:

- open the detergent drawer;
- grasp it with both hands, push down slightly and pull the drawer outwards (fig. B).

CLEANING THE FILTER

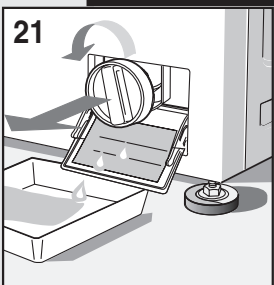

ATTENTION!! Before starting the operations described below, make sure that the washing machine is empty. Do not remove the filter while the machine is running, or when full of water.

Place a cloth or flat plate under the filter to collect any water that may still be inside it. Open the filter door, unscrew the filter and remove it, turning in an anticlockwise direction (fig.21).

The filter must be cleaned periodically.

Rinse the filter under running water to eliminate all waste. Replace the filter, screwing in a clockwise direction and making sure it is hermetically sealed.



TROUBLESHOOTING

If the appliance is not working properly, check through the following troubleshooting list before calling for technical assistance.

The washing machine does not work (warning lights are off)

- check that:
 - 1) The mains power supply is working
 - 2) The plug is inserted correctly in the socket
 - 3) The On/Off button is pressed or, if there is no On/Off button, the programmer knob is pulled outwards.

The washing machine does not work (warning lights are off)

- check that:
 - 1) The programmer knob is set to the selected program
 - 2) The glass door is properly closed
 - 3) The "Start" button has been pressed (electronic models only)
 - 4) check the indications provided under "The washing machine does not fill with water"

The washing machine does not fill with water

- check that:
 - 1) There is water in the water supply system
 - 2) The water supply hose is connected to the washing machine
 - 3) The water supply tap is open
 - 4) The filter is not blocked. If it is, clean the filter after unplugging the appliance from the power supply

The washing machine continuously fills and drains the water:

- check that:
 - 1) The drain hose has been installed at the proper height (60-90 cm)
 - 2) The end of the drain hose is not under water

The washing machine does not drain or spin

- check that:
 - 1) The drain hose is properly connected
 - 2) The drain hose is not bent
 - 3) The drainage filter is not blocked
 - 4) The no-spin function has not been selected

The washing machine vibrates and is noisy

- check that:
 - 1) All the blocking elements used for transportation have been removed.
 - 2) the washing machine is level

- 3) Bulky items such as sheets, tablecloths etc. are not all in one part of the drum

The glass door does not open

- 1) Wait for 3 minutes after the end of the cycle or, in the case of electronic machines, until the "End" indicator lights up

The washing has not been properly spun

- check that:
 - 1) The washing is evenly distributed in the drum
 - 2) The correct spin speed has been selected

The washing machine stops during the wash

- check that:
 - 1) The mains power supply is working

There is still a lot of detergent in the compartment

- check that:
 - 1) The water supply tap is open
 - 2) The filter between the tap and the supply hose is clean

The washing is not clean at the end of the wash cycle

- check that:
 - 1) The drum is not overloaded
 - 2) The correct amount of detergent has been used
 - 3) The correct programme has been selected

The washing has shrunk or faded

- check that:
 - 1) The correct washing programme has been selected
 - 2) The correct washing temperature has been selected

The washing machine does not dry (washer-dryer models only)

- Make sure that:
 - 1) The water supply tap is open
 - 2) The drainage filter is clean
 - 3) The washing machine is turned on (control light on)
 - 4) The program dial is positioned on one of the stop points with the dryer symbol.
 - 5) The drying time regulator dial is not set to "0"
 - 6) The "Half Load" button is pressed.
 - 7) The "No Spin" button is not pressed

If, after trying the above remedies, the machine still does not work, refer the fault to the nearest authorised service centre.

When calling the service centre, inform them of the machine model, the serial number and the type of fault. The data relating the appliance can be found on the rating plate affixed to the filter door.

This information will allow the technical service staff to select the appropriate spare parts, thus making the repair service quicker and more efficient.

**Cher Client,**

Nous vous remercions d'avoir choisi l'un de nos produits.

Nous vous prions de bien vouloir lire attentivement les instructions relatives à l'emploi avant d'effectuer la connexion et d'utiliser la machine. La connaissance des principes de fonctionnement garantira une utilisation correcte et en toute sécurité de cet appareil. Les instructions relatives à l'emploi comprennent un grand nombre d'indications utiles concernant le fonctionnement, outre aux détails techniques de la machine à laver le linge qui vous aideront à optimiser l'emploi de celle-ci.

En cas de vente ou de cession de la machine à laver le linge, il ne faut pas oublier de remettre également au nouvel utilisateur le manuel d'instructions pour l'emploi.

TABLE DES MATIÈRES

	REMARQUES ET CONSEILS POUR L'UTILISATEUR	16-17
	DESCRIPTION DE LA MACHINE	16
	INSTALLATION DE LA MACHINE	18-20
	• Déballage et déblocage de la machine	18
	• Nivellement de la machine à laver le linge	19
	• Connexion à l'installation hydraulique	19
	• Branchement à l'installation électrique	20
	EMPLOI DE LA MACHINE À LAVER LE LINGE	20-22
	• Avertissements avant l'emploi	20
	• Utilisation des détergents	21
	• Comment éliminer certains types de taches	22
	• Symboles internationaux pour le traitement des vêtements	22
	ENTRETIEN	23-24
	• Nettoyage de la machine à laver le linge	23
	• Nettoyage du filtre	23
	• Solution des problèmes	24

MODÈLE:

NUMÉRO DE SÉRIE:

DATE D'ACHAT::

- * Cet appareil devra être utilisé en tant que machine à laver le linge pour usage domestique ; tout autre emploi doit être considéré impropre et, par conséquent, dangereux.
- * Toute modification ou tentative d'altération de l'appareil peuvent être dangereuses pour l'utilisateur et risquent d'endommager la machine à laver le linge.
- * Étant donné le poids considérable de la machine, il faut respecter des normes particulières en termes de sécurité, pendant le déplacement de celle-ci.
- * L'emploi de la machine est interdit aux enfants sans surveillance.
- * Toute modification de l'installation hydraulique ou électrique doit être effectuée par des techniciens autorisés.
- * Lors du positionnement de l'appareil, s'assurer que le câble d'alimentation ne se plie pas, ne soit pas écrasé et soit accessible, pour toute intervention éventuelle.
- * Avant la mise en service de la machine à laver le linge, retirer tout l'emballage et le blocage utilisé pour le transport (vis de protection). Dans le cas contraire, aussi bien la machine que la pièce de votre habitation pourraient être sérieusement endommagées.
- * Si l'appareil doit être installé sur une surface de moquette, il faudra s'assurer que, entre la machine à laver le linge et le sol, l'air circule librement.
- * La machine à laver le linge ne doit pas être surchargée.
- * Pendant le fonctionnement de l'appareil, éviter le contact avec l'eau qui sort du tuyau d'évacuation, étant donné que la température de celle-ci pourrait être élevée ; en outre, éviter le contact avec le verre du hublot car, pendant le lavage, il a tendance à se réchauffer.
- * Laver exclusivement des tissus destinés au lavage à la machine. En cas de doutes, il est possible de contrôler les indications du producteur reportées sur les étiquettes des vêtements (voir "Symboles pour le traitement des vêtements").
- * Avant d'introduire les vêtements dans la machine à laver le linge, il faut contrôler que toutes les poches soient parfaitement vides. Les objets durs et pointus (par exemple : pièces de monnaie, épingles, clous, vis ou cailloux) sont susceptibles de provoquer de graves dommages.
- * Il n'est pas possible de laver à la machine les vêtements tachés de substances contenant de l'essence. Si les taches ont été éliminées avec des produits vaporisés, avant d'introduire les vêtements dans la machine à laver le linge, il faudra attendre la vaporisation totale desdites substances de la surface des tissus.
- * Ne pas utiliser des détergents pour le lavage à la main, étant donné que la mousse serait trop abondante et qu'elle risquerait d'endommager les parties internes.

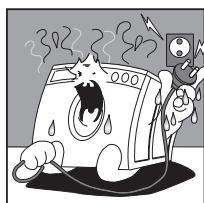

Ne pas introduire ou sortir la fiche de la prise de courant avec les mains mouillées.

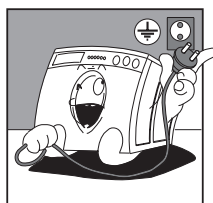

La machine à laver le linge doit être branchée à une prise de courant équipée de mise à la terre et qui soit conforme aux exigences relatives à la sécurité.

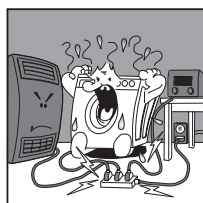

Il est interdit de brancher la machine à laver le linge à la prise électrique en utilisant des rallonges ou des fiches multiples.



L'appareil ne doit pas être exposé aux agents atmosphériques.

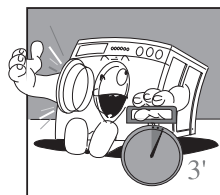

Après avoir terminé le lavage, il faut attendre pendant trois minutes environ avant de pouvoir ouvrir le hublot, étant donné qu'un dispositif de sécurité de protection contre les ouvertures accidentelles est placé sur l'ouverture.

REMARQUE : pour les modèles électroniques, le hublot s'ouvrira au moment où le voyant "end" s'allume.

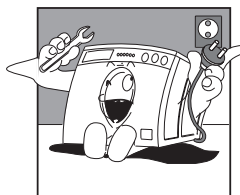

Lorsque l'on effectue les opérations de révision ou de nettoyage, ne pas oublier de débrancher l'appareil de la prise de courant électrique.

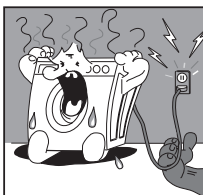

Si l'on souhaite débrancher la machine à laver le linge de la prise de courant, il ne faut pas tirer le câble électrique mais intervenir sur la fiche.

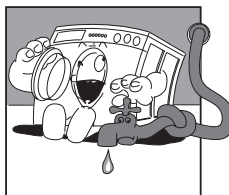

Après avoir terminé chaque lavage, nous conseillons de retirer la fiche de courant électrique et de fermer le robinet de l'eau.



- * Après avoir terminé le lavage de tapis, couvertures ou de tout autre tissu à fibres longues, il ne faudra pas oublier de contrôler le filtre et, si nécessaire, de le nettoyer.
- * Nous conseillons de laisser le hublot ouvert après la fin du cycle de lavage.
- * Il ne faut pas essayer de réparer l'appareil par soi-même, étant donné que les réparations effectuées par des non professionnels sont susceptibles de provoquer de graves dommages et annulent le droit aux réparations sous garantie.
- * Les réparations de cet appareil peuvent être effectuées exclusivement par le personnel autorisé des centres du service après-vente. Pour les réparations, il faut utiliser uniquement des pièces de rechange originales.
- * Cet appareil porte le symbole du recyclage conformément à la Directive Européenne 2002/96/CE concernant les Déchets d'Équipements Électriques et Électroniques (DEEE ou WEEE). En procédant correctement à la mise au rebut de cet appareil, vous contribuerez à empêcher toute conséquence nuisible pour l'environnement et la santé de l'homme. Le symbole  présent sur l'appareil

ou sur la documentation qui l'accompagne indique que ce produit ne peut en aucun cas être traité comme déchet ménager. Il doit par conséquent être remis à un centre de collecte des déchets chargé du recyclage des équipements électriques et électroniques. Pour la mise au rebut, respectez les normes relatives à l'élimination des déchets en vigueur dans le pays d'installation. Pour obtenir de plus amples détails au sujet du traitement, de la récupération et du recyclage de cet appareil, veuillez vous adresser au bureau compétent de votre commune, à la société de collecte des déchets ou directement à votre revendeur.

LA SOCIÉTÉ PRODUCTRICE DÉCLINE TOUTE RESPONSABILITÉ EN CAS D'ACCIDENTS PROVOQUÉS PAR LE NON RESPECT DES NORMES DE SÉCURITÉ ET DES INSTRUCTIONS RELATIVES À L'EMPLOI

DESCRIPTION DE LA MACHINE



La machine à laver le linge est un électroménager en mesure de laver tout type de tissu lorsque vous le souhaitez.

- ▼ La structure a été réalisée en panneaux de tôle traités et vernis de façon à ce que ses qualités esthétiques puissent rester inaltérées au cours du temps.
- ▼ Le moteur et toutes les pièces en mouvement ont été conçus et réalisés de façon à ce que la machine soit extrêmement silencieuse.
- ▼ Le tambour en acier inoxydable est ample et facilement accessible, afin de garantir une meilleure qualité du lavage et une plus longue durée de vie du linge.
- ▼ Le tableau de commandes permet d'utiliser aisément tous les types de lavage et de séchage souhaités (voir tableau de commandes et tableau programmes).
- ▼ Le hublot très ample facilite les opérations de chargement et de déchargement du linge.
- ▼ La très grande stabilité est obtenue grâce à la recherche constante de la part des techniciens en termes d'équilibre des masses en mouvement.

- A - Hublot
- B - Filtre
- C - Pieds réglables
- D - Couvercle supérieur
- E - Tambour
- F - Tableau de commandes

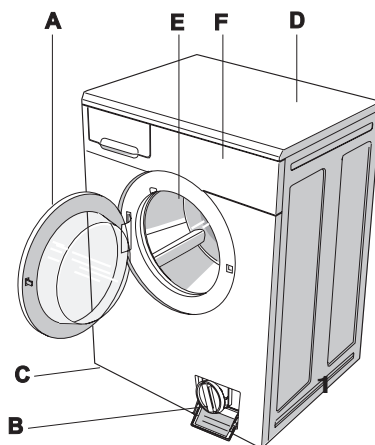



L'installation doit être effectuée par un personnel professionnellement qualifié, conformément aux instructions du constructeur, étant donné qu'une installation erronée est susceptible de provoquer des dommages aux choses et des lésions aux personnes.

Il est possible d'installer la machine en tout lieu, à condition que la température ambiante ne soit pas inférieure à 3°C et que les câbles ou tuyaux qui se trouvent à l'arrière de la machine ne soient pas écrasés.

Pour des raisons de transport, le groupe oscillant de la machine est bloqué au moyen de 4 entretoises avec vis. Avant de mettre la machine en fonction, retirer les entretoises et les vis de blocage, récupérer les vis et les entretoises pour tout déplacement éventuel de la machine.

Boucher les trous au moyen des bouchons spéciaux fournis à cet effet que vous trouverez à l'intérieur de l'enveloppe contenant les documents.

Pour des raisons de transport, le groupe oscillant de la machine est bloqué par 4 entretoises avec vis. Avant de mettre la machine en fonction, il faut retirer les vis de blocage à l'aide d'une clé.

Introduire un tournevis dans les trous et intervenir comme indiqué dans la figure, afin de pouvoir récupérer les 4 entretoises en plastique.

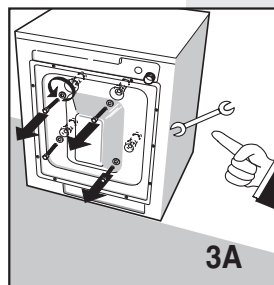
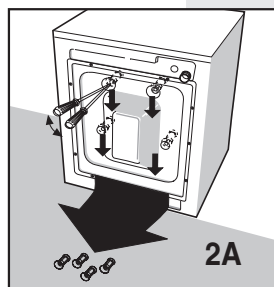
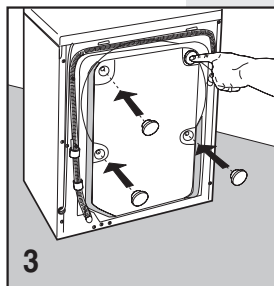
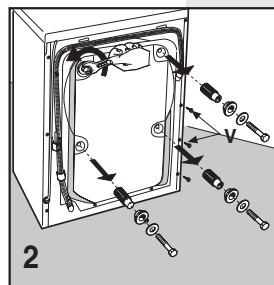

NIVELLEMENT DE LA MACHINE À LAVER LE LINGE



Après avoir choisi l'emplacement approprié, régler correctement le plan de la machine à l'aide des pieds réglables (Fig. 4). Faire particulièrement attention au choix de la position, au nivellement de la machine à laver le linge et à la sécurité des contre-écrous.

Si le nivellement ne sera pas effectué correctement, la machine à laver le linge sera instable et, pendant son fonctionnement, elle fera du bruit, provoquant ainsi des dommages.

Si la machine est placée sur une surface de moquette, il faudra s'assurer que, entre la machine à laver le linge et le sol, l'air circule librement.

Il est déconseillé de monter la machine dans des locaux où la température pourrait descendre au-dessous de 0°C.

CONNEXION HYDRAULIQUE

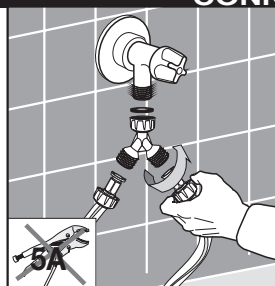
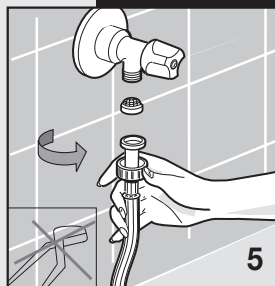

- ▼ La pression du réseau hydraulique doit être comprise entre 0,05 et 1,00 MPa (0,5 - 10 bars.)
- ▼ Avant d'effectuer la connexion, ouvrir le robinet, et faire couler une certaine quantité d'eau pour éliminer toute trace d'impuretés des tuyaux, telles que sable et rouille (cette opération est extrêmement importante si la machine à laver le linge est restée inutilisée pendant longtemps ou si elle est connectée à une nouvelle conduite de l'eau).
- ▼ Le tuyau d'alimentation de l'eau doit être connecté à la prise d'eau froide avec goulotte file-tée 3/4".

REMARQUE: Dans les machines à laver le linge électroniques équipées de double électrovanne (eau chaude et froide), connecter le tuyau rouge au robinet de l'eau chaude et l'autre tuyau au robinet de l'eau froide. En cas d'impossibilité d'emploi d'un robinet de l'eau chaude, les deux tuyaux devront être connectés à celui de l'eau froide, moyennant le raccord spécialement prévu, fourni avec la machine (voir fig.5A)

- ▼ Placer le filtre garniture fourni avec la machine à laver le linge entre le robinet et le tuyau, puis visser manuellement à fond (fig. 5).

REMARQUE: Utiliser le nouveau tuyau fourni avec la machine et ne pas réutiliser le vieux.

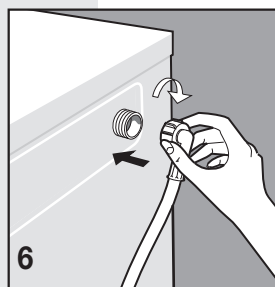

- ▼ Mettre la garniture sur l'autre extrémité du tuyau d'alimentation puis visser celui-ci sur la machine à laver le linge (fig. 6).
- ▼ Pendant le lavage, la prise d'alimentation de l'eau doit être totalement ouverte.
- ▼ Le tuyau d'évacuation de l'eau doit être à une hauteur comprise entre 60 cm. et 90 cm. (fig. 7).
- ▼ Si l'évacuation de l'eau est prévue directement dans la conduite d'évacuation, l'extrémité libre du tuyau de la machine devra être insérée dans la conduite avec diamètre interne non inférieur à 40 mm.
- ▼ Il est important de ne pas connecter hermétiquement le tuyau de la machine à la conduite d'évacuation, pour éviter de remplir le siphon d'air et, par conséquent, de provoquer la sortie de l'eau.
- ▼ Si l'eau doit être évacuée dans le lavabo ou dans une autre zone d'évacuation, l'extrémité libre du tuyau doit être préalablement renforcée, en correspondance du point de pliage, avec un crochet approprié, fourni avec la machine. Ensuite, il faudra placer le tuyau sur le bord du lavabo et fixer le crochet de façon à ce que le tuyau ne tombe pas (fig. 8). L'écoulement du lavabo doit être propre, afin que l'eau puisse être évacuée librement.

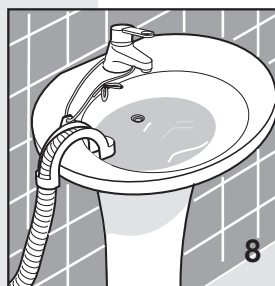
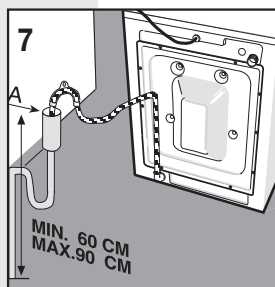



INSTALLATION DE LA MACHINE

BRANCHEMENT ÉLECTRIQUE

- ▼ S'assurer que la tension électrique, indiquée dans les données techniques de la plaquette placée sur le côté interne du volet filtre, corresponde à celle du réseau électrique (fig. 9).
- ▼ Le disjoncteur différentiel, les câbles électriques et la prise du réseau doivent posséder des paramètres permettant de supporter la charge maximum indiquée sur la plaquette.
- ▼ Après l'installation, il faut que ce soit un interrupteur bipolaire à garantir l'accès et la coupure de l'alimentation depuis le réseau.
- ▼ La prise de courant à laquelle la machine est branchée doit être équipée de mise à la terre. Dans le cas contraire, le producteur décline toute responsabilité en cas d'accident (fig. 10).
- ▼ Si la prise dans laquelle la fiche est insérée ne fonctionne pas, ou si elle n'est pas appropriée, il faudra la faire remplacer par un électricien qualifié.
- ▼ Il est interdit de brancher la machine à laver le linge au réseau par le biais d'éléments indirects tels que rallonges et prises multiples.
- ▼ Pendant l'entretien, la fiche de la machine à laver le linge doit être déconnectée de la source de courant.
- ▼ Ne pas introduire ou retirer la fiche de la prise avec les mains mouillées.
- ▼ Si le câble d'alimentation est endommagé, contacter le centre du service après-vente technique spécialisé.
- ▼ Positionner l'appareil de façon à ce que le câble d'alimentation soit facilement accessible, afin qu'il soit possible de le déconnecter, si nécessaire.

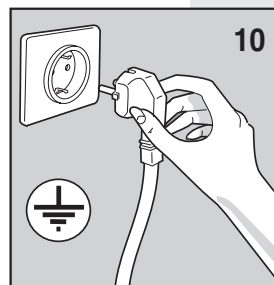
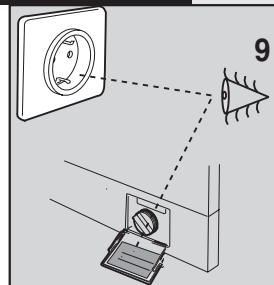

EMPLOI DE LA MACHINE À LAVER LE LINGE

AVERTISSEMENTS AVANT L'EMPLOI

Attention: Avant le premier lavage du linge, il est souhaitable d'effectuer un cycle de lavage rapide, sans linge.

Cette opération permet de vérifier le fonctionnement de la machine à laver le linge et de nettoyer le tambour.

Lors de chaque lavage, s'assurer que:

- ▼ les connexions hydrauliques soient correctes, le tuyau d'évacuation soit positionné correctement (voir connexion hydraulique) et que le robinet soit ouvert.
- ▼ avec les mains parfaitement sèches, introduire la fiche dans la prise de courant.
- ▼ partager le linge en fonction du type de tissu (voir étiquetage des pièces d'habillement).
- ▼ veiller à ce que dans les poches des vêtements il n'y ait aucun objet susceptible d'endommager le linge, la machine ou le filtre.

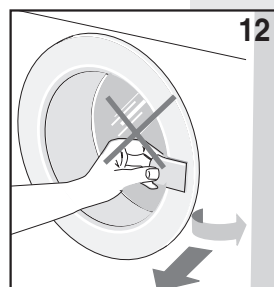
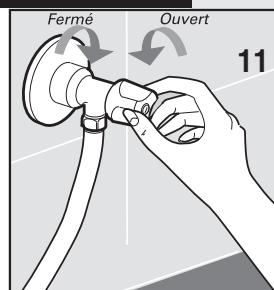

UTILISATION DES DÉTERGENTS

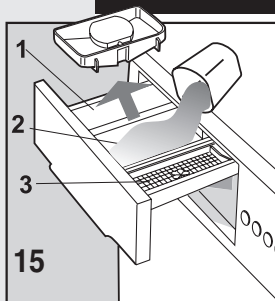

La machine à laver le linge est équipée d'un secteur pour détergent à trois cuvettes:

- I cuvette pour détergent en poudre pour le pré-lavage ou pour le trempage (1) ;
- II cuvette pour détergent en poudre pour le lavage normal (2) ;
- ☼ cuvette pour adoucissant, parfums, apprêt (3) ;

Utiliser un détergent peu moussueux et l'adoucissant (si nécessaire) indiqué pour les machines à laver le linge automatiques. Pour les dosages, suivre les indications reportées sur l'emballage.

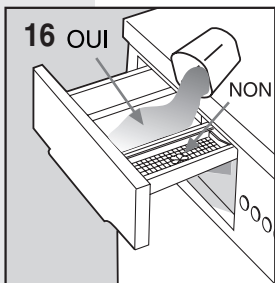

REMARQUE : Des quantités trop élevées de détergent peuvent générer une mousse trop abondante et influencer négativement le résultat du lavage. Des quantités trop faibles peuvent donner lieu à des résultats de lavage insatisfaisants.

REMARQUE : Lorsque l'on remplit le tiroir du détergent, il est important que le produit ne soit pas introduit dans le secteur de l'adoucissant ; en effet, dans ce cas le rinçage aurait lieu avec de la mousse et les tissus pourraient rester tachés de blanc. Vice-versa, si l'adoucissant devait entrer dans le secteur du détergent, il réduirait l'efficacité de ce dernier.

SI LE MODÈLE PRÉVOIT LE RÉCIPIENT POUR LE DÉTERGENT LIQUIDE

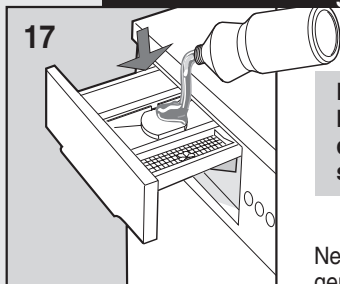

REMARQUE: Lorsque l'on utilise le détergent liquide (recommandé pour les programmes sans pré-lavage), insérer le récipient spécial (si prévu) dans la cuvette intermédiaire "2" (de la façon illustrée ci-contre), puis verser le détergent liquide jusqu'au niveau maximum indiqué.

Ne pas oublier de retirer le récipient du détergent liquide lorsque l'on utilise le détergent en poudre.

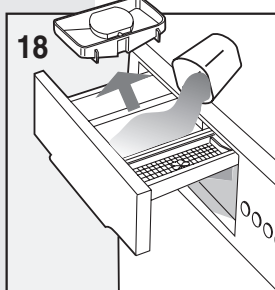

▼ fermer le tiroir du détergent avant de commencer le lavage.

Attention! Ne pas retirer le tiroir détergent pendant le fonctionnement de la machine, étant donné que de l'eau pourrait sortir de celle-ci.

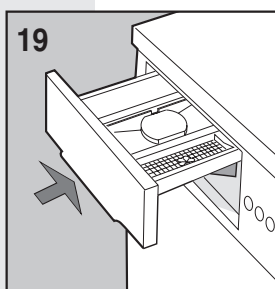



























COMMENT ÉLIMINER CERTAINES TACHES

Il existe des taches qui ne peuvent pas être éliminées des vêtements uniquement avec le lavage à la machine. Avant de laver à la main les taches de tout type, effectuer un essai sur une partie peu visible de la pièce, en commençant par la partie externe de la tache vers le milieu de celle-ci, afin d'éviter la formation d'auroles. Nous allons indiquer ci-après différents systèmes pour éliminer les taches.

- **CIRE:** Gratter la cire avec une lame non tranchante, de façon à ne pas endommager le tissu, puis repasser le tissu en interposant une feuille de papier de soie entre le fer à repasser et le vêtement taché.
- **STYLO À BILLE ET FEUTRES:** tamponner à l'aide d'un chiffon doux imbibé d'alcool éthylique. Veiller à ne pas élargir la tache.
- **HUMIDITÉ ET MOISSISURE:** si le tissu supporte bien l'emploi d'eau de Javel, effectuer le cycle de lavage en ajoutant l'eau de Javel dans la cuvette spécialement prévue à cet effet [voir tableau des programmes]. Dans le cas contraire, il faut mouiller la partie sale avec de l'eau oxygénée à 10 volumes puis laisser agir pendant 10 ou 15 minutes.
- **BRÛLURES LÉGÈRES AVEC FER À REPASSER:** suivre les instructions indiquées pour la moisissure et l'humidité.
- **ROUILLE:** utiliser des produits antirouille en suivant attentivement les indications fournies par le producteur, reportées sur l'emballage.
- **CHEWING-GUM:** traiter le tissu avec des glaçons, frotter le plus possible, puis traiter le tissu avec un chiffon en coton imbibé d'acétone.
- **VERNIS:** ne jamais laisser sécher le vernis. Il faut traiter la zone sale avec le solvant indiqué sur l'emballage du vernis (par exemple : eau, essence de térébenthine, trichloréthylène, etc.), savonner puis rincer.
- **ROUGE À LÈVRES:** les taches sur le coton ou sur la laine peuvent être éliminées en tamponnant le tissu avec un chiffon imbibé d'éther. Par contre, pour la soie, il faut utiliser du trichloréthylène.
- **VERNIS À ONGLES:** poser le côté taché du vêtement sur une feuille de papier buvard puis humecter le revers du tissu avec de l'acétone, en ayant soin de changer fréquemment la feuille de papier buvard qui se trouve sous la tache. Répéter cette opération jusqu'à ce que la tache soit totalement éliminée.
- **DÉPÔTS D'HUILE OU GOUDRON:** étaler sur la tache un peu de beurre frais, laisser reposer puis laver avec de l'essence de térébenthine.
- **HERBE:** savonner délicatement, traiter avec un produit à base d'eau de Javel diluée. Pour les tissus en laine, l'alcool à 90% peut également donner de bons résultats.
- **SANG:** mettre le tissu à tremper dans l'eau froide avec du sel, puis laver avec du savon pour lessive.

SYMBOLES INTERNATIONAUX POUR LE TRAITEMENT DES VÊTEMENTS

Avant de mettre les vêtements dans la machine à laver et de sélectionner le programme correspondant, nous conseillons d'examiner les symboles reportés sur les étiquettes du producteur. Le tableau ci-après peut se révéler utile pour la lecture des symboles.

	Lavage normal	 Repasser jusqu'à 200° max.	 Séchage avec vêtement suspendu
	Lavage délicat	 Repasser jusqu'à 150° max.	 Faire sécher accroché
	Laver à 95°C max.	 Repasser jusqu'à 100° max.	 Séchage sur portemanteau
	Laver à 60°C max.	 Ne pas repasser	 Sécher dans une machine sèche-linge à température normale
	Laver à 40°C max.	 Nettoyage à sec avec solvant	 Sécher dans une machine sèche-linge à température réduite
	Laver à 30°C max.	 Nettoyage à sec exclusivement avec essence, alcool pur et R113	 Ne pas sécher au moyen d'une machine sèche-linge
	Laver à la main	 Nettoyage à sec exclusivement avec perchlorate éthylique, essence, alcool pur, R111 et	
	Ne pas laver avec eau	 Séchage avec vêtement étendu	
	Blanchissage à l'eau froide		
	Ne pas blanchir		

La machine à laver le linge a été conçue afin de réduire au minimum l'entretien. Il est toutefois important de ne pas oublier de la nettoyer régulièrement.

Avant le nettoyage, s'assurer que l'appareil soit débranché du réseau électrique et que l'alimentation de l'eau soit fermée.

NETTOYAGE DE LA MACHINE À LAVER LE LINGE

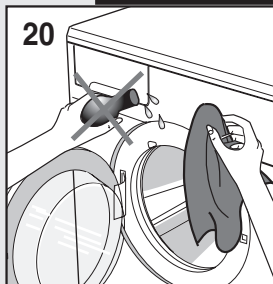

La structure externe et les parties en plastique de la machine à laver le linge doivent être nettoyées uniquement au moyen d'un chiffon doux humide.

ATTENTION!!

Pour le nettoyage de la machine, il ne faut absolument pas utiliser des substances chimiques, produits abrasifs, alcool, savon, essence ou tout autre type de solvant, étant donné que leur emploi est susceptible d'endommager la machine. (fig.20)



Après avoir terminé le lavage, laisser le hublot ouvert pendant un bon moment, afin que les parties en caoutchouc puissent sécher.

Laver périodiquement les cuvettes des détergents. Dans ce but, sortir le secteur des détergents puis rincer ce dernier sous l'eau courante (fig.20/A). Ensuite, remettre en place le secteur des détergents.

Comment sortir le compartiment détergents (fig. A ou B, en fonction du modèle).

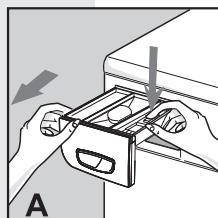

- Si dans la cuvette pour l'adoucissant «3» est présente l'inscription «PUSH»:
- ouvrir le compartiment détergents;
- appuyer avec la main gauche sur l'inscription «PUSH» et, avec l'autre main, enlever le tiroir en le tirant vers soi-même. (fig. A)

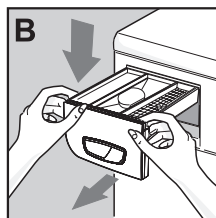

- Si dans la cuvette pour l'adoucissant «3» l'inscription «PUSH» n'est pas présente:
- ouvrir le compartiment détergents;
- saisir ce dernier des deux mains et exercer une légère pression vers le bas; enlever le tiroir en le tirant vers soi-même. (fig. B).

NETTOYAGE DU FILTRE

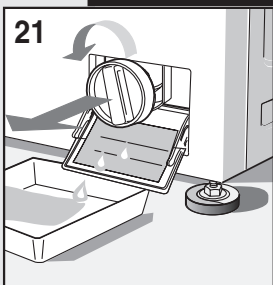

ATTENTION!!

Avant de commencer les opérations décrites ci-dessous, s'assurer que la machine à laver le linge soit vide. Ne pas retirer le filtre pendant le fonctionnement de la machine ou lorsque cette dernière est pleine d'eau.

Mettre un chiffon sous le filtre ou bien une assiette pour recueillir l'eau qui est restée à l'intérieur dudit filtre. Ouvrir le volet du filtre, dévisser et retirer ce dernier en le tournant dans le sens contraire à celui des aiguilles d'une montre. (fig.21).

Le filtre doit être nettoyé périodiquement.

Rincer le filtre à l'eau courante et éliminer toute trace de résidus. Revisser le filtre dans le sens des aiguilles d'une montre, en s'assurant qu'il soit fermé hermétiquement.



SOLUTION DES PROBLÈMES

Si la machine ne fonctionne pas, avant de contacter le service après-vente autorisé, nous conseillons de vérifier que la cause de la panne ne soit pas une de celles illustrées ci-après.

La machine à laver le linge ne fonctionne pas (les voyants de contrôle ne sont pas allumés)

- s'assurer que:
 - 1) Il y ait tension dans le réseau;
 - 2) La fiche soit insérée correctement dans la prise de courant;
 - 3) La touche On/Off soit enfoncée ou, si elle n'est pas prévue, que le bouton programmeur soit sur la position d'allumage, c'est-à-dire qu'il soit tiré vers l'extérieur.

La machine à laver le linge ne fonctionne pas (les voyants de contrôle sont allumés)

- s'assurer que:
 - 1) Le bouton programmeur soit positionné sur le programme qui a été choisi;
 - 2) Le hublot soit correctement fermé;
 - 3) La touche "Start" soit enfoncée (uniquement pour les modèles électroniques);
 - 4) Vérifier les indications suivantes "La machine à laver le linge ne charge pas l'eau"

La machine à laver le linge ne charge pas l'eau

- contrôler que:
 - 1) Il y ait de l'eau dans les conduites;
 - 2) Le tuyau d'évacuation soit connecté à la machine à laver le linge;
 - 3) Le robinet d'alimentation de l'eau soit ouvert;
 - 4) Le filtre ne soit pas obstrué. Dans ce cas, nettoyer le filtre en débranchant l'appareil du réseau électrique.

La machine à laver le linge charge et évacue l'eau continuellement:

- contrôler que:
 - 1) Le tuyau d'évacuation soit à la hauteur appropriée (60-90 cm.);
 - 2) L'extrémité du tuyau d'évacuation ne soit pas immergée dans l'eau.

La machine à laver le linge n'évacue pas l'eau et n'effectue pas l'essorage

- contrôler que:
 - 1) Le tuyau d'évacuation soit connecté correctement;
 - 2) Le tuyau d'évacuation ne soit pas plié;
 - 3) Le filtre de l'écoulement ne soit pas fermé;
 - 4) La fonction d'exclusion de l'essorage ne soit pas sélectionnée;
 - 5) La fonction de stop avec eau ne soit pas sélectionnée.

La machine à laver le linge vibre et fait du bruit

- s'assurer que:
 - 1) Toutes les protections pour le transport soient

- ôtées;
- 2) La machine à laver le linge soit parfaitement à niveau;
- 3) Le linge volumineux (par exemple: draps, nappes, etc.) ne soit pas concentré dans une seule partie du tambour.

Le hublot ne s'ouvre pas

- 1) Attendre pendant 3 minutes après le terme du lavage ou bien, en cas de machines électroniques, attendre que la del "Fin" s'allume.

Le linge n'est pas suffisamment essoré

- S'assurer que:
 - 1) Le linge soit distribué de façon uniforme dans le tambour;
 - 2) La vitesse d'essorage choisie soit correcte.

La machine à laver le linge se bloque pendant le lavage

- s'assurer que:
 - 1) Le courant ne manque pas.

Il reste trop de détergent dans la cuvette

- s'assurer que:
 - 1) Le robinet d'alimentation de l'eau soit ouvert;
 - 2) Le filtre qui se trouve entre le robinet et le tuyau d'alimentation soit propre.

Après le lavage, le linge n'est pas propre

- s'assurer que:
 - 1) Le tambour ne soit pas trop chargé;
 - 2) La quantité de détergent utilisée soit correcte;
 - 3) Le programme de lavage choisi soit approprié.

Le linge a rétréci ou les couleurs sont estompées

- s'assurer que:
 - 1) le programme de lavage choisi soit correct;
 - 2) La température de lavage sélectionnée soit correcte.

La machine à laver le linge n'effectue pas le séchage

(uniquement pour les modèles de machines à laver séchantes)

- s'assurer que:
 - 1) Le robinet d'alimentation de l'eau soit ouvert;
 - 2) Le filtre d'évacuation soit propre;
 - 3) La machine à laver le linge soit allumée (voyant de contrôle allumé);
 - 4) Le bouton programmeur soit positionné sur un des pas stop avec le symbole relatif au séchage;
 - 5) Le bouton de réglage du temps de séchage ne soit pas sur la position «0»;
 - 6) La touche de «Demi-Charge» soit enfoncée;
 - 7) La touche «exclusion essorage» ne soit pas enfoncée.

Si, après l'exécution des fonctions décrites ci-dessus, l'appareil ne fonctionne toujours pas correctement, il faudra signaler la panne au centre du service après-vente technique autorisé le plus proche.

Nous vous prions de bien vouloir communiquer le modèle, le numéro de série et le type de panne. Les données relatives à l'appareil se trouvent sur le tableau d'informations situé sur le volet du filtre.

Ces informations permettent à l'opérateur du service après-vente technique de se procurer les pièces de rechange nécessaires, garantissant ainsi une exécution rapide et efficace de la réparation.



Estimado Cliente,





Nuestra enhorabuena por haber seleccionado uno de nuestros productos.

Le rogamos leer atentamente las instrucciones para el uso antes de la conexión y el uso de la máquina. El conocimiento de los principios de funcionamiento garantizará un aprovechamiento correcto y seguro del aparato. Las instrucciones para el uso contienen muchas indicaciones útiles sobre el funcionamiento, contienen además los detalles técnicos de la lavadora que le ayudarán a optimizar el uso de esta máquina.

En caso de venta o de cesión de la lavadora, hay que acordarse de entregar al nuevo usuario el manual de instrucciones para el uso.

INDICE



	NOTAS Y CONSEJOS PARA EL USUARIO	46-47
	DESCRIPCIÓN DE LA MÁQUINA	47
	INSTALACIÓN DE LA MÁQUINA	48-50
	• Desembalaje y desbloqueo de la máquina	48
	• Puesta en plano de la lavadora	48
	• Empalme con la conexión hídrica	49
	• Conexión con la instalación eléctrica	50
	USO DE LA LAVADORA	50-52
	• Advertencias antes del uso	50
	• Uso de detergentes	51
	• Cómo eliminar algunas manchas	52
	• Símbolos internacionales para el tratamiento del vestuario	52
	MANTENIMIENTO	53-54
	• Limpieza de la lavadora	53
	• Limpieza del filtro	53
	• Solución de los problemas	54

MODELO:

NÚMERO DE FABRICACIÓN:

FECHA DE COMPRA:

- * El uso de este aparato debe ser el de una lavadora para uso doméstico cualquier otro uso debe considerarse impropio y por lo tanto peligroso.
- * Cualquier modificación o intento de manipulación del aparato puede ser peligroso para el usuario y provocar daños a la lavadora.
- * Considerado el notable peso de la lavadora, hay que observar normas particulares de seguridad durante su desplazamiento.
- * Está prohibido que los niños usen la máquina, sin vigilancia.
- * Cualquier cambio de la instalación hídrica o eléctrica debe ser efectuado por técnicos autorizados.
- * Al posicionar el aparato controle que el cable de alimentación no sufra dobleces ni compresiones y quede accesible, para eventuales intervenciones.
- * Antes de la activación de la lavadora, quite todo el embalaje y los bloqueos usados para el transporte (tornillos de protección). En caso contrario, se puede dañar seriamente tanto la máquina como el ambiente de la habitación.
- * Si el aparato debe ser instalado en una superficie de moqueta, hay que comprobar que, entre la lavadora y el pavimento, el aire circule libremente.
- * La lavadora no debe sobrecargarse.
- * Durante el funcionamiento del aparato evite el contacto con el agua que sale del tubo de desagüe porque puede tener una temperatura elevada, evite además el contacto con el vidrio de la puerta porque durante el lavado tiende a calentarse
- * Lave exclusivamente tejidos destinados al lavado en lavadora. Para cualquier duda es posible controlar las indicaciones del productor detalladas en las etiquetas del vestuario (ver „Símbolos para el tratamiento de los vestidos“).
- * Antes de introducir la ropa en la lavadora es necesario controlar que todos los bolsillos estén vacíos. Los objetos duros y puntiagudos como, por ejemplo, monedas, alfileres, clavos, tornillos o bien piedras pueden provocar serios daños.
- * No es posible lavar en la lavadora ropa sucia con sustancias que contienen bencina. Si las manchas han sido eliminadas con productos vaporizados, antes de la carga en la lavadora, hay que esperar la vaporización completa de estas sustancias desde la superficie de los tejidos.
- * No usar detergentes para el lavado a mano porque la espuma abundante que se forma puede dañar las partes internas de la máquina.

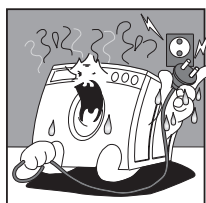

No conectar o bien desconectar el enchufe de la toma de corriente eléctrica con las manos mojadas.

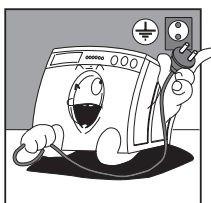

La lavadora debe conectarse a una toma de corriente eléctrica provista de puesta a tierra y conforme a las exigencias de seguridad.

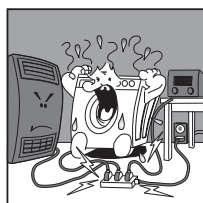

Está prohibido conectar la lavadora a la toma eléctrica usando extensiones o enchufes múltiples.



No exponer el aparato a los agentes atmosféricos.

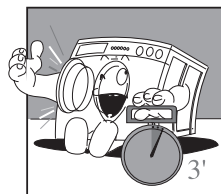

Al final del lavado es necesario esperar tres minutos aproximadamente antes de poder abrir la puerta en cuanto en la apertura se ha instalado un dispositivo de seguridad que protege contra las aperturas accidentales.

N.B. en los modelos electrónicos la puerta se abre al encenderse la luz indicadora "end".

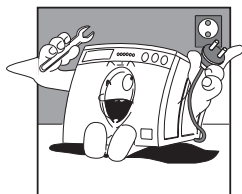

Al ejecutar las revisiones o las limpiezas acordarse de desconectar el aparato de la toma de corriente eléctrica.

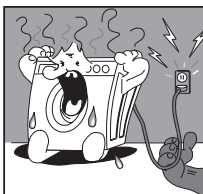

Si se desea desconectar la lavadora de la toma de corriente no tirar del cable eléctrico sino del enchufe.

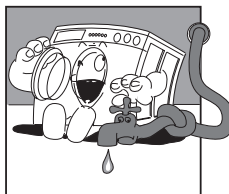

Después de haber terminado el lavado se aconseja desconectar el enchufe de la toma de la corriente eléctrica y cerrar el grifo del agua.



- * Al final del lavado de alfombras, edredones o bien otros tejidos con fibras largas hay que recordarse de controlar el filtro y, si es necesario, limpiarlo.
- * Se aconseja dejar abierta la puerta al final del ciclo de lavado.
- * No intente reparar por sí solo las averías del aparato porque las reparaciones efectuadas por no profesionales pueden provocar serios daños y hacer caducar el derecho a las reparaciones bajo garantía.
- * Las reparaciones del aparato pueden ser efectuadas exclusivamente por el personal autorizado de los centros de asistencia. Para las reparaciones deben usarse sólo piezas de recambio originales.
- * Este aparato lleva el marcado CE en conformidad con la Directiva 2002/96/EC del Parlamento Europeo y del Consejo sobre residuos de aparatos eléctricos y electrónicos (RAEE). La correcta eliminación de este producto evita consecuencias negativas para el medioambiente

y la salud. El símbolo  en el producto o en los documentos que se incluyen con el producto, indica que no se puede tratar como residuo doméstico. Es necesario entregarlo en un punto de recogida para reciclar aparatos eléctricos y electrónicos. Deséchelo con arreglo a las normas medioambientales para eliminación de residuos. Para obtener información más detallada sobre el tratamiento, recuperación y reciclaje de este producto, póngase en contacto con el ayuntamiento, con el servicio de eliminación de residuos urbanos o la tienda donde adquirió el producto.

LA EMPRESA PRODUCTORA RECHAZA CUALQUIER RESPONSABILIDAD POR EVENTUALES ACCIDENTES PROVOCADOS POR NO HABER OBSERVADO LAS NORMAS DE SEGURIDAD Y LAS INSTRUCCIONES DE USO.

DESCRIPCIÓN DE LA MÁQUINA



La lavadora es un electrodoméstico que lava cualquier tipo de tejido cuando usted lo desea.

- ▼ La estructura ha sido realizada con paneles de chapa tratados y barnizados de manera que sus cualidades estéticas puedan permanecer inalteradas en el tiempo.
- ▼ El motor y todas las piezas en movimiento han sido estudiadas y realizadas de manera que garanticen el menor ruido posible.
- ▼ La cuba de acero inoxidable es amplia y de fácil acceso para una mejor calidad del lavado y para una mayor duración de la ropa.
- ▼ El panel de mandos encierra en sí la posibilidad de usar fácilmente todos los lavados y los secados deseados (ver tablero de mandos y tabla de programas).
- ▼ La puerta, muy amplia, facilita la carga y descarga de la ropa.
- ▼ Su elevada estabilidad se ha conseguido gracias a la constante investigación de los técnicos sobre los equilibrios de las masas en movimiento.

- A - Puerta
- B - Filtro
- C - Pies regulables
- D - Cubierta superior
- E - Cuba
- F - Tablero de mandos

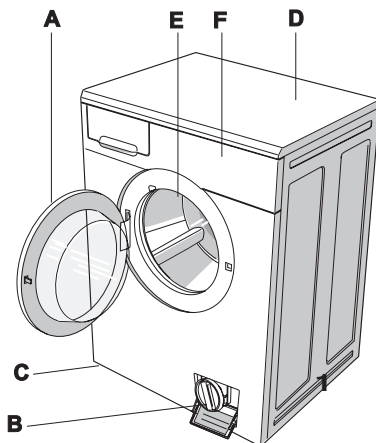



INSTALACIÓN DE LA MÁQUINA (SEGÚN EL MODELO)

La instalación debe ser efectuada por personal profesionalmente calificado, según las instrucciones del constructor, puesto que una instalación incorrecta puede causar daños a personas y cosas.

La máquina puede instalarse en cualquier lugar siempre que la temperatura del entorno no sea inferior a los 3°C y los cables o tubos situados en la parte posterior de la máquina no queden aplastados. .

Por motivos de transporte el grupo oscilante de la máquina está bloqueado por 4 separadores con tornillos. Antes de poner en función la máquina quitar los separadores, y los tornillos de bloqueo, recuperar los tornillos y los separadores para eventuales traslados.

Cerrar los orificios con los tapones correspondientes suministrados en dotación que se encuentran en el interior de la bolsa con los documentos.

Por motivos de transporte el grupo oscilante de la máquina está bloqueado con 4 separadores con tornillos. Antes de hacer funcionar la máquina quitar los tornillos de bloqueo con una llave.

Introducir en los orificios un destornillador y operar como se indica en la figura para poder recuperar los 4 separadores de plástico.

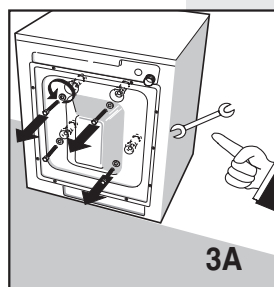
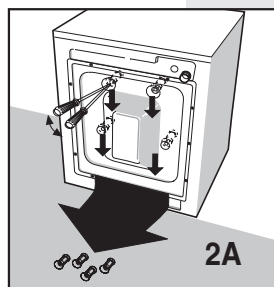
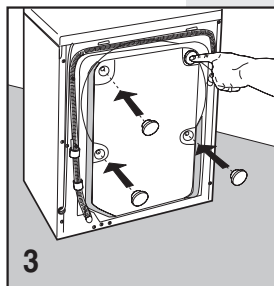
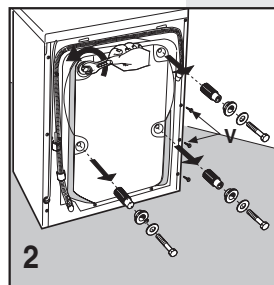

PUESTA EN PLANO DE LA LAVADORA



Después de haber seleccionado el lugar adecuado, nivelar bien la máquina usando los pies regulables (Fig. 4). Poner particular atención al seleccionar la posición, en nivelar bien la lavadora y en la seguridad de las contratruercas.

En el caso que la puesta en plano no haya sido ejecutada correctamente, la lavadora quedará inestable y el funcionamiento será ruidoso con los consiguientes daños. En el caso que la máquina se coloque sobre un pavimento de moqueta, hay que controlar que entre la lavadora y el pavimento el aire circule libremente.

No es aconsejable montar la máquina en lugares donde la temperatura puede bajar por debajo de los 0°C.

EMPALME HÍDRICO

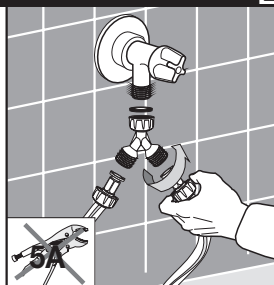
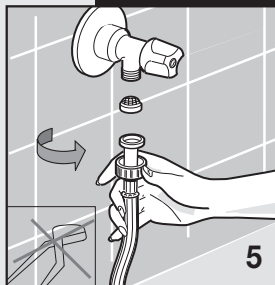

- ▼ La presión en la red eléctrica debe estar incluida entre 0,05 y 1,00 MPa (0,5 - 10 bar.)
- ▼ Antes de la conexión, abrir el grifo y hacer salir una determinada cantidad de agua para limpiar los tubos eliminando las impurezas como arena, óxido (esta operación es particularmente importante si la lavadora ha quedado inactiva durante largo tiempo o está conectada a una tubería del agua nueva).
- ▼ El tubo de alimentación del agua debe conectarse a la toma de agua fría con boca roscada de 3/4".

N.B. En las lavadoras electrónicas dotadas de doble electroválvula (agua caliente y fría), conectar el tubo rojo al grifo del agua caliente y, el otro tubo al grifo del agua fría. Si no es posible utilizar un grifo de agua caliente, los dos tubos deben estar conectados al del agua fría, mediante el racor específico en dotación (ver fig. 8)

- ▼ Entre el grifo y el tubo instalar el filtro guarnición suministrado con la lavadora, luego atornillar a mano apretando firme (fig. 5).

N.B. Utilizar el nuevo tubo suministrado en dotación con la máquina y no volver a utilizar el tubo viejo.

- ▼ El tubo de alimentación atornillarlo a la lavadora (fig. 6).
- ▼ Durante el lavado la toma de alimentación del agua debe estar completamente abierta.
- ▼ El tubo de descarga del agua debe estar a una altura incluida entre 60 cm y 90 cm (fig. 7).
- ▼ Si está previsto el desagüe del agua directamente en el conducto de desagüe, el extremo libre del tubo de la máquina debe introducirse en un conducto con un diámetro interno no inferior a 40 mm.
- ▼ Es importante no conectar herméticamente el tubo de la máquina al conducto de desagüe para evitar llenar de aire el sifón y, por consiguiente, provocar la salida del agua.

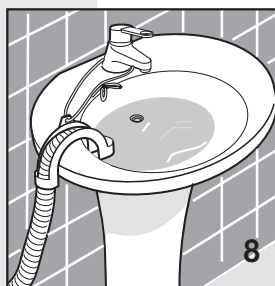
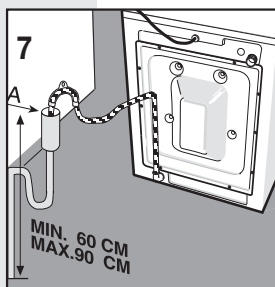
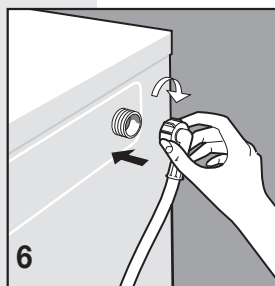



INSTALACIÓN DE LA MÁQUINA

CONEXIÓN ELÉCTRICA

- ▼ Comprobar que la tensión eléctrica indicada en los datos técnicos de la tarjeta situada en el lado interno de la puerta del filtro, corresponda a aquella de la red eléctrica (fig. 9).
- ▼ Dispositivos salvavidas, cables eléctricos y toma de la red deben tener parámetros adecuados para soportar la carga máxima indicada en la tarjeta.
- ▼ Luego de la instalación, tanto el acceso a la alimentación de red como la desconexión de la alimentación de red deben estar garantizados por un interruptor bipolar.
- ▼ La toma de corriente a la cual está conectada la máquina debe estar dotada de puesta a tierra. En caso contrario, el productor rechaza cualquier responsabilidad por eventuales accidentes (fig. 10).
- ▼ Si la toma en la cual se introduce el enchufe no funciona o bien no es adecuada, debe ser sustituida por un electricista calificado.
- ▼ Está prohibido conectar la lavadora a la red a través de elementos indirectos como extensiones y tomas múltiples.
- ▼ Durante el mantenimiento el enchufe de la lavadora debe desconectarse de la fuente de corriente.
- ▼ No introducir y no quitar el enchufe de la toma con las manos mojadas.
- ▼ Si el cable de alimentación está averiado, llamar al centro de asistencia técnica especializado.
- ▼ Posicionar el aparato de manera que se pueda acceder con facilidad al cable de alimentación para poderlo desconectar en caso de necesidad.

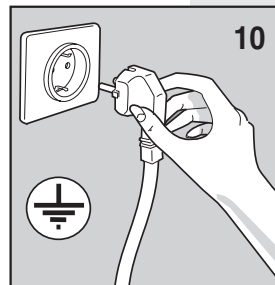
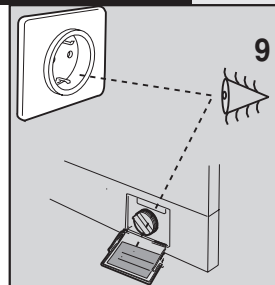

USO DE LA LAVADORA

ADVERTENCIAS ANTES DEL USO

Atención: Antes de proceder al primer lavado de la ropa se ruega realizar un breve ciclo de lavado sin ropa.

Esto permite verificar el funcionamiento de la lavadora y limpiar la cuba.

En cada lavado controlar que:

- ▼ las conexiones hidráulicas estén correctas, el tubo de desagüe esté bien posicionado (ver conexión hidráulica) que el grifo esté abierto.
- ▼ con las manos secas introducir el enchufe en la toma de corriente.
- ▼ dividir la ropa según el tipo de tejido (ver etiqueta del vestuario).
- ▼ controlar que no hayan objetos en los bolsillos de la ropa que se va a lavar, pueden causar daños a la ropa, a la máquina o al filtro

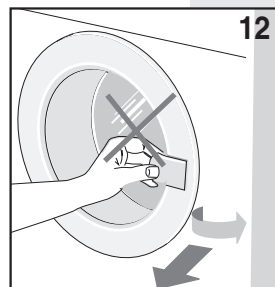
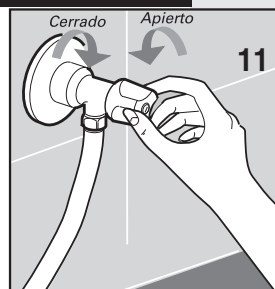

USO DE LOS DETERGENTES

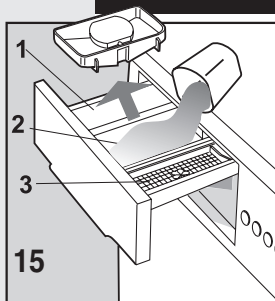

La lavadora está dotada de un compartimiento para los detergentes con tres cubetas.

- I cubeta para detergente en polvo para el prelavado o bien para el remojo (1)
- II cubeta para detergente en polvo para el lavado normal (2)
- ☼ cubeta para suavizante, perfumes, aprestos (3)

usar un detergente con espuma controlada y suavizante (si es el caso) indicado para lavadoras automáticas. Para las dosis seguir las indicaciones escritas en el envase.

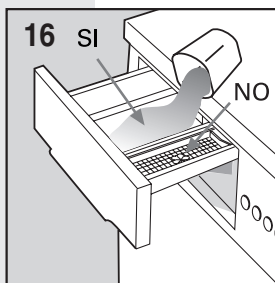

N.B. Las cantidades elevadas de detergente pueden producir demasiada espuma e influir negativamente en el resultado del lavado.

Cantidades demasiado bajas pueden provocar un lavado no satisfactorio.

N.B. Cuando se llena la cubeta del detergente es importante que éste no entre en la sección del suavizante en cuanto se produciría un aclarado con espuma, y los tejidos pueden quedar manchados de blanco. Viceversa si el suavizante entra en la sección del detergente reduce su eficacia.

SI EL MODELO PREVE EL CONTENEDOR DE DETERGENTE LIQUIDO

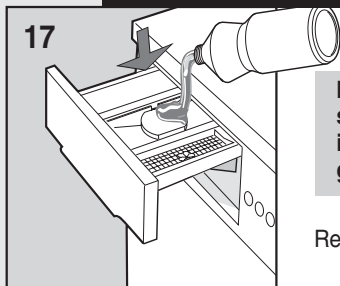

N.B. Cuando se usa el detergente líquido (recomendado para programas sin prelavado), introducir el contenedor especial (si previsto) en la cubeta intermedia "2" (de la manera que se ilustra al lado), luego vaciar el detergente líquido hasta el nivel máximo indicado.

Recuerde quitar el contenedor del detergente líquido cuando usa jabón en polvo.

- ▼ cerrar el cajón del detergente antes de iniciar el lavado.

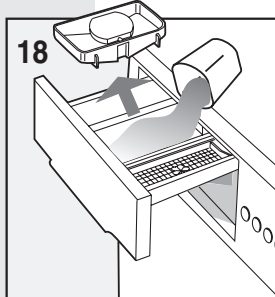

Atención! No quitar el cajón del detergente durante el funcionamiento de la máquina, (puede salir agua.)

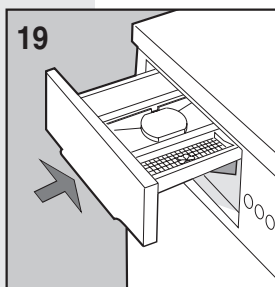



























CÓMO ELIMINAR ALGUNAS MANCHAS

Existen algunas manchas que no pueden eliminarse de los vestidos sólo con el lavado en lavadora. Antes de limpiar a mano manchas de cualquier tipo efectuar una prueba en una parte poco visible de la prenda, iniciando desde el borde de la mancha y procediendo hacia su centro para evitar de este modo la formación de halos. A continuación indicamos diferentes modos para eliminar las manchas.

- **CERA:** Raspar la cera con una punta redondeada para no provocar daños al tejido, luego, poner el tejido entre dos hojas de papel secante, pasar la mancha debajo de la plancha caliente.
- **BOLÍGRAFOS Y ROTULADORES:** limpiar con un paño suave humedecido con alcohol etílico. Tener cuidado que no se extienda la mancha.
- **HUMEDAD Y MOHO:** si el tejido tolera bien el uso de la lejía, realizar el ciclo de lavado agregando lejía en la cubeta correspondiente [ver tabla de programas]. En caso contrario, mojar la parte sucia con agua oxigenada de 10 volúmenes y dejar procesar por 10 o 15 minutos.
- **QUEMADURAS LIGERAS DE PLANCHA:** seguir las indicaciones para el moho y la humedad.
- **ÓXIDO:** usar productos para manchas de óxido siguiendo las indicaciones del productor presentes en el envase del producto.
- **CHICLES:** pasar un cubito de hielo por el tejido, fregar lo más posible y luego pasar un paño de algodón humedecido con acetona.
- **BARNIZ:** no dejar secar el barniz. Pasar en la zona sucia el solvente indicado en la confección del barniz (por ej. agua, trementina, tricloroetileno), enjabonar y luego aclarar.
- **BARRA DE LABIOS:** las manchas sobre el algodón o bien sobre la lana se eliminan con un paño humedecido con éter. Para la seda, en cambio, usar el tricloroetileno.
- **BARNIZ PARA LAS UÑAS:** colocar papel secante sobre el tejido manchado, luego, humedecer el revés del género con acetona cambiando a menudo el papel secante que está sobre la mancha. Proceder de este modo hasta la completa eliminación de la mancha.
- **MORGA O ALQUITRÁN:** aplicar en la mancha un poco de mantequilla fresca, dejar reposar y luego lavar con esencia de trementina.
- **HIERBA:** enjabonar delicadamente, usar lejía diluida. Para los tejidos de lana se puede obtener un buen resultado incluso con alcohol al 90%.
- **SANGRE:** poner a remojo en agua fría agregando sal, luego, lavar con jabón para la ropa.

SÍMBOLOS INTERNACIONALES PARA EL TRATAMIENTO DEL VESTUARIO

Antes de poner alguna prenda de ropa en la lavadora y seleccionar el programa correspondiente se recomienda examinar los símbolos ubicados en las etiquetas del productor. La tabla que se indica a continuación puede ser útil para la lectura de los símbolos.

	Lavado normal		Planchar hasta un máx de 200°		Secar extendido
	Lavado delicado		Planchar hasta un máx de 150°		Secar colgado
	Lavar a 95°C máx.		Planchar hasta un máx de 100°		Secar en colgador
	Lavar a 60°C máx.		No planchar		Secar en la máquina secadora a temperatura normal
	Lavar a 40°C máx.		Lavar en seco con solvente		Secar en la máquina secadora a temperatura reducida
	Lavar a 30°C máx.		Lavar en seco exclusivamente con bencina, alcohol puro y R113		No secar con máquina secadora
	Lavar a mano		Lavar en seco exclusivamente con percloro etílico, bencina, alcohol puro, R111 y R113.		
	No lavar con agua		No lavar en seco		
	Lejía en agua fría				
	No lavar con lejía				

La lavadora ha sido proyectada para reducir al mínimo el mantenimiento. En todo caso es importante recordar que se debe limpiar regularmente.

Antes de la limpieza controlar que el aparato esté desconectado de la red eléctrica y que la alimentación del agua esté cerrada.

LIMPIEZA DE LA LAVADORA

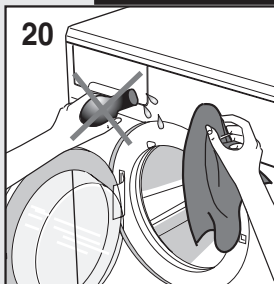

La estructura externa y las partes de plástico de la lavadora deben limpiarse solamente con un paño suave húmedo.

ATENCIÓN!! No utilizar de ninguna manera para la limpieza de la máquina sustancias químicas, productos abrasivos, alcohol, jabón, bencinas u otros solventes porque pueden dañar la máquina. (fig.20)



Al final del lavado dejar abierta la puerta por algún tiempo para secar las partes de goma.

Lavar periódicamente las cubetas de los detergentes. Para hacer esto extraer el compartimiento de los detergentes y aclararlo debajo del agua corriente (fig.20/A). Luego introducirlo nuevamente.

Cómo extraer el compartimiento de los detergentes (fig. A o B, según el modelo).

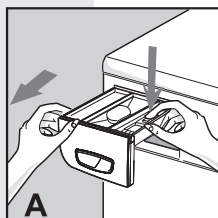

- Si en la cubeta para suavizante «3» está presente la leyenda «PUSH»:
 - abrir el compartimiento de los detergentes;
 - presionar con la mano derecha la leyenda «PUSH» y, con la otra mano, extraer la gaveta tirándola hacia sí (fig. A)

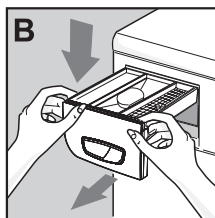

- Si en la cubeta para el suavizante «3» no está presente la leyenda «PUSH»:
 - abrir el compartimiento de los detergentes;
 - tomarlo con ambas manos, y ejercer una ligera presión hacia abajo; extraer la gaveta, tirándola hacia sí (fig. B).

LIMPIEZA DEL FILTRO

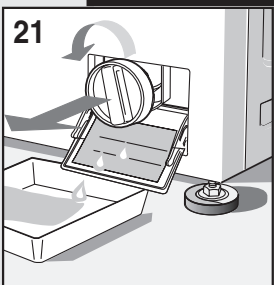

ATENCIÓN!! antes de iniciar las operaciones que se describen a continuación, controlar que la lavadora esté vacía. No quitar el filtro durante el funcionamiento de la máquina o cuando ésta última está llena de agua.

Poner debajo del filtro un paño o bien un plato plano para recoger el agua que ha quedado en su interior. Abrir la puerta del filtro, destornillar y quitar éste último girando en sentido antihorario (fig.21).

El filtro debe limpiarse periódicamente.

Aclarar el filtro con el chorro de agua corriente y eliminar todos los residuos. Volver a atornillar el filtro en sentido horario comprobando que esté cerrado herméticamente.



SOLUCIÓN DE LOS PROBLEMAS

Si la máquina funciona mal, antes de llamar la asistencia autorizada se aconseja verificar que la causa no sea una de las que se ilustran a continuación.

La lavadora no funciona (las luces indicadoras de control no están encendidas)

- controlar si:
 - 1) Hay tensión en la red
 - 2) El enchufe está introducido correctamente en la toma de corriente
 - 3) El pulsador On/Off está presionado, o si no está previsto, si el mando del programador está en la posición de encendido es decir tirado hacia el exterior.

La lavadora no funciona (las luces indicadoras de control están encendidas)

- controlar si:
 - 1) El mando del programador está posicionado en el programa seleccionado
 - 2) La puerta está cerrada correctamente
 - 3) El pulsador "Start" ha sido presionado (sólo para los modelos electrónicos)
 - 4) Verificar, las indicaciones siguientes "La lavadora no carga agua"

La lavadora no carga agua

- controlar si:
 - 1) Hay agua en los tubos
 - 2) El tubo de carga está conectado a la lavadora
 - 3) El grifo de alimentación del agua está abierto
 - 4) El filtro está atascado. En ese caso, proceder a su limpieza desconectando el aparato de la red eléctrica

La lavadora carga y descarga agua continuamente:

- controlar si:
 - 1) El tubo de desagüe se encuentra a la altura adecuada (60-90 cm)
 - 2) El extremo del tubo de desagüe está sumergido en el agua

La lavadora no descarga el agua y no centrifuga

- controlar si:
 - 1) El tubo de desagüe ha sido empalmado correctamente
 - 2) El tubo de desagüe está doblado
 - 3) El filtro de la descarga está cerrado
 - 4) Si se ha seleccionado la función de exclusión de la centrifuga
 - 5) Si se ha seleccionado la función de stop con agua.

La lavadora vibra y hace ruido

- Controlar si:
 - 1) Todas las protecciones para el transporte se

han quitado.

- 2) La lavadora está perfectamente nivelada
- 3) La lencería voluminosa como sábanas, manteles etc. está concentrada en una sola parte de la cuba

La puerta no se abre

- 1) Esperar 3 minutos después del final del lavado o en caso de máquinas electrónicas, esperar el encendido del led "Fin"

La ropa no está suficientemente centrifugada

- Controlar si:
 - 1) La ropa ha sido distribuida uniformemente en la cuba
 - 2) Se ha seleccionado la correcta velocidad de centrifuga

La lavadora se bloquea durante el lavado

- controlar si:
 - 1) Falta la corriente

Queda demasiado detergente en la cubeta

- controlar si:
 - 1) El grifo de alimentación del agua está abierto
 - 2) El filtro que se encuentra entre el grifo y el tubo de alimentación está limpio

Después del lavado la ropa no está limpia

- controlar si:
 - 1) La cuba está demasiado cargada
 - 2) Se ha usado la cantidad de detergente adecuado
 - 3) Se ha seleccionado el programa de lavado que corresponde

La ropa se ha encogido o bien desteñido

- controlar si:
 - 1) Se ha elegido el programa de lavado correcto
 - 2) Se ha seleccionado la temperatura de lavado correcta

La lavadora no seca (sólo para los modelos de lavadora secadora)

- controlar si:
 - 1) El grifo de alimentación del agua está abierto
 - 2) El filtro de desagüe está limpio
 - 3) La lavadora está encendida (luz indicadora de control iluminada)
 - 4) El mando del programador está colocado en uno de los pasos de stop con el símbolo de secado.
 - 5) Controlar que el mando de regulación del tiempo de secado no esté en la posición (0)
 - 6) Controlar si el pulsador (Media carga) está presionado.
 - 7) Que el pulsador de (exclusión centrifuga) no esté presionado.

Si después de la ejecución de las funciones descritas, el aparato aún no funciona correctamente señalar el defecto al centro de asistencia técnica autorizado más cercano.

Se ruega comunicar el modelo, el número de fabricación y el tipo de avería. Los datos del aparato se encuentran en la tabla informativa posicionada en la puerta del filtro.

Estas informaciones permiten que el operador de la asistencia técnica adquiera las piezas de recambio necesarias y, por lo tanto, garantizan una ejecución veloz y eficaz de la reparación.

**Estimado Cliente,**

Agradecemos-lhe ter preferido um produto nosso.

Leia com atenção as instruções de utilização antes de efectuar as ligações e de utilizar a máquina. O conhecimento dos princípios de funcionamento é um factor fundamental para lhe permitir tirar o máximo proveito do seu aparelho e para garantir um funcionamento correcto. As instruções para utilização, além das particularidades técnicas, contêm muitas indicações úteis sobre o funcionamento da máquina, que o ajudarão a otimizar a utilização deste seu electrodoméstico.

Em caso de venda ou de transferência de propriedade da máquina de lavar roupa, é necessário lembrar-se de entregar o livro das instruções de utilização ao novo utilizador.

ÍNDICE

	NOTAS E CONSELHOS ÚTEIS PARA O UTILIZADOR	36-37
	DESCRIÇÃO DA MÁQUINA	37
	INSTALAÇÃO DA MÁQUINA	38-40
	• Desempacotamento e desbloqueio da máquina	38
	• Como colocar a máquina de lavar roupa em posição perfeitamente horizontal	39
	• Ligação à instalação hídrica	39
	• Ligação à instalação eléctrica	40
	UTILIZAÇÃO DA MÁQUINA DE LAVAR ROUPA	40-42
	• Avisos importantes antes da utilização	40
	• Utilização de detergentes	41
	• Como eliminar certas nódoas	42
	• Símbolos internacionais para o tratamento de roupa	42
	MANUTENÇÃO	43-44
	• Limpeza da máquina de lavar roupa	43
	• Limpeza do filtro	43
	• Guia para a resolução de problemas	44

MODELO:

NÚMERO DE FABRICO:

DATA DE COMPRA:



- * Este aparelho deve ser utilizado exclusivamente como máquina de lavar roupa para uso doméstico. Quaisquer outras utilizações são consideradas indevidas e, portanto, perigosas.
- * Qualquer alteração ou tentativa de modificação do aparelho podem ser perigosas para o utilizador e provocar danos na máquina de lavar de roupa.
- * Dado o grande peso da máquina de lavar de roupa, é necessário observar normas de segurança particulares durante a sua deslocação.
- * É proibida a utilização da máquina por crianças sem vigilância.
- * Qualquer alteração da instalação hídrica ou eléctrica tem de ser feita por técnicos autorizados.
- * Ao colocar o aparelho no local de instalação, certifique-se de que o cabo de alimentação não fica dobrado nem sujeito a compressões, e que fica acessível para eventuais intervenções necessárias.
- * Antes da activação da máquina de lavar roupa, remova completamente a embalagem e os dispositivos de fixação usados para o transporte (parafusos de protecção). Caso contrário, corre o risco de danificar seriamente a máquina e o ambiente de sua casa.
- * No caso do aparelho ter de ser instalado sobre uma superfície alcatifada, é necessário assegurar-se de que há livre circulação de ar entre a máquina de lavar e o pavimento.
- * A máquina de lavar roupa não deve ser sobrecarregada.
- * Durante o funcionamento do aparelho, evite o contacto com a água que sai do tubo de esgoto, na medida em que a sua temperatura pode ser elevada. Evite também o contacto com o vidro da porta porque tende a aquecer durante a lavagem.
- * Lave somente tecidos que possam ser lavados na máquina de lavar roupa. Em caso de dúvida, poderá verificar as indicações do fabricante transcritas nas etiquetas das peças de roupa (ver "Símbolos para o tratamento de roupa").
- * Antes de colocar a roupa dentro da máquina, é necessário inspeccionar todos os bolsos para se certificar de que estão vazios. Objectos duros e pontiagudos como, por exemplo, moedas, alfinetes, pregos, parafusos ou pedras podem provocar danos graves.
- * Não se podem lavar na máquina peças de roupa sujas de substâncias que contêm gasolina. No caso das nódoas terem sido eliminadas com produtos evaporantes, é necessário aguardar a evaporação total dos mesmos da superfície dos tecidos antes de os introduzir no tambor da máquina.
- * Não utilize na máquina detergentes próprios para lavar roupa à mão, porque a grande quantidade de espuma que formam pode danificar os elementos internos da máquina de lavar roupa.
- * No fim da lavagem de passadeiras, colchas ou outros tecidos com fibras compridas, é necessário lembrar-se de inspeccionar o filtro e, se necessário, limpá-lo.

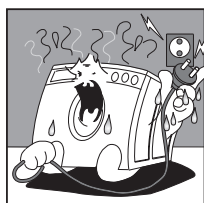

Não ligue ou desligue a ficha na/dá tomada de corrente eléctrica comas mãos molhadas

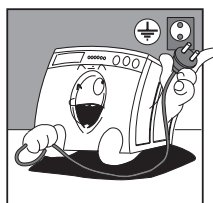

A máquina de lavar roupa deve ser ligada a uma tomada de corrente eléctrica provida de ligação à terra e que cumpra os requisitos de segurança.

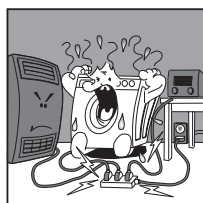

É proibido ligar a máquina de lavar roupa à tomada eléctrica utilizando extensões ou fichas múltiplas.

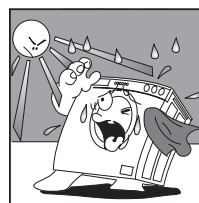

Não exponha o aparelho à acção das condições atmosféricas.

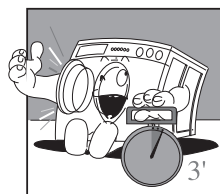

No fim da lavagem, é necessário aguardar cerca de três minutos antes de abrir a porta. A máquina está equipada com um dispositivo de segurança no sistema de abertura que serve para proteger o utilizador de aberturas acidentais. Observação: nos modelos electrónicos a porta abrirá na altura em que acende a luz piloto "end".

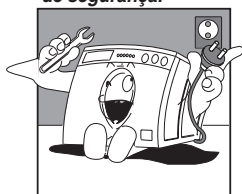

Quando fizer revisões ou limpezas na máquina, lembre-se sempre de desligar previamente o aparelho da tomada de corrente eléctrica.

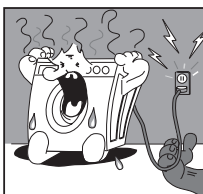

No caso de desejar desligar a máquina de lavar roupa da tomada de corrente, não puxe o cabo eléctrico, puxe pela ficha.

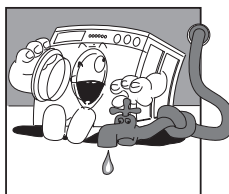

No fim cada lavagem, aconselhamos desligar sempre a ficha da tomada de corrente eléctrica e fechar a torneira da água.



- * Aconselha-se deixar a porta da máquina aberta no fim do ciclo de lavagem.
- * Não se pode tentar reparar sozinho as avarias do aparelho, porque as reparações que não são feitas por profissionais podem provocar danos graves e anulam o direito às reparações cobertas por garantia.
- * As reparações do aparelho só podem ser feitas por pessoal autorizado dos centros de assistência. Para as reparações deverão ser usadas unicamente peças sobresselentes originais.
- * Este aparelho está classificado de acordo com a Directiva Europeia 2002/96/EC sobre Resíduos de equipamento eléctrico e electrónico (REEE). Ao garantir a eliminação adequada deste produto, estará a ajudar a evitar potenciais consequências negativas para o ambiente e para a saúde pública, que poderiam derivar de um manuseamento de desperdícios inadequado deste produto. O símbolo  no produto, ou nos documentos que acompanham o produto, indica que este aparelho não pode receber um tratamento semelhante ao de um desperdício doméstico. Pelo contrário, de-

verá ser depositado no respectivo centro de recolha para a reciclagem de equipamento eléctrico e electrónico. A eliminação deverá ser efectuada em conformidade com as normas ambientais locais para a eliminação de desperdícios. Para obter informações mais detalhadas sobre o tratamento, a recuperação e a reciclagem deste produto, contacte o Departamento na sua localidade, o seu serviço de eliminação de desperdícios domésticos ou a loja onde adquiriu o produto.

A EMPRESA FABRICANTE DECLINA TODA E QUALQUER RESPONSABILIDADE POR EVENTUAIS INCÊNDIOS PROVOCADOS PELA NÃO OBSERVÂNCIA DAS NORMAS DE SEGURANÇA E DAS INSTRUÇÕES DE UTILIZAÇÃO

DESCRIÇÃO DA MÁQUINA



A máquina de lavar roupa é um electrodoméstico que lava qualquer tipo de tecido quando você desejar.

- ▼ A estrutura da máquina foi construída com painéis de chapa tratados e pintados de modo a conservar inalteradas as suas qualidades estéticas ao longo do tempo.
- ▼ O motor e todas as partes de movimento foram concebidos e construídos de modo a garantir o máximo silêncio.
- ▼ O tambor, de aço inoxidável, é amplo e de fácil acesso para oferecer uma melhor qualidade de lavagem e maior duração da roupa.
- ▼ O painel de comandos foi concebido de modo a proporcionar fácil utilização de todos os programas de lavagem e secagem desejados (ver painel de comandos e tabela de programas).
- ▼ A porta de abertura da máquina, muito ampla, facilita o carregamento e descarregamento da roupa.
- ▼ A enorme estabilidade da máquina é dada graças à constante pesquisa dos técnicos sobre o equilíbrio de massas em movimento.

- A - Porta
- B - Filtro
- C - Pés reguláveis
- D - Tampo superior
- E - Tambor
- F - Quadro de comandos

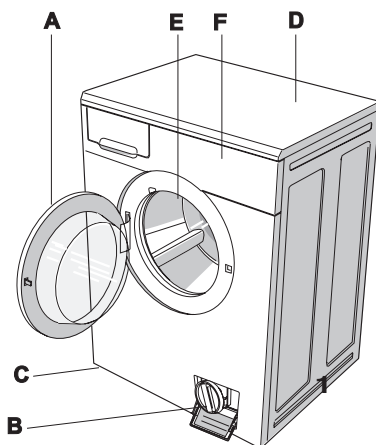



INSTALAÇÃO DA MÁQUINA (in base al modello)

A instalação da máquina deve ser feita por pessoal profissionalmente qualificado e de acordo com as instruções do fabricante. Uma instalação mal feita pode provocar lesões a pessoas e danos nos objectos.

A máquina pode ser instalada em qualquer sítio, desde que a temperatura ambiente do local de instalação não seja inferior a 3°C e que os cabos e tubos na traseira da máquina não tenham de ficar esmagados.

Por necessidade de transporte, o grupo oscilante da máquina é fixado com 4 espaçadores com parafuso. Antes de pôr a máquina a funcionar, remova os espaçadores e os parafusos de fixação. Conserve-os para uma eventual mudança futura.

Tape os furos com as tampas próprias que encontrará dentro do saco de documentos que acompanha a máquina.

Por necessidade de transporte, o grupo oscilante da máquina é fixado com 4 espaçadores com parafuso. Antes de pôr a máquina a funcionar, remova os parafusos de fixação com uma chave.

Introduza uma chave de parafusos nos orifícios e opere como indicado na figura para tirar os 4 espaçadores de plástico.

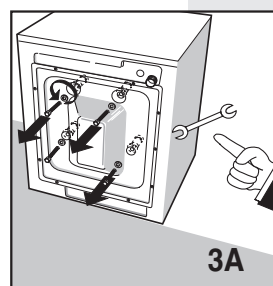
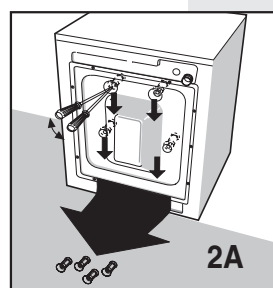
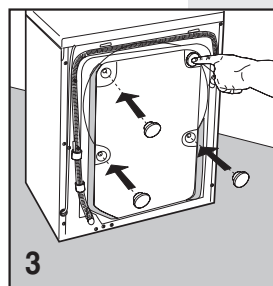
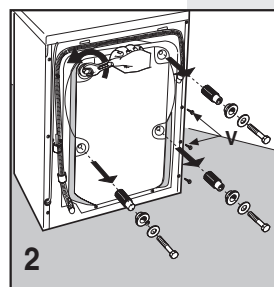

COMO COLOCAR A MÁQUINA DE LAVAR ROUPA EM POSIÇÃO PERFEITAMENTE HORIZONTAL



Depois de ter decidido o sítio em que deseja montar a máquina, coloque a máquina perfeitamente horizontal, utilizando os pés reguláveis (Fig. 4). Dedique especial atenção à escolha da posição, à nivelção da própria máquina e à segurança das contraporcas.

No caso da máquina não ter ficado perfeitamente horizontal, estará instável e o funcionamento será ruidoso, ficando sujeita aos danos consequentes que poderão verificar-se.

No caso da máquina ser colocada sobre um pavimento de alcatifa, é necessário assegurar-se de que há livre circulação de ar entre a máquina de lavar e o pavimento. Não é aconselhável montar a máquina em locais cuja temperatura pode descer abaixo de 0°C.

LIGAÇÃO HÍDRICA

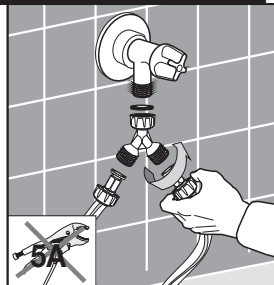
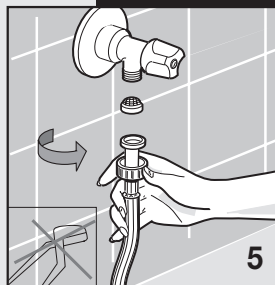

- ▼ A pressão da rede hídrica deve estar compreendida entre 0,05 e 1,00 Mpa (0,5 - 10 bars)
- ▼ Antes de fazer a ligação, abra a torneira e deixe correr uma certa quantidade de água para limpar os tubos das impurezas eventualmente existentes, como areia, ferrugem (esta operação é muito importante no caso da máquina de lavar roupa ter estado inactiva durante muito tempo ou no caso de ser ligada a uma canalização de água nova).
- ▼ O tubo de alimentação de água deve ser ligado a uma boca de água fria com rosca de 3/4".

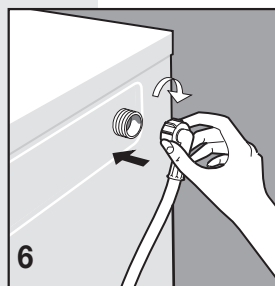

NOTA: Nas máquinas de lavar roupa electrónicas dotadas com electroválvula dupla (água quente e fria), ligue o tubo vermelho na torneira de água quente e o outro tubo na torneira de água fria. No caso de não ser possível utilizar uma torneira de água quente, é necessário ligar ambos os tubos à torneira de água fria, usando a conexão própria que acompanha a máquina (ver fig. 8)

- ▼ Entre a torneira e o tubo, introduza o filtro vedante que acompanha a máquina de lavar roupa e a seguir atarraxe-o à mão de modo a ficar muito bem apertado (fig. 5).

Obs.: Utilize o tubo novo que acompanha a máquina. Não reutilize o velho

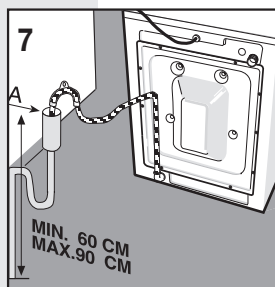

- ▼ Enrosque o tubo de alimentação na máquina de lavar roupa (fig. 6).
- ▼ Durante a lavagem, a torneira de alimentação de água tem de estar completamente aberta.
- ▼ Tubo de esgoto da água deve ser colocado a uma altura compreendida entre 60 cm e 90 cm (fig. 7).
- ▼ Se for previsto que a água da máquina seja descarregada directamente para a canalização de esgoto, é necessário introduzir a extremidade livre do tubo da máquina na canalização de esgoto cujo diâmetro interior não pode ser inferior a 40 mm.
- ▼ É importante não conectar hermeticamente o tubo da máquina à canalização de esgoto para evitar encher o sifão de ar e, consequentemente, provocar a saída de água.
- ▼ No caso da água ter de ser descarregada para o lavatório ou noutra zona de escoamento, é necessário reforçar previamente a extremidade livre do tubo, no ponto de dobragem, utilizando um gancho próprio, fornecido juntamente com a máquina. Coloque então o tubo na borda do lavatório e fixe o gancho de modo a impedir a queda do tubo (fig. 8). O lavatório deve ter o esgoto limpo para permitir que a água escorra livremente.

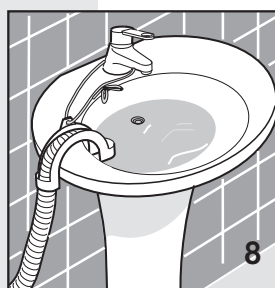



INSTALAÇÃO DA MÁQUINA

LIGAÇÃO ELÉCTRICA

- ▼ Verifique se a tensão eléctrica indicada nos dados técnicos da chapa de características da máquina, colocada do lado de dentro da portinhola do filtro, corresponde à tensão de rede da instalação eléctrica (fig. 9).
- ▼ O interruptor diferencial e a tomada de rede devem ter as características necessárias para aguentar a carga máxima indicada na referida chapa de características.
- ▼ A seguir à instalação, o acesso à alimentação eléctrica de rede ou desactivação da referida alimentação de rede deve ser feito mediante utilização de um interruptor bipolar.
- ▼ A tomada de corrente onde a máquina vai ser ligada deve ter ligação à terra. Caso contrário, o fabricante declina toda e qualquer responsabilidade por eventuais acidentes (fig. 10).
- ▼ Se a tomada onde se liga a ficha da máquina não funcionar ou não for adequada, tem de ser substituída por um electricista qualificado.
- ▼ É proibido ligar a máquina de lavar roupa à rede mediante utilização de elementos indirectos tais como extensões e fichas múltiplas.
- ▼ Durante a manutenção, a ficha da máquina tem de ser desligada da tomada de corrente.
- ▼ Não introduza e não extraia a ficha da tomada com as mãos molhadas.
- ▼ Se o cabo de alimentação estiver danificado, contacte o centro de assistência técnica especializado.
- ▼ Coloque o aparelho de modo a deixar o cabo de alimentação facilmente acessível e de maneira a poder desligá-lo em caso de necessidade.

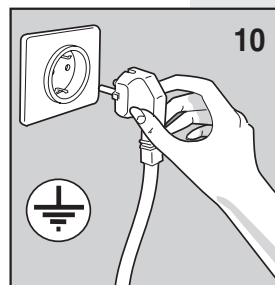
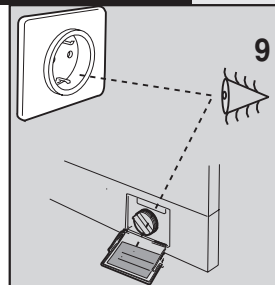

UTILIZAÇÃO DA MÁQUINA DE LAVAR ROUPA

AVISOS IMPORTANTES ANTES DA UTILIZAÇÃO

Atenção! Antes de fazer a primeira lavagem de roupa na máquina, é conveniente fazer um ciclo de lavagem curto, sem roupa.

Deste modo poderá verificar o funcionamento da máquina e limpar o tambor.

Sempre que lavar assegure-se de que:

- ▼ as ligações hidráulicas estão bem feitas, o tubo de esgoto da máquina está bem posicionado (ver ligação hidráulica) e a torneira está aberta.
- ▼ com as mãos secas, introduza a ficha na tomada de corrente.
- ▼ separe a roupa de acordo com o tipo de tecido (ver etiquetas das peças de roupa)
- ▼ certifique-se de que não há objectos nos bolsos da roupa que deseja lavar. Podem provocar danos na roupa, na máquina e no filtro.

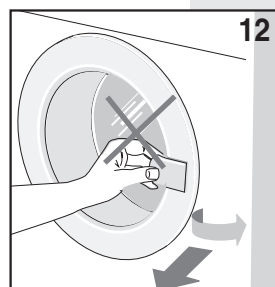
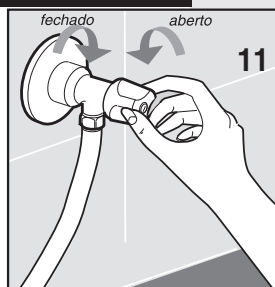

UTILIZAÇÃO DE DETERGENTES

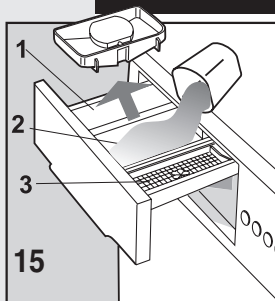

A máquina de lavar roupa tem uma gaveta destinada à introdução dos detergentes. Tem três divisões.

- I divisão para detergente em pó destinado à pré lavagem ou a pôr a roupa de molho (1)
- II divisão para detergente em pó destinado à lavagem normal (2)
- ☼ divisão para amaciador, perfumes, produtos especiais para tratar a roupa (3)

Utilize detergentes com produção de espuma controlada e amaciadores (se for caso disso) indicados para máquinas de lavar roupa automáticas. Para as dosagens, siga as indicações dadas na embalagem.

Nota: Detergente a mais pode provocar excesso de espuma e influir negativamente no resultado de lavagem.

Detergente a menos pode provocar um resultado de lavagem não satisfatório.

Nota: Quando se está a encher a gaveta com detergente é importante prestar atenção para não introduzir detergente na divisão destinada ao amaciador, caso contrário, o programa de enxaguamento é feito com espuma e os tecidos podem ficar manchados de branco. Do mesmo modo, se deixar cair amaciador na divisão do detergente, a eficácia de lavagem diminui.

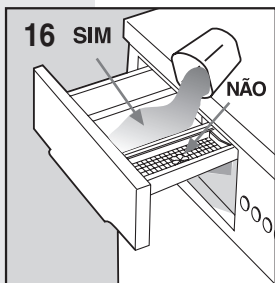

SE O MODELO PREVER RECIPIENTE PARA DETERGENTE LÍQUIDO

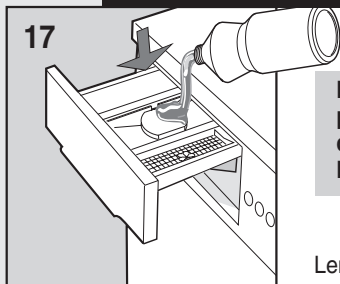

Nota: Quando usar detergente líquido (recomendado para programas sem pré lavagem), introduza o recipiente especial (se disponível) na divisão do meio "2" (conforme figura ao lado) e a seguir introduza o detergente líquido até este atingir o nível máximo indicado.

Lembre-se de tirar o recipiente de detergente líquido quando usar sabão em pó.

- ▼ feche a gaveta de detergente antes de começar a lavagem

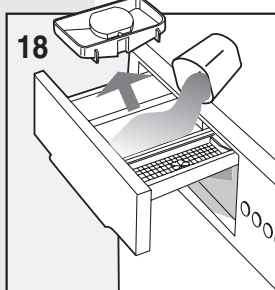

Atenção! Não tire a gaveta de detergente durante o funcionamento da máquina porque pode sair água.

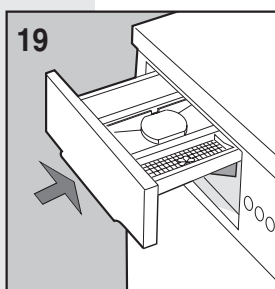



COMO ELIMINAR CERTAS NÓDOAS

Há determinadas nódoas que não se conseguem eliminar da roupa apenas com a lavagem na máquina. Antes de limpar qualquer nódoa à mão, é necessário fazer um ensaio numa parte pouco visível da peça de roupa. Comece a limpar a nódoa da periferia para o centro, para evitar que se formem auréolas. Damos abaixo várias indicações para eliminar alguns tipos de nódoas.

- **CERA:** raspe a cera com um objecto de ponta arredondada para não estragar o tecido. A seguir, coloque o tecido entre duas folhas de papel absorvente e passe com o ferro quente por cima da nódoa.
- **ESFEROGRÁFICA E CANETA DE FELTRO:** limpe com um pano macio embebido em álcool etílico. Tome cuidado para não deixar alastrar a nódoa!
- **HUMIDADE E MOFO:** se o tecido tolerar bem o uso de lixívia, faça o ciclo de lavagem adicionando lixívia. Caso contrário, molhe a parte suja com água oxigenada a 10 volumes e deixe actuar durante 10 ou 15 minutos.
- **LIGEIRAS QUEIMADURAS DE FERRO DE ENGOMAR:** siga as indicações dadas para tirar nódoas de mofo e humidade.
- **FERRUGEM:** utilize produtos próprios para nódoas de ferrugem e siga as indicações do fabricante escritas na embalagem.
- **PASTILHA ELÁSTICA:** aplique gelo em cima do tecido, esfregue o mais possível e depois passe com um pano de algodão embebido em acetona.
- **TINTA:** não deixe a tinta secar. Limpe a zona suja com o solvente indicado na embalagem da tinta (por exemplo: água, terebintina, tricloroetileno) ensaboe e passe muito bem por água.
- **BÂTON DOS LÁBIOS:** as nódoas de bâton em tecidos de algodão e na lã eliminam-se com um pano embebido em éter. Para a seda é necessário usar tricloroetileno.
- **VERNIZ DAS UNHAS:** coloque papel absorvente sobre o tecido que tem a nódoa, depois humedeça o avesso do tecido com acetona, substituindo frequentemente o papel absorvente que está em cima da nódoa. Continue sempre procedendo da mesma maneira até eliminar a nódoa completamente.
- **BORRAS OU ALCATRÃO:** espalhe uma pequena quantidade de manteiga fresca em cima da nódoa, deixe actuar e depois lave com essência de terebintina.
- **RELVA:** ensaboe suavemente, utilize lixívia diluída. Para tecidos de lã também se podem obter bons resultados usando álcool a 90%.
- **SANGUE:** ponha a nódoa de molho em água fria com sal e depois lave com sabão de lavar roupa.

SÍMBOLOS INTERNACIONAIS PARA O TRATAMENTO DE ROUPA

Antes de introduzir as peças de roupa na máquina e de seleccionar o programa, é aconselhável examinar os símbolos que estão indicados na etiqueta do fabricante. O quadro abaixo pode ser útil para a interpretação dos símbolos.

	Lavagem normal		Passar a ferro até máx 200°		Secar na horizontal
	Lavagem delicada		Passar a ferro até máx 150°		Secar pendurado
	Lavar máx a 95°		Passar a ferro até máx 100°		Secar em cruzeta
	Lavar máx a 60°		Não passar a ferro		Secar no secador de roupa a temperatura normal
	Lavar máx a 40°		Limpar a seco com solvente		Secar no secador de roupa a baixa temperatura
	Lavare a max 30°C		Limpar a seco unicamente com gasolina, álcool puro e R113		Não secar no secador de roupa
	Lavar à mão		Limpar a seco unicamente com percloro etílico, gasolina, álcool puro, R111 e R113.		
	Não lavar com água				
	Lixívia em água fria				
	Não lavar com		Não limpar a seco		

A máquina de lavar roupa foi concebida de modo a precisar do mínimo de manutenção possível. É, no entanto, importante lembrar-se de a limpar assiduamente.

Antes da limpeza, assegure-se de que o aparelho foi desligado previamente da rede eléctrica e de que alimentação de água está fechada.

LIMPEZA DA MÁQUINA DE LAVAR ROUPA

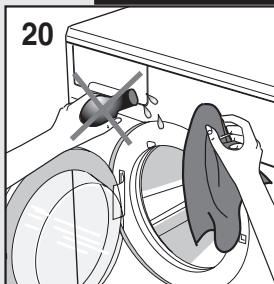

A estrutura exterior e as partes de plástico da máquina devem ser limpas exclusivamente com um pano húmido macio.

ATENÇÃO !! Não use, de modo nenhum, substâncias químicas, produtos abrasivos, álcool, sabão, gasolina ou outros solventes para limpar a máquina, porque podem danificá-la. (fig. 20)



No fim da lavagem, deixe a porta do tambor aberta durante algum tempo para deixar secar as partes de borracha.

Lave as divisões do detergente periodicamente. No fim, extraia a gaveta de detergente e lave-a muito bem com água corrente (fig. 20/A). A seguir, coloque-a de novo na posição original

COMO EXTRAIR O COMPARTIMENTO DE DETERGENTE (FIG.A OU B, CONSOANTE O MODELO)

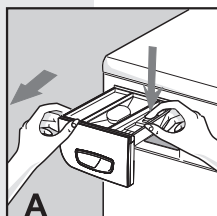

- Se na divisão do amaciador «3» estiver escrito «PUSH»:
- Abra a gaveta de detergente;
- Carregue, com a mão direita, no sítio onde está escrito «PUSH» e, com a outra mão, extraia a gaveta puxando-a para si. (fig.A)

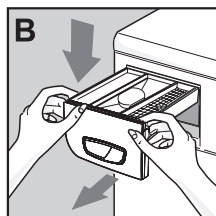

- Se na divisão do amaciador «3» não estiver escrito «PUSH»:
- Abra a gaveta de detergente;
- Agarre-a com ambas as mãos e exerça uma ligeira pressão para baixo; extraia a gaveta puxando-a para si. (figB)

LIMPEZA DO FILTRO

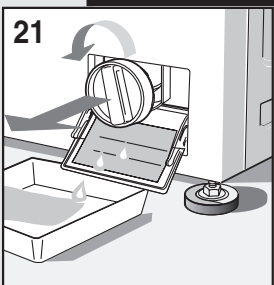

ATENÇÃO !! Antes de começar a fazer as operações descritas abaixo, assegure-se de que a máquina está vazia. Não tire o filtro durante o funcionamento da máquina ou quando esta estiver cheia de água.

Coloque um pano ou um prato raso por baixo do filtro para recolher a água que ficou dentro dele. Abra a portinhola do filtro, desaperte e extraia-o rodando no sentido contrário ao dos ponteiros do relógio (fig.21).

O filtro deve ser limpo periodicamente. Passe bem o filtro por água corrente e elimine todos os resíduos acumulados. Enrosque de novo o filtro no sentido dos ponteiros do relógio, assegurando-se de que fica hermeticamente fechado.



GUIA PARA A RESOLUÇÃO DE PROBLEMAS

No caso da máquina não funcionar, antes de chamar a assistência técnica autorizada é aconselhável certificar-se de que a causa não seja uma das indicadas a seguir.

A máquina não funciona (as luzes piloto de controlo não estão acesas)

• assegure-se de que:

- 1) Há tensão na rede
- 2) A ficha está bem metida na tomada de corrente
- 3) O botão On/Off está premido ou, se não disponível, de que o botão programador está na posição de ligação, isto é, puxado para fora.

A máquina não funciona (as luzes piloto de controlo estão acesas)

• assegure-se de que:

- 1) O botão programador está na posição correspondente ao programa seleccionado
- 2) A porta da máquina está bem fechada
- 3) O botão de "Start" está premido (só para os modelos electrónicos)
- 4) Verifique as indicações seguintes "A máquina de lavar roupa não carrega água"

A máquina de lavar roupa não carrega água

• verifique se:

- 1) Há água nos canos
- 2) O tubo de alimentação de água está ligado à máquina
- 3) A torneira de alimentação de água está aberta
- 4) O filtro está obstruído. Neste caso limpe-o, mas não se esqueça de desligar previamente o aparelho da rede eléctrica

A máquina de lavar roupa carrega e descarrega água continuamente

• verifique se:

- 1) O tubo de esgoto da máquina está montado à altura devida (60-90 cm)
- 2) A extremidade do tubo de esgoto da máquina está, indevidamente, imersa na água

A máquina não descarrega água e não faz centrifugação

• verifique se:

- 1) O tubo de esgoto da máquina está ligado correctamente
- 2) O tubo de esgoto da máquina está dobrado
- 3) O filtro do esgoto da máquina está fechado
- 4) Está seleccionada a função de exclusão da centrifugação
- 5) Está seleccionada a função de stop com água.

A máquina vibra e faz barulho

• assegure-se de que:

- 1) Todas as protecções para transporte da máquina foram removidas.

- 2) A máquina está perfeitamente horizontal
- 3) A roupa volumosa, como lençóis, toalhas, etc, não está toda concentrada só dum lado do tambor.

A porta da máquina não abre

- 1) Aguarde 3 minutos após conclusão da lavagem ou, no caso da máquina ser electrónica, aguarde que o led "Fim" acenda.

A roupa não sai suficientemente centrifugada

• assegure-se de que:

- 1) A roupa tenha sido uniformemente distribuída no tambor
- 2) A velocidade de centrifugação que foi seleccionada é correcta

A máquina bloqueia-se durante a lavagem

• assegure-se de que:

- 1) Não haja falta de corrente
- Há uma sobra excessiva de detergente na gaveta
- assegure-se de que:
- 1) A torneira de alimentação de água está aberta
 - 2) O filtro situado entre a torneira e o tubo de alimentação está limpo

No fim da lavagem a roupa não sai limpa

• assegure-se de que:

- 1) Não introduziu roupa excessiva no tambor
- 2) Tenha sido utilizada a quantidade de detergente devida
- 3) O programa de lavagem seleccionado é um programa apropriado

A roupa encolheu muito ou descolorou

• assegure-se de que:

- 1) O programa de lavagem seleccionado era o programa correcto
- 2) A temperatura de lavagem seleccionada era a correcta

A máquina não seca (só para os modelos de lavar e secar)

• assegure-se de que:

- 1) A torneira de alimentação de água está aberta
- 2) O filtro do esgoto da máquina está limpo
- 3) A máquina está ligada (luz piloto de controlo acesa)
- 4) O botão programador está colocado num dos passos stop com símbolo de secagem.
- 5) O botão para regular o tempo de secagem não está na posição "0"
- 6) O botão de "Meia Carga" está premido
- 7) O botão de "Exclusão de centrifugação" não está premido.

Se após a execução das funções descritas, o aparelho continuar a não funcionar correctamente, contacte o centro de assistência técnica autorizado mais próximo e descreva o defeito detectado.

Agradecemos que indique por favor o modelo, o número de fabrico da máquina e o tipo de avaria detectada. Os dados do aparelho estão escritos no quadro de informações que está aplicado na portinhola do filtro.

Estas informações darão ao operador do serviço de assistência técnica a possibilidade de procurar de antemão as peças sobresselentes necessárias e, portanto, garantir uma reparação rápida e eficaz da máquina.

**Werter Kunde,**

wir danken Ihnen für die Wahl unseres Produktes.

Bitte lesen Sie diese Gebrauchsanweisung aufmerksam durch, bevor Sie das Gerät anschließen und benutzen. Die Kenntnis der Funktionsweise wird Ihnen bei der korrekten und sicheren Bedienung helfen. Die Gebrauchsanweisungen enthalten neben den technischen Daten des Waschautomaten viele nützliche Hinweise zum optimalen Gebrauch der Maschine.

Falls Sie die Maschine weiterverkaufen denken Sie daran, dem neuen Besitzer auch diese Gebrauchsanweisung mitzugeben.

INHALTSVERZEICHNIS



	HINWEISE FÜR DEN BENUTZER	46-47
	BESCHREIBUNG DES WASCHAUTOMATEN	46
	INSTALLIERUNG DES WASCHAUTOMATEN	48-50
	• Auspacken und Entfernen der Transportsicherungen	48
	• Ausrichten der Maschine	49
	• Wasseranschluss	49
	• Elektroanschluss	50
	GEBRAUCH DER MASCHINE	50-52
	• Vor dem Gebrauch	50
	• Waschmittel	51
	• Fleckenentfernung	52
	• Internationale Pflegekennzeichen	52
	WARTUNG	53-54
	• Reinigung der Maschine	53
	• Reinigung des Filters	53
	• Beseitigung von Funktionsstörungen	54

MODELL:

SERIENNUMMER:

KAUFDATUM:

- * Das Gerät ist als Haushaltswaschmaschine einzusetzen, jede anderweitige Nutzung ist unsachgemäß und folglich gefährlich.
- * Jede Veränderung oder sonstige Manipulierung des Gerätes kann den Benutzer gefährden und Schäden an der Maschine verursachen.
- * Das Gerät hat ein beträchtliches Gewicht. Beim Verstellen müssen daher besondere Sicherheitsmaßnahmen getroffen werden.
- * Das Gerät darf nur von Erwachsenen benutzt werden.
- * Jede Veränderung der Wasser- oder Stromversorgung muss von Fachpersonal durchgeführt werden.
- * Beim Aufstellen des Gerätes darauf achten, dass das Stromkabel nicht verdreht oder gequetscht wird und für eventuelle Eingriffe problemlos zugänglich ist.
- * Vor dem Einschalten des Waschautomaten das gesamte Verpackungsmaterial und die Transportsicherungen entfernen, weil andernfalls die Maschine und der Aufstellraum schwere Schäden erleiden können.
- * Wenn die Waschmaschine auf Teppichboden aufgestellt wird, muss auf einen ausreichenden Bodenabstand geachtet werden, damit die korrekte Luftzirkulation gewährleistet wird.
- * Der Waschautomat darf nicht überfüllt werden.
- * Während des Betriebs des Waschautomaten jeden Kontakt mit dem aus dem Ablaufschlauch austretenden Wasser vermeiden, da dieses sehr hohe Temperaturen haben kann. Auch die Glasscheibe des Einfüllfensters kann sich während des Betriebs erhitzen und sollte daher nicht berührt werden.
- * Waschen Sie nur für Maschinenwäsche geeignete Gewebe. Im Zweifelsfall die Herstellerhinweise am Etikett der Wäschestücke beachten (siehe "Pflegekennzeichen").
- * Vor dem Einlegen von Kleidungsstücken in die Waschmaschine alle Taschen leeren. Harte oder spitze Gegenstände, wie beispielsweise Münzen, Nadeln, Nägel, Schrauben oder Steine können schwere Schäden verursachen.
- * In der Maschine dürfen keine Kleidungsstücke mit benzinhaltigen Verschmutzungen gewaschen werden. Falls die Flecken mit verdampfenden Mitteln entfernt wurden, müssen diese vor dem Einfüllen in die Waschmaschine vollkommen verdampft sein.
- * Keine Waschmittel für Handwäsche verwenden, da deren starke Schaumentwicklung die Innenteile des Waschautomaten beschädigen könnte.
- * Nach dem Waschen von Läufern, Decken oder anderen langfaserigen Geweben den Filter herausnehmen und gegebenenfalls reinigen.

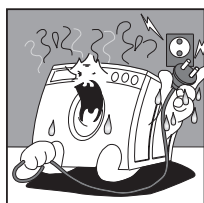

Den Stecker des Waschautomaten auf keinen Fall mit nassen Händen ein- oder ausstecken.

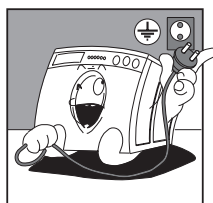

Die Waschmaschine muss an eine vorschriftsmäßig geerdete Steckdose angeschlossen werden.

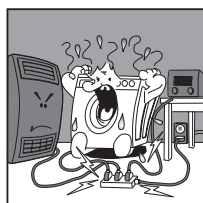

Die Verwendung von Verlängerungskabeln oder Mehrfachsteckern zum Anschließen der Maschine ist verboten.

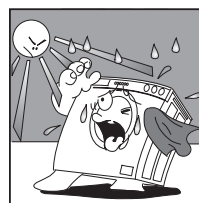

Das Gerät darf nicht Witterungseinflüssen ausgesetzt werden.

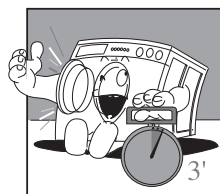

Am Ende des Waschganges sorgt eine Sicherung dafür, dass das Einfüllfenster erst nach ungefähr 3 Minuten geöffnet werden kann, damit ungewolltes Öffnen verhindert wird.

NB: bei den elektronischen Modellen öffnet das Einfüllfenster bei Einschalten der Kontrolllampe "End".

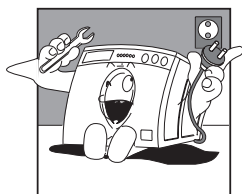

Vor Revisionen oder Reinigung der Maschine den Stecker aus der Steckdose nehmen.

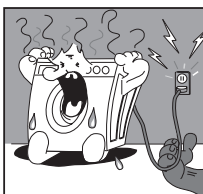

Beim Ausstecken des Kabels aus der Steckdose nicht am Kabel selbst, sondern am Stecker ziehen.

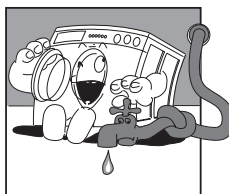

Nach dem Waschen empfiehlt es sich, den Stecker auszustecken und den Wasserhahn zu schließen.



- * Wir empfehlen das Einfüllfenster nach dem Waschen geöffnet zu lassen.
- * Bei Funktionsstörungen auf keinen Fall versuchen, das Gerät selbst zu reparieren. Unsachgemäße Reparaturen können schwere Schäden verursachen und lassen außerdem den Gewährleistungsanspruch verfallen.
- * Das Gerät darf ausschließlich von dem autorisierten Personal der Kundendienststellen und unter Verwendung von Originalersatzteilen repariert werden.
- * In Übereinstimmung mit den Anforderungen der Europäischen Richtlinie 2002/96/EG über Elektro- und Elektronik-Altgeräte (WEEE) ist vorliegendes Gerät mit einer Markierung. Sie leisten einen positiven Beitrag für den Schutz der Umwelt und die Gesundheit des Menschen, wenn Sie dieses Gerät einer gesonderten Abfallsammlung zuführen. Im unsortierten Siedlungsmüll könnte ein solches Gerät durch unsachgemäße Entsorgung negative Konsequenzen nach sich ziehen. Auf dem Produkt oder der beiliegenden Produktdokumentation ist folgendes Symbol  einer durchgestrichenen Abfalltonne abgebildet. Es weist darauf hin, dass

eine Entsorgung im normalen Haushaltsabfall nicht zulässig ist Entsorgen Sie dieses Produkt im Recyclinghof mit einer getrennten Sammlung für Elektro- und Elektronikgeräte. Die Entsorgung muss gemäß den örtlichen Bestimmungen zur Abfallbeseitigung erfolgen. Bitte wenden Sie sich an die zuständigen Behörden Ihrer Gemeindeverwaltung, an den lokalen Recyclinghof für Haushaltsmüll oder an den Händler, bei dem Sie dieses Gerät erworben haben, um weitere Informationen über Behandlung, Verwertung und Wiederverwendung dieses Produkts zu erhalten.

DER HERSTELLER HAFTET NICHT FÜR INFOLGE DER NICHTEINHALTUNG DER SICHERHEITSVORSCHRIFTEN UND DER GEBRAUCHSANWEISUNGEN ENTSTEHENDE SCHÄDEN.

BESCHREIBUNG DES WASCHAUTOMATEN



Die Waschmaschine ist ein Elektro-Haushaltsgerät, das jede Art von Gewebe wäscht.

- ▼ Die Struktur besteht aus Blechplatten, die so behandelt und lackiert sind, dass ihre ästhetischen Vorzüge über lange Zeit hin unverändert erhalten bleiben.
- ▼ Der Motor und alle Bewegungsteile wurden so konzipiert und realisiert, dass maximale Laufruhe garantiert werden kann.
- ▼ Die praktische, geräumige Trommel aus Edelstahl schont die Wäsche und garantiert hohe Waschqualität.
- ▼ Am Bedienfeld befinden sich alle Bedienelemente zur einfachen Anwahl aller gewünschten Wasch- und Trockenprogramme (siehe Bedienfeld und Programmtabelle).
- ▼ Das große Einfüllfenster erleichtert das Einlegen und Entnehmen der Wäsche.
- ▼ Die außerordentliche Stabilität der Maschine ist das Ergebnis ständiger Forschungen hinsichtlich der Gewichtsverteilung von sich bewegenden Massen.

- A - Einfüllfenster
- B - Filter
- C - verstellbare FüÙe
- D - Arbeitsplatte
- E - Trommel
- F - Bedienfeld

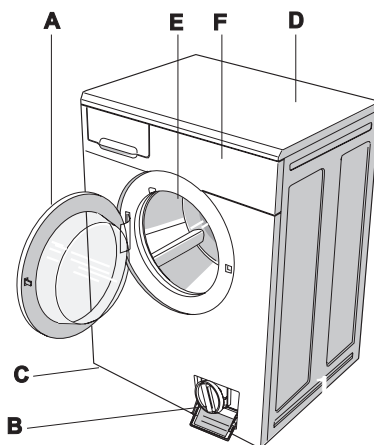



Die Installation muss durch geschultes Personal entsprechend der vom Hersteller gegebenen Anweisungen ausgeführt werden; eine unsachgemäße Installation kann Personen und Sachschäden verursachen.

Das Gerät kann überall dort aufgestellt werden, wo die Raumtemperatur 3°C nicht unterschreitet. Achten Sie darauf, dass Kabel und Schläuche an der Rückseite des Gerätes nicht gequetscht werden.

Für den Transport wird die Schwinggruppe des Gerätes mit 4 Transportsicherungen und Schrauben fixiert. Vor Inbetriebnahme des Waschautomaten die Transportsicherungen und Schrauben entfernen und für eventuelle zukünftige Umzüge aufbewahren.

Die Löcher mit den entsprechenden Stöpseln verschließen, die Sie im Plastikbeutel mit der Dokumentation finden.

Für den Transport wird die Schwinggruppe des Gerätes mit 4 Transportsicherungen und Schrauben fixiert. Vor Inbetriebnahme des Waschautomaten die Transportsicherungen und Schrauben mit Hilfe eines Schraubenschlüssels entfernen.

Einen Schraubenzieher in die Löcher einführen und die 4 Transportsicherungen aus Plastik entfernen, wie in der Abbildung gezeigt.

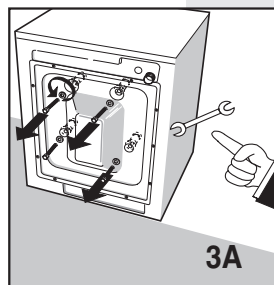
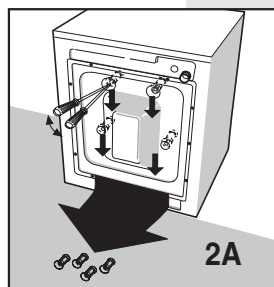
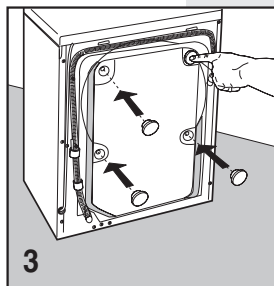
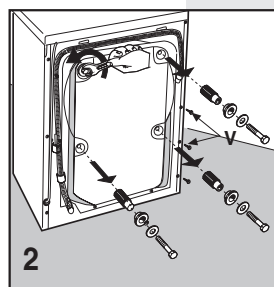

AUSRICHTEN DER MASCHINE



Nachdem die Maschine an einem geeigneten Ort aufgestellt wurde, muss sie mit Hilfe der verstellbaren FüÙe (Abb. 4) perfekt gerade ausgerichtet werden. Zum Schluss die Kontermuttern festschrauben.

Wenn die Maschine nicht perfekt gerade ausgerichtet ist, wird ihre Stabilität beeinträchtigt, bei Betrieb entsteht ein lautes Geräusch und sie kann Schaden erleiden.

Wenn die Waschmaschine auf Teppichboden aufgestellt wird, muss auf einen ausreichenden Bodenabstand geachtet werden, damit die korrekte Luftzirkulation gewährleistet wird.

Vom Aufstellen der Maschine in frostgefährdeten Räumen wird abgeraten.

WASSERANSCHLUSS

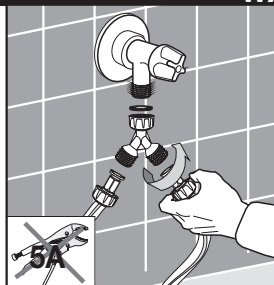
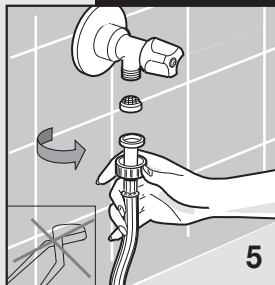

- ▼ Der Druck der Wasserleitung soll 0,05 bis 1,00 MPa (0,5 - 10 Bar) betragen.
- ▼ Vor dem Anschließen den Hahn öffnen und eine gewisse Menge Wasser fließen lassen, damit die Rohre durchgespült und von etwaigen Verunreinigungen, wie Sand, Rost, usw. befreit werden (dies ist besonders wichtig, wenn die Maschine lange Zeit nicht gebraucht wurde, oder wenn sie an eine neue Wasserleitung angeschlossen wird). Der Wasserzulaufschlauch muss an einen Kaltwasserhahn mit 3/4" Gewinde angeschlossen werden.

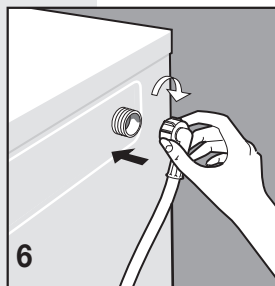

N.B. Bei elektronischen Waschmaschinen mit doppeltem Magnetventil (Warm- und Kaltwasser) wird der rote Schlauch an den Warmwasserhahn und der andere Schlauch an den Kaltwasserhahn angeschlossen. Kann der Warmwasserhahn nicht verwendet werden, müssen beide Schläuche mit Hilfe des entsprechenden mitgelieferten Anschlussstückes an den Kaltwasserhahn angeschlossen werden (siehe Abb. 5A)

- ▼ Zwischen Hahn und Schlauch die mitgelieferte Filterdichtung installieren und von Hand fest anziehen (Abb. 5).

N.B. Den neuen dem Gerät beiliegenden Schlauch benutzen und keinesfalls den alten Schlauch

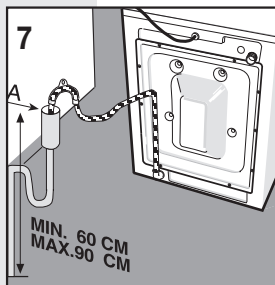

- ▼ Wasserschlauch an die Waschmaschine anflanschen (fig. 9).
- ▼ Während des Waschgangs muss der Wasserhahn vollkommen geöffnet sein.
- ▼ Der Wasserablaufschlauch muss auf einer Höhe von 60 cm bis 90 cm vom Boden positioniert werden (Abb. 7).
- ▼ Wenn das Wasser direkt in die Abwasserleitung abfließt, wird das freie Ende des Wasserablaufschlauchs in diese Leitung gesteckt, deren Innendurchmesser mindestens 40 mm betragen muss.
- ▼ Der Ablaufschlauch darf auf keinen Fall luftdicht angeschlossen werden, damit keine Luft in den Siphon dringt und folglich Wasser ausläuft.

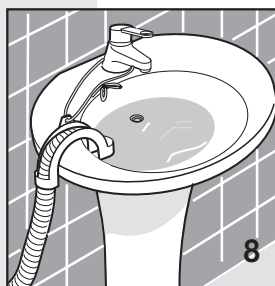

- ▼ Soll das Wasser in ein Waschbecken oder ähnliches geleitet werden, muss die Kurve am freien Ende des Wasserablaufschlauchs mit dem mitgelieferten Bügel gesichert werden. Dann den Schlauch am Waschbeckenrand einhängen und den Bügel fixieren, damit der Schlauch nicht abrutschen kann (Abb. 8). Darauf achten, dass der Ablauf des Waschbeckens sauber ist, damit das Wasser frei abfließen kann.



INSTALLIERUNG DES WASCHAUTOMATEN

ELEKTROANSCHLUSS

- ▼ Überprüfen Sie, ob die am Typenschild an der Innenseite der Filterklappe angegebene Spannung mit der Ihres Stromnetzes übereinstimmt (Abb. 9).
 - ▼ Schutzschalter, Stromkabel und Steckdose müssen für die maximale Leistung der Maschine ausgelegt sein, die am Typenschild angegeben ist.
 - ▼ Nach der Installation muss die Stromversorgung oder die Unterbrechung der Stromversorgung durch einen zweipoligen Schalter gewährleistet sein.
-
- ▼ Die für den Anschluss der Maschine bestimmte Steckdose muss vorschriftsmäßig geerdet sein. Im gegenteiligen Fall haftet der Hersteller nicht für eventuelle Unfälle (Abb. 10).
 - ▼ Falls die betreffende Steckdose defekt oder ungeeignet ist, muss sie von einem Elektriker ausgetauscht werden.
 - ▼ Der Anschluss der Maschine mittels Verlängerungskabeln oder Mehrfachsteckdosen ist verboten.
 - ▼ Während der Wartung der Maschine muss der Stecker ausgesteckt sein.
 - ▼ Den Stecker des Waschautomaten auf keinen Fall mit nassen Händen ein- oder ausstecken.
 - ▼ Falls das Kabel beschädigt sein sollte, ist der Kundendienst hinzuziehen.
 - ▼ Stellen Sie die Waschmaschine so auf, dass das Kabel problemlos zugänglich ist, damit es im Bedarfsfall ausgesteckt werden kann.

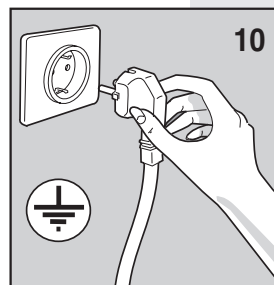
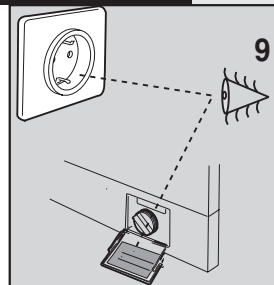

GEBRAUCH DER MASCHINE

VOR DEM GEBRAUCH

Achtung: Bevor erstmals mit der Maschine gewaschen wird, einen kurzen Waschgang ohne Wäsche durchführen.

Dadurch wird die einwandfreie Funktion des Waschautomaten geprüft und die Trommel gespült.

Vor jedem Waschgang:

- ▼ Kontrollieren, ob die Wasseranschlüsse in Ordnung sind, der Ablaufschlauch korrekt angebracht (siehe Wasseranschluss) und der Hahn geöffnet ist.
- ▼ Mit trockenen Händen den Stecker in die Steckdose stecken.
- ▼ die Wäsche nach Gewebeat sortieren (siehe Pflegekennzeichen).
- ▼ Sicherstellen, dass sich keine Fremdkörper in den Taschen der Kleidungsstücke befinden, welche die Wäsche, die Maschine oder den Filter beschädigen könnten.

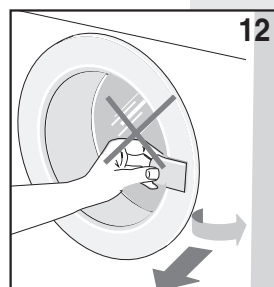
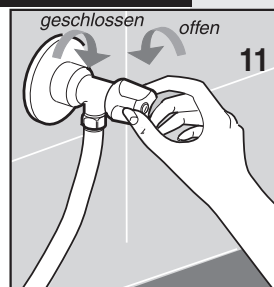

WASCHMITTEL

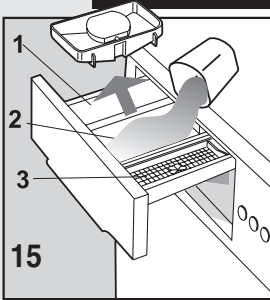

Die Waschmaschine ist mit einer Waschmittelschublade mit drei Kammern ausgestattet.

- I Kammer für Waschpulver für Vorwäsche oder Einweichen (1)
- II Kammer für Waschpulver für Hauptwäsche (2)
- ☼ Kammer für Weichspülen, Parfümieren, Stärken oder Bleichen (3).

Verwenden Sie ein Waschmittel mit gebremster Schaumentwicklung und Weichspüler (wo erforderlich) für Waschautomaten. Die jeweiligen Mengen sind auf den Packungen der Waschmittel angegeben.

NB: Geben Sie nicht zuviel Waschmittel in die Kammer, weil sonst viel Schaum entsteht und das Waschergebn beeinträchtigt wird.

Zu wenig Waschmittel kann ebenfalls das Waschergebn beeinträchtigen.

NB: Beim Einfüllen des Waschmittels darauf achten, dass dieses nicht in die Kammer für Weichspüler gelangt, da sonst mit Schaum gespült wird und weiße Flecken auf der Wäsche zurückbleiben können. Sollte hingegen Weichspüler in die Waschmittelkammer gelangen, könnte die Waschkraft beeinträchtigt werden.

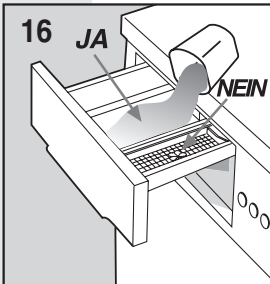

BEI MODELLEN MIT BEHÄLTER FÜR FLÜSSIGWASCHMITTEL

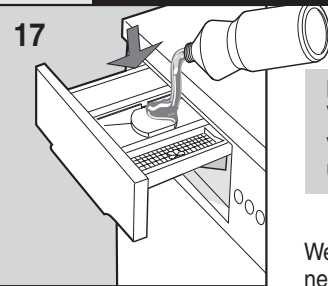

NB: Wenn Sie Flüssigwaschmittel verwenden (für Waschprogramme ohne Vorwäsche empfehlenswert), setzen Sie dazu den speziellen Behälter (falls vorgesehen) in die mittlere Kammer Nr.2 ein (wie nebenstehend gezeigt), und füllen das Mittel bis zur Markierung ein.

Wenn Sie Waschpulver verwenden, daran denken den Behälter wieder herauszunehmen.

- ▼ Vor dem Einschalten der Maschine die Waschmittelschublade schließen.

Achtung: Die Waschmittelschublade nie herausziehen, während die Maschine in Betrieb ist, weil sonst Wasser austreten könnte.

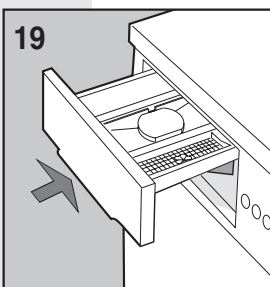
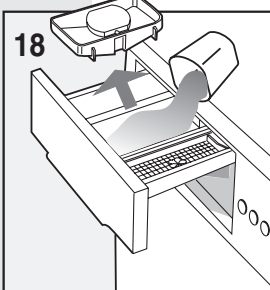



FLECKENENTFERNUNG

Bestimmte Flecken können allein durch Waschen in der Waschmaschine nicht beseitigt werden. Bevor irgendwelche Flecken behandelt werden, muss an einer unsichtbaren Stelle ausprobiert werden, ob das Gewebe farbecht ist. Flecken immer vom Rand ausgehend zur Mitte hin bearbeiten, damit keine Ränder entstehen. Nachstehend geben wir einige Ratschläge zur Entfernung von Flecken.

- **Wachs:** Das Wachs vorsichtig mit einem Messer mit abgerundeter Spitze abschaben und den Stoff anschließend zwischen zwei saugfähige Bögen Papier legen und mit dem heißen Bügeleisen das restliche Wachs entfernen.
- **Kugelschreiber und Filzstift:** Mit einem weichen, mit Äthylalkohol getränkten Tuch vorsichtig betupfen, damit der Fleck nicht vergrößert wird.
- **Stockflecken und Schimmel:** Sofern das Gewebe bleichmittelfest ist, einen Waschzyklus durchführen, wobei das Bleichmittel in die spezielle Kammer eingefüllt wird (siehe Tabelle der Waschprogramme). Andernfalls die Schmutzstellen mit 10%igem Wasserstoffperoxid anfeuchten und 10 bis 15 Minuten einwirken lassen.
- **Leichte Bügeleisenverbrennungen:** wie für Stockflecken und Schimmel beschrieben vorgehen.
- **Rost:** Einen Rostfleckenentferner nach Gebrauchsanweisung benutzen.
- **Kaugummi:** Das Gewebe energisch mit Eiswürfeln abreiben und danach mit einem mit Azeton angefeuchteten Lappen nachreiben.
- **Lack:** Lackflecken nicht vollständig trocknen lassen, sondern unverzüglich mit dem auf der Packung angegebenen Lösemittel (z.B. Wasser, Terpentin, Trichloräthylen) behandeln, mit Seifenwasser auswaschen und spülen.
- **Lippenstift:** Flecken auf Baumwolle oder Wolle mit Äther behandeln; für Seide Trichloräthylen verwenden.
- **Nagellack:** die befleckte Seite auf saugfähiges Papier legen und die andere Seite mit Azeton anfeuchten. Das Papier häufig wechseln und weitermachen, bis der Fleck vollständig entfernt ist.
- **Schlamm oder Teer:** den Fleck mit etwas frischer Butter einreiben, einwirken lassen und danach mit Terpentinöl waschen.
- **Gras:** Vorsichtig einseifen und mit verdünntem Bleichmittel behandeln. Bei Wolle hat sich 90%iger Alkohol bewährt.
- **Blut:** in kaltem Salzwasser einweichen und anschließend mit Waschseife waschen.

INTERNATIONALE PFLEGEKENNZEICHEN

Um für jedes Wäschestück das richtige Programm wählen zu können, sollten Sie sich die Kennzeichen auf dem Herstelleretikett ansehen. Die folgende Tabelle soll Ihnen beim Lesen der Symbole behilflich sein.

	Normale Wäsche	Bügeltemperatur bis 200°	Ausgebreitet trocknen
	Schonwäsche	Bügeltemperatur bis 150°	Aufgehängt trocknen
	Waschtemperatur bis 95°	Bügeltemperatur bis 100°	Auf Kleiderbügel trocknen
	Waschtemperatur bis 60°	Nicht bügeln	Im Trockner bei normaler Temperatur trocknen
	Waschtemperatur bis 40°	Chemische Reinigung mit Lösemittel	Im Trockner bei niedriger Temperatur trocknen
	Waschtemperatur bis 30°	Chemische Reinigung nur mit Benzin, reinem Alkohol und R113	Nicht im Trockner trocknen
	Handwäsche	Chemische Reinigung nur mit Perchlorat, Benzin, reinem Alkohol, R111 und R113	
	Nicht Waschen		
	In kaltem Wasser bleichen		
	Nicht bleichen		Nicht chemisch reinigen

Die Waschmaschine ist so konstruiert, dass sie keine besondere Wartung erfordert, und muss lediglich regelmäßig gereinigt werden.

Vor dem Reinigen der Maschine den Stecker aus der Steckdose nehmen und den Wasserhahn schließen.

REINIGUNG DES WASCHAUTOMATEN

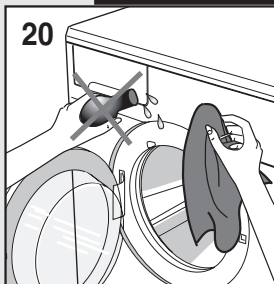

Die Außenstruktur und die Plastikteile der Waschmaschine dürfen ausschließlich mit einem weichen feuchten Tuch gereinigt werden.

ACHTUNG!!

Für die Reinigung des Waschautomaten keinesfalls chemische Substanzen, scheuernde Mittel, Alkohol, Seife, Benzin oder andere Lösemittel verwenden, da diese das Gerät beschädigen können. (Abb.20)



Nach der Arbeit das Einfüllfenster einige Zeit geöffnet lassen, damit die Gummiteile trocknen können.

Die Waschmittelkammern müssen regelmäßig gesäubert werden. Dazu die Kammern herausziehen und unter Fließendwasser waschen (Abb. 2 (Abb. 20/A)). Anschließend die Kammern wieder einsetzen.

Wie wird die Waschmittelschublade entnommen (Abb. A oder B, modellabhängig)

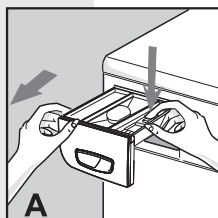

- Ist auf der Kammer für das Weichspülmittel "3" die Aufschrift "PUSH" zu sehen:
- die Waschmittelschublade öffnen;
- mit der rechten Hand auf die mit "PUSH" beschriftete Stelle drücken und mit der anderen Hand die Schublade herausziehen. (Abb. A).

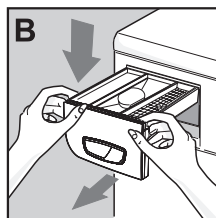

- Ist auf der Kammer für das Weichspülmittel "3" die Aufschrift "PUSH" nicht zu sehen:
- die Waschmittelschublade öffnen;
- mit beiden Händen ergreifen und leicht nach unten drücken; die Schublade herausziehen (Abb. B).

REINIGUNG DES FILTERS

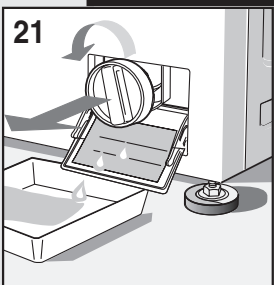

ACHTUNG! Vor Reinigen des Filters muss sichergestellt werden, dass die Maschine leer ist. Den Filter nicht ausbauen, während die Waschmaschine funktioniert oder Wasser enthält.

Ein Wischtuch bereitlegen oder ein niedriges Gefäß unter die Filterklappe stellen, um das noch in der Maschine verbliebene Wasser aufzufangen. Die Filterklappe öffnen und den Filter nach links drehen und herausnehmen (Abb. 21).

Der Filter muss regelmäßig gereinigt werden.

Den Filter unter Fließendwasser ausspülen und alle Rückstände entfernen. Den Filter im Uhrzeigersinn wieder einschrauben und kontrollieren, ob er perfekt schließt.



BESEITIGUNG VON FUNKTIONSTÖRUNGEN

Bevor Sie sich bei einer Funktionsstörung an den Kundendienst wenden, sollten Sie prüfen, ob deren Ursache unter den nachstehenden Fällen zu finden ist.

Die Maschine funktioniert nicht (Kontrolllampe ausgeschaltet)

- Prüfen Sie, ob:
 - 1) Spannung vorhanden ist
 - 2) Der Stecker richtig eingesteckt ist
 - 3) Die Ein/Aus-Taste gedrückt, oder der Programmschalter eingeschaltet, das heißt herausgezogen ist.

Die Maschine funktioniert nicht (Kontrolllampe eingeschaltet)

- Prüfen Sie, ob:
 - 1) Der Programmschalter auf das gewünschte Programm gestellt ist
 - 2) Das Einfüllfenster korrekt geschlossen ist
 - 3) Die Starttaste gedrückt ist (nur bei elektronischen Modellen)
 - 4) Den folgenden Absatz "Kein Wasserzulauf" beachten.

Kein Wasserzulauf

- Prüfen Sie, ob:
 - 1) Die Leitungen Wasser führen
 - 2) Der Wasserzulaufschlauch an die Maschine angeschlossen ist
 - 3) Der Wasserhahn geöffnet ist
 - 4) Der Filter verstopft ist. In diesem Fall das Gerät vom Netz trennen und den Filter reinigen.

Die Maschine füllt und entleert ständig Wasser

- Prüfen Sie, ob:
 - 1) Der Ablaufschlauch auf der richtigen Höhe angebracht ist (60-90 cm)
 - 2) Das Ende des Ablaufschlauchs nicht in Wasser eingetaucht ist.

Die Maschine pumpt das Wasser nicht ab und schleudert nicht

- Prüfen Sie, ob:
 - 1) Der Ablaufschlauch richtig angeschlossen ist
 - 2) Der Ablaufschlauch nicht geknickt ist
 - 3) Der Ablauffilter nicht verschlossen ist
 - 4) Die Schleudfunktion nicht ausgeschlossen ist
 - 5) Die Funktion Stopp mit Wasser (Knitterschutz) nicht eingestellt ist.

Die Maschine vibriert und läuft geräuschvoll

- Prüfen Sie, ob:
 - 1) Alle Transportsicherungen entfernt wurden
 - 2) Die Maschine perfekt gerade aufgestellt ist
 - 3) Große Wäschestücke, wie Bettlaken, Tischtücher, usw. nicht gleichmäßig in der Trommel verteilt sind.

Das Einfüllfenster lässt sich nicht öffnen

- 1) Die Wartezeit von 3 Minuten nach Ende des Waschgangs, oder bei elektronischen Maschinen das Einschalten der LED "Ende" abwarten.

Die Wäsche ist mangelhaft geschleudert

- Prüfen Sie, ob:
 - 1) Die Wäsche gleichmäßig in der Trommel verteilt ist
 - 2) Die richtige Schleuderdrehzahl gewählt wurde.

Der Betrieb der Maschine wird unterbrochen

- Prüfen Sie, ob:
 - 1) Die Stromversorgung ausgefallen ist.

Das Waschmittel wird nicht vollständig eingespült

- Prüfen Sie, ob:
 - 1) Der Wasserhahn geöffnet ist
 - 2) Der Filter zwischen Wasserhahn und Zulaufschlauch verschmutzt ist.

Die Wäsche wird nicht richtig sauber

- Prüfen Sie, ob:
 - 1) Zuviel Wäsche in die Trommel gefüllt wurde
 - 2) Eine ausreichende Menge Waschmittel benutzt wurde
 - 3) Das passende Waschprogramm gewählt wurde.

Die Wäsche ist eingegangen oder verblasst

- Prüfen Sie, ob:
 - 1) Das passende Waschprogramm gewählt wurde
 - 2) Die richtige Waschttemperatur eingestellt wurde.

Die Maschine trocknet nicht (nur bei Waschtrockner)

- Prüfen Sie, ob:
 - 1) Der Wasserhahn geöffnet ist
 - 2) Der Ablauffilter sauber ist
 - 3) Die Waschmaschine eingeschaltet ist (Betriebs-Kontrolllampe eingeschaltet)
 - 4) Der Programmschalter auf einen der Programmschritte mit dem Symbol für Trocknen gestellt ist
 - 5) Der Wahlschalter für die Trockenzeit nicht auf "0" gestellt ist
 - 6) Die Taste für 1/2 Füllung gedrückt ist
 - 7) Die Taste für "Schleuderausschluss" nicht gedrückt ist.

Falls Ihre Maschine trotz dieser Kontrollen weiterhin nicht funktionieren sollte, wenden Sie sich an das nächstgelegene Kundendienstzentrum.

Geben Sie dabei bitte das Modelle, die Seriennummer und die Art der Störung an. Die Gerätedaten finden Sie an der Innenseite der Filterklappe.

Diese Angaben erlauben dem Techniker des Kundendienstzentrums die erforderlichen Ersatzteile zu besorgen und die Reparatur schnell und effizient durchzuführen.



461304643

GB

FR

ES

PT

DE

Stampa TLF

SM1097/03 03/11/2005

MAIN MACHINE FUNCTIONS



VF - 950 A

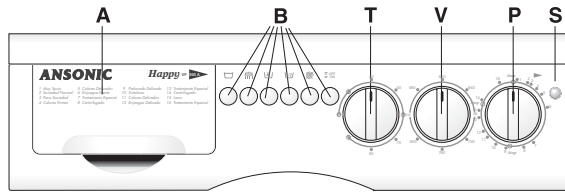

- A** Table of programmes
- B** Buttons
- S** Machine "on" indicator light
- T** Thermostat dial
- P** Programmer dial
- V** Spin control dial

DESCRIPTION OF FUNCTIONS (Available according to the model)



▼ ON/OFF KNOB OR BUTTON



To start the machine, pull programmer knob or if the machine has push-button, press the start push-button .
The indicator light will be illuminated.

▼ NO-DRAIN BUTTON:

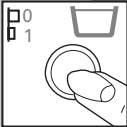

When this button is pushed, the washing machine will stop automatically at the end of the last rinse cycle and before draining the water. In this case, the washing is held in the water-filled drum to prevent creasing. This function only works for the delicate wash cycle.

▼ NO-SPIN BUTTON:

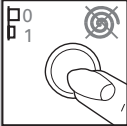

Pushing this button the washing machine carries out a normal wash cycle but does not spin.

▼ HALF-LOAD BUTTON:

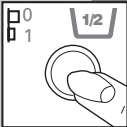

Pressing this button reduces the quantity of water used during the wash, thus saving both water and energy.
Use this function when the quantity of items to wash is equal to half the maximum recommended load (see table "Maximum recommended loads")

▼ EXTRA RINSE BUTTON:

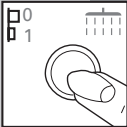

The washing machine has been designed to reduce water consumption to a minimum. Three rinse cycles are normally sufficient. For very soft water zones or for those who are allergic to detergent residues, press this button and the machine will carry out an extra rinse.

▼ 550/MAX SPIN SPEED BUTTON:



Push the button to vary the speed of the spin-dryer from maximum to minimum (the spin-dryer's maximum speed varies depending on the model). If the machine has a speed adjustment knob, rotate until the desired speed is reached.

Warning: This is only available during intensive wash programmes. For delicates and wool, the spin speed is 550 rpm regardless of the speed setting.

▼ TEMPERATURE LIMIT BUTTON:

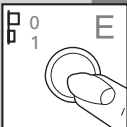

Pushing this button will limit the temperature to 60° when the temperature dial is set at a higher temperature.

▼ TEMPERATURE CONTROL (according to the model)

Rotate this knob to set the required temperature.
In order to select the correct wash temperature, refer to the "Programme Table".

Important: programme changes or the selection of the above functions must always be carried out with the appliance switched off.



USING THE WASHING MACHINE

The washing cycle:

(By following these instructions, the washing machine will carry out the washing cycle, which has been imposed).

1. Open the door of the machine.
2. Load the laundry into the tub and close the door.
WARNING: It is prohibited to overload the machine. It is advisable to hand wash garments that absorb an enormous amount of water (for example: rugs).
3. Pour the washing powder (which must not produce too much foam) and the fabric softener for automatic washing machines into the respective drawers (see chapter entitled: "Use of Detergent")
4. Close the detergent drawer.
N.B. Do not remove the detergent drawer while the machine is in use, because this may cause the water to flow out).
5. Choose and set the desired washing cycle program and temperature using the relative knobs.
WARNING!! Do not turn the programming knob to the left. If you pass the desired program, continue to turn to the right until you reach the desired position again.
6. Press the pushbuttons that correspond to the selected functions.
7. To start the wash, turn on the machine by pulling out the programming knob or (if present on the washing machine) by pressing the On/Off pushbutton (the indicator light will turn on).

At the end of the washing cycle, the washing machine will stop at one of the STOP points on the programming knob.

1. Turn off the washing machine by pushing the programming knob in or (if present on the washing machine) by pressing the On/Off pushbutton.
2. Take out the laundry
3. With dry hands, unplug the machine
4. Close the water tap.



WASHING PROGRAMMES

Knob (P)*	Knob (T)**	Programme	Care label symbol	Dispenser compartment	Examples and degree of soiling	Program description	Use of supplementary buttons (Available according to the model)				
INTENSIVE PROGRAMS FOR COTTON FABRICS											
1	90°	Cotton linen hemp			Sheets, white and solid colour tablecloths, towels, underwear; heavy soil	Prewash, main wash, rinses, softener, empty and final spin	—	As required	As required	As required	As required
2	90°	Cotton linen, resistant mixes			Coloured, underwear, shirts, bath robes, cotton knits, sheets; normal soil	Main wash, rinses, softener, empty and final spin	—	As required	As required	As required	As required
3	60° 40° [#]	Cotton linen hemp	 		Sheets, white and solid colour tablecloths, towels, underwear; heavy soil	Main wash, rinses, softener, empty and final spin	—	As required	As required	As required	—
		Cotton delicate mixes									
5	40°	Cotton delicate mixes			Sheets, white and solid colour tablecloths, towels, underwear; light soil	Main wash, rinses, softener, empty and final spin	—	As required	As required	As required	—
6	Any position	Cotton, linen, hemp and resistant mixes	—		Fast rinse	Rinses, softener, empty and final spin	—	As required	As required	As required	—

* Position of Programmer Knob ** Position of Adjustable Thermostat Knob

Reference programme for energy classification purposes according to standard EN 60456

WASHING PROGRAMMES



Knob (P)*	Knob (T)**	Programme	Care label symbol	Dispenser compartment	Examples and degree of soiling	Program description	Use of supplementary buttons (Available according to the model)				
INTENSIVE PROGRAMS FOR COTTON FABRICS											
7	Any position	Cotton, linen, hemp and resistant mixes	—		Whitener, schentched softener	Rinse, softener, empty and final spin	—	As required	As required	—	—
8	Any position	Cotton, linen, hemp and resistant mixes	—		Fast spin	Empty and final spin	—	As required	—	—	—
GENTLE ACTION PROGRAMS FOR SYNTHETICS											
9	60°	Resistent mixes			Shirts, sheets, baby wear, nappies; heavy soil	Prewash, main wash, rinses, softener, empty and final spin	Recommended	As required	As required	—	—
10	60°	Resistent mixes			Shirts, sheets, baby wear, nappies; heavy soil	Main wash, rinses, softener, empty and final spin	Recommended	As required	As required	—	—
11	40°	Fast colours			Shirts, sheets, baby wear, nappies; light soil	Main wash, rinses, softener, empty and final spin	—	As required	As required	—	—
12	—	Delicates synthetics	—		For colored synthetics fabric that are not run-resistant	Rinses, softener, empty and final spin	—	As required	As required	—	—
13	—	Delicates synthetics	—		For colored synthetics fabric that are not run-resistant	Softener, empty and final spin	—	As required	As required	—	—
14	—	Mixes, delicate synthetics	—		Gentle rinse	Empty and final spin	—	As required	—	—	—
AUSILIARY PROGRAMS FOR SYNTHETICS AND WOOL											
15	40°	Pure wool			Machine washable wool	Main wash, rinses, softener, empty and final spin	As required	As required	As required	—	—
16	—	Mixes, delicate synthetics	—		Softener, drain and final short spin	Softener empty and final spin	As required	As required	—	—	—

* Position of Programmer Knob ** Position of Adjustable Thermostat Knob

INTENSIVE PROGRAMS

GENTLE ACTION PROGRAMS

PROGRAMS FOR WOOL

TECHNICAL DATA

Dimensios:	width cm.:	59.5
	height cm.:	85.0
	depth cm.:	53.0
Maximum recommended washing load:		5 Kg
		2,5 Kg
		1 Kg
Max spin.: (rpm)		900
Total power consumption/ Power supply		see plate with technical feature



DONNEES PRINCIPALES DE LA MACHINE A LAVER



VF - 950 A

- A Tableau des programmes
- B Touches
- S Voyant de contrôle-lava-linge allumé
- T Bouton thermostat
- P Bouton programmeur
- V Bouton d'essorage

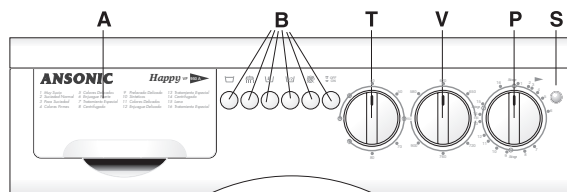

CHOIX DES FONCTIONS (Disponible en fonction du modèle)

▼ BOUTON OU TOUCHE DE MISE EN FONCTION.

Pour remettre en fonction la machine, tirez le bouton programmeur ou dans le cas de machines pourvues de touche, appuyez sur la touche de fonctionnement; le voyant s'allume.

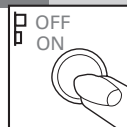

▼ TOUCHE DE STOP AVEC EAU:

En poussant ce touche, le lave-linge s'arrête automatiquement à la fin du dernier rinçage et avant l'évacuation de l'eau. Dans ce cas, le linge immergé dans le tambour plein d'eau ne se froisse pas. La fonction n'est possible que pendant l'exécution dei lavages délicats.

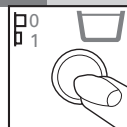

▼ TOUCHE EXCLUSION ESSORAGE:

Appuyer, si requis, sur la touche d'exclusion de l'essoreuse.

En appuyant sur cette touche, la machine complète le cycle de lavage sans essorer, cela est utile pour laver des vêtements qui ne sont pas à repasser.

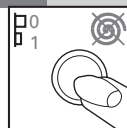

▼ TOUCHE DEMI-CHARGE

En appuyant sur cette touche, la quantité d'eau utilisée pendant le lavage sera réduite, économisant ainsi de l'énergie et de l'eau.

Utiliser cette fonction lorsque l'on effectue le lavage d'une quantité de linge correspondant à la moitié de la charge maximum conseillée. (voir tableau "Charges maximum conseillées")

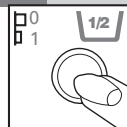

▼ TOUCHE RINÇAGE SUPPLEMENTAIRE:

La machine à laver a été construite afin que la consommation d'eau soit réduite au minimum, normalement trois cycles de rinçage sont suffisants. Pour les régions qui ont de l'eau très douce et pour les personnes qui sont allergiques aux éventuels résidus de détergent, les machines sont munies de la touche qui permet d'obtenir un cycle de rinçage supplémentaire

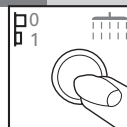

▼ TOUCHE ESSORAGE 550 / MAX:

Appuyer sur le bouton pour varier la vitesse de centrifuge de minimum à maximum (la vitesse maximum de la centrifuge varie en fonction de modèle). Si la machine est dotée d'un bouton pour le réglage de la vitesse, le tourner jusqu'à ce que vous obteniez la vitesse désirée.

Attention: il n'est disponible que pendant l'exécution des programmes intensifs. Pour les programmes délicats et la laine, indépendamment du positionnement du régulateur, la vitesse de l'essoreuse est de 550 tours/mi

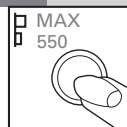

▼ TOUCHE DE LIMITATION DE LA TEMPÉRATURE:

En appuyant sur cette touche on peut limiter la température à 60°, si le régulateur de la température est positionné sur une valeur plus élevée.

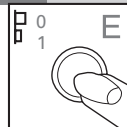

▼ RÉGULATEUR DE TEMPÉRATURE (en fonction du modèle)

Tourner ce bouton pour programmer la température souhaitée. Pour effectuer un choix correct de la température de lavage, consulter la page "Tableau des programmes".

Important: le changement des programmes ou le choix des fonctions indiquées ci-dessus doivent toujours être effectués lorsque l'appareil est éteint.



Cycle de lavage :

(en suivant ces opérations le lave-linge effectuera le cycle de lavage préétabli)

- Ouvrir le hublot
- Charger le linge dans le tambour et fermer la porte de la machine à laver
Attention: il est interdit de surcharger la machine. Il est déconseillé de laver des vêtements qui absorbent une grande quantité d'eau, les tapis par exemple.
- Verser dans les vasques respectives la lessive en poudre peu mousseuse et l'assouplissant pour machines à laver automatiques (voir le chapitre " utilisation des lessives " .
- Fermer le compartiment des lessives.
N.B. ne pas enlever le compartiment des lessives pendant le fonctionnement car l'eau pourrait sortir.
- Choisir et sélectionner le programme et la température désirés avec les différentes touches.
ATTENTION!! Ne pas tourner la touche des programmes vers la gauche. Si, par hasard, le programme prédéfini a été dépassé, continuer à tourner vers la droite jusqu'à arriver de nouveau à la position désirée.
- Appuyer sur les touches des fonctions désirés.
- Pour commencer le cycle de lavage, allumer la machine en tirant le bouton de réglage des programmes vers l'extérieur ou (si la machine n'en est pas dotée), en appuyant sur le bouton de l'alimentation (le voyant s'allumera)

A la fin du programme de lavage le lave-linge s'arrête sur un des points stop du programmeur:

- Éteindre le lave-linge en poussant le bouton de réglage des programmes ou (si le lave-linge ne n'en est pas doté) appuyer sur le bouton d'alimentation.
- Enlever le linge
- Avec les mains sèches détacher la prise d'alimentation de la machine à laver.
- Fermer le robinet d'arrivée de l'eau.

TABLEAUX DES PROGRAMMES



Bouton (P)*	Bouton (T)**	Textile	Symbole étiquette	Bacs du tiroir à utiliser	Exemples et degré de saleté	Description du programme	Usage de touches supplémentaires (Disponible en fonction du modèle)				
PROGRAMMES ENERGETIQUES POUR LES TISSUS RESISTANTS											
1	90°	Coton, lin, chanvre			Draps, nappes de couleurs résistantes et blanches, serviettes, lingerie, très sales.	Prélavage, lavage principal, rinçages, assouplissant, vidange et essorage final.	—	A choix	A choix	A choix	A choix
2	90°	Coton, lin, mélangés résistants			Linge coloré, chemises, peignoirs, lingerie, draps, très sales.	Lavage principal, rinçages, assouplissant, vidange et essorage final.	—	A choix	A choix	A choix	A choix
3	# 60° 40°	Coton, lin, chanvre	 		Draps, nappes de couleurs résistantes et blanches, serviettes, lingerie, très sales.	Lavage principal, rinçages, assouplissant, vidange et essorage final.	—	A choix	A choix	A choix	—
4	60°	Couleurs délicates			Linge coloré, chemises, peignoirs, lingerie, draps	Lavage principal, rinçages, assouplissant, vidange et essorage final.	—	A choix	A choix	A choix	—
5	40°	Delicats			Draps, nappes de couleurs délicates, serviettes, lingerie, peu sales.	Lavage principal, rinçages, assouplissant, vidange et essorage final.	—	A choix	A choix	A choix	—
6	Toutes positions	Coton, lin, chanvre et mélangés résistants	—		Rinçages énergiques.	Rinçages, assouplissant, vidange et essorage final.	—	A choix	A choix	A choix	—

*Position du bouton de programmation ** Position du bouton de réglage du thermostat

Programme de référence pour la classification énergétique, conformément à la norme EN 60456.



TABLEAUX DES PROGRAMMES

Bouton (P)*	Bouton (T)**	Textile	Symbole étiquette	Bacs du tiroir à utiliser	Exemples et degré de saleté	Description du programme	Usage de touches supplémentaires (Disponible en fonction du modèle)				
PROGRAMMES ENERGETIQUES POUR LES TISSUS RESISTANTS											
7	Toutes positions	Coton, lin, chanvre et mélangés résistants	—		Aprêt, parfum, assouplissant.	Assouplissant, vidange et essorage final.	—	A choix	A choix	—	—
8	Toutes positions	Coton, lin, chanvre et mélangés résistants	—		Essorage énergétique.	Essorage final.	—	A choix	—	—	—
PROGRAMMES DELICATS POUR TISSUS SYNTHETIQUES ET MELANGES											
9	60°	Tissus mélangés résistants			Chemises, draps, vêtements pour nouveaux-nés, couches, très sales.	Prélavage, lavage, rinçages, assouplissant, vidange et essorage léger.	Conseillé	A choix	A choix	—	—
10	60°	Tissus mélangés résistants			Chemises, draps, vêtements pour nouveaux-nés, couches, sales.	Lavage, rinçages, assouplissant, vidange et essorage léger.	Conseillé	A choix	A choix	—	—
11	40°	Synthétiques colorés			Chemises, draps, vêtements pour nouveaux-nés, couches, sales.	Lavage, rinçages, assouplissant, vidange et essorage léger.	—	A choix	A choix	—	—
12	—	Synthétiques délicats	—		Chemises colorées, chemisiers, jupes, sales.	Rinçages, assouplissant, vidange et essorage léger.	—	A choix	A choix	—	—
13	—	Synthétiques délicats	—		Chemises colorées, chemisiers, jupes, sales.	Assouplissant, vidange et essorage léger.	—	A choix	A choix	—	—
14	—	Mélangés, synthétiques, délicats.	—		Essorage final.	Vidange et essorage final.	—	A choix	—	—	—
PROGRAMMES AUXILIAIRES POUR TISSUS SYNTHETIQUES ET COLORES											
15	40°	Laine			Lainages lavables en machine	Lavage, rinçages, assouplissant, vidange et essorage léger.	A choix	A choix	A choix	—	—
16	—	Mélangés, synthétiques, délicats.	—		Assouplissant, essorage délicat.	Assouplissant, vidange et essorage final.	A choix	A choix	—	—	—

*Position du bouton de programmation ** Position du bouton de réglage du thermostat

PROGRAMMES INTENSIFS

PROGRAMMES DELICATS

PROGRAMMES LAINAGES

CARACTERISTIQUES TECHNIQUES

Dimensions:	Largeur cm.:	59.5
	Hauteur cm.:	85.0
	Profondeur cm.:	53.0
Charge maximum conseillée pendant le lavage:		5 Kg
		2,5 Kg
		1 Kg
Essorage.: (rpm)		900
Voltage / Puissance maximum / Branchement électrique		voir plaquette avec indications

FUNCIONES PRINCIPALES DE LA LAVADORA



VF - 950 A

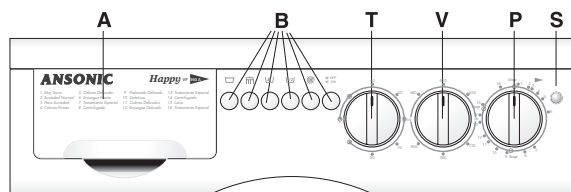

- A** Tabla de los programas
- B** Pulsante
- S** Luz de control - lavadora encendida
- T** Mando del termostato
- P** Mando del programador
- V** Mando del velocidad

DESCRIPCIÓN DE LAS FUNCIONES (Disponibles según el modelo)



▼ MANDO O PULSANTE DE ENCENDIDO:



Para poner en marcha la máquina tirar el mando timer hacia el exterior, o si la máquina está dotada de pulsante presionarlo.
La lámpara indicadora se enciende.

▼ PULSANTE DE STOP CON AGUA:



Presionando este pulsante, la lavadora se detiene automáticamente al final del último enjuague y antes de descargar el agua. En este caso la ropa sumergida en el cesto lleno de agua no se arruga. La función es posible solamente durante la ejecución de los lavados delicados.

▼ PULSANTE DE EXCLUSIÓN DE LA CENTRÍFUGA:

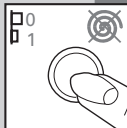

La lavadora puede efectuar el ciclo de lavado excluyendo la centrifuga.

▼ PULSANTE DE MEDIA CARGA:

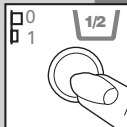

Al presionar este pulsante, disminuye la cantidad de agua utilizada durante el lavado ahorrando energía y agua.
Usar esta función cuando se lava una cantidad de ropa equivalente a la mitad de la carga máxima aconsejada. (ver tabla "Cargas máximas aconsejadas")

▼ PULSANTE DE ACLARADO SUPLEMENTARIO:

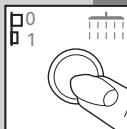

La lavadora ha sido programada de manera que el consumo de agua sea muy reducido, por lo general con tres ciclos de aclarado es suficiente. En zonas con aguas muy dulces y para aquellas personas alérgicas a residuos eventuales de detergentes, en la lavadora hay una tecla que permite efectuar otro aclarado suplementario.

▼ PULSANTE DE LA CENTRÍFUGA 550/MÁX:



pulsante de limitación de la temperatura: Presionando este pulsante se puede limitar la temperatura a 60°, en el caso que el regulador de la temperatura esté posicionado en un valor más alto.

▼ PULSANTE DE LIMITACIÓN DE LA TEMPERATURA:



Presionando este pulsante se puede limitar la temperatura a 60°, en el caso que el regulador de la temperatura esté posicionado en un valor más alto.

▼ REGULADOR DE LA TEMPERATURA (según el modelo):

Rotar esta mando para implementar la temperatura deseada. Para una correcta selección de la temperatura de lavado consultar la página "Tabla de los programas"

Importante: el cambio de los programas, o la selección de las funciones arriba indicadas deben efectuarse siempre con el aparato apagado.



USO DE LA LAVADORA

Ciclo de lavar:

(Siguiendo estas operaciones, la maquina efectuará el ciclo de lavar establecido)

1. Abrir la puerta
2. Cargar la ropa en el cesto y cerrar la puerta
Atención: no sobrecargar la lavadora. No lavar alfombras que necesitan de mucha agua.
3. Versar el detergente en polvo (poco espumoso) y el suavizante para lavadoras automáticas (Véase capítulo "Uso del detergente").
4. Cerrar el contenedor de los detergentes.
N.B.: No quitar el contenedor de los detergentes durante el funcionamiento de la lavadora porqué el agua podría salir.
5. Escoger el programa y la temperatura a través los pulsantes.
ATENCIÓN!! No girar el mando del programador hacia izquierda. Si, han superado el programa escogido, continuar a girar hacia derecha hasta llegar a la posición deseada.
6. Apretar los botones con las funciones deseadas.
7. Para empezar el ciclo de lavado, conectar la maquina tirando el pulsante del programador hacia el externo o, apretar el pulsante de alimentación (se la lavadora lo tiene) y la lampara piloto se encenderá.

A la fin del programa de lavado, la lavadora se para en un de los puntos STOP del programador:

1. Desconectar la lavadora tirando el mando programador o el pulsante de alimentación se la lavadora lo tiene.
2. Sacar la ropa.
3. Con las manos secas, desconectar la maquina.
4. Cerrar el grifo del agua.



TABLA DE LOS PROGRAMAS

Mando (P)*	Mando (T)**	Programme	Símbolo de la etiqueta de cuidado	Compartiment de distribuidor	Ejemplos grado de suciedad	Descripción de programa	Uso pulsantes suplementarios (Disponibles según el modelo)				
PROGRAMAS ENERGICOS PARA TEJIDOS DE ALGODON											
1	90°	Algodón, ropa, cañamo			Para paños de tejido de algodón muy sucios con manchas orgánicas	Prelavado, lavado, enjuagues, suavizante, descarga y centrifuga final	—	A elegir	A elegir	A elegir	A elegir
2	90°	Algodón, mixto resistentes			Para sábanas, camisas manteles, toallas de tejidos resistentes muy sucios	Lavado, enjuagues, suavizante, descarga y centrifuga final	—	A elegir	A elegir	A elegir	A elegir
3	60° 40°	# Delicados			Para sábanas, camisas manteles, toallas de tejidos resistentes normalmente sucios	Lavado, enjuagues, suavizante, descarga y centrifuga final	—	A elegir	A elegir	A elegir	—
4	60°	Colores delicados			Para tejidos de algodón con colores delicados que se pueden desteñir	Lavado, enjuagues, suavizante, descarga y centrifuga final	—	A elegir	A elegir	A elegir	—
5	40°	Colores delicados BREVE			Para tejidos de algodón con colores delicados que se pueden desteñir	Lavado, enjuagues, suavizante, descarga y centrifuga final	—	A elegir	A elegir	A elegir	—
6	Todas las posiciones	Algodón, ropa, cañamo y mixtos resistentes	—		Para enjuagar o reparar la lencería de tejido resistente mucho tiempo si utilizar	Enjuagues, suavizante, descarga y centrifuga final	—	A elegir	A elegir	A elegir	—

* Posición mando programador ** Posición mando termostato regulable

Programa de referencia para la clasificación energética, conforme a la norma EN 60456

TABLA DE LOS PROGRAMAS



Mando (P)*	Mando (T)**	Programme	Símbolo de la etiqueta de cuidado	Compartiment de distribuidor	Ejemplos grado de suciedad	Descripción de programa	Uso pulsantes suplementarios (Disponibles según el modelo)				
PROGRAMAS ENERGICOS PARA TEJIDOS DE ALGODON											
7	Todas las posiciones	Algodón, ropa, cañamo y mixtos resistentes	—		Para suavizar o almidonar o perfumar la lencería de tejidos resistentes	Suavizante, descarga y centrifuga final	—	A elegir	A elegir	—	—
8	Todas las posiciones	Algodón, ropa, cañamo y mixtos resistentes	—		Centrifuga energética	Descarga y centrifuga final	—	A elegir	—	—	—
PROGRAMAS DELICADOS PARA TEJIDOS SINTETICOS Y DE LANA											
9	60°	Mixto resistente			Para tejidos sintéticos muy sucios con manchas de todo tipo	Prelavado, lavado, enjuagues, suavizante, descarga y centrifuga final	Recomendado	A elegir	A elegir	—	—
10	60°	Tejidos mixtos resistentes			Para tejidos sintéticos blancos y de color con colores resistentes	Lavado, enjuagues, suavizante, descarga y centrifuga final	Recomendado	A elegir	A elegir	—	—
11	40°	Fibras sintéticas			Para tejidos sintéticos blancos y de color con colores resistentes	Lavado, enjuagues, suavizante, descarga y centrifuga final	—	A elegir	A elegir	—	—
12	—	Fibras sintéticas delicadas	—		Para suavizar o almidonar o perfumar lencería en tejidos sintéticos	Enjuague y centrifuga final	—	A elegir	A elegir	—	—
13	—	Fibras sintéticas delicadas	—		Para suavizar o almidonar o perfumar lencería en tejidos sintéticos	Suavizante, descarga y centrifuga final	—	A elegir	A elegir	—	—
14	—	Mixtos, delicados sintéticos	—		Centrifuga final	Descarga y centrifuga final	—	A elegir	—	—	—
PROGRAMAS AUXILIARES PARA TEJIDOS SINTETICOS Y COLOREADOS											
15	40°	Lana			Lana lavable en lavadora	Lavado con agua alto nivel, enjuagues, suavizante, descarga y centrifuga final	A elegir	A elegir	A elegir	—	—
16	—	Lana	—		Para suavizar o almidonar o perfumar lencería en tejidos sintéticos	Enjuague y centrifuga final	A elegir	A elegir	—	—	—

* Posición mando programador

** Posición mando termostato regulable

"consumo anual estimado (200 ciclos normales de algodón a 60 grados centrifugados) de una familia de cuatro personas" **ENERGIA: 208 Kwh - AGUA: 9800 L**

PROGRAMAS ENERGETICOS

PROGRAMAS DELICADOS

PROGRAMAS LANA

DATOS TÉCNICOS

Dimnsiones:	Ancho cm.:	59.5
	Alto cm.:	85.0
	Profundidad cm.:	53.0
Carga máxima aconsejada durante el lavado:		5 Kg
		2,5 Kg
		1 Kg
	Centrifugado max .: (rpm)	900
	Consumo global de potencia/Tensión de la alimentación eléctrica	ver chapa de identificación



PRINCIPAIS FUNÇÕES DA MÁQUINA DE LAVAR ROUPA



VF - 950 A

- A** Tabela de programas
- B** Botões
- S** Luz piloto de controlo – máquina ligada
- T** Botão do termostato
- P** Botão de programação
- V** Botão selector da velocidade

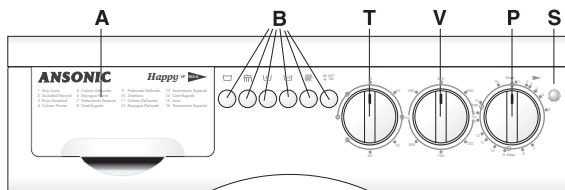

DESCRIÇÃO DAS FUNÇÕES (Disponíveis consoante o modelo)

▼ BOTÃO DE LIGAÇÃO:

Para ligar a máquina, puxe o botão de programação para fora ou, se a máquina tiver um botão de pressão, carregue no botão.

A luz piloto de indicação acende.

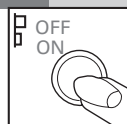

▼ BOTÃO DE PARAGEM COM ÁGUA:

Carregando neste botão, a máquina pára automaticamente no fim do último enxaguamento, antes de despejar a água. Neste caso, a roupa dentro do tambor cheio de água não se amarrota. Esta função só pode ser utilizada durante a execução das lavagens de sintéticos e lã.

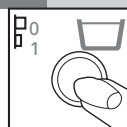

▼ BOTÃO DE EXCLUSÃO DA CENTRIFUGAÇÃO:

Premindo este botão, a máquina de lavar roupa realizará o ciclo de lavagem sem fazer a centrifugação.

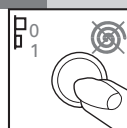

▼ BOTÃO DE MEIA-CARGA:

Premindo este botão, a quantidade de água utilizada para a lavagem é inferior, proporcionando assim economia de energia e água. Utilize esta função quando a quantidade de roupa que deseja lavar for cerca de metade da carga máxima aconselhada. (ver a tabela "Carga máxima aconselhada")

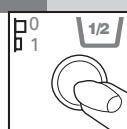

▼ BOTÃO PARA ENXAGUAMENTO SUPLEMENTAR:

A máquina de lavar roupa foi concebida de modo a consumir o mínimo de água possível. Habitualmente, são suficientes três ciclos de enxaguamento. Para zonas com água muito doce ou para pessoas alérgicas a eventuais resíduos de detergente, prima este botão para fazer com que a máquina realize um ciclo de enxaguamento adicional.

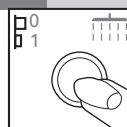

▼ BOTÃO DE CENTRIFUGAÇÃO 550/MAX

Carregue no botão para alterar a velocidade de centrifugação de mínima a máxima (a velocidade máxima de centrifugação varia consoante os modelos). Se a máquina tiver um botão de regulação de velocidade, rode-o até à posição da velocidade desejada.

Atenção: Só está disponível durante a execução dos programas fortes: Para os programas delicados e programas para lã a velocidade de centrifugação é sempre igual a 550 rotações/min, seja qual for a posição do regulador.

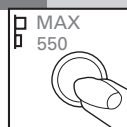

▼ BOTÃO DE LIMITAÇÃO DE TEMPERATURA:

Carregando neste botão, pode limitar-se a temperatura a 60°, no caso do regulador de temperatura estar numa posição com valor mais elevado.

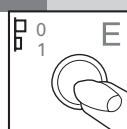

▼ REGULADOR DE TEMPERATURA

Rode este botão para definir a temperatura desejada. Para seleccionar a temperatura de lavagem correcta, consulte a "Tabela de programas"

Importante: a alteração de programa ou a selecção das funções acima referidas têm de ser feitas sempre com o aparelho desligado.

UTILIZAÇÃO DA MÁQUINA DE LAVAR ROUPA



Ciclo de lavagem:

(segundo as instruções abaixo, a máquina de lavar roupa executará o ciclo de lavagem programado)

1. Abra a porta da máquina.
2. Carregue a roupa no tambor e feche a porta.
Atenção! É proibido sobrecarregar a máquina de roupa. Não é aconselhável lavar na máquina roupa que absorva uma grande quantidade de água como, por exemplo, tapetes.
3. Deite detergente em pó pouco espumoso e amaciador para máquinas de lavar roupa automáticas nos respectivos compartimentos (ver capítulo "Utilização de detergentes")
4. Feche a gaveta dos detergentes.
Nota: Não tire a gaveta dos detergentes durante o funcionamento da máquina porque pode sair água.
5. Seleccione e defina o programa e a temperatura desejados utilizando os botões respectivos.
ATENÇÃO !! Não rode o botão programador para a esquerda. Se, por acaso, tiver ultrapassado o programa desejado, continue a rodar o botão para a direita, até atingir de novo a posição desejada.
6. Prima os botões das funções desejadas.
7. Para dar início ao ciclo de lavagem, ligue a máquina, puxando o botão programador para fora ou premindo (se disponível na máquina) o botão de ligação, (a luz piloto de indicação acende)

No fim do programa de lavagem, a máquina de lavar roupa pára num dos pontos STOP do programador:

1. Desligue a máquina, empurrando o botão programador ou premindo (se disponível na máquina) o botão de ligação.
2. Tire a roupa do tambor.
3. Com as mãos secas, desligue a ficha da máquina de lavar roupa da tomada de rede.
4. Feche a torneira de alimentação de água.

TABELAS DE PROGRAMAS



Botão (P)*	Botão (T)**	Tecido	Símbolo da etiqueta	Divisões da gaveta a utilizar	Exemplos grau de sujidade	Descrição do Programa	Modo de emprego dos botões suplementares (Disponíveis consoante o modelo)				
PROGRAMAS FORTES PARA TECIDOS RESISTENTES											
1	90°	Algodão, linho, cânhamo			Lençóis e toalhas de mesa de cores sólidas e brancos, toalhas de banho, roupa interior; muito sujos	Pré lavagem, lavagem principal, enxaguamentos, amaciador, descarga e centrifugação final	—	À escolha	À escolha	À escolha	À escolha
2	90°	Algodão, linho, mistos resistentes			Roupa de cor; camisas, roupões, roupa interior, lençóis; muito sujo	Lavagem principal, enxaguamentos, amaciador, descarga e centrifugação final	—	À escolha	À escolha	À escolha	À escolha
3	# 60° 40°	Algodão, linho, cânhamo	 		Lençóis e toalhas de mesa de cores sólidas e brancos, toalhas de banho, roupa interior; muito sujos	Lavagem principal, enxaguamentos, amaciador, descarga e centrifugação final	—	À escolha	À escolha	À escolha	—
4	60°	Cores delicadas			Roupa de cor; camisas, roupões, roupa interior, lençóis;	Lavagem principal, enxaguamentos, amaciador, descarga e centrifugação final	—	À escolha	À escolha	À escolha	—
5	40°	Cores delicadas			Lençóis e toalhas de mesa de cores delicadas, toalhas de banho, roupa interior; pouco sujos	Lavagem principal, enxaguamentos, amaciador, descarga e centrifugação final	—	À escolha	À escolha	À escolha	—
6	Todas as posições	Algodão, linho, cânhamo e mistos resistentes	—		Enxaguamentos fortes	Enxaguamentos, amaciador, descarga e centrifugação final	—	À escolha	À escolha	À escolha	—

* Posição do Botão Programador ** Posição do Botão do Termostato Regulável

Programa de referência para classificação energética de acordo com a norma EN 60456



TABELAS DE PROGRAMAS

Botão (P)*	Botão (T)**	Tecido	Símbolo da etiqueta	Divisões da gaveta a utilizar	Exemplos grau de sujidade	Descrição do Programa	Modo de emprego dos botões suplementares (Disponíveis consoante o modelo)				
PROGRAMAS FORTES PARA TECIDOS RESISTENTES											
7	Todas as posições	Algodão, linho, cânhamo e mistos resistentes	—		Goma, aromatizante, amaciador	Amaciador, descarga e centrifugação final	—	À escolha	À escolha	—	—
8	Todas as posições	Algodão, linho, cânhamo e mistos resistentes	—		Centrifugação forte	Centrifugação final	—	À escolha	—	—	—
PROGRAMAS DELICADOS PARA TECIDOS SINTÉTICOS E MISTOS											
9	60°	Mistos resistentes			Camisas, lençóis, roupa para recém-nascidos, fraldas; muito sujo	Pré lavagem, lavagem, enxaguamentos, amaciador, descarga e centrifugação a baixa velocidade	Recomendado	À escolha	À escolha	—	—
10	60°	Mistos resistentes			Camisas, lençóis, roupa para recém-nascidos, fraldas; sujidade normal	Lavagem, enxaguamentos, amaciador, descarga e centrifugação final	Recomendado	À escolha	À escolha	—	—
11	40°	Mistos resistentes			Enxaguamentos delicados	Lavagem, enxaguamentos, amaciador, descarga e centrifugação final	—	À escolha	À escolha	—	—
12	—	Mistos resistentes	—		Goma, aromatizante, amaciador	Enxaguamentos, amaciador, descarga e centrifugação final	—	À escolha	À escolha	—	—
13	—	Mistos resistentes	—		Goma, aromatizante, amaciador	Amaciador, descarga e centrifugação final	—	À escolha	À escolha	—	—
14	—	Mistos delicados	—		Centrifugação delicada	Descarga e centrifugação final	—	À escolha	—	—	—
PROGRAMAS AUXILIARES PARA TECIDOS SINTÉTICOS E DE COR											
15	40°	Sintéticos delicados Lã			Lavagem Lã	Lavagem, enxaguamentos, amaciador, descarga e centrifugação a baixa velocidade	À escolha	À escolha	À escolha	—	—
16	—	Mistos, sintéticos delicados	—		Amaciador, centrifugação delicada	Amaciador, descarga e centrifugação final	À escolha	À escolha	—	—	—

* Posição do Botão Programador ** Posição do Botão do Termostato Regulável

PROGRAMAS FORTES

PROGRAMAS DELICADOS

PROGRAMAS PARA LÃ

CARACTERÍSTICAS TÉCNICAS

Dimensões:	Largura cm.:	59.5
	Altura cm.:	85.0
	Profundidade cm.:	53.0
Carga máxima aconselhada durante a lavagem:		5 Kg
		2,5 Kg
		1 Kg
Centrifugação Máxima: (rpm)		900
Potência máx. absorvida/ Ligação eléctrica		ver chapa de características

HAUPTFUNKTIONEN DER WASCHMASCHINE



VF - 950 A

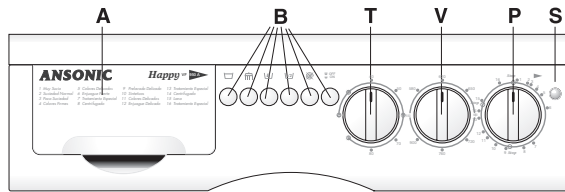

- A** Programmtabelle
- B** Tasten
- S** Kontrolllampe – Maschine eingeschaltet
- T** Temperaturschalter modellabhängig
- P** Programmschalter
- V** Schleuderdrehzahlwähler

BESCHREIBUNG DER FUNKTIONEN (modellabhängig)



▼ EINSCHALTKNOPF ODER -TASTE:



Zum Einschalten der Maschine den Programmschalter herausziehen bzw. falls eine Einschalttaste vorhanden ist, diese drücken.
Die Lampe „Betriebsanzeige“ leuchtet auf.

▼ TASTE STOPP MIT WASSER:



Bei Drücken dieser Taste stoppt die Waschmaschine automatisch am Ende des letzten Spülganges und vor Abpumpen des Wassers. In diesem Fall bleibt die Wäsche im Spülwasser liegen, was sie vor Knitterbildung schützt. Diese Funktion kann nur bei Waschprogrammen für Synthetik und Wolle aktiviert werden.

▼ TASTE FÜR NICHT-SCHLEUDERN:



Bei gedrückter Taste beendet die Maschine den Waschgang ohne Schleuderzyklus.

▼ TASTE HALBE LADUNG:

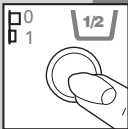

Bei gedrückter Taste wird die zum Waschen verwendete Wassermenge reduziert und Strom sowie Wasser gespart.
Diese Funktion wird verwendet, wenn die Hälfte der maximalen Wäschemenge eingelegt wird. (Siehe Tabelle "Empfohlene maximale Einfüllmengen")

▼ TASTE FÜR ZUSÄTZLICHEN SPÜLGANG:

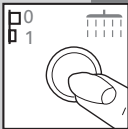

Die Konzeption dieser Waschmaschine sorgt für sparsamsten Umgang mit Wasser; generell sind drei Spülgänge ausreichend. Bei Gegenden mit sehr weichem Wasser oder Personen, die auf Waschmittelrückstände allergisch reagieren, kann durch Drücken dieser Taste ein zusätzlicher Spülgang durchgeführt werden.

▼ SCHLEUDERWAHLTASTE 550/MAX:



Die Taste drücken, um die Schleudergeschwindigkeit von Mindest- auf Höchststouren zu ändern (die maximale Schleuderdrehzahl ist modellabhängig). Verfügt das Gerät über einen Schalter zur Drehzahlregelung, wird dieser auf die gewünschte Geschwindigkeit gedreht.
Achtung: diese Funktion ist nur bei Intensivprogrammen verfügbar. Bei Programmen für Feinwäsche und Wolle beträgt die Schleuderdrehzahl unabhängig von der Schalterstellung 550 Upm

▼ TASTE ZUR BEGRENZUNG DER TEMPERATUR:



Bei Drücken dieser Taste wird die Temperatur auf 60 ° beschränkt, auch wenn der Temperaturregler auf einen höheren Wert eingestellt ist.

▼ TEMPERATURREGLER:

Diesen Knopf drehen, um die gewünschte Temperatur einzustellen.
Für eine korrekte Wahl der Waschtemperatur die Seite "Programmtabelle" konsultieren.

Wichtig: die Änderung der Waschprogramme oder die Wahl obengenannter Funktionen muss stets bei abgeschalteter Maschine erfolgen.



BEDIENUNG DER WASCHMASCHINE

Waschzyklus:

(bei Durchführung nachstehender Anweisungen führt die Maschine den eingestellten Waschzyklus durch)

1. Das Einfüllfenster öffnen.
2. Die Wäsche in die Trommel legen und das Einfüllfenster schließen.
Achtung: Es ist verboten, die Waschmaschine übermäßig zu befüllen. Vom Waschen von Wäsche, die eine große Menge Wasser absorbiert, wird abgeraten (z.B. Teppiche).
3. Das Waschpulver mit gebremster Schaumentwicklung und den Weichspüler für Waschautomaten in die entsprechenden Kammern der Waschmittelschublade füllen (siehe Kapitel "Waschmittel")
4. Die Waschmittelschublade schließen.
N.B. Die Waschmittelschublade nie herausziehen, während die Maschine in Betrieb ist, weil sonst Wasser austreten könnte.
5. Das gewünschte Programm bzw. die Temperatur mit Hilfe der entsprechenden Schalter einstellen.
ACHTUNG !! Den Programmschalter nie nach links drehen. Wird die Einstellposition des gewünschten Programms überschritten, muss der Knopf weiter nach rechts gedreht werden, bis die gewünschte Einstellposition wieder erreicht wird.
6. Die gewünschten Funktionstasten drücken.
7. Um den Waschzyklus zu beginnen, wird der Programmschalter (wo vorhanden) herausgezogen bzw. die Einschalttaste gedrückt (die Betriebsanzeigelampe leuchtet auf).

Am Ende des Waschprogramms stoppt die Maschine auf einem der STOP-Punkte des Programmschalters:

1. Die Maschine durch Drücken des Programmschalters (wo vorhanden) bzw. der Einschalttaste ausschalten.
2. Die Wäsche entnehmen.
3. Mit trockenen Händen den Stecker der Waschmaschine vom Stromnetz trennen.
4. Den Wasserzulaufhahn schließen.



PROGRAMMTABELLEN

Schalter (P)*	Schalter (T)**	Gewebe	Pflegekennzeichen	Zu verwendende Waschmittelschubkammern	Beispiele und Verschmutzungsgrad	Programmbeschreibung	Verwendung von Sondertasten (modellabhängig)				
ENERGISCHE WASCHPROGRAMME FÜR STRAPAZIERFÄHIGE GEWEBE											
1	90°	Baumwolle, Leinen, Hanf			Bettwäsche, farbechte und weiße Tischwäsche, Handtücher, Unterwäsche; stark verschmutzte Wäsche	Vorwäsche, Hauptwäsche, Spülen, Weichspülen, Abpumpen und Endschleudern	—	Wahlweise	Wahlweise	Wahlweise	Wahlweise
2	90°	Baumwolle, Leinen, strapazierfähige Mischgewebe			Buntwäsche; Oberhemden, Morgenröcke, Unterwäsche, Bettwäsche; stark verschmutzte Wäsche	Hauptwäsche, Spülen, Weichspülen, Abpumpen und Endschleudern	—	Wahlweise	Wahlweise	Wahlweise	Wahlweise
3	# 60° 40°	Baumwolle, Leinen, Hanf	 		Bettwäsche, farbechte und weiße Tischwäsche, Handtücher, Unterwäsche; stark verschmutzte Wäsche	Hauptwäsche, Spülen, Weichspülen, Abpumpen und Endschleudern	—	Wahlweise	Wahlweise	Wahlweise	—
4	60°	Strapazierfähige Buntwäsche			Buntwäsche; Oberhemden, Morgenröcke, Unterwäsche, Bettwäsche;	Hauptwäsche, Spülen, Weichspülen, Abpumpen und Endschleudern	—	Wahlweise	Wahlweise	Wahlweise	—
5	40°	Buntwäsche Kurzprogramm			Bettwäsche, nicht farbechte Tischwäsche, Handtücher, Unterwäsche; Leicht verschmutzte Wäsche	Hauptwäsche, Spülen, Weichspülen, Abpumpen und Endschleudern	—	Wahlweise	Wahlweise	Wahlweise	—
6	In jeder Stellung	Baumwolle, Leinen, Hanf und strapazierfähige Mischgewebe	—		Energisch Spülen	Spülen, Weichspülen, Abpumpen und Endschleudern	—	Wahlweise	Wahlweise	Wahlweise	—

* Position des Programmschalters ** Position des regulierbaren Temperaturschalters

Bezugsprogramm für die Energieklassifizierung in Übereinstimmung mit der Norm EN 60456



Schalter (P)*	Schalter (T)**	Gewebe	Pflegekennzeichen	Zu verwendende Waschmittelkammern	Beispiele und Verschmutzungsgrad	Programmbeschreibung	Verwendung von Sondertasten (modellabhängig)				
ENERGISCHE WASCHPROGRAMME FÜR STRAPAZIERFÄHIGE GEWEBE											
7	In jeder Stellung	Baumwolle, Leinen, Hanf und strapazierfähige Mischgewebe	—		Stärken, Parfümieren, Weichspülen	Weichspülen, Abpumpen und Endschleudern	—	Wahlweise	Wahlweise	—	—
8	In jeder Stellung	Baumwolle, Leinen, Hanf und strapazierfähige Mischgewebe	—		Energisch Schleudern	Endschleudern	—	Wahlweise	—	—	—
SCHONPROGRAMME FÜR SYNTHETIK UND MISCHGEWEBE											
9	60°	Strapazierfähige Mischgewebe			Oberhemden, Bettwäsche, Babywäsche, Windeln; stark verschmutzte Wäsche	Vorwäsche, Hauptwäsche, Spülen, Weichspülen, Abpumpen und Schleudern mit geringer Drehzahl	Empfohlen	Wahlweise	Wahlweise	—	—
10	60°	Strapazierfähige Mischgewebe			Oberhemden, Bettwäsche, Babywäsche, Windeln; normal verschmutzte Wäsche	Hauptwäsche, Spülen, Weichspülen, Abpumpen und Schleudern mit geringer Drehzahl	Empfohlen	Wahlweise	Wahlweise	—	—
11	40°	Strapazierfähige Mischgewebe			Oberhemden, Bettwäsche, Babywäsche, Windeln; normal verschmutzte Wäsche	Hauptwäsche, Spülen, Weichspülen, Abpumpen und Schleudern mit geringer Drehzahl	—	Wahlweise	Wahlweise	—	—
12	—	Strapazierfähige Mischgewebe	—		Stärken, Parfümieren, Weichspülen	Spülen, Weichspülen, Abpumpen und Endschleudern	—	Wahlweise	Wahlweise	—	—
13	—	Strapazierfähige Mischgewebe	—		Stärken, Parfümieren, Weichspülen	Weichspülen, Abpumpen und Endschleudern	—	Wahlweise	Wahlweise	—	—
14	—	Mischgewebe, empfindliche Synthetik	—		Schonend Spülen	Endschleudern	—	Wahlweise	—	—	—
HILFSPROGRAMME FÜR SYNTHETIK UND BUNTWÄSCHE											
15	40°	Empfindliche Synthetik, Wolle			In der Maschine waschbare Wolle	Hauptwäsche, Spülen, Weichspülen, Abpumpen und Schleudern mit geringer Drehzahl	Wahlweise	Wahlweise	Wahlweise	—	—
16	—	—	—		Weichspülen, Endschleudern	Weichspülen, Abpumpen und Endschleudern	Wahlweise	Wahlweise	—	—	—

* Position des Programmschalters ** Position des regulierbaren Temperaturschalters

ENERGISCHE PROGRAMME

SCHONPROGRAMME

WOLLPROGRAMME

TECHNISCHE CHARAKTERISTIKEN

Abmessungen:	Breite cm.:	59.5
	Höhe cm.:	85.0
	Tiefe cm.:	53.0
Maximal empfohlene Einfüllmenge beim Waschen:		5 Kg
		2,5 Kg
		1 Kg
Maximale Schleuderdrehzahl: (Upm)		900
Max. Leistungsaufnahme / Stromanschluss		siehe Typenschild

Energía

Fabricante

Modelo

Más eficiente

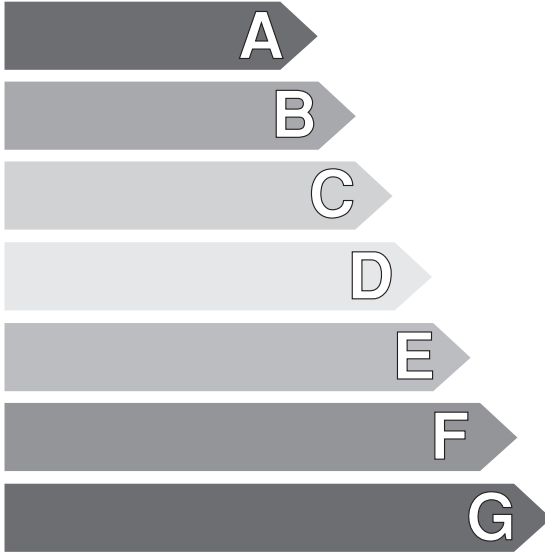

Menos eficiente

Consumo de energía
kWh/ciclo

(sobre la base del resultado obtenido en un ciclo de lavado de algodón a 60° C)

El consumo real depende de las condiciones de utilización del aparato

Eficacia de lavado

A: más alto G: más bajo

Eficacia de centrifugado

A: más alto G: más bajo

Velocidad de centrifugado (rpm)

Capacidad en kg de algodón

Consumo de agua en ℓ

Ruido
(dB(A) re 1 pW)Lavado
Centrifugado

PEGAR ETIQUETA EFICIENCIA A QUI

