

 **ARDO**  
made for you.

|           |            |         |
|-----------|------------|---------|
| <b>IT</b> | ITALIANO   | 3-10    |
| <b>GB</b> | ENGLISH    | 11-18   |
| <b>DE</b> | DEUTSCH    | 19-26   |
| <b>FR</b> | FRANÇAIS   | 27-34   |
| <b>ES</b> | ESPAÑOL    | 35-42   |
| <b>PT</b> | PORTUGUÊS  | 43-50   |
| <b>NL</b> | NEDERLANDS | 51-58   |
| <b>PL</b> | POLSKI     | 59-66   |
| <b>CZ</b> | ČESKY      | 67-74   |
| <b>SK</b> | SLOVENSKY  | 75-82   |
| <b>HU</b> | MAGYAR     | 83-90   |
| <b>LT</b> | LIETUVIŠKA | 91-98   |
| <b>SR</b> | СРПСКИ     | 99-106  |
| <b>UA</b> | УКРАЇНСЬКА | 107-114 |
| <b>RO</b> | ROMÂNĂ     | 115-122 |
| <b>RU</b> | РУССКИЙ    | 123-130 |





**Gentile cliente,**

La ringraziamo per aver scelto il nostro prodotto.

Prima di collegare e utilizzare l'apparecchio Le consigliamo di leggere attentamente il presente libretto d'istruzioni. La conoscenza del funzionamento dell'apparecchio Le permetterà di usarlo correttamente e in sicurezza.

Nel presente libretto d'istruzioni sono riportate le caratteristiche tecniche dell'asciugatrice e una serie di utili indicazioni concernenti il suo funzionamento, il tutto concepito al fine di aiutarLa a trarre il meglio dall'apparecchio. Qualora l'apparecchio venga venduto o trasferito a terzi, non dimenticate di consegnare al nuovo utente il presente libretto d'istruzioni.

**INDICE**

|   |   |            |
|---|---|------------|
|    | <b>NOTE E AVVERTENZE PER L'UTENTE</b>                   | <b>3-4</b> |
|   | • Informazioni tecniche                                 | 3          |
|    | <b>DESCRIZIONE DELL'APPARECCHIO</b>                     | <b>5</b>   |
|    | <b>INSTALLAZIONE DELL'APPARECCHIO</b>                   | <b>5-7</b> |
|   | • Installazione   | 5-6        |
|   | • Livellamento dell'asciugatrice                        | 6          |
|   | • Collegamento alla tubazione di scarico                | 6          |
|   | • Allacciamento alla rete elettrica                     | 7          |
|    | <b>USO DELL'ASCIUGATRICE</b>                            | <b>7-9</b> |
|   | • Descrizione delle funzioni                            | 7          |
|   | • Apertura della porta e modifica del senso di apertura | 8          |
|   | • Per una corretta asciugatura della biancheria         | 8          |
|   | • Precauzioni a seconda del tipo di tessuto             | 9          |
|   | • Tabella programmi                                     | 9          |
|   | • Peso della biancheria                                 | 9          |
|  | <b>MANUTENZIONE</b>                                     | <b>10</b>  |
|   | • Pulizia del filtro                                    | 10         |
|   | • Ricerca guasti  | 10         |
|   | • Risoluzione dei problemi                              | 10         |
|   | • Accessori opzionali                                   | 10         |

**NOTE E AVVERTENZE PER L'UTENTE****DATI TECNICI**

|                                  |                 |                       |
|----------------------------------|-----------------|-----------------------|
| <b>Dimensioni:</b>               | Larghezza cm.:  | 59.5                  |
|                                  | Altezza cm.:    | 85.0                  |
|                                  | Profondità cm.: | 60.4                  |
| <b>Capacità massima</b>          |                 | 6,0 kg. Asciutti      |
| <b>Potenza Nominale</b>          |                 | vedere targhetta dati |
| <b>Tensione di alimentazione</b> |                 | vedere targhetta dati |

**MODELLO:** .....  
**NUMERO DI SERIE:** .....  
**DATA DI ACQUISTO:** .....



- ▼ La presente asciugabiancheria è destinata ad uso esclusivamente domestico. Ogni altro uso è da considerarsi improprio e quindi pericoloso.
- ▼ Conservare il presente libretto vicino all'apparecchio, in modo da poterlo sempre consultare con facilità, se necessario.
- ▼ Qualsiasi modifica o tentativo di manomissione apportati all'apparecchio possono essere fonte di pericolo per l'utilizzatore e provocare danni al prodotto.
- ▼ Al momento della consegna controllare che l'apparecchio non abbia subito danni durante il trasporto. Qualora vengano rilevati dei danni, informarne immediatamente il rivenditore.
- ▼ Non coprire l'asciugatrice con biancheria o altri oggetti.
- ▼ Nel posizionare l'apparecchio, assicurarsi che il cavo d'alimentazione non rimanga piegato o schiacciato e verificarne l'accessibilità.
- ▼ Dopo l'uso dell'asciugatrice chiudere sempre la porta.

In questo modo si eviterà che i bambini si arrampichino sulla porta provocando il ribaltamento dell'asciugatrice.

- ▼ L'apparecchio non deve essere usato da bambini senza sorveglianza.
- ▼ Ricordarsi che durante il ciclo di asciugatura il tubo di scarico si scalda e può raggiungere temperature superiori a 60°. Evitate di toccare questa parte prima di aver completato il ciclo di raffreddamento.
- ▼ Non utilizzare l'apparecchio per asciugare capi sporchi.
- ▼ Non asciugare capi sporchi di olio per cucinare, petrolio, acetone, alcool, benzina, kerosene, smacchiatori, acqua ragia, cera.
- ▼ Eliminare queste sostanze mediante un lavaggio a caldo e con un abbondante dose di detersivo prima di caricare i capi nell'asciugatrice.
- ▼ Non asciugare oggetti in gommapiuma, lattice, impermeabili, tessuti impermeabilizzati, materassini di gomma, oggetti stampati, vestiti o cuscini imbottiti con gommapiuma, poiché questi materiali potrebbero sciogliersi e danneggiare gli altri capi di biancheria o lo stesso apparecchio.
- ▼ Ammorbidenti e prodotti simili devono essere usati rispettando le istruzioni del fabbricante riportate sulla confezione.
- ▼ In caso di vendita o trasferimento dell'apparecchio, non dimenticare di consegnare assieme ad esso anche il presente libretto. Ciò aiuterà il nuovo proprietario ad usare l'asciugabiancheria correttamente e in sicurezza.
- ▼ Non cercate di riparare eventuali guasti all'apparecchio da soli; riparazioni eseguite da personale non professionale possono essere causa di seri danni e renderanno nullo qualsiasi diritto a riparazioni in garanzia.
- ▼ La riparazione dell'apparecchio deve essere effettuata soltanto da personale autorizzato dai centri di assistenza. Tutte le riparazioni devono essere eseguite utilizzando esclusivamente parti di ricambio originali.
- ▼ Centrifugare o strizzare bene la biancheria prima di caricarla nell'asciugatrice. La biancheria centrifugata asciugherà più in fretta.
- ▼ Pulire accuratamente il filtro dopo ogni uso dell'asciugatrice in modo da garantire una perfetta circolazione dell'aria.
- ▼ Non inserire o estrarre la spina dalla presa di corrente con le mani umide.
- ▼ L'asciugatrice deve essere collegata a una presa di corrente munita di un efficiente sistema di messa a terra rispondente alle vigenti norme di sicurezza.
- ▼ Non usare prolunghe o adattatori multipli per collegare l'apparecchio alla rete di alimentazione.
- ▼ Non esporre l'apparecchio all'azione degli agenti atmosferici.
- ▼ Prima di eseguire la manutenzione o la pulizia dell'apparecchio, non dimenticare di scollegarlo dalla rete elettrica. Non tirare il cavo di alimentazione per scollegare l'apparecchio dalla rete, ma afferrare la spina.
- ▼ Su questo apparecchio è apposta la marcatura attestante la sua rispondenza alla Direttiva Europea 2002/96/CEE, Rifiuti di apparecchiature elettriche ed elettroniche (WEEE). Assicurarsi che lo smaltimento dell'apparecchio avvenga in maniera corretta. L'utilizzatore è tenuto a contribuire alla prevenzione di qualsiasi conseguenza negativa sulla salute e sull'ambiente.



- ▼ Questo simbolo applicato sul prodotto o sui documenti che lo accompagnano sta ad indicare che questo apparecchio non può essere trattato come i normali rifiuti domestici, ma deve essere consegnato ad un centro di raccolta autorizzato per consentire il riutilizzo di parti elettriche ed elettroniche.
- ▼ Per lo smaltimento dell'apparecchio attenersi alle vigenti norme locali in materia. Per ulteriori informazioni sul trattamento, il recupero e il riutilizzo del presente apparecchio rivolgersi agli organi competenti, ai servizi locali di raccolta rifiuti domestici o al rivenditore presso il quale l'apparecchio è stato acquistato.

**IL COSTRUTTORE NON PUO' ESSERE RITENUTO RESPONSABILE PER EVENTUALI INCIDENTI CAUSATI DALLA MANCATA OSSERVANZA DELLE NORME DI SICUREZZA E DELLE INDICAZIONI RIPORTATE NEL PRESENTE LIBRETTO D'ISTRUZIONI**

## DESCRIZIONE DELL'APPARECCHIO

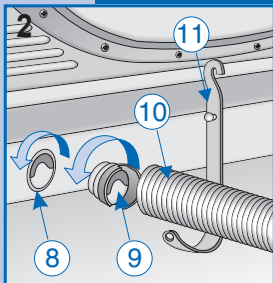

L'asciugatrice è un apparecchio per uso domestico in grado di asciugare ogni tipo di tessuto.

- ▼ La struttura della macchina è costituita da pannelli in acciaio trattati e verniciati in modo da garantire inalterate le sue qualità estetiche nel tempo.
- ▼ Il motore e le parti in movimento sono state progettate e fabbricate in modo da garantire i minimi livelli di rumorosità possibili.
- ▼ Il pannello di comando è concepito in modo da consentire all'utilizzatore di eseguire senza difficoltà i programmi di asciugatura previsti.
- ▼ La porta di ampie dimensioni rende ancora più facili il carico e lo scarico della biancheria.

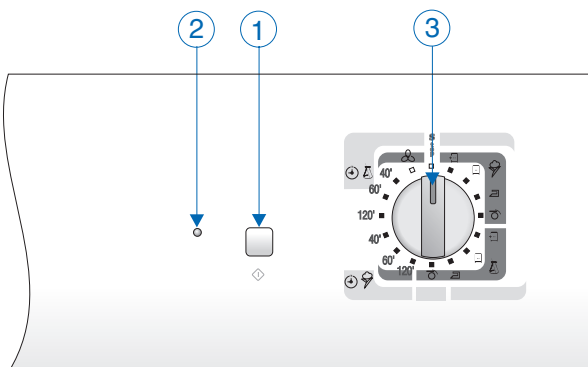
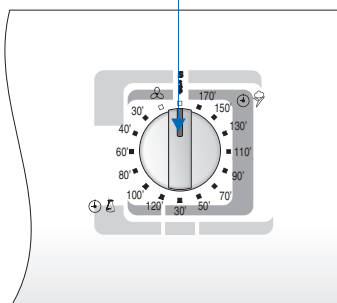
**modello con controllo  
asciugatura a tempo**

- 1 - Pulsante di avvio
- 2 - Indicatore luminoso di funzionamento
- 3 - Manopola selezione tempo di asciugatura
- 4 - Porta cestello
- 5 - Filtro
- 6 - Piedini regolabili
- 7 - Targhetta caratteristiche tecniche
- 8 - Foro di scarico vapore
- 9 - Flangia di raccordo
- 10 - Tubo di scarico
- 11 - Supporto tubo

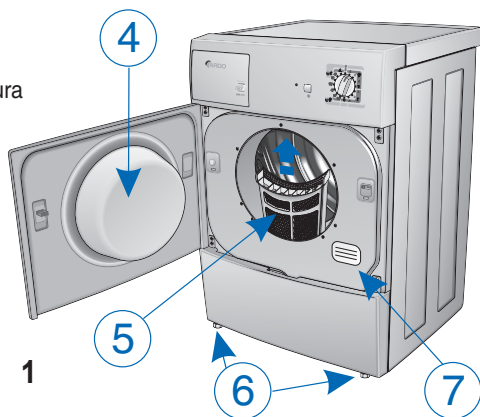

## INSTALLAZIONE DELL'APPARECCHIO

## INSTALLAZIONE

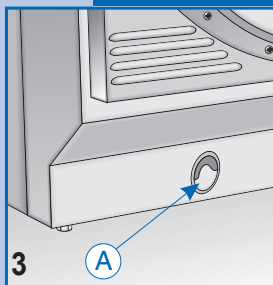

L'installazione deve essere affidata a personale qualificato ed eseguita secondo le istruzioni fornite dal costruttore. Un'installazione non corretta può provocare danni a persone e cose.

- ▼ Posizionare l'asciugatrice in prossimità di una finestra al fine di facilitare l'evacuazione dell'aria umida.
- ▼ Per evitare la formazione di condensa utilizzare un tubo di scarico da collegare al foro A ricavato in basso nel pannello posteriore dell'apparecchio (fig. 3).



## INSTALLAZIONE DELL'APPARECCHIO

### INSTALLAZIONE

- ▼ Non ostruire l'ingresso dell'aria nella parte posteriore dell'apparecchio.
- ▼ Montare il filtro nella posizione prevista come indicato nella (fig. 4).
- ▼ Pulire l'interno del cestello di asciugatura con uno straccio umido per eliminare depositi di polvere.

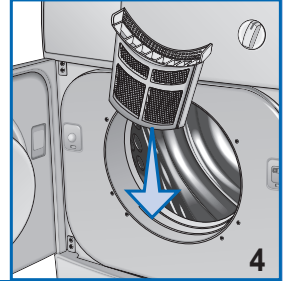

### LIVELLAMENTO DELL'ASCIUGATRICE

**Piedini regolabili.** Mettere l'asciugatrice in posizione verticale in modo che poggi saldamente sui tutti e quattro i piedini, quindi livellarla regolando i piedini come segue:

- ▼ Sollevare leggermente l'asciugatrice.
- ▼ Regolare i piedini alla giusta altezza (fig. 5).  
(Non svitare eccessivamente i piedini e non utilizzare un avvitatore).
- ▼ Abbassare l'asciugatrice.

Una macchina livellata non correttamente può danneggiare i cuscinetti e accelerarne l'usura. Questa asciugatrice non necessita di essere fissata a pavimento.

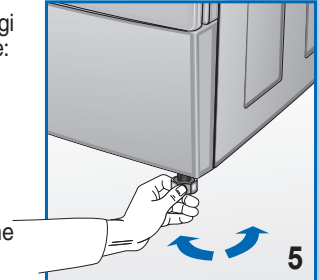

### COLLEGAMENTO DEL TUBO DI SCARICO

Collegare il tubo di scarico all'uscita posta sul retro dell'asciugatrice (fig.6) secondo le seguenti indicazioni:

- ▼ Collegare un'estremità del tubo alla flangia di raccordo fornita a corredo.
- ▼ Ruotare l'elemento d'unione (assieme al tubo) in senso antiorario all'interno del foro d'uscita.
- ▼ Far uscire il tubo dal retro dell'asciugatrice verso sinistra o verso destra attraverso la cavità presente nella parte inferiore del corpo della macchina.
- ▼ Posizionare l'altra estremità del tubo vicino a una finestra o a un'apertura di ventilazione nella parete esterna. Qualora ciò non fosse possibile, assicurarsi che il locale sia ben ventilato quando l'asciugatrice è in funzione. Utilizzare il supporto (fig. 7) per fissare il tubo.

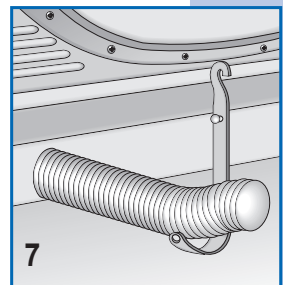
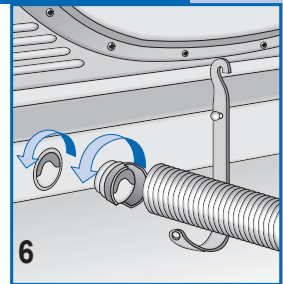

**Importante:** Il tubo di evacuazione dell'aria deve essere collegato anche nel caso in cui l'aria non venga scaricata all'esterno; in caso contrario l'aria umida scaricata può rientrare nella macchina allungando i tempi di asciugatura.

L'aria umida può inoltre danneggiare l'asciugatrice. Sebbene l'aria in uscita dalla tubazione di scarico sia soltanto calda e umida e non costituisca un pericolo, non deve mai essere diretta verso persone, animali o piante.

**Importante:** L'aria di scarico non deve mai essere convogliata in una canna fumaria utilizzata per l'evacuazione dei fumi generati da apparecchi che utilizzano gas o altri tipi di combustibile.

## COLLEGAMENTO ALLA RETE ELETTRICA

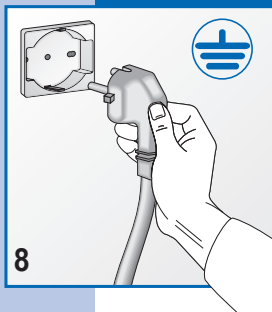

- ▼ Assicurarsi che la tensione indicata sulla targhetta posta sul retro dell'apparecchio corrisponda alla tensione di rete.
- ▼ Al termine dell'installazione, l'apparecchio deve essere collegato alla rete di alimentazione tramite un interruttore bipolare.
- ▼ Tutti i dispositivi d'interruzione, i cablaggi e le prese di corrente devono avere una portata nominale in grado di sopportare il carico massimo indicato sulla targhetta dati.
- ▼ La rete di alimentazione alla quale è collegato l'apparecchio deve essere dotato di sistema di messa a terra. In caso contrario il costruttore non sarà responsabile per eventuali incidenti (fig. 8).
- ▼ In caso di danneggiamento del cavo di alimentazione, rivolgersi al più vicino servizio assistenza clienti.
- ▼ Non collegare l'asciugatrice alla rete elettrica in modo indiretto mediante prolungher o adattatori multipli.
- ▼ Posizionare l'apparecchio in modo che il cavo di alimentazione sia agevolmente accessibile per scollegarlo in caso di necessità.

**Importante:** Al termine del ciclo di asciugatura, staccare l'apparecchio dalla rete elettrica di alimentazione in modo da evitare che bambini possano metterlo in funzione.

## UTILIZZO DELL'APPARECCHIO



### DESCRIZIONE DELLE FUNZIONI

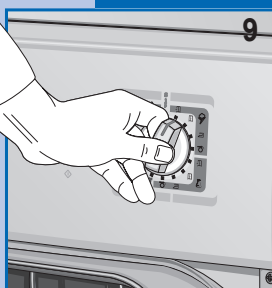

3. **Manopola del programmatore utilizzata per selezionare il programma desiderato in base al tipo di tessuto e alle specifiche necessità.** Se, per una qualsiasi ragione, si desidera cambiare il programma o aggiungere altra biancheria in macchina durante il ciclo di asciugatura, basta semplicemente ruotare la manopola del programmatore su "STOP" e poi riportarla in corrispondenza del programma desiderato e premere il pulsante "START" (fig. 9).

**N.B. Attenzione!!** Utilizzare questa funzione solo in caso di effettiva necessità e se il programma da resettare è iniziato da meno di 3 minuti.

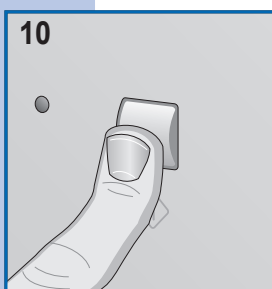

1. **Pulsante di avvio** Premere questo pulsante per avviare il ciclo di asciugatura programmato (fig. 10).

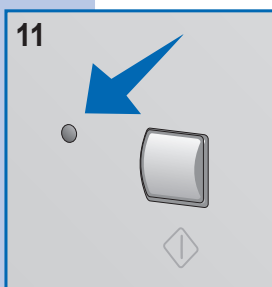

2. **Il LED Start spento** indica la posizione di "STOP". L'accensione a luce fissa indica che il ciclo è in corso. Il lampeggiamento veloce avvisa che il programma prescelto è pronto per essere avviato. Il lampeggiamento lento indica che il programma di asciugatura è terminato (fig. 11).



## APERTURA DELLA PORTA E MODIFICA DEL SENSO DI APERTURA

- ▼ Esercitare una pressione sulla parte destra della porta (fig. 12) per aprirlo. Se il senso di apertura è stato cambiato, allora premere sulla parte sinistra.



- ▼ Il senso di apertura della porta può essere modificato in base alle necessità (fig. 13).

**N.B.: Questa operazione deve essere eseguita soltanto da un tecnico specializzato.  
Rivolgersi al centro assistenza del venditore.**

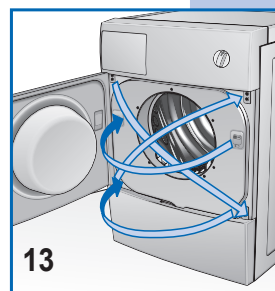

## PER UNA CORRETTA ASCIUGATURA DELLA BIANCHERIA

Procedere come segue:

### A

- ▼ Centrifugare la biancheria.

### B

- ▼ Separare i capi in base al tipo o al tessuto.
- ▼ Chiudere le cerniere lampo, allacciare i bottoni e ricordarsi di vuotare le tutte tasche.
- ▼ Rovesciare i maglioni.

### C

- ▼ Aprire la porta.
- ▼ Caricare la biancheria nel cestello ricordando di caricare per prime le lenzuola da un angolo.
- ▼ Si consiglia di caricare assieme capi piccoli e grandi.

### D

- ▼ Chiudere la porta.
- ▼ Asciugarsi le mani (mai toccare apparecchi elettrici con le mani bagnate).
- ▼ Inserire la spina nella presa di corrente.

### E

- ▼ Posizionare la manopola del programmatore sullo Stop per resettare eventuali programmi precedenti, quindi ruotarla sul programma più idoneo per il tipo di tessuto, la quantità di biancheria caricata nel cestello, e il grado

d'asciugatura desiderato (vedi **Tabella Programmi**).

- ▼ Premere il tasto **START** per iniziare l'asciugatura.

### F

















- ▼ Per arrestare la macchina durante un ciclo di asciugatura basta semplicemente aprire la porta e il cestello si arresterà lentamente. (Ricordarsi, quando si apre la porta, che le parti interne dell'asciugatrice possono essere molto calde).
- ▼ Per proseguire il ciclo di asciugatura, chiudere la porta e premere il pulsante "Start".
- ▼ Finita l'asciugatura segnalata dal lampeggio del led start e dal cicalino riportare il selettore nella posizione di **STOP**.
- ▼ Aprire la porta del cestello ed estrarre la biancheria.
- ▼ Richiudere la porta.
- ▼ Con le mani asciutte staccare la spina dell'asciugatore dalla rete.



## PRECAUZIONI PER I TIPI DI TESSUTO

In caso di dubbio sul tipo di tessuto, leggere l'etichetta applicata sul capo. Quasi tutti i capi che possono essere asciugati a macchina hanno la relativa indicazione sull'etichetta. Per evitare scariche di elettricità, aggiungere ai capi un ammorbidente durante il ciclo di risciacquo in lavatrice. Togliere immediatamente dal cestello i capi in materiale sintetico per evitare che si sgualciscano.

## TABELLA DEI PROGRAMMI

| PROGRAMMI A CONTROLLO ELETTRONICO DELL'UMIDITÀ   |                       |  |   |   |  |
|--|-----------------------|--|---|---|--|
|  <b>Resistenti</b>  | Max<br><b>6.0 kg.</b> |                     |                          |                        |                     |
|  <b>Delicati</b>    | Max<br><b>3.0 kg.</b> | <b>Extra secco</b>   | <b>Secco da riporre</b>   | <b>Umido da stiro</b>   | <b>Molto umido</b>   |
| PROGRAMMI A TEMPO  |                       |  |   |   |  |
|  <b>Resistenti</b>  | Max<br><b>6.0 kg.</b> | min.<br>120 - 60   | min.<br>120 - 60  | min.<br>60 - 40   | min.<br>60 - 40  |
|  <b>Delicati</b>    | Max<br><b>3.0 kg.</b> |  |   |   |  |
|  20 min.            |                       |  |   |   |  |
| PROGRAMMI PER ASCIUGATORE CON CONTROLLO DELL'ASCIUGATURA A TEMPO                                     |                       |  |   |   |  |
| Tipo tessuto   | Umido +/-             |  <b>Extra secco</b> |  <b>Secco da riporre</b> |  <b>Umido da stiro</b> |  <b>Molto umido</b> |
|  <b>Max 6.0 kg.</b> |                       | * 150 min.<br>** 130 min.  | * 130 min.<br>** 110 min.   | * 110 min.<br>** 90 min.  | * 90 min.<br>** 70 min.  |
|  <b>Max 3.0 kg.</b> |                       | * 110 min.<br>** 90 min.   | * 90 min.<br>** 70 min.   | * 70 min.<br>** 50 min.   | * 50 min.<br>** 30 min.  |
|  <b>Max 3.0 kg.</b> |                       | * 100 min.<br>** 80 min.   | * 80 min.<br>** 60 min.   | * 60 min.<br>** 40 min.   | — — — —  |
|  20 min.            |                       |  |   |   |  |

\* Tempo di asciugatura necessario dopo centrifuga a 800 giri/min.

\*\* Tempo di asciugatura necessario dopo centrifuga a 1000 giri/min.

**Importante: Il tempo di asciugatura dipende da una serie di fattori: peso, dimensioni del capo, tipo di tessuto, grado di umidità. Capi ben strizzati e centrifugati asciugano più in fretta. Per evitare che i capi si sgualciscano non sovraccaricare l'asciugatrice.**

## PESI DELLA BIANCHERIA

I pesi indicati sono approssimativi e possono variare a seconda del fabbricante, della qualità e della finitura.

### Biancheria da letto

|                   |       |
|-------------------|-------|
| Trapunta          | 700 g |
| Lenzuolo di sotto | 550 g |
| Lenzuolo di sopra | 600 g |
| Federa            | 180 g |

### Biancheria per la casa

|                            |       |
|----------------------------|-------|
| Canovaccio (per piatti)    | 90 g  |
| Canovaccio (per bicchieri) | 70 g  |
| Panno                      | 20 g  |
| Asciugamano                | 200 g |

### Altri capi di biancheria

|  |        |
|--|--------|
| Accappatoio                              | 1200 g |
| Telo da bagno                            | 800 g  |
| Camicetta donna                          | 300 g  |
| Camicia uomo                             | 600 g  |
| Camicette/camicie in materiale sintetico | 300 g  |

### Biancheria da tavola

|          |       |
|----------|-------|
| Tovaglia | 250 g |
|----------|-------|

|                 |        |
|-----------------|--------|
| Tovaglia grande | 1000 g |
| Salvietta       | 80 g   |

### Abbigliamento uomo

|                            |       |
|----------------------------|-------|
| Camicia lava-indossa       | 250 g |
| Canottiera (senza maniche) | 120 g |
| Calzoni corti              | 150 g |
| Mutande lunghe             | 250 g |
| Pigiama                    | 480 g |
| Camicia da notte           | 400 g |
| Fazzoletti                 | 25 g  |

### Abbigliamento donna

|                  |       |
|------------------|-------|
| Camicetta        | 100 g |
| Maglia           | 100 g |
| Minigonna        | 80 g  |
| Slip             | 80 g  |
| Camicia da notte | 180 g |
| Pigiama          | 450 g |
| Fazzoletto       | 15 g  |



### PULIZIA DEL FILTRO

Per garantire un'ottima asciugatura in ogni circostanza non dimenticate di pulire il filtro a intervalli regolari. Ricordarsi di controllare ed eventualmente pulire il filtro dopo ogni ciclo di asciugatura.

#### Importante:

La pulizia del filtro deve essere eseguita ad apparecchio freddo! Per la pulizia del filtro seguire le indicazioni riportate qui di seguito:

- ▼ Aprire la porta.
- ▼ Afferrare il filtro con ambedue le mani e spingerlo in avanti per toglierlo.
- ▼ Allargare delicatamente il bordo superiore del filtro ed aprire quest'ultimo.
- ▼ Rimuovere le particelle di tessuto.
- ▼ Chiudere il filtro assicurandosi che il fermo sia nella giusta posizione.
- ▼ Pulire le guide di scorrimento del filtro sull'apparecchio con un aspiratore, se necessario.
- ▼ Riposizionare il filtro sulle guide di scorrimento (fig. 14).

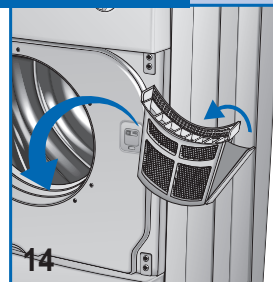

### RICERCA GUASTI

Tutti gli apparecchi elettrici sono ogni tanto sottoposti a guasti. In questi casi rivolgersi ad un elettricista qualificato. Tuttavia molti problemi possono essere risolti senza bisogno di interventi dall'esterno.

**Importante: In caso di guasto, scollegare immediatamente l'apparecchio dalla rete elettrica.**

**Prima di chiamare il centro assistenza eseguire i controlli descritti qui di seguito.**

### RISOLUZIONE DEI PROBLEMI

#### L'asciugatrice non parte

- Controllare che:
  - 1) L'apparecchio sia correttamente collegato alla rete di alimentazione.
  - 2) La spina di rete funzioni regolarmente:
    - 2a) Il fusibile non sia bruciato. (Controllare collegando alla rete un altro apparecchio; p.e. una lampada da tavolo).
    - 2b) Siano state seguite le istruzioni riportate nel manuale.

#### L'asciugatrice non parte

- Controllare che:
  - 1) La porta sia chiusa correttamente.
  - 2) Sia stato premuto il pulsante "START".

#### L'asciugatrice non asciuga

- Controllare che:
  - 1) Il tubo di scarico aria non sia schiacciato o contorto.
  - 2) Il filtro non sia ostruito. (Ricordarsi, quando si apre la porta, che le parti interne dell'asciugatrice possono essere molto calde).

**Se, una volta eseguiti tutti questi controlli l'apparecchio non funziona ancora, rivolgersi al più vicino centro di assistenza.**

**Comunicare al personale del centro il modello dell'apparecchio, il numero di serie e il tipo di guasto.**

**Queste informazioni aiuteranno l'operatore del centro di assistenza a procurare le parti di ricambio necessarie, garantendo così un intervento di riparazione celere ed efficiente.**

### ACCESSORI OPZIONALI

Per guadagnare spazio, il rivenditore può fornire un accessorio che consente di installare l'asciugatrice sopra una lavatrice con la porta di carico anteriore. L'installatore potrà informarvi circa il modello di apparecchio al quale può essere applicato questo accessorio.

**Dear Customer,**

*Thank you for choosing our product.*

*Please read these instructions carefully before connecting and using the appliance. Knowledge of the operating principles will help guarantee correct and safe use of the appliance.*

*This instruction booklet contains the technical characteristics of the drier and is full of useful information regarding its operation, all designed to help you get the best out of your appliance.*

*If the appliance is sold or handed over for use by others, remember to give the new user the instruction booklet.*

**CONTENTS**



|  |   |              |
|--|---|--------------|
|  | <b>NOTES AND ADVICE FOR THE USER</b>                  | <b>11-12</b> |
|  | • Technical information                               | 11           |
|  | <b>DESCRIPTION OF THE APPLIANCE</b>                   | <b>13</b>    |
|  | <b>INSTALLING THE APPLIANCE</b>                       | <b>13-15</b> |
|  | • Installation  | 13-14        |
|  | • Levelling the drier                                 | 14           |
|  | • Connecting the air exhaust tube                     | 14           |
|  | • Electrical connection                               | 15           |
|  | <b>USING THE DRIER</b>                                | <b>15-17</b> |
|  | • Description of the functions                        | 15           |
|  | • Opening the door and changing the opening direction | 16           |
|  | • Drying the washing correctly                        | 16           |
|  | • Precautions for fabrics types                       | 17           |
|  | • Program table                                       | 17           |
|  | • Weights of washing                                  | 17           |
|  | <b>MAINTENANCE</b>                                    | <b>18</b>    |
|  | • Cleaning the filter                                 | 18           |
|  | • Fault finding                                       | 18           |
|  | • Resolving problems                                  | 18           |
|  | • Optional accessories                                | 18           |

**NOTES AND ADVICE FOR THE USER**



**TECHNICAL DATA**

|                    |                      |                           |
|--------------------|----------------------|---------------------------|
| <b>Dimensions:</b> | Width cm.:           | 59.5                      |
|                    | Height cm.:          | 85.0                      |
|                    | Depth cm.:           | 60.4                      |
|                    | <b>Max. capacity</b> | 6,0 kg dry                |
|                    | <b>Power rating</b>  | see characteristics plate |
|                    | <b>Voltage</b>       | see characteristics plate |

**MODEL:** .....

**SERIAL NUMBER:** .....

**DATE OF PURCHASE:** .....



- ▼ This appliance has been designed for use as a domestic drier. Any other use is to be considered as improper and therefore dangerous.
- ▼ Keep this instruction book near to the appliance at all times, so that it can be easily consulted when necessary.
- ▼ Any modifications or attempts to interfere with the appliance can be dangerous for the user and may damage the product.
- ▼ On delivery of the appliance, check that it has not been damaged during transport. If any damage is discovered, report the matter to the retailer immediately.
- ▼ Do not cover the drier with washing or any other items.
- ▼ When positioning the appliance, ensure that the power supply cable is not kinked or squashed and is accessible.
- ▼ Always close the door after using the drier.  
This will prevent children from leaning on the door and possibly overturning the drier.
- ▼ Remember that the exhaust tube will heat up during a drying cycle and can reach temperatures of up to 60°. Do not touch this part before the cooling cycle has been completed.
- ▼ Do not use the drier for drying dirty clothes.
- ▼ Never dry items that have been soiled with substances such as cooking oil, petroleum, acetone, alcohol, petrol, kerosene, stain remove comma after turpentine, and wax.
- ▼ Remove these substances in a hot wash using an additional quantity of detergent prior to loading the items in the drier.
- ▼ Do not dry items such as foam rubber, latex, raincoats, waterproof fabrics, rubber mats, preformed items, clothes or cushions with foam rubber inserts, as these may melt and damage other items or even the appliance itself.
- ▼ Fabric softeners, or similar products, must be used respecting the manufacturer's instructions on the packaging.
- ▼ If the appliance is sold or given away, remember to hand over this instruction book with it. This will help the new owner use the drier both correctly and safely.
- ▼ Do not attempt to repair any appliance faults alone, repairs carried out by a non-professional may cause serious damage and will invalidate any rights to repairs under guarantee.
- ▼ Repairs to the appliance can only be carried out by personnel authorised by the customer service centres. All repairs must make use of original spare parts only.
- ▼ Spin dry or wring the washing well before loading it into the drier. Spun dry washing will dry quicker.
- ▼ Clean the filter thoroughly each time the drier is used in order to guarantee perfect air circulation.
- ▼ Never insert or remove the plug from the mains socket with wet hands.
- ▼ The drier must be connected to a mains socket fitted with an efficient earth complying with current safety standards.
- ▼ Do not use extension leads or multiple plug adapters to connect the appliance to the mains supply.
- ▼ Do not expose the appliance to atmospheric agents.
- ▼ When servicing or cleaning the appliance, remember to disconnect it from the mains supply. Do not pull the power supply cable to unplug the appliance from the mains supply. Pull the plug only.
- ▼ This appliance is marked as complying with European Directive 2002/96/EC, Waste Electrical and Electronic Equipment (WEEE). Make sure that the product is disposed of in a correct manner. The user is obliged to contribute towards preventing any negative consequences for health and the environment.



- ▼ The symbol  affixed to the product or accompanying documents signifies that the product must not be treated as normal domestic refuse, but must be delivered to an authorised collection centre to enable the electric and electronic equipment to be recycled.
- ▼ When disposing of the appliance, comply with local waste disposal regulations. For further information on the treatment, recovery and recycling of this product, refer to the appropriate offices, local domestic waste collection service or the retailer from where the appliance was purchased.

**THE MANUFACTURER WILL NOT BE HELD RESPONSIBLE FOR ANY INCIDENTS RESULTING FROM NON-COMPLIANCE WITH SAFETY STANDARDS OR THE REQUIREMENTS OF THIS INSTRUCTION BOOK.**



## DESCRIPTION OF THE APPLIANCE

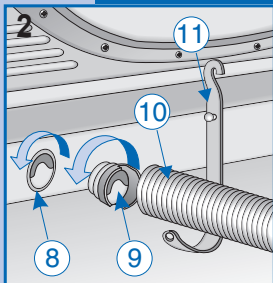

The drier is a domestic appliance capable of drying any type of fabric at any time.

- ▼ The drier has been constructed in steel panels, which have been treated and painted to guarantee that its aesthetic qualities remain unaltered over time.
- ▼ The motor and all moving parts have been designed and manufactured to guarantee the minimum possible noise levels
- ▼ The control panel has been designed to enable the user to run the desired drying program without difficulty.
- ▼ The wide door makes loading and unloading the washing much easier.

### Model with timer controlled drying

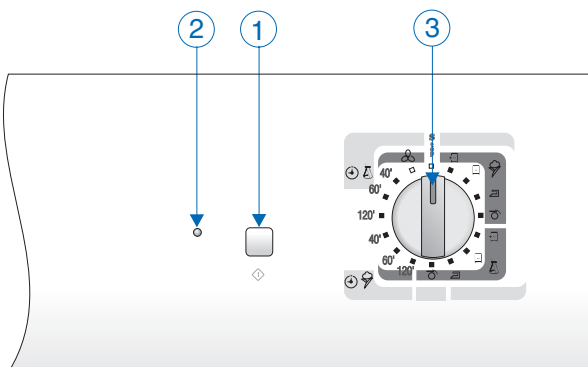
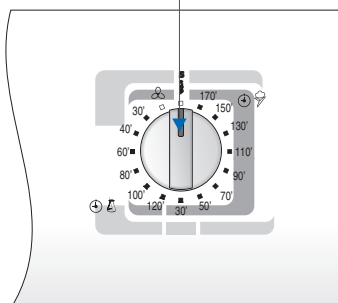

- 1 - Start button
- 2 - Spin function active indicator light
- 3 - Drying time control knob
- 4 - Door
- 5 - Filter
- 6 - Adjustable feet
- 7 - Rating plate
- 8 - Exhaust outlet
- 9 - Outlet coupling
- 10 - Exhaust tube
- 11 - Tube support

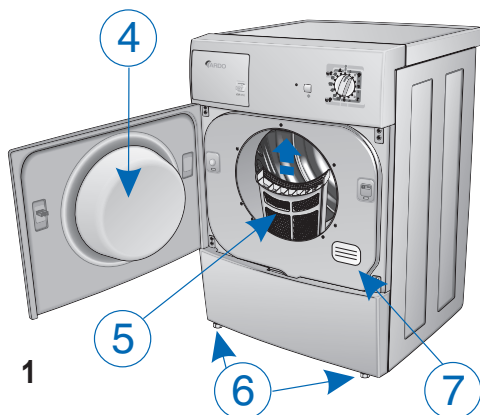

## INSTALLING THE APPLIANCE



### INSTALLATION

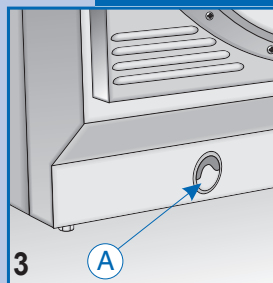

Installation must be carried out by qualified personnel in line with the instructions supplied by the manufacturer. Incorrect installation may result in damage and injury.

- ▼ Install the drier near to a window to facilitate the evacuation of the damp air from the drier.
- ▼ The exhaust tube must be used to prevent condensation, and must be inserted in hole A at the bottom of the back panel of the appliance (fig. 3).



## INSTALLING THE APPLIANCE

### INSTALLATION

- ▼ Never cover the air intake on the back of the appliance.
- ▼ Place the filter in its normal position as shown (fig. 4).
- ▼ Clean the inside of the drum using a damp cloth to remove any dust deposits.

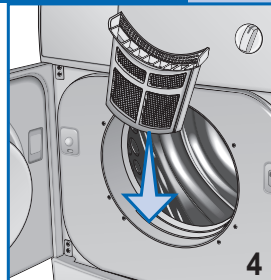

### LEVELLING THE DRIER

**Adjustable feet.** Place the drier upright so that it rests firmly on all four feet. Level the drier by adjusting the feet as follows:

- ▼ Lift the drier slightly.
- ▼ Adjust the feet to the correct height (fig. 5). (Do not unscrew the feet too much and do not use a screwdriver).
- ▼ Lower the drier.

A badly levelled machine may cause damage to the bearings and lead to their premature wear. This drier does not need to be anchored to the floor.

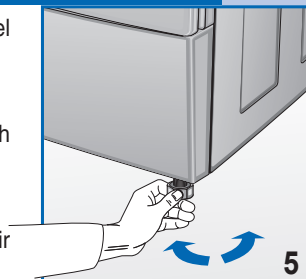

### CONNECTING THE AIR EXHAUST TUBE

Connect the exhaust tube to the outlet on the back of the drier (fig.6), as follows:

- ▼ Connect one end of the tube to the connecting piece supplied.
- ▼ Rotate the connecting piece (together with the tube) anticlockwise in the drier outlet.
- ▼ Feed the tube away from the back of the drier to the left or right through the recess at the bottom of the drier body.

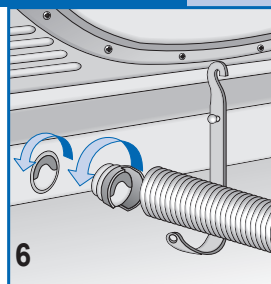

- ▼ Position the other end of the tube near a window or a ventilation aperture on an external wall. If this is not possible, make sure that the room is well ventilated when the drier is being used. Use the support supplied to anchor the tube (fig. 7).

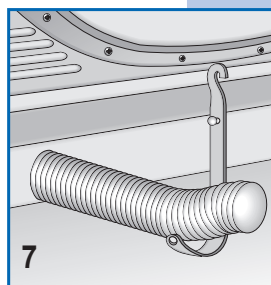

**Important:** The air exhaust tube must be connected even if the air is not discharged outdoors, otherwise the drier will re-absorb the discharged damp air and thus prolong the drying time.

Damp air can also damage the drier. Although the air discharged from the exhaust tube is only warm and damp and does not constitute a danger, it must never be directed towards people, animals or plants.

**Important:** The exhaust air must not be conveyed to a chimney discharging fumes generated by gas or other fuel burning appliances.

## ELECTRICAL CONNECTION

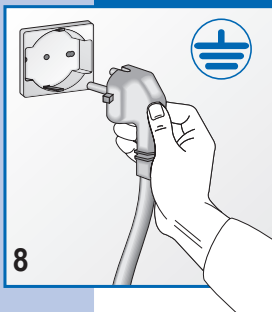

8

- ▼ Make sure that the voltage indicated on the identification plate attached to the back of the appliance corresponds to that of the mains supply.
- ▼ On completion of the installation, the appliance must be connected to the mains supply through a two-pole switch.
- ▼ All cutouts, electric wiring and mains sockets must have a rating such that enables them to support the maximum load indicated on the identification plate.
- ▼ The mains supply to which the appliance is connected must be fitted with an earthing system. If this is not the case, the manufacturer will not be held liable for any incidents that may occur (fig. 8).
- ▼ If the power supply cable is damaged in any way, contact the nearest customer service centre.
- ▼ The drier must not be connected to the mains supply using indirect methods such as extension leads or multiple adapters.
- ▼ Position the appliance so that the power supply cable is easily accessible for disconnection when the need arises.

**Important:** On completion of the drying cycle, disconnect the appliance from the mains supply to prevent young children from operating the drier.

## USING THE DRIER

### USING THE APPLIANCE

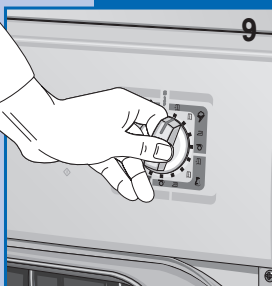

9

3. **Programmer knob** Used to select the required programmes according to the types of fabrics and their specific needs. If, for any reason, you want to change the program or add more washing to the load during the drying cycle, simply place the programmer knob in the **"STOP"** position. Then re-position the knob on the required program and press the **"START"** button (fig. 9).

**NB. Warning!!** Only use this function if strictly necessary and then only if the program to reset has been running for less than 3 minutes.

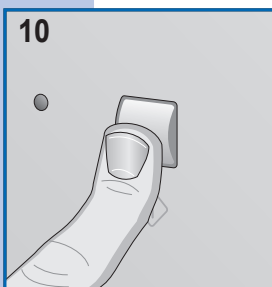

10

1. **Start button** Press this button to start the programmed drying cycle (fig. 10).

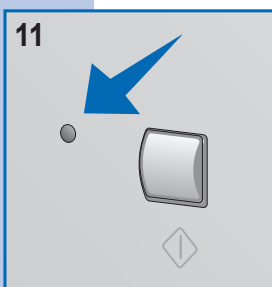

11

2. **Start LED** Off indicates the **"STOP"** position. On fixed indicates the cycle is running. Fast flashing indicates the set programme is ready to start. Slow flashing indicates the end of the drying programme (fig. 11).



## USING THE DRIER

### OPENING THE DOOR AND CHANGING THE OPENING DIRECTION

- ▼ Press on the right side of the door (fig. 12) to open it. If the direction of the door opening has been changed, press the left side.



- ▼ The opening direction of the door opening can be modified according to needs (fig. 13).

**N.B.:** This operation must only be carried out by a qualified technician. Contact the customer service centre.

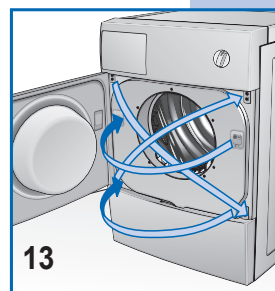

### DRYING THE WASHING CORRECTLY

Proceed as follows:

#### A

- ▼ Spin the washing.

#### B

- ▼ Separate the items into types or fabrics.
- ▼ Close any zips and fasten buttons and remember to empty the pockets of any clothing.
- ▼ Turn jumpers inside out.

#### C

- ▼ Open the door.
- ▼ Load the washing in the drum and remember to load sheets from a corner first.
- ▼ It is advisable to load small and large items together.

#### D

- ▼ Close the door.
- ▼ Dry your hands (never touch electric appliances with wet hands).
- ▼ Insert the plug in the mains socket.

#### E

- ▼ Position the Programmes knob on Stop to reset any previously set programme, then rotate knob to select the most suitable programme for the type of fabric, the quantity of washing loaded in the drier and the degree of dryness required

(see *Programme Table*).

- ▼ Press START to start the drying cycle.

#### F





















- ▼ To stop the machine during a drying cycle, simply open the door and the drum will slow down then stop. (Remember that when the door is opened, the internal parts of the drier and the washing may be very hot).
- ▼ To resume the drying cycle, close the door and press the start button.
- ▼ Once the drying cycle is over, the start led flashes and the alarm will sound; position the selector on STOP.
- ▼ Open the drum door and take the washing out.
- ▼ Close the door.
- ▼ With dry hands unplug the drier from the mains supply.



## PRECAUTIONS FOR FABRIC TYPES

In the case of doubt as to the type of fabric, read the label on the item itself. Almost all items that can be machine dried have this information specified on the label. To avoid static electricity being generated in the items, add a conditioner to the rinse cycle of the washing machine. Remove synthetic materials from the drum immediately to prevent them from creasing.

## PROGRAMME TABLE

| ELECTRONIC DAMPNESS CONTROL PROGRAMMES   |                       |  |   |  |  |
|--|-----------------------|--|---|--|--|
|  <b>Resistant</b>   | Max<br><b>6.0 kg.</b> |                   |                      |                   |                   |
|  <b>Delicates</b>   | Max<br><b>3.0 kg.</b> | <b>Extra dry</b>   | <b>Wardrobe dry</b>   | <b>Iron damp</b>   | <b>Very damp</b>   |
| TIMED PROGRAMMES   |                       |  |   |  |  |
|  <b>Resistant</b>   | Max<br><b>6.0 kg.</b> | min.<br>120 - 60   | min.<br>120 - 60  | min.<br>60 - 40  | min.<br>60 - 40  |
|  <b>Delicates</b>   | Max<br><b>3.0 kg.</b> |  |   |  |  |
|  20 min.  |                       |  |   |  |  |
| PROGRAMMES FOR DRIERS WITH TIMED DRYING CONTROL  |                       |  |   |  |  |
| Fabric type  | Damp +/-              |  <b>Extra dry</b> |  <b>Wardrobe dry</b> |  <b>Iron damp</b> |  <b>Very damp</b> |
|   Max <b>6.0 kg.</b> |                       | * 150 min.<br>** 130 min.  | * 130 min.<br>** 110 min.   | * 110 min.<br>** 90 min.   | * 90 min.<br>** 70 min.  |
|   Max <b>3.0 kg.</b> |                       | * 110 min.<br>** 90 min.   | * 90 min.<br>** 70 min.   | * 70 min.<br>** 50 min.  | * 50 min.<br>** 30 min.  |
|   Max <b>3.0 kg.</b> |                       | * 100 min.<br>** 80 min.   | * 80 min.<br>** 60 min.   | * 60 min.<br>** 40 min.  | — — — —  |
|  20 min.  |                       |  |   |  |  |

\* Drying time necessary after spinning at 800 rpm.

\*\* Drying time necessary after spinning at 1000 rpm.

**Important: The drying depends on a number of factors: weight, size of the items, type of fabric, degree of dampness. Well wrung/spun items dry quicker. To prevent items from creasing, do not overload the drier.**

## WASHING WEIGHTS THE MANUFACTURER

The indicated weights are approximate and may vary according to their manufacturer, quality and finish.

### Bedding

|              |       |
|--------------|-------|
| Quilt        | 700 g |
| Bottom sheet | 550 g |
| Top sheet    | 600 g |
| Pillowcase   | 180 g |

### Household linen

|                     |       |
|---------------------|-------|
| Tea towel (dishes)  | 90 g  |
| Tea towel (glasses) | 70 g  |
| Flannel             | 20 g  |
| Hand towel          | 200 g |

### Other linen items

|                                    |        |
|------------------------------------|--------|
| Bath robe                          | 1200 g |
| Bath towel                         | 800 g  |
| Woman's blouse                     | 300 g  |
| Man's shirt                        | 600 g  |
| Blouse/shirt in synthetic material | 300 g  |

### Table linen

|            |       |
|------------|-------|
| Tablecloth | 250 g |
|------------|-------|

|                  |        |
|------------------|--------|
| Large tablecloth | 1000 g |
| Napkin           | 80 g   |

### Men's clothing

|                    |       |
|--------------------|-------|
| Wash 'n wear shirt | 250 g |
| Vest (sleeveless)  | 120 g |
| Briefs             | 80 g  |
| Long johns         | 250 g |
| Pyjamas            | 480 g |
| Nightshirt         | 400 g |
| Handkerchief       | 25 g  |

### Women's clothing

|              |       |
|--------------|-------|
| Blouse       | 100 g |
| Jumper       | 100 g |
| Miniskirt    | 80 g  |
| Briefs       | 80 g  |
| Nightdress   | 180 g |
| Pyjamas      | 450 g |
| Handkerchief | 15 g  |



## CLEANING THE FILTER

In order to guarantee optimum drying results under all circumstances, remember that the filter must be cleaned regularly. Remember to check and clean the filter after each drying cycle.

### Important:

The filter must only be cleaned when the appliance is cold! Clean the filter following the procedure described below:

- ▼ Open the door.
- ▼ Grasp the filter in both hands and push it upwards to remove it.
- ▼ Carefully widen the top edge and open the filter.
- ▼ Remove the fabric particles.
- ▼ Close the filter, making sure that the catch closes at the correct position.
- ▼ Clean the filter slide guides on the appliance, using a vacuum cleaner if necessary.
- ▼ Reposition the filter in the slide guides (fig. 14).

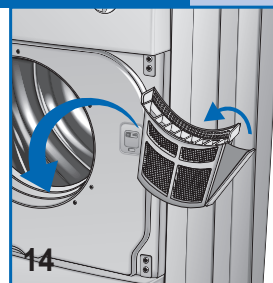

## FAULT FINDING

All electric appliances may breakdown at some point. Remember to call a qualified electrician in these cases. However, many problems can be resolved without the need for external intervention.

**Important: If a fault occurs, disconnect the appliance from the mains supply immediately.**

**Before calling the customer service centre, check the points listed below.**

## TROUBLESHOOTING IS ONE WORD

### If the drier doesn't start

- Check that:
  - 1) The appliance is plugged into the mains supply.
  - 2) The mains socket is working correctly:
    - 2a) The fuse has not blown. (Check by plugging in another appliance such as a table lamp).
    - 2b) All the instructions in the manual have been followed.

### If the drier doesn't start

- Check that:
  - 1) The door is closed properly.
  - 2) The "START" button has been pressed.

### The washing does not dry

- Check that:
  - 1) The air exhaust tube is not twisted or kinked.
  - 2) The filter is not blocked. (Remember that when the door is opened, the internal parts of the drier and the washing may be very hot).

**If, after all these checks have been carried out, the appliance still does not work, inform the nearest customer service centre.**

**When contacting the service centre, inform them of the appliance model, serial number and type of fault.**

**This information will help the service centre operator in procuring the necessary spare parts, thus guaranteeing a speedy and efficient repair service.**

## OPTIONAL ACCESSORIES

To save space, the retailer can supply an accessory to enable the drier to be mounted on top of a front-loading washing machine. The installer can provide the information on the model of appliance on which this accessory can be fitted.

**Verehrter Kunde,**

Wir gratulieren Ihnen zur Wahl unseres Trockners.

Bitte lesen Sie diese Gebrauchsanweisung genau durch, bevor Sie das Gerät anschließen und gebrauchen. Die gute Kenntnis der Gerätefunktion wird Ihnen den korrekten und sicheren Gebrauch des Geräts ermöglichen.

Diese Gebrauchsanweisung enthält neben den technischen Merkmalen des Trockners viele nützliche Tipps, die Ihnen helfen werden, das Gerät optimal zu nutzen. Falls Sie den Trockner weiterverkaufen oder abgeben, muss dem neuen Benutzer auch die Gebrauchsanweisung ausgehändigt werden.

**INHALT**



|  |  |              |
|--|--|--------------|
|  | <b>HINWEISE UND RATSCHLÄGE FÜR DEN BENUTZER</b>  | <b>19-20</b> |
|  | • Technische Angaben                             | 19           |
|  | <b>BESCHREIBUNG DES GERÄTS</b>                   | <b>21</b>    |
|  | <b>INSTALLATION DES GERÄTS</b>                   | <b>21-23</b> |
|  | • Installation                                   | 21-22        |
|  | • Gerades Ausrichten des Trockners               | 22           |
|  | • Anschluss an den Abflussschlauch               | 22           |
|  | • Anschluss an das Stromnetz                     | 23           |
|  | <b>GEBRAUCH DES TROCKNERS</b>                    | <b>23-25</b> |
|  | • Beschreibung der Funktionen                    | 23           |
|  | • Öffnen der Tür und Ändern der Anschlagrichtung | 24           |
|  | • Korrektes Trocknen der Wäsche                  | 24           |
|  | • Vorbereitung der Wäsche                        | 25           |
|  | • Programmtabelle                                | 25           |
|  | • Gewicht der Wäsche                             | 25           |
|  | <b>WARTUNG</b>                                   | <b>26</b>    |
|  | • Reinigen des Flusensiebs                       | 26           |
|  | • Störungssuche                                  | 26           |
|  | • Problemlösungen                                | 26           |
|  | • Optionales Zubehör                             | 26           |

**HINWEISE UND RATSCHLÄGE FÜR DEN BENUTZER**



**TECHNISCHE DATEN**

|                              |            |                      |
|------------------------------|------------|----------------------|
| <b>Abmessungen:</b>          | Breite cm: | 59.5                 |
|                              | Höhe cm:   | 85.0                 |
|                              | Tiefe cm:  | 60.4                 |
| <b>Max. Fassungsvermögen</b> |            | 6,0 kg Trockenwäsche |
| <b>Nennleistung</b>          |            | Siehe Typenschild    |
| <b>Versorgungsspannung</b>   |            | Siehe Typenschild    |

**MODELL:** .....  
**SERIENNUMMER:** .....  
**DATUM DES ERWERBS:** .....



- ▼ Dieser Trockner dient zum Trocknen von Wäsche im Haushalt. Jede andere Verwendung ist unsachgemäß und folglich gefährlich.
- ▼ Bewahren Sie dieses Handbuch stets in der Nähe des Trockners auf, damit es im Bedarfsfall problemlos konsultiert werden kann.
- ▼ Jede Veränderung oder sonstige Manipulierung des Geräts kann den Benutzer gefährden und Schäden am Trockner verursachen.
- ▼ Bei Lieferung des Geräts dieses umgehend auf eventuelle Transportschäden untersuchen. Falls solche festgestellt werden, ist sofort der Händler zu benachrichtigen.
- ▼ Den Trockner nicht mit Wäsche oder anderen Gegenständen bedecken.
- ▼ Beim Aufstellen des Trockners drauf achten, dass das Stromkabel nicht geknickt oder gequetscht wird und problemlos zugänglich ist.
- ▼ Nach dem Gebrauch des Trockners stets die Tür verschließen.
- ▼ Auf diese Weise wird verhindert, dass Kinder an der Tür herumturnen und so das Gerät umfallen kann.
- ▼ Kinder dürfen sich nicht unbeaufsichtigt in der Nähe des Geräts aufhalten.
- ▼ Bedenken Sie, dass der Abflussschlauch während des Betriebs Temperaturen von über 60° erreichen kann. Diesen Geräteteil nicht berühren, bevor er ganz abgekühlt ist.
- ▼ Keine schmutzigen Wäschestücke im Trockner trocknen.
- ▼ Auf keinen Fall Wäschestücke trocknen, die mit Speiseöl, Erdöl, Azeton, Alkohol, Benzin, Kerosin, Fleckenmittel, Terpentin oder Wachsen verschmutzt sind.
- ▼ Derlei Wäschestücke müssen heiß und mit reichlich Waschmittel gewaschen werden, bevor sie in den Trockner eingefüllt werden.
- ▼ Auf keinen Fall Kleidungsstücke mit Schaumgummi, Latex, impermeable und wasserdichte Gewebe, Gummimatten, bedruckte Stoffe, Kleidungsstücke oder Kissen mit Schaumgummipolsterung im Trockner trocknen, weil derlei Materialien schmelzen und andere Wäschestücke oder das Gerät selbst beschädigen könnten.
- ▼ Weichspüler oder ähnliche Mittel müssen laut Gebrauchsanweisung angewandt werden.
- ▼ Falls das Gerät weiterverkauft oder verschenkt wird, muss auch die Gebrauchsanweisung ausgehändigt werden. Dies trägt dazu bei, dass der neue Besitzer den Trockner auf korrekte und sichere Weise benutzen kann.
- ▼ Bei Betriebsstörungen auf keinen Fall versuchen, das Gerät selbst zu reparieren, weil unsachgemäße Reparaturen schwerwiegende Schäden verursachen können und außerdem den Gewährleistungsanspruch verfallen lassen.
- ▼ Das Gerät darf ausschließlich von autorisiertem Personal der Kundendienstzentren repariert werden. Für Reparaturen dürfen nur Original-Ersatzteile verwendet werden.
- ▼ Die Wäsche vor dem Einfüllen in den Trockner gut auswringen oder schleudern. Je besser die Wäsche geschleudert ist, umso schneller wird sie trocknen.
- ▼ Das Flusensieb nach jedem Gebrauch des Trockners sorgfältig reinigen, damit die Luft immer ungehindert zirkulieren kann.
- ▼ Den Stecker nicht mit feuchten Händen aus- oder einstecken.
- ▼ Der Trockner muss an eine vorschriftsmäßig geerdete Steckdose angeschlossen werden.
- ▼ Für den Anschluss des Geräts an das Netz keine Verlängerungskabel oder Mehrfachstecker verwenden.
- ▼ Das Gerät nicht den Witterungseinflüssen aussetzen.
- ▼ Vor Wartungs- oder Reinigungsarbeiten muss das Gerät unbedingt spannungslos gemacht werden. Beim Ausstecken des Steckers nie am Kabel selbst, sondern ausschließlich am Stecker selbst ziehen.
- ▼ An diesem Gerät ist das Schild angebracht, welches die Übereinstimmung mit den Europäischen Richtlinien 2002/96/EG über Elektro- und Elektronik-Altgeräte (WEEE) attestiert. Das Gerät muss vorschriftsmäßig entsorgt werden. Der Benutzer muss seinen Beitrag zur Vermeidung von gesundheits- und umweltschädigenden Folgen leisten.



- ▼ Das Symbol  am Gerät oder in den Begleitpapieren weist darauf hin, dass dieses Produkt nicht als Hausmüll behandelt werden darf, sondern als Sondermüll einer Sammelstelle für elektrische und elektronische Altgeräte zu übergeben ist.
- ▼ Gemäß den lokalen Vorschriften zur Abfallbeseitigung entsorgen. Für weitere Informationen zu Behandlung, Abbau und Recycling dieses Geräts die zuständige Behörde, das Abfallbeseitigungsunternehmen oder den Händler kontaktieren, bei dem das Gerät erworben wurde.

**DER HERSTELLER HAFTET NICHT FÜR EVENTUELLE SCHÄDEN, WELCHE INFOLGE DER NICHTBEACHTUNG DER SICHERHEITSVORSCHRIFTEN UND DER GEBRAUCHSANWEISUNG ENTSTEHEN KÖNNEN**

## BESCHREIBUNG DES GERÄTS

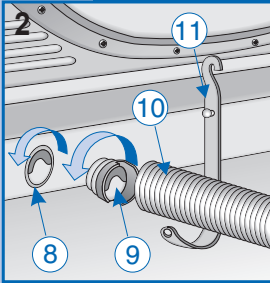

Der Trockner ist ein Haushaltsgerät, in dem jede Gewebeart getrocknet werden kann.

- ▼ Die Struktur der Maschine besteht aus Platten aus behandeltem und lackiertem Stahl, welche ihr gutes Aussehen dauerhaft erhalten.
- ▼ Der Motor und die Bewegungsteile wurden so entwickelt und produziert, dass sie einen sehr niedrigen Lärmpegel gewährleisten.
- ▼ Die Bedienblende ist so angelegt, dass der Benutzer die vorgesehenen Trockenprogramme problemlos eingeben kann.
- ▼ Die große Tür macht das Einfüllen und Herausnehmen der Wäsche einfach und bequem.

### Modell mit Trocknungssteuerung nach Zeit

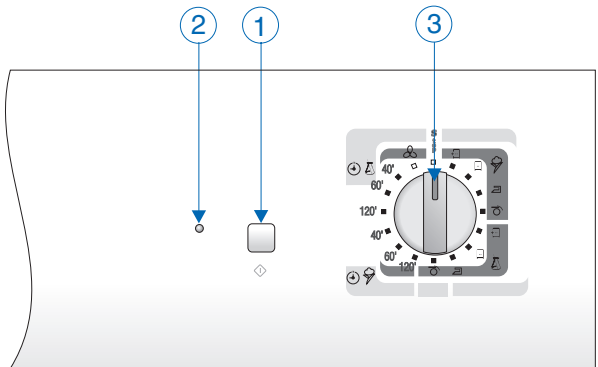
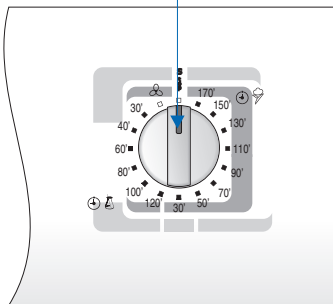

- 1 - Starttaste
- 2 - Betriebs-LED
- 3 - Wahlschalter für die Trockenzeit
- 4 - Trommeltür
- 5 - Flusensieb
- 6 - Verstellbare FüÙe
- 7 - Typenschild.
- 8 - Dampfauslassöffnung
- 9 - Anschlussflansch
- 10 - Abluftschlauch
- 11 - Schlauchhalterung

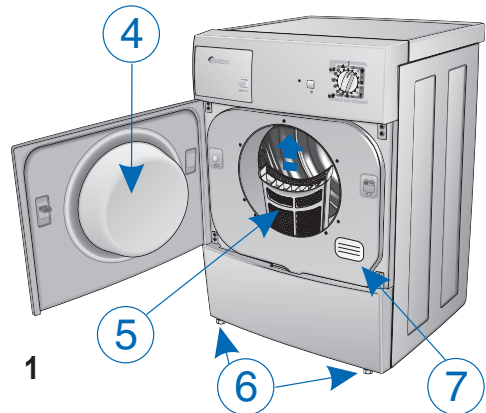

## INSTALLATION DES GERÄTS

### INSTALLATION

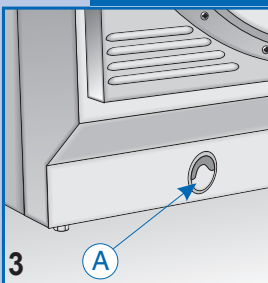

Der Trockner muss von Fachpersonal gemäß den Anweisungen des Herstellers installiert werden. Eine fehlerhafte Installation kann Personen- und Sachschäden verursachen.

- ▼ Den Trockner in der Nähe eines Fensters aufstellen, damit die feuchte Luft problemlos abgeführt werden kann.
- ▼ Um die Kondensatbildung zu vermeiden, einen Abluftschlauch an die Öffnung A unten an der Rückwand des Geräts anschließen (Abb. 3).



## INSTALLATION DES GERÄTS

### INSTALLATION

- ▼ Darauf achten, dass die Luftöffnung an der Geräterückseite nicht abgedeckt wird.
- ▼ Das Flusensieb an der angegebenen Position einbauen (Abb. 4).
- ▼ Das Innere der Trockentrommel mit einem feuchten Tuch von eventuellem Staub befreien.

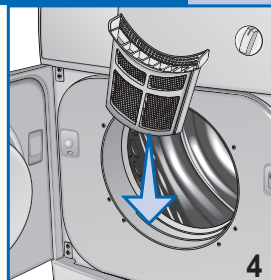

### GERADES AUSRICHTEN DES TROCKNERS

**Verstellbare FüÙe.** Den Trockner so aufstellen, dass er mit allen vier FüÙen fest auf dem Boden steht, und anschließend gerade ausrichten, indem die FüÙe wie folgt verstellt werden:

- ▼ Den Trockner leicht anheben.
- ▼ Die FüÙe auf die richtige Höhe einstellen (Abb. 5).  
(Die FüÙe nicht zu stark aufschrauben und keinen Akku-Schrauber verwenden).
- ▼ Den Trockner wieder hinstellen.

Wenn die Maschine nicht korrekt ausgerichtet ist, können die Lager beschädigt werden und folglich vorzeitig verschleiß. Dieser Trockner muss nicht am Boden verankert werden.

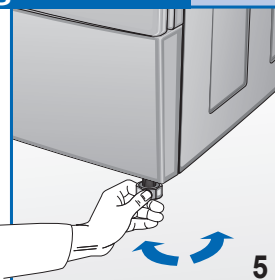

### ANSCHLUSS DES ABLUFTSCHLAUCHS

Den Abluftschlauch nach den folgenden Anweisungen an die Öffnung an der Rückseite des Trockners (Abb. 6) anschließen:

- ▼ Ein Ende des Schlauchs mit dem mitgelieferten Anschlussflansch verbinden.
- ▼ Das Verbindungselement zusammen mit dem Schlauch im Gegenuhrzeigersinn in die Ausgangsöffnung eindrehen.
- ▼ Den Schlauch an der Rückseite des Trockners durch die Aussparung an der Unterseite der Maschine nach links oder rechts austreten lassen.
- ▼ Das andere Ende des Schlauchs in der Nähe eines Fensters oder einer Entlüftungsöffnung positionieren. Sollte dies nicht möglich sein, muss sichergestellt werden, dass der Raum während des Betriebs des Trockners gut belüftet wird. Zum Befestigen des Schlauchs die Halterung (Abb. 7) verwenden.

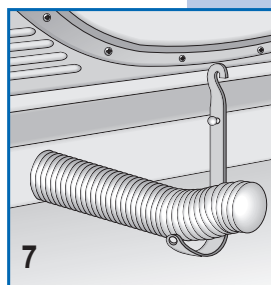
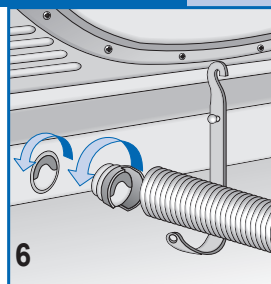

**Wichtig:** Der Abluftschlauch muss auch dann angeschlossen werden, wenn die Luft nicht nach Außen abgeführt wird, andernfalls kann die feuchte Luft in die Maschine zurückströmen und die Trockenzeit verlängern.

Die feuchte Luft kann außerdem den Trockner beschädigen. Obwohl die aus dem Abluftschlauch austretende Luft nur warm und feucht ist, und an sich keine Gefahr darstellt, darf der Luftstrahl nie auf Personen, Tiere oder Pflanzen gerichtet werden.

**Wichtig:** Die Abluft darf auf keinen Fall in einen Abzug geleitet werden, der für die Abführung von Rauch von Geräten benutzt wird, die mit Gas oder anderem Brennstoff betrieben werden.

## ANSCHLUSS AN DAS STROMNETZ

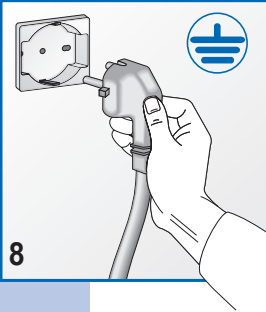

- ▼ Sicherstellen, dass der am Typenschild an der Geräterückseite angegebene Spannungswert dem Wert Ihres Netzes entspricht.
- ▼ Nach erfolgter Installation soll das Gerät über einen allpoligen Schalter an die Netzversorgung angeschlossen werden können.
- ▼ Alle Schaltvorrichtungen, die Verkabelungen und die Steckdosen müssen eine Nennstromfestigkeit haben, welche für die am Typenschild angegebene Höchstlast ausreichend ist.
- ▼ Das Versorgungsnetz, an welches das Gerät angeschlossen wird, muss vorschriftsmäßig geerdet sein. Andernfalls kann der Hersteller nicht für eventuelle Unfälle haften (Abb. 8).
- ▼ Im Falle einer Beschädigung des Stromkabels wenden Sie sich an den nächstgelegenen Kundendienst.
- ▼ Zum Anschließen des Trockners an das Stromnetz keine Verlängerungskabel oder Mehrfachstecker verwenden.
- ▼ Das Gerät so aufstellen, dass das Stromkabel problemlos zugänglich ist und im Bedarfsfall ausgesteckt werden kann.

**Wichtig:** Nach dem Trockengang das Gerät immer vom Stromnetz trennen, damit es nicht unerwartet von Kindern in Betrieb gesetzt werden kann.

## BESCHREIBUNG DES GERÄTS



### BESCHREIBUNG DER FUNKTIONEN

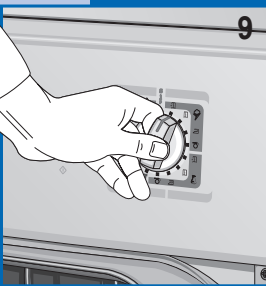

3. **Programmwähler zum Einstellen des für die jeweilige Gewebeart und die speziellen Anforderungen geeigneten Programms.** Wenn während eines Waschgangs das Programm aus irgendeinem Grund verändert werden soll, oder wenn ein vergessenes Wäschestück während des Trockengangs in den Trockner eingelegt werden soll, den Programmwähler einfach auf die Position "STOPP" stellen, auf das neue Programm verstellen und die Taste für "START" drücken (Abb. 9).

**NB: Achtung:** Diese Funktion nur wenn unbedingt notwendig durchführen, und nur wenn das betreffende Programm seit nicht mehr als 3 Minuten begonnen hat.

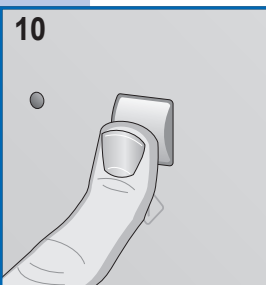

1. **Taste für Start** Mit dieser Taste wird der programmierte Trockengang ausgelöst (Abb. 10).

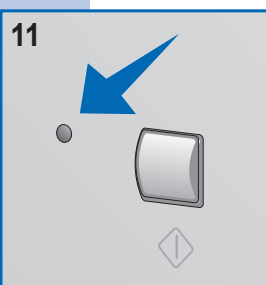

2. **Die ausgeschaltete LED für Start** steht für die Position "STOPP". Die bleibend eingeschaltete LED steht für den laufenden Trockengang. Die schnell blinkende LED bedeutet, dass das gewählte Programm gestartet werden kann. Die langsam blinkende LED zeigt das Ende des Trockenprogramms an (Abb. 11).



## ÖFFNEN DER TÜR UND ÄNDERN DER ANSCHLAGRICHTUNG

- ▼ Auf den rechten Teil der Tür drücken, um sie zu öffnen (Abb. 12). Falls die Anschlagrichtung geändert wurde, auf den linken Teil drücken.



- ▼ Die Anschlagrichtung der Tür kann je nach Bedarf umgekehrt werden (Abb. 13).

**NB: Dieser Vorgang muss Fachpersonal überlassen werden. Wenden Sie sich an den Kundendienst Ihres Händlers.**

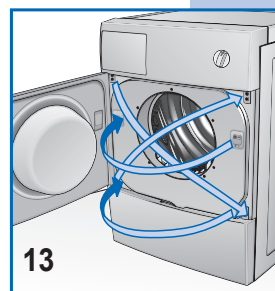

## KORREKTES TROCKNEN DER WÄSCHE

Wie folgt vorgehen:

**A**

- ▼ Die Wäsche schleudern.

**B**

- ▼ Die Wäsche nach Gewebeat sortieren.
- ▼ Reißverschlüsse schließen, Knöpfe zuknöpfen und die Taschen leeren.
- ▼ Pullover auf die linke Seite wenden.

**C**

- ▼ Die Tür öffnen.
- ▼ Die Wäsche, Bettlaken immer ausgebreitet, in die Trommel einfüllen.
- ▼ Es empfiehlt sich kleine zusammen mit großen Wäschestücken in den Trockner zu geben.

**D**

- ▼ Die Tür schließen.
- ▼ Die Hände trocknen (Elektrogeräte dürfen auf keinen Fall mit nassen Händen angefasst werden).
- ▼ Den Stecker in die Steckdose stecken.

**E**

- ▼ Den Programmwähler auf Stopp stellen, um eventuelle frühere Programme zu löschen, und dann auf das für die zu trocknende Wäsche, deren Menge und den gewünschten Trok-

kenheitsgrad passende Programm einstellen (siehe Programmtabelle).

- ▼ Die Taste für START drücken, um den Trockengang zu beginnen.

**F**

















- ▼ Um einen Trockengang zu unterbrechen genügt es, die Trommeltür zu öffnen, damit die Trommel allmählich anhält. (Bedenken Sie beim Öffnen der Tür, dass die Innenteile des Trockners sehr heiß sein können).
- ▼ Um mit dem Trockengang fortzufahren, die Tür schließen und die Taste für „Start“ drücken.
- ▼ Nach dem Trocknen, dessen Ende durch Blinken der LED für Start und den Summer angezeigt wird, den Programmwähler wieder auf die Position **STOPP** stellen.
- ▼ Die Trommeltür öffnen und die Wäsche herausnehmen.
- ▼ Die Tür wieder schließen.
- ▼ Mit trockenen Händen den Gerätestecker aus der Steckdose nehmen.



## VORBEREITUNG DER WÄSCHE

Falls Zweifel über die Beschaffenheit eines Wäschestücks bestehen, die Angaben auf dem Pflegeetikett kontrollieren. Bei fast allen für den Trockner geeigneten Kleidungsstücken ist diese Besonderheit auf dem Pflegeetikett vermerkt. Um statische Elektrizität der Wäschestücke zu vermeiden, sollten Sie zum Spülen der Wäsche einen Weichspüler verwenden. Synthetische Wäschestücke immer gleich aus der Trommel nehmen, damit sie nicht knittern.

## PROGRAMMTABELLE

| PROGRAMME MIT ELEKTRONISCHER FEUCHTIGKEITSKONTROLLE  |             |  |   |   |   |
|--|-------------|--|---|---|---|
|  <b>Beständige Gewebe</b>   | Max 6.0 kg. |               |                |              |              |
|  <b>Empfindliche Gewebe</b> | Max 3.0 kg. | <b>Extratrocken</b>  | <b>Schrankfertig</b>  | <b>Bügelfeucht</b>  | <b>Sehr feucht</b>  |
| ZEITPROGRAMME  |             |  |   |   |   |
|  <b>Beständige Gewebe</b>   | Max 6.0 kg. | min. 120 - 60  | min. 120 - 60   | min. 60 - 40  | min. 60 - 40  |
|  <b>Empfindliche Gewebe</b> | Max 3.0 kg. |  |   |   |   |
|  20 min.                    |             |  |   |   |   |
| PROGRAMME FÜR TROCKNER MIT ZEITGEREGLTER TROCKNUNGSSTUERUNG  |             |  |   |   |   |
| Gewebeart  | Feucht +/-  |  Extratrocken |  Schrankfertig |  Bügelfeucht |  Sehr feucht |
|  Max 6.0 kg.                |             | * 150 min.<br>** 130 min.  | * 130 min.<br>** 110 min.   | * 110 min.<br>** 90 min.  | * 90 min.<br>** 70 min.   |
|  Max 3.0 kg.                |             | * 110 min.<br>** 90 min.   | * 90 min.<br>** 70 min.   | * 70 min.<br>** 50 min.   | * 50 min.<br>** 30 min.   |
|  Max 3.0 kg.                |             | * 100 min.<br>** 80 min.   | * 80 min.<br>** 60 min.   | * 60 min.<br>** 40 min.   | — — — —<br>— — — —  |
|  20 min.                    |             |  |   |   |   |

\* Erforderliche Trockenzeit nach einem Schleudergang bei 800 U/min.

\*\* Erforderliche Trockenzeit nach einem Schleudergang bei 1000 U/min.

**Wichtig: Die Trockenzeit hängt von einer Reihe von Faktoren ab: Gewicht, Größe, Gewebeart, Feuchtigkeitsgrad. Gut ausgewrungene und geschleuderte Wäschestücke trocknen schneller. Den Trockner nicht überfüllen, damit die Wäschestücke nicht zerdrückt werden.**

## GEWICHT DER WÄSCHE

Die angegebenen Gewichte sind ungefähre Angaben, die je nach Hersteller, Qualität und Fertigungsart variieren können.

|                                     |        |                       |        |
|-------------------------------------|--------|-----------------------|--------|
| <b>Bettwäsche</b>                   |        | Große Tischdecke      | 1000 g |
| Steppdecke                          | 700 g  | Serviette             | 80 g   |
| Bettlaken                           | 550 g  | <b>Herrenkleidung</b> |        |
| Überschlaglaken                     | 600 g  | Pflegeleichtes Hemd   | 250 g  |
| Kissenbezug                         | 180 g  | Achselhemd            | 120 g  |
| <b>Hauswäsche</b>                   |        | Kurze Socken          | 80 g   |
| Geschirrtuch                        | 90 g   | Lange Unterhosen      | 250 g  |
| Gläserntuch                         | 70 g   | Pyjama                | 480 g  |
| Tuch                                | 20 g   | Nachthemd             | 400 g  |
| Handtuch                            | 200 g  | Taschentücher         | 25 g   |
| <b>Andere Wäschestücke</b>          |        | <b>Damenkleidung</b>  |        |
| Bademantel                          | 1200 g | Bluse                 | 100 g  |
| Badetuch                            | 800 g  | Pulli                 | 100 g  |
| Bluse                               | 300 g  | Minirock              | 80 g   |
| Herrenhemd                          | 600 g  | Slip                  | 150 g  |
| Blusen/Hemden aus Synthetikmaterial | 300 g  | Nachthemd             | 180 g  |
| <b>Tischwäsche</b>                  |        | Pyjama                | 450 g  |
| Tischdecke                          | 250 g  | Taschentuch           | 15 g   |



## REINIGEN DES FLUSENSIEBS

Damit stets optimales Trocknen gewährleistet wird, muss das Flusensieb regelmäßig gesäubert werden. Am besten kontrollieren und reinigen Sie das Flusensieb nach jedem Trockengang.

### Wichtig:

Das Flusensieb muss gereinigt werden, wenn das Gerät kalt ist. Dazu wie folgt vorgehen:

- ▼ Die Tür öffnen.
- ▼ Das Flusensieb mit beiden Händen anfassen, nach vorne drücken und herausnehmen.
- ▼ Den oberen Rand des Flusensiebs vorsichtig auseinander ziehen und das Sieb öffnen.
- ▼ Die Flusen entfernen.
- ▼ Das Sieb schließen und sicherstellen, dass die Halterung richtig positioniert ist.
- ▼ Die Gleitführungen des Flusensiebs am Gerät im Bedarfsfall mit dem Staubsauger reinigen.
- ▼ Das Sieb wieder an den Gleitführungen anbringen (Abb. 14).

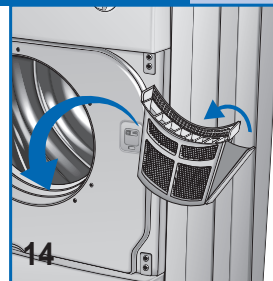

## STÖRUNGSSUCHE

Alle Elektrogeräte können manchmal Störungen aufweisen. Wenden Sie sich in einem solchen Fall unbedingt an einen Fachmann. Kleinere Probleme können Sie jedoch selbst beseitigen.

**Wichtig: Im Falle einer Funktionsstörung das Gerät zu allererst spannungslos machen.**

**Bevor Sie unseren Kundendienst hinzuziehen, sollten Sie die folgenden Punkte überprüfen.**

## PROBLEMLÖSUNGEN

### Der Trockner läuft nicht an

- Die folgenden Kontrollen durchführen:
  - 1) Ob das Gerät korrekt an das Netz angeschlossen ist.
  - 2) Ob die Steckdose in Ordnung ist:
- 2a) Ob die Schmelzsicherung durchgebrannt ist. (Um dies zu prüfen, einfach ein anderes Gerät, zum Beispiel eine Tischlampe, an die Steckdose anschließen).
- 2b) Ob die Anleitungen des Handbuchs befolgt wurden.

### Der Trockner läuft nicht an

- Die folgenden Kontrollen durchführen:
  - 1) Ob die Tür richtig verschlossen ist.
  - 2) Ob die Taste für "START" gedrückt wurde.

### Der Trockner trocknet nicht

- Die folgenden Kontrollen durchführen:
  - 1) Ob der Abluftschlauch geknickt oder verdreht ist.
  - 2) Ob das Flusensieb verstopft ist. (Bedenken Sie beim Öffnen der Tür, dass die Innenteile des Trockners sehr heiß sein können).

**Wenn das Gerät nach diesen Kontrollen weiterhin nicht korrekt funktioniert, wenden Sie sich bitte an das nächstgelegene Kundendienstzentrum.**

**Geben Sie dabei das Modell und die Seriennummer an und beschreiben Sie die Art der Störung.**

**Mit diesen Informationen wird der Kundendiensttechniker in die Lage versetzt, die erforderlichen Ersatzteile zu besorgen und die Reparatur folglich schnell und effizient durchzuführen.**

## OPTIONALES ZUBEHÖR

Um Platz zu sparen hält Ihr Händler ein Zubehör bereit, mit dem der Trockner auf einer Frontladerwaschmaschine installiert werden kann. Ihr Installateur kann Ihnen sagen, welches Modell sich für die Installation mit diesem Zubehör eignet.





**Cher client,**

Nous vous remercions d'avoir choisi notre produit.

Avant de brancher et d'utiliser l'appareil, nous vous conseillons de lire attentivement le présent manuel d'instructions. La connaissance du fonctionnement de l'appareil vous permettra de l'utiliser correctement et en toute sécurité.

Vous trouverez dans ce manuel d'instructions les caractéristiques techniques du séchoir à linge et une série d'informations utiles concernant son fonctionnement, le tout conçu de manière à vous aider à obtenir la meilleure performance possible de votre appareil. Si l'appareil est revendu ou donné à des tiers, n'oubliez pas de remettre ce manuel d'instructions au nouvel utilisateur.

**SOMMAIRE**

|   |  |              |
|---|--|--------------|
|    | <b>NOTES ET INSTRUCTIONS POUR L'UTILISATEUR</b>                | <b>27-28</b> |
|   | • Informations techniques                                      | 27           |
|    | <b>DESCRIPTION DE L'APPAREIL</b>                               | <b>29</b>    |
|    | <b>INSTALLATION DE L'APPAREIL</b>                              | <b>29-31</b> |
|   | • Installation   | 29-30        |
|   | • Mise à niveau du séchoir                                     | 30           |
|   | • Raccordement au tuyau d'évacuation                           | 30           |
|   | • Raccordement au réseau électrique                            | 31           |
|    | <b>EMPLOI DU SÉCHOIR À LINGE</b>                               | <b>31-33</b> |
|   | • Description des fonctions                                    | 31           |
|   | • Ouverture de la porte et modification du sens de l'ouverture | 32           |
|   | • Pour un séchage correct du linge                             | 32           |
|   | • Précautions à prendre selon le type du tissu                 | 33           |
|   | • Tableau des programmes                                       | 33           |
|   | • Poids du linge   | 33           |
|  | <b>ENTRETIEN</b>   | <b>34</b>    |
|   | • Nettoyage du filtre  | 34           |
|   | • Recherche des pannes   | 34           |
|   | • Résolution des problèmes                                     | 34           |
|   | • Accessoires en option  | 34           |

**NOTES ET INSTRUCTIONS POUR L'UTILISATEUR****INFORMATIONS TECHNIQUES**

|                           |                 |                              |
|---------------------------|-----------------|------------------------------|
| <b>Dimensions:</b>        | Largeur cm.:    | 59.5                         |
|                           | Hauteur cm.:    | 85.0                         |
|                           | Profondeur cm.: | 60.4                         |
| <b>Capacité maximum</b>   |                 | 6,0 kg. linge sec            |
| <b>Puissance Nominale</b> |                 | Voir plaque d'identification |
| <b>Tension électrique</b> |                 | Voir plaque d'identification |

**MODÈLE:** .....

**NUMÉRO DE SÉRIE:** .....

**DATE D'ACHAT:** .....



- ▼ Ce séchoir à linge est destiné à un usage exclusivement domestique. Tout autre emploi doit être considéré comme impropre et donc dangereux.
- ▼ Conserver ce manuel près de l'appareil, pour pouvoir toujours le consulter facilement, si nécessaire.
- ▼ Toute modification ou tentative d'altération de l'appareil peut être une source de danger pour l'utilisateur et endommager le produit.
- ▼ Au moment de la livraison, contrôlez si l'appareil a été endommagé durant le transport. Si vous relevez des dommages, informez le revendeur sans délai.
- ▼ Ne pas couvrir le séchoir avec du linge ou d'autres objets.
- ▼ Lorsque vous placez l'appareil, assurez-vous que le câble électrique ne soit ni plié ni écrasé et vérifiez son accessibilité.
- ▼ Après l'emploi du séchoir, refermer toujours le hublot.  
De cette manière, vous éviterez que les enfants ne grimpent sur la porte et puissent renverser le séchoir.
- ▼ L'appareil ne doit pas être utilisé par des enfants sans surveillance.
- ▼ Rappelez-vous que durant le cycle de séchage, le tuyau d'évacuation devient chaud et peut atteindre des températures supérieures à 60°. Évitez de toucher cet élément avant d'avoir terminé le cycle de refroidissement.
- ▼ Ne pas utiliser l'appareil pour sécher du linge sale.
- ▼ Ne pas sécher du linge souillé d'huile de cuisine, pétrole, acétone, essence, kérosène, détachant, térébenthine et cire.
- ▼ Éliminer ces substances avec un lavage à l'eau chaude et une grande dose de détergent avant de charger le linge dans le séchoir.
- ▼ Ne pas sécher d'objets en caoutchouc-mousse et latex, les imperméables, les tissus imperméabilisés, les matelas en caoutchouc, les objets moulés, les vêtements ou coussins rembourrés de caoutchouc-mousse parce que toutes ces matières pourraient fondre et endommager le reste du linge ou l'appareil.
- ▼ Les assouplissants et produits similaires doivent être utilisés en respectant les instructions du fabricant qui se trouvent sur l'emballage.
- ▼ En cas de vente ou de transfert de l'appareil, n'oubliez pas de remettre aussi cette notice. Cela aidera le nouveau propriétaire à utiliser le séchoir correctement et en toute sécurité.
- ▼ N'essayez pas de réparer seuls d'éventuelles pannes de l'appareil ; les réparations effectuées par du personnel non professionnel peuvent causer de sérieux dommages et annuleront tout droit à une réparation sous garantie.
- ▼ La réparation de l'appareil doit être effectuée uniquement par du personnel autorisé par nos centres d'assistance. Toutes les réparations doivent être effectuées en utilisant exclusivement des pièces détachées originales.
- ▼ Essorer ou bien tordre le linge avant de le charger dans le séchoir. Le linge essoré séchera plus vite.
- ▼ Nettoyer soigneusement le filtre après chaque emploi du séchoir de manière à garantir une parfaite circulation de l'air.
- ▼ Ne pas brancher ou débrancher la fiche de la prise de courant avec les mains humides.
- ▼ Le séchoir doit être raccordé à une prise de courant munie d'un système efficace de mise à la terre conforme aux règlements sur la sécurité en vigueur.
- ▼ Ne pas utiliser de rallonges ou d'adaptateurs multiples pour raccorder l'appareil au réseau électrique.
- ▼ Ne pas exposer l'appareil aux agents atmosphériques.
- ▼ Avant d'effectuer l'entretien ou le nettoyage de l'appareil, n'oubliez pas de débrancher la fiche électrique. Ne pas tirer sur le câble électrique pour débrancher l'appareil, mais saisir la fiche.
- ▼ Il y a sur cet appareil un marquage attestant sa conformité à la directive européenne 2002/96/CEE, Mise au rebut d'appareils électriques et électroniques (WEEE). Vérifier la mise au rebut correcte de l'appareil. L'utilisateur doit contribuer à la prévention de toute influence négative sur la santé et sur l'environnement.



- ▼ Ce symbole  appliqué sur le produit ou sur des documents qui l'accompagnent indique que cet appareil ne peut pas être traité comme les rejets domestiques normaux, mais doit être remis à un centre de récolte autorisé pour permettre la réutilisation de pièces électriques et électroniques.
- ▼ Pour la mise au rebut de l'appareil, s'en tenir aux normes locales en vigueur en la matière. Pour toute information supplémentaire sur le traitement, la récupération et la réutilisation du présent appareil, adressez-vous aux organismes compétents, aux services locaux de récolte des déchets domestiques ou au revendeur chez lequel l'appareil a été acheté.

**LE CONSTRUCTEUR NE PEUT PAS ÊTRE RETENU RESPONSABLE D'ÉVENTUELS INCIDENTS CAUSÉS PAR LA NON-OBSERVANCE DES NORMES DE SÉCURITÉ ET DES INDICATIONS DE CETTE NOTICE D'EMPLOI**

## DESCRIPTION DE L'APPAREIL

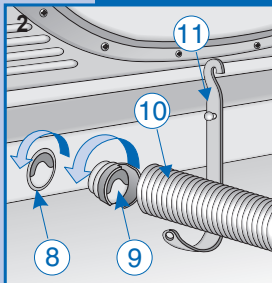

Le séchoir est un appareil à usage domestique en mesure de sécher tous les types de tissu.

- ▼ La structure de la machine est constituée de panneaux en acier traités et vernis de manière à garantir ses qualités esthétiques inaltérées dans le temps.
- ▼ Le moteur et les pièces en mouvement ont été conçues et fabriquées pour garantir les plus bas niveaux de bruit possibles.
- ▼ Le tableau de commande est conçu pour permettre à l'utilisateur d'exécuter sans difficulté les programmes de séchage prévus.
- ▼ La large porte facilite le chargement et le déchargement du linge.

### MODÈLE AVEC CONTRÔLE DU SÉCHAGE PAR MINUTERIE

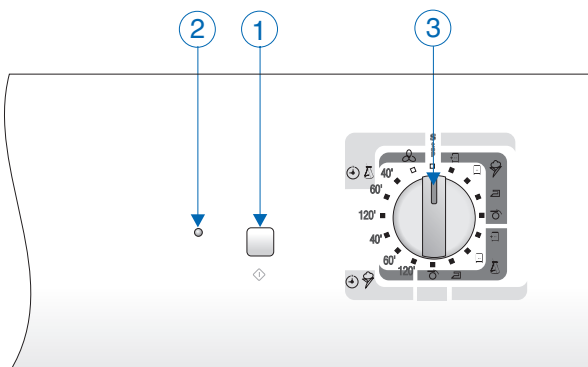
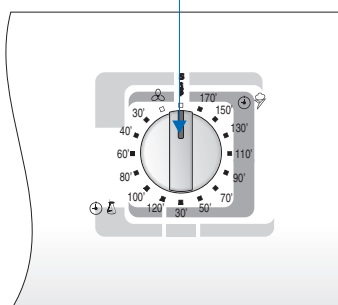

- 1 - Touche de mise en marche
- 2 - Indicateur lumineux de fonctionnement
- 3 - Bouton de sélection durée de séchage
- 4 - Porte du tambour
- 5 - Filtre
- 6 - Pieds réglables
- 7 - Plaquette des caractéristiques techniques
- 8 - Évacuation de la vapeur
- 9 - Collet de raccord
- 10 - Tuyau d'évacuation
- 11 - Support du tuyau

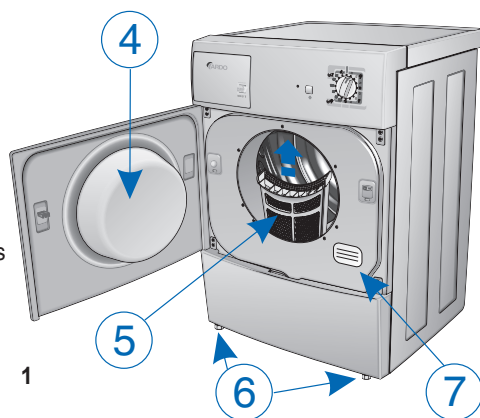

## INSTALLATION DE L'APPAREIL

### INSTALLATION

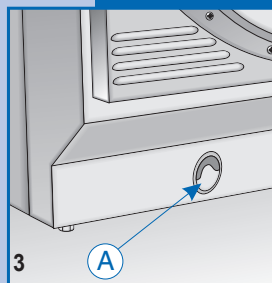

L'installation doit être confiée à du personnel qualifié et effectuée selon les instructions fournies par le constructeur. Une installation non correcte peut provoquer des dommages aux personnes et aux choses.

- ▼ Placer le séchoir à proximité d'une fenêtre afin de faciliter l'évacuation de l'air humide.
- ▼ Pour éviter la formation de condensation, utiliser un tuyau d'évacuation à raccorder au trou A qui se trouve au bas du panneau postérieur de l'appareil (fig. 3).



## INSTALLATION DE L'APPAREIL

### INSTALLATION

- ▼ Ne pas boucher l'entrée de l'air à l'arrière de l'appareil.
- ▼ Monter le filtre comme le montre le dessin (fig 4).
- ▼ Nettoyer l'intérieur du tambour de séchage avec un linge humide pour éliminer tout dépôt de poussière.

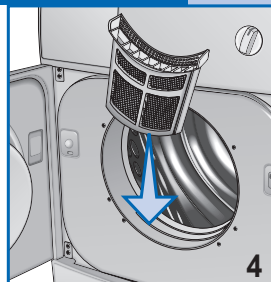

### MISE À NIVEAU DU SÉCHOIR

**Pieds réglables.** Mettre le séchoir en position verticale bien d'aplomb sur les quatre pieds, puis le mettre à niveau en réglant les pieds comme suit :

- ▼ Soulever légèrement le séchoir.
- ▼ Régler les pieds à la bonne hauteur (fig. 5).  
(Ne pas trop dévisser les pieds et ne pas utiliser de visseuse).
- ▼ Abaisser le séchoir.

La mauvaise mise à niveau d'une machine peut endommager les coussinets et accélérer leur usure. Ce séchoir n'a pas besoin d'être fixé au sol.

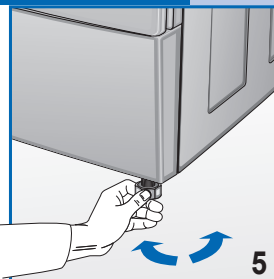

### RACCORDEMENT DU TUYAU D'ÉVACUATION

Raccorder le tuyau d'évacuation à la sortie qui se trouve à l'arrière du séchoir (fig. 6) selon les indications suivantes :

- ▼ Raccorder une extrémité du tuyau au collet de raccord fourni.
- ▼ Faire pivoter le raccord (avec le tube) dans le sens contraire aux aiguilles d'une montre à l'intérieur du trou de sortie.
- ▼ Faire sortir le tuyau de l'arrière du séchoir vers la gauche ou vers la droite à travers la cavité qui se trouve dans la partie inférieure du corps de la machine.
- ▼ Placer l'autre extrémité du tuyau près d'une fenêtre ou d'une ouverture de ventilation dans le mur extérieur. Si ce n'est pas possible, faire en sorte que le local soit bien ventilé quand le séchoir marche. Utiliser le support (fig. 7) pour fixer le tuyau.

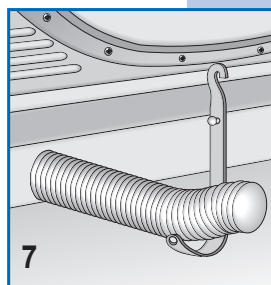
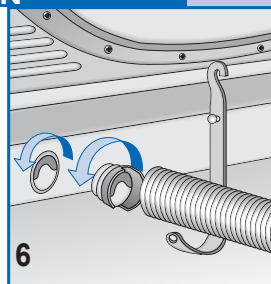

**Important :** Le tuyau d'évacuation de l'air doit être raccordé même dans le cas où l'air n'est pas déchargé à l'extérieur; autrement, l'air humide déchargé pourrait rentrer dans la machine et prolonger les temps de séchage.

L'air humide peut en outre endommager le séchoir. Bien que l'air sortant du tuyau d'évacuation soit seulement chaud et humide et ne constitue pas de danger, il ne doit jamais être dirigé vers des personnes, des animaux ou des plantes.

**Important :** L'air évacué ne doit jamais être acheminé dans un conduit de cheminée utilisé pour l'évacuation des fumées produites par des appareils qui utilisent du gaz ou d'autres types de combustibles.

## BRANCHEMENT AU RESEAU ÉLECTRIQUE

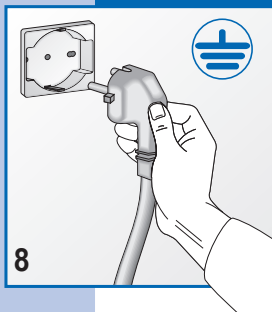

- ▼ Vérifier si la tension indiquée sur la plaque fixée à l'arrière de l'appareil correspond à la tension du réseau.
- ▼ À la fin de l'installation, l'appareil doit être branché au réseau électrique au moyen d'un interrupteur bipolaire.
- ▼ Tous les dispositifs d'interruption, les câblages et les prises de courant doivent avoir une puissance nominale en mesure de supporter la charge maximum indiquée sur la plaque d'identification.
- ▼ Le réseau électrique auquel est raccordé l'appareil doit être muni d'un système de mise à la terre. En cas contraire, le constructeur décline toute responsabilité pour tout incident (fig. 8).
- ▼ En cas de dommage au câble électrique, s'adresser au service d'assistance clients le plus proche.
- ▼ Ne pas brancher le séchoir au réseau électrique de manière indirecte au moyen de rallonges ou d'adaptateurs multiples.
- ▼ Placer l'appareil en sorte que le câble électrique soit facile à atteindre pour le déconnecter en cas de besoin.

**Important :** À la fin du cycle de séchage, déconnecter l'appareil du réseau électrique de manière à éviter que des enfants ne puissent le mettre en marche.

## UTILISATION DE L'APPAREIL



### DESCRIPTION DES FONCTIONS

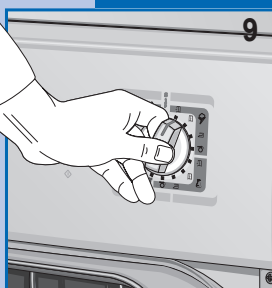

3. **Bouton du programmeur utilisé pour sélectionner le programme désiré sur base du type de tissu et des besoins spécifiques.** Si, pour n'importe quelle raison que ce soit, on désire changer le programme ou ajouter du linge dans la machine durant le cycle de séchage, il suffit de tourner le bouton du programmeur sur "ARRÊT" et ensuite de le remettre en face du programme désiré et d'enfoncer la touche "DÉPART" (fig. 9).

**N.B. Attention!!** Utiliser cette fonction seulement en cas de besoin réel et si le programme à remettre à zéro a commencé depuis moins de 3 minutes.

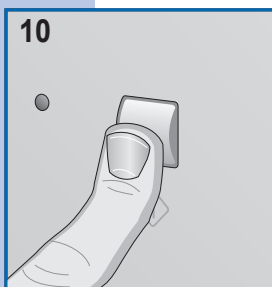

1. **Touche de mise en marche** Enfoncer cette touche pour mettre le cycle de séchage programmé en marche (fig. 10).

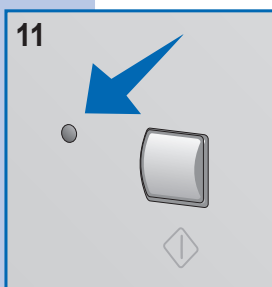

2. **Le voyant lumineux Départ éteint indique la position "ARRÊT".** L'allumage fixe indique que le cycle est en cours. Le clignotement rapide indique que le programme choisi est prêt à partir. Le clignotement lent indique que le programme de séchage est terminé (fig. 11).



## OUVERTURE DE LA PORTE ET MODIFICATION DU SENS DE L'OUVERTURE

- ▼ Exercer une pression sur la partie droite du hublot (Fig. 12) pour l'ouvrir. Si le sens de l'ouverture a été changé, il faut pousser sur la partie gauche.



- ▼ Le sens de l'ouverture de la porte peut être modifié au besoin (fig. 13).

**N.B. : Cette opération doit être effectuée exclusivement par un technicien spécialisé.  
S'adresser au centre d'assistance du vendeur.**

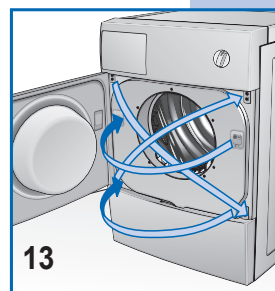

## POUR UN SÉCHAGE CORRECT DU LINGE

Procéder comme suit:

**A**

- ▼ Essorer le linge.

**B**

- ▼ Séparer les pièces selon le type ou selon le tissu.
- ▼ Fermer les fermetures éclair, boutonner les boutons et ne pas oublier de vider toutes les poches.
- ▼ Retourner les chandails.

**C**

- ▼ Ouvrir la porte.
- ▼ Charger le linge dans le tambour sans oublier de charger d'abord les draps de lit par un coin.
- ▼ Nous conseillons de charger ensemble des petites et grandes pièces.

**D**

- ▼ Refermer la porte.
- ▼ Se sécher les mains (ne jamais toucher d'appareils électriques avec les mains mouillées).
- ▼ Brancher la fiche dans la prise de courant.

**E**

- ▼ Placer le bouton du programmateur sur Arrêt pour remettre à zéro d'éventuels programmes précédents, puis le tourner sur le programme le mieux adapté au type de tissu, à la quantité de linge chargé dans le tambour et au degré de

séchage désiré (voir Tableau Programmes).

- ▼ Enfoncer la touche DÉPART pour commencer le séchage.

**F**

















- ▼ Pour arrêter la machine pendant un cycle de séchage, il suffit d'ouvrir la porte et le tambour s'arrêtera lentement. (Ne pas oublier, quand on ouvre la porte, que les parois internes du séchoir peuvent être très chaudes).
- ▼ Pour poursuivre le cycle de séchage, fermer la porte et enfoncer la touche "DÉPART".
- ▼ Lorsque le del start clignotant et la sonnerie ont signalé la fin du séchage, remettre le bouton en position ARRÊT.
- ▼ Ouvrir la porte du tambour et retirer le linge.
- ▼ Refermer la porte.
- ▼ Avec les mains sèches, retirer la fiche du séchoir de la prise électrique.



## PRÉCAUTIONS POUR LES TYPES DE TISSU

En cas de doute sur le type de tissu, lire l'étiquette de la pièce. Presque toutes les pièces qui peuvent être séchées à la machine ont l'indication sur l'étiquette. Pour éviter la formation d'électricité statique, ajouter un assouplissant au linge durant le cycle de rinçage dans la machine à laver. Retirer immédiatement du tambour toutes les pièces en tissu synthétique pour éviter qu'elles ne se froissent.

## TABLEAU DES PROGRAMMES

| PROGRAMMES AVEC CONTRÔLE ÉLECTRONIQUE   |                |   |   |   |   |
|---|----------------|---|---|---|---|
|  Résistants  | Max<br>6.0 kg. |            |                |                  |              |
|  Délicats    | Max<br>3.0 kg. | Extra sec   | Prêt à ranger   | Prêt à repasser   | Très humide   |
| PROGRAMMES AVEC MINUTERIE   |                |   |   |   |   |
|  Résistants  | Max<br>6.0 kg. | min.<br>120 - 60  | min.<br>120 - 60  | min.<br>60 - 40   | min.<br>60 - 40   |
|  Délicats    | Max<br>3.0 kg. |   |   |   |   |
|  20 min.     |                |   |   |   |   |
| PROGRAMMES POUR SÉCHAGE AVEC CONTRÔLE DU SÉCHAGE PAR MINUTERIE                                |                |   |   |   |   |
| Type de tissu   | Humide +/-     |  Extra sec |  Prêt à ranger |  Prêt à repasser |  Très humide |
|  Max 6.0 kg. |                | * 150 min.<br>** 130 min.   | * 130 min.<br>** 110 min.   | * 110 min.<br>** 90 min.  | * 90 min.<br>** 70 min.   |
|  Max 3.0 kg. |                | * 110 min.<br>** 90 min.  | * 90 min.<br>** 70 min.   | * 70 min.<br>** 50 min.   | * 50 min.<br>** 30 min.   |
|  Max 3.0 kg. |                | * 100 min.<br>** 80 min.  | * 80 min.<br>** 60 min.   | * 60 min.<br>** 40 min.   | — — — —   |
|  20 min.     |                |   |   |   |   |

\* Durée du séchage nécessaire après essorage à 800 tours/min.

\*\* Durée du séchage nécessaire après essorage à 1000 tours/min.

**Important : La durée du séchage dépend d'une série de facteurs : poids, dimensions de la pièce, type de tissu, degré d'humidité. Les pièces bien tordues et essorées séchent plus vite. Pour éviter que les pièces ne se froissent, ne pas surcharger le séchoir.**

## POIDS DU LINGE

Les poids indiqués sont approximatifs et peuvent varier selon le fabricant, la qualité et la finition.

### Linge de chambre à coucher

|                 |       |
|-----------------|-------|
| Courtepointe    | 700 g |
| Drap de dessous | 550 g |
| Drap de dessus  | 600 g |
| Taie d'oreiller | 180 g |

### Linge de maison

|                          |       |
|--------------------------|-------|
| Torchon (pour assiettes) | 90 g  |
| Torchon (pour verres)    | 70 g  |
| Chiffon                  | 20 g  |
| Serviette éponge         | 200 g |

### Autres pièces de linge

|  |        |
|--|--------|
| Sortie de bain                             | 1200 g |
| Serviette de bain                          | 800 g  |
| Serviette de bain                          | 300 g  |
| Chemise d'homme                            | 600 g  |
| Chemisiers/chemises en matière synthétique | 300 g  |

### Linge de table

|       |       |
|-------|-------|
| Nappe | 250 g |
|-------|-------|

|              |        |
|--------------|--------|
| Grande nappe | 1000 g |
| Serviette    | 80 g   |

### Vêtements d'homme

|                                 |       |
|---------------------------------|-------|
| Chemise lave et sèche           | 250 g |
| Maillot de corps (sans manches) | 120 g |
| Pantalon court                  | 150 g |
| Calzones largos                 | 250 g |
| Pyjama                          | 480 g |
| Chemise de nuit                 | 400 g |
| Mouchoirs                       | 25 g  |

### Vêtements de dame

|                 |       |
|-----------------|-------|
| Chemisier       | 100 g |
| Tricot          | 100 g |
| Minijupe        | 80 g  |
| Slip            | 80 g  |
| Chemise de nuit | 180 g |
| Pyjama          | 450 g |
| Mouchoirs       | 15 g  |



## NETTOYAGE DU FILTRE

Pour garantir un excellent séchage en toute circonstance, ne pas oublier de nettoyer le filtre à intervalles réguliers. Se rappeler de contrôler et éventuellement de nettoyer le filtre après chaque cycle de séchage.

**Important :**

Le nettoyage du filtre doit être fait quand l'appareil est froid ! Pour le nettoyage du filtre, suivre les indications qui suivent :

- ▼ Ouvrir la porte.
- ▼ Saisir le filtre avec les deux mains et le pousser en avant pour le retirer.
- ▼ Élargir délicatement le bord supérieur du filtre et ouvrir ce dernier.
- ▼ Retirer les particules de tissu.
- ▼ Fermer le filtre en vous assurant que la fixation est bien dans la bonne position.
- ▼ Nettoyer les coulisseaux de glissement du filtre sur l'appareil avec un aspirateur si nécessaire.
- ▼ Remettre le filtre sur les coulisseaux de glissement (fig. 14).

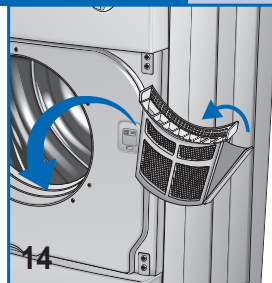

## RECHERCHE PANNES

Tous les appareils électriques subissent des pannes de temps à autre. Dans ces cas, s'adresser à un électricien qualifié. Toutefois de nombreux problèmes peuvent être résolus sans intervention extérieure.

**Important : En cas de panne, débrancher immédiatement la prise électrique de l'appareil.**

**Avant d'appeler le centre d'assistance, effectuer les contrôles décrits ci-après.**

## RÉSOLUTION DES PROBLÈMES

**Le séchoir ne se met pas en marche**

- Contrôler si:
  - 1) L'appareil est correctement branché au réseau électrique.
  - 2) La fiche électrique fonctionne bien :
- 2a) Le fusible n'a pas sauté. (Contrôler en branchant un autre appareil au réseau électrique, par ex. une lampe de bureau).
- 2b) Les instructions du manuel ont été suivies.

**Le séchoir ne se met pas en marche**

- Contrôler si:
  - 1) La porte est bien fermée.
  - 2) La touche "START" a été enfoncée.

**Le séchoir ne sèche pas**

- Contrôler si:
  - 1) Le tuyau d'évacuation de l'air n'est pas écrasé ou tordu.
  - 2) Le filtre n'est pas obstrué. (Ne pas oublier, quand on ouvre la porte, que les parois internes du séchoir peuvent être très chaudes).

**Si, quand on a effectué tous ces contrôles, l'appareil ne fonctionne toujours pas, s'adresser au centre d'assistance le plus proche.**

**Communiquer au personnel du centre le modèle de l'appareil, le numéro de série et le type de panne.**

**Ces informations aideront l'opérateur du centre d'assistance à procurer les pièces de rechange nécessaires, garantissant ainsi une réparation rapide et efficace.**

## ACCESSOIRES EN OPTION

Pour gagner de la place, le revendeur peut fournir un accessoire qui permet d'installer le séchoir au-dessus d'une machine à laver avec chargement frontal. L'installateur pourra vous donner tous les renseignements sur le modèle d'appareil auquel cet accessoire peut être appliqué.



**Estimado Cliente**





Nuestra enhorabuena por haber elegido un producto nuestro.

Antes de conectar y utilizar el aparato le aconsejamos leer atentamente el presente manual de instrucciones. Conocer el funcionamiento del aparato le permitirá usarlo correctamente y en condiciones de seguridad.

En el presente manual de instrucciones se ilustran las características técnicas de la secadora y una serie de indicaciones útiles referentes a su funcionamiento, todo lo cual concebido con el fin de ayudarle a obtener lo mejor de su aparato. En el caso que el aparato sea vendido o transferido a terceros, no olvide entregar al nuevo usuario el presente manual de instrucciones.

**ÍNDICE**



|   |  |              |
|---|--|--------------|
|    | <b>NOTAS Y ADVERTENCIAS PARA EL USUARIO</b>                    | <b>35-36</b> |
|   | • Informaciones técnicas                                       | 37           |
|    | <b>DESCRIPCIÓN DEL APARATO</b>                                 | <b>39</b>    |
|    | <b>INSTALACIÓN DEL APARATO</b>                                 | <b>39-41</b> |
|   | • Instalación  | 39-40        |
|   | • Nivelación de la secadora                                    | 40           |
|   | • Conexión a la tubería de descarga                            | 40           |
|   | • Conexión a la red eléctrica                                  | 41           |
|    | <b>USO DE LA SECADORA</b>                                      | <b>41-43</b> |
|   | • Descripción de las funciones                                 | 41           |
|   | • Apertura de la puerta y modificación del sentido de apertura | 42           |
|   | • Para un correcto secado de la ropa                           | 42           |
|   | • Precauciones según el tipo de tejido                         | 43           |
|   | • Tabla de programas   | 43           |
|   | • Peso de la ropa  | 43           |
|  | <b>MANTENIMIENTO</b>   | <b>44</b>    |
|   | • Limpieza del filtro  | 44           |
|   | • Investigación de averías                                     | 44           |
|   | • Solución de los problemas                                    | 44           |
|   | • Accesorios opcionales  | 44           |

**NOTAS Y ADVERTENCIAS PARA EL USUARIO**



**DATOS TÉCNICOS**

|                                |                  |                    |
|--------------------------------|------------------|--------------------|
| <b>Dimensiones:</b>            | Ancho cm.:       | 59.5               |
|                                | Alto cm.:        | 85.0               |
|                                | Profundidad cm.: | 60.4               |
| <b>Capacidad Máxima</b>        |                  | 6,0 kg. secado     |
| <b>Potencia Nominal</b>        |                  | ver placa de datos |
| <b>Tensión De Alimentación</b> |                  | ver placa de datos |

**MODELO:** .....  
**NÚMERO DE SERIE:** .....  
**FECHA DE COMPRA:** .....



- ▼ La presente secadora está destinada a un uso exclusivamente doméstico. Cualquier otro uso debe considerarse impropio y por lo tanto peligroso.
- ▼ Conservar el presente manual de uso cerca del secador para poderlo consultar siempre rápidamente si es necesario.
- ▼ Cualquier modificación o intento de forzamiento del aparato puede ser peligroso para el usuario y provocar daños al producto.
- ▼ En el momento de la entrega controlar que el aparato no haya sufrido daños durante el transporte. En el caso se detecten daños, informar inmediatamente al revendedor.
- ▼ No cubrir la secadora con ropa u otros objetos.
- ▼ Al posicionar el aparato, asegurarse que el cable de alimentación no quede doblado o aplastado y verificar su accesibilidad.
- ▼ Después del uso de la secadora cerrar siempre la puerta.  
De este modo se evita que los niños se suban a la puerta provocando el volcamiento de la secadora.
- ▼ El aparato no debe ser usado por niños sin vigilancia.
- ▼ Recuerde que durante el ciclo de secado el tubo de descarga se calienta y puede alcanzar temperaturas superiores a 60°. Evite tocar esta parte antes de haber completado el ciclo de enfriamiento.
- ▼ No utilizar el aparato para secar ropa sucia.
- ▼ No secar ropa sucia con aceite para cocinar, petróleo, acetona, alcohol, bencina, keroseno, desmanchadores, aguarrás, cera.
- ▼ Eliminar estas sustancias mediante un lavado en caliente con abundante dosis de detergente antes de cargar la ropa en la secadora.
- ▼ No secar objetos de espuma de goma, látex, impermeables, tejidos impermeabilizados, colchones de goma, objetos estampados, vestidos o cojines acolchados con espuma de goma, dado que estos materiales pueden disolverse y dañar las demás prendas o el mismo aparato.
- ▼ Suavizantes y productos similares deben usarse respetando las instrucciones del fabricante indicadas en la confección.
- ▼ En caso de venta o transferencia del aparato, no olvide entregar junto con éste el presente manual de instrucciones. Esto ayudará al nuevo propietario a usar la secadora correctamente y en condiciones de seguridad.
- ▼ No trate de reparar Ud. mismo eventuales averías al aparato; las reparaciones ejecutadas por personal no profesional pueden ser causa de serios daños y harán caducar cualquier derecho las reparaciones en garantía.
- ▼ La reparación del aparato debe ser efectuada sólo por personal autorizado por los centros de asistencia. Todas las reparaciones deben ejecutarse utilizando exclusivamente piezas de recambio originales.
- ▼ Centrifugar o estrujar bien la ropa antes de cargarla en la secadora. La ropa centrifugada se seca más rápidamente.
- ▼ Limpiar cuidadosamente el filtro después de cada uso para garantizar una perfecta circulación del aire.
- ▼ No introducir o extraer el enchufe de la toma de corriente con las manos húmedas.
- ▼ La secadora debe conectarse a una toma de corriente dotada de un eficaz sistema de puesta a tierra que corresponda a las normas de seguridad vigentes.
- ▼ No usar extensiones o adaptadores múltiples para conectar el aparato a la red de alimentación.
- ▼ No exponer el aparato a la acción de los agentes atmosféricos.
- ▼ Antes de ejecutar el mantenimiento o la limpieza del aparato, no olvidar desconectarlo de la red eléctrica. No tirar del cable de alimentación para desconectar el aparato de la red, tomarlo por el enchufe.
- ▼ En este aparato está aplicada la marca que certifica su conformidad a la Directiva Europea 2002/96/CEE, Desechos de equipos eléctricos y electrónicos (WEEE). Comprobar que el desguace del aparato se produzca de manera correcta. El usuario debe contribuir a la prevención de cualquier consecuencia negativa sobre la salud y el ambiente.



- ▼ Este símbolo  aplicado en el producto o en los documentos que lo acompañan indica que este aparato no puede ser tratado como los desechos domésticos normales, sino que debe ser entregado a un centro de recolección autorizado para permitir la reutilización de las partes eléctricas y electrónicas.
- ▼ Para el desguace del aparato atenerse a las normas locales vigentes referentes a la materia. Para mayores informaciones sobre el tratamiento, la recuperación y la reutilización del presente aparato dirigirse a los órganos competentes, a los servicios locales de recolección de desechos domésticos o al revendedor donde se ha comprado el aparato.

**EL CONSTRUCTOR NO PUEDE CONSIDERARSE RESPONSABLE POR EVENTUALES INCIDENTES CAUSADOS POR LA FALTA DE CUMPLIMIENTO DE LAS NORMAS DE SEGURIDAD Y LAS INDICACIONES ILUSTRADAS EN EL PRESENTE MANUAL DE INSTRUCCIONES.**

## DESCRIPCIÓN DEL APARATO

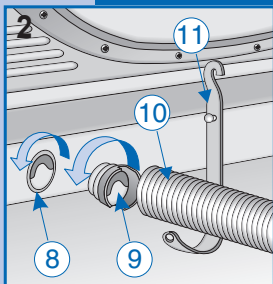

La secadora es un aparato para uso doméstico en condiciones de secar cualquier tipo de tejido.

- ▼ La estructura de la máquina está constituida por paneles de acero tratados o barnizados con el fin de garantizar la inalterabilidad de sus cualidades estéticas en el transcurso del tiempo.
- ▼ El motor y las partes en movimiento han sido proyectadas y fabricadas con el fin de garantizar los niveles mínimos de ruidosidad posibles.
- ▼ El tablero de mandos ha sido concebido para permitir al usuario ejecutar sin dificultad los programas de secado previstos.
- ▼ La puerta de amplias dimensiones facilita aún más la carga y la descarga de la ropa.

### Modelo con control de secado a tiempo

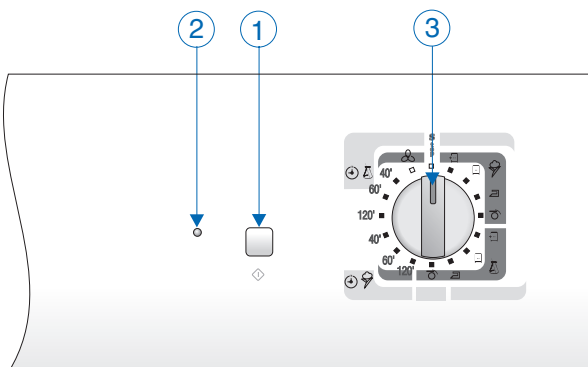
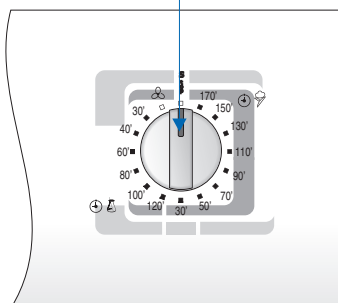

- 1 - Pulsador de puesta en marcha
- 2 - Indicador luminoso de funcionamiento
- 3 - Perilla de selección tiempo de secado
- 4 - Puerta tambor
- 5 - Filtro
- 6 - Pies regulables
- 7 - Placa de características técnicas.
- 8 - Orificio de descarga de vapor
- 9 - Brida de racor
- 10 - Tubo de descarga
- 11 - Soporte tubo

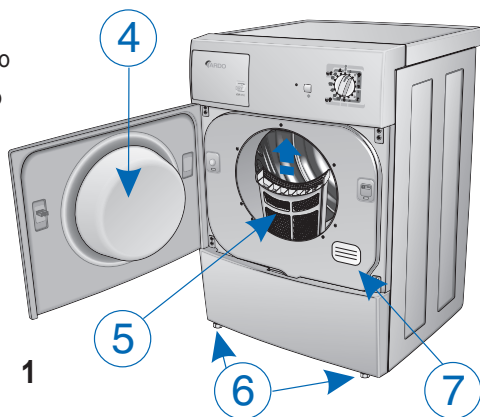

## INSTALACIÓN DEL APARATO

### INSTALACIÓN

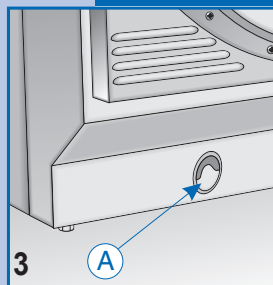

La instalación debe ser efectuada por personal calificado y ejecutada según las instrucciones suministradas por el constructor. Una instalación no correcta puede provocar daños a personas y cosas.

- ▼ Posicionar la secadora cerca de una ventana para facilitar la evacuación del aire húmedo.
- ▼ Para evitar la formación de condensación utilizar un tubo de descarga a conectar al orificio A obtenido en la parte inferior del panel posterior del aparato (fig. 3).



## INSTALACIÓN DEL APARATO

### INSTALACION

- ▼ No obstruir la entrada del aire en la parte posterior del aparato.
- ▼ Montar el filtro en la posición prevista como se indica en la (fig. 4).
- ▼ Limpiar el interior del tambor de secado con un paño húmedo para eliminar los depósitos de polvo.

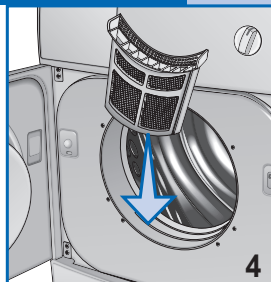

### NIVELACIÓN DE LA SECADORA

**Pies regulables** Colocar la secadora en posición vertical de manera que se apoye sólidamente en los cuatro pies, luego nivelarla regulando los pies de la siguiente manera:

- ▼ Levantar ligeramente la secadora.
- ▼ Regular los pies a la altura correcta (fig. 5).  
(No destornillar excesivamente los pies y no utilizar un destornillador).
- ▼ Bajar la secadora.

Una máquina nivelada no correctamente puede dañar los cojinetes y acelerar su desgaste. Esta secadora no necesita fijarse al piso.

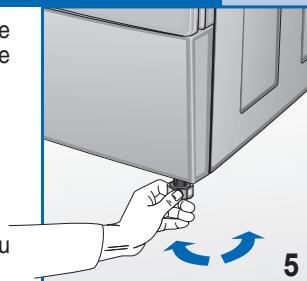

### CONEXIÓN DEL TUBO DE DESCARGA

Conectar el tubo de descarga a la salida situada en la parte posterior de la secadora (fig.6) según las siguientes indicaciones:

- ▼ Conectar un extremo del tubo a la brida de racor suministrada de serie.
- ▼ Girar el elemento de unión (junto con el tubo) en sentido antihorario al interior del orificio de salida.
- ▼ Hacer salir el tubo por la parte posterior de la secadora hacia la izquierda o hacia la derecha a través de la cavidad presente en la parte inferior del cuerpo de la máquina.
- ▼ Posicionar el otro extremo del tubo cerca de una ventana o de una apertura de ventilación en la pared externa. Si no fuera posible, comprobar que el local esté bien ventilado cuando la secadora está funcionando. Usar el soporte (fig. 7) para fijar el tubo.

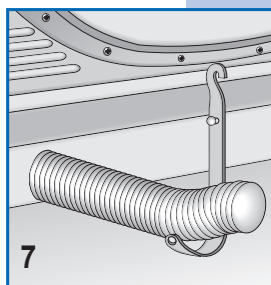
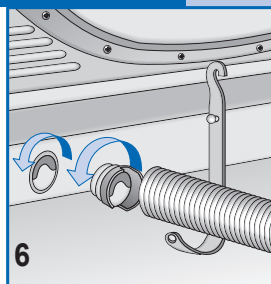

**Importante:** el tubo de evacuación del aire debe conectarse incluso en el caso en que el aire no sea descargado al exterior; en caso contrario el aire húmedo descargado puede volver a entrar a la máquina prolongando los tiempos de secado.

Además el aire húmedo puede dañar la secadora. Aunque el aire que sale de la tubería de descarga esté solamente caliente y húmedo y no constituya un peligro, no debe dirigirse nunca hacia personas, animales o plantas.

**Importante:** el aire de descarga no debe nunca ser encauzado hacia una chimenea utilizada para la evacuación de los humos generados por aparatos que utilizan gas u otros tipos de combustible.

## CONEXIÓN A LA RED ELÉCTRICA

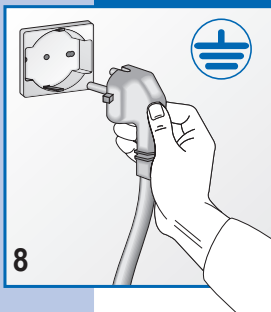

- ▼ Comprobar que la tensión indicada en la placa situada en la parte posterior del aparato corresponda a la tensión de red.
- ▼ Al final de la instalación, el aparato debe ser conectado a la red de alimentación mediante un interruptor bipolar.
- ▼ Todos los dispositivos de interrupción, los cablajes y las tomas de corriente deben tener una capacidad nominal en condiciones de soportar la carga máxima indicada en la placa de datos.
- ▼ La red de alimentación a la cual está conectado el aparato debe estar dotada de sistema de puesta a tierra. En caso contrario el constructor no será responsable de eventuales incidentes (fig. 8).
- ▼ En caso de daño del cable de alimentación, dirigirse al servicio de asistencia clientes más cercano.
- ▼ No conectar la secadora a la red eléctrica de manera indirecta mediante extensiones o adaptadores múltiples.
- ▼ Posicionar el aparato de manera que el cable de alimentación quede fácilmente accesible para desconectarlo en caso de necesidad.

**Importante:** Al final del ciclo de secado, desconectar el aparato de la red eléctrica de alimentación para evitar que los niños puedan ponerlo en función.

## USO DEL APARATO

### DESCRIPCIÓN DE LAS FUNCIONES

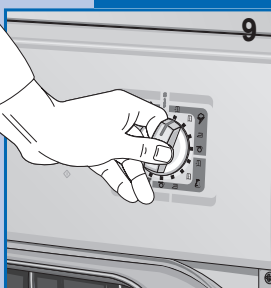

3. **Perilla del programador utilizada para seleccionar el programa deseado según el tipo de tejido y a las necesidades específicas.** Si, por cualquier razón, se desea cambiar el programa o agregar otra ropa en la máquina durante el ciclo de secado, basta simplemente colocar la perilla del programador en "STOP" y luego llevarla al punto correspondiente al programa deseado y presionar el pulsador "START" (fig. 9).

**N.B. Atención!!** Utilizar esta función sólo en caso de efectiva necesidad y si el programa a reconfigurar ha iniciado desde menos de 3 minutos.

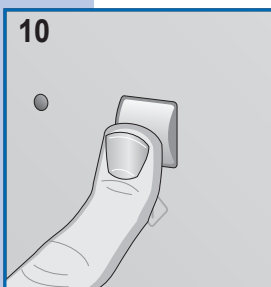

1. **Pulsador de puesta en marcha** Presionar este pulsador para poner en marcha el ciclo programado (fig. 10).

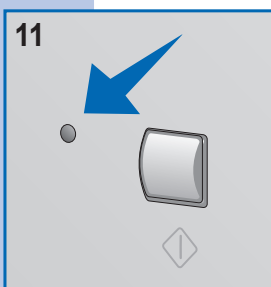

2. **El LED Start** apagado indica la posición de "STOP". El encendido con luz fija indica que el ciclo está en curso. El parpadeo veloz avisa que el programa seleccionado está listo para ser puesto en marcha. El parpadeo lento indica que el programa de secado ha terminado (fig. 11).



## APERTURA DE LA PUERTA Y MODIFICACIÓN DEL SENTIDO DE APERTURA

- ▼ Ejercer una presión en la parte derecha de la puerta (fig. 12) para abrirla. Si el sentido de apertura ha sido cambiado, presionar en la parte izquierda.



- ▼ El sentido de apertura de la puerta puede ser modificado según las necesidades (fig. 13).

**N.B.:** Esta operación debe ser ejecutada exclusivamente por un técnico especializado.

Dirigirse al centro de asistencia del vendedor.

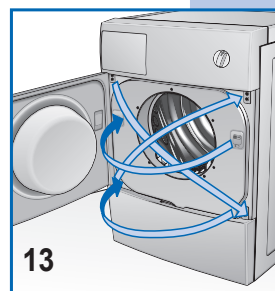

## PARA UN CORRECTO SECADO DE LA ROPA

Proceder de la siguiente manera:

### A

- ▼ Centrifugar la ropa.

### B

- ▼ Separar las prendas según el tipo de tejido.
- ▼ Cerrar las cremalleras, abotonar los botones y acordarse de vaciar todos los bolsillos.
- ▼ Poner al revés los jerseys.

### C

- ▼ Abrir la puerta.
- ▼ Cargar la ropa en el tambor recordando cargar en primer lugar las sábanas por un ángulo.
- ▼ Se aconseja cargar juntas las prendas pequeñas y grandes.

### D

- ▼ Cerrar la puerta.
- ▼ Secarse las manos (no tocar nunca aparatos eléctricos con las manos mojadas).
- ▼ Introducir el enchufe en la toma de corriente.

### E

- ▼ Posicionar la perilla del programador en el Stop para reconfigurar eventuales programas precedentes, luego colocarla en el programa más adecuado para el tipo de tejido, la cantidad de ropa cargada en el tambor, y el grado de

secado deseado (ver Tabla de Programas).

- ▼ Presionar la tecla START para iniciar el secado.

### F





















- ▼ Para detener la máquina durante un ciclo de secado basta abrir la puerta y el tambor se detiene lentamente. (Recuerde, cuando abre la puerta, que las partes internas de la secadora pueden estar muy calientes)
- ▼ Para seguir el ciclo de secado, cerrar la puerta y presionar el pulsador "Start".
- ▼ Una vez terminado el secado señalado por el parpadeo del led Start y por el zumbador colocar el selector de STOP.
- ▼ Abrir la puerta del tambor y extraer la ropa.
- ▼ Cerrar la puerta.
- ▼ Con las manos secas desconectar el enchufe del secador de la red.



## PRECAUCIONES PARA LOS TIPOS DE TEJIDOS

En caso de duda sobre el tipo de tejido, leer la tarjeta aplicada en la prenda. Casi todas las prendas que pueden secarse a máquina tienen la indicación correspondiente en la etiqueta. Para evitar descargas eléctricas, agregar a las prendas un suavizante durante el ciclo de aclarado en la lavadora. Quitar inmediatamente del tambor las prendas de material sintético para evitar que se estropeen.

## TABLA DE LOS PROGRAMAS

| PROGRAMAS CON CONTROL ELECTRÓNICO DE LA HUMEDAD   |   |                |  |   |  |  |
|---|---|----------------|--|---|--|--|
|          | <b>Resistentes</b>  | Max<br>6.0 kg. |             |                    |                       |             |
|          | <b>Delicados</b>  | Max<br>3.0 kg. | <b>Extra seco</b>  | <b>Seco para guardar</b>  | <b>Húmedo para planchar</b>  | <b>Muy húmedo</b>  |
| PROGRAMAS A TIEMPO  |   |                |  |   |  |  |
|          | <b>Resistentes</b>  | Max<br>6.0 kg. | min.<br>120 - 60   | min.<br>120 - 60  | min.<br>60 - 40  | min.<br>60 - 40  |
|          | <b>Delicados</b>  | Max<br>3.0 kg. |  |   |  |  |
|  20 min. |   |                |  |   |  |  |
| PROGRAMAS PARA SECADORA CON CONTROL DEL SECADO A TIEMPO                                   |   |                |  |   |  |  |
| Tipo de tejido  |   | Húmedo +/-     |  Extra seco |  Seco para guardar |  Húmedo para planchar |  Muy húmedo |
|          |  | Max 6.0 kg.    | * 150 min.<br>** 130 min.  | * 130 min.<br>** 110 min.   | * 110 min.<br>** 90 min.   | * 90 min.<br>** 70 min.  |
|          |  | Max 3.0 kg.    | * 110 min.<br>** 90 min.   | * 90 min.<br>** 70 min.   | * 70 min.<br>** 50 min.  | * 50 min.<br>** 30 min.  |
|          |  | Max 3.0 kg.    | * 100 min.<br>** 80 min.   | * 80 min.<br>** 60 min.   | * 60 min.<br>** 40 min.  | — — — —  |
|  20 min. |   |                |  |   |  |  |

\* Tiempo de secado necesario después de centrifuga a 800 rev/min.

\*\* Tiempo de secado necesario después de centrifuga a 1000 rev/min.

**Importante: El tiempo de secado depende de una serie de factores: peso, dimensiones de la prenda, tipo de tejido, grado de humedad. Las prendas bien estrujadas se secan más rápidamente. Para evitar que las prendas se estropeen no sobrecargar la secadora.**

## PESOS DE LA ROPA

Los pesos indicados son aproximados y pueden variar según el fabricante, la calidad y el acabado.

### Lencería de cama

|                 |       |
|-----------------|-------|
| Colcha          | 700 g |
| Sábana inferior | 550 g |
| Sábana superior | 600 g |
| Funda           | 180 g |

### Lencería para la casa

|                             |       |
|-----------------------------|-------|
| Estropajo (para los platos) | 90 g  |
| Estropajo (para copas)      | 70 g  |
| Paño                        | 20 g  |
| Toalla                      | 200 g |

### Otras piezas de lencería

|                                    |        |
|------------------------------------|--------|
| Albornoz                           | 1200 g |
| Toalla de baño                     | 800 g  |
| Blusa mujer                        | 300 g  |
| Camisa hombre                      | 600 g  |
| Blusa/camisa de material sintético | 300 g  |
| <b>Lencería de mesa</b>            |        |
| Mantel                             | 250 g  |

|               |        |
|---------------|--------|
| Mantel grande | 1000 g |
| Servilleta    | 80 g   |

### Vestuario de hombre

|                       |       |
|-----------------------|-------|
| Camisa wash and wear  | 250 g |
| Camiseta (sin mangas) | 120 g |
| Caleçons cortos       | 150 g |
| Caleçons longs        | 250 g |
| Pijama                | 480 g |
| Camisa de dormir      | 400 g |
| Pañuelos              | 25 g  |

### Vestuario mujer

|                  |       |
|------------------|-------|
| Blusa            | 100 g |
| Jersey           | 100 g |
| Minifalda        | 80 g  |
| Slip             | 80 g  |
| Camisa de dormir | 180 g |
| Pijama           | 450 g |
| Pañuelo          | 15 g  |



## LIMPIEZA DEL FILTRO

Para garantizar un óptimo secado en cualquier circunstancia no olvide limpiar el filtro a intervalos regulares. Recuerde controlar y eventualmente limpiar el filtro después de cada ciclo de secado.

**importante:**

La limpieza del filtro debe ejecutarse con el aparato frío! Para la limpieza del filtro seguir las indicaciones ilustradas a continuación:

- ▼ Abrir la puerta.
- ▼ Tomar el filtro con ambas manos y empujarlo hacia adelante para quitarlo.
- ▼ Ensanchar delicadamente el borde superior del filtro y abrir éste último.
- ▼ Quitar las partículas de tejido.
- ▼ Cerrar el filtro comprobando que el retén esté en la posición correcta.
- ▼ Limpiar las guías de desplazamiento del filtro en el aparato con un aspirador, si es necesario.
- ▼ Reposicionar el filtro en las guías de desplazamiento (fig. 14).

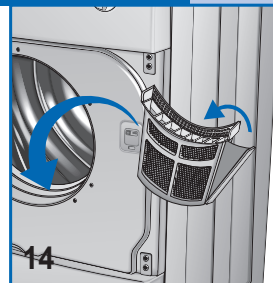

## INVESTIGACIÓN DE AVERÍAS

Todos los aparatos eléctricos están sometidos cada cierto tiempo a averías. En estos casos dirigirse a un electricista calificado. Sin embargo muchos problemas pueden resolverse sin necesidad de intervenciones desde el exterior.

**Importante:** En caso de avería, desconectar inmediatamente el aparato de la red eléctrica.

Antes de llamar al centro de asistencia ejecutar los controles que se describen a continuación.

## SOLUCIÓN DE LOS PROBLEMAS

**La secadora no parte**

- Controlar que:
  - 1) El aparato esté correctamente conectado a la red de alimentación.
  - 2) El enchufe enchufe de red funcione regularmente:
    - 2a) El fusible no esté quemado. (Se hayan ejecutado las instrucciones indicadas en el manual).
    - 2b) Siano state seguite le istruzioni riportate nel manuale.

**La secadora no parte**

- Controlar que:
  - 1) La puerta esté cerrada correctamente.
  - 2) Se haya presionado el pulsador "START".

**La secadora no seca**

- Controlar que:
  - 1) El tubo de descarga no esté aplastado o retorcido.
  - 2) El filtro no esté obstruido. (Recuerde, cuando abre la puerta, que las partes internas de la secadora pueden estar muy calientes)

**Si, una vez ejecutados estos controles el aparato aún no funciona, dirigirse al centro de asistencia más cercano.**

**Comunicar al personal del centro el modelo del aparato, el número de serie y el tipo de avería.**

**Estas informaciones ayudarán al operador del centro de asistencia a obtener las piezas de recambio necesarias, garantizando de este modo una intervención de reparación rápida y eficiente.**

## ACCESORIOS OPCIONALES

Para ganar espacio, el revendedor puede vender un accesorio que permite instalar la secadora arriba de una lavadora con puerta de carga anterior. El instalador le informará sobre el modelo de aparato al cual se puede aplicar este accesorio.





**Estimado Cliente,**

Agradecemos-lhe a preferência por o nosso produto.

Antes de ligar e utilizar o aparelho, aconselhamo-lo a ler com atenção este livro de instruções. Saber como funciona o aparelho permitir-lhe-á utilizá-lo devidamente e em condições de segurança.

Neste livro de instruções estão transcritas as características técnicas do secador de roupa e dão-se uma série de indicações úteis acerca do seu funcionamento, a fim de lhe permitir tirar o máximo proveito do aparelho. No caso do aparelho ser vendido ou transferido a terceiros, não se esqueça de entregar este livro de instruções ao novo utilizador.

**ÍNDICE**

|   |  |              |
|---|--|--------------|
|    | <b>NOTAS E ADVERTÊNCIAS ÚTEIS PARA O UTILIZADOR</b>    | <b>43-44</b> |
|   | • Informações técnicas                                 | 43           |
|    | <b>DESCRIÇÃO DO APARELHO</b>                           | <b>45</b>    |
|    | <b>INSTALAÇÃO DO APARELHO</b>                          | <b>45-47</b> |
|   | • Instalação   | 45-46        |
|   | • Nivelção do secador                                  | 46           |
|   | • Ligação à tubagem de escoamento                      | 46           |
|   | • Ligação à instalação eléctrica                       | 47           |
|    | <b>UTILIZAÇÃO DO SECADOR DE ROUPA</b>                  | <b>47-49</b> |
|   | • Descrição das funções                                | 47           |
|   | • Abertura da porta e alteração do sentido de abertura | 48           |
|   | • Como secar a roupa de modo correcto                  | 48           |
|   | • Precauções a ter segundo o tipo de tecido            | 49           |
|   | • Tabela de programas                                  | 49           |
|   | • Peso da roupa  | 49           |
|  | <b>MANUTENÇÃO</b>                                      | <b>50</b>    |
|   | • Limpeza do filtro                                    | 50           |
|   | • Pesquisa de avarias                                  | 50           |
|   | • Resolução de problemas                               | 50           |
|   | • Acessórios de opção                                  | 50           |

**NOTAS E ADVERTÊNCIAS ÚTEIS PARA O UTILIZADOR****DADOS TÉCNICOS**

|                              |                   |                      |
|------------------------------|-------------------|----------------------|
| <b>Dimensões:</b>            | Largura cm.:      | 59,5                 |
|                              | Altura cm.:       | 85,0                 |
|                              | Profundidade cm.: | 60,4                 |
| <b>Capacidade máxima</b>     |                   | 6,0 kg de roupa seca |
| <b>Potência Nominal</b>      |                   | ver placa de dados   |
| <b>Tensão de alimentação</b> |                   | ver placa de dados   |

**MODELO:** .....  
**NÚMERO DE SÉRIE:** .....  
**DATA DE COMPRA:** .....



- ▼ Este secador de roupa é para uso exclusivamente doméstico. Quaisquer outras utilizações são consideradas indevidas e, portanto, perigosas.
- ▼ Guarde este livro de instruções perto do aparelho, de maneira a poder sempre consultá-lo com facilidade, em caso de necessidade.
- ▼ Qualquer alteração ou tentativa de modificação feita ao aparelho pode ser fonte de perigo para o utilizador e provocar danos no electrodoméstico.
- ▼ Aquando da entrega, certifique-se de que o aparelho não sofreu danos durante o transporte. Se detectar qualquer problema, informe imediatamente o seu revendedor.
- ▼ Não cubra o secador com roupa ou outros objectos.
- ▼ Ao colocar o aparelho no lugar de instalação, certifique-se de que o cabo de alimentação não fica dobrado nem esmagado e de que fica acessível.
- ▼ Depois de utilizar o secador de roupa, feche sempre a porta do tambor.  
Deste modo, evitará que as crianças trepem para cima da porta e façam cair o secador.
- ▼ O aparelho não deve ser utilizado por crianças, sem vigilância.
- ▼ Lembre-se de que durante o ciclo de secagem, o tubo de esgoto aquece e pode atingir temperaturas superiores a 60°. Evite tocar-lhe antes da conclusão do ciclo de arrefecimento.
- ▼ Não utilize o aparelho para secar roupa suja.
- ▼ Não seque roupa suja de óleo de cozinha, petróleo, acetona, álcool, gasolina, querosene, tira-nódoas, aguarrás, cera.
- ▼ Elimine estas substâncias previamente, lavando as nódoas com água quente e uma dose abundante de detergente, antes de introduzir a roupa no secador.
- ▼ Não seque na máquina objectos de borracha esponjosa, látex, impermeáveis, tecidos impermeabilizados, colchões de borracha, objectos gravados, roupa ou almofadas embutidas com borracha esponjosa, porque podem derreter e estragar o resto da roupa ou mesmo o próprio electrodoméstico.
- ▼ Amaciadores e produtos análogos devem ser utilizados respeitando as instruções do fabricante indicadas na respectiva embalagem.
- ▼ Em caso de venda ou transferência do aparelho, é importante lembrar-se de entregar este livro de instruções juntamente com a máquina. Isto ajudará o novo proprietário a utilizar correctamente o secador de roupa e em condições de segurança.
- ▼ Não tente reparar eventuais avarias do aparelho sozinho, porque as reparações não realizadas por profissionais podem provocar danos graves e anular o direito a reparação ao abrigo da garantia
- ▼ A reparação do aparelho só pode ser feita por pessoal técnico autorizado dos centros de assistência. Todas as reparações deverão ser feitas utilizando, exclusivamente, peças originais.
- ▼ Centrifugue ou torça bem a roupa antes de a introduzir no secador. A roupa centrifugada seca mais rapidamente!
- ▼ Sempre que acabar de utilizar o secador de roupa, limpe o filtro muito bem, para garantir uma circulação de ar perfeita.
- ▼ Não ligue ou desligue a ficha da tomada de corrente com as mãos húmidas.
- ▼ O secador de roupa deve ser ligado a uma tomada de corrente eléctrica que possua um sistema de ligação à terra eficiente que cumpra os requisitos de segurança.
- ▼ Não utilize extensões nem fichas múltiplas para ligar o aparelho à rede eléctrica.
- ▼ Não exponha o aparelho aos efeitos deletérios do tempo.
- ▼ Antes de fazer a manutenção ou limpeza do aparelho, não se esqueça de o desligar da rede eléctrica. Não puxe pelo fio eléctrico para desligar o aparelho da rede, agarre a ficha e retire-a da tomada.
- ▼ Este aparelho tem afixada a marca comprovativa de que cumpre com os requisitos da Directiva Europeia 2002/96/CEE, Resíduos de Equipamentos Eléctricos e Electrónicos (REEE). Certifique-se de que a eliminação do aparelho é feita convenientemente. O utilizador tem de contribuir para a prevenção de consequências negativas para a saúde e meio ambiente.



- ▼ Este símbolo  aplicado no produto e nos documentos que o acompanham indica que este aparelho não pode ser tratado como lixo doméstico normal e que tem de ser entregue num centro de recolha autorizado, para permitir a reutilização das partes eléctricas e electrónicas.
- ▼ Para a eliminação do aparelho, siga o disposto nas normas locais vigentes aplicáveis. Para mais informações sobre o tratamento, recuperação e reutilização deste aparelho, contacte os órgãos competentes, o serviço de recolha de desperdícios domésticos local ou a loja onde adquiriu o aparelho.

**O FABRICANTE DECLINA TODA E QUALQUER RESPONSABILIDADE POR POSSÍVEIS ACIDENTES DECORRENTES DA NÃO OBSERVÂNCIA DAS NORMAS DE SEGURANÇA E DAS INDICAÇÕES DADAS NESTE LIVRO DE INSTRUÇÕES.**

## DESCRIÇÃO DO APARELHO

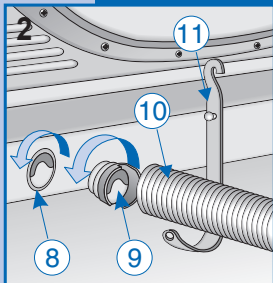

O secador de roupa é um aparelho para uso doméstico que seca todos os tipos de tecidos.

- ▼ A estrutura da máquina foi construída com painéis de aço tratados e pintados de modo a conservar inalteradas as suas qualidades estéticas ao longo do tempo.
- ▼ O motor e as partes de movimento foram concebidos e fabricados de modo a garantir o mínimo nível de ruído possível.
- ▼ O painel de comando foi concebido de modo a proporcionar ao utilizador uma execução dos programas de secagem previstos sem dificuldade.
- ▼ A porta do tambor, muito ampla, torna ainda mais fáceis as operações de carga e descarga de roupa.

### modelo com controlo de secagem por tempo

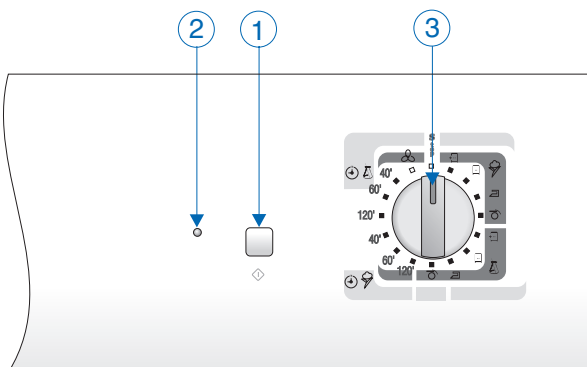
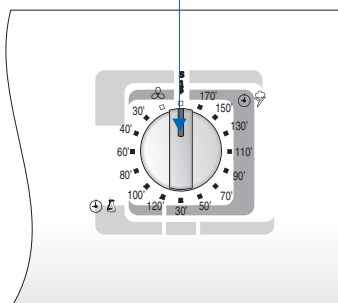

- 1 - Botão de arranque
- 2 - Indicador luminoso de funcionamento
- 3 - Botão selector do tempo de secagem
- 4 - Porta do tambor
- 5 - Filtro
- 6 - Pés reguláveis
- 7 - Placa de características técnicas
- 8 - Furo de escoamento do vapor
- 9 - Flange de união
- 10 - Tubo de escoamento
- 11 - Suporte do tubo

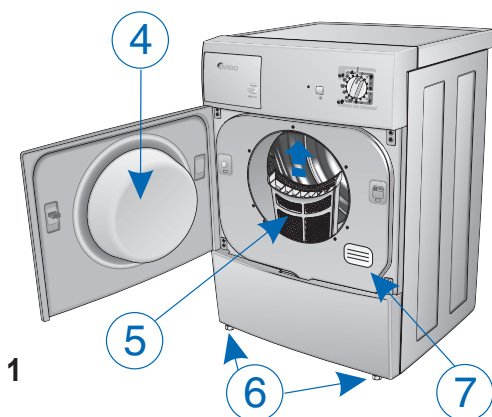

# INSTALAÇÃO DO APARELHO

## INSTALAÇÃO

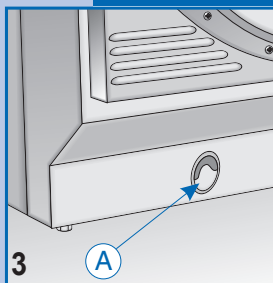

A instalação deve ser feita por pessoal qualificado e segundo as instruções do fabricante.

Uma instalação incorrecta pode provocar danos nas pessoas e coisas.

- ▼ Coloque o secador de roupa próximo de uma janela, para facilitar a evacuação do ar húmido.
- ▼ Para evitar formação de condensação, utilize um tubo de escoamento que deverá ligar no furo A situado na parte inferior do painel posterior do aparelho (fig. 3).



## INSTALAÇÃO DO APARELHO

### INSTALAÇÃO

- ▼ Não obstrua a entrada de ar na retaguarda do aparelho.
- ▼ Monte o filtro na posição prevista, como indicado na (fig. 4).
- ▼ Limpe o interior do tambor de secagem com um pano húmido, para eliminar o pó eventualmente depositado.

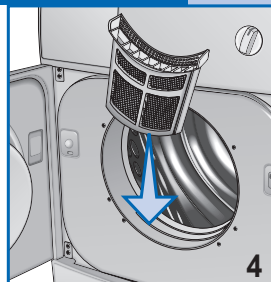

### NIVELAÇÃO DO SECADOR

**Pés reguláveis.** Coloque o secador de roupa em posição vertical, de maneira a ficar bem apoiado nos quatro pés. A seguir, nivele o aparelho do modo seguinte:

- ▼ Levante ligeiramente o secador de roupa.
- ▼ Regule os pés de modo a ficarem com a altura devida (fig. 5). (Não desaperte os pés do secador excessivamente e não utilize chave de parafusos).
- ▼ Baixe o secador.

As máquinas mal niveladas podem danificar os rolamentos e acelerar-lhes o desgaste. Este secador de roupa não precisa de fixação ao pavimento.

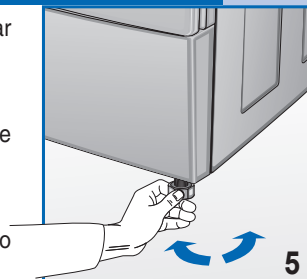

### LIGAÇÃO DO TUBO DE ESCOAMENTO

Ligue o tubo de escoamento à saída na retaguarda do secador (fig. 6) de acordo com as indicações seguintes:

- ▼ Ligue uma das extremidades do tubo à flange de união incluída nos acessórios que acompanham a máquina.
- ▼ Rode o elemento de união (juntamente com o tubo) no sentido contrário aos ponteiros do relógio, no interior do furo de saída.
- ▼ Empurre o tubo para o exterior da parte posterior da máquina, orientando-o para a esquerda ou para a direita, através do espaço existente no fundo da estrutura da máquina.
- ▼ Coloque a outra extremidade do tubo próximo de uma janela ou de uma abertura de ventilação na parede exterior. Se não for possível, certifique-se de que o local está bem ventilado quando o secador estiver a funcionar. Utilize o suporte (fig. 7) para fixar o tubo.

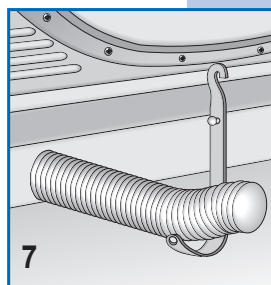
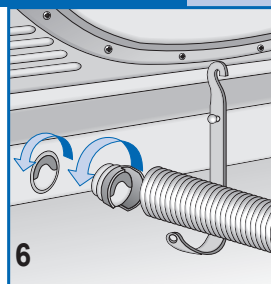

**Importante:** É necessário ligar o tubo de evacuação de ar ao secador de roupa mesmo quando o ar não é evacuado para o exterior, caso contrário o ar húmido descarregado pode voltar a entrar dentro da máquina, aumentando o tempo de secagem.

Além disso, o ar húmido pode provocar danos no secador. Apesar do ar que sai da tubagem de escoamento ser só quente e húmido e, portanto, não perigoso, não deverá nunca estar orientado na direcção de pessoas, animais ou plantas.

**Importante:** O ar evacuado não deverá nunca ser descarregado para uma chaminé utilizada para evacuação de fumos gerados por aparelhos que utilizam gás ou outros tipos de combustíveis.

## LIGAÇÃO À INSTALAÇÃO ELÉCTRICA

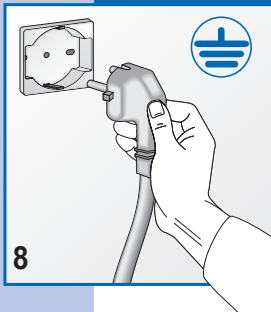

8

- ▼ Verifique se a tensão eléctrica indicada na placa de características aplicada na retaguarda da máquina corresponde à tensão da instalação eléctrica de sua casa.
- ▼ No fim da instalação, o aparelho deverá ser ligado à rede de alimentação mediante utilização de um interruptor bipolar.
- ▼ Todos os dispositivos de corte de corrente, cabos e tomadas de corrente eléctrica devem ter capacidade nominal para aguentar a corrente máxima indicada na placa de dados.
- ▼ A rede de alimentação a que o aparelho estiver ligado deve ser provida de sistema de ligação à terra. Caso contrário, o fabricante declina toda e qualquer responsabilidade por eventuais acidentes (fig. 8).
- ▼ Em caso de danos no fio eléctrico, dirija-se ao centro de assistência a clientes mais próximo.
- ▼ Não ligue o secador à rede eléctrica utilizando extensões ou fichas múltiplas.
- ▼ Coloque o aparelho de modo a deixar o cabo de alimentação facilmente acessível, para poder desligá-lo sempre que necessitar.

**Importante:** No fim do ciclo de secagem, desligue o aparelho da rede de alimentação eléctrica, para evitar que as crianças o possam pôr a funcionar.

## UTILIZAÇÃO DO APARELHO

### UTILIZAÇÃO DO APARELHO

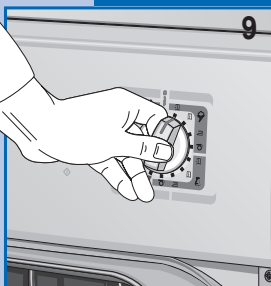

9

3. **Botão programador** - utilizado para seleccionar o programa desejado, de acordo com o tipo de tecido e as necessidades específicas. Se por qualquer motivo se desejar alterar o programa ou adicionar outra roupa na máquina durante o ciclo de secagem, basta colocar o botão programador na posição "STOP", rodá-lo depois para a posição correspondente ao programa desejado e premir o botão "START" (fig. 9).

**Nota: Atenção!!** Utilize esta função apenas em caso de efectiva necessidade e somente se o programa que deseja substituir tiver iniciado há menos de 3 minutos.

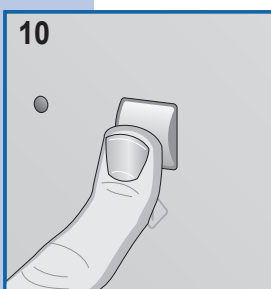

10

1. **Botão de arranque** - prima este botão para iniciar o ciclo de secagem programado (fig. 10).

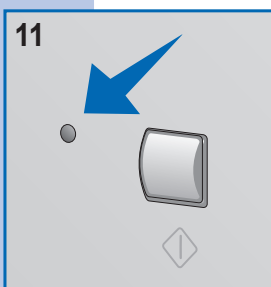

11

2. **O LED Start apagado** indica a posição "STOP". O acendimento com luz fixa indica que está a decorrer o ciclo. A intermitência rápida avisa que o programa predefinido está pronto para ser iniciado. A intermitência lenta indica que o programa de secagem se concluiu (fig. 11).



## ABERTURA DA PORTA E ALTERAÇÃO DO SENTIDO DE ABERTURA

- ▼ Faça pressão do lado direito da porta (fig. 12), para a abrir. Se tiver invertido o sentido de abertura da porta, faça pressão do lado esquerdo.



- ▼ O sentido de abertura da porta pode ser mudado segundo as necessidades (fig. 13).

**Nota:** Esta operação deve ser feita apenas por um técnico especializado. Dirija-se ao centro de assistência do vendedor.

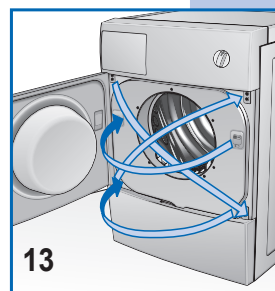

## COMO SECAR A ROUPA DE MODO CORRECTO

Proceda do modo seguinte:

**A**

- ▼ Centrifugue a roupa.

**B**

- ▼ Separe as peças de roupa segundo os tecidos.
- ▼ Feche os fechos de correr, aperte os botões e lembre-se de esvaziar todos os bolsos.
- ▼ Coloque as malhas do avesso.

**C**

- ▼ Abra a porta.
- ▼ Carregue a roupa no tambor, lembrando-se de introduzir primeiro os lençóis, começando por uma ponta.
- ▼ Recomenda-se introduzir ao mesmo tempo peças de roupa grandes e pequenas.

**D**

- ▼ Feche a porta.
- ▼ Seque as mãos (nunca toque aparelhos eléctricos com as mãos molhadas).
- ▼ Introduza a ficha na tomada de corrente.

**E**

- ▼ Coloque o botão programador na posição Stop, para fazer o reset de eventuais programas anteriores. A seguir, rode o botão para o programa mais indicado para tipo de tecido, à quantidade de roupa no tambor e ao grau de

secagem desejados (ver Quadro de Programas).

- ▼ Prima o botão START, para dar início à secagem.

**F**

















- ▼ Para interromper o funcionamento da máquina durante o ciclo de secagem, basta abrir a porta do secador. O tambor parará lentamente. (Lembre-se de que quando se abre a porta, as partes interiores do secador podem estar muito quentes).
- ▼ Para prosseguir o ciclo de secagem, feche a porta e prima o botão "Start".
- ▼ Concluída a secagem, facto sinalizado pelo piscar do led start e pelo disparar do sinal sonoro, coloque de novo o programador na posição STOP.
- ▼ Abra a porta do tambor e tire a roupa do secador.
- ▼ Feche de novo a porta.
- ▼ Com as mãos secas, desligue a ficha do secador da tomada de rede.



## PRECAUÇÕES A TER SEGUNDO OS TECIDOS

Em caso de dúvida sobre o tipo de tecido, verifique a etiqueta aplicada na própria peça de roupa. Quase todas as peças de roupa que podem ser secas no secador de roupa têm uma indicação específica na etiqueta. Para evitar descargas de electricidade, adicione amaciador de roupa na máquina de lavar durante o ciclo de enxaguamento. Retire a roupa de fibra sintética do tambor imediatamente após conclusão do ciclo, para evitar que se se formem vincos.

## TABELA DE PROGRAMAS

| PROGRAMAS COM CONTROLO ELECTRÓNICO DA HUMIDADE   |                       |   |   |  |   |
|--|-----------------------|---|---|--|---|
|  <b>Resistentes</b> | Max<br><b>6.0 kg.</b> |                    |    |                             |                      |
|  <b>Delicados</b>   | Max<br><b>3.0 kg.</b> | <b>Extra seco</b>   | Seco para guardar directamente no armário   | <b>Húmido para passar a ferro</b>  | <b>Muito húmido</b>   |
| PROGRAMAS POR TEMPO  |                       |   |   |  |   |
|  <b>Resistentes</b> | Max<br><b>6.0 kg.</b> | min.<br>120 - 60  | min.<br>120 - 60  | min.<br>60 - 40  | min.<br>60 - 40   |
|  <b>Delicados</b>   | Max<br><b>3.0 kg.</b> |   |   |  |   |
|  20 min.            |                       |   |   |  |   |
| PROGRAMAS PARA SECADORES COM CONTROLO DE SECAGEM POR TEMPO   |                       |   |   |  |   |
| Húmido +/-   |                       |  <b>Extra seco</b> |  Seco para guardar directamente no armário |  Húmido para passar a ferro |  <b>Muito húmido</b> |
| Tipo de tecido   |                       |   |   |  |   |
|  <b>Max 6.0 kg.</b> |                       | * 150 min.<br>** 130 min.   | * 130 min.<br>** 110 min.   | * 110 min.<br>** 90 min.   | * 90 min.<br>** 70 min.   |
|  <b>Max 3.0 kg.</b> |                       | * 110 min.<br>** 90 min.  | * 90 min.<br>** 70 min.   | * 70 min.<br>** 50 min.  | * 50 min.<br>** 30 min.   |
|  <b>Max 3.0 kg.</b> |                       | * 100 min.<br>** 80 min.  | * 80 min.<br>** 60 min.   | * 60 min.<br>** 40 min.  | — — — —   |
|  20 min.            |                       |   |   |  |   |

\* Tempo de secagem necessário após centrifugação a 800 rot./min.

\*\* Tempo de secagem necessário após centrifugação a 1000 rot./min.

**Importante: O tempo de secagem depende de vários factores, como o peso, dimensões da roupa, tipo de tecido e grau de humidade. A roupa bem torcida e centrifugada seca mais rapidamente. Para evitar que a roupa ganhe vincos, não sobrecarregue o secador.**

## PESO DA ROUPA

Os pesos indicados são aproximativos. Podem variar segundo o fabricante, a qualidade e o acabamento.

|                                      |        |                                |        |
|--------------------------------------|--------|--------------------------------|--------|
| <b>Roupa de cama</b>                 |        | Toalha grande                  | 1000 g |
| Colcha                               | 700 g  | Guardanapo                     | 80 g   |
| Lençol de baixo                      | 550 g  | <b>Roupa de homem</b>          |        |
| Lençol de cima                       | 600 g  | Camisa de lavar e usar         | 250 g  |
| Fronha                               | 180 g  | Camisola interior (sem mangas) | 120 g  |
| <b>Roupa de casa</b>                 |        | Calções curtos                 | 150 g  |
| Pano de limpar (pratos)              | 90 g   | Cuecas compridas               | 250 g  |
| Pano de limpar (copos)               | 70 g   | Pijama                         | 480 g  |
| Pano                                 | 20 g   | Camisa de noite                | 400 g  |
| Toalha de mãos                       | 200 g  | Lenços de assoar               | 25 g   |
| <b>Outras peças de roupa</b>         |        | <b>Roupa de senhora</b>        |        |
| Roupão                               | 1200 g | Blusa                          | 100 g  |
| Lençol de banho                      | 800 g  | Camisola de malha              | 100 g  |
| Blusa de senhora                     | 300 g  | Mini-saia                      | 80 g   |
| Camisa de homem                      | 600 g  | Cuecas de senhora              | 80 g   |
| Blusas/camisas de material sintético | 300 g  | Camisa de noite                | 180 g  |
| <b>Roupa de mesa</b>                 |        | Pijama                         | 450 g  |
| Toalha                               | 250 g  | Lenço de assoar                | 15 g   |



## LIMPEZA DO FILTRO

Para garantir os melhores resultados de secagem em qualquer circunstância, não se esqueça de limpar o filtro com regularidade. Lembre-se de verificar e limpar sempre o filtro, se necessário a seguir a cada ciclo de secagem.

### Importante:

A limpeza do filtro deve ser feita com o aparelho frio! Para limpar o filtro, siga as indicações a seguir:

- ▼ Abra a porta.
- ▼ Agarre o filtro com ambas as mãos e empurre-o para a frente, para o tirar.
- ▼ Alargue o bordo superior do filtro e abra este último.
- ▼ Remova as partículas de tecido.
- ▼ Feche o filtro, certificando-se de que o fecho está na posição devida.
- ▼ Se necessário, limpe as guias de deslizamento do filtro no aparelho com um aspirador.
- ▼ Coloque de novo o filtro nas guias de deslizamento (fig. 14).

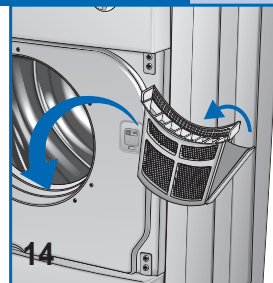

## PESQUISA DE AVARIAS

Todos os aparelhos eléctricos se avariaram de vez em quando. Neste caso, dirija-se a um electricista qualificado. Há, porém, muitos problemas que podem ser resolvidos sem necessidade de intervenção do exterior.

**Importante: Em caso de avaria, desligue imediatamente o aparelho da rede eléctrica.**

**Antes de chamar o centro de assistência, proceda às verificações descritas a seguir.**

## RESOLUÇÃO DE PROBLEMAS

### O secador não arranca

- Certifique-se de que:
  - 1) O aparelho está devidamente ligado à rede de alimentação.
  - 2) A ficha de rede está a funcionar normalmente:
- 2a) O fusível não está queimado. (Ligando outro aparelho à rede, p/ex. um candeeiro de mesa).
- 2b) Foram seguidas as instruções dadas no manual.

### O secador não arranca

- Certifique-se de que:
  - 1) A porta está devidamente fechada.
  - 2) Foi premido o botão "START".

### O secador não seca a roupa

- Certifique-se de que:
  - 1) O tubo de escoamento de ar não está esmagado ou torcido.
  - 2) O filtro não está entupido. (Lembre-se de que quando se abre a porta, as partes interiores do secador podem estar muito quentes).

**Se após fazer todas estas verificações o aparelho continuar a não funcionar, contacte o centro de assistência técnica autorizado mais próximo.**

**Comunique ao pessoal do centro o nome do modelo do aparelho, o número de série e o tipo de avaria detectada.**

**Estas informações ajudarão o operador do centro de assistência a procurar de antemão as peças sobresselentes necessárias garantindo, assim, uma reparação rápida e eficaz.**

## ACESSÓRIOS DE OPÇÃO

Para ganhar espaço, o revendedor pode fornecer-lhe um acessório que permite instalar o secador em cima de uma máquina de lavar roupa com carga frontal. O instalador poderá informá-lo acerca dos modelos de aparelho em que é possível aplicar este acessório.



**Geachte klant,**

Wij danken u voor uw keuze voor ons product.

Wij raden u aan om dit instructieboekje aandachtig te lezen alvorens het apparaat aan te sluiten en te gebruiken. Kennis van de werking van het apparaat maakt een correct en veilig gebruik mogelijk.

Dit instructieboekje bevat de technische kenmerken van de wasdroger en een aantal nuttige aanwijzingen voor het gebruik, zodat u het beste uit het apparaat kunt halen. Vergeet bij een eventuele verkoop of overdracht aan derden niet om de nieuwe gebruiker dit instructieboekje te overhandigen.

**INHOUD**



|  |  |              |
|--|--|--------------|
|  | <b>OPMERKINGEN EN WAARSCHUWINGEN VOOR DE GEBRUIKER</b> | <b>51-52</b> |
|  | • Technische informatie                                | 51           |
|  | <b>BESCHRIJVING VAN HET APPARAAT</b>                   | <b>53</b>    |
|  | <b>INSTALLATIE VAN HET APPARAAT</b>                    | <b>53-55</b> |
|  | • Installatie  | 53-54        |
|  | • Waterpas zetten van de wasdroger                     | 54           |
|  | • Aansluiten op de afvoerleiding                       | 54           |
|  | • Aansluiten op het waterleidingnet                    | 55           |
|  | <b>GEBRUIK VAN DE WASDROGER</b>                        | <b>55-57</b> |
|  | • Beschrijving van de functies                         | 55           |
|  | • Openen van de deur en omkeren van de draairichting   | 56           |
|  | • Voor een goed droogresultaat van het wasgoed         | 56           |
|  | • Voorzorgsmaatregelen afhankelijk van de textielsoort | 56           |
|  | • Programmatafel                                       | 57           |
|  | • Gewicht van het wasgoed                              | 57           |
|  | <b>ONDERHOUD</b>                                       | <b>58</b>    |
|  | • Reinigen van het filter                              | 58           |
|  | • Opsporen van storingen                               | 58           |
|  | • Oplossen van problemen                               | 58           |
|  | • Optionele accessoires                                | 58           |

**OPMERKINGEN EN WAARSCHUWINGEN VOOR DE GEBRUIKER**



**TECHNISCHE GEGEVENS**

|             |                          |                     |
|-------------|--------------------------|---------------------|
| Afmetingen: | Breedte cm:              | 59,5                |
|             | Hoogte cm:               | 85,0                |
|             | Diepte cm:               | 60,4                |
|             | <b>Maximale inhoud</b>   | 6,0 kg Droog        |
|             | <b>Nominaal Vermogen</b> | Zie het typeplaatje |
|             | <b>Voedingsspanning</b>  | Zie het typeplaatje |

**MODEL:** .....  
**SERIENUMMER:** .....  
**AANKOOPDATUM:** .....



- ▼ Deze wasdroger is uitsluitend bedoeld voor huishoudelijk gebruik. Elk ander gebruik is oneigenlijk en dus gevaarlijk.
- ▼ Bewaar dit boekje in de buurt van het apparaat, zodat u het zo nodig altijd gemakkelijk kunt raadplegen.
- ▼ Elke wijziging of poging om het apparaat onklaar te maken kan een gevaar voor de gebruiker opleveren en schade aan het product tot gevolg hebben.
- ▼ Controleer bij ontvangst of het apparaat schade heeft geleden tijdens het transport. Meld eventuele schade onmiddellijk aan de verkoper.
- ▼ Bedek de wasdroger niet met wasgoed of andere voorwerpen.
- ▼ Zorg er bij het plaatsen van het apparaat voor dat de voedingskabel niet geknikt of afgeknelnd wordt en controleer of de kabel toegankelijk is.
- ▼ Sluit na gebruik altijd de deur van de wasdroger.
- ▼ Op deze manier voorkomt u dat kinderen op de deur klimmen waardoor de wasdroger kan kantelen.
- ▼ Het apparaat mag niet zonder toezicht door kinderen worden gebruikt.
- ▼ Bedenk dat de afvoerslang warm wordt tijdens de droogcyclus en temperaturen van meer dan 60° kan bereiken. Raak dit deel niet aan, voordat de koelcyclus is voltooid.
- ▼ Gebruik het apparaat niet voor het drogen van vuile kledingstukken.
- ▼ Droog geen kledingstukken die bevuild zijn met keukenolie, petroleum, aceton, alcohol, benzine, kerosine, vlekkenmiddelen, kunstertentijn, was.
- ▼ Verwijder deze stoffen met warm water en een ruime hoeveelheid wasmiddel alvorens de kledingstukken in de droger te laden.
- ▼ Droog geen artikelen van schuimrubber, latex, regenjassen, waterafstotende stoffen, rubberen matrassen, bedrukte artikelen, met schuimrubber gevulde kleding of kussens, omdat deze kunnen smelten en andere kledingstukken of zelfs het apparaat kunnen beschadigen.
- ▼ Wasverzachters en soortgelijke producten moeten volgens de instructies van de fabrikant op de verpakking worden gebruikt.
- ▼ Vergeet bij verkoop of overdracht van het apparaat niet om ook dit boekje mee te geven. Dit zal de nieuwe eigenaar helpen om de wasdroger correct en veilig te gebruiken.
- ▼ Probeer eventuele defecten van het apparaat niet alleen te repareren, reparaties die door onvakkundig personeel worden uitgevoerd kunnen zware schade aanrichten en doen elk recht op een garantiereparatie vervallen.
- ▼ Het apparaat mag uitsluitend door bevoegd personeel van de servicecentra worden gerepareerd. Alle reparaties mogen uitsluitend met originele reserveonderdelen worden uitgevoerd.
- ▼ Het wasgoed moet goed worden gecentrifugeerd of uitgewrongen, alvorens het in de wasdroger te laden. Gecentrifugeerd wasgoed droogt sneller.
- ▼ Maak het filter na elk gebruik goed schoon, zodat de lucht kan circuleren.
- ▼ Verwijder of steek de stekker nooit met natte handen uit respectievelijk in het stopcontact.
- ▼ De droger moet op een stopcontact met een efficiënt aardingsstelsel zijn aangesloten, dat voldoet aan de geldende veiligheidsvoorschriften.
- ▼ Gebruik geen verlengsnoeren of meervoudige adapters om het apparaat op het elektriciteitsnet aan te sluiten.
- ▼ Stel het apparaat niet bloot aan weersinvloeden.
- ▼ Vergeet het apparaat niet van het elektriciteitsnet los te koppelen alvorens onderhouds- of reinigingswerkzaamheden uit te voeren. Trek niet aan de voedingskabel om het apparaat van het net los te koppelen, maar pak de stekker vast.
- ▼ Dit apparaat is voorzien van het merkteken dat aangeeft dat het voldoet aan de Europese richtlijn 2002/96/EEG, Afdankte elektrische en elektronische apparaten (AEEA). Zorg ervoor dat het apparaat correct wordt afgedankt. De gebruiker is gehouden om negatieve gevolgen voor de gezondheid en het milieu te voorkomen.



- ▼ Het symbool  op het product of op de bijbehorende documentatie geeft aan dat dit product niet als normaal huishoudelijk afval mag worden behandeld. In plaats daarvan moet het worden afgegeven bij een verzamelpunt voor recycling van elektrische en elektronische apparaten.
- ▼ Houd u voor het afdanken van het apparaat aan de geldende plaatselijke normen. Wend u voor meer informatie over de behandeling, terugwinning en hergebruik van dit apparaat tot de bevoegde instanties, uw afvalophalendienst of de winkel waar u het product hebt aangeschaft.

**DE FABRIKANT KAN NIET AANSPRAKELIJK WORDEN GESTELD VOOR EVENTUELE ONGELUKKEN DIE HET GEVOLG ZIJN VAN HET NIET IN ACHT NEMEN VAN DE VEILIGHEIDSVORSCHRIFTEN EN DE AANWIJZINGEN IN DIT INSTRUCTIEBOEKJE.**

## BESCHRIJVING VAN HET APPARAAT

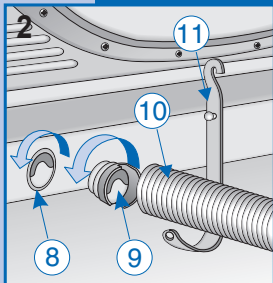

De wasdroger is een apparaat voor huishoudelijk gebruik dat elk textieltype kan drogen.

- ▼ De machinestructuur bestaat uit panelen van behandeld en gelakt staal, zodat de esthetische kwaliteiten in de loop van de tijd onveranderd blijven.
- ▼ De motor en de bewegende onderdelen zijn zodanig ontworpen en vervaardigd dat ze een zo laag mogelijk geluidsniveau garanderen.
- ▼ Het bedieningspaneel is zodanig ontworpen dat de gebruiker de droogprogramma's zonder moeilijkheden kan uitvoeren.
- ▼ De grote deur maakt het in- en uitladen van het wasgoed nog gemakkelijker.

### model met tijdgestuurd droogprogramma

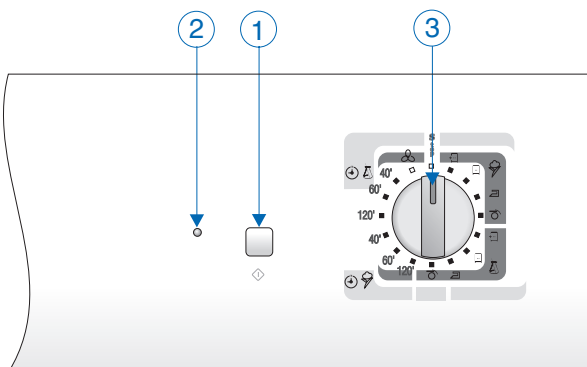
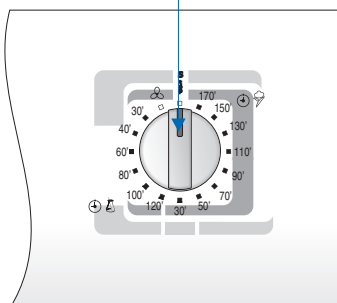

- 1 - Startknop
- 2 - Werkingslampje
- 3 - Keuzeknop droogtijd
- 4 - Deur trommel
- 5 - Filter
- 6 - Stelvoetjes
- 7 - Typeplaatje.
- 8 - Afvoergat stoom
- 9 - Koppelflens
- 10 - Afvoerslang
- 11 - Slangsteun

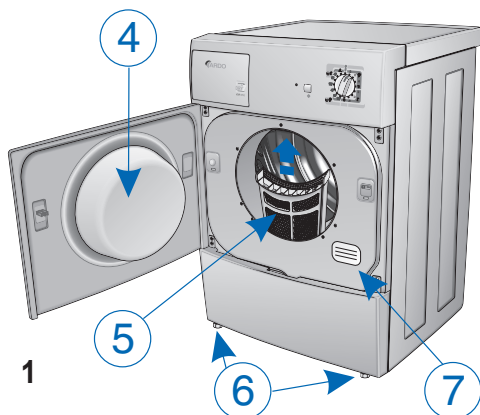

## INSTALLATIE VAN HET APPARAAT

### INSTALLATIE

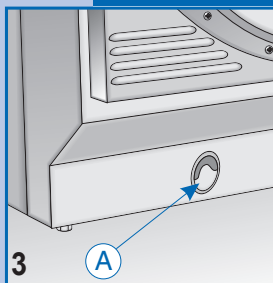

De installatie moet worden toevertrouwd aan gekwalificeerd personeel en volgens de instructies van de fabrikant worden uitgevoerd. Een onjuiste installatie kan schade en letsel veroorzaken.

- ▼ Zet de wasdroger in de buurt van een raam om de afvoer van vochtige lucht te bevorderen.
- ▼ Gebruik een afvoerslang die u op het gat A onderaan het achterpaneel van het apparaat aansluit om condensvorming te voorkomen (afb. 3).



## INSTALLATIE VAN HET APPARAAT

### INSTALLATIE

- ▼ Zorg ervoor de luchtinlaat op de achterkant van het apparaat niet te verstopen.
- ▼ Monteer het filter in de positie zoals weergegeven op (afb. 4).
- ▼ Maak de binnenkant van de droogtrommel schoon met een vochtige doek om het stof te verwijderen.

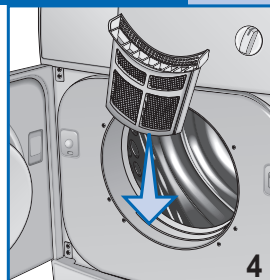

### WATERPAS ZETTEN VAN DE WASDROGER

Stelvoetjes. Zet de wasdroger in een verticale stand, zodat hij stevig op alle vier de voetjes steunt en verstel de stelvoetjes daarna als volgt:

- ▼ Til de wasdroger iets op.
- ▼ Stel de voetjes op de juiste hoogte af (afb. 5).  
(Draai de voetjes niet te los en gebruik geen schroefmachine).
- ▼ Zet de wasdroger weer neer.

Als de machine niet correct waterpas is gezet, kunnen de lagers beschadigd raken en slijt de machine sneller. Deze wasdroger hoeft niet aan de vloer te worden bevestigd.

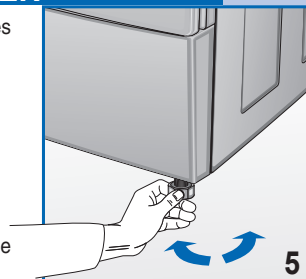

### AANSLUITEN VAN DE AFVOERSLANG

Sluit de afvoerslang op de uitgang op de achterkant van de droger (afb. 6) aan volgens deze aanwijzingen:

- ▼ Sluit een uiteinde van de slang aan op de bijgeleverde koppelflens.
- ▼ Draai het verbindingselement (samen met de slang) linksom in het afvoergat.
- ▼ Laat de slang naar links of rechts uit de achterkant van de droger komen door de holte in de onderkant van het machinehuis.
- ▼ Plaats het andere uiteinde van de slang in de buurt van een raam of een ventilatieopening in de buitenmuur. Zorg er tijdens de werking van de droger voor dat de ruimte goed geventileerd is. Gebruik de steun (afb. 7) om de slang te bevestigen.

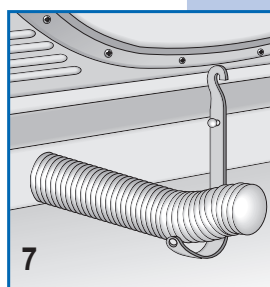
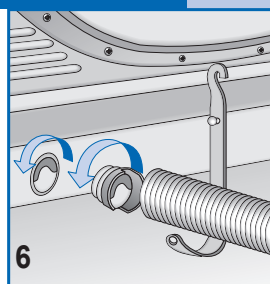

**Belangrijk:** de luchtafvoerbuïs moet ook worden aangesloten als de lucht niet naar buiten wordt afgevoerd; zo niet, dan kan de afgevoerde vochtige lucht weer in de machine worden gevoerd waardoor de droogtijd wordt verlengd.

De vochtige lucht kan de wasdroger bovendien beschadigen. Hoewel de lucht die uit de afvoerslang komt alleen warm en vochtig is en geen gevaar vormt, mag de luchtstroom nooit op personen, dieren of planten worden gericht.

**Belangrijk:** de afvoerlucht mag niet worden afgevoerd in een rookkanaal voor de afvoer van rook die wordt voortgebracht door apparaten op gas of andere brandstoffen.

## AANSLUITEN OP HET ELEKTRICITEITSNET

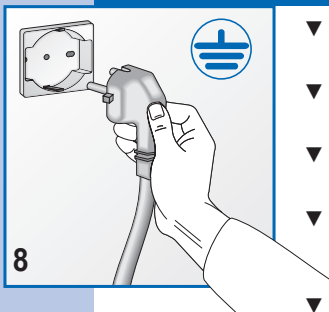

- ▼ Controleer of de spanning op het plaatje op de achterkant van het apparaat overeenstemt met de netspanning.
- ▼ Het apparaat moet na de installatie met een tweepolige schakelaar op het elektriciteitsnet worden aangesloten.
- ▼ Alle onderbrekingsinrichtingen, kabels en stopcontacten moeten een nominaal vermogen hebben dat geschikt is voor de maximale belasting op het typeplaatje.
- ▼ Het voedingsnet waarop het apparaat wordt aangesloten moet van een aardingssysteem zijn voorzien. Zo niet, dan is de fabrikant niet aansprakelijk voor eventuele ongelukken (afb. 8).
- ▼ Wend u bij beschadiging van de voedingskabel tot de dichtstbijzijnde klantenservice.
- ▼ Sluit de wasdroger niet op indirecte wijze met verlengsnoeren of meervoudige adapters op het elektriciteitsnet aan.
- ▼ Zorg er bij de plaatsing van het apparaat voor dat de voedingskabel gemakkelijk toegankelijk is om zo nodig te worden losgekoppeld.

**Belangrijk: koppel het apparaat na de droogcyclus los van het elektriciteitsnet, zodat kinderen het niet in werking kunnen stellen.**

## GEBRUIK VAN HET APPARAAT

### BESCHRIJVING VAN DE FUNCTIES

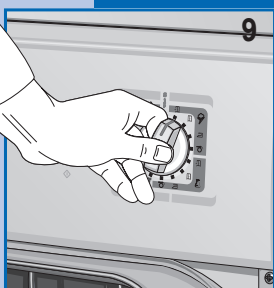

3. **Programmaknop** gebruikt voor het kiezen van het gewenste programma op basis van de textielsoort en de specifieke wensen. Als u tijdens een droogcyclus het programma om welke reden dan ook wilt wijzigen of nog wat wasgoed wilt toevoegen, is het voldoende om de programmaknop op 'STOP' te draaien, daarna op het gewenste programma te zetten en op de 'START'-knop te drukken (afb. 9).

**NB Let op!! Gebruik deze functie alleen als dit beslist noodzakelijk is en als het te resetten programma minder dan 3 minuten begonnen is.**

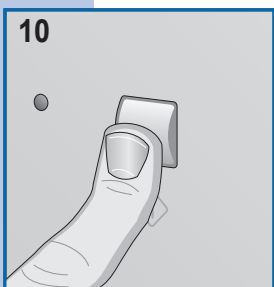

1. **Startknop** Druk op deze knop om de geprogrammeerde droogcyclus te starten (afb. 10).

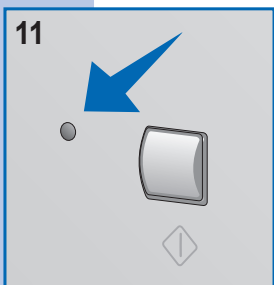

2. **Start-LED** uit geeft de 'STOP'-stand aan. Als deze led voortdurend brandt, betekent dit dat de cyclus bezig is. Als de led snel knippert, waarschuwt deze dat het gekozen programma startklaar is. Als de led langzaam knippert, betekent dit dat het droogprogramma is beëindigd (afb. 11).



## GEBRUIK VAN HET APPARAAT

### OPENEN VAN DE DEUR EN OMKEREN VAN DE DRAAIRICHTING

- ▼ Druk op de rechterkant van de deur (afb. 12) om hem te openen. Als de openingsrichting is veranderd, druk dan op de linkerkant van de deur.



- ▼ De openingsrichting van de deur kan naar wens worden gewijzigd (afb. 13).

**NB.: deze handeling mag uitsluitend door een gespecialiseerde technicus worden uitgevoerd.**

**Wend u tot het servicecentrum van de verkoper.**

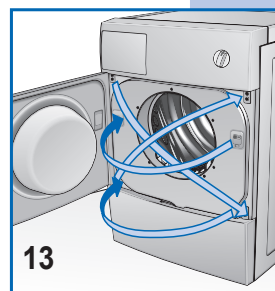

### VOOR EEN GOED DROOGRESULTAAT VAN HET WASGOED

**Ga als volgt te werk:**

**A**

- ▼ Centrifugeer het wasgoed.

**B**

- ▼ Sorteert de kledingstukken op basis van het type of van de stof.
- ▼ Sluit knopen en ritsen en maak alle zakken leeg.
- ▼ Draai truien binnenstebuiten.

**C**

- ▼ Open de deur.
- ▼ Laad het wasgoed in de trommel en stop bij lakens eerst een hoek van het laken in de trommel.
- ▼ Het is raadzaam kleine en grote kledingstukken samen te laden.

**D**

- ▼ Sluit de deur.
- ▼ Droog uw handen (raak elektrische apparaten nooit met natte handen aan).
- ▼ Steek de stekker in het stopcontact.

**E**

- ▼ Zet de programmaknop op Stop om eventuele vorige programma's te resetten, draai hem daarna op het meest geschikte programma voor de textielsoort, de hoeveelheid wasgoed in de trommel en de gewenste drooggraad (zie

**Programmatabel).**

- ▼ Druk op de **START**-toets om de droogcyclus te starten.

**F**





















- ▼ Om de machine tijdens een droogcyclus te stoppen, is het voldoende om de deur te openen en de trommel komt langzaam tot stilstand. (Denk er bij het openen van de deur aan dat de binnenkant van de wasdroger erg heet kan zijn).
- ▼ Sluit de deur en druk op de 'Start'-knop om de droogcyclus voort te zetten.
- ▼ Zet de knop weer in de **STOP**-stand als het einde van de droogcyclus wordt aangegeven door het knipperen van de led start en door de zoemer.
- ▼ Open de deur van de trommel en neem het wasgoed eruit.
- ▼ Sluit de deur weer.
- ▼ Haal de stekker van de wasdroger met droge handen uit het stopcontact.



## VOORZORGSMAATREGELEN VOOR DE TEXTIELSOORTEN

Kijk bij twijfels over de textielsoort op het kledingetiket. Voor bijna alle kledingstukken die in een machine kunnen worden gedroogd wordt dit aangegeven op het etiket. Voeg tijdens de spoelcyclus in de wasmachine een wasverzachter aan de kledingstukken toe om elektrische ontladingen te voorkomen. Neem synthetische kleding meteen uit de trommel om te voorkomen dat ze kreuken.

## PROGRAMMATABEL

| PROGRAMMA'S MET ELEKTRONISCHE CONTROLE VAN DE VOCHTIGHEID   |                           |   |   |   |  |   |
|---|---------------------------|---|---|---|--|---|
|    | <b>Witte en bonte was</b> | Max 6.0 kg.   |            |              |                 |  |
|    | <b>Fijne was</b>          | Max 3.0 kg.   | <b>Extra droog</b>  | <b>Kastdroog</b>  | <b>Strijkdroog</b>   | <b>Zeer vochtig</b>   |
| TIJDPROGRAMMA'S   |                           |   |   |   |  |   |
|    | <b>Witte en bonte was</b> | Max 6.0 kg.   | min. 120 - 60   | min. 120 - 60   | min. 60 - 40   | min. 60 - 40  |
|    | <b>Fijne was</b>          | Max 3.0 kg.   |   |   |  |   |
|    | 20 min.                   |   |   |   |  |   |
| PROGRAMMA'S VOOR TIJDGESTUURDE WASDRAGER  |                           |   |   |   |  |   |
| Textielsoort  | Vochtig +/-               |  Extra droog |  Kastdroog |  Strijkdroog |  Zeer vochtig |   |
|   Max 6.0 kg. |                           | * 150 min.<br>** 130 min.   | * 130 min.<br>** 110 min.   | * 110 min.<br>** 90 min.  | * 90 min.<br>** 70 min.  |   |
|   Max 3.0 kg. |                           | * 110 min.<br>** 90 min.  | * 90 min.<br>** 70 min.   | * 70 min.<br>** 50 min.   | * 50 min.<br>** 30 min.  |   |
|   Max 3.0 kg. |                           | * 100 min.<br>** 80 min.  | * 80 min.<br>** 60 min.   | * 60 min.<br>** 40 min.   | — — — —  |   |
|    | 20 min.                   |   |   |   |  |   |

\* Benodigde droogtijd na een centrifugecyclus bij 800 toeren/min.

\*\* Benodigde droogtijd na een centrifugecyclus bij 1000 toeren/min.

**Belangrijk:** de droogtijd is afhankelijk van een aantal factoren: gewicht, grootte van het kledingstuk, textielsoort, vochtigheidsgraad. Goed uitgewrongen en gecentrifugeerde kledingstukken drogen sneller. Laad de wasdroger niet te vol om te voorkomen dat de kledingstukken kreuken.

## GEWICHT VAN HET WASGOED

De aangegeven gewichten zijn indicatief en kunnen variëren afhankelijk van de fabrikant, de kwaliteit en de afwerking.

|                                |        |                      |        |
|--------------------------------|--------|----------------------|--------|
| <b>Beddengoed</b>              |        | Groot tafelkleed     | 1000 g |
| Gestikte deken                 | 700 g  | Servet               | 80 g   |
| Onderlaken                     | 550 g  | <b>Herenkleding</b>  |        |
| Bovenlaken                     | 600 g  | Wash-and-wear blouse | 250 g  |
| Kussensloop                    | 180 g  | Hemd (zonder mouwen) | 120 g  |
| <b>Huislinnen</b>              |        | Korte broek          | 150 g  |
| Droogdoek (voor borden)        | 90 g   | Lange onderbroek     | 250 g  |
| Droogdoek (voor glazen)        | 70 g   | Pyjama               | 480 g  |
| Doek                           | 20 g   | Nachthemd            | 400 g  |
| Handdoek                       | 200 g  | Zakdoeken            | 25 g   |
| <b>Ander wasgoed</b>           |        | <b>Dameskleding</b>  |        |
| Badjas                         | 1200 g | Blouseje             | 100 g  |
| Badhanddoek                    | 800 g  | Trui                 | 100 g  |
| Damesblouse                    | 300 g  | Minirok              | 80 g   |
| Herenblouse                    | 600 g  | Slip                 | 80 g   |
| Synthetische blousejes/blouses | 300 g  | Nachthemd            | 180 g  |
| <b>Tafelgoed</b>               |        | Pyjama               | 450 g  |
| Tafelkleed                     | 250 g  | Zakdoek              | 15 g   |



### REINIGEN VAN HET FILTER

Voor een goed droogresultaat onder alle omstandigheden moet het filter regelmatig worden schoongemaakt. Vergeet niet om het filter na elke droogcyclus te controleren en eventueel schoon te maken.

#### Belangrijk:

Het filter moet worden schoongemaakt als het apparaat is afgekoeld! Volg voor het schoonmaken de onderstaande aanwijzingen:

- ▼ Open de deur.
- ▼ Pak het filter met beide handen vast en duw het naar voren om het te verwijderen.
- ▼ Maak de bovenste rand van het filter voorzichtig wijder en open het.
- ▼ Verwijder de pluizen.
- ▼ Sluit het filter en controleer of de blokkering in de juiste stand staat.
- ▼ Maak de rails van het filter in het apparaat zo nodig schoon met een stofzuiger.
- ▼ Zet het filter weer in de rails (afb. 14).

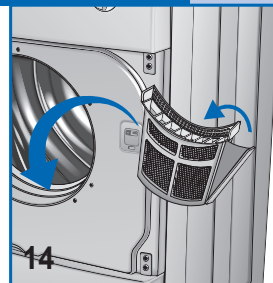

### OPSPOREN VAN STORINGEN

Alle elektrische apparaten hebben zo nu en dan een storing. Wend u in dat geval tot een gekwalificeerde elektricien. Veel problemen kunnen echter zonder hulp worden opgelost.

**Belangrijk: koppel het apparaat bij een storing onmiddellijk los van het elektriciteitsnet.**

**Voer de volgende controles uit alvorens het servicecentrum te bellen.**

### OPLOSSEN VAN PROBLEMEN

#### De wasdroger start niet

- Controleer of:
  - 1) het apparaat correct op het elektriciteitsnet is aangesloten.
  - 2) de stekker goed werkt:
  - 2a) de zekering niet is doorgebrand. (Controleer dit door een ander apparaat op het elektriciteitsnet aan te sluiten, bv. een tafellamp).
  - 2b) de instructies in de handleiding zijn uitgevoerd.

#### De wasdroger start niet

- Controleer of:
  - 1) de deur correct gesloten is.
  - 2) op de 'START'-toets is gedrukt.

#### De wasdroger droogt niet

- Controleer of:
  - 1) de luchtafvoerslang niet platgedrukt of gedraaid is.
  - 2) het filter niet verstopt is. (Denk er bij het openen van de deur aan dat de binnenkant van de wasdroger erg heet kan zijn).

**Als het apparaat na al deze controles nog niet werkt, wend u dan tot het dichtstbijzijnde servicecentrum.**

**Geef aan het personeel van het centrum het model van het apparaat, het serienummer en het storingstype door.**

**Deze informatie helpt de medewerker van het servicecentrum om de benodigde vervangingsonderdelen te vinden, zodat een snelle en efficiënte reparatie gewaarborgd is.**

### OPTIONELE ACCESSOIRES

Om ruimte te winnen kan de verkoper een accessoire leveren dat het mogelijk maakt om de wasdroger op een wasmachine met de laaddeur aan de voorkant te installeren. De installateur kan u informatie verstrekken over het model van het apparaat waarop dit accessoire kan worden toegepast.





**Szanowny Kliencie,**

Dziękujemy za wybór naszego produktu.

Przed uruchomieniem i przystąpieniem do użytkowania urządzenia prosimy uważnie przeczytać instrukcję obsługi. Znajomość zasad działania gwarantuje Państwu właściwą i bezpieczną obsługę urządzenia.

W niniejszej instrukcji obsługi podane są danych techniczne suszarki oraz wiele użytecznych informacji dotyczących jej funkcjonowania, wszystko to będzie na pewno pomocne podczas jej użytkowania. Jeżeli urządzenie zostanie sprzedane lub подарowane, należy również pamiętać o przekazaniu nowemu użytkownikowi niniejszej instrukcji obsługi.

**SPIS TREŚCI**

|   |   |              |
|---|---|--------------|
|    | <b>UWAGI ORAZ WSKAZÓWKI DLA UŻYTKOWNIKA</b> | <b>59-60</b> |
|   | • Informacje techniczne                     | 59           |
|    | <b>OPIS URZĄDZENIA</b>                      | <b>61</b>    |
|    | <b>INSTALACJA URZĄDZENIA</b>                | <b>61-63</b> |
|   | • Instalacja                                | 61-62        |
|   | • Poziomowanie suszarki                     | 62           |
|   | • Podłączenie rury wylotowej                | 62           |
|   | • Podłączenie do sieci elektrycznej         | 63           |
|    | <b>UŻYTKOWANIE SUSZARKI</b>                 | <b>63-65</b> |
|   | • Opis funkcji                              | 63           |
|   | • Otwieranie drzwiczek i zmiana kierunku    | 64           |
|   | • Dla właściwego wysuszenia rzeczy          | 64           |
|   | • Uwagi odnośnie typów tkaniny              | 65           |
|   | • Tabela programów                          | 65           |
|   | • Waga wsadu                                | 65           |
|  | <b>KONSERWACJA</b>                          | <b>66</b>    |
|   | • Czyszczenie filtra                        | 66           |
|   | • Analiza awarii                            | 66           |
|   | • Rozwiązywanie problemów                   | 66           |
|   | • Akcesoria opcjonalne                      | 66           |

**UWAGI ORAZ WSKAZÓWKI DLA UŻYTKOWNIKA****DANE TECHNICZNE**

|                             |               |                             |
|-----------------------------|---------------|-----------------------------|
| <b>Wymiary:</b>             | Długość cm:   | 59,5                        |
|                             | Wysokość cm:  | 85,0                        |
|                             | Głębokość cm: | 60,4                        |
| <b>Pojemność maksymalna</b> |               | 6,0 kg. suchych rzeczy      |
| <b>Moc znamionowa</b>       |               | Patrz tabliczka znamionowai |
| <b>Napięcie zasilania</b>   |               | Patrz tabliczka znamionowa  |

**MODEL:** .....  
**NUMER SERII:** .....  
**DATA ZAKUPU:** .....



- ▼ Niniejsza suszarka przeznaczona jest wyłącznie do użytku domowego. Każde inne użycie jest niewłaściwe i niebezpieczne.
- ▼ Niniejszą instrukcję obsługi należy przechowywać zawsze w pobliżu suszarki, tak aby w razie konieczności szybko zasięgnąć informacji.
- ▼ Wszelkie modyfikacje lub próby dokonywania zmian działania urządzenia mogą być niebezpieczne dla użytkownika oraz mogą powodować powstanie usterek w urządzeniu.
- ▼ Przy dostawie urządzenia sprawdzić, czy urządzenie nie ma usterek, które mogły powstać podczas transportu. W przypadku wystąpienia usterek należy od razu powiadomić o tym sprzedawcę.
- ▼ Nie przykrywać suszarki praniem ani innymi przedmiotami.
- ▼ Po ustawieniu urządzenia upewnić się, czy kabel zasilania nie jest zagięty lub przynięciony oraz czy jest do niego dostęp.
- ▼ Po zakończeniu używania suszarki należy zawsze zamknąć jej drzwiczki.
- ▼ Dzięki temu dzieci nie będą mogły wieszać się na drzwiczkach i nie wyrzucą urządzenia.
- ▼ Dzieci bez opieki nie mogą obsługiwać suszarki.
- ▼ Należy pamiętać, że podczas trwania cyklu suszenia rura odpływowa nagrzewa się i może osiągnąć temperaturę powyżej 60°. Nie wolno dotykać tej części przed zakończeniem cyklu ochładzania.
- ▼ Nie wolno suszyć brudnych ubrań.
- ▼ Nigdy nie wolno suszyć rzeczy, które zostały zabrudzone przez: olej spożywczy, ropę, aceton, alkohol, benzynę, naftę, wywabiacz do plam, terpentynę, czerzynę itp.
- ▼ Przed suszeniem należy wyprać rzeczy w ciepłej wodzie z odpowiednią ilością detergentu.
- ▼ Nie wolno suszyć materiałów takich jak: guma, pianka, lateks, materiały nieprzemakalne, uszczelki, materiały gumowe, artykuły, ubrania lub pościel z elementami pianki gumowej, gdyż mogą się one roztopić i zniszczyć inne elementy danej rzeczy lub samo urządzenie.
- ▼ Zmiękczaczy do tkanin lub produktów podobnych należy używać zgodnie z zaleceniami podanymi przez producenta na opakowaniu.
- ▼ W razie sprzedaży lub przekazania suszarki należy przekazać nowemu użytkownikowi także niniejszą instrukcję obsługi. Dzięki temu nowy użytkownik będzie mógł użytkować suszarkę prawidłowo i bezpiecznie.
- ▼ Nie wolno próbować samemu naprawiać ewentualnych usterek suszarki, nieprofesjonalne naprawy mogą spowodować kolejne usterek oraz powodują utratę gwarancji.
- ▼ Naprawy urządzenia mogą być wykonywane wyłącznie przez osoby z autoryzowanych centrów serwisowych. Do napraw mogą być używane wyłącznie oryginalne części zamienne.
- ▼ Przed włożeniem prania do suszarki należy je dobrze odwirować lub wykręcić. Pranie dobrze odwirowane wysuszy się szybciej.
- ▼ Aby zapewnić dobrą cyrkulację powietrza, należy dokładnie oczyścić filtr przed każdym użyciem suszarki.
- ▼ Nie wolno wkładać lub wyjmować wtyczki z gniazdka mokrymi rękami.
- ▼ Urządzenie musi być podłączone do gniazdka wyposażonego w odpowiednie uziemienie, zgodnie z odpowiednimi normami bezpieczeństwa.
- ▼ Nie wolno podłączać urządzenia do gniazdka elektrycznego przy pomocy przedłużaczy lub rozdzielaczy.
- ▼ Nie wystawiać urządzenia na działanie czynników atmosferycznych.
- ▼ Przed przystąpieniem do jakichkolwiek prac konserwacyjnych lub czyszczenia urządzenia należy wyłączyć wtyczkę z gniazdka. Przy odłączaniu kabla zasilającego urządzenie należy ciągnąć za wtyczkę – nigdy za kabel.
- ▼ Jeżeli okres żywotności urządzenia dobiegnie końca, należy oddać go do utylizacji zgodnie z Dyrektywą Europejską 2002/96/CEE, Odpady elektryczne i elektroniczne (WEEE). Należy upewnić się, że utylizacja urządzenia zostanie przeprowadzona prawidłowo. Użytkownik ma także wpływ na potencjalny negatywny wpływ na środowisko i zdrowie.



- ▼ Symbol  na produkcie lub w dołączonej dokumentacji oznacza, że produktu tego nie można traktować jak zwykłych odpadów domowych, ale należy go zawieźć do odpowiedniego punktu zajmującego się likwidacją urządzeń elektrycznych i elektronicznych.
- ▼ Utylizacja urządzenia musi być wykonana zgodnie z odpowiednimi lokalnymi normami i przepisami. Szczegółowe informacje na temat recyklingu tego produktu uzyskasz w urzędzie miasta/gminy, lokalnych instytucjach zajmujących się likwidacją odpadów lub w sklepie, w którym urządzenie zostało zakupione.

**PRODUCENT URZĄDZENIA NIE MOŻE BYĆ  
ODPOWIEDZIALNY ZA EWENTUALNE WYPADKI  
SPOWODOWANE NIEPRZESTRZEGANIEM  
NORM BEZPIECZEŃSTWA ORAZ WSKAZÓWEK  
ZAWARTYCH W NINIEJSZEJ INSTRUKCJI OBSŁUGI**

## OPIS URZĄDZENIA

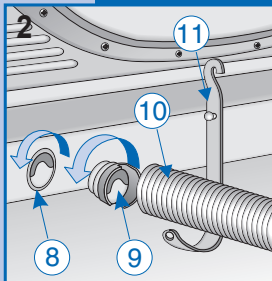

Suszarka jest urządzeniem do użytku domowego przeznaczonym do suszenia każdego typu tkaniny.

- ▼ Konstrukcja maszyny oparta jest na panelach z blachy opracowanych i pomalowanych tak, aby zapewnić niezmienną jakość i estetykę przez długi czas.
- ▼ Silnik oraz części ruchome zostały zaprojektowane i wykonane tak, aby zapewnić najmniejszy możliwy poziom hałasu.
- ▼ Panel sterowania został opracowany tak, aby użytkownik mógł bez trudności ustawić odpowiedni program suszenia.
- ▼ Drzwiczki o dużych rozmiarach pozwalają na łatwy załadunek i wyładunek.

### model ze sterowaniem czasowym suszenia

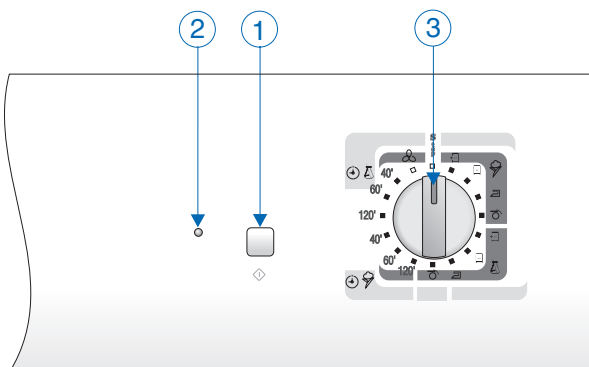
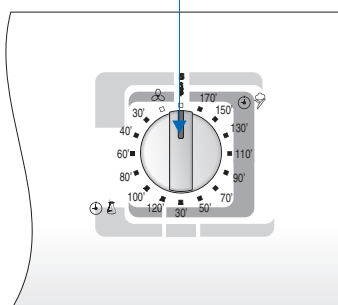

- 1 - Przycisk uruchamiania
- 2 - Wskaźnik działania
- 3 - Pokrętko wyboru czasu suszenia
- 4 - Drzwiczki
- 5 - Filtr
- 6 - Nóżki regulowane
- 7 - Tabliczka znamionowa
- 8 - Otwór wylotu pary
- 9 - Kołnierz łączący
- 10 - Rura odpływowa
- 11 - Wspornik rury

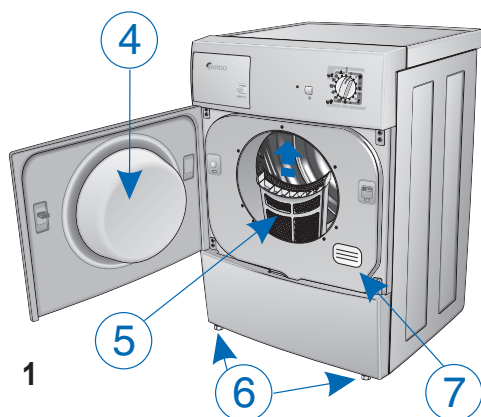

## INSTALACJA URZĄDZENIA

### INSTALACJA

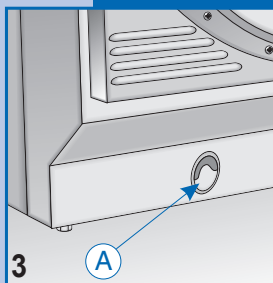

Instalacja powinna być wykonana przez osobę wykwalifikowaną oraz zgodnie ze wskazówkami producenta. Nieprawidłowa instalacja może spowodować wypadki lub uszkodzenie sprzętu.

- ▼ Suszarkę należy ustawić w pobliżu okna, aby ułatwić wylot wilgotnego powietrza.
- ▼ Aby uniknąć skraplania się wody, należy podłączyć rurę odpływową do otworu A, znajdującego się u dołu panelu tylnego urządzenia (rys. 3).



## INSTALACJA URZĄDZENIA

### INSTALACJA

- ▼ Nie zakrywać wlotu powietrza znajdującego się w części tylnej urządzenia.
- ▼ Założyć filtr w odpowiednim miejscu, tak jak pokazano na rysunku (rys. 4).
- ▼ Wnętrze kosza suszenia należy czyścić przy pomocy wilgotnej ściereczki, aby usunąć ewentualne nagromadzone zanieczyszczenia.

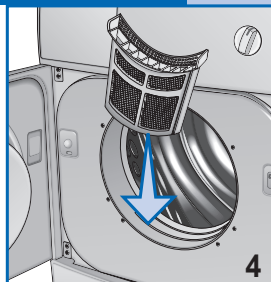

### POZIOMOWANIE SUSZARKI

**Nóżki regulowane.** Ustawić suszarkę w pozycji pionowej tak, aby oparła się stabilnie na wszystkich czterech nóżkach, następnie wykonać poziomowanie nóg w następujący sposób:

- ▼ Podnieść nieznacznie urządzenie.
- ▼ Dokonać regulacji nóg na odpowiednią wysokość (rys. 5). (Nie wykręcać nadmiernie nóżek oraz nie używać wkrętaka elektrycznego).
- ▼ Opuścić urządzenie.

Jeżeli maszyna będzie źle wypoziomowana, może dojść do uszkodzenia łożysk oraz wcześniejszego zużycia się. Niniejsza suszarka nie musi być przymocowana do podłoża.

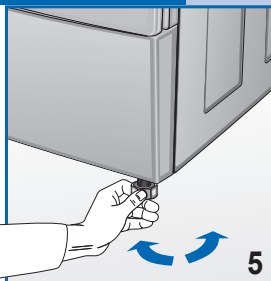

### PODŁĄCZENIE RURY WYLOTOWEJ

Podłączyć rurę wylotową do wyjścia znajdującego się z tyłu suszarki (rys. 6) zgodnie z poniższymi wskazówkami:

- ▼ Połączyć koniec rury z kołnierzem łączącym, który znajduje się na wyposażeniu.
- ▼ Obrócić element łączący (razem z rurą) w kierunku przeciwnym do ruchu wskazówek zegara do wnętrza otworu wyjściowego.
- ▼ Wyprowadzić rurę z tyłu suszarki w lewo lub w prawo wzdłuż wgłębienia znajdującego się w tylnej części urządzenia.

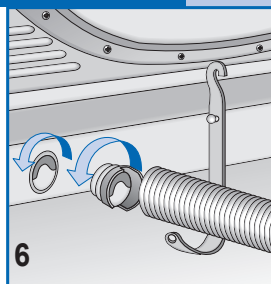

- ▼ Ustawić drugi koniec rury w oknie lub zamocować w odpowiednim otworze wentylacyjnym. Jeżeli jest nie możliwe, podczas działania suszarki pomieszczenie musi być dobrze wentylowane. Do zamocowania rury użyć wspornika (rys. 7).

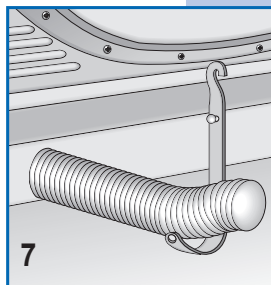

**Ważne:** Rura wylotowa powietrza musi być podłączona także wtedy, jeżeli powietrze nie jest odprowadzane na zewnątrz; w przeciwnym razie wilgotne powietrze wylotowe może powracać do urządzenia i powodować wydłużenie czasu suszenia.

Wilgotne powietrze może także powodować uszkodzenia suszarki. Powietrze w wylocie rury jest ciepłe oraz wilgotne i chociaż nie stanowi zagrożenia, nie wolno nigdy kierować go bezpośrednio na osoby, zwierzęta lub rośliny.

**Ważne:** Powietrze wylotowe nie może być nigdy kierowane do przewodów dymowych używanych do odprowadzania spalin z urządzeń gazowych lub innych opałowych.

## PODŁĄCZENIE DO SIECI ELEKTRYCZNEJ

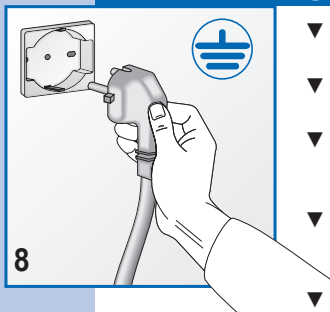

- ▼ Należy sprawdzić, czy napięcie zasilania instalacji elektrycznej jest takie samo jak podane na tabliczce znamionowej urządzenia.
- ▼ Na koniec instalowania urządzenie należy podłączyć do sieci elektrycznej przez wyłącznik dwubiegunowy.
- ▼ Wszystkie wyłączniki, kable elektryczne oraz gniazdko zasilające muszą mieć parametry odpowiednie dla maksymalnego obciążenia podanego na tabliczce znamionowej.
- ▼ Sieć zasilająca, do której zostanie podłączone urządzenie, musi być wyposażona w system uziemienia. W przeciwnym razie producent zrzeka się wszelkiej odpowiedzialności za ewentualne wypadki (rys. 8).
- ▼ W razie uszkodzenia kabla zasilania należy zwrócić się do najbliższego autoryzowanego serwisu.
- ▼ Nie wolno podłączać suszarki do sieci zasilającej poprzez przedłużacze lub rozdzielacze.
- ▼ Urządzenie należy ustawić w taki sposób, aby kabel zasilania był łatwo dostępny w razie konieczności odłączenia.

**Ważne:** Po zakończeniu cyklu suszenia należy odłączyć urządzenie od zasilania elektrycznego, tak aby dzieci nie mogły uruchomić go.

## UŻYTKOWANIE MASZYNY

### UŻYTKOWANIE MASZYNY

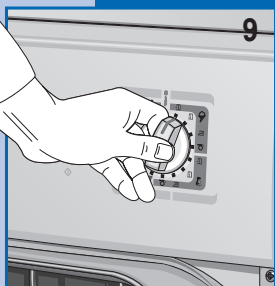

3. **Pokrętko programatora służy do wyboru programu w zależności od danej tkaniny oraz potrzeb.** Jeżeli podczas trwania cyklu suszenia z jakiegoś powodu zajdzie konieczność zmiany programu lub dołożenia rzeczy, wystarczy obrócić pokrętko programatora do pozycji "STOP", a następnie ponownie ustawić je na wybranym programie i nacisnąć przycisk "START" (rys. 9).

**UWAGA: UWAGA!!** Zaleca się korzystanie z tej funkcji tylko, jeżeli jest to konieczne, a program nie trwał dłużej niż 3 minuty.

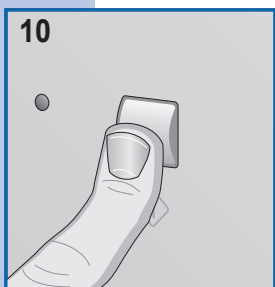

1. **Przycisk uruchamiania** Naciśnij ten przycisk, aby uruchomić wybrany cykl suszenia (rys. 10).

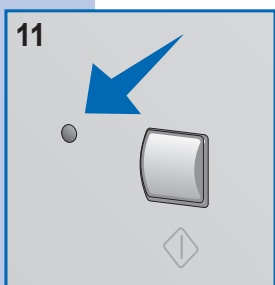

2. **Kontrolka LED Start** zgaszona oznacza pozycję "STOP". Zapalona oznacza, że cykl suszenia jest w trakcie. Szybkie miganie oznacza, że wybrany program jest gotowy do uruchomienia. Miganie powolne oznacza, że program suszenia zakończył się (rys. 11).



## UŻYTKOWANIE MASZYNY

### OTWIERANIE DRZWICZEK I ZMIANA KIERUNKU

- ▼ Nacisnąć na część prawą drzwiczek (rys. 12), aby je otworzyć. Jeżeli kierunek otwierania został zmieniony, należy nacisnąć na stronę lewą.



- ▼ Jeżeli to konieczne, kierunek otwierania drzwiczek może zostać zmieniony (rys. 13).

**UWAGA:** Operacja ta może być wykonywana wyłącznie przez osobę wykwalifikowaną.

Należy zwrócić się do centrum serwisowego.

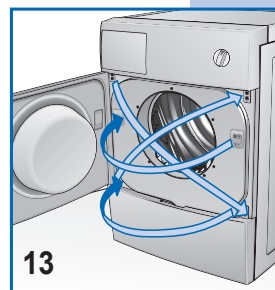

### DLA WŁAŚCIWEGO WYSUSZENIA RZECZY

Należy postępować w następujący sposób:

#### A

- ▼ Odwirować pranie.

#### B

- ▼ Posegregować rzeczy na według typu tkaniny.
- ▼ Zamknąć zamki, guziki oraz opróżnić wszystkie kieszenie.
- ▼ Odwrócić bluzy (swetry).

#### C

- ▼ Otworzyć drzwiczki.
- ▼ Włożyć rzeczy do koszyka pamiętając, aby na początku włożyć złożoną pościel.
- ▼ Zaleca się wkładać rzeczy małe z dużymi.

#### D

- ▼ Zamknąć drzwiczki.
- ▼ Wyrzucić ręce (nigdy nie wolno dotykać urządzeń elektrycznych mokrymi rękami).
- ▼ Włożyć wtyczkę do gniazdka zasilania.

#### E

- ▼ Ustawić pokrętkę programatora w pozycji Stop, aby zatrzymać ewentualne wcześniejsze programy, następnie obrócić je do pozycji programu odpowiedniego dla włożonych rzeczy, ich ilości oraz stopnia koniecznego wysuszenia (patrz Tabela programów).

- ▼ Nacisnąć przycisk START, aby uruchomić cykl suszenia.

#### F

















- ▼ Aby zatrzymać urządzenie podczas cyklu suszenia, wystarczy po prostu otworzyć drzwiczki, a bęben powoli zatrzyma się. (Należy pamiętać, że po otwarciu drzwiczek części wewnętrzne suszarki oraz suszone rzeczy mogą być bardzo gorące).
- ▼ Aby kontynuować cykl suszenia, zamknąć drzwiczki i nacisnąć przycisk "Start".
- ▼ Zakończenie cyklu suszenia sygnalizowane jest przez miganie kontrolki start oraz sygnał dźwiękowy, ustawić pokrętkę z powrotem w pozycji STOP
- ▼ Otworzyć drzwiczki i wyjąć rzeczy.
- ▼ Zamknąć drzwiczki.
- ▼ Suchymi rękoma wyjąć wtyczkę suszarki z gniazdka zasilania.



## UWAGI DOTYCZĄCE TYPÓW TKANINY

W razie wątpliwości co do typu tkaniny, należy sprawdzić jej etykietę. Prawie wszystkie etykiety podają dokładnie, czy dana tkanina jest przystosowana do suszenia maszynowego. Aby uniknąć nagromadzenia się elektryczności statycznej na tkaninach, należy podczas cyklu prania używać zmiękczaczy. Aby uniknąć pomięcia, należy od razu po zakończeniu cyklu wyjąć z kosza tkaniny syntetyczne.

## TABELA PROGRAMÓW

| PROGRAMY Z ELEKTRONICZNYM STEROWANIEM WILGOTNOŚCIĄ   |                       |   |   |   |  |
|--|-----------------------|---|---|---|--|
|  <b>Trwale</b>      | Max<br><b>6.0 kg.</b> |                      |                            |                                |                         |
|  <b>Delikatne</b>   | Max<br><b>3.0 kg.</b> | <b>Bardzo suche</b>   | <b>Suche do schowania</b>   | <b>Wilgotne do prasowania</b>   | <b>Bardzo wilgotne</b>   |
| PROGRAMY CZASOWE   |                       |   |   |   |  |
|  <b>Trwale</b>      | Max<br><b>6.0 kg.</b> | min.<br>120 - 60  | min.<br>120 - 60  | min.<br>60 - 40   | min.<br>60 - 40  |
|  <b>Delikatne</b>   | Max<br><b>3.0 kg.</b> |   |   |   |  |
|  20 min.            |                       |   |   |   |  |
| PROGRAMY SUSZENIA ZE STEROWANIEM CZASOWYM  |                       |   |   |   |  |
| Typ tkaniny  | Wilgotność +/-        |  <b>Bardzo Suche</b> |  <b>Suche do schowania</b> |  <b>Wilgotne do prasowania</b> |  <b>Bardzo wilgotne</b> |
|  <b>Max 6.0 kg.</b> |                       | * 150 min.<br>** 130 min.   | * 130 min.<br>** 110 min.   | * 110 min.<br>** 90 min.  | * 90 min.<br>** 70 min.  |
|  <b>Max 3.0 kg.</b> |                       | * 110 min.<br>** 90 min.  | * 90 min.<br>** 70 min.   | * 70 min.<br>** 50 min.   | * 50 min.<br>** 30 min.  |
|  <b>Max 3.0 kg.</b> |                       | * 100 min.<br>** 80 min.  | * 80 min.<br>** 60 min.   | * 60 min.<br>** 40 min.   | — — — —  |
|  20 min.            |                       |   |   |   |  |

\* Czas suszenia po wirowaniu 800 obr./min

\*\* Czas suszenia po wirowaniu 1000 obr./min

**Ważne: Czas suszenia zależy od wielu czynników: ciężaru, rozmiarów rzeczy, typu tkaniny, wilgotności. Ręcy dobrze odwirowane suszą się szybciej. Aby rzeczy nie uległy pomięciu, nie wolno przeładowywać suszarki.**

## CIĘŻAR RZECZY

Podane ciężary są przybliżone i mogą różnić się w zależności od producenta, jakości oraz wykończenia.

### Bielizna pościelowa

|                        |       |
|------------------------|-------|
| Poszewka na kołdrę     | 700 g |
| Prześcieradło          | 550 g |
| Poszewka do przykrycia | 600 g |
| Poszewka na poduszkę   | 180 g |

### Bielizna domowa

|                            |       |
|----------------------------|-------|
| Ściereczka (do talerzy)    | 90 g  |
| Ściereczka (do kieliszków) | 70 g  |
| Ściereczka                 | 20 g  |
| Ręcznik                    | 200 g |

### Inne typy rzeczy

|  |        |
|--|--------|
| Szlafrok                                 | 1200 g |
| Ręcznik kąpielowy                        | 800 g  |
| Bluzka damska                            | 300 g  |
| Koszula męska                            | 600 g  |
| Bluzka/koszula z materiału syntetycznego | 300 g  |

### Bielizna stołowa

|       |       |
|-------|-------|
| Obrus | 250 g |
|-------|-------|

|            |        |
|------------|--------|
| Duży obrus | 1000 g |
| Serwetka   | 80 g   |

### Ubrania męskie

|                           |       |
|---------------------------|-------|
| Koszulka                  | 250 g |
| Podkoszulka (bez rękawów) | 120 g |
| Krótkie spodenki          | 150 g |
| Kalesony                  | 250 g |
| Piżama                    | 480 g |
| Koszula nocna             | 400 g |
| Chusteczka                | 25 g  |

### Ubrania damskie

|                 |       |
|-----------------|-------|
| Bluzka          | 100 g |
| Koszulka        | 100 g |
| Spódniczka mini | 80 g  |
| Majtki          | 80 g  |
| Koszula nocna   | 180 g |
| Piżama          | 450 g |
| Chustka         | 15 g  |



### CZYSZCZENIE FILTRA

Aby zapewnić dobre rezultaty suszenia w każdych warunkach, nie wolno zapominać o regularnym czyszczeniu filtra. Należy pamiętać, aby kontrolować i ewentualnie czyścić filtr po każdym cyklu suszenia.

#### Ważne:

Czyszczenie filtra należy wykonywać po ostygnięciu urządzenia! Czyszczenie filtra należy wykonywać w następujący sposób:

- ▼ Otworzyć drzwiczki.
- ▼ Chwycić filtr obiema rękami i popchnąć go do przodu.
- ▼ Delikatnie rozciągnąć krawędź górną filtra, aby go otworzyć.
- ▼ Usunąć fragmenty tkanin.
- ▼ Zamknąć filtr upewniając się, że blokada jest we właściwej pozycji.
- ▼ Wyczyścić prowadnice filtra w urządzeniu, jeżeli to konieczne przy pomocy odkurzacza.
- ▼ Włożyć z powrotem filtr w prowadnice (rys. 14).

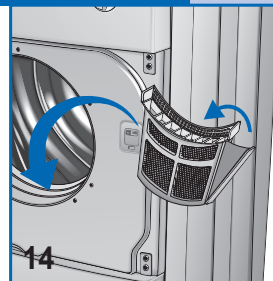

### ANALIZA AWARII

Wszystkie urządzenia elektryczne mogą od czasu do czasu ulegać awariom. W takim wypadku należy zwrócić się do wykwalifikowanego elektryka. Jednak wiele z problemów można rozwiązać samodzielnie, bez pomocy z zewnątrz.

**Ważne: W razie wystąpienia usterki należy od razu odłączyć urządzenie od sieci elektrycznej.**

Przed wezwaniem serwisu należy sprawdzić poniżej podane punkty.

### ROZWIĄZYWANIE PROBLEMÓW

#### Suszarka nie uruchamia się

- Należy sprawdzić:
  - 1) czy urządzenie jest prawidłowo podłączone do sieci zasilającej.
  - 2) czy działa gniazdko zasilania:
- 2a) czy nie przepalił się bezpiecznik. (Sprawdzić zasilanie przy pomocy innego urządzenia; np. lampki stołowej).
- 2b) czy były przestrzegane wskazówki zawarte w tej instrukcji obsługi.

#### Suszarka nie uruchamia się

- Należy sprawdzić:
  - 1) czy drzwiczki zostały dokładnie zamknięte.
  - 2) czy naciśnięto przycisk "START".

#### Urządzenie nie suszy

- Należy sprawdzić:
  - 1) czy rura wylotowa powietrza nie jest przygnieciona lub wykrzywiona.
  - 2) czy filtr nie jest zapchany. (Należy pamiętać, że po otwarciu drzwiczek części wewnętrzne suszarki oraz suszone rzeczy mogą być bardzo gorące).

Jeżeli po sprawdzeniu wszystkich powyższych punktów urządzenie dalej nie działa, należy zwrócić się do najbliższego autoryzowanego serwisu.

Należy podać model urządzenia, numer seryjny oraz typ usterki.

Informacje te pozwolą serwisantowi przygotować odpowiednie części zamienne oraz gwarantują szybką i skuteczną naprawę.

### AKCESORIA OPCJONALNE

Dla oszczędności miejsca u sprzedawców dostępne są akcesoria dla instalacji suszarki nad pralką z drzwiczkami znajdującymi się z przodu. Instalator może doradzić, który model urządzenia może być zamocowany w ten sposób.

**Vážený zákazníku**





Děkujeme Vám, že jste zvolil náš výrobek.

Před připojením a použitím přístroje Vám doporučujeme si pozorně přečíst tento návod k použití. Znalost fungování přístroje Vám umožní jej používat řádným a bezpečným způsobem.

V tomto návodu k použití jsou uvedeny technické parametry sušičky a další užitečné informace o jejím používání, což Vám umožní tento přístroj maximálně využít.

V případě, že přístroj prodáte nebo darujete třetím osobám, nezapomeňte k němu přiložit i tuto příručku.

**OBSAH**

|   |  |              |
|---|--|--------------|
|    | <b>POZNÁMKY A RADY PRO UŽIVATELE</b>     | <b>67-68</b> |
|   | • Technické informace                    | 67           |
|    | <b>POPIS PŘÍSTROJE</b>                   | <b>69</b>    |
|    | <b>INSTALACE PŘÍSTROJE</b>               | <b>69-71</b> |
|   | • Instalace                              | 69-70        |
|   | • Vyrovnání sušičky                      | 70           |
|   | • Připojení k trubici odvodu             | 70           |
|   | • Připojení k elektrické síti            | 71           |
|    | <b>POUŽITÍ SUŠIČKY</b>                   | <b>71-73</b> |
|   | • Popis funkcí                           | 71           |
|   | • Otvírání dvířek a změna směru otvírání | 72           |
|   | • Jak řádně sušit prádlo                 | 72           |
|   | • Opatření pro různé druhy tkanin        | 73           |
|   | • Tabulka programů                       | 73           |
|   | • Hmotnost prádla                        | 73           |
|  | <b>ÚDRŽBA</b>                            | <b>74</b>    |
|   | • Čištění filtru                         | 74           |
|   | • Vyhledávání závad                      | 74           |
|   | • Řešení problémů                        | 74           |
|   | • Volitelné příslušenství                | 78           |

**POZNÁMKY A RADY PRO UŽIVATELE**

**TECHNICKÁ DATA**

|                           |             |                      |
|---------------------------|-------------|----------------------|
| <b>Rozměry:</b>           | Šířka cm:   | 59,5                 |
|                           | Výška cm:   | 85,0                 |
|                           | Hloubka cm: | 60,4                 |
| <b>Maximální kapacita</b> |             | 6,0 kg. suchého      |
| <b>Jmenovitý výkon</b>    |             | Viz štítek parametrů |
| <b>Napájecí napětí</b>    |             | Viz štítek parametrů |

**MODEL:** .....  
**VÝROBNÍ ČÍSLO:** .....  
**DATUM PRODEJE:** .....



- ▼ Tato sušička musí být používána pouze k domácímu použití. Jakékoliv jiné použití je nesprávné a tudíž nebezpečné.
- ▼ Uchovávejte tuto příručku stále v blízkosti přístroje, aby bylo možné ji v případě potřeby rychle použít.
- ▼ Jakékoliv provádění úprav či pokusy o úpravy mohou být pro uživatele nebezpečné a mohou výrobek poškodit.
- ▼ Při dodání přístroje zkontrolujte, zda nedošlo k jeho poškození během přepravy. V případě, že zjistíte nějaké poškození, ihned informujte prodejce.
- ▼ Nepokládejte na sušičku prádlo či jiné věci.
- ▼ Při umísťování přístroje zkontrolujte, zda napájecí kabel není ohnutý či stlačený a rovněž zkontrolujte jeho přístupnost.
- ▼ Po použití sušičky vždy zavírejte dvířka.
- ▼ Tímto se zabrání dětem, aby se mohly pověsit na dvířka a sušičku převrhnout.
- ▼ Děti nesmí používat přístroj bez dozoru.
- ▼ Pamatujte, že při cyklu sušení může trubice odvodu dosáhnout teplot vyšších než 60°. Nesahejte na tuto část sušičky, dokud se neukončí cyklus ochlazování.
- ▼ V sušičce nesaďte špinavé prádlo.
- ▼ Nesaďte prádlo, které bylo zašpiněno látkami jako kuchyňské oleje, nafta, aceton, líh, benzín, petrolej, čisticí prostředky, terpentýn, vosky.
- ▼ Tyto látky odstraňte tím, že prádlo před vložením do sušičky vyperete v teplé vodě s větším množstvím pracího prášku.
- ▼ Nesaďte materiály jako gumová pěna, latex, pláštěnky, nepropustné látky, gumové koberce, potištěné předměty, oděvy nebo polštářky vycpané gumovou pěnou, neboť tyto materiály by se mohly rozpadnout a poškodit ostatní prádlo či vlastní spotřebič.
- ▼ Změkčovačla nebo podobné přípravky je třeba používat podle návodu výrobce uvedeného na obalu výrobku.
- ▼ V případě dalšího prodeje nebo převodu sušičky nezapomeňte spolu se spotřebičem předat i tento návod k použití. Toto pomůže novému majiteli používat sušičku řádným a bezpečným způsobem.
- ▼ Případné závady na přístroji se nesnažte opravovat sami, protože opravy prováděné nekvalifikovaným personálem by mohly přístroj vážně poškodit a zanikl by tím nárok na jakoukoliv záruku.
- ▼ Oprava přístroje může být prováděna pouze autorizovaným personálem v servisních střediscích. Při všech opravách musí být používány pouze originální náhradní díly.
- ▼ Před naplněním sušičky prádlo dobře odstředěte a vyždímejte. Dobře odstředěné prádlo se usuší rychleji.
- ▼ Po každém použití sušičky pečlivě vyčistěte filtr, aby bylo umožněno perfektní proudění vzduchu.
- ▼ Nezapojujte zástrčku do zásuvky elektrického proudu a neodpojujte ji vlhkými rukama.
- ▼ Sušička musí být připojena k zásuvce elektrického proudu vybavené efektivním systémem uzemnění odpovídajícím platným bezpečnostním normám.
- ▼ Na připojení přístroje k napájecí síti nepoužívejte prodlužovačky nebo multiadaptéry.
- ▼ Nevystavujte přístroj působení atmosférických vlivů.
- ▼ Před prováděním údržby nebo čištění přístroje jej nezapomeňte odpojit od elektrické sítě. Při odpojování přístroje od elektrické sítě netahejte za napájecí kabel, ale uchopte zástrčku.
- ▼ Tento přístroj je označen v souladu s evropskou směrnicí 2002/96/EU, Odpad z elektrických a elektronických přístrojů (WEEE). Zkontrolujte, zda je likvidace přístroje prováděna řádným způsobem. Uživatel je povinen přispívat k ochraně před negativními vlivy na zdraví osob a životní prostředí.



- ▼ Symbol  na výrobku nebo v doprovodné dokumentaci označuje, že tento výrobek není považován za normální domácí odpad a že je třeba jej odevzdat do autorizované sběrný, aby bylo možné recyklovat jeho elektrické a elektronické části.
- ▼ Při likvidaci přístroje dodržujte příslušné platné místní normy. Podrobnější informace o zpracování, dalším použití a recyklaci přístroje Vám podá příslušný místní orgán, sběrná služba domácího odpadu nebo prodejce, u něhož byl výrobek zakoupen.

**VÝROBCE NENÍ V ŽÁDNÉM PŘÍPADĚ ODPOVĚDNÝ ZA PŘÍPADNÉ ÚRAZY ZPŮSOBENÉ NEDODRŽOVÁNÍM BEZPEČNOSTNÍCH NOREM UVEDENÝCH V TOMTO NÁVODU K POUŽITÍ.**

## POPIS PŘÍSTROJE

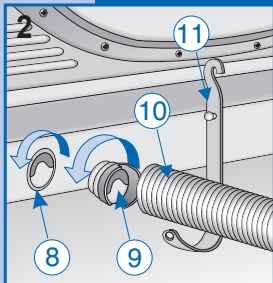

Sušička je spotřebič k domácímu použití schopný vysušit jakýkoliv druh látky.

- ▼ Struktura stroje je tvořena ocelovými panely, na nichž byly provedeny úpravy a smaltování, které zaručují trvanlivost jeho estetického vzhledu v čase.
- ▼ Motor a části pohonu jsou projektovány a vyrobeny tak, aby byl zaručen minimální možný stupeň hlučnosti.
- ▼ Ovládací panel je koncipován tak, aby uživateli umožnil bez problémů používat všechny sušící programy.
- ▼ Široká dvířka umožňují velmi snadné naplňování prádla a jeho vyjímání.

### model s ovládáním sušení s nastavitelným časem

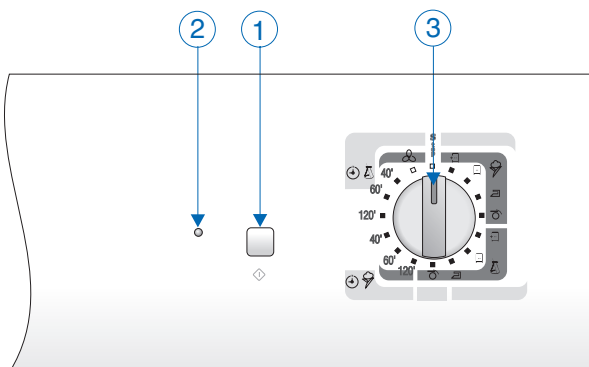
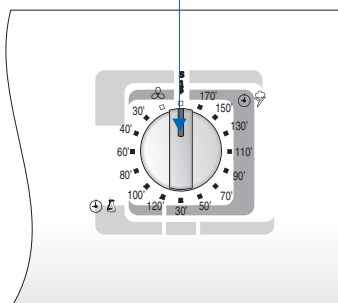

- 1 - Tlačítko startu
- 2 - Světelný ukazatel fungování
- 3 - Tlačítko volby doby sušení
- 4 - Dvířka bubny
- 5 - Filtr
- 6 - Seřiditelné nožičky
- 7 - Štítek technických parametrů
- 8 - Otvor odvodu par
- 9 - Připojovací příruba
- 10 - Odvodní hadice
- 11 - Držák hadice

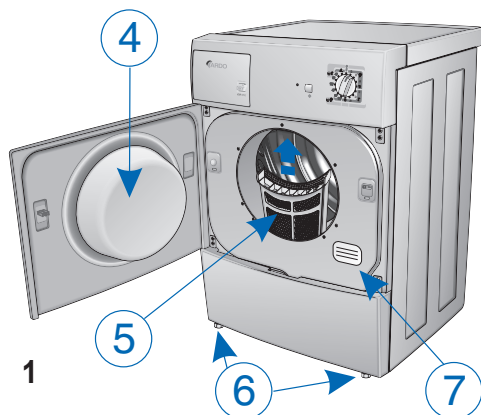

## INSTALACE PŘÍSTROJE

### INSTALACE

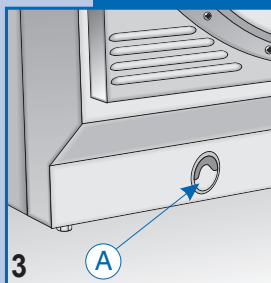

Instalaci musí provádět kvalifikovaný personál podle instrukcí dodaných výrobcem. Nesprávně provedená instalace může způsobit škody osobám či věcem.

- ▼ Umístěte sušičku do blízkosti okna, aby byl usnadněn odvod vlhkého vzduchu.
- ▼ Připojte odvodní hadici k otvoru A v dolní části zadního panelu přístroje (obr. 3), aby nedocházelo k vytváření kondenzátu.



## INSTALACE PŘÍSTROJE

### INSTALACE

- ▼ Nevytvářejte překážky proudění vzduchu v zadní části přístroje.
- ▼ Namontujte filtr do předepsané polohy, tak jak je uvedeno na obr. 4.
- ▼ Případný prach, který se usazuje uvnitř sušicího bubnu, čistěte navlhčeným hadrem.

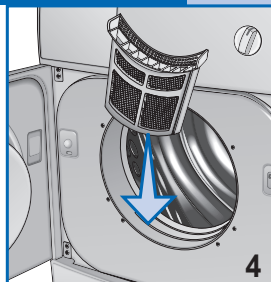

### VYROVNÁNÍ SUŠIČKY

Seřiditelné nožičky. Sušičku postavte do svislé polohy tak, aby pevně stála na všech čtyřech nožičkách a poté ji vyrovnejte seřízením nožiček následujícím způsobem:

- ▼ Sušičku mírně nadzvedněte.
- ▼ Seřďte nožičky do správné výšky (obr.5). (Nožičky neuvolňujte příliš a nepoužívejte utahovák).
- ▼ Sušičku dejte dolů.

U špatně vyrovnaného stroje může dojít k poškození ložisek a k předčasnému opotřebení. Tato sušička nevyžaduje připevnění k podlaze.

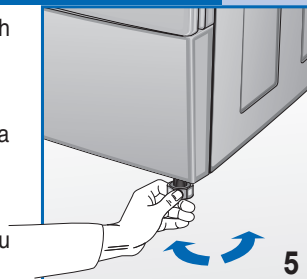

### PŘIPOJENÍ ODVODNÍ HADICE

Připojte odvodní hadici na zadní stranu sušičky (obr.6) podle následujících instrukcí:

- ▼ Připevněte jeden konec hadice k přípojovací přírubě, která je součástí vybavení.
- ▼ Otočte spojovacím prvkem (spolu s hadicí) proti směru hodinových ručiček uvnitř výstupního otvoru.
- ▼ Vysuňte hadici ze zadní strany sušičky směrem doleva nebo doprava vyhloubením v dolní části tělesa stroje.

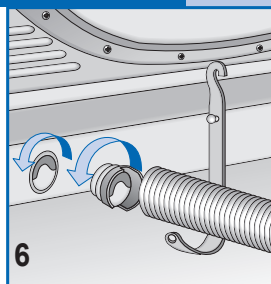

- ▼ Umístěte druhý konec hadice do blízkosti okna nebo ventilačního otvoru na vnější stěně. Kdyby to nebylo možné, zajistěte, aby během chodu sušičky byla místnost dobře větrána. Použijte držák (obr.7) na upevnění hadice.

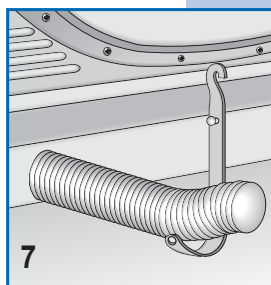

**Důležité:** Hadice odvodu vzduchu musí být připojena i v případě, že vzduch nebude odváděn ven. Kdyby tomu tak nebylo, vlhký odváděný vzduch by se mohl vracet do stroje a prodlužovat tak dobu sušení.

Navíc by vlhký vzduch mohl poškodit sušičku. I když vzduch, který vychází z odvodní hadice, je pouze teplý a vlhký a nepředstavuje žádné nebezpečí, nikdy nesmí být směřován na osoby, zvířata či rostliny.

**Důležité:** Odváděný vzduch nesmí být nikdy sváděn do kouřové trubky používané pro odvod kouře z plynových přístrojů či přístrojů, které používají jiné druhy paliv.

## PŘIPOJENÍ K ELEKTRICKÉ SÍTI

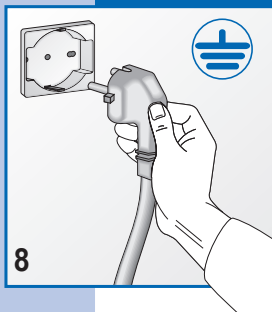

8

- ▼ Zkontrolujte, zda hodnota elektrického napětí uvedená na štítku přístroje odpovídá hodnotě elektrické sítě.
- ▼ Po ukončení montáže musí být přístroj připojený k napájecí síti pomocí dvoupólového vypínače.
- ▼ Nominální výkon všech vypínacích zařízení, kabelů a elektrických zásuvek musí být takový, aby byl schopen snést maximální zatížení uvedené na štítku parametrů.
- ▼ Napájecí síť, k níž je přístroj připojen, musí být vybavena systémem uzemnění. Není-li tomu tak, výrobce není odpovědný za případné úrazy (obr.8).
- ▼ V případě poškození napájecího kabelu se obraťte na nejbližší zákaznický servis.
- ▼ Sušičku nepřipojujte k napájecí síti nepřímo, tj. pomocí prodlužovaček či multiadaptérů.
- ▼ Umístěte přístroj tak, aby byl napájecí kabel snadno přístupný a bylo možné jej v případě potřeby odpojit.

**Důležité:** Po ukončení cyklu sušení odpojte přístroj od elektrické sítě, aby jej děti nemohly uvést do chodu.

## POUŽITÍ PŘÍSTROJE



### POUŽITÍ PŘÍSTROJE

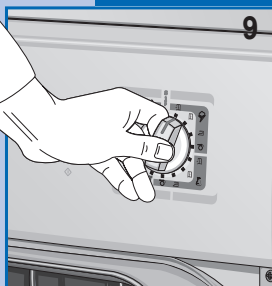

9

3. **Tlačítko programů** používané na zvolení požadovaného programu podle druhu tkaniny a podle potřeby. Chcete-li program z jakéhokoliv důvodu změnit nebo do stroje přidat další prádlo během cyklu sušení, stačí jednoduše otočit tlačítkem programů do polohy "STOP", poté zvolit nový program a stisknout tlačítko "START" (obr. 9).

**POZN. Upozornění!!** Tuto funkci používejte pouze v nezbytně nutných případech a za předpokladu, že se program, který má být resetován, spustil ne víc před třemi minutami.

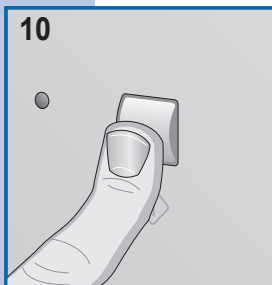

10

1. **Tlačítko start** Tímto tlačítkem spustíte naprogramovaný cyklus sušení (obr. 10).

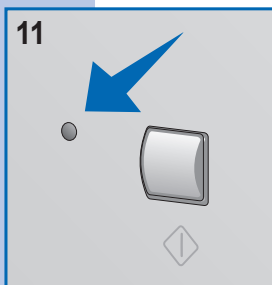

11

2. **LED Start** zhasnutý označuje polohu "STOP". Rozsvícené stálé světlo označuje probíhání cyklu. Rychlé blikání označuje, že zvolený program je připraven ke spuštění. Pomalé blikání označuje, že program sušení byl ukončen (obr. 11).



## POUŽITÍ PŘÍSTROJE

### OTVÍRÁNÍ DVÍŘEK A ZMĚNA SMĚRU OTVÍRÁNÍ

- ▼ Zatlačte na pravou stranu dvířek (obr. 12), aby se otevřela. Jestliže směr otvírání dvířek byl změněn, zatlačte na levou stranu.



- ▼ Směr otvírání dvířek může být změněn podle potřeby (obr. 13).

**POZN.:** Tuto operaci může provádět pouze kvalifikovaný technik.  
Obráťte se na servisní středisko prodejce.

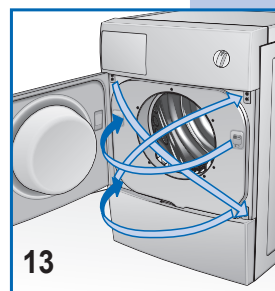

### JAK ŘÁDNĚ SUŠIT PRÁDLO

Postupujte následujícím způsobem:

#### A

- ▼ Odstředte prádlo.

#### B

- ▼ Roztřídte prádlo podle druhu a podle tkaniny.
- ▼ Zapněte zipy a knoflíky a pamatujte na vyprázdnění všech kapes.
- ▼ Obráťte svetry.

#### C

- ▼ Otevřete dvířka.
- ▼ Naplňte buben prádlem, nejdříve vložte rohová prostěradla.
- ▼ Doporučujeme naplnit společně malé i velké kusy prádla.

#### D

- ▼ Zavřete dvířka.
- ▼ Osušte si ruce (nikdy nesahejte na elektrické přístroje mokřými rukama).
- ▼ Zapijte zástrčku do elektrické zásuvky.

#### E

- ▼ Nastavte tlačítko programů na Stop, aby se resetovaly případné předchozí programy. Poté nastavte tlačítko na program, který nejvíce vyhovuje druhu tkaniny, množství prádla v bubnu a požadovanému stupni sušení (viz Tabulka programů).

- ▼ Stiskněte tlačítko START, aby se spustilo sušení.

#### F





















- ▼ Během cyklu sušení zastavíte stroj tím, že jednoduše otevřete dvířka a buben se okamžitě zastaví. (Pamatujte, že při otevření dvířek vnitřní části sušičky mohou být velmi horké).
- ▼ Jestliže zavřete dvířka a stisknete tlačítko "Start", cyklus bude pokračovat.
- ▼ Po ukončení sušení signalizovaném blikáním kontrolky led start a bzučákem nastavte opět přepínač do polohy STOP.
- ▼ Otevřete dvířka bubnu a vyndejte prádlo.
- ▼ Znovu zavřete dvířka.
- ▼ Suchýma rukama odpojte zástrčku ze sítě.



## OPATŘENÍ PRO RŮZNÉ DRUHY TKANIN

V případě pochybností zkontrolujte cedulku na oděvu. Téměř všechny oděvy, které mohou být strojevě sušeny, obsahují informaci o sušení na cedulce. Během cyklu máchání prádla v pračce přidejte změkčovadlo, aby nemohlo docházet k elektrickým výbojům. Prádlo ze syntetických tkanin vyndejte z bubny okamžitě, aby se nezmačkalo.

## TABULKA PROGRAMŮ

| PROGRAMY S ELEKTRONICKÝM OVLÁDÁNÍM VLHKOSTI  |                       |   |   |   |   |  |
|--|-----------------------|---|---|---|---|--|
|  <b>Odolné tkaniny</b>  | Max<br><b>6.0 kg.</b> |              |                  |                    |              |  |
|  <b>Choulostivé prádlo</b>  | Max<br><b>3.0 kg.</b> | <b>Extra suché</b>  | <b>Suché do skříně</b>  | <b>Vlhké pro žehlení</b>  | <b>Velmi vlhké</b>  |  |
| PROGRAMY S NASTAVITELNÝM ČASEM   |                       |   |   |   |   |  |
|  <b>Odolné tkaniny</b>  | Max<br><b>6.0 kg.</b> | min.<br>120 - 60  | min.<br>120 - 60  | min.<br>60 - 40   | min.<br>60 - 40   |  |
|  <b>Choulostivé prádlo</b>  | Max<br><b>3.0 kg.</b> |   |   |   |   |  |
|  20 min.  |                       |   |   |   |   |  |
| PROGRAMY PRO SUŠIČKU S OVLÁDÁNÍM SUŠENÍ S NASTAVITELNÝM ČASEM  |                       |   |   |   |   |  |
| Druh tkaniny   | Vlhké+/-              |  Extra suché |  Suché do skříně |  Vlhké pro žehlení |  Velmi vlhké |  |
|   Max <b>6.0 kg.</b> |                       | * 150 min.<br>** 130 min.   | * 130 min.<br>** 110 min.   | * 110 min.<br>** 90 min.  | * 90 min.<br>** 70 min.   |  |
|   Max <b>3.0 kg.</b> |                       | * 110 min.<br>** 90 min.  | * 90 min.<br>** 70 min.   | * 70 min.<br>** 50 min.   | * 50 min.<br>** 30 min.   |  |
|   Max <b>3.0 kg.</b> |                       | * 100 min.<br>** 80 min.  | * 80 min.<br>** 60 min.   | * 60 min.<br>** 40 min.   | — — — —   |  |
|  20 min.  |                       |   |   |   |   |  |

\* Nutná doba sušení po odstředění při 800 ot/min.

\*\* Nutná doba sušení po odstředění při 1000 ot/min.

**Důležité:** Doba sušení závisí na mnoha faktorech: hmotnost, rozměr oděvu, druh tkaniny, stupeň vlhkosti. Dobře vyždímané prádlo se usuší rychleji. Nepřetěžujte sušičku, aby se prádlo nezmačkalo.

## HMOTNOST PRÁDLA

Uvedené hmotnosti jsou přibližné a mohou se měnit podle jednotlivých výrobců, podle kvality či podle konečné úpravy kusů prádla.

### Ložní prádlo

|                        |       |
|------------------------|-------|
| Prošívaná pokrývka     | 700 g |
| Spodní prostěradlo     | 550 g |
| Prostěradlo k přikrytí | 600 g |
| Povlak                 | 180 g |

### Prádlo pro domácnost

|                    |       |
|--------------------|-------|
| Utěrka (na nádobí) | 90 g  |
| Utěrka (na sklo)   | 70 g  |
| Hadr               | 20 g  |
| Ručník             | 200 g |

### Další prádlo

|  |         |
|--|---------|
| Koupací plášť                            | 1 200 g |
| Osuška                                   | 800 g   |
| Dámská halenka                           | 300 g   |
| Pánská košile                            | 600 g   |
| Halenky/košile ze syntetického materiálu | 300 g   |

### Stolní prádlo

|       |       |
|-------|-------|
| Ubrus | 250 g |
|-------|-------|

|             |        |
|-------------|--------|
| Velký ubrus | 1000 g |
| Ubrousek    | 80 g   |

### Pánské oděvy

|                       |       |
|-----------------------|-------|
| Nemačková košile      | 250 g |
| Nátělník (bez rukávů) | 120 g |
| Krátké kalhoty        | 80 g  |
| Dlouhé spodky         | 250 g |
| Pyžamo                | 480 g |
| Noční košile          | 400 g |
| Kapesníky             | 25 g  |

### Dámské oděvy

|                 |       |
|-----------------|-------|
| Halenka         | 100 g |
| Svetr           | 100 g |
| Minisukně       | 80 g  |
| Spodní kalhotky | 150 g |
| Noční košile    | 180 g |
| Pyžamo          | 450 g |
| Kapesník        | 15 g  |



## ČIŠTĚNÍ FILTRU

Aby bylo zaručeno dokonalé sušení za každé okolnosti, je třeba v pravidelných intervalech čistit filtr. Po každém cyklu sušení pamatujte na kontrolu a případné vyčištění filtru.

**Důležité:**

Čištění filtru musí být prováděno na studeném přístroji. Při čištění filtru postupujte podle níže uvedených instrukcí:

- ▼ Otevřete dvířka.
- ▼ Uchopte filtr oběma rukama a zatlačte jej dopředu.
- ▼ Jemně rozšiřte horní okraj filtru a otevřete jej.
- ▼ Odstraňte částice tkaniny.
- ▼ Zavřete filtr a zkontrolujte, zda pevně drží ve správné poloze.
- ▼ V případě potřeby vyčistěte vysavačem kluzná vodítka filtru na přístroji.
- ▼ Znovu umístěte filtr na kluzná vodítka (obr. 14).

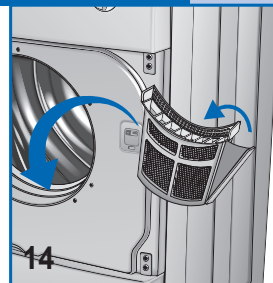

## VYHLEDÁVÁNÍ ZÁVAD

Na každém elektrickém přístroji může dojít k závadě. V těchto případech se obraťte na kvalifikovaného elektrikáře. Mnoho problémů je možné vyřešit i bez vnějších zásahů.

**Důležité: V případě závady přístroj ihned odpojte od elektrické sítě.**

**Předtím než se obrátíte na servisní středisko proveďte následující kontroly.**

## ŘEŠENÍ PROBLÉMŮ

**Jestliže se sušička nespustí**

- Zkontrolujte, zda:
  - 1) Přístroj je řádně připojen k napájecí síti.
  - 2) Síťová zásuvka řádně funguje:
  - 2a) Pojistky nejsou spálené. (Toto zkontrolujte připojením dalšího přístroje k síti, např. stolní lampu).
  - 2) Byly provedeny instrukce uvedené v příručce.

**Jestliže se sušička nespustí**

- Zkontrolujte zda:
  - 1) Dvířka jsou správně zavřena.
  - 2) Bylo stisknuto tlačítko "START".

**Jestliže se sušička nespustí**

- Zkontrolujte zda:
  - 1) Odvodní hadice není stlačená nebo pokroucená.
  - 2) Filtr není ucpaný. (Pamatujte, že při otevření dvířek vnitřní části sušičky mohou být velmi horké).

**Jestliže po všech uvedených kontrolách přístroj ještě nebude fungovat, obraťte se na nejbližší servisní středisko.**

**Personálu střediska oznamte model přístroje (výrobní číslo a druh závady).**

**Tyto informace umožní personálu servisního střediska zajistit nutné náhradní díly a provést rychlou a efektivní opravu.**

## VOLITELNÉ PŘÍSLUŠENSTVÍ

Za účelem ušetření místa může prodejce dodat příslušenství, které umožní namontovat sušičku na pračku s předními plnicími dvířky. Instalační technik Vám může podat informace o modelu přístroje, na němž může být toto příslušenství použito.





**Vážení spotrebiteľ,**

ďakujeme Vám, že ste si vybrali náš výrobok.

Pred zapojením spotrebiča do elektrickej siete a pred jeho používaním Vám odporúčame pozorne si prečítať návod na použitie. Oboznámenie sa s činnosťou spotrebiča Vám umožní používať ho správnym a bezpečným spôsobom.

V tomto návode na použitie sú uvedené technické charakteristiky sušičky a niekoľko rád ohľadom jej používania, všetko vypracované s cieľom dosiahnuť od Vašej sušičky čo najviac. V prípade, že spotrebič odpredáte alebo odovzdáte niekomu inému, nezabudnite odovzdať novému užívateľovi aj tento návod na použitie.

**OBSAH**

|   |  |              |
|---|--|--------------|
|    | <b>POZNÁMKY A UPOZORNENIA PRE UŽÍVATEĽA</b>        | <b>75-76</b> |
|   | • Technické údaje                                  | 75           |
|    | <b>POPIS SPOTREBIČA</b>                            | <b>77</b>    |
|    | <b>INŠTALÁCIA SPOTREBIČA</b>                       | <b>77-79</b> |
|   | • Inštalácia                                       | 77-78        |
|   | • Vyrovnanie sušičky do vodorovnej polohy          | 78           |
|   | • Zapojenie odtokovej hadice                       | 78           |
|   | • Zapojenie do elektrickej siete                   | 79           |
|    | <b>POUŽÍVANIE SUŠIČKY</b>                          | <b>79-81</b> |
|   | • Popis funkcií                                    | 79           |
|   | • Otváranie dverí a zmena smeru otvárania          | 80           |
|   | • Správne sušenie bielizne                         | 80           |
|   | • Ochranné opatrenia v závislosti od druhu tkaniny | 81           |
|   | • Tabuľka programov                                | 81           |
|   | • Hmotnosť bielizne                                | 81           |
|  | <b>ÚDRŽBA</b>                                      | <b>82</b>    |
|   | • Čistenie filtra                                  | 82           |
|   | • Vyhľadávanie porúch                              | 82           |
|   | • Odstránenie problémov                            | 82           |
|   | • Doplnkové príslušenstvo                          | 82           |

**POZNÁMKY A UPOZORNENIA PRE UŽÍVATEĽA****TECHNICKÉ ÚDAJE**

|                           |             |                         |
|---------------------------|-------------|-------------------------|
| <b>Rožmery:</b>           | Šírka v cm: | 59,5                    |
|                           | Výška v cm: | 85,0                    |
|                           | Hĺbka v cm: | 60,4                    |
| <b>Maximálna kapacita</b> |             | 6,0 kg. SUCHÁ BIELIZEŇ  |
| <b>Nominálny výkon:</b>   |             | Pozrite štítok s údajmi |
| <b>Napájacie napätie</b>  |             | Pozrite štítok s údajmi |

**MODEL:** .....

**SÉRIOVÉ ČÍSLO:** .....

**DÁTUM PREDAJA:** .....



- ▼ Táto sušička bielizne je určená výhradne na použitie v domácnosti. Každé iné používanie sa bude považovať za nevhodné a preto nebezpečné.
- ▼ Odložte si tento návod na použitie, aby ste doňho mohli v prípade potreby rýchlo nazrieť.
- ▼ Akákoľvek zmena alebo pokus o manipuláciu so spotrebičom môžu znamenať nebezpečenstvo pre používateľa a môžu spôsobiť poškodenie výrobku.
- ▼ Pri dodávke spotrebiča skontrolujte, či sa počas prepravy nepoškodil. Ak by ste zistili poškodenia, okamžite ich ohláste predajcovi.
- ▼ Sušičku neprikrývajte bielizňou, ani inými materiálmi.
- ▼ Pri umiestňovaní spotrebiča zabezpečte, aby napájací elektrický kábel nebol zalomený, stlačený a aby bol v prípade nevyhnutných zásahov prístupný
- ▼ Po používaní sušičky vždy zatvorte dvere.
- ▼ Taktó zamedzíte tomu, že sa deti budú opierať o dverka, čím by mohli spôsobiť prevrhnutie sušičky.
- ▼ Je zakázané používanie spotrebiča deťmi bez dozoru.
- ▼ Nezabudnite, že počas cyklu sušenia sa odtoková hadica zohreje a môže dosiahnuť teplotu vyššiu ako 60°C. Nedotýkajte sa týchto častí pred ukončením cyklu chladenia.
- ▼ Spotrebič nepoužívajte na sušenie špinavých odevov.
- ▼ Nesušte odevy zašpinené od kuchynského oleja, nafty, acetónu, alkoholu, benzínu, kerosénu, odstraňovačov škvŕn, rozpúšťadiel, vosku.
- ▼ Z takto zašpinených odevov, pred ich vložením do sušičky, odstráňte uvedené látky vypraním v teplej vode s väčším prídavkom pracieho prostriedku.
- ▼ Nikdy nesušte odevy z penovej gumy, latexu, nepriepustné odevy, impregnované tkaniny, gumené koberčeky, odevy s potlačou, ani odevy a vankúše s časťami z penovej gumy, pretože tieto materiály by sa mohli rozpustiť a poškodiť iné odevy alebo dokonca aj spotrebič.
- ▼ Avivážne prostriedky a podobné produkty treba používať v súlade s pokynmi výrobcu uvedenými na ich obale.
- ▼ V prípade predaja alebo odovzdania spotrebiča nezabudnite odovzdať novému majiteľovi aj tento návod na používanie. Umožní mu to používať sušičku bielizne správnym a bezpečným spôsobom.
- ▼ Nepokúšajte sa opraviť poruchy spotrebiča sami; opravy vykonané inými osobami, ako odborníkmi, môžu spôsobiť vážne poškodenia a znamenajú stratu akéhokoľvek nároku na záručné opravy.
- ▼ Opravy spotrebiča môžu vykonať výhradne autorizovaní pracovníci servisného strediska. Pri opravách môžu byť použité výhradne originálne náhradné diely.
- ▼ Pred vložením do sušičky bielizne dôkladne odstreďte alebo vyžmýkajte. Dobre odstredená bielizeň sa vysuší rýchlejšie.
- ▼ Pri každom použití sušičky dobre vyčistite filter, aby sa zabezpečilo dokonalé prúdenie vzduchu.
- ▼ Zástrčku do zásuvky elektrickej siete nevsúvajte, ani ju nevyťahujte mokrými rukami.
- ▼ Spotrebič musí byť zapojený do elektrickej zásuvky s uzemnením, ktorá vyhovuje bezpečnostným normám.
- ▼ Pri zapojení spotrebiča do elektrickej siete nepoužívajte predlžovačky, ani adaptéry.
- ▼ Spotrebič nevystavujte atmosferickým vplyvom.
- ▼ Pred vykonaním údržby alebo čistenia spotrebiča ho nezabudnite odpojiť od elektrickej siete. Neťahajte za napájací elektrický kábel, uchopte zástrčku.
- ▼ Tento spotrebič je označený značkou potvrdzujúcou, že je v súlade s európskou smernicou 2002/96/ES, Elektrický a elektronický odpadový materiál (WEEE). Zabezpečte likvidáciu spotrebiča správnym spôsobom. Povinnosťou užívateľa je prispievať k predchádzaniu akýchkoľvek škodlivých dopadov na zdravie a životné prostredie.



- ▼ Tento symbol  na spotrebiči alebo na sprievodných dokumentoch znamená, že s týmto výrobkom sa nesmie zaobchádzať ako s bežným mestským odpadom, ale treba ho odovzdať v autorizovanom zbernom stredisku, aby bola umožnená recyklácia elektrických a elektronických častí.
- ▼ Pri likvidácii spotrebiča dodržiavajte platné miestne predpisy. Podrobnejšie informácie o zaobchádzaní a opätovnom použití spotrebiča získate na príslušných úradoch, v miestnych zberných strediskách alebo u predajcu, u ktorého ste spotrebič kúpili.

**VÝROBCA NENESIE ŽIADNU ZODPOVEDNOSŤ ZA PRÍPADNÉ NEHODY SPÔSOBENÉ NEDODRŽANÍM BEZPEČNOSTNÝCH PREDPISOV A POKYNOV UVEDENÝCH V TOMTO NÁVODE NA POUŽITIE**

## POPIS SPOTREBIČA

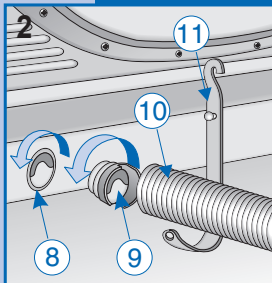

Sušička bielizne je spotrebič určený na použitie v domácnosti, na sušenie všetkých druhov tkanín.

- ▼ Štruktúru spotrebiča tvoria lakované oceľové panely s povrchovou úpravou, ktorá zaručuje, že sa ich vzhľad časom nezmení.
- ▼ Motor a pohybujúce sa časti boli navrhnuté a vyrobené tak, aby zaručili minimálnu možnú hlučnosť.
- ▼ Ovládací panel bol navrhnutý tak, aby užívateľovi umožnil bez ťažkostí vykonávať programy sušenia, ktoré sú k dispozícii.
- ▼ Dvierka veľkých rozmerov ešte viac uľahčujú vloženie a vyloženie bielizne.

### model s časovým ovládaním sušenia

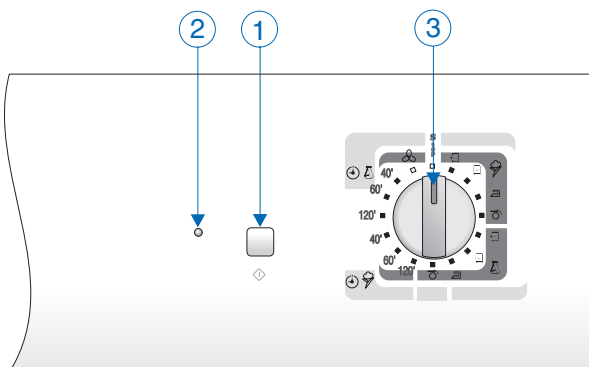
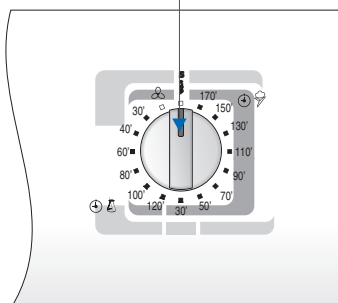

- 1 - Tlačidlo spustenia do chodu
- 2 - Svetelný ukazovateľ činnosti
- 3 - Ovládač doby sušenia
- 4 - Dvere bubna
- 5 - Filter
- 6 - Nastaviteľné nožičky
- 7 - Štítok s technickými charakteristikami.
- 8 - Otvor na odvod pary
- 9 - Spojovacia príruha
- 10 - Odtoková hadica
- 11 - Držiak hadice

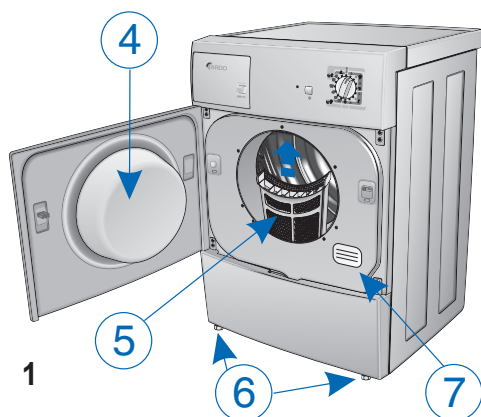

## INŠTALÁCIA SPOTREBIČA



### INŠTALÁCIA

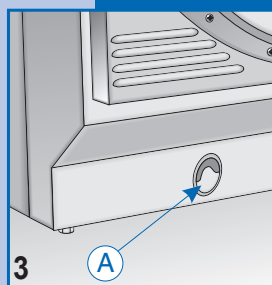

Inštaláciu treba zveriť kvalifikovanému pracovníkovi a musí byť vykonaná podľa pokynov výrobcu. Nesprávna inštalácia môže spôsobiť poranenia osôb a poškodenie majetku.

- ▼ Sušičku bielizne umiestnite v blízkosti okna, aby sa uľahčil odvod vlhkého vzduchu.
- ▼ Aby ste predišli tvorbe kondenzovanej vody, používajte odvodnú hadicu, ktorú pripojíte k otvoru A v spodnej časti zadného panela spotrebiča (obr. 3).



## INŠTALÁCIA SPOTREBIČA

### INŠTALÁCIA

- ▼ Nezakrývajte vstupný vzduchový otvor na zadnej strane spotrebiča.
- ▼ Filter namontujte na príslušné miesto podľa zobrazenia (obr. 4).
- ▼ Vnútro bubna sušičky čistite vlhkou handrou, aby ste odstránili usadený prach.

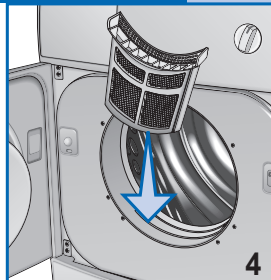

### VYROVNANIE SUŠIČKY DO VODOROVNEJ POLOHY

**Nastaviteľné nožičky.** Sušičku umiestnite do vertikálnej polohy tak, aby pevne stála na všetkých štyroch nožičkách, potom ju vyrovnajte do vodorovnej polohy podľa nasledujúceho postupu:

- ▼ Sušičku mierne nadvihnite.
- ▼ Nastavte nožičky do správnej výšky (obr. 5). (Nožičky nevytáčajte viac ako treba a nepoužívajte elektrický skrutkovač).
- ▼ Sušičku spustte.

Nesprávne vyvážený spotrebič môže poškodiť ložiská a urýchliť ich opotrebovanie. Túto sušičku nemusíte upevňovať k podlahe.

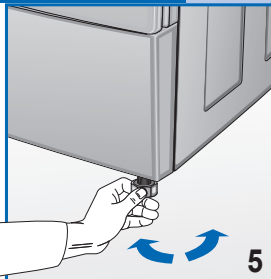

### ZAPOJENIE HADICE NA ODVOD VLHKOSTI

Hadicu na odvod vlhkosti zapojte k výstupu na zadnej strane sušičky (obr. 6), podľa nasledujúcich pokynov:

- ▼ Koniec hadice zapojte k dodávanej spojovacej príruke.
- ▼ Otočte spojovací prvok (spolu s hadicou) smerom vľavo do vnútra výstupného otvoru.
- ▼ Nechajte vystúpiť hadicu zo zadnej steny sušičky smerom vľavo alebo smerom pravo cez priehľbeninu v spodnej časti telesa spotrebiča.

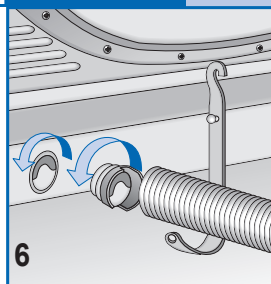

- ▼ Druhý koniec hadice umiestnite v blízkosti okna alebo ventilačného otvoru na vonkavom múre. Ak by to nebolo možné, zabezpečte počas činnosti sušičky dostatočné vetranie miestnosti. Použite držiak (obr. 7) určený na upevnenie konca hadice.

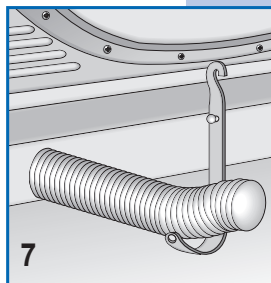

**Dôležité upozornenie:** Hadicu na odvod vzduchu treba zapojiť aj v prípade, že sa vzduch neodvádza von z miestnosti; v opačnom prípade by sa vlhký vzduch mohol dostať späť do spotrebiča, čo by predĺžilo dobu sušenia.

Vlhký vzduch môže okrem toho poškodiť sušičku. Napriek tomu, že vzduch vystupujúci z hadice je iba horúci a vlhký a nepredstavuje nebezpečenstvo, nikdy nesmie smerovať na osoby, zvieratá, ani na rastliny.

**Dôležité upozornenie:** Vzduch zo sušičky sa nikdy nesmie odvádzať do komína používaného na odvod spalín z plynových spotrebičov a iných zdrojov.

## ZAPOJENIE DO ELEKTRICKEJ SIETE



- ▼ Skontrolujte, či napätie uvedené na štítku umiestnenom na zadnej stene spotrebiča zodpovedá napätiu elektrickej siete.
- ▼ Po ukončení inštalácie treba spotrebič zapojiť k elektrickej napájacej sieti prostredníctvom bipolárneho vypínača.
- ▼ Všetky zariadenia na prerušenie napájania, káble a elektrické zástrčky musia mať nominálny výkon zodpovedajúci maximálnemu zaťaženiu uvedenému na štítku s údajmi.
- ▼ Elektrická napájacia sieť, ku ktorej je spotrebič zapojený, musí byť uzemnená. V opačnom prípade výrobca odmieta akúkoľvek zodpovednosť za prípadné nehody (obr. 8).
- ▼ V prípade poškodenia elektrického napájacieho kábla sa obráťte na najbližšie servisné stredisko.
- ▼ Sušičku bielizne nezapájajte k elektrickej sieti nepriamym spôsobom, prostredníctvom predlžovačiek alebo adaptérov.
- ▼ Spotrebič umiestnite tak, aby bol napájací kábel ľahko prístupný a aby ste ho mohli v prípade potreby ľahko odpojiť.

**Dôležité upozornenie:** Po ukončení cyklu sušenia odpojte spotrebič od elektrickej napájacej siete, zabránite tak možnosti, že by deti mohli zapnúť spotrebič.

## POUŽÍVANIE SPOTREBIČA

### POUŽÍVANIE SPOTREBIČA

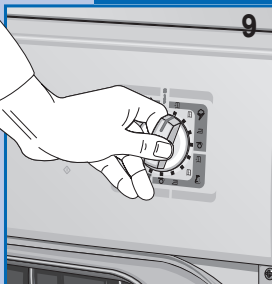

3. **Gombík programátora sa používa na nastavenie želaného programu v závislosti od druhu tkaniny a špecifických potrieb.** Ak z akéhokoľvek dôvodu chcete zmeniť program alebo pridať do bubna počas cyklu sušenia ďalšiu bielizeň, stačí jednoducho otočiť gombík programátora do polohy „STOP“ a potom ho otočiť do polohy želaného programu a stlačiť tlačidlo „START“ (obr. 9).

**POZN.: Pozor!!** Používajte túto funkciu iba v prípade, že je to skutočne nevyhnutné a ak program, ktorý chcete zrušiť, nebol v činnosti dlhšie ako 3 minúty.

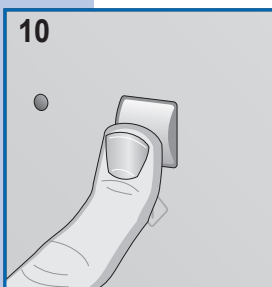

1. **Tlačidlo spustenia do chodu** Stlačte toto tlačidlo, aby ste zapli naprogramovaný cyklus sušenia (obr. 10).

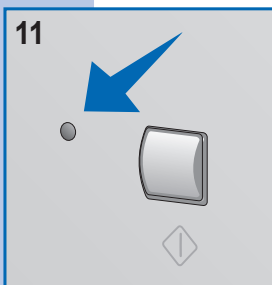

2. **Svetelná kontrolka Štart**, ak je zhasnutá, indikuje polohu „STOP“. Ak svieti nepretržite, znamená to, že prebieha cyklus sušenia. Ak bliká rýchlo, znamená to, že nastavený program je pripravený na spustenie. Ak bliká pomaly, znamená to, že sa cyklus sušenia ukončil (obr. 11).



## OTVÁRANIE DVERÍ A ZMENA SMERU OTVÁRANIA

- ▼ Zatiaľte na pravú stranu dvierok (obr. 12), aby ste ich otvorili. Ak bol smer otvárania zmenený, zatlačte na ľavú stranu.



- ▼ Smer otvárania dverí možno zmeniť podľa osobných potrieb (obr. 13).

**POZN.: Túto operáciu môže vykonať výhradne špecializovaný pracovník. Obráťte sa na servisné stredisko predajcu.**

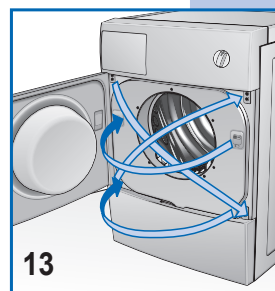

## SPRÁVNE SUŠENIE BIELIZNE

Postupujte nasledovne.

### A

- ▼ Bielizeň odstreďte.

### B

- ▼ Jednotlivé odevy rozdeľte podľa druhu odevu alebo druhu tkaniny.
- ▼ Zatvorte zipsy, zapnite gombíky a nezabudnite vyprázdniť všetky vrecká.
- ▼ Pulóvre obráťte naruby.

### C

- ▼ Otvorte dvere.
- ▼ Bielizeň vložte do bubna, nezabudnite, že najprv treba vložiť posteľnú bielizeň.
- ▼ Odporúčame vám vložiť do bubna spoločne malé a veľké kusy bielizne.

### D

- ▼ Zatvorte dvere.
- ▼ Osušte si ruky (nikdy sa nedotýkajte elektrických spotrebičov mokrymi rukami).
- ▼ Vsuňte zástrčku spotrebiča do elektrickej sieťovej zásuvky.

### E

- ▼ Gombík programátora otočte do polohy Stop, čím zrušíte prípadné predchádzajúce programy, potom otočte programátor do polohy programu najvhodnejšieho pre druh tkaniny,

ktorá sa má sušiť, pre množstvo bielizne v bubne a podľa stupňa želaného sušenia (pozri Tabuľka programov).

- ▼ Stlačte tlačidlo ŠTART, aby ste zapli sušenie.

### F





















- ▼ Aby ste mohli spotrebič zastaviť počas cyklu sušenia, stačí jednoducho otvoriť dvierka, bubon sa potom pomaly zastaví. (Nezabudnite, že po otvorení dvierok môžu byť vnútorné časti a bielizeň horúce).
- ▼ Aby ste pokračovali v cykle sušenia, zatvorte dvere a stlačte tlačidlo „Štart“.
- ▼ Koniec sušenia je indikovaný blikaním kontrolky štart a zvukovým znamením. Programátor otočte do polohy STOP.
- ▼ Otvorte dvere bubna a vyberte bielizeň.
- ▼ Dvere znovu zatvorte.
- ▼ Suchými rukami vytiahnite zástrčku zo zásuvky elektrickej siete.



## OCHRANNÉ OPATRENIA V ZÁVISLOSTI OD DRUHU TKANINY

V prípade, že máte pochybnosti o druhu tkaniny, skontrolujte štítok na odevu. Takmer všetky odevy, ktoré sa môžu sušiť v sušičke, sú označené príslušným symbolom na etikete. Aby ste predišli elektrickým výbojom, počas pláchania bielizne v práčke pridajte avivážny prostriedok. Po usušení vyberte syntetické odevy okamžite z bubna, aby ste predišli tomu, že sa pokrčia.

## TABUĽKA PROGRAMOV

| PROGRAMY A ELEKTRONICKÁ KONTROLA VLHKOSTI  |                    |  |   |  |  |
|--|--------------------|--|---|--|--|
|  <b>Odolná bielizeň</b>   | Max <b>6.0 kg.</b> |                     |                              |                           |                     |
|  <b>Jemná bielizeň</b>  | Max <b>3.0 kg.</b> | <b>EXTRA suchá</b>   | <b>Suchá na uloženie do skrine</b>  | <b>Vlhká na žehlenie</b>   | <b>Veľmi vlhká</b>   |
| ČASOVÉ PROGRAMY  |                    |  |   |  |  |
|  <b>Odolná bielizeň</b>   | Max <b>6.0 kg.</b> | min. 120 - 60  | min. 120 - 60   | min. 60 - 40   | min. 60 - 40   |
|  <b>Jemná bielizeň</b>  | Max <b>3.0 kg.</b> |  |   |  |  |
|  20 min.  |                    |  |   |  |  |
| PROGRAMY NA SUŠENIE S ČASOVOU KONTROLOU SUŠENIA  |                    |  |   |  |  |
| Druh tkaniny   | Vlhká +/-          |  <b>EXTRA suchá</b> |  Suchá na uloženie do skrine |  <b>Vlhká na žehlenie</b> |  <b>Veľmi vlhká</b> |
|   Max <b>6.0 kg.</b> |                    | * 150 min.<br>** 130 min.  | * 130 min.<br>** 110 min.   | * 110 min.<br>** 90 min.   | * 90 min.<br>** 70 min.  |
|   Max <b>3.0 kg.</b> |                    | * 110 min.<br>** 90 min.   | * 90 min.<br>** 70 min.   | * 70 min.<br>** 50 min.  | * 50 min.<br>** 30 min.  |
|   Max <b>3.0 kg.</b> |                    | * 100 min.<br>** 80 min.   | * 80 min.<br>** 60 min.   | * 60 min.<br>** 40 min.  | — — — —  |
|  20 min.  |                    |  |   |  |  |

\* Doba potrebná na sušenie po odstredovaní pri 800 ot./min.

\*\* Doba potrebná na sušenie po odstredovaní pri 1000 ot./min.

**Dôležité upozornenie: Doba sušenia závisí od niekoľkých faktorov: hmotnosti, rozmerov odevu, druhu tkaniny, stupňa vlhkosti. Dobře vyžmýkané a odstredené odevy sa vysušia rýchlejšie. Aby ste predišli tomu, že sa odevy pokrčia, sušičku bielizne nepreplňajte.**

## HMOTNOSŤ BIELIZNE

Uvedené hmotnosti sú iba približné a môžu sa meniť v závislosti od výrobcu, kvality a úpravy.

### Postel'ná bielizeň

|                    |       |
|--------------------|-------|
| Prešívaná deka     | 700 g |
| Spodná plachta     | 550 g |
| Obliečka na paplón | 600 g |
| Obliečka na vankúš | 180 g |

### Bielizeň pre domácnosť

|                     |       |
|---------------------|-------|
| Utierka (na riad)   | 90 g  |
| Utierka (na poháre) | 70 g  |
| Obrúsok             | 20 g  |
| Uterák              | 200 g |

### Iná bielizeň

|                          |        |
|--------------------------|--------|
| Kúpací plášť             | 1200 g |
| Osuška                   | 800 g  |
| Dámska blúzka            | 300 g  |
| Pánska košeľa            | 600 g  |
| Syntetické blúzky/košele | 300 g  |

### Obrusy

|       |       |
|-------|-------|
| Obrus | 250 g |
|-------|-------|

|             |        |
|-------------|--------|
| Veľký obrus | 1000 g |
| Obrúsok     | 80 g   |

### Pánska bielizeň

|                               |       |
|-------------------------------|-------|
| Košeľa z nekrčivého materiálu | 250 g |
| Tielko (bez rukávov)          | 120 g |
| Krátke ponožky                | 150 g |
| Dlhé spodky                   | 250 g |
| Pyžamo                        | 480 g |
| Nočná košeľa                  | 400 g |
| Vreckovky                     | 25 g  |

### Dámska bielizeň

|              |       |
|--------------|-------|
| Blúzka       | 100 g |
| Pulóver      | 100 g |
| Minisukňa    | 80 g  |
| Nohavičky    | 80 g  |
| Nočná košeľa | 180 g |
| Pyžamo       | 450 g |
| Vreckovky    | 15 g  |



## ČISTENIE FILTRA

Aby sa zaručilo optimálne usušenie bielizne za každých okolností, nezabudnite pravidelne vyčistiť filter. Filter nezabudnite skontrolovať a prípadne vyčistiť po každom sušení.

**Dôležité upozornenie:**

Čistenie filtra sa môže vykonávať iba ak spotrebič vychladol! Pri čistení filtra postupujte podľa nasledujúcich pokynov:

- ▼ Otvorte dvierka.
- ▼ Uchopte filter oboma rukami a potlačte ho dopredu, aby ste ho vybrali.
- ▼ Jemne rozšírte horný okraj filtra a otvorte ho.
- ▼ Odstráňte vlákna tkanín.
- ▼ Filter zatvorte, pričom skontrolujte, či zapadol dobre na miesto.
- ▼ Podľa potreby vyčistite koľajničky filtra na spotrebiči vysávačom.
- ▼ Vložte filter na koľajničky (obr. 14).

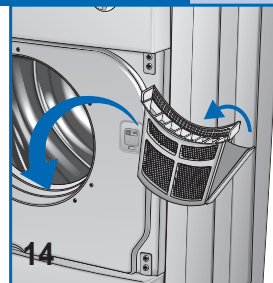

## VYHLADÁVANIE PORÚCH

Na všetkých elektrických spotrebičoch sa môžu niekedy vyskytnúť poruchy. V takýchto prípadoch sa obráťte na vyškoleného elektrikára. Napriek tomu možno mnoho problémov odstrániť bez zásahu servisnej služby.

**Dôležité upozornenie: V prípade poruchy odpojte spotrebič okamžite od elektrickej siete.**

**Predtým, ako zavoláte servisné stredisko, vykonajte nasledujúce kontroly.**

## ODSTRÁNENIE PROBLÉMOV

**Sušička sa nezapne**

- Skontrolujte, či:
  - 1) Spotrebič je správne zapojený do napájacej elektrickej siete.
  - 2) Elektrická zásuvka funguje správne:
    - 2a) Je vypálená poisťka. (Skontrolujte tak, že do siete zapojíte iný spotrebič; napr. nočnú lampu).
    - 2b) Dodržali ste všetky pokyny uvedené v návode na použitie.

**Sušička sa nezapne**

- Skontrolujte, či:
  - 1) Sú dobre zatvorené dvierka.
  - 2) Či ste stlačili tlačidlo „ŠTART“.

**Sušička nesuší bielizeň**

- Skontrolujte, či:
  - 1) Hadica na odvod vzduchu nie je zalomená alebo pokrútená.
  - 2) Nie je upchatý filter. (Nezabudnite, že po otvorení dvierok môžu byť vnútorné časti sušičky horúce).

**Ak po vykonaní týchto kontrol spotrebič naďalej nefunguje, obráťte sa na najbližšie servisné stredisko.**

**Oznámte pracovníkom strediska model spotrebiča, sériové číslo a typ poruchy.**

**Tieto informácie pomôžu pracovníkovi servisného strediska zabezpečiť potrebné náhradné diely, čo zaručí rýchly a účinný opravný zásah.**

## DOPLNKOVÉ PRÍSLUŠENSTVO

Aby ste získali viac priestoru, predajca Vám môže poskytnúť súpravu, ktorá Vám umožní nainštalovať sušičku na práčku, ktorá má dvierka na vkladanie bielizne vpredu. Zodpovedný pracovník Vám poskytne informácie o modeloch spotrebiča, na ktorý možno túto súpravu namontovať.





**Tisztelt Vásárló!**

Köszönjük, hogy a termékünket választotta.

A termék bekötése és használata előtt javasoljuk, hogy figyelmesen olvassa el a jelen használati utasítást. A készülék működésének ismerete lehetővé teszi a helyes és biztonságos használatot.

A jelen használati utasításban a szárítógép műszaki tulajdonságainak leírását találja, valamint egy sor hasznos információt a működésére vonatkozóan; a kézikönyv úgy készült, hogy segítséget nyújtson Önnek, és a legjobbat hozza ki a készülékből. Amennyiben a készüléket eladja vagy átadja valakinek, ne feledje a jelen használati utasítást is átadni az új felhasználónak.

**TARTALOMJEGYZÉK**

|   |   |              |
|---|---|--------------|
|    | <b>MEGJEGYZÉSEK ÉS FIGYELMEZTETÉSEK A FELHASZNÁLÓ RÉSZÉRE</b> | <b>83-84</b> |
|   | • Műszaki információk   | 83           |
|    | <b>A KÉSZÜLÉK LEÍRÁSA</b>                                     | <b>85</b>    |
|    | <b>A KÉSZÜLÉK ÜZEMBE HELYEZÉSE</b>                            | <b>85-87</b> |
|   | • Üzembe helyezés   | 85-86        |
|   | • A szárító vízszintezése                                     | 86           |
|   | • Bekötés a lefolyócsőbe                                      | 86           |
|   | • Csatlakoztatás az elektromos hálózatra                      | 87           |
|    | <b>A SZÁRÍTÓ HASZNÁLATA</b>                                   | <b>87-89</b> |
|   | • A funkciók leírása  | 87           |
|   | • Ajtónyitás és a nyitási irány módosítása                    | 88           |
|   | • A ruhanemű helyes szárítása                                 | 88           |
|   | • Övintézkedések anyagfajták szerint                          | 89           |
|   | • Programtáblázat   | 89           |
|   | • A ruhanemű súlya  | 89           |
|  | <b>KARBANTARTÁS</b>   | <b>90</b>    |
|   | • A szűrő tisztítása  | 90           |
|   | • Hibakeresés   | 90           |
|   | • A problémák megoldása                                       | 90           |
|   | • Választható tartozékok                                      | 90           |

**MEGJEGYZÉSEK ÉS FIGYELMEZTETÉSEK A FELHASZNÁLÓ RÉSZÉRE****MŰSZAKI ADATOK**

|               |                              |                     |
|---------------|------------------------------|---------------------|
| <b>Méret:</b> | Szélesség (cm):              | 59,5                |
|               | Magasság (cm):               | 85,0                |
|               | Mélység (cm):                | 60,4                |
|               | <b>Maximális töltő súly</b>  | 6,0 kg. száraz ruha |
|               | <b>Névleges teljesítmény</b> | Lásd az adattáblát  |
|               | <b>Tápfeszültség</b>         | Lásd az adattáblát  |

**MODELL:** .....  
**SOROZATSZÁM:** .....  
**A VÁSÁRLÁS IDŐPONTJA:** .....



- ▼ A jelen szárítógép kizárólag háztartási használatra készült. Minden egyéb használat helytelennek, tehát veszélyesnek minősül.
- ▼ A jelen használati utasítást a készülék közelében tárolja, úgy, hogy mindig könnyen elő lehessen venni, ha szükséges.
- ▼ A készülék bármiféle módosítása, vagy nem rendeltetésszerű használata veszélyes lehet a felhasználó számára, és a termék károsodását okozhatja.
- ▼ Átadáskor ellenőrizze, hogy a készülék a szállítás során nem sérült-e meg. Amennyiben sérülést észlel, azonnal értesítse a viszonteladót.
- ▼ Ne takarja le a szárítót ruhaneművel vagy más tárggyal.
- ▼ A készülék elhelyezésekor ellenőrizze, hogy a tápvezetékek nem tört-e meg, vagy nem nyomódott-e össze, ellenőrizze, hogy a vezeték hozzáférhető-e.
- ▼ A szárító használata után mindig csukja be az ajtaját.
- ▼ Így el lehet kerülni, hogy a gyerekek felmásszanak a szárítógépre, és az emiatt felboruljon.
- ▼ A berendezést felügyelet nélkül hagyott gyermekek nem használhatják.
- ▼ Ne feledje, hogy a szárítási ciklus alatt a leeresztő cső felmelegszik, és 60° fölé is emelkedhet a hőmérséklete. A hűtési ciklus befejezése előtt ne nyúljon a géphez a részéhez.
- ▼ Ne használja a készüléket szennyes ruha szárítására.
- ▼ Ne szárítson étolajjal, petróleummal, acetonnal, alkohollal, benzinnel, kerozinnal, folttisztítóval, terpentinnel, viasszal szennyezett ruhát.
- ▼ Ezeket az anyagokat meleg vízzel, sok mosószerrel végzett mosással távolítsa el, mielőtt a ruhát a szárítóba helyezi.
- ▼ Ne szárítson olyan cikket, mint gumi granulátum, latex gumi, vízhatlan anyag, vízhatlan textil, gumiszőnyeg, gumitömbökből formázott árucikkek, ruhaneműk és párnák, mivel elolvadhatnak, és károsíthatnak más ruhaneműt és esetleg magát a háztartási gépet.
- ▼ A textilöblítőket és a hasonló termékeket a csomagoláson lévő gyártói utasítások szerint kell használni.
- ▼ A készülék eladása vagy átadása esetén ne felejtse el a készülékkel együtt átadni a jelen használati utasítást is. Ez segíti az új tulajdonost a szárítógép helyes és biztonságos használatában.
- ▼ A készülék esetleges hibáit ne próbálja önállóan javítani; a nem szakember által végzett javítás súlyos károkat okozhat, és ilyenkor elvesz a garanciális javításhoz való jog.
- ▼ A készülék javítását kizárólag a vevőszolgáltatók által főlhatalmazott szakember végezheti. Minden javítást kizárólag eredeti alkatrész felhasználásával szabad elvégezni.
- ▼ A szárítóba történő behelyezés előtt centrifugázza vagy erősen csavarja ki a ruhaneműt. A kicentrifugázott ruhanemű hamarabb megszárad.
- ▼ A szárító minden egyes használata után gondosan tisztítsa meg a szűrőt, hogy biztosítva legyen a levegő tökéletes körforgása.
- ▼ A dugót ne nedves kézzel fogva helyezze be vagy húzza ki az aljzatból.
- ▼ A gépet az érvényes biztonsági előírásoknak megfelelő, hatékony földeléssel ellátott dugaljba kell csatlakoztatni.
- ▼ A készülék elektromos hálózatra történő csatlakoztatásához ne használjon hosszabbítót vagy elosztót.
- ▼ Ne tegye ki a berendezést az időjárási hatásoknak.
- ▼ A készülék tisztítása és karbantartása előtt ne feledje el leválasztani a készüléket az elektromos hálózatról. A készülék hálózatról történő leválasztásakor ne a tápvezetéket húzza, hanem erősen fogja meg a dugót.
- ▼ A jelen készüléken megtalálható a 2002/96/EK sz. irányelvnek – Elektromos és elektronikus készülékek hulladéka (WEEF) – való megfelelést igazoló jelzés. Ellenőrizze, hogy a készülék megsemmisítése helyesen történik-e. A felhasználó hozzá kell, hogy járuljon minden negatív egészségi és környezeti következmény megelőzéséhez.



- ▼ A terméken vagy az azt kísérő dokumentumokon jelzés arra utal, hogy ez a termék nem kezelhető normál háztartási hulladékként, hanem egy engedéllyel rendelkező telepen kell leadni, lehetővé téve az elektromos és elektronikus alkatrészek újrahasznosítását.
- ▼ A készülék megsemmisítésekor tartsa be a vonatkozó érvényes helyi előírásokat. A jelen készülék kezelésével, újrahasznosításával és újrafeldolgozásával kapcsolatos további információkért vegye fel a kapcsolatot az illetékes szervekkel, a helyi háztartási hulladék teleppel vagy a kereskedővel, akitől a terméket vásárolta.

**A GYÁRTÓ NEM FELEL A BIZTONSÁGI ELŐÍRÁSOK ÉS A JELEN HASZNÁLATI UTASÍTÁSBAN SZEREPLŐ ELŐÍRÁSOK BE NEM TARTÁSA MIATT BEKÖVETKEZŐ ESETLEGES BALESETEKÉRT.**

## A BERENDEZÉS LEÍRÁSA

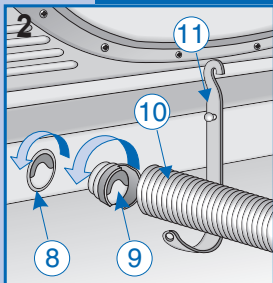

A szárítógép háztartási készülék, amely bármilyen típusú textilra szárítására alkalmas.

- ▼ A gép háza olyan módon kezelt és festett acél panelekből áll, ami biztosítja a külső időbeni tartósságát.
- ▼ A motor és a mozgó alkatrészek tervezése és gyártása úgy történt, hogy a zajszint minimális legyen.
- ▼ A kezelőpanel úgy készült, hogy a felhasználó nehézség nélkül végre tudja hajtani a tervezett szárítási programokat.
- ▼ A nagyméretű ajtó még könnyebbé teszi a ruha betöltését és kivételét.

### szárításiidő-vezérléssel ellátott modell

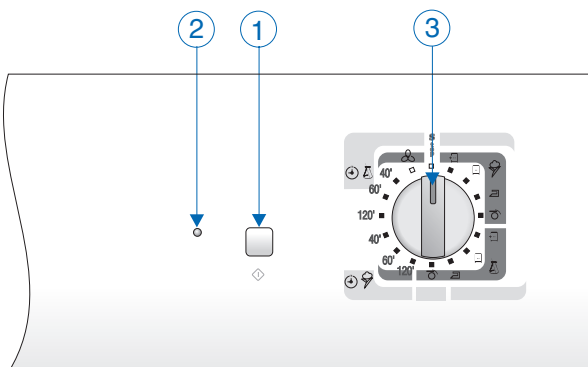
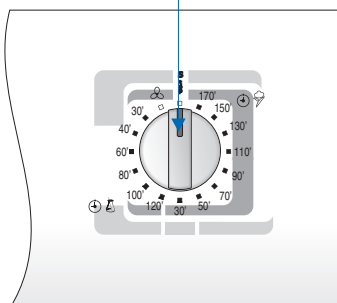

- 1 - Indítógomb
- 2 - Működést jelző lámpa
- 3 - Szárítási idő beállító tárcsája
- 4 - Dob ajtaja
- 5 - Szűrő
- 6 - Állítható lábcskák
- 7 - Műszaki adattábla
- 8 - Gőzleeresztő nyílás
- 9 - Szerelvényperem
- 10 - Leeresztő cső
- 11 - Csőalátét

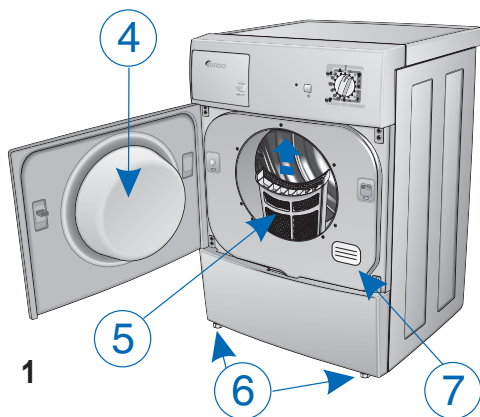

## A BERENDEZÉS ÜZEMBE HELYEZÉSE

### BEÜZEMELÉS

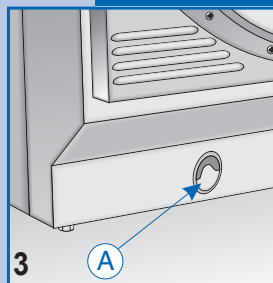

A beüzemelést szakemberre kell bízni, aki azt a gyártó utasításai szerint végzi el. A nem megfelelő beüzemelés személyi sérülést és anyagi kárt okozhat.

- ▼ A szárítót ablak közelében helyezze el, hogy könnyebben távozhasson a páras levegő.
- ▼ A kondenzvíz kialakulásának elkerülése végett a leeresztő csövet a készülék hátsó paneljén alul lévő A furatba kösse (3. ábra).



## A BERENDEZÉS ÜZEMBE HELYEZÉSE

### BEÜZEMELÉS

- ▼ A készülék hátán lévő levegőbemeneti nyílást ne tömítse el.
- ▼ A szűrőket az erre kialakított helyekre tegye, ahogy azt a (4. ábra) mutatja.
- ▼ A szárítódob belsejét nedves ruhával tisztítsa, hogy eltávolítsa az esetleg ott lerakódott port.

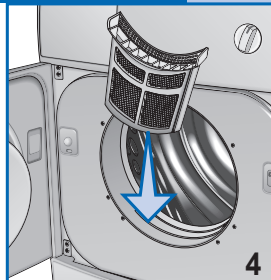

### A SZÁRÍTÓ VÍZSZINTEZÉSE

**Állítható lábak** Állítsa függőleges helyzetbe a szárítót úgy, hogy stabilan támaszkodjon mind a négy lábra, majd végezze el a vízszintezést a lábak beállításával az alábbiak szerint:

- ▼ Enyhén emelje meg a gépet.
- ▼ Állítsa be a lábakat a megfelelő magasságba (5. ábra). (Ne csavarja ki túlságosan a lábakat, és ne használjon motoros csavarhúzózt).
- ▼ Engedje le a szárítót.

Egy nem megfelelően vízszintezett gép tönkretelheti a csapágyakat, és korán elkophat. Ezt a szárítót nem kell a padlóhoz rögzíteni.

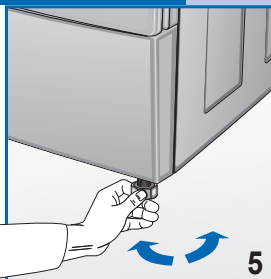

### A LEFOLYÓCSŐ BEKÖTÉSE

Kösse a lefolyócsövet a szárító hátlapján lévő kimenetre (6. ábra) az alábbiak szerint:

- ▼ A cső egyik végét kösse a készülékkel együtt leszállított szerelvényperemre.
- ▼ Az összekötő elemet (a csővel együtt) forgassa el a kimeneti furatban az óramutató járásával ellentétes irányban.
- ▼ Dugja ki a csövet a szárító hátoldalán balra vagy jobbra a géptest alsó részén lévő bemélyedésen keresztül.

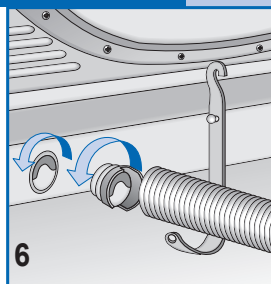

- ▼ A cső másik végét vigye a külső falon lévő ablak vagy szellőző nyílás közelébe. Ha ez nem lehetséges, ellenőrizze, hogy a szárító működésekor a helyiségnek jó a szellőzése. Használja az alátétet (7. ábra) a cső rögzítéséhez.

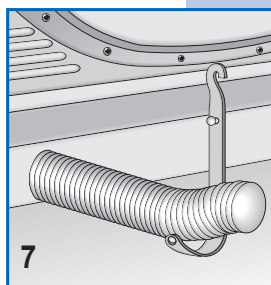

**Fontos:** A levegőelvezető csövet akkor is be kell kötni, ha a levegő nem a kültérbe lesz kivezetve; ellenkező esetben a párás levegő a gépbe visszajuthat, és ez meghosszabbítja a szárítási időt.

A párás levegő ezenfelül károsíthatja a szárítót. Bár az elvezető csőből távozó levegő csak meleg és párás, és nem jelent veszélyt, soha nem irányulhat személyek, állatok vagy növények felé.

**Fontos:** A távozó levegőt soha nem szabad gáz vagy más fűtőanyagot használó készülékek füstjének elvezetésére használt füstcsőbe vezetni.

## ELEKTROMOS CSATLAKOZTATÁS

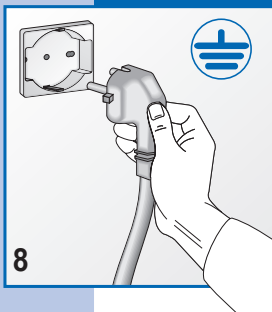

- ▼ Ellenőrizze, hogy a készülék hátlapján lévő adattáblán jelzett feszültség egyezik-e a villamos hálózat feszültségével.
- ▼ A beüzemelés végeztével a készüléket kétpólusú megszakítóval rá kell kötni a hálózatra.
- ▼ Minden megszakító berendezés, a vezetékek és a dugaljak névleges teljesítménye olyan kell legyen, hogy elviselje az adattáblán jelölt maximális terhelést.
- ▼ A hálózat, amire a készülék be van kötve, földelő rendszerrel kell, hogy rendelkezzen. Ellenkező esetben a gyártó nem felel az esetleges balesetekért (8. ábra).
- ▼ Ha a tápvezeték sérült, forduljon a legközelebbi vevőszolgálathoz.
- ▼ A szárító elektromos hálózatra történő csatlakoztatásához ne használjon hosszabbítót vagy elosztót.
- ▼ A készüléket úgy helyezze el, hogy a tápvezeték könnyen hozzáférhető legyen, és szükség esetén ki lehessen húzni.

**Fontos: A szárítási ciklus végén válassza le a szárítót az elektromos hálózatról, nehogy gyermekek működésbe tudják hozni a gépet.**

## A KÉSZÜLÉK HASZNÁLATA



### A KÉSZÜLÉK HASZNÁLATA

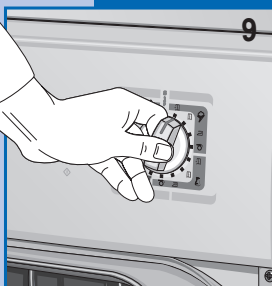

3. **Programtárcsa a ruhanemű és a specifikus igények alapján megvalósítani kívánt program kiválasztásához.** Ha bármilyen okból úgy dönt, hogy megváltoztatja a programot, vagy további ruhát tesz be a gépbe a szárítási ciklus során, elég egyszerűen STOP állásba állítani a programtárcsát, majd a kiválasztott programra állítani, és megnyomni a START gombot (9. ábra).

**Megjegyzés Figyelem!! Ezt a műveletet csak akkor végezze, ha tényleg szükséges, és a törlendő program még csak legfeljebb 3 perce fut.**

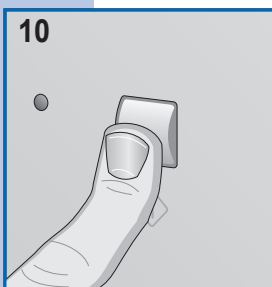

1. **Indítógomb:** A szárítási ciklus indításához nyomja meg ezt a gombot (10. ábra).

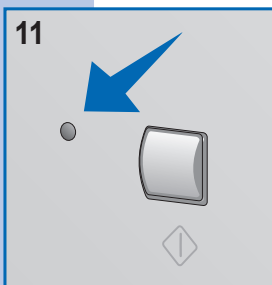

2. **LED Start:** Ha nem ég, az a "STOP" pozíciót jelzi. Ha folyamatosan ég, akkor a ciklus folyamatban van. Ha gyorsan villog, az azt jelenti, hogy a kiválasztott program indításra kész. Ha lassan villog, az azt jelenti, hogy a szárítási program lejárt (11. ábra).



## AJTÓNYITÁS ÉS A NYITÁSI IRÁNY MÓDOSÍTÁSA

- ▼ Az ajtó kinyitásához nyomja meg a jobb oldalát (12. ábra). Ha a nyitásirány meg lett változtatva, az ajtó bal oldalát kell megnyomni.



- ▼ Igénye szerint az ajtónyitás iránya megfordítható (13. ábra).

**Megjegyzés: Ezt a műveletet csak szakember végezheti. Forduljon a vevőszolgálathoz.**

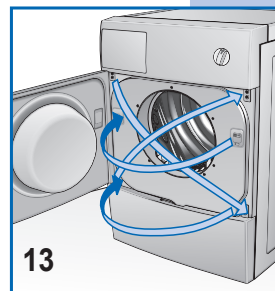

## A RUHANEMŰ HELYES SZÁRÍTÁSA

Az alábbiak szerint járjon el:

















- A**
- ▼ Centrifugálja a ruhaneműt.
- B**
- ▼ Az anyagnak megfelelően válassza szét a ruhadarabokat.
  - ▼ Zárja be a cipzárakat, gombolja be a gombokat, és ne feledje kiüríteni az összes zsebet.
  - ▼ A pulóvereket fordítsa ki.
- C**
- ▼ Nyissa ki az ajtót.
  - ▼ Töltse be a ruhákat a dobba, először a lepedőket tegye be egy sarokba.
  - ▼ Javasoljuk, hogy a kis és nagy darabokat egyszerre töltse be.
- D**
- ▼ Csukja be az ajtót.
  - ▼ Törölje meg a kezét (elektromos készülékek soha ne nyúljon nedves kézzel).
  - ▼ Dugja be a hálózati csatlakozót a konnektorba.
- E**
- ▼ Állítsa a programtárcsát Stop állásba az esetleges korábbi programok törléséhez, majd állítsa a ruhafélének, a dobba töltött mennyiségnek és a kívánt szárítási foknak megfelelő programra (lásd: Programtáblázat).
- ▼ Nyomja le a START gombot a szárítás megkezdéséhez.
- F**
- ▼ A gép szárítási ciklus közben történő leállításához elég kinyitni az ajtót, és a dob lassan leáll. (Ne feledje, hogy amikor kinyitja az ajtót, a gép belső részei forrók lehetnek.)
  - ▼ A szárítási ciklus folytatásához csukja be az ajtót, és nyomja meg a "Start" gombot.
  - ▼ Ha vége a szárításnak, amit a start led villogása és a csengő jelez, állítsa a választókapcsolót vissza STOP állásba.
  - ▼ Nyissa ki a dob ajtaját, és vegye ki a ruhát.
  - ▼ Csukja vissza az ajtót.
  - ▼ Száraz kézzel húzza ki a szárító dugóját az aljzatból.



## ÖVINTÉZKEDÉSEK ANYAGFAJTÁK SZERINT

Ha kétségei vannak a textil fajtáját illetően, olvassa el a ruhanemű céduláját. Szinte minden ruhadarabot lehet gépben szárítani, a cédula tartalmazza az erre vonatkozó jelzést. Az elektrosztatikus töltés elkerülése végett a mosógép öblítési ciklusában használjon öblítőszeret. A szintetikus ruhaneműket azonnal vegye ki a dobból, nehogy összegyűrődjenek.

## PROGRAMTÁBLÁZAT

| A NEDVESSÉG ELEKTROMOS ELLENŐRZÉSÉVEL MŰKÖDŐ PROGRAMOK  |                |  |  |   |   |
|---|----------------|--|--|---|---|
|  Színtartó   | Max<br>6.0 kg. |               |                   |                      |                |
|  Kényes      | Max<br>3.0 kg. | Extra száraz   | Elrakható száraz   | Vasalhatóan nedves  | Nagyon nedves   |
| IDŐPROGRAMOK  |                |  |  |   |   |
|  Színtartó   | Max<br>6.0 kg. | 120 - 60<br>perc   | 120 - 60<br>perc   | 60 - 40<br>perc   | 60 - 40<br>perc   |
|  Kényes      | Max<br>3.0 kg. |  |  |   |   |
|  20 perc     |                |  |  |   |   |
| SZÁRÍTÓ PROGRAMOK A SZÁRÍTÁS IDEJÉNEK VEZÉRLÉSÉVEL  |                |  |  |   |   |
| Textiltípus   | Nedves +/-     |  Extra száraz |  Elrakható száraz |  Vasalható an nedves |  Nagyon nedves |
|  Max 6.0 kg. |                | * 150 perc.<br>** 130 perc.  | * 130 perc.<br>** 110 perc.  | * 110 perc.<br>** 90 perc.  | * 90 perc.<br>** 70 perc.   |
|  Max 3.0 kg. |                | * 110 perc.<br>** 90 perc.   | * 90 perc.<br>** 70 perc.  | * 70 perc.<br>** 50 perc.   | * 50 perc.<br>** 30 perc.   |
|  Max 3.0 kg. |                | * 100 perc.<br>** 80 perc.   | * 80 perc.<br>** 60 perc.  | * 60 perc.<br>** 40 perc.   | — — — —   |
|  20 perc     |                |  |  |   |   |

\* 800 fordulat/perces centrifugálás után szükséges szárítási idő

\*\* T1000 fordulat/perces centrifugálás után szükséges szárítási idő.

**Fontos: A szárítási idő egy sor tényezőtől függ: a ruhadarab súlya, mérete, az anyag fajtája, a nedvesség foka. A jól kicsavart és kicsentrifugázott ruhadarabok hamarabb megszáradnak. A ruhadarabok gyűrődésének elkerülése végett ne terhelje túl a szárítót.**

## A RUHANEMŰ SÚLYA

A megadott súlyok közelítő értékek, és a gyártótól, a minőségtől és a kikészítéstől függően változhatnak.

|                                 |        |                       |        |
|---------------------------------|--------|-----------------------|--------|
| <b>Ágynemű</b>                  |        | Nagy terítő           | 1000 g |
| Paplan                          | 700 g  | Textilszalvéta        | 80 g   |
| Alsó lepedő                     | 550 g  | <b>Férfi ruhanemű</b> |        |
| Felső lepedő                    | 600 g  | Nem vasalandó ing     | 250 g  |
| Párnahuzat                      | 180 g  | Atlétatrikó           | 120 g  |
| <b>Háztartási textil</b>        |        | Rövid zokni           | 150 g  |
| Törölgető ruha (tányérokhoz)    | 90 g   | Boxer                 | 250 g  |
| Törölgető ruha (poharakhoz)     | 70 g   | Pizsama               | 480 g  |
| Törlóruha takarításhoz          | 20 g   | Hálóing               | 400 g  |
| Törölköző                       | 200 g  | Zsebkendő             | 25 g   |
| <b>Egyéb ruhanemű</b>           |        | <b>Női ruhanemű</b>   |        |
| Köpeny                          | 1200 g | Blúz                  | 100 g  |
| Fürdőlepedő                     | 800 g  | Pulóver               | 100 g  |
| Blúz                            | 300 g  | Miniszoknya           | 80 g   |
| Férfi ing                       | 600 g  | Bugyi                 | 80 g   |
| Műanyag blúz és ing             | 300 g  | Hálóing               | 180 g  |
| <b>Asztalterítő és szalvéta</b> |        | Pizsama               | 450 g  |
| Terítő                          | 250 g  | Zsebkendő             | 15 g   |



## A SZŰRŐ TISZTÍTÁSA

Hogy minden körülmények között biztosítva legyen a kitűnő szárítás, ne feledje rendszeresen tisztítani a szűrőt. Ne feledje minden szárítási ciklust követően a szűrő ellenőrzését és esetleg tisztítását.

**Fontos:**

A szűrő tisztítását olyankor kell végezni, amikor a készülék hideg. A szűrő tisztításánál kövesse az alábbiakban megadott előírásokat:

- ▼ Nyissa ki az ajtót.
- ▼ Mindkét kézzel erősen fogja meg a szűrőt, és nyomja előre, hogy ki lehessen venni.
- ▼ A szűrő felső szegélyét enyhén tágítsa meg, és nyissa ki a szűrőt.
- ▼ Vegye ki a szöszöket
- ▼ Csukja be a szűrőt, ellenőrizze, hogy a rögzítője helyes állásban van.
- ▼ Ha szükséges, a szűrő készülékben lévő csúszósínjeit porszívóval tisztítsa.
- ▼ Helyezze vissza a szűrőt a csúszósínekre (14. ábra)

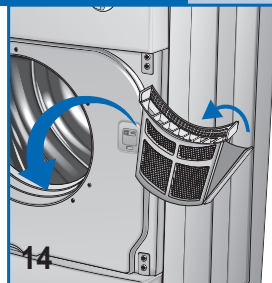

## HIBAKERESÉS

Minden elektromos készüléknél időnként előfordulnak hibák. Ilyen esetben forduljon villanyszerelő szakemberhez. Ugyanakkor sok probléma megoldható külső segítség nélkül.

**Fontos: Meghibásodás esetén azonnal válassza le a készüléket az elektromos hálózatról.**

**Mielőtt kihívja a vevőszolgálatot, végezze el az alább leírt ellenőrzéseket.**

## A PROBLÉMÁK MEGOLDÁSA

**A szárító nem indul**

- Ellenőrizze, hogy:
  - 1) A készülék megfelelően van csatlakoztatva az elektromos hálózatra.
  - 2) A hálózati dugó szabályosan működik:
  - 2a) A biztosíték nem égett ki. (A hálózatra egy másik készüléket, például egy asztali lámpát csatlakoztatva végezze el az ellenőrzést).
  - 2b) A használati utasítás előírásait betartották

**A szárító nem indul**

- Ellenőrizze, hogy:
  - 1) Jól be van-e csukva a készülék ajtaja.
  - 2) A „START” gombot megnyomták.

**A szárító nem szárít**

- Ellenőrizze, hogy:
  - 1) A levegőelvezető cső nincs-e összenyomva vagy megtörve.
  - 2) A szűrő nincs-e eltömődve. (Ne feledje, hogy amikor kinyitja az ajtót, a gép belső részei forrók lehetnek.)

**Ha ezeket az ellenőrző műveleteket elvégezve sem működik a készülék, forduljon a legközelebbi vevőszolgálathoz.**

**A vevőszolgálat munkatársával közölje a modellt, a sorozatszámot és a hiba fajtáját.**

**Ezek az információk segítik a vevőszolgálat szakemberét abban, hogy beszerezzék a szükséges alkatrészeket, és így gyors és hatékony javítást biztosítanak.**

## VÁLASZTHATÓ TARTOZÉKOK

Helymegtakarítás céljából a viszonteladó biztosítani tud egy olyan tartozékot, ami lehetővé teszi a szárítónak egy előtöltős mosógép fölött történő elhelyezését. A beszerelést végző szakember meg tudja mondani, melyik készülékmodellnél alkalmazható ez a tartozék.

**Gerbiamasis kliente,**





Dėkojame, kad pasirinkote mūsų gaminį.

Prieš įjungdami ir naudodami šį prietaisą, atidžiai perskaitykite instrukcijas. Veikimo principų žinojimas padės užtikrinti tinkamą ir saugų prietaiso naudojimą.

Šioje instrukcijoje yra pateikti džiovituvu techniniai duomenys, daug naudingos informacijos apie jo veikimą, ši informacija padės optimaliai išnaudoti prietaiso galimybes.

Jei džiovituvą parduosite arba perduosite kitiems žmonėms, naujam naudotojui perduokite šią instrukciją.

**TURINYS**

|   |   |              |
|---|---|--------------|
|    | <b>PASTABOS IR PATARIMAI NAUDOTOJUI</b>             | <b>91-92</b> |
|   | • Techniniai duomenys                               | 91           |
|    | <b>DŽIOVINTUVO APRAŠYMAS</b>                        | <b>93</b>    |
|    | <b>DŽIOVINTUVO ĮRENGIMAS</b>                        | <b>93-95</b> |
|   | • Įrengimas   | 93-94        |
|   | • Džiovituvu padėties išlyginimas                   | 94           |
|   | • Oro šalinimo vamzdžio jungimas                    | 94           |
|   | • Jungimas prie elektros tinklo                     | 95           |
|    | <b>DŽIOVINTUVO NAUDOJIMAS</b>                       | <b>95-97</b> |
|   | • Funkcijų aprašymas                                | 95           |
|   | • Durelių atidarymas ir atidarymo krypties keitimas | 96           |
|   | • Taisyklingas skalbinių džiovinimas                | 86           |
|   | • Atsargumo nurodymai audinių tipams                | 97           |
|   | • Programų lentelė                                  | 97           |
|   | • Skalbinių svoriai                                 | 97           |
|  | <b>TECHNINĖ PRIEŽIŪRA</b>                           | <b>98</b>    |
|   | • Filtro valymas                                    | 98           |
|   | • Gedimų nustatymas                                 | 98           |
|   | • Gedimų šalinimas                                  | 98           |
|   | • Papildomi priedai                                 | 98           |

**PASTABOS IR PATARIMAI NAUDOTOJUI****TECHNINIAI DUOMENYS**

|                         |              |                               |
|-------------------------|--------------|-------------------------------|
| <b>Matmenys:</b>        | Plotis cm.:  | 59,5                          |
|                         | Aukštis cm.: | 85,0                          |
|                         | Gylis cm.:   | 60,4                          |
| <b>Maks. galingumas</b> |              | 6,0 kg. sausų skalbinių       |
| Įtampa                  |              | Žr. techninių duomenų lentelę |
| Įtampa                  |              | Žr. techninių duomenų lentelę |

**MODELIS:** .....

**SERIJOS NUMERIS:** .....

**PIRKIMO DATA:** .....



- ▼ Šis džiovintuvus yra skirtas naudoti buityje. Kitai paskirčiai naudoti netinkamas, todėl gali būti pavojingas.
- ▼ Šią instrukciją visada laikykite prie džiovintuvo, kad esant reikalui būtų galima rasti reikalingus nurodymus.
- ▼ Bet kokios džiovintuvo modifikacijos arba bandymai liesti jo mechanizmus naudotojui kelia pavojų, be to, prietaisas gali būti sugadintas.
- ▼ Gavę prietaisą patikrinkite, ar jis nebuvo pažeistas transportuojant. Jei pastebėsite gedimus, apie tai nedelsdami praneškite prekybinės firmos darbuotojui.
- ▼ Neuždenkite džiovintuvo skalbiniais arba kitais daiktais.
- ▼ Statydami prietaisą į vietą, patikrinkite, ar elektros kabelis yra nesusisukęs, nepažeistas ir lengvai pasiekiamas.
- ▼ Išdžiovinę skalbinius visada uždarykite dureles, kad vaikai nesiramstytų prie durelių ir neapverstų džiovintuvo.
- ▼ Atminkite, kad džiovinant šalinimo vamzdis įkaista ir gali pasiekti 60° laipsnių temperatūrą. Nelleskite šios dalies, kol nebaigsite aušinimo ciklo.
- ▼ Nenaudokite džiovintuvo nešvariems drabužiams džiovinti.
- ▼ Niekada nedžiovinkite drabužių, kurie buvo ištepti tokiomis medžiagomis, pvz.: kepimo aliejumi, nafta, acetonu, alkoholiu, benzinu, žibalu, dėmių valikliu, terpentinu ir vašku.
- ▼ Prieš dėdami tokius skalbinius į džiovintuvą, pašalinkite šias medžiagas: išplaukite šiltame vandenyje papildomai įdėję ploviklio.
- ▼ Nedžiovinkite tokių gaminių, pvz.: pagamintų iš porolono, latekso, neperšlampamų medžiagų; lietpalčių, guminių kilimėlių, įvairių detalių, drabužių arba pagalvėlių su porolono įdėklais, nes šios medžiagos gali išsilydyti ir ištepti kitus drabužius arba sugadinti patį prietaisą.
- ▼ Audinių minkštikliai arba panašūs produktai turi būti naudojami atsižvelgiant į gamintojo pateiktus nurodymus (rasite ant pakuotės).
- ▼ Jei džiovintuvą parduodate arba perduodate kitam naudotojui, nepamirškite kartu perduoti ir instrukcijų. Tai padės naujam naudotojui tinkamai ir saugiai naudoti džiovintuvą.
- ▼ Nebandykite atlikti remonto darbų vieni, nes dėl neprofesionaliai atlikto remonto gali susižaloti žmonės, taip pat negalios suteiktos garantijos.
- ▼ Džiovintuvo remonto darbus gali atlikti tik klientų aptarnavimo centruose įgalioti darbuotojai. Atliekant remonto darbus būtina naudoti tik originalias gamintojo atsargines dalis.
- ▼ Prieš dėdami skalbinius į džiovintuvą, juos gerai išgręžkite. Sausai išgręžti skalbiniai greičiau išdžiūsta.
- ▼ Kiekvieną kartą naudodami džiovintuvą, kruopščiai išvalykite filtrą.
- ▼ Džiovintuvo kištuko neikiškite į lizdą ir jo netraukite šlapiomis rankomis.
- ▼ Džiovintuvus turi būti prijungtas prie tinkamai įžeminto elektros tinklo lizdo, atitinkančio esamus saugos reikalavimus.
- ▼ Džiovintuvui jungti į elektros tinklą nenaudokite ilginimo laidų arba daugializdžių jungiklių.
- ▼ Saugokite prietaisą nuo atmosferos medžiagų poveikio.
- ▼ Atlikdami techninės priežiūros arba valymo darbus, džiovintuvą išjunkite iš elektros tinklo. Norėdami džiovintuvą išjungti iš elektros tinklo, netraukite jo paėmę už kabelio. Traukite tik paėmę už kištuko.
- ▼ Šis prietaisas yra pažymėtas kaip atitinkantis elektros ir elektronikos prietaisų (WEEE) Europos direktyvą 2002/96/EB. Pasirūpinkite, kad pasibaigus naudojimo laikui prietaisas būtų tinkamai pašalintas. Naudotojas įpareigotas prisidėti prie pastangų mažinant neigiamą poveikį aplinkai ir sveikatai.



- ▼ Prie gaminio pritvirtintas  simbolis arba pridėti dokumentai rodo, kad prietaisas negali būti laikomas įprastomis buitinėmis atliekomis, o turi būti atiduotas į specialų surinkimo centrą, kad elektros ir elektronines atliekas būtų galima perdirbti.
- ▼ Prietaisą šalinkite laikydamiesi vietinių atliekų tvarkymą reguliuojančių nurodymų. Norėdami gauti smulkesnę informaciją apie gaminio atidavimą į atliekas ir jo perdirbimą, kreipkitės į atitinkamas institucijas, vietinę atliekų surinkimo tarnybą arba parduotuvę, kurioje džiovintuvą įsigijote.

**GAMINTOJAS NĖRA ATSAKINGAS  
UŽ NELAIMINGUS ĮVYKIUS, KURIE  
ĮVYKSTA DĖL SAUGOS TAISYKLIŲ  
ARBA ŠIOS INSTRUKCIJOS NURODYMŲ  
NESILAIKYMO.**

## DŽIOVINTUVO APRAŠYMAS

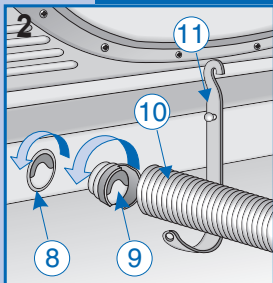

Džiovin tuvas yra butinis prietaisas, kuriuo galima džiovinti įvairius drabužius.

- ▼ Prietaisas pagamintas iš plieno plokščių, apdorotų ir nudažytų taip, kad jų estetinės savybės išliktų ilgą laiką nepakitusios.
- ▼ Variklis ir judančios dalys sukonstruotos ir pagamintos taip, kad užtikrintų kuo mažesnę triukšmo lygį.
- ▼ Valdymo skydelis sukonstruotas taip, kad vartotojas galėtų lengvai įjungti norimą programą.
- ▼ Per platesnes dureles galima lengvai įdėti ir išimti skalbinius.

### Modelis su chronometru valdomu džiovimu

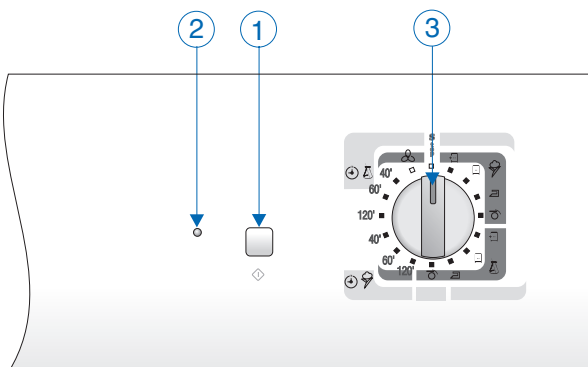
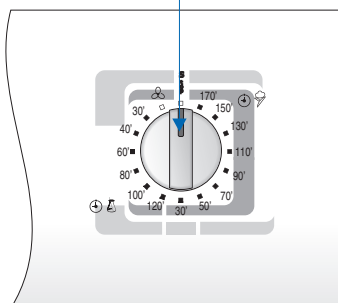

- 1 - Įjungimo mygtukas
- 2 - Džiovin tuvo ĮJUNGIMO indikatoriaus lemputė
- 3 - Džiovinimo laiko valdymo rankenėlė
- 4 - Durelės
- 5 - Filtras
- 6 - Reguliuojamos kojelės
- 7 - Techninių duomenų lentelė
- 8 - Šalinimo anga
- 9 - Sujungiklio detalė
- 10 - Šalinimo vamzdis
- 11 - Vamzdžio atrama

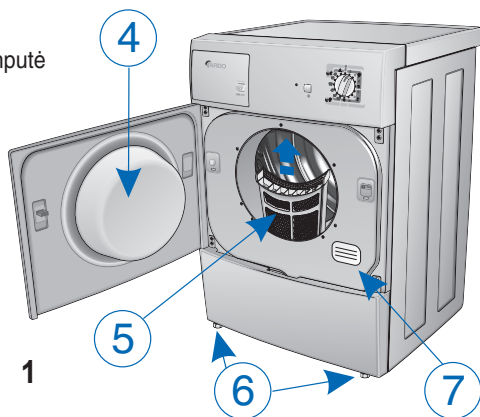

## DŽIOVINTUVO ĮRENGIMAS

### ĮRENGIMAS

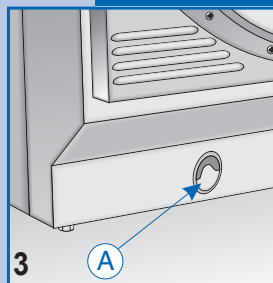

Įrengimo darbus turi atlikti kvalifikuotas darbuotojas laikydamasis gamintojo pateiktų nurodymų. Netinkamai pastačius džiovin tuvą galima sugadinti turtą ir sužaloti žmones.

- ▼ Statykite džiovin tuvą prie lango, kad greičiau būtų šalinamas drėgnas džiovin tuvo oras.
- ▼ Kad drėgmė nesikondensuotų, reikia naudoti šalinimo vamzdį; jis turi būti įdėtas į skylę A prietaiso užpakalinės plokštės apačioje (3 pav.).



## DŽIOVINTUVO ĮRENGIMAS

### ĮRENGIMAS

- ▼ Niekada neuždenkite oro traukimo angos, esančios prietaiso užpakalinėje dalyje.
- ▼ Įdėkite filtrą į įprastą padėtį, kaip parodyta paveikslėlyje (4 pav.).
- ▼ Būgne susikaupusias dulkes šluostykite sausu skudurėliu.

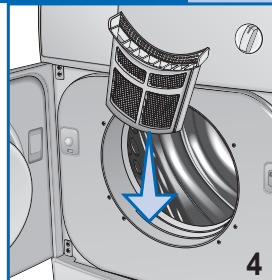

### DŽIOVINTUVO PADĖTIES LYGINIMAS

**Reguliuojamos kojelės.** Pastatykite džiovintuvą vertikaliai, kad jis tvirtai stovėtų ant keturių kojelių. Išlyginkite džiovintuvo padėtį reguliuodami kojeles.

- ▼ Šiek tiek pakelkite džiovintuvą.
- ▼ Sureguliuokite džiovintuvo padėtį iki reikiamo aukščio (5 pav.).
- ▼ Kojelių per daug neatsukite, nenaudokite atsuktuvo.
- ▼ Nuleiskite džiovintuvą.

Jei džiovintuvas stovės nelygiai, gali būti pažeisti guoliai ir prietaisas pirma laiko susidėvės. Džiovintuvo prie grindų tvirtinti nereikia.

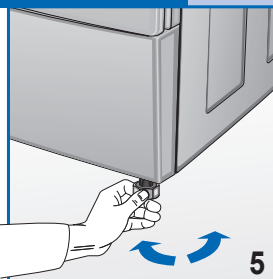

### ORO ŠALINIMO VAMZDŽIO JUNGIMAS

Junkite šalinimo vamzdį prie džiovintuvo užpakalinėje dalyje esančios angos (6 pav.).

- ▼ Prijunkite vieną vamzdžio galą prie pateikto sujungiklio dalies.
- ▼ Pasukite jungiamąją detalę (kartu su vamzdžiu) prieš laikrodžio rodyklę džiovintuvo jungimo angoje.
- ▼ Nukreipkite vamzdį nuo džiovintuvo užpakalinės dalies į kairę arba dešinę per prietaiso apačioje esančią nišą.

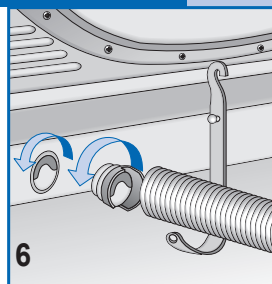

- ▼ Pastatykite kitą vamzdžio galą netoli lango arba ventiliacijos angos išorinėje sienoje. Jei tai neįmanoma, pasirūpinkite, kad džiovintuvo naudojimo laiku patalpa būtų gerai vėdinama. Vamzdžiui tvirtinti naudokite atramą (7 pav.).

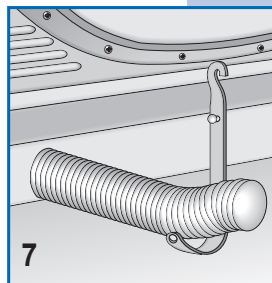

**Svarbu!** Oro šalinimo vamzdis turi būti jungiamas, net jei oras nešalinamas į išorę, nes džiovintuvus trauks drėgną orą, todėl pailgės džiovintuvo laikas.

Drėgnas oras taip pat gali pažeisti džiovintuvą. Nors iš džiovintuvo šalinamas oras yra šiltas ir drėgnas bei nekelia pavojaus aplinkiniams, jo negalima nukreipti į žmones, gyvūnus arba augalus.

**Svarbu!** Šalinamas oras neturi būti nukreiptas į kaminą, per kurį šalinamos sudegusios degiklių dujos arba kitas kuras.

## JUNGIMAS Į ELEKTROS TINKLĄ

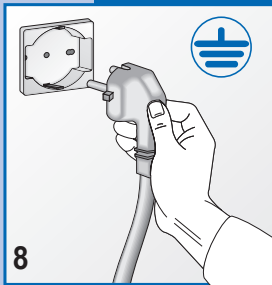

- ▼ Įsitinkinkite, ar ant prietaiso užpakalinės pusės esančios lentelės nurodyta įtampa atitinka elektros tinklo įtampą.
- ▼ Užbaigę pastatymą, prietaisąjunkite į elektros tinklą naudodami dvipolį jungiklį.
- ▼ Visų saugiklių, elektros laidų ir tinklo lizdų pajėgumas turi būti toks, kad galėtų išlaikyti ant identifikacinės lentelės nurodytą maksimalią apkrovą.
- ▼ Elektros lizdas, prie kurio jungiamas džiovintuvas, turi būti įžemintas. Jei jis neįžemintas, gamintojas nebus atsakingas už jokių įvykius nelaimingus atsitikimus (8 pav.).
- ▼ Jei džiovintuvo jungimo kabelis yra pažeistas, kreipkitės į artimiausią klientų aptarnavimo centrą.
- ▼ Džiovintuvo negalima jungti prie elektros tinklo naudojant netiesioginius būdus, pvz., ilgintuvus arba daugializdžius jungiklius.
- ▼ Džiovintuvą pastatykite taip, kad esant reikalui galėtumėte lengvai išjungti iš elektros tinklo. N.B.! Šį darbą gali atlikti tik kvalifikuotas darbuotojas.

**Svarbu!** Baigę džiovinimo ciklą, džiovintuvą išjunkite iš elektros tinklo, kad juo negalėtų naudotis vaikai.

## DŽIOVINTUVO NAUDOJIMAS

### DŽIOVINTUVO NAUDOJIMAS

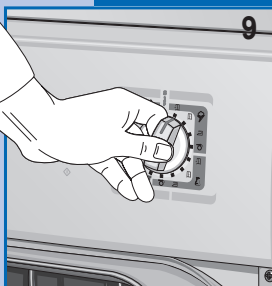

3. Programavimo rankenėlė naudojama norint pasirinkti reikiamą programą pagal audinio tipus ir specialius reikalavimus. Jei dėl kokių nors priežasčių norite pakeisti programą arba džiovinimo ciklo metu pridėti daugiau skalbinių, programavimo rankenėlę tiesiog nustatykite į **STOP** padėtį. Tada pasirinkite reikiamą programą, nustatykite rankenėlę ir paspauskite **START** mygtuką (9 pav.).

**N.B.! ĮSPĖJIMAS!** Šią funkciją naudokite, jei yra būtina ir jei iš naujo nustatoma programa dirbo mažiau negu 3 minutes.

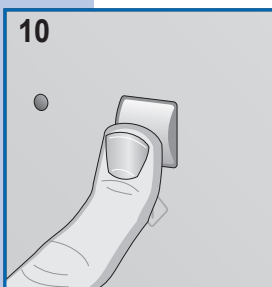

1. **START mygtukas.** Spauskite šį mygtuką, kad paleistumėte užprogramuotą džiovinimo ciklo programą (10 pav.).

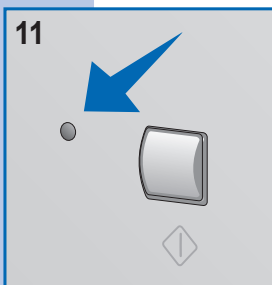

2. Kai **START** indikatorius išjungtas, rodoma **STOP** padėtis. Įjungimo indikatorius rodo, kad vyksta džiovinimo ciklas. Greitas blykčiojimas rodo, kad programa yra paruošta vykdyti. Lėtas blykčiojimas rodo, kad džiovinimo programa pasibaigė (11 pav.).



## DURELIŲ ATIDARYMAS IR ATIDARYMO KRYPTIES KEITIMAS

- ▼ Norėdami dureles atidaryti, paspauskite dešinę durelių pusę (12 pav.). Jei durelių atidarymo kryptis buvo pakeista, paspauskite kairę pusę.



- ▼ Durelių atidarymo kryptis yra keičiama priklausomai nuo poreikio (13 pav.).

**N.B.!** Šį darbą gali atlikti tik kvalifikuotas darbuotojas.

Kreipkitės į klientų aptarnavimo centrą.

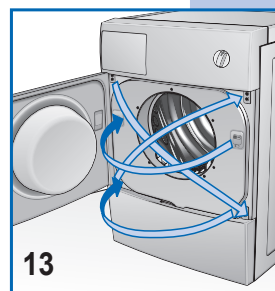

## TAISYKLINGAS SKALBINIŲ DŽIOVINIMAS

Atlikite šiuos veiksmus

**A**

- ▼ Išgręžkite skalbinius.

**B**

- ▼ Suskirstykite skalbinius pagal tipus ar audinius.
- ▼ Užsekite užtrauktukus ir sagas, nepamirškite ištuštinti drabužių kišenių.
- ▼ Megztinius išverskite.

**C**

- ▼ Atidarykite dureles.
- ▼ Įdėkite skalbinius į būgną; paklodės turi būti būgno šone.
- ▼ Patariama kartu sudėti didelius ir mažus skalbinius.

**D**

- ▼ Uždarykite dureles.
- ▼ Nausausinkite rankas (elektros įrenginių nelieskite šlapiomis rankomis).
- ▼ Įkiškite kištuką į elektros tinklo lizdą.

**E**

- ▼ Nustatykite programavimo mygtuką į STOP padėtį, norėdami iš naujo nustatyti ankstesnes programas, tada pasukite rankenėlę ir pasirinkite tinkamiausią programą audinio tipui. Pateikiamas reikiamas dedamų skalbinių svoris

ir sausumo laipsnis (žr. **Programų lentelę**).

- ▼ Paspauskite START, norėdami įjungti džiovinimo ciklą.

**F**

















- ▼ Norėdami sustabdyti mašiną džiovinimo ciklo metu, tiesiog atidarykite dureles; būgnas sulėtės, vėliau sustos. Atminkite, kad kai durelės yra atidaromos, džiovinimo vidinės dalys gali būti labai įkaitusios.
- ▼ Norėdami atnaujinti džiovinimo ciklą, uždarykite dureles ir paspauskite įjungimo mygtuką.
- ▼ Pasibaigus džiovinimo ciklui blykčioja įjungimo indikatorius, girdimas garsinis signalas. Nustatykite rankenėlę į STOP padėtį.
- ▼ Atidarykite būgno dureles ir išimkite skalbinius.
- ▼ Uždarykite dureles.
- ▼ Sausomis rankomis ištraukite kištuką iš elektros lizdo.



## ATSARGUMO NURODYMAI AUDINIŲ TIPAMS

Jei abejojate dėl audinio tipo, perskaitykite prisiūtą etiketę. Beveik visi mašinomis džiovinami drabužiai turi etiketes, kuriose pateikta reikiama informacija. Kad išvengtumėte skalbinių įsielektravimo, skalavimo ciklo metu į skalbyklę įdėkite kondicionieriaus. Iš būgno tuoj pat išimkite sintetinius drabužius, kad jie nesusiglamžytų.

## PROGRAMŲ LENTELĖ

| ELEKTRONINĖS DRĖGMĖS VALDYMO PROGRAMOS   |                       |  |  |  |   |
|--|-----------------------|--|--|--|---|
|  <b>Atsparūs</b>    | Max<br><b>6.0 kg.</b> |                     |                               |                         |                      |
|  <b>Lengvi</b>      | Max<br><b>3.0 kg.</b> | <b>Labai sausi</b>   | <b>Tinkami dėti į spintą</b>   | <b>Tinkami lyginti</b>   | <b>Labai drėgni</b>   |
| NUSTATOMO LAIKO PROGRAMOS  |                       |  |  |  |   |
|  <b>Atsparūs</b>    | Max<br><b>6.0 kg.</b> | min.<br>120 - 60   | min.<br>120 - 60   | min.<br>60 - 40  | min.<br>60 - 40   |
|  <b>Lengvi</b>      | Max<br><b>3.0 kg.</b> |  |  |  |   |
|  20 min.            |                       |  |  |  |   |
| DŽIOVINTUVŲ PROGRAMOS SU NUSTATOMO LAIKO VALDYMU   |                       |  |  |  |   |
| Audinio tipas  | Drėgnumas +/-         |  <b>Labai sausi</b> |  <b>Tinkami dėti į spintą</b> |  <b>Tinkami lyginti</b> |  <b>Labai drėgni</b> |
|  <b>Max 6.0 kg.</b> |                       | * 150 min.<br>** 130 min.  | * 130 min.<br>** 110 min.  | * 110 min.<br>** 90 min.   | * 90 min.<br>** 70 min.   |
|  <b>Max 3.0 kg.</b> |                       | * 110 min.<br>** 90 min.   | * 90 min.<br>** 70 min.  | * 70 min.<br>** 50 min.  | * 50 min.<br>** 30 min.   |
|  <b>Max 3.0 kg.</b> |                       | * 100 min.<br>** 80 min.   | * 80 min.<br>** 60 min.  | * 60 min.<br>** 40 min.  | — — — —   |
|  20 min.            |                       |  |  |  |   |

\* Džiovinimo laikas, reikalingas drabužius išgręžus 800 aps/min.

\*\* Džiovinimo laikas, reikalingas drabužius išgręžus 1000 aps/min.

**Svarbu! Džiovinimo laikas priklauso nuo skalbinių svorio, dydžio, audinio tipo, drėgnumo laipsnio. Gerai išgręžti skalbiniai išdžiūsta greičiau. Kad džiovinami skalbiniai nesiglamžytų, į būgną jų per daug nedėkite.**

## SKALBINIŲ SVORIAI

Nurodyti skalbinių svoriai yra apytiksliai ir gali kisti, tai priklauso nuo gamintojo, kokybės ir drabužių pasiuvimo.

|                                      |         |
|--------------------------------------|---------|
| <b>Patalynė</b>                      |         |
| Antklodė                             | 700 g   |
| Apatinė paklodė                      | 550 g   |
| Viršutinė paklodė                    | 600 g   |
| Pagalvės užvalkalas                  | 180 g   |
| <b>Buitiniai rankšluosčiai</b>       |         |
| Virtuvinis rankšluostis (indams)     | 90 g    |
| Virtuvinis rankšluostis (stiklinėms) | 70 g    |
| Flanelė                              | 20 g    |
| Rankšluostis rankoms                 | 200 g   |
| <b>Kiti drabužiai</b>                |         |
| Chalatas                             | 1 200 g |
| Vonios rankšluostis                  | 800 g   |
| Moteriška palaidinukė                | 300 g   |
| Vyriški marškiniai                   | 600 g   |
| Palaidinė / marškiniai iš sintetikos | 300 g   |
| <b>Staltiesės ir servetėlės</b>      |         |
| Staltiesė                            | 250 g   |

|                                    |         |
|------------------------------------|---------|
| Didelė staltiesė                   | 1 000 g |
| Servetėlė                          | 80 g    |
| <b>Vyriški drabužiai</b>           |         |
| Marškiniai, kurių nereikia lyginti | 250 g   |
| Berankoviai apatiniai marškiniai   | 120 g   |
| Trumpikės                          | 150 g   |
| Šiltos apatinės kelnės             | 250 g   |
| Pižama                             | 480 g   |
| Naktiniai marškiniai               | 400 g   |
| Nosinė                             | 25 g    |
| <b>Moteriški drabužiai</b>         |         |
| Palaidinukė                        | 100 g   |
| Megztinis                          | 100 g   |
| Mini sijonas                       | 80 g    |
| Trumpikės                          | 80 g    |
| Naktiniai marškiniai               | 180 g   |
| Pižama                             | 450 g   |
| Nosinė                             | 15 g    |



### FILTRO VALYMAS

Kad džiovavimo rezultatai būtų tinkami, reikia reguliariai valyti filtrą. Po kiekvieno džiovavimo ciklo nepamirškite patikrinti ir išvalyti filtrą.

#### Svarbu!

Filtrą valykite, kai džiovintuvas yra neįkietęs! Filtrą valykite laikydamiesi toliau pateiktų nurodymų.

- ▼ Atidarykite dureles.
- ▼ Abiem rankomis suimkite filtrą ir patraukite j viršų.
- ▼ Atsargiai atidarykite viršutinį kraštą ir atidarykite filtrą.
- ▼ Pašalinkite susikaupusias audinių dulkes.
- ▼ Uždarykite filtrą, pasirūpinkite, kad skląstis būtų nustatytas į reikiamą padėtį.
- ▼ Jei reikia, naudodami dulkių siurbį išvalykite filtro nukreipiamąsias dalis.
- ▼ Vėl uždėkite filtrą ant nukreipiamųjų dalių (14 pav.).

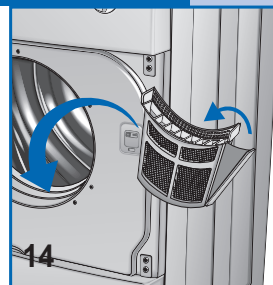

### GEDIMŲ NUSTATYMAS

Visi elektros prietaisai kartais gali gesti. Toku atveju skambinkite reikiamą kvalifikaciją turinčiam elektrikui. Tačiau daug gedimų galima pašalinti be kitų žmonių pagalbos.

**Svarbu! Jei džiovintuvas sugenda, tuoj pat išjunkite prietaisą iš elektros tinklo.**

**Prieš skambdami į klientų aptarnavimo centrą, atlikite toliau nurodytus darbus.**

### GEDIMŲ NUSTATYMAS

#### Jei džiovintuvas neįsijungia

- Patikrinkite, ar:
  - 1) džiovintuvo kištukas yra įjungtas į elektros tinklą;
  - 2) nesugedęs elektros tinklo lizdas;
  - 2a) neperdegę saugikliai (patikrinkite įjungdami kitą prietaisą, pavyzdžiui, stalinę lempą);
  - 2b) buvo laikomasi instrukcijoje pateiktų nurodymų.

#### Jei džiovintuvas neįsijungia

- Patikrinkite, ar:
  - 1) drelės yra tinkamai uždarytos;
  - 2) buvo įjungtas START mygtukas.

#### Skalbiniai neišdžiūsta

- Patikrinkite, ar:
  - 1) oro šalinimo vamzdis nėra sulenktas;
  - 2) filtras neužkimštas (atminkite, kad kai drelės yra atidaromos, džiovintuvo vidinės dalys gali būti labai įkaitusios).

**Jei atlikus nurodytus veiksmus džiovintuvas vis tiek neveikia, kreipkitės į artimiausią klientų aptarnavimo centrą.**

**Kreipdamiesi į aptarnavimo centrą, nurodykite prietaiso modelį, serijos numerį ir gedimo tipą.**

**Ši informacija aptarnavimo centro darbuotojui padės parūpinti reikalingas dalis – taip bus užtikrintas efektyvus ir greitas remontas.**

### PAPILDOMI PRIEDAI

Kad būtų efektyviau naudojama patalpa, gamintojas gali pateikti priedus, leisiančius pastatyti džiovintuvą ant skalbyklių, į kurias skalbiniai dedami iš priekio. Darbuotojai gali suteikti daugiau informacijos apie prietaiso modelio tipą, prie kurio toks priedas gali būti tvirtinamas.

**Поштовани корисниче,**





Захваљујемо вам на куповини овог производа.

Пажљиво прочитајте ова упутства пре укључивања и коришћења овог уређаја. Познавање принципа рада допринеће исправном и безбедном коришћењу уређаја.

Овај приручник садржи техничке карактеристике сушача и корисне информације у вези његове употребе и помоћи ће вам да свој уређај користите на најбољи начин.

Ако уређај продате или дате некоме на коришћење, не заборавите да му дате и овај приручник.

**САДРЖАЈ**

|   |   |                |
|---|---|----------------|
|    | <b>НАПОМЕНЕ И САВЕТИ ЗА КОРИСНИКА</b>           | <b>99-100</b>  |
|   | • Технички подаци                               | 99             |
|    | <b>ОПИС УРЕЂАЈА</b>                             | <b>101</b>     |
|    | <b>ИНСТАЛИРАЊЕ УРЕЂАЈА</b>                      | <b>101-113</b> |
|   | • Инсталирање                                   | 101-102        |
|   | • Нивелација сушача                             | 102            |
|   | • Прикључивање издувне цеви                     | 102            |
|   | • Прикључивање на струју                        | 103            |
|    | <b>УПОТРЕБА СУШАЧА</b>                          | <b>103-105</b> |
|   | • Опис функција                                 | 103            |
|   | • Отварање врата и промена смера отварања врата | 104            |
|   | • Правилно сушење рубља                         | 104            |
|   | • Подешавање према врсти тканина                | 105            |
|   | • Табела програма                               | 105            |
|   | • Тежина рубља                                  | 105            |
|  | <b>ОДРЖАВАЊЕ</b>                                | <b>106</b>     |
|   | • Чишћење филтера                               | 106            |
|   | • Налажење грешака                              | 106            |
|   | • Решавање проблема                             | 106            |
|   | • Додатна опрема                                | 106            |

**НАПОМЕНЕ И САВЕТИ ЗА КОРИСНИКА****ТЕХНИЧКИ ПОДАЦИ**

|            |                        |                         |
|------------|------------------------|-------------------------|
| Димензије: | Ширина (cm):           | 59.5                    |
|            | Висина (cm):           | 85.0                    |
|            | Дубина (cm):           | 60.4                    |
|            | <b>Макс. капацитет</b> | 6,0 kg суво             |
|            | <b>Номинална снага</b> | Види плочицу с подацима |
|            | <b>Напон</b>           | Види плочицу с подацима |

МОДЕЛ: .....  
 СЕРИЈСКИ БРОЈ: .....  
 ДАТУМ КУПОВИНЕ: .....



- ▼ Овај уређај је намењен употреби као кућни сушач. Свака друга примена се сматра неодговарајућом и стога опасном.
- ▼ Увек држите приручник близу уређаја да бисте га по потреби могли брзо прегледати.
- ▼ Модификације или покушаји измене уређаја могу бити опасни по корисника и могу оштетити производ.
- ▼ Проверите приликом испоруке уређаја да није оштећен током транспорта. Ако откријете било какво оштећење то одмах пријавите продавцу.
- ▼ Не прекривајте сушач рубљем и другим предметима.
- ▼ При постављању уређаја проверите да кабл за напајање можда није преломљен или нагњечен, као и да ли је лако доступан.
- ▼ Увек затворите врата сушача након његове употребе.
- ▼ Тиме ћете спречити децу да се наслањају на врата и евентуално преврну уређај.
- ▼ Не заборавите да се издувна цев током сушења загрева и може достићи температуру од 60°. Не додирујте овај део пре него што се заврши циклус хлађења.
- ▼ Не користите сушач за сушење прљаве одеће.
- ▼ Никада не сушите одећу заправљену супстанцама као што су уље за кување, петролеј, ацетон, алкохол, бензин, керозин, разређивач, терпентин и восак.
- ▼ Ове супстанце уклоните са одеће перући је топлом водом и детерџентом пре него што је ставите у сушач.
- ▼ Не сушите предмете као што су гума, латекс, кишни мантили, водоотпорне тканине, гумене простирке, калуповане предмете, одећу или јастуке са умецима од гуме, јер се могу истопити и оштетити друге предмете или сам уређај.
- ▼ Омекшивачи и слични производи се морају користити у складу са упутствима произвођача.
- ▼ Ако уређај продате или дате некоме на коришћење, не заборавите да му дате и овај приручник. То ће допринети да нови корисник исправно и безбедно користи сушач.
- ▼ Не покушавајте сами да оправите било коју грешку уређаја, јер оправке које не обавља професионално лице могу изазвати тешка оштећења и поништити права на оправке под гаранцијом.
- ▼ Оправку уређаја сме да врши искључиво особље овлашћено од стране центра за подршку корисницима. Приликом свих оправки морају се користити само оригинални резервни делови.
- ▼ Центрифугирајте или ручно исцедите рубље пре него што га ставите у сушач. Центрифугирано рубље ће се брже осушити.
- ▼ Добро очистите филтер након сваког сушења да бисте одржали савршену циркулацију ваздуха.
- ▼ Никада не стављајте и не вадите утикач из струјне утичнице влажним рукама.
- ▼ Сушач мора бити прикључен у струјну утичницу са уземљењем која је у складу са важећим безбедносним стандардима.
- ▼ За прикључивање уређаја у струјну утичницу не користите продужне гајтане и разделнике.
- ▼ Не излажите уређај атмосферским падавинама.
- ▼ При сервисирању или чишћењу уређаја морате га искључити из струјне утичнице. Не искључујте уређај из струје повлачењем кабла за напајање. Вуците само утикач.
- ▼ Овај уређај је означен као усклађен са европском Директивом 2002/96/ЕЦ, "Отпадна електрична и електронска опрема". Производ уклоните на прописани начин. Корисник се обавезује да ће доприносити спречавању негативних последица по здравље и животну средину.



- ▼ Символ  причвршћен на производ или пратећа документа означава да се овај производ не сме сматрати нормалним кућним отпадом, већ се мора испоручити овлашћеном центру за рециклажу електричне и електронске опреме.
- ▼ При уклањању уређаја држите се локалних прописа о уклањању отпада. За додатне информације о уклањању и рециклажи овог производа обратите се надлежним органима, локалној служби за одношење кућног отпада или продавцу од кога сте купили уређај.

**ПРОИЗВОЂАЧ НЕ МОЖЕ БИТИ ОДГОВОРАН ЗА БИЛО КАКВЕ НЕЗГОДЕ НАСТАЛЕ УСЛЕД НЕПОШТОВАЊА БЕЗБЕДНОСНИХ СТАНДАРДА ИЛИ ЗАХТЕВА ДАТИХ У ОВОМ ПРИРУЧНИКУ.**

## ОПИС УРЕЂАЈА

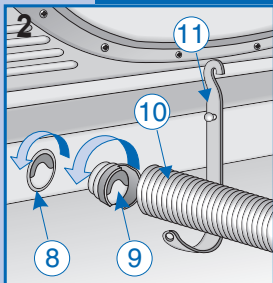

Сушач је кућни уређај који може у свако доба да суши све врсте тканина.

- ▼ Уређај је склопљен од челичних плоча које су обрађене и обојене тако да се њихов естетски квалитет не мења током времена.
- ▼ Мотор и сви покретни делови пројектовани су и израђени тако да се гарантује најмањи могући ниво буке.
- ▼ Командна табла је дизајнирана тако да омогући кориснику да без муке покрене жељени програм сушења.
- ▼ Широка врата знатно олакшавају стављање и вађење рубља.

## Модел са програматором сушења

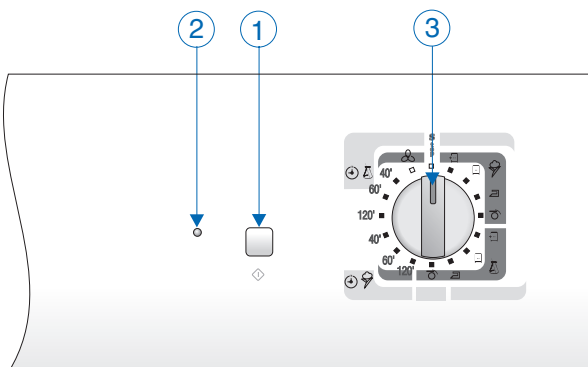
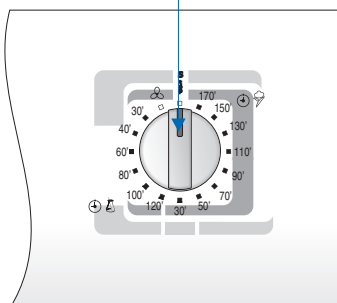

- 1 - Дугме за укључивање
- 2 - Индикатор укључености сушача
- 3 - Дугме за подешавање времена сушења
- 4 - Врата
- 5 - Филтер
- 6 - Подесиве ножице
- 7 - Идентификациона плочица.
- 8 - Отвор издувне цеви
- 9 - Издувна цев
- 10 - Спојница
- 11 - Издувна цев

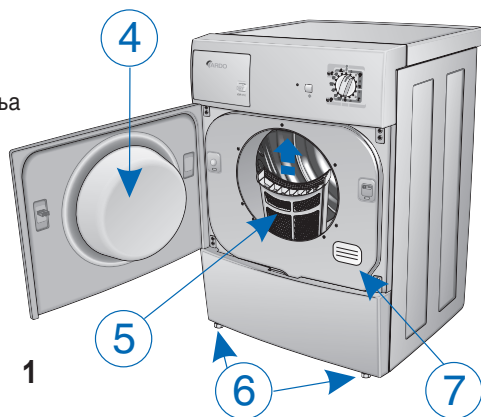

## ИНСТАЛИРАЊЕ УРЕЂАЈА

## ИНСТАЛИРАЊЕ

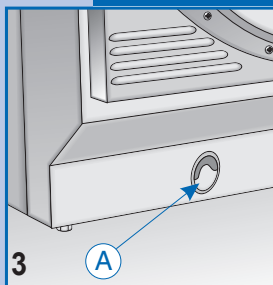

Инсталирање мора обавити квалификовано особље у складу са упутствима произвођача. Неправилна инсталација може довести до оштећивања и повређивања.

- ▼ Сушач поставите близу прозора да бисте омогућили одвођење влажног ваздуха из сушача.
- ▼ Издувна цев се мора користити да би се спречило кондензовање и мора се увући у отвор А на доњем делу задње плоче уређаја (сл. 3).



## ИНСТАЛИРАЊЕ УРЕЂАЈА

### ИНСТАЛИРАЊЕ

- ▼ Никад не прекривајте улаз за ваздух на задњој страни уређаја.
- ▼ Ставите филтер у његов нормалан положај (сл. 4).
- ▼ Очистите унутрашњост бубња сушача влажном крпом да бисте уклонили евентуалне наслаге прашине.

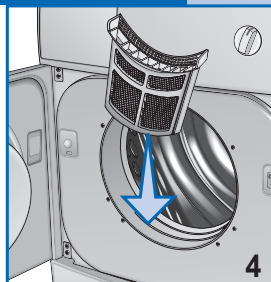

### НИВЕЛАЦИЈА СУШАЧА

Подесите ножице. Поставите сушач усправно тако да чврсто лежи на све четири ножице. Нивелишите сушач подешавањем ножица на следећи начин:

- ▼ Мало подигните сушач.
- ▼ Подесите ножице на одговарајућу висину (сл. 5). (Немојте превише одврнути ножице и не користите одвијач).
- ▼ Спустите сушач.

Код лоше нивелисаног уређаја лежајеви се могу оштетити и прерано истрошити. Овај сушач не мора да се причвршћава за под.

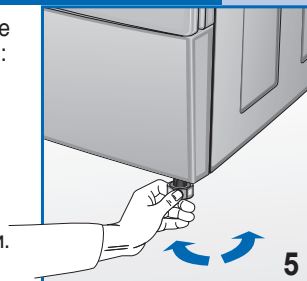

### ПРИКЉУЧИВАЊЕ ИЗДУВНЕ ЦЕВИ

Прикључите издувну цев на отвор са задње стране сушача (сл. 6) на следећи начин:

- ▼ Прикључите један крај цеви на приложену спојницу.
- ▼ Увртните спојницу (заједно са цеви) супротно од смера казаљке у отвор на сушачу.
- ▼ Спроведите цев са задње стране сушача лево или десно кроз усек на доњем делу тела сушача.

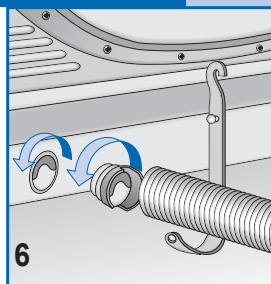

- ▼ Наместите други крај цеви близу прозора или решетке вентилатора на спољном зиду. Ако то није могуће, уверите се да се просторија добро проветрава током коришћења сушача. Цев причврстите помоћу приложеног носача (сл. 7).

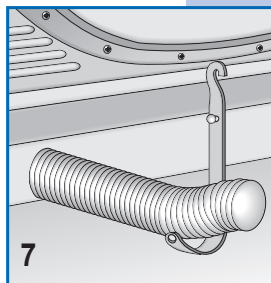

**Важно:** Издувна цев се мора прикључити чак и када се ваздух не испушта у спољну средину, у супротном сушач ће поново увући испуштени влажан ваздух и тиме продужити време сушења.

Влажан ваздух може оштетити сушач. Иако је ваздух који се испушта из издувне цеви топао и влажан и не представља опасност, никада се не сме усмеравати ка људима, животињама или биљкама.

**Важно:** Издувни ваздух се не сме уводити у димњак који проводи дим који стварају уређаји на гас или друга горива.



## ПРИКЉУЧИВАЊЕ НА СТРУЈУ

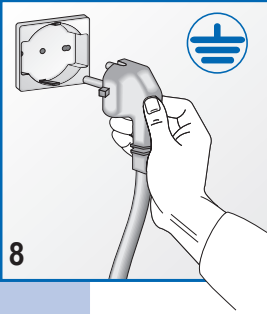

- ▼ Уверите се да напон назначен на идентификационој плочици са задње стране уређаја одговара напону извора напајања.
- ▼ Након прикључивања, уређај се мора укључити у струју путем двоположајног прекидача.
- ▼ Сви осигурачи, струјни каблови и утичнице морају имати такве спецификације да могу да издрже максимално оптерећење назначено на идентификационој плочици.
- ▼ Извор напајања на које се уређај прикључује мора имати систем за уземљење. Ако то није случај, произвођач се неће сматрати одговорним за било какве евентуалне инциденте (сл. 8).
- ▼ Ако се кабл за напајање оштети на било који начин, обратите се најближем центру за подршку корисницима.
- ▼ Сушач се не сме прикључивати на извор напајања индиректним методама као што су продужни гајтани или разделници.
- ▼ Уређај наместите тако да кабл за напајање буде лако доступан ради искључивања када се за то укаже потреба.

**Важно:** По завршетку циклуса сушења откачите уређај из извора напајања да бисте спречили да деца укључују сушач.

## КОРИШЋЕЊЕ УРЕЂАЈА



### ОПИС ФУНКЦИЈА

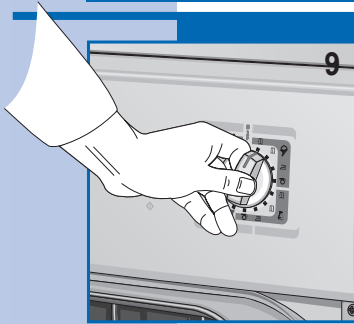

3. **Дугме програматора** Користи се за избор жељених програма у складу са врстом тканине и њеним специфичним потребама. Ако из било ког разлога желите да промените програм или додате још рубља током циклуса сушења, једноставно окрените дугме програматора у положај "STOP" Затим вратите дугме на жељени програм и притисните дугме "START" (сл. 9).

**Напомена: Упозорење!!** Ову функцију користите само ако је баш неопходна, а чак и тада само ако програм који прекидате ради већ најмање 3 минута.

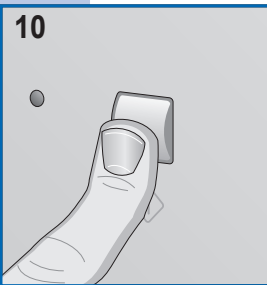

1. **Дугме "START"** Притисните ово дугме да започнете програмирани циклус сушења (сл. 10).

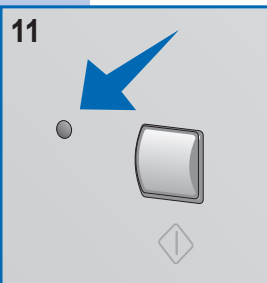

2. **Индикатор укључености** Лампица је искључена када је дугме у положају "STOP". Стално светли када је циклус у току. Брзо трепће када је подешени програм спреман за покретање. Споро трепће по завршетку програма сушења (сл. 11).



## ОТВАРАЊЕ ВРАТА И ПРОМЕНА СМЕРА ОТВАРАЊА ВРАТА

- ▼ Притисните десну страну врата (сл. 12) да бисте их отворили. Ако је смер отварања врата промењен, притисните леву страну.



- ▼ Смер отварања врата се може подесити према потребама (сл. 13).

**Напомена:** Овај поступак сме да обави искључиво квалификовани техничар.  
Обратите се центру за подршку корисницима.

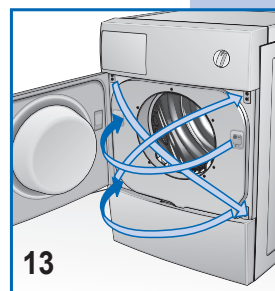

## ПРАВИЛНО СУШЕЊЕ РУБЉА

Радите на следећи начин:

**А**

- ▼ Центрифугирајте рубље.

**Б**

- ▼ Раздвојте ствари према врсти тканине.
- ▼ Затворите све зипове и закопчајте дугмиће и не заборавите да испразните све џепове.
- ▼ Изврните џемпере.

**Г**

- ▼ Отворите врата
- ▼ Убаците рубље у бубањ и не заборавите да најпре убаците пресвлаке.
- ▼ Саветујемо да заједно стављате и мале и велике комаде рубља.

**Д**

- ▼ Затворите врата
- ▼ Осушите руке (никад не додирујте електричне уређаје влажним рукама).
- ▼ Ставите утикач у струјну утичницу.

**Ђ**

- ▼ Наместите дугме програматора у положај "STOP" да бисте поништили све претходно постављене програме, затим га окрените да бисте изабрали најпогоднији програм за одређену врсту тканине, количину рубља

стављеног у сушач и потребан степен сувоће (в. Табелу програма).

- ▼ Притисните "START" да започнете циклус сушења.

**Е**

















- ▼ Да бисте зауставили машину током циклуса сушења, отворите врата и бубањ ће полако успорити и зауставити се. (Не заборавите приликом отварања врата да унутрашњи делови сушача и рубље могу бити врели).
- ▼ За наставак циклуса сушења затворите врата и притисните дугме "START".
- ▼ Након завршетка циклуса сушења, индикатор укључености трепће и чује се звучни аларм; окрените дугме у положај "STOP".
- ▼ Отворите врата бубња и извадите рубље.
- ▼ Затворите врата.
- ▼ Сувим рукама искључите сушач из извора напајања.



## ПОДЕШАВАЊЕ ПРЕМА ВРСТИ ТКАНИНА

Иако нисте сигурни у погледу врсте тканине, погледајте етикету на том комаду одеће. Скоро све рубље које се може сушити машински има ту ставку назначену на етикету. Да бисте избегли стварање статичког електрицитета, у циклус испирања код веш-машине додајте омекшивач. Одмах извадите синтетичко рубље из бубња да бисте спречили његово гужвање.

## ТАБЕЛА ПРОГРАМА

| ПРОГРАМИ ЗА ЕЛЕКТРОНСКУ КОНТРОЛУ ВЛАЖНОСТИ  |               |   |   |  |  |   |
|---|---------------|---|---|--|--|---|
|  | Отпорно       | МАКС. 6.0 kg.   |                    |                         |                 |  |
|  | Осетљиво      | МАКС. 3.0 kg.   | Екстра суво   | Суво као за орман  | Влажно као при пеглању   | Веомо влажно  |
| ВРЕМЕНСКИ ПРОГРАМИ  |               |   |   |  |  |   |
|  | Отпорно       | МАКС. 6.0 kg.   | мин. 120 - 60   | мин. 120 - 60  | мин. 60 - 40   | мин. 60 - 40  |
|  | Осетљиво      | МАКС. 3.0 kg.   |   |  |  |   |
|  | 20 min.       |   |   |  |  |   |
| ПРОГРАМИ ЗА СУШАЧЕ СА ВРЕМЕНСКОМ РЕГУЛАЦИЈОМ СУШЕЊА                               |               |   |   |  |  |   |
| Врста тканине   | Влажно +/-    |  Екстра суво |  Суво као за орман |  Влажно као при пеглању |  Веомо влажно |   |
|  | МАКС. 6.0 kg. | * 150 мин.<br>** 130 мин.   | * 130 мин.<br>** 110 мин.   | * 110 мин.<br>** 90 мин.   | * 90 мин.<br>** 70 мин.  |   |
|  | МАКС. 3.0 kg. | * 110 мин.<br>** 90 мин.  | * 90 мин.<br>** 70 мин.   | * 70 мин.<br>** 50 мин.  | * 50 мин.<br>** 30 мин.  |   |
|  | МАКС. 3.0 kg. | * 100 мин.<br>** 80 мин.  | * 80 мин.<br>** 60 мин.   | * 60 мин.<br>** 40 мин.  | — — — —  |   |
|  | 20 мин.       |   |   |  |  |   |

\* Време сушења неопходно након центрифугирања на 800 о/мин.

\*\* Време сушења неопходно након центрифугирања на 1000 о/мин.

**Важно: Време сушења зависи од низа фактора: тежине, димензија ствари које се суше, врсте тканине, степена влажности. Добро исцеђено и центрифугирано рубље се брже суши. Немојте препунити сушач да не би дошло до гужвања.**

## ТЕЖИНЕ РУБЉА

Назначене тежине су приближне и могу да зависе од произвођача, квалитета материјала и израде.

|                           |        |                     |        |
|---------------------------|--------|---------------------|--------|
| <b>Креветнина</b>         |        | Велики столњак      | 1000 g |
| Прекривач                 | 700 g  | Салвета             | 80 g   |
| Чаршав                    | 550 g  | <b>Мушка одећа</b>  |        |
| Пресвлака                 | 600 g  | Кошуља              | 250 g  |
| Јастучница                | 180 g  | Прслук (без рукава) | 120 g  |
| <b>Кућно рубље</b>        |        | Гаћице              | 150 g  |
| Кухињска крпа (за посуђе) | 90 g   | Дугачке гаће        | 250 g  |
| Кухињска крпа (за чаше)   | 70 g   | Пиџама              | 480 g  |
| Фланел                    | 20 g   | Дугачка мајица      | 400 g  |
| Пешир за руке             | 200 g  | Марамница           | 25 g   |
| <b>Остало кућно рубље</b> |        | <b>Женска одећа</b> |        |
| Баде-мантил               | 1200 g | Блуза               | 100 g  |
| Пешир                     | 800 g  | Џемпер              | 100 g  |
| Женска блуза              | 300 g  | Мини сукња          | 80 g   |
| Мушка мајица              | 600 g  | Спаваћица           | 180 g  |
| Блуза/мајица од синтетике | 300 g  | Пиџама              | 450 g  |
| <b>Столњаци</b>           |        | Марамница           | 15 g   |
| Столњак                   | 250 g  |                     |        |



## ЧИШЋЕЊЕ ФИЛТЕРА

не заборавите да филтер треба редовно чистити да бисте у сваком тренутку постизали гарантоване оптималне резултате сушења. Проверавајте и чистите филтер након сваког циклуса сушења.

**Важно:**

Филтер се сме чистити само када је уређај хладан! Очистите филтер пратећи доленаведени поступак:

- ▼ Отворите врата.
- ▼ Ухватите филтер са обе руке и гурните га навише да бисте га извадили.
- ▼ Пажљиво раширите горњу ивицу и отворите филтер.
- ▼ Извадите делиће тканине.
- ▼ Затворите филтер и уверите се да се брава затвара у правилном положају.
- ▼ Очистите клизне вођице филтера на уређају, ако је потребно користите усисивач.
- ▼ Вратите филтер на клизне вођице (сл. 14).

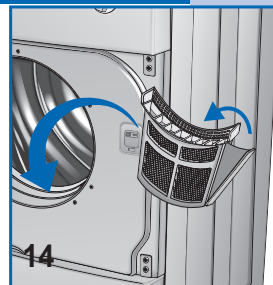

## НАЛАЖЕЊЕ ГРЕШАКА

Сваки електрични уређај се може у неком тренутку покварити. Не заборавите да у таквом случају позовете квалификованог електричара. Међутим, многи проблеми се могу решити и без потребе за спољном интервенцијом.

**Важно: Ако дође до неке грешке, одмах искључите уређај из струје.**

**Пре него што позовете центар за подршку корисницима проверите следеће ставке.**

## РЕШАВАЊЕ ПРОБЛЕМА

**Ако се сушач не покреће**

- Проверите следеће:
  - 1) Уређај је прикључен у извор напајања.
  - 2) Струјна утичница ради исправно:
    - 2а) Осигурач није прегорео. (Проверите то укључивањем другог уређаја, нпр. стоне лампе).
    - 2б) Пратили сте сва упутства дата у приручнику.

**Ако се сушач не покреће**

- Проверите следеће:
  - 1) Врата су добро затворена.
  - 2) Притиснуто је дугме "START".

**Рубље се не суши**

- Проверите следеће:
  - 1) Издувна цев није уврнута или нагњечена.
  - 2) Филтер није зачепљен. (Не заборавите приликом отварања врата да унутрашњи делови сушача и рубље могу бити врели).

**Ако након свих ових провера уређај и даље не ради, обавестите најближи центар за подршку корисницима.**

**При контактирању сервисног центра реците им модел уређаја, серијски број и врсту грешке.**

**Ови подаци ће помоћи оператеру сервисног центра да одреди који су резервни делови неопходни и тиме омогући брзу и ефикасну оправку.**

## ДОДАТНА ОПРЕМА

Продавац вам може набавити додатну опрему која омогућава монтажање сушача на горњу површину веш-машине која се пуни спреда, чиме ћете уштедети на простору. Монтер вам може пружити информације о моделу уређаја на који се може поставити ова додатна опрема.



**Шановний споживачу,**





Дякуємо за вибір нашої продукції.

Перед тим, як під'єднати обладнання до електромережі та розпочати ним користуватися, просимо уважно ознайомитися з його технічною інструкцією. Ознайомлення з принципами роботи обладнання гарантує надійне та безпечне користування машиною.

У цій інструкції містяться технічні характеристики сушильної машини та численні корисні вказівки щодо роботи обладнання, які допоможуть Вам оптимізувати використання цієї машини. У випадку продажу або передачі сушильної машини іншим не забудьте вручити новому споживачеві інструкцію з користування обладнанням.

**ЗМІСТ**



|   |   |                |
|---|---|----------------|
|    | <b>ПРИМІТКИ ТА ЗАСТЕРЕЖЕННЯ ДЛЯ КОРИСТУВАЧА</b> | <b>107-108</b> |
|   | • Технічна інформація                           | 107            |
|    | <b>ОПИС ОБЛАДНАННЯ</b>                          | <b>109</b>     |
|    | <b>ІНСТАЛЯЦІЯ ОБЛАДНАННЯ</b>                    | <b>109-111</b> |
|   | • Інсталяція                                    | 109-110        |
|   | • Вирівнювання сушильної машини                 | 110            |
|   | • Під'єднання до каналізаційної системи         | 110            |
|   | • Під'єднання до електричної мережі             | 111            |
|    | <b>КОРИСТУВАННЯ СУШИЛЬНОЮ МАШИНОЮ</b>           | <b>111-113</b> |
|   | • Опис функцій                                  | 111            |
|   | • Відкриття дверей та зміна його напрямку       | 112            |
|   | • Як правильно сушити білизну                   | 112            |
|   | • Застереження щодо виду тканини                | 113            |
|   | • Таблиця програм                               | 113            |
|   | • Вага білизни                                  | 113            |
|  | <b>ТЕХНІЧНЕ ОБСЛУГОВУВАННЯ</b>                  | <b>114</b>     |
|   | • Чистка фільтру                                | 114            |
|   | • Виявлення несправностей                       | 114            |
|   | • Усунення проблем                              | 114            |
|   | • Додаткові функції                             | 114            |

**ПРИМІТКИ ТА ЗАСТЕРЕЖЕННЯ ДЛЯ КОРИСТУВАЧА**



**ТЕХНІЧНІ ДАНІ**

|                             |               |                              |
|-----------------------------|---------------|------------------------------|
| Габарити:                   | Ширина, см.:  | 59,5                         |
|                             | Висота, см.:  | 85,0                         |
|                             | Глибина, см.: | 60,4                         |
| Максимальна ємність         |               | 6,0 КГ. СУХОЇ БІЛИЗНИ        |
| Номінальна потужність       |               | Див. таблицю технічних даних |
| Напруга електричного струму |               | Див. таблицю технічних даних |

**МОДЕЛЬ:** .....  
**СЕРІЙНИЙ НОМЕР:** .....  
**ДАТА КУПІВЛІ:** .....



- ▼ Наше обладнання є сушильною машиною для домашнього користування. Будь-яке інше застосування обладнання повинно вважатися невластивим, а отже небезпечним.
- ▼ Зберігайте дану інструкцію завжди поряд з сушильним обладнанням, щоб у випадку потреби її можна було швидко проконсультувати.
- ▼ Будь-які зміни або спроба пошкодити обладнання можуть бути небезпечними для користувача і шкідливими для самого обладнання.
- ▼ У момент поставки електроприладу заповніться, щоб він не був пошкоджений під час перевезення. У випадку встановлення можливих пошкоджень негайно зверніться до продавця.
- ▼ Не кривайте сушильну машину білизною чи іншими предметами.
- ▼ Під час розміщення обладнання заповніться, що електрошнур не був зігнутий чи придавлений, а також що він легкодоступний.
- ▼ Після використання електроприладу завжди закривайте дверцята.
- ▼ Таким чином Ви перешкодите дітям вилазити на них, що може привести до перекидання сушильної машини.
- ▼ Не можна користуватися обладнанням дітям, що не перебувають під наглядом.
- ▼ Не забувайте, що під час циклу сушіння випускна труба нагрівається і може досягнути температури, вищої 60°. Не торкайтеся цієї частини обладнання до завершення циклу охолодження.
- ▼ Не сушити в сушильній машині брудний одяг.
- ▼ Не сушити одягу, який був забруднений такими розчинами як харчова олія, нафта, ацетон, алкоголь, бензин, керосин, рідини для очищення плям, скипидар, віск.
- ▼ Перед тим, як завантажити подібну білизну в сушильну машину, усунути ці речовини за допомогою прання у гарячій воді з додаванням певної кількості прального розчину.
- ▼ Не сушити у машині виробів з губчатої резини, каучукового латексу, водонепроникних виробів, тканин, що не пропускають воду, резинових матраців, предметів з штампованими кольорами, одягу та подушок, набитих каучуковим латексом, оскільки вони можуть розплавитися і пошкодити іншу білизну і сам електрообутовий прилад.
- ▼ Пом'якшувальні розчини для тканин або подібні їм речовини повинні вживатися згідно інструкції, які знаходяться у їх упаковці.
- ▼ У випадку продажу або передачі побутового електроприладу у користування іншими людьми пам'ятайте про те, що разом з ним потрібно передати також і дану технічну інструкцію, яка допоможе наступному власнику користуватися сушильною машиною правильно і надійно.
- ▼ Не намагайтеся самостійно усунути несправності на обладнанні, тому що ремонт, виконаний неспеціалістами, може спричинитися до серйозних пошкоджень і позбавляє права на гарантійний ремонт.
- ▼ Ремонт обладнання може здійснюватися виключно уповноваженими працівниками центрів технічного обслуговування. Для ремонту повинні використовуватися тільки оригінальні запасні частини.
- ▼ Перед тим, як завантажити білизну в сушильну машину, необхідно пропустити її через центрифугу або добре віджати. Добре віджата білизна висохне швидше.
- ▼ Після кожного використання сушильної машини акуратно очистіть фільтр, щоб гарантувати безперешкодну циркуляцію повітря.
- ▼ Не підключайте і не виймайте штепсель з розетки електромережі мокрими руками.
- ▼ Сушильна машина повинна під'єднуватися до заземленої електророзетки, яка відповідає усім вимогам безпеки.
- ▼ Не під'єднуйте машину до електророзетки за допомогою продовжувачів або розгалужених вилок.
- ▼ Не залишайте обладнання під дією атмосферних явищ.
- ▼ Перед тим, як здійснити техогляд обладнання чи його миття, не забувайте його відключити з розетки електричного струму. Щоб відлучити обладнання з розетки електричного струму, не тягніть за електропровід, а за штепсель.
- ▼ Це обладнання позначене символами згідно вимог Європейської директиви про відходи електричного та електронного обладнання 2002/96/EC Waste Electrical and Electronic Equipment (WEEE). Заповніться у тому, що ця продукція була правильно утилізована. Споживач повинен сприяти попередженню можливих негативних наслідків для здоров'я і навколишнього середовища.



- ▼ Знак  на виробі чи на супроводжувачій його документації вказує на те, що цей виріб не вважається звичайним домашнім відходом, а повинен здаватися у відповідний пункт збору для утилізації електричної та електронної апаратури.
- ▼ Виріб повинен перероблятися згідно місцевих норм для переробки відходів. Для одержання додаткової інформації про обходження, рекуперацію та рециклізацію цього виробу звертайтеся у відповідний місцевий відділ, службу збору відходів домашнього користування або у магазин, у якому Ви придбали даний електроприлад.

**ПІДПРИЄМСТВО-ВИРОБНИК ВІДХИЛЯЄ БУДЬ-ЯКУ ВІДПОВІДАЛЬНІСТЬ ЗА МОЖЛИВІ НЕЩАСНІ ВИПАДКИ, ВИКЛИКАНІ НЕДОТРИМАННЯМ НОРМ БЕЗПЕКИ ТА ВИМОГ, ВКАЗАНИХ У ЦІЙ ІНСТРУКЦІЇ.**

## ОПИС ОБЛАДНАННЯ

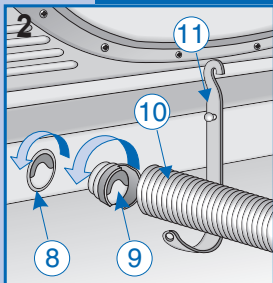

Сушильна машина – це прилад для домашнього користування, який може сушити усі види тканин.

- ▼ Структура обладнання складається з відповідно оброблених та полакованих сталевих панелей, які залишаються непошкодженими протягом довгого часу.
- ▼ Двигун та рухомі частини були спроектовані та вироблені таким чином, щоб забезпечити максимально можливе обмеження шуму.
- ▼ Панель управління дозволяє користувачу безперешкодно виконувати усі передбачені програми сушіння.
- ▼ Великі дверцята значно полегшують процес завантаження та виймання білизни.

### модель для сушіння білизни з таймером

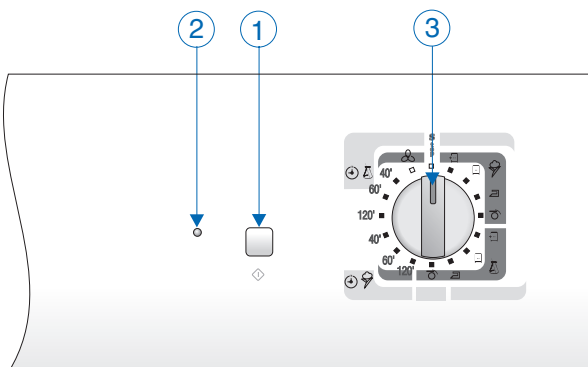
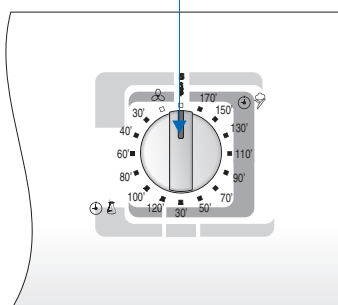

- 1 - Кнопка пуску
- 2 - Лампочка-індикатор роботи обладнання
- 3 - Ручка встановлення часу сушіння
- 4 - Дверцята барабана
- 5 - Фільтр
- 6 - Ніжки, що регулюються
- 7 - Табличка з технічними характеристиками.
- 8 - Отвір для випуску пари
- 9 - З'єднувальний фланець
- 10 - Вивідна труба
- 11 - Суппорт для труби

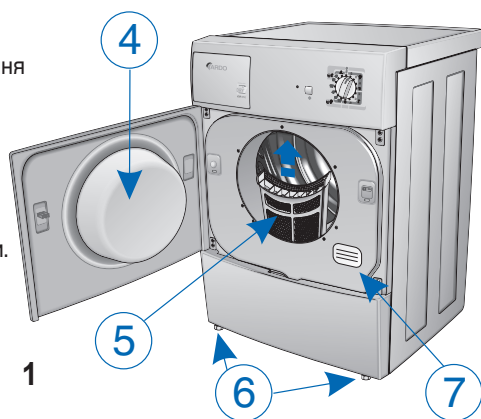

## ІНСТАЛЯЦІЯ ОБЛАДНАННЯ

### ІНСТАЛЯЦІЯ

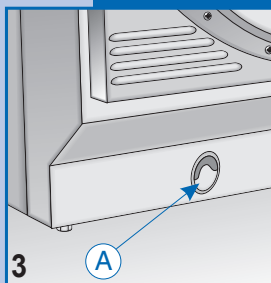

Інсталяція повинна здійснюватися кваліфікованими працівниками згідно вказівок, наданих виробником. Помилкова інсталяція може завдати шкоди людям та предметам.

- ▼ Встановіть сушильну машину неподалік від вікна, щоб сприяти виводу вологого повітря.
- ▼ Щоб уникнути формування конденсату, користуйтеся вивідною трубою, під'єднаною до отвору А, розміщеного внизу на задній панелі обладнання (рис. 3).



## ІНСТАЛЯЦІЯ ОБЛАДНАННЯ

### ІНСТАЛЯЦІЯ

- ▼ Не закривайте доступ повітря до задньої частини обладнання.
- ▼ Встановіть фільтр у положення, передбачене згідно вказівок на рис. 4.
- ▼ Очищайте внутрішній простір сушильного барабана за допомогою вологої шматки, щоб усунути пил.

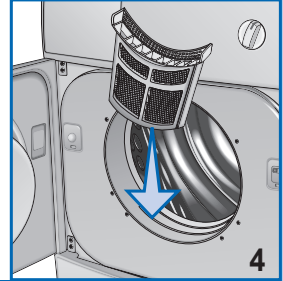

### ВИРІВНЮВАННЯ СУШИЛЬНОЇ МАШИНИ

**Ніжки, що регулюються.** Встановіть сушильну машину у вертикальне положення таким чином, щоб вона міцно стояла на усіх чотирьох ніжках. Згодом вирівняйте машину, закріпивши ніжки, як описано нижче:

- ▼ злегка підніміть обладнання;
- ▼ відрегулюйте ніжки на необхідній висоті (рис. 5) (не викручуйте надмірно ніжки та не користуйтеся закруткою);
- ▼ опустіть обладнання на підлогу.
- ▼ Погано вирівняна сушильна машина може пошкодити підшипники і спричинитися до надто швидкого зношення механічних частин. Ця сушильна машина не повинна кріпитися до підлоги.

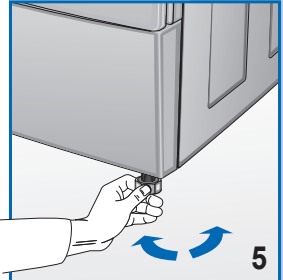

### ПІД'ЄДНАННЯ ВИВІДНОЇ ТРУБИ

Під'єднайте вивідну трубу до отвору, розташованого з заднього боку сушильної машини (рис.6), виконуючи наступні операції:

- ▼ Під'єднайте один кінець труби до з'єднувального фланця з наконечником.
- ▼ Поверніть з'єднувальний елемент (разом з трубою) проти годинникової стрілки всередині вивідного отвору.
- ▼ Виведіть трубу з заднього боку сушильної машини вліво або вправо через отвір, розташований у нижній частині корпусу машини.
- ▼ Встановіть інший кінець труби поряд з вікном або вентиляційним люком. Якщо це неможливо, запевніться, що приміщення під час роботи сушильної машини добре провітрюється. Користуйтеся суппортом (рис. 7) для закріплення труби.

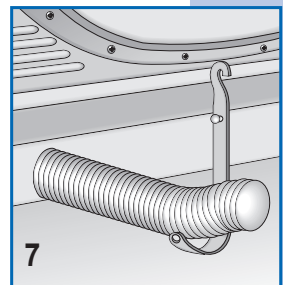
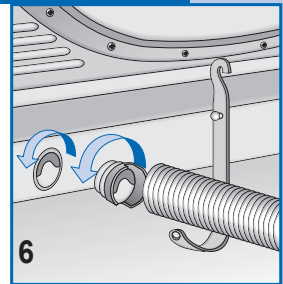

**Увага:** Труба випуску повітря повинна під'єднуватися також і у випадку, коли повітря випускається назовні; у протилежному випадку випущене вологе повітря може повернутися у машину, затягаючи час сушіння.

Вологе повітря може також пошкодити сушильну машину. Незважаючи на те, що повітря, що виходить з випускної труби, лише гаряче і вологе і не є небезпечним, воно ніколи не повинно направлятися на людей, тварин чи рослини.

**Увага:** Повітря з випускної труби ніколи не повинно виводитися у димохід, який використовується для виводу диму, що виробляється обладнанням, яке використовує газ чи інші види пального.



## ПІД'ЄДНАННЯ ДО ЕЛЕКТРИЧНОЇ МЕРЕЖІ

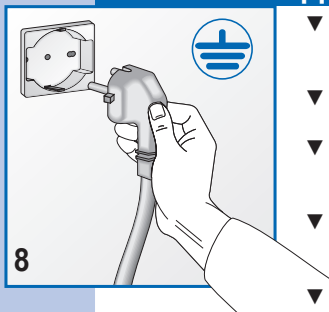

8

- ▼ Запевніться, що електрична напруга, яка вказана у таблиці з технічними даними, встановленій на задній стінці обладнання, відповідає напрузі електричної мережі.
- ▼ Після інсталяції обладнання доступ до мережі електроживлення повинен забезпечуватися загальним перемикачем.
- ▼ Усі перемикачі, електричні шнури, а також розетки електромережі повинні відповідати таким показникам, які дозволяють витримати максимальне навантаження, вказане у таблиці.
- ▼ Електромережа, до якої під'єднана сушильна машина, повинна бути заземлена. У протилежному випадку, виробник відхиляє будь-яку відповідальність за можливі нещасні випадки (рис. 8).
- ▼ Якщо електрошнур був пошкоджений, зверніться у найближчий спеціалізований центр технічного обслуговування клієнтів.
- ▼ Не під'єднуйте сушильну машину до електромережі за допомогою таких непрямих елементів, як продовжувачі чи перехідні багатоканальні розетки.
- ▼ Встановіть обладнання таким чином, щоб шнур електричного живлення був легкодоступний для швидкого від'єднання у випадку потреби.

**Це важливо! Після завершення циклу сушіння вийміть електрошнур з електромережі, щоб перешкодити дітям випадково включити обладнання.**

## ВИКОРИСТАННЯ ОБЛАДНАННЯ



### ВИКОРИСТАННЯ ОБЛАДНАННЯ

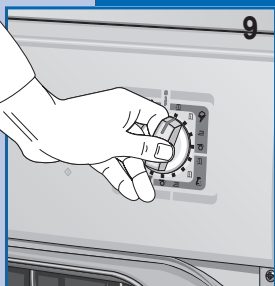

9

3. Ручка встановлення програм служить для вибору бажаних програм з огляду на вид тканини і на власні потреби. Якщо з певної причини Ви бажаєте змінити програму або вирішите додати іншу білизну у сушильну машину під час циклу сушіння, достатньо встановити ручку програмування у положення "STOP"; після чого необхідно встановити ручку у положення вибраної Вами програми і натиснути кнопку "START" (рис. 9).

**ПРИМІТКА Увага!! Користуйтеся цією функцією тільки у дійсно необхідних випадках і тільки тоді, коли робота програми, яку Ви плануєте перервати, розпочалася не раніше 3-х хвилин.**

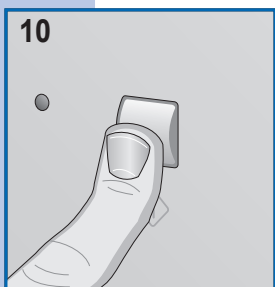

10

1. Кнопка пуску Натисніть цю кнопку, щоб сушильна машина розпочала встановлений цикл сушіння (рис. 10).

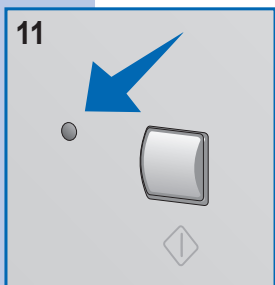

11

2. Виключена ЛАМПОЧКА-ІНДИКАТОР Start вказує на положення "STOP". Лалочка, що постійно горить, вказує на виконання циклу. Швидке блимання говорить про те, що обрана програма готова до запуску. Повільне блимання означає кінець програми сушіння (рис. 11).



### ВІДКРИТТЯ ДВЕРЦЯТ ТА ЗМІНА ЙОГО НАПРЯМУ

- ▼ Натиснути на правий бік дверцят (рис. 12), щоб їх відкрити. Якщо напрям відкриття дверцят був змінений, натисніть на лівий бік.



- ▼ Напрямок відкриття дверцят може змінитися згідно потреб (рис. 13).

**ПРИМІТКА:** Ця операція повинна виконуватися тільки спеціалізованим працівником.

Звертайтеся у центр технічного обслуговування або до продавця.

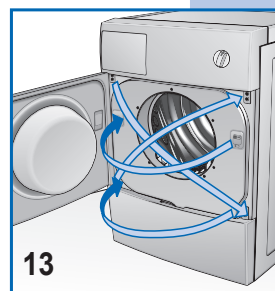

### З МЕТОЮ ПРАВИЛЬНОГО СУШІННЯ БІЛИЗНИ

Виконайте наступні операції:

**A**

- ▼ Вижміть білизну.

**B**

- ▼ Посортуйте одяг в залежності від виду тканини.
- ▼ Закрийте замки, гудзики і спорожніть усі кишені.
- ▼ Виверніть светри.

**C**

- ▼ Відкрийте дверцята.
- ▼ Вкладіть білизну у барабан, не забуваючи вкласти першими простиралла.
- ▼ Радимо вкладати одночасно великі та малі за розміром вироби.

**D**

- ▼ Закрийте дверцята.
- ▼ Витріть руки (ніколи не торкайтеся електроприладів мокрими руками).
- ▼ Введіть штепсель у електророзетку.

**E**

- ▼ Встановіть ручку програмування на відмітці Stop, щоб анулювати можливі попередньо встановлені програми, та поверніть її на програму, яка найбільше відповідає Вашій тканині, кількості білизни, завантаженої у барабан та бажаному ступеню сушіння (див.

Таблицю програм).

- ▼ Натисніть кнопку START, щоб розпочати цикл сушіння.

**F**

- ▼ Щоб зупинити роботу машини під час циклу сушіння, досить відкрити дверцята, і барабан повільно зупиниться. (Не забувайте, що під час відкриття дверцят внутрішні частини сушильної машини можуть бути дуже гарячими).
- ▼ Щоб продовжити цикл сушіння, закрийте дверцята і натисніть кнопку "START".
- ▼ Після закінчення сушіння, про яке повідомляють блимаюча лампочка start та зумер, встановіть селектор у положення STOP.
- ▼ Відкрийте дверцята барабана та вийміть білизну.
- ▼ Знову закрийте дверцята.
- ▼ Сухими руками вийміть штепсель сушки з електромережі.





## ЗАСТЕРЕЖЕННЯ ЩОДО ТКАНИН

У випадку сумнівів щодо виду тканини перевірте етикетку, яка знаходиться на виробках. Майже усі види одягу, які можуть сушитися у сушильній машині, мають відповідне позначення на етикетці. Для того, щоб уникнути електризування одягу, під час їх полоскання у пральній машині додайте пом'якшувач. Негайно вийміть з барабану одяг з синтетичних тканин, щоб він не пом'явся.

### ТАБЛИЦЯ ПРОГРАМ

| ПРОГРАМИ З ЕЛЕКТРОННИМ КОНТРОЛЕМ ВОЛОГОСТІ                     |                          |                    |                         |                            |                              |                    |                              |  |                       |
|--|--------------------------|--------------------|-------------------------|----------------------------|------------------------------|--------------------|------------------------------|--|-----------------------|
|  | <b>Міцні тканини</b>     | МАКС <b>6.0</b> кг |                         |                            |                              |                    |                              |  |                       |
|  | <b>Делікатні тканини</b> | МАКС <b>3.5</b> кг | <b>Дуже суха</b>        | <b>Суха для зберігання</b> | <b>Волога для прасування</b> | <b>Дуже волога</b> |                              |  |                       |
| ПРОГРАМИ З КОНТРОЛЕМ ЧАСУ                                      |                          |                    |                         |                            |                              |                    |                              |  |                       |
|  | <b>Міцні тканини</b>     | МАКС <b>6.0</b> кг | хв.<br>120 - 60         | хв.<br>120 - 60            | хв.<br>60 - 40               | хв.<br>60 - 40     |                              |  |                       |
|  | <b>Делікатні тканини</b> | МАКС <b>3.0</b> кг |                         |                            |                              |                    |                              |  |                       |
|  |                          |                    | 20 хв.                  |                            |                              |                    |                              |  |                       |
| ПРОГРАМИ ДЛЯ СУШИЛЬНОЇ МАШИНИ З ТАЙМЕРОМ ДЛЯ КОНТРОЛЮ ЗА ЧАСОМ |                          |                    |                         |                            |                              |                    |                              |  |                       |
| Вид тканини  | Волога +/-               |                    | <b>Дуже суха</b>        |                            | <b>Суха для зберігання</b>   |                    | <b>Волога для прасування</b> |  | <b>Дуже волога</b>    |
|  | Макс. <b>6.0</b> кг      |                    | * 150 хв.<br>** 130 хв. |                            | * 130 хв.<br>** 110 хв.      |                    | * 110 хв.<br>** 90 хв.       |  | * 90 хв.<br>** 70 хв. |
|  | Макс. <b>3.0</b> кг      |                    | * 110 хв.<br>** 90 хв.  |                            | * 90 хв.<br>** 70 хв.        |                    | * 70 хв.<br>** 50 хв.        |  | * 50 хв.<br>** 30 хв. |
|  | Макс. <b>3.0</b> кг      |                    | * 100 хв.<br>** 80 хв.  |                            | * 80 хв.<br>** 60 хв.        |                    | * 60 хв.<br>** 40 хв.        |  | — — — —               |
|  |                          |                    | 20 хв.                  |                            |                              |                    |                              |  |                       |

\* Час сушіння, необхідний після застосування центрифуги 800 оборотів/хв.

\*\* Час сушіння, необхідний після застосування центрифуги 1000 оборотів/хв.

**Увага:** Час сушіння залежить від ряду факторів: ваги, розмірів білизни, виду тканини, ступеня вологості. Добре віджаті та центрифуговані тканини сохнуть швидше. Щоб уникнути того, що білизна помнеться, не перевантажуйте сушильну машину.

### ВАГА БІЛИЗНИ

Вказана вага приблизна і може змінюватися в залежності від виробника, якості та обробки.

#### Постільна білизна

|                    |         |
|--------------------|---------|
| Ковдра             | 700 гр. |
| Нижнє простирadlo  | 550 гр. |
| Верхнє простирadlo | 600 гр. |
| Наволочка          | 180 гр. |

#### Кухонна білизна

|                       |         |
|-----------------------|---------|
| Рушник (для тарілок)  | 90 гр.  |
| Рушник (для стаканів) | 70 гр.  |
| Шматка                | 20 гр.  |
| Рушничок для рук      | 200 гр. |

#### Інші види білизни

|  |          |
|--|----------|
| Халат  | 1200 гр. |
| Рушник великий                                 | 800 гр.  |
| Сорочка жіноча                                 | 300 гр.  |
| Сорочка чоловіча                               | 600 гр.  |
| Сорочки чоловічі і жіночі з синтетичних тканин | 300 гр.  |

#### Столова білизна

|            |         |
|------------|---------|
| Скатертина | 250 гр. |
|------------|---------|

|                   |          |
|-------------------|----------|
| Скатертина велика | 1000 гр. |
| Серветка          | 80 гр.   |

#### Чоловічий одяг

|                     |         |
|---------------------|---------|
| Сорочка легка       | 250 гр. |
| Майка (без рукавів) | 120 гр. |
| Шорти               | 150 гр. |
| Труси довгі         | 250 гр. |
| Піжама              | 480 гр. |
| Сорочка нічна       | 400 гр. |
| Хусточки            | 25 гр.  |

#### Жіночий одяг

|                  |         |
|------------------|---------|
| Сорочка          | 100 гр. |
| Кофта            | 100 гр. |
| Коротка спідниця | 80 гр.  |
| Труси            | 150 гр. |
| Сорочка нічна    | 180 гр. |
| Піжама           | 450 гр. |
| Хусточка         | 15 гр.  |



## ЧИСТКА ФІЛЬТРУ

Для того, щоб завжди забезпечити відмінне сушіння білизни, не забувайте регулярно чистити фільтр. Не забувайте перевіряти і, якщо необхідно, чистити фільтр після кожного циклу сушіння.

**Увага:**

Чистка фільтру повинна виконуватися після того, як обладнання охолонуло! Для чистки фільтру користуйтеся нижче наведеними вказівками:

- ▼ Відкрийте дверцята.
- ▼ Захопіть фільтр двома руками та потягніть його вперед, щоб вийняти.
- ▼ Делікатно розширте верхній край фільтру та відкрийте його.
- ▼ Вийміть волокна тканин.
- ▼ Закрийте фільтр, запевнившись, що защіпка знаходиться у правильному положенні.
- ▼ Очистіть направляючі фільтра на обладнанні за допомогою пилососу, якщо це необхідно.
- ▼ Знову встановіть фільтр на направляючі (рис. 14).

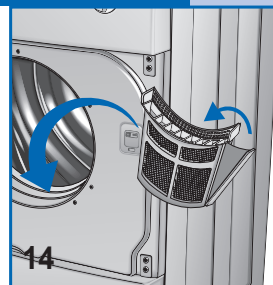

## ВИЯВЛЕННЯ НЕСПРАВНОСТЕЙ

Усі види електрообладнання час від часу можуть виходити з ладу. У цих випадках звертайтеся до кваліфікованого електрика. Тим не менше, численні проблеми можуть бути усунені без втручання спеціалістів.

**Увага: У випадку несправності негайно від'єднайте обладнання від електромережі.**

**Перш, ніж звернутися до центру техобслуговування, перевірте обладнання згідно вказаного нижче.**

## УСУНЕННЯ ПРОБЛЕМ

**Сушильна машина не працює**

- Перевірте, чи:
  - 1) Обладнання було добре підключене до електромережі.
  - 2) Штепсель, увімкнутий у електромережу, справний:
  - 2a) Запобіжник не перегорів (Перевірте його, під'єднавши до електромережі інше обладнання; наприклад, настільну лампу).
  - 2b) Були виконані усі вказівки, вказані у інструкції.

**Сушильна машина не працює**

- Перевірте, чи:
  - 1) Дверцята були добре закриті.
  - 2) Була натиснута кнопка "START".

**Сушильна машина не сушить**

- Перевірте, чи:
  - 1) Вивідна труба для повітря не була придавлена чи перекручена.
  - 2) Фільтр не був забитий (пам'ятайте, що під час відкривання дверей внутрішні частини сушильної машини можуть бути дуже гарячими).

**Якщо після виконання вищевказаних функцій обладнання залишається несправним, повідомте про несправність у найближчий центр технічного обслуговування.**

**Просимо у цьому випадку вказати модель, серійний номер і вид несправності.**

**Ця інформація допоможе працівнику центру технічного обслуговування оснаститися необхідними запчастинами, щоб гарантувати швидкий та ефективний ремонт.**

## ДОДАТКОВІ ФУНКЦІЇ

Щоб зекономити простір, продавець може запропонувати вам додатковий пристрій, який допоможе встановити сушильну машину на пральній машині з дверцятами переднього завантаження. Монтажник порадить вам, на яку модель обладнання може бути встановлений цей пристрій.





**Stimate client,**

Vă mulțumim pentru că ați ales produsul nostru.

Înainte de a racorda și utiliza aparatul vă recomandăm să citiți cu atenție acest manual de instrucțiuni. Cunoașterea modului de funcționare al aparatului vă va permite să-l folosiți în mod corect și în siguranță.

În acest manual de instrucțiuni sunt redată caracteristicile tehnice ale uscătorului și o serie de indicații utile referitoare la funcționarea sa, totul a fost conceput cu scopul de a vă ajuta să obțineți cât mai mult de la aparat. În cazul în care vindeți sau dați aparatul altora, nu uitați să predați noului utilizator prezentul manual de instrucțiuni.

**INDEX**

|   |  |                |
|---|--|----------------|
|    | <b>NOTIȚE ȘI AVERTIZĂRI PENTRU UTILIZATOR</b>            | <b>115-116</b> |
|   | • Plăcuța indicatoare cu caracteristici tehnice.         | 115            |
|    | <b>DESCRIEREA APARATULUI</b>                             | <b>117</b>     |
|    | <b>INSTALAREA APARATULUI</b>                             | <b>117-119</b> |
|   | • Instalarea   | 117-118        |
|   | • Nivelarea uscătorului                                  | 118            |
|   | • Racordarea la conductele de evacuare                   | 118            |
|   | • Racordarea la rețeaua electrică.                       | 119            |
|    | <b>UTILIZAREA USCĂTORULUI</b>                            | <b>119-121</b> |
|   | • Descrierea funcțiilor                                  | 119            |
|   | • Deschiderea ușii și modificarea sensului de deschidere | 120            |
|   | • Pentru o corectă uscare a rufelor                      | 120            |
|   | • Precauții în funcție de tipul de material              | 121            |
|   | • Tabelul cu programe                                    | 121            |
|   | • Greutatea rufelor                                      | 121            |
|  | <b>ÎNTREȚINEREA</b>                                      | <b>122</b>     |
|   | • Curățarea filtrului                                    | 122            |
|   | • Detectarea defecțiunilor                               | 122            |
|   | • Rezolvarea problemelor                                 | 122            |
|   | • Accesorii opționale                                    | 122            |

**NOTIȚE ȘI AVERTIZĂRI PENTRU UTILIZATOR****DATE TEHNICE**

|                                |                |   |
|--------------------------------|----------------|---|
| <b>Dimensiuni:</b>             | Lărgimea cm.:  | 59.5                                      |
|                                | Înălțimea cm.: | 85.0                                      |
|                                | Adâncimea cm.: | 60.4                                      |
| <b>Capacitate maximă</b>       |                | 6,0 kg. uscate                            |
| <b>Putere Nominală</b>         |                | A se vedea plăcuța cu date caracteristice |
| <b>Tensiunea de alimentare</b> |                | A se vedea plăcuța cu date caracteristice |

**MODELUL:** .....

**NUMĂRUL DE FABRICAȚIE:** .....

**DATA DE CUMPĂRARE:** .....



- ▼ Această mașină de uscat rufe este destinată în exclusivitate uzului casnic. Orice altă utilizare trebuie să fie considerată improprie și deci periculoasă.
- ▼ Conservați acest manual aproape de aparat astfel încât să-l puteți citi cu ușurință, dacă este necesar.
- ▼ Orice modificare sau încercare de a forța aparatul reprezintă o sursă de pericol pentru utilizator și poate provoca pagube produsului.
- ▼ În momentul livrării controlați ca aparatul să nu se fi deteriorat pe timpul transportului. În cazul în care se descoperă pagube, informați imediat vânzătorul.
- ▼ Nu acoperiți uscătorul cu rufe sau cu alte obiecte.
- ▼ La așezarea aparatului, controlați astfel încât cablul de alimentare să nu rămână îndoit sau strivit și verificați să fie accesibil.
- ▼ După utilizarea uscătorului închideți întotdeauna ușa.  
În acest fel se va evita urcarea copiilor pe ușă și deci, răsturnarea uscătorului.
- ▼ Aparatul nu trebuie să fie folosit de către copiii nesupravegheați.
- ▼ Reamintiți-vă că pe timpul ciclului de uscare furtunul de evacuare se încălzește și poate atinge temperaturi mai mari de 60°. Evitați atingerea acestei părți înainte de a se fii terminat ciclul de răcire.
- ▼ Nu utilizați aparatul pentru a usca rufe murdare.
- ▼ Nu uscați rufe murdare de ulei de gătit, petrol, acetonă, alcool, benzină, cherosen, prod. de scos pete, terebentină, ceară.
- ▼ Eliminați aceste substanțe cu o spălare caldă și cu o doză mare de detergent înainte de a încălca rufele în uscător.
- ▼ Nu uscați articole din cauciuc buretos, cauciuc celular, impermeabile, țesături hidrofuge, covoare de cauciuc articole imprimate, haine sau perne umplute cu cauciuc, buretos, întrucât se pot topi și pot deteriora alte articole de îmbrăcăminte sau chiar aparatul electrocasnic.
- ▼ Emolientul și produsele asemănătoare trebuie să fie folosite respectând instrucțiunile fabricantului redată pe ambalaj.
- ▼ În cazul în care vindeți sau transferați aparatul, nu uitați să predați împreună cu acesta și prezentul manual. Acest lucru va ajuta noul proprietar să utilizeze uscătorul în mod corect și sigur.
- ▼ Nu încercați să reparați singuri defecțiunile aparatului; reparațiile efectuate de către persoane necalificate pot provoca pagube serioase și anulează orice drept la reparațiile din garanție.
- ▼ Reparația aparatului trebuie să fie efectuată doar de către personalul autorizat de la centrele de asistență. Toate reparațiile trebuie să fie efectuate utilizând doar piese de schimb originale.
- ▼ Centrifugați sau stoarceți bine rufele înainte de a le introduce în uscător. Rufele centrifugate bine se vor usca mai repede.
- ▼ Curățați bine filtrul după fiecare utilizare a uscătorului, astfel încât să se garanteze o circulație a aerului perfectă.
- ▼ Nu introduceți și nici nu scoateți ștecherul din priza de curent cu mâinile ude.
- ▼ Mașina trebuie să fie bransată la o priză de curent electric prevăzută cu un sistem eficient de legare la pământ în conformitate cu normele de siguranță.
- ▼ Nu utilizați prelungitoare sau adaptoare multiple pentru conectarea aparatului la rețeaua de alimentare.
- ▼ Nu expuneți aparatul acțiunii agenților atmosferici.
- ▼ Înainte de a efectua întreținerea sau curățarea aparatului nu uitați să-l deconectați de la rețeaua electrică. Nu trageți de cablul de alimentare, pentru deconectarea aparatului de la rețea, ci apucați de ștecher.
- ▼ Pe acest aparat a fost aplicată marcarea care atestă conformitatea cu Directiva Europeană 2002/96/EC, Deșeuri de aparaturi electrice și electronice (WEEE) Asigurați-vă ca eliminarea aparatului să se realizeze în mod corect. Utilizatorul este obligat să contribuie la prevenirea oricărei consecințe negative asupra sănătății și a mediului înconjurător.



Acest simbol  aplicat pe produs sau pe documentele care-l însoțesc indică faptul că acest aparat nu poate fi tratat ca un normal deșeu casnic, ci trebuie să fie predat unui centru de recoltare autorizat pentru a permite reutilizarea părților electrice și electronice.

Când aruncați aparatul respectați normele locale în vigoare pentru eliminarea deșeurilor. Pentru ulterioare informații despre tratamentul, recuperarea și reutilizarea acestui aparat adresați-vă oficiilor locale de recoltare a deșeurilor casnice sau vânzătorului de unde ați cumpărat aparatul.

**CONSTRUCTORUL NU POATE FII REȚINUT RESPONSABIL PENTRU EVENTUALELE ACCIDENTE CAUZATE DE CĂTRE NERESPECTAREA ATĂT A NORMELOR DE SIGURANȚĂ CÂT ȘI A INDICAȚIILOR REDATE ÎN ACEST MANUAL CU INSTRUCȚIUNI.**



## DESCRIEREA APARATULUI

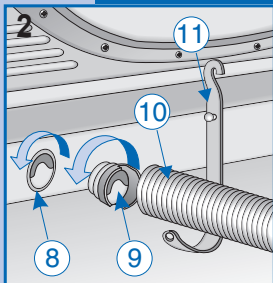

Uscătorul este un aparat pentru uz casnic în stare să usuce orice fel de țesătură.

- ▼ Structura mașinii este constituită din panouri de oțel tratat și vopsite astfel încât să garanteze neschimbate în timp calitățile sale estetice.
- ▼ Motorul și părțile în mișcare au fost proiectate și fabricate astfel încât să garanteze nivele cât mai mici posibile de zgomot.
- ▼ Panoul de comenzi a fost conceput în așa fel încât să permită utilizatorului efectuarea fără dificultăți a programelor de uscare prevăzute.
- ▼ Ușa cu mari dimensiuni face să devină mai ușoară încărcarea și scoaterea rufelor.

### modelul cu controlul uscării temporizat

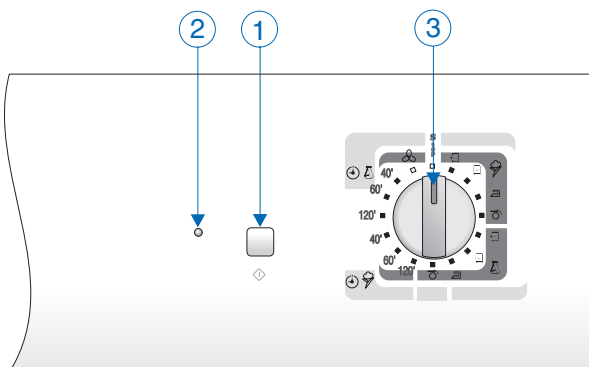
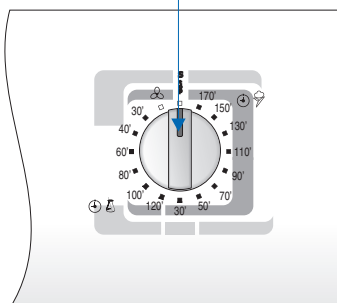

- 1 - Buton de pornire
- 2 - Indicator luminos de funcționare
- 3 - Buton de selectare a duratei de uscare
- 4 - Suport pentru tambur.
- 5 - Filtru
- 6 - Piciorușe reglabile
- 7 - Plăcuța indicatoare cu caracteristici tehnice
- 8 - Orificiul de evacuare a vaporilor
- 9 - Flanșă de racord
- 10 - Furtun de evacuare
- 11 - Suport furtun

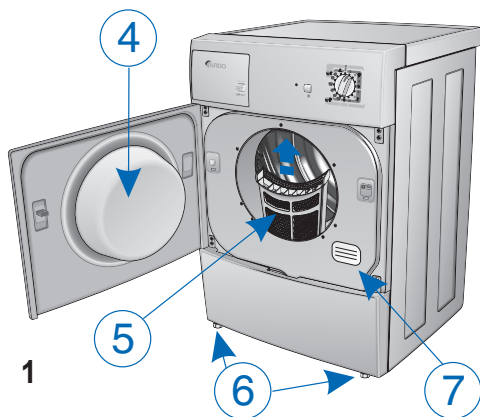

## INSTALAREA APARATULUI



### INSTALAREA

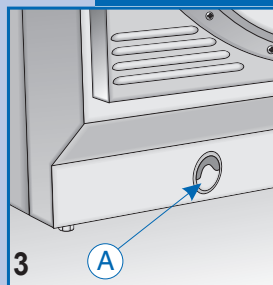

Instalarea trebuie să fie încredințată personalului calificat și efectuată în funcție de instrucțiunile furnizate de către constructor. O instalare incorectă poate provoca pagube persoanelor și lucrurilor.

- ▼ Așezați uscătorul în apropierea unei ferestre cu scopul de a înlesni evacuarea aerului umed.
- ▼ Pentru evitarea formării condensului utilizați un furtun de evacuare ce trebuie racordat la orificiul. A ce se află în partea de jos a panoului posterior al aparatului (fig. 3).



## INSTALAREA APARATULUI

### INSTALAREA

- ▼ Nu blocați intrarea aerului în partea posterioară a aparatului.
- ▼ Montați filtrul în poziția prevăzută așa cum este indicat în (fig. 4).
- ▼ Curățați interiorul tamburului de uscare cu o cârpă umedă pentru a îndepărta praful ce se poate depozita.

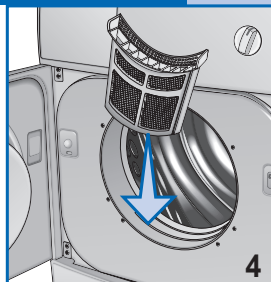

### NIVELAREA USCĂTORULUI

**Picioarușe reglabile.** Puneți uscătorul în poziție verticală astfel încât să se sprijine bine pe toate cele patru picioarușe, iar apoi puneți-l la nivel reglând picioarușele după cum urmează:

- ▼ Ridicați ușor uscătorul
- ▼ Reglați picioarușele la înălțimea potrivită (fig. 5).  
(Nu înșurubați prea strâns picioarușele și nu utilizați o mașină de înșurubat).
- ▼ Lăsați în jos uscătorul.

O mașină pusă la nivel în mod incorect poate deteriora rulmenții și mări uzura. Acest uscător nu este necesar să fie fixat de pardoseală.

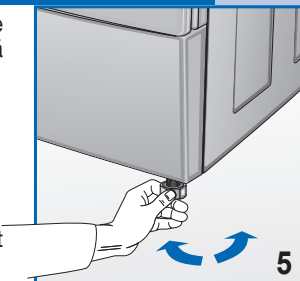

### RACORDAREA FURTUNULUI DE EVACUARE

Racordați furtunul de evacuare la ieșirea situată în partea de spate a uscătorului (fig.6) respectând următoarele indicații:

- ▼ Racordați o extremitate a furtunului la flanșa de racord furnizată din dotare.
- ▼ Rotiți elementul de îmbinare (împreună cu furtunul) în sens antiorar în interiorul orificiului de ieșire.
- ▼ Scoateți furtunul din spatele uscătorului înspre stânga sau înspre dreapta prin cavitatea existentă în partea inferioară a corpului mașinii.
- ▼ Așezați cealaltă extremitate a furtunului aproape de o fereastră sau de o gaură de ventilație din peretele extern. În cazul în care acest lucru nu este posibil, controlați ca încăperea să fie bine aerisită când uscătorul funcționează. Utilizați suportul (fig. 7) pentru a fixa furtunul.

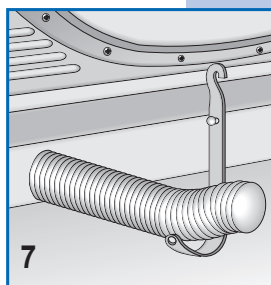
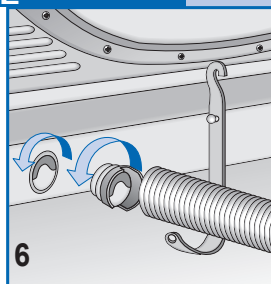

**Important:** Furtunul de evacuare a aerului trebuie să fie racordat și în cazul în care aerul nu se evacuează în exterior; în caz contrar aerul umed evacuat poate intra înapoi în mașină măbind durata de uscare.

Aerul umed poate deteriora uscătorul. Cu toate că aerul care iese din conducta de evacuare este doar aer cald și umed și nu reprezintă un pericol, nu trebuie să fie îndreptat înspre persoane, animale sau plante.

**Important:** Aerul evacuat nu trebuie să fie dirijat într-un horn utilizat pentru evacuarea fumului produs de către aparate la care se folosesc gaze sau alte feluri de combustibili.

## RACORDAREA LA REȚEAUA ELECTRICĂ.

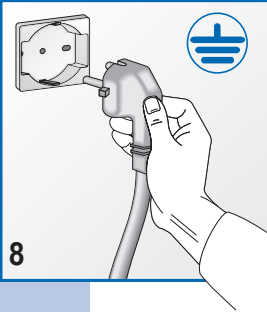

- ▼ Controlați ca tensiunea indicată pe plăcuța situată pe partea din spate a aparatului să corespundă tensiunii din rețea.
- ▼ La terminarea instalării, aparatul trebuie să fie racordat la rețeaua de alimentare printr-un întrerupător bipolar.
- ▼ Toate dispozitivele de întrerupere, cablările și prizele de curent trebuie să aibă o sarcină nominală capace să suporte sarcina maximă indicată pe plăcuța cu date caracteristice.
- ▼ Rețeaua de alimentare la care este racordat aparatul trebuie să fie dotată cu sistem de legare la pământ. În caz contrar, producătorul nu va fi responsabil pentru eventualele accidente (fig. 8).
- ▼ În cazul deteriorării cablului de alimentare, adresați-vă celui mai apropiat service de asistență clienți.
- ▼ Nu racordați uscătorul la rețeaua electrică în mod indirect prin prelungitoare și adaptoare multiple.
- ▼ Așezați aparatul astfel încât cablul de alimentare să fie ușor accesibil, în așa fel încât să poată fii deconectat în caz de necesitate.

**Important: La terminarea ciclului de uscare, deconectați aparatul de la rețeaua de alimentare astfel încât să se evite punerea în funcțiune de către copii.**

## UTILIZAREA APARATULUI

### DESCRIEREA FUNCȚIILOR

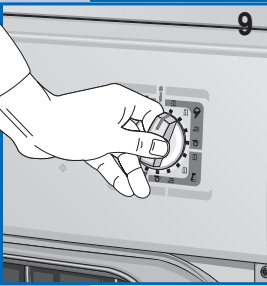

3. **Butonul programator se utilizează pentru selecționarea programului dorit în funcție de tipul de materiale și de necesitățile specifice.** Dacă, pentru oricare motiv, se dorește schimbarea programului sau adăugarea altor rufe în mașină în timpul ciclului de uscare, este îndeajuns pur și simplu să rotiți butonul programatorului pe "STOP", iar apoi să-l readuceți în dreptul programului dorit și să apăsați pe butonul "START" (fig. 9).

**N.B. Atenție!! Utilizați această funcție doar dacă este strict necesar și dacă programul ce trebuie restabilit nu a început de mai mult de 3 minute.**

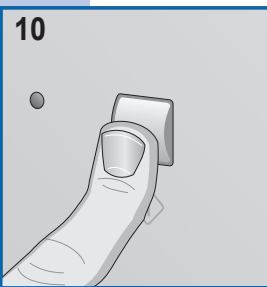

1. **Buton de pornire Apăsați** pe acest buton pentru a activa ciclul de uscare programat (fig. 10).

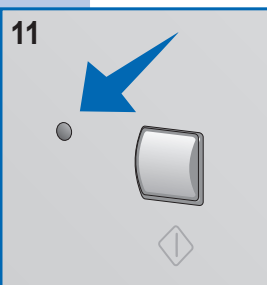

2. **LED-ul Start stins** indică poziția de "STOP" Aprinderea cu lumină fixă indică faptul că ciclul este în curs. Aprinderea cu intermitență rapidă avizează faptul că programul ales este gata pentru a fii pornit. Aprinderea cu intermitență lentă indică faptul că programul de uscare s-a terminat (fig. 11).



## DESCHIDEREA UȘII ȘI MODIFICAREA SENSULUI DE DESCHIDERE

- ▼ Exercițiati o apăsare pe partea dreapta a ușii (fig. 12) pentru a o deschide. Dacă sensul de deschidere a fost schimbat, apăsați pe partea stânga.



- ▼ Sensul de deschidere a ușii poate fi modificat în funcție de necesități (fig. 13).

**N.B. Această operație trebuie să fie realizată doar de către un tehnician specializat.**

**Adresați-vă centrului de asistență al vânzătorului.**

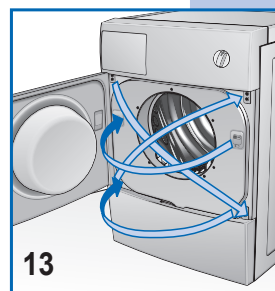

## PENTRU O CORECTĂ USCARE A RUFELOR

Procedați după cum urmează:

**A**

- ▼ Centrifugați rufe.

**B**

- ▼ Separați rufe în funcție de felul lor sau de material.
- ▼ Închideți fermoarele, nasturii și reamintiți-vă să goliți toate buzunarele.
- ▼ Întoarceți pe dos puloverele.

**C**

- ▼ Deschideți ușa.
- ▼ Introduceți rufe în tambur reamintindu-vă să băgați mai întâi cearșafurile dintr-un colț.
- ▼ Se recomandă introducerea rufelor mari împreună cu cele mici.

**D**

- ▼ Închideți ușa
- ▼ Ștergeți-vă pe mâini (nu atingeți niciodată aparatele electrice cu mâinile ude).
- ▼ Introduceți ștecherul în priza de curent.

**E**

- ▼ Poziționați butonul programatorului pe Stop pentru a restabili eventualele programe precedente, apoi rotiți-l pe programul cel mai adecvat pentru tipul de material, cantitatea de

rufe încărcată în tambur, și gradul de uscare dorit (a se vedea Tabelul de Programe).

- ▼ Apăsați pe butonul START pentru începerea uscării.

**F**

- ▼ Pentru oprirea mașinii în timpul unui ciclu de uscare este îndeajuns pur și simplu să deschideți ușa iar tamburul se va opri cu încetul. (Reamintiți-vă că atunci când se deschide hubloul, părțile interne ale uscătorului și rufe pot fi foarte calde).
- ▼ Pentru a continua ciclul de uscare, închideți ușa și apăsați pe butonul NStartO.
- ▼ O dată ce s-a terminat uscarea semnalată prin aprinderea led-ului start și de către semnalizatorul acustic readuceți selectorul pe poziția de STOP.
- ▼ Deschideți hubloul tamburului și scoateți rufe.
- ▼ Închideți hubloul la loc.
- ▼ Cu mâinile uscate scoateți ștecherul uscătorului din rețeaua de curent.





## PRECAUȚII PENTRU FELURILE DE ȚESĂTURĂ

În caz de dubii referitor la tipul de țesătură, controlați eticheta de pe articol. Aproape toate rufe care pot fi uscate în mașină au respectiva indicație pe etichetă. Pentru a evita electricizarea, adăugați emolient la ciclul de clătire a rufelor în mașina de spălat. Scoateți imediat din tambur rufe din materiale sintetice pentru a evita mototolirea acestora.

## TABELUL CU PROGRAME

| PROGRAME CU CONTROLUL ELECTRONIC AL UMEZELII            |                |                           |                           |                          |                         |
|---|----------------|---------------------------|---------------------------|--------------------------|-------------------------|
| Rezistente  | Max<br>6.0 kg. | Super uscat               | Uscat de<br>pus în dulap  | Umed pentru<br>călcat    | Foarte umed             |
| Delicate  | Max<br>3.0 kg. |                           |                           |                          |                         |
| PROGRAME TEMPORIZATE                                    |                |                           |                           |                          |                         |
| Rezistente  | Max<br>6.0 kg. | min.<br>120 - 60          | min.<br>120 - 60          | min.<br>60 - 40          | min.<br>60 - 40         |
| Delicate  | Max<br>3.0 kg. |                           |                           |                          |                         |
| 20 min.   |                |                           |                           |                          |                         |
| PROGRAME PENTRU USCĂTOR CU CONTROLUL USCĂRII TEMPORIZAT |                |                           |                           |                          |                         |
| Tipul de material                                       | Umed +/-       | Super uscat               | Uscat de<br>pus în dulap  | Umed<br>pentru călcat    | Foarte umedo            |
| Max 6.0 kg.   |                | * 150 min.<br>** 130 min. | * 130 min.<br>** 110 min. | * 110 min.<br>** 90 min. | * 90 min.<br>** 70 min. |
| Max 3.0 kg.   |                | * 110 min.<br>** 90 min.  | * 90 min.<br>** 70 min.   | * 70 min.<br>** 50 min.  | * 50 min.<br>** 30 min. |
| Max 3.0 kg.   |                | * 100 min.<br>** 80 min.  | * 80 min.<br>** 60 min.   | * 60 min.<br>** 40 min.  | — — — —                 |
| 20 min.   |                |                           |                           |                          |                         |

\* Timpul de uscare necesar după centrifugarea la 800 rotații/min.

\*\* Timpul de uscare necesar după centrifugarea la 1000 rotații/min.

**Important: Timpul de uscare depinde de o serie de factori: greutatea, dimensiunile rufelor, tipul de material, gradul de umezeală. Rufe stoarse bine și centrifugate se usucă mai repede. Pentru a evita ca rufe să se mototolească nu supraîncărcați uscătorul.**

## GREUTATEA RUFELOR

Greutățile indicate sunt aproximative și pot varia în funcție de fabricant, de calitate și de finisaj.

### Lenjerie de pat

|                     |       |
|---------------------|-------|
| Plapumă             | 700 g |
| Cearșaf de dedesubt | 550 g |
| Cearșaf de deasupra | 600 g |
| Față de pernă       | 180 g |

### Rufe pentru casă

|                        |       |
|------------------------|-------|
| Prosop de bucătărie    | 90 g  |
| Prosop (pentru pahare) | 70 g  |
| Cârpă                  | 20 g  |
| Prosop                 | 200 g |

### Alte rufe de lenjerie

|                                       |        |
|---------------------------------------|--------|
| Halat                                 | 1200 g |
| Prosop de plajă                       | 800 g  |
| Cămașă de damă                        | 300 g  |
| Cămașă de bărbat                      | 600 g  |
| Cămășuțe/cămăși din material sintetic | 300 g  |

### Articole pentru masă

|              |       |
|--------------|-------|
| Față de masă | 250 g |
|--------------|-------|

|                   |        |
|-------------------|--------|
| Față de masă mare | 1000 g |
| Șervețel          | 80 g   |

### Îmbrăcăminte de bărbat

|                              |       |
|------------------------------|-------|
| Cămașă ce nu trebuie călcată | 250 g |
| Maieu (fără mâneci)          | 120 g |
| Pantaloni scurți             | 150 g |
| Izmene                       | 250 g |
| Pijama                       | 480 g |
| Cămașă de noapte             | 400 g |
| Batiste                      | 25 g  |

### Îmbrăcăminte de damă

|                  |       |
|------------------|-------|
| Cămășuță         | 100 g |
| Bluză            | 100 g |
| Fustă mini       | 80 g  |
| Slip             | 80 g  |
| Cămașă de noapte | 180 g |
| Pijama           | 450 g |
| Batistă          | 15 g  |



## CURĂȚAREA FILTRULUI

Pentru a garanta o excelentă uscare în orice împrejurare nu uitați să curățați filtrul la intervale regulate. Reamintiți-vă să controlați și eventual să curățați filtrul după fiecare ciclu de uscare.

### Important:

Curățarea filtrului trebuie să fie efectuată când aparatul este rece! Pentru curățarea filtrului urmați indicațiile redede subț:

- ▼ Deschideți ușa.
- ▼ Apucați filtrul cu ambele mâini și împingeți-l înainte pentru a-l scoate.
- ▼ Lărgiți cu delicatețe marginea superioară a filtrului și deschideți-l.
- ▼ Îndepărtați particulele de țesătură.
- ▼ Închideți filtrul verificând ca opritorul să se afle pe poziția corectă.
- ▼ Curățați șinele de glisare ale filtrului pe aparat cu un aspirator, dacă este necesar.
- ▼ Puneți la loc filtrul pe șinele de glisare (fig. 14).

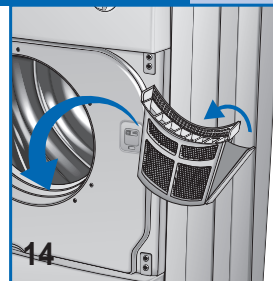

## DETECTAREA DEFECTIUNILOR

Toate aparatele electrice sunt din când în când expuse defecțiunilor. În aceste cazuri adresați-vă unui electrician calificat.

Oricum multe probleme pot fi rezolvate fără a fi necesară intervenția din afară.

**Important: În caz de defecțare, deconectați imediat aparatul de la rețeaua electrică. Înainte de a chema centrul de asistență efectuați controalele descrise dedesubt.**

## REZOLVAREA PROBLEMELOR

### Uscătorul nu pornește

Controlați ca:

- 1) Aparatul să fie conectat corect la rețeaua de alimentare.
- 2) Priza de la rețea să funcționeze bine:
- 2a) Fuzibilul să nu se fii ars. (Controlați conectând la rețea un alt aparat; de ex. o veioză).
- 2b) Au fost respectate instrucțiunile redede în manual.

### Uscătorul nu pornește

Controlați ca:

- 1) Ușa să fie închisă în mod corect.
- 2) Să fie apăsat butonul "START".

### Uscătorul nu usucă

Controlați ca:

- 1) Furtunul de evacuare a aerului să nu fie strivit sau îndoit.
- 2) Filtrul să nu fie astupat. (Reamintiți-vă că atunci când se deschide hubloul, părțile interne ale uscătorului pot fi foarte calde).

**Dacă, o dată ce au fost efectuate toate aceste controale aparatul tot nu funcționează, adresați-vă celui mai apropiat centru de asistență.**

**Comunicați personalului de la centru modelul aparatului, numărul de serie și tipul de defecțiune.**

**Aceste informații ajută operatorul de la centrul de asistență să-și procure piesele de schimb necesare, garantând astfel o intervenție de reparație rapidă și eficientă.**

## ACCESORII OPȚIONALE

Pentru a câștiga spațiu, vânzătorul vă poate furniza un accesoriu care vă permite să instalați uscătorul deasupra unei mașini de spălat cu ușa frontală pentru încărcare. Instalatorul vă poate informa despre modelul de aparat la care poate fi aplicat acest accesoriu.



**Уважаемый покупатель,**





благодарим Вас за выбор нашего изделия.

Прежде чем подключить и привести в работу прибор, рекомендуем внимательно прочитать настоящее руководство по эксплуатации. Знание принципов действия машины обеспечит вам правильное и безопасное ее использование.

В настоящем руководстве приведены технические характеристики сушильной машины и целая серия полезной информации о ее работе, предназначенной для оказания вам помощи в целях получения наилучших результатов от эксплуатации прибора. В случае продажи или передачи машины другому лицу не забудьте отдать новому пользователю настоящее руководство.

**УКАЗАТЕЛЬ**



|   |  |                |
|---|--|----------------|
|    | <b>СОВЕТЫ И РЕКОМЕНДАЦИИ ДЛЯ ПОЛЬЗОВАТЕЛЯ</b>            | <b>123-124</b> |
|   | • Техническая информация                                 | 123            |
|    | <b>ОПИСАНИЕ ПРИБОРА</b>                                  | <b>125</b>     |
|    | <b>УСТАНОВКА ПРИБОРА</b>                                 | <b>125-127</b> |
|   | • Установка  | 125-126        |
|   | • Выставление сушильной машины по горизонтали            | 126            |
|   | • Соединение со сливной трубкой                          | 126            |
|   | • Подключение к электрической сети                       | 127            |
|    | <b>ЭКСПЛУАТАЦИЯ СУШИЛЬНОЙ МАШИНЫ</b>                     | <b>127-129</b> |
|   | • Описание функций                                       | 127            |
|   | • Раскрытие двери и изменение направления ее раскрытия   | 128            |
|   | • Как правильно сушить белье                             | 128            |
|   | • Предосторожности при обращении с разными типами тканей | 129            |
|   | • Таблица программ                                       | 129            |
|   | • Вес белья  | 129            |
|  | <b>ТЕХНИЧЕСКОЕ ОБСЛУЖИВАНИЕ</b>                          | <b>130</b>     |
|   | • Очистка фильтра  | 130            |
|   | • Поиск неисправностей                                   | 130            |
|   | • Решение проблем  | 130            |
|   | • Дополнительные принадлежности                          | 130            |

**СОВЕТЫ И РЕКОМЕНДАЦИИ ДЛЯ ПОЛЬЗОВАТЕЛЯ**



**ТЕХНИЧЕСКИЕ ДАННЫЕ**

|                             |              |                            |
|-----------------------------|--------------|----------------------------|
| <b>Габариты:</b>            | Ширина, см:  | 59.5                       |
|                             | Высота, см:  | 85.0                       |
|                             | Глубина, см: | 60.4                       |
| <b>Максимальная емкость</b> |              | 6,0 кг сухих вещей         |
| <b>Номинальная мощность</b> |              | См. табличку характеристик |
| <b>Напряжение питания</b>   |              | См. табличку характеристик |

**МОДЕЛЬ:** .....  
**СЕРИЙНЫЙ НОМЕР:** .....  
**ДАТА ПРИОБРЕТЕНИЯ:** .....



- ▼ Данная сушильная машина предназначена только для бытового применения. Любое другое ее использование считается неправильным и, соответственно, опасным.
- ▼ Всегда храните настоящее руководство около сушильной машины для возможной справки по нему в случае необходимости.
- ▼ Любое изменение или попытка несанкционированного вмешательства в конструкцию машины может послужить причиной опасности для пользователя и вызвать повреждение прибора.
- ▼ В момент доставки прибора проверьте, чтобы он не был поврежден во время транспортировки. При обнаружении неисправностей немедленно сообщите об этом дилеру.
- ▼ Не покрывайте сушильную машину бельем и прочими предметами.
- ▼ Во время установки прибора проверьте, чтобы провод питания не был согнут или сжат и, чтобы к нему был возможен доступ.
- ▼ По завершении работы сушильной машины всегда закрывайте ее дверь.
- ▼ Это нужно, чтобы дети не могли залезть на дверь и опрокинуть машину.
- ▼ Детям без присмотра запрещается пользоваться прибором.
- ▼ Помните, что во время цикла сушки сливная трубка нагревается и может достигать температуры выше 60°. Старайтесь не касаться трубки, пока не закончится цикл охлаждения.
- ▼ Не пользуйтесь машиной для сушки грязной одежды.
- ▼ Не сушите в машине вещи, испачканные маслом для готовки, нефтью, ацетоном, спиртом, бензином, керосином, пятновыводителями, скипидаром и воском.
- ▼ Сначала удалите эти вещества путем стирки вещей горячей водой с большим количеством стирального средства, а потом уже положите их в сушильную машину.
- ▼ Не сушите в машине предметы из губчатой резины, латекса, плащи, водонепроницаемые ткани, резиновые коврики, изделия с аппликациями, одежду и подушки с набивкой из губчатой резины, так как эти материалы могут расплавиться и повредить другие вещи, а также саму машину.
- ▼ Кондиционеры и прочие присадки для обработки вещей следует использовать согласно прилагаемым к их упаковкам инструкциям.
- ▼ В случае продажи или передачи машины другому лицу не забудьте вместе с ней отдать новому пользователю настоящее руководство. Это поможет новому владельцу сушильной машины пользоваться ей правильно и безопасно.
- ▼ Не пытайтесь отремонтировать неисправности прибора сами; ремонт силами непрофессионалов может стать причиной серьезных повреждений и аннулирует всякое право на гарантийный ремонт машины.
- ▼ Ремонт прибора должен проводиться только уполномоченным персоналом в официальных обслуживающих центрах. При ремонте машины необходимо использовать только оригинальные запасные части.
- ▼ Как следует отожмите в машине или руками вещи, прежде чем положить их в сушильную машину. Хорошо отжатые вещи высушиваются в машине быстрее.
- ▼ Каждый раз при использовании сушильной машины тщательно очистите фильтр прибора, чтобы обеспечить циркуляцию в нем воздуха.
- ▼ Не вставляйте и не вынимайте вилку из электрической розетки мокрыми руками.
- ▼ Сушильная машина должна подключаться к электрической розетке, оснащенной заземлением и соответствующей правилам техники безопасности.
- ▼ Не подключайте прибор к сети через удлинители и переходники.
- ▼ Не подвергайте прибор воздействию атмосферных явлений.
- ▼ Прежде чем приступить к техническому обслуживанию или очистке прибора, не забудьте отключить его от электрической сети. Чтобы отключить прибор от сети, не тяните за провод питания, а возьмитесь руками за вилку.
- ▼ На приборе имеется маркировка о соответствии его Европейской Директиве 2002/96/CEE, Отходы электрического и электронного оборудования (WEEE). Убедитесь, чтобы сдача прибора в утиль была выполнена правильно. Пользователь обязан способствовать предупреждению возникновения любых отрицательных последствий для здоровья людей и окружающей среды.



- ▼ Символ , нанесенный на прибор или указанный в сопроводительной документации, указывает на то, что с ним нельзя обращаться, как с обычными бытовыми отходами; машину необходимо сдать в официальный приемный центр для повторной утилизации ее электрических и электронных устройств.
- ▼ Для сдачи прибора в утиль придерживайтесь действующих местных правил. Для получения дальнейшей информации об обращении, вторичном или оборотном использовании данного прибора обращайтесь к компетентным органам, в местную службу по сбору бытовых отходов или в магазин, в котором прибор был приобретен.

**ИЗГОТОВИТЕЛЬ НЕ НЕСЕТ ОТВЕТСТВЕННОСТЬ ЗА НЕСЧАСТНЫЕ СЛУЧАИ, ВЫЗВАННЫЕ НЕСОБЛЮДЕНИЕМ ПРАВИЛ ТЕХНИКИ БЕЗОПАСНОСТИ И УКАЗАНИЙ НАСТОЯЩЕГО РУКОВОДСТВА ПО ЭКСПЛУАТАЦИИ.**

## ОПИСАНИЕ ПРИБОРА

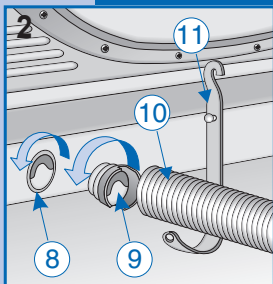

Сушильная машина является бытовым прибором, пригодным для сушки любых тканей.

- ▼ Конструкция машины состоит из стальных панелей, обработанных и окрашенных таким образом, чтобы гарантировать неизменность их эстетических свойств в течение времени.
- ▼ Двигатель и подвижные органы машины разработаны и сконструированы для обеспечения минимального уровня шума от их работы.
- ▼ Панель управления дает пользователю возможность без каких-либо затруднений выполнять предусмотренные программы сушки.
- ▼ Дверь больших размеров значительно облегчает загрузку и выгрузку из машины белья.

### модель с управлением времени сушки

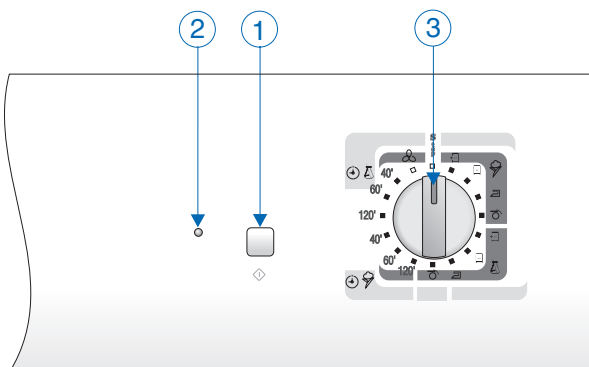
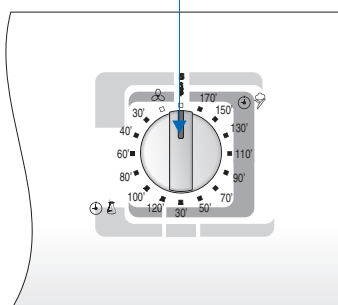

- 1 - Кнопка пуска
- 2 - Световой индикатор работы
- 3 - Ручка выбора времени сушки
- 4 - Дверь барабана
- 5 - Фильтр
- 6 - Регулируемые ножки
- 7 - Табличка технических характеристик
- 8 - Выпускное отверстие пара
- 9 - Соединительный фланец
- 10 - Сливная трубка
- 11 - Кронштейн для трубки

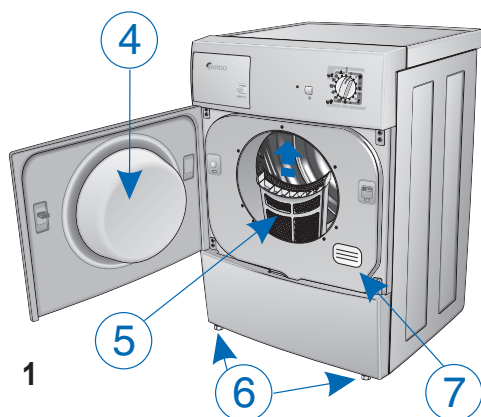

## УСТАНОВКА ПРИБОРА

### УСТАНОВКА

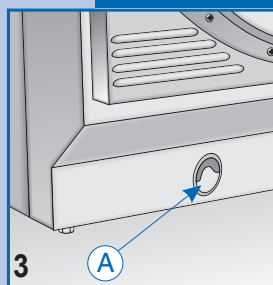

Установка машины должна выполняться квалифицированным мастером и в соответствии с прилагаемыми инструкциями изготовителя. Неправильная установка прибора может вызвать повреждение людей и предметов.

- ▼ Разместите сушильную машину около окна, чтобы упростить выведение из помещения влажного воздуха.
- ▼ Для предупреждения образования конденсата соедините сливную трубку с отверстием А в нижней части задней панели прибора (рис. 3).



## УСТАНОВКА ПРИБОРА

### УСТАНОВКА

- ▼ Не закрывайте доступ воздуха к задней стороне прибора.
- ▼ Установите фильтр в предусмотренном для него положении, как показано на (рис. 4).
- ▼ Для устранения отложений пыли очищайте барабан внутри влажной тряпкой.

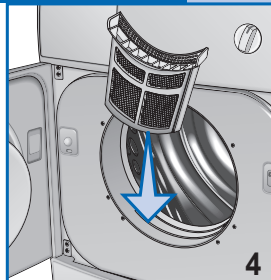

### ВЫСТАВЛЕНИЕ СУШИЛЬНОЙ МАШИНЫ ПО ГОРИЗОНТАЛИ

#### Регулируемые ножки

Поставьте сушильную машину вертикально; она должна прочно опираться на все четыре ножки, для этого отрегулируйте их следующим образом.

- ▼ Слегка приподнимите машину.
- ▼ Отрегулируйте ножки по нужной высоте (рис. 5).  
(Не откручивайте слишком сильно ножки и не используйте для этого шурупверт).
- ▼ Опустите машину.
- ▼ В плохо выставленной по горизонтали машине могут повредиться подшипники, и сама она преждевременно выйдет из строя. Сушильная машина не нуждается в креплении к полу.

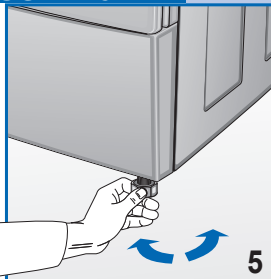

### СОЕДИНЕНИЕ СО СЛИВНОЙ ТРУБКОЙ

Соедините сливную трубку с выпускным отверстием на задней стороне сушильной машины (рис. 6), придерживаясь следующих указаний.

- ▼ Соедините оконечность трубки с прилагаемым в комплекте соединительным фланцем.
- ▼ Поверните соединительный элемент (вместе с трубкой) против часовой стрелки внутри выпускного отверстия.
- ▼ Выведите трубку сзади машины влево или вправо через полость в нижней части прибора.
- ▼ Разместите другую оконечность трубки около окна или вентиляционного отверстия в наружной стене. Если сделать это невозможно, следите за тем, чтобы во время работы сушильной машины помещение хорошо проветривалось. Для крепления трубки используйте кронштейн (рис. 7).

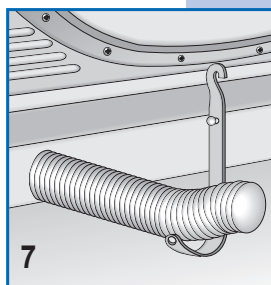
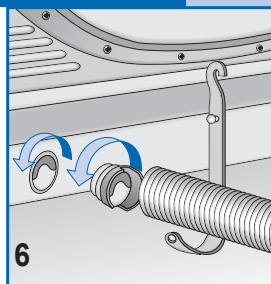

**Важно:** отводящая трубка воздуха должна быть соединена даже в случае, если воздух не выводится наружу; в противном случае влажный воздух может вновь попасть в машину и удлинить тем самым время сушки.

Влажный воздух может также повредить сушильную машину. Несмотря на то, что воздух из отводящей трубки только теплый и влажный и не представляет опасности, его никогда нельзя направлять на людей, животных и растения.

**Важно:** отработанный воздух ни в коем случае не должен выводиться в дымоход, используемый для отведения дыма, созданного приборами, работающими на газе или других типах горючего.

## ПОДКЛЮЧЕНИЕ К ЭЛЕКТРИЧЕСКОЙ СЕТИ

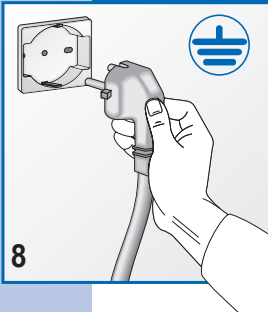

- ▼ Проверьте, чтобы напряжение, указанное на табличке с задней стороны прибора, соответствовало сетевому напряжению.
- ▼ По завершении установки прибор должен быть подключен к сети питания через двухполюсный выключатель.
- ▼ Все прерыватели, кабели и токовые розетки должны иметь номинальные характеристики, соответствующие максимальной нагрузке, указанной на табличке данных.
- ▼ Сеть питания, к которой подключается прибор, должна иметь систему заземления. В противном случае изготовитель отклоняет всякую ответственность за возможные несчастные случаи (рис. 8).
- ▼ В случае повреждения кабеля питания обратитесь в ближайший центр обслуживания клиентов.
- ▼ Не подключайте сушильную машину к электрической сети через удлинители и переходники.
- ▼ Установите прибор так, чтобы электрический кабель питания был легко доступен для отключения его от сети в случае необходимости.

**Важно:** по завершении цикла сушки отсоедините машину от сети, чтобы дети не могли случайно привести ее в работу.

## ЭКСПЛУАТАЦИЯ ПРИБОРА

### ОПИСАНИЕ ФУНКЦИЙ

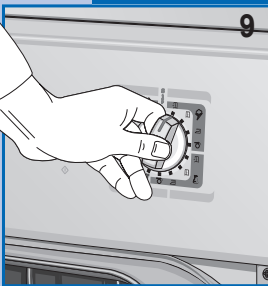

3. Ручка настройки программ служит для выбора нужной программы применительно к типу материала и на базе собственных нужд. В случае необходимости в изменении программы или в добавлении вещей в машину во время цикла сушки достаточно повернуть ручку программирования в положение "STOP"; затем установить ее в положение нужной программы и нажать кнопку "START" (рис. 9).

**Прим.: Внимание!!** Рекомендуется использовать данную функцию, только если это совершенно необходимо, и если действующая программа уже работает не более 3 минут.

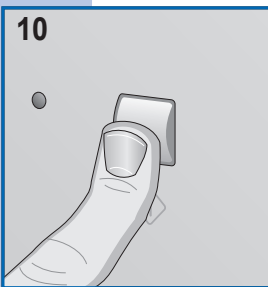

1. Кнопка пуска Нажмите эту кнопку, чтобы начать запрограммированный цикл сушки (рис. 10).

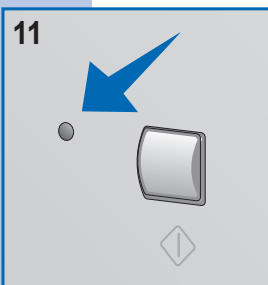

2. Индикатор Start: когда не горит, указывает на положение "STOP". Включение и ровный свет индикатора указывает на цикл в процессе исполнения. Быстрое мигание предупреждает, что выбранная программа готова для пуска. Медленное мигание указывает, что программа сушки завершена (рис. 11).



### РАСКРЫТИЕ ДВЕРИ И ИЗМЕНЕНИЕ НАПРАВЛЕНИЯ ЕЕ РАСКРЫТИЯ

- ▼ Чтобы открыть, нажмите на правую сторону двери (рис. 12). Если направление раскрытия двери изменено, нажмите на левую сторону.



- ▼ Направление раскрытия двери может быть изменено в силу ваших потребностей (рис. 13).

**Прим.: эта операция должна быть выполнена только специализированным персоналом.**

Обратитесь в обслуживающий центр дилера.

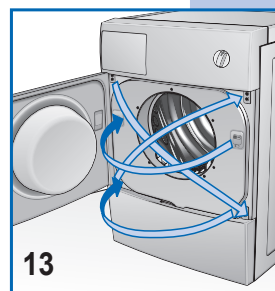

### КАК ПРАВИЛЬНО СУШИТЬ БЕЛЬЕ

Действуйте, как описано ниже.

#### А

- ▼ Отожмите белье.

#### В

- ▼ Рассортируйте вещи по типу или по материалу, из которого они сделаны.
- ▼ Закройте застёжки-молнии, застегните пуговицы и опорожните карманы.
- ▼ Выверните свитера наизнанку.

#### С

- ▼ Откройте дверь.
- ▼ Загрузите вещи в барабан; сначала положите за угол простыни.
- ▼ Рекомендуется класть в машину крупные и мелкие вещи вместе.

#### Д

- ▼ Закройте дверь.
- ▼ Вытрите руки (никогда не трогайте электрические приборы мокрыми руками).
- ▼ Вставьте вилку в электрическую розетку.

#### Е

- ▼ Установите ручку программирования в положение Stop, чтобы отключить настроенные ранее программы, затем

поверните ее в положение программы, которая наиболее подходит для типа материала, количества положенных в барабан вещей и желаемой степени их сушки (см. Таблицу программ).

- ▼ Нажмите кнопку START, чтобы начать сушку вещей.

#### Ф

















- ▼ Чтобы остановить машину во время цикла сушки, достаточно открыть дверь, и барабан медленно остановится. (Помните, что при раскрытии двери внутренние части сушильной машины могут быть очень горячими).
- ▼ Чтобы продолжить цикл сушки, закройте дверь и нажмите кнопку "Start".
- ▼ По завершении сушки, о чем сигнализирует мигание индикатора старт и сигнал зуммера, - приведите переключатель в положение STOP.
- ▼ Откройте дверь барабана и выньте вещи.
- ▼ Закройте дверь.
- ▼ Сухими руками выньте вилку сушильной машины из электрической розетки.



## ПРЕДОСТОРОЖНОСТИ ПРИ ОБРАЩЕНИИ С РАЗНЫМИ ТИПАМИ ТКАНЕЙ

При наличии сомнений относительно типа ткани посмотрите этикетку на одежде. Практически любая одежда, которую можно сушить в машине, имеет об этом указание на этикетке. Для предупреждения возникновения статического электричества на одежде во время циклов полоскания в стиральной машине используйте кондиционер. Сразу же выньте из барабана синтетические вещи, чтобы они не помялись.

### ТАБЛИЦА ПРОГРАММ

| ПРОГРАММЫ ЭЛЕКТРОННОГО УПРАВЛЕНИЯ СТЕПЕНЬЮ ВЛАЖНОСТИ   |                |  |  |   |  |   |
|--|----------------|--|--|---|--|---|
|               | Прочные        | МАКС<br>6.0 кг   |                                     |                        |                     |  |
|               | Деликатные     | МАКС<br>3.0 кг   | Супер сухие  | Сухие, чтобы<br>убрать на место   | Влажные для<br>глажки  | Очень<br>влажные  |
| ПРОГРАММЫ С НАСТРОЙКОЙ ВРЕМЕНИ   |                |  |  |   |  |   |
|               | Прочные        | МАКС<br>6.0 кг   | мин.<br>120 - 60   | мин.<br>120 - 60  | мин.<br>60 - 40  | мин.<br>60 - 40   |
|               | Деликатные     | МАКС<br>3.0 кг   |  |   |  |   |
|  20 мин.      |                |  |  |   |  |   |
| ПРОГРАММЫ РАБОТЫ СУШИЛЬНОЙ МАШИНЫ С НАСТРОЙКОЙ ВРЕМЕНИ СУШКИ                                   |                |  |  |   |  |   |
| Тип ткани  | Влажные<br>+/- |  Супер<br>сухие |  Сухие, чтобы<br>убрать на<br>место |  Влажные<br>для глажки |  Очень<br>влажные |   |
|  Макс. 6.0 кг |                | * 150 мин.<br>** 130 мин.  | * 130 мин.<br>** 110 мин.  | * 110 мин.<br>** 90 мин.  | * 90 мин.<br>** 70 мин.  |   |
|  Макс. 3.0 кг |                | * 110 мин.<br>** 90 мин.   | * 90 мин.<br>** 70 мин.  | * 70 мин.<br>** 50 мин.   | * 50 мин.<br>** 30 мин.  |   |
|  Макс. 3.0 кг |                | * 100 мин.<br>** 80 мин.   | * 80 мин.<br>** 60 мин.  | * 60 мин.<br>** 40 мин.   | — — — —  |   |
|  20 мин.      |                |  |  |   |  |   |

\* Необходимое время сушки после отжима на скорости 800 об/мин.

\*\* Необходимое время сушки после отжима на скорости 1000 об/мин.

**Важно: время сушки зависит от целой серии факторов: веса, размеров одежды, типа материала, степени влажности. Хорошо отжатые вещи высушиваются в машине быстрее. Чтобы вещи не мялись, не перегружайте ими машину.**

### ВЕС ВЕЩЕЙ

Вес вещей указывается приблизительно, так как он может меняться в зависимости от производителя, качества и отделки вещей.

#### Постельное белье

|                  |       |
|------------------|-------|
| Стеганое одеяло  | 700 г |
| Нижняя простыня  | 550 г |
| Верхняя простыня | 600 г |
| Наволочка        | 180 г |

#### Столовое белье

|                                  |       |
|----------------------------------|-------|
| Кухонное полотенце (для тарелок) | 90 г  |
| Кухонное полотенце (для рюмок)   | 70 г  |
| Полотенце для рук                | 20 г  |
| Тряпка                           | 200 г |

#### Прочее белье

|                             |        |
|-----------------------------|--------|
| Баннный халат               | 1200 г |
| Банное полотенце            | 800 г  |
| Женская блузка              | 300 г  |
| Мужская рубашка             | 600 г  |
| Блузки/рубашки из синтетики | 300 г  |

#### Столовое белье

|          |       |
|----------|-------|
| Скатерть | 250 г |
|----------|-------|

|                  |        |
|------------------|--------|
| Большая скатерть | 1000 г |
| Салфетка         | 80 г   |

#### Мужская одежда

|                            |       |
|----------------------------|-------|
| Рубашка "постирай и одень" | 250 г |
| Майка (без рукавов)        | 120 г |
| Трусы                      | 150 г |
| Кальсоны                   | 250 г |
| Пижама                     | 480 г |
| Ночная рубашка             | 400 г |
| Носовые платки             | 25 г  |

#### Женская одежда

|                |       |
|----------------|-------|
| Блузка         | 100 г |
| Майка          | 100 г |
| Мини-юбка      | 80 г  |
| Трусики        | 80 г  |
| Ночная рубашка | 180 г |
| Пижама         | 450 г |
| Носовой платок | 15 г  |



## ОЧИСТКА ФИЛЬТРА

Для достижения хорошего результата сушки в любых условиях не забывайте регулярно очищать фильтр машины. Проверяйте и в случае необходимости очищайте фильтр после каждого цикла сушки.

**Важно:**

очистка фильтра должна выполняться в полностью остывшей машине! Для очистки фильтра придерживайтесь приведенных ниже указаний.

- ▼ Откройте дверь.
- ▼ Возьмитесь за фильтр обеими руками и надавите на него, чтобы вынуть из машины.
- ▼ Осторожно разведите верхний край и откройте фильтр.
- ▼ Удалите из него частички тканей.
- ▼ Закройте фильтр и проверьте положение стопора.
- ▼ Если нужно, прочистите направляющие перемещения фильтра в приборе аспириатором.
- ▼ Установите фильтр на направляющие перемещения (рис. 14).

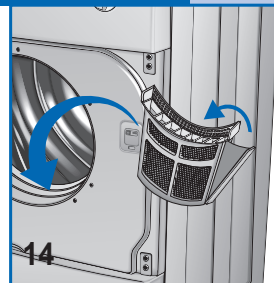

## ПОИСК НЕИСПРАВНОСТЕЙ

Любые электрические приборы время от времени могут ломаться. В таких случаях обращайтесь к опытному электрику. Многие проблемы, однако, можно решить самим без посторонней помощи.

**Важно: в случае неисправности немедленно отсоедините прибор от электрической сети.**

**Прежде чем обратиться в обслуживающий центр, выполните перечисленные ниже проверки.**

## РЕШЕНИЕ ПРОБЛЕМ

**Сушильная машина не включается**

- Проверьте:
  - 1) чтобы прибор был правильно подключен к сети питания;
  - 2) действие электрической розетки;
  - 2а) чтобы не перегорел предохранитель (для этого подключите к ней другой электрический прибор, например, настольную лампу);
  - 2б) чтобы были выполнены все инструкции руководства по эксплуатации.

**Сушильная машина не включается**

- Проверьте:
  - 1) чтобы дверь была хорошо закрыта;
  - 2) чтобы была нажата кнопка "START".

**Сушильная машина не сушит**

- Проверьте:
  - 1) чтобы выпускная трубка воздуха не была пережата или скручена;
  - 2) чтобы не был забит фильтр (помните, что при раскрытии двери внутренние части сушильной машины могут быть очень горячими).

**Если после выполнения указанных проверок, прибор все же не работает, обратитесь в ближайший обслуживающий центр.**

**Сообщите персоналу центра модель и заводской номер прибора и тип повреждения.**

**Такая информация позволит оператору центра технического обслуживания найти необходимые запасные части, чтобы быстро и эффективно произвести ремонт машины.**

## ДОПОЛНИТЕЛЬНЫЕ ПРИНАДЛЕЖНОСТИ

Для экономии свободного места дилер может предложить вам специальную принадлежность, которая позволит установить сушильную машину на стиральную, открывающуюся спереди. Монтажник может сообщить вам модель машины, с которой можно использовать такую принадлежность.

