



FR

CLIMATISEUR MOBILE (LOCALE)

extreme 9 / 11



INSTRUCTIONS D'UTILISATION

Lire attentivement ces instructions avant de faire fonctionner l'appareil ou avant toute opération d'entretien. Se conformer aux consignes de sécurité. Le non-respect de ces instructions peut causer des accidents et/ou des dommages.

Conserver ces instructions pour toute consultation ultérieure.

INFORMATIONS GÉNÉRALES SUR LE FONCTIONNEMENT ET SUR LA SÉCURITÉ

- Cet appareil est un climatiseur mobile, conçu pour un usage exclusivement domestique !
- Utiliser ce climatiseur uniquement comme décrit dans cette notice d'utilisation.
- S'assurer que le type d'alimentation électrique est conforme à la tension requise (220-240 V / 50 Hz).
- Vérifier que l'installation électrique est en mesure de fournir le courant nécessaire au fonctionnement du climatiseur, en plus du courant normalement absorbé par les autres appareils du domicile (appareils électroménagers, éclairage). Se reporter aux données maximums d'absorption indiquées sur la plaque de données du climatiseur.
- Le raccordement au réseau électrique doit être effectué conformément aux normes d'installation en vigueur.
- Vérifier que les disjoncteurs automatiques et les soupapes de protection de l'installation sont en mesure de supporter un courant de démarrage de 10 A (normalement pendant une durée inférieure à 1 seconde).
- La prise de l'installation doit toujours être équipée d'une mise à la terre efficace.
- S'assurer que la fiche est bien insérée à fond dans la prise. Ne pas utiliser de prise multiple. Ne pas toucher la prise avec les mains mouillées. Vérifier que la prise est propre.
- Ne pas utiliser la fiche d'alimentation pour allumer/éteindre le climatiseur : utiliser la touche power sur la télécommande ou sur le panneau de commande latéral, situé sous la grille d'aspiration.
- Éviter d'installer le climatiseur dans des pièces où il risquerait d'être aspergé par de l'eau (ex. buanderies).
- Cet appareil n'est pas prévu pour être utilisé par des personnes (y compris les enfants) dont les capacités physiques, sensorielles ou mentales sont réduites, ou des personnes dénuées d'expérience ou de connaissance, sauf si elles ont pu bénéficier, par l'intermédiaire d'une personne responsable de leur sécurité, d'une surveillance ou d'instructions préalables concernant l'utilisation de l'appareil.
- Avant d'effectuer toute opération de déplacement ou de nettoyage de l'appareil, vérifier que la fiche d'alimentation est débranchée de la prise de courant.
- Ne pas déplacer le climatiseur lorsque celui-ci est en marche ; éteindre tout d'abord l'appareil, puis contrôler le réservoir de collecte de la condensation et le vider éventuellement.
- Pour déconnecter l'appareil, placer la télécommande sur OFF et débrancher la fiche de la prise. Tirer uniquement sur la fiche. Ne pas tirer sur le câble.
- **Ne pas utiliser l'appareil si le câble ou la fiche sont endommagés.** Si le cordon électrique est endommagé, le faire remplacer par le fabricant, le revendeur ou une personne également qualifiée afin d'éviter tout danger.

PRUDENCE !

- **Ne pas insérer d'objets dans le climatiseur : cela peut s'avérer très dangereux à cause de la présence d'un ventilateur tournant à vitesse élevée dans l'appareil.**
- **Assurer la libre circulation de l'air vers l'appareil. Ne pas boucher les grilles d'admission et d'aspiration de l'air avec des rideaux ou tout autre objet.**

ATTENTION !

- Le climatiseur doit être placé à une distance **minimum de 50 cm** du mur ou de tout autre obstacle, sur une surface plate et stable afin d'éviter toute éventuelle fuite d'eau.
- **Le climatiseur est équipé d'un système de protection du compresseur contre les surcharges, permettant le démarrage du compresseur uniquement après une durée minimum de 3,5 minutes à la suite d'un arrêt.**
- **Il est donc demandé d'attendre au moins 3,5 minutes avant de redémarrer l'appareil. Cette procédure permet d'éviter tout endommagement du compresseur.**

ATTENTION !

En cas d'anomalie, éteindre l'appareil et débrancher la fiche de la prise de courant. Ne pas essayer de démonter, de réparer ou de modifier le produit. En cas de dysfonctionnement, contacter directement le service d'assistance technique.

ATTENTION !

- **Ne pas exposer directement le climatiseur à la lumière du soleil, car ceci pourrait entraîner une altération de la couleur des matériaux et provoquer la surchauffe éventuelle de l'appareil, en entraînant l'activation du mécanisme de protection et l'extinction du climatiseur.**
- **Ne pas utiliser d'insecticides, d'huiles, de détergents ou de peintures en vaporisation autour de l'appareil ; ne pas utiliser de détergents chimiques agressifs pour nettoyer l'enveloppe extérieure de l'appareil : cela pourrait endommager la finition et la couleur de ce dernier.**
- **Fermer toutes les fenêtres pour obtenir une climatisation optimale.**

Le fabricant n'assume aucune responsabilité en cas de non-respect des normes de sécurité et de protection contre les accidents.

DESCRIPTION DE L'APPAREIL

VUE FRONTALE

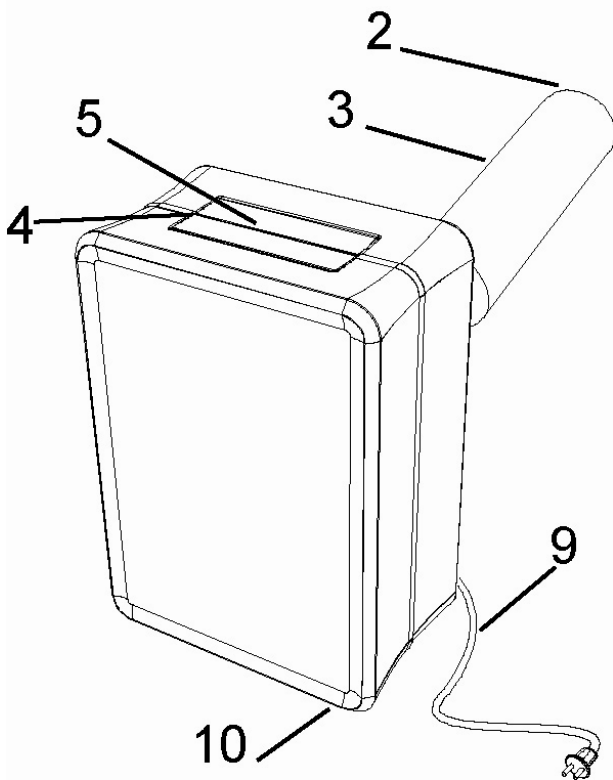

- 1) PANNEAU DE CONTRÔLE POUR FONCTIONNEMENT SANS TÉLÉCOMMANDE
- 2) RACCORD TERMINAL DU TUYAU D'EXPULSION D'AIR
- 3) TUYAU D'EXPULSION D'AIR
- 4) RÉCEPTEUR TÉLÉCOMMANDE
- 5) ADMISSION D'AIR
- 6) GRILLE D'ASPIRATION
- 7) ORIFICE DE DRAINAGE CONDENSATION
- 8) LED DE FONCTIONNEMENT
- 9) CORDON D'ALIMENTATION
- 10) ROUES DISCRÈTES
- 11) TÉLÉCOMMANDE DIGITALE

VUE POSTÉRIEURE

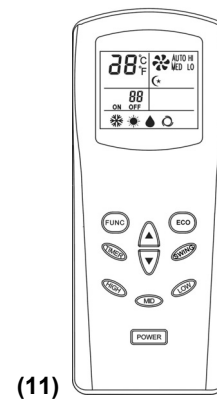
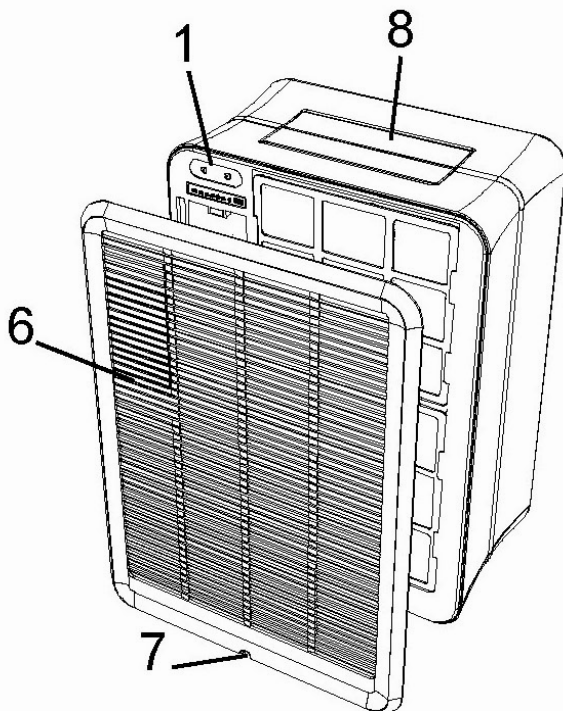

LED bleu fixe: fonctionnement normal
 LED clignotant ON-OFF (1 sec. ON - OFF 1 sec.): Stand-by
 LED clignotant ON-OFF (1/6 sec. ON - 1/6 sec. OFF.): Alarme réservoir plein

MISE EN SERVICE DE L'APPAREIL

Ouvrir l'emballage et ôter le carton par le haut. Retirer le produit et les autres éléments fournis (indiqués ci-dessous).

Télécommande numérique



Piles de type AAA pour la télécommande..



Raccord circulaire à placer entre la partie finale du tuyau et le raccord terminal.



Kit hublot pour une installation à la fenêtre (même en présence de double vitrage).

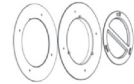

Raccord terminal du tuyau, à assembler et à positionner entre les battants de la fenêtre (4).

Raccord plat à placer entre la bouche d'expulsion de l'air et le tuyau flexible, positionnable facilement grâce à un système d'aimants pratique (1).

Tuyau flexible (2).

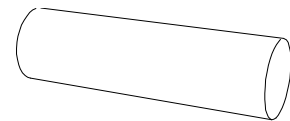

Placer le produit en position verticale sur une surface plane et stable, le plus près possible d'une fenêtre, à une distance minimum de 50 cm des murs ou de tout autre obstacle à proximité.

Brancher le raccord (1) au tuyau flexible (2), allonger suffisamment la partie souple du tuyau pour atteindre l'extérieur de la pièce et le fixer à la partie postérieure du climatiseur.

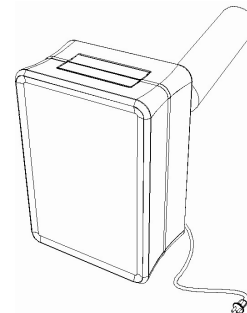
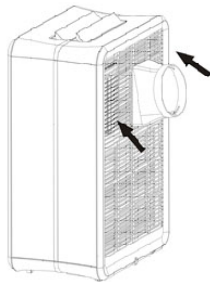

UTILISATION AVEC RACCORD TERMINAL POUR FENÊTRE

Brancher le raccord terminal (4) à la partie finale du tuyau flexible (après avoir assemblé les deux parties A et B).

Ouvrir la fenêtre et bloquer l'un des battants à l'aide de la poignée. Appuyer le raccord terminal sur le battant fixe et approcher l'autre battant de la fenêtre.

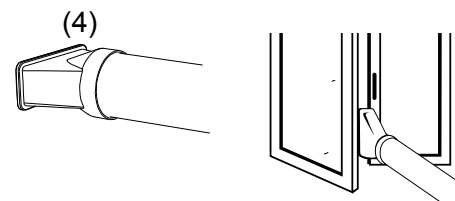

UTILISATION AVEC KIT HUBLLOT

Brancher le raccord circulaire (3) à la partie finale du tuyau flexible.

- Percer un trou de 140 mm de diamètre dans la vitre de la fenêtre.
- Insérer le hublot dépourvu de bouchon de fermeture.
- Retirer le raccord terminal d'évacuation de l'air du tuyau flexible rétractable.
- Rapprocher le climatiseur de la fenêtre et insérer le tuyau d'évacuation de l'air dans le hublot.

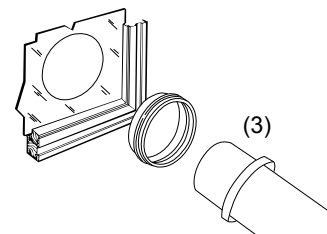

NO!

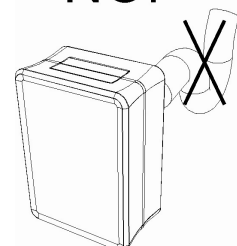

Éviter que le tuyau flexible soit plié ou excessivement courbé.

Brancher le cordon d'alimentation dans une prise de courant appropriée (230 V).

Insérer les piles fournies dans la télécommande, en respectant les polarités.

Depuis la télécommande, sélectionner le mode de fonctionnement désiré.

MODALITÉS D'UTILISATION DE L'APPAREIL

Cet appareil peut être utilisé pour le Refroidissement, la Déshumidification et la Ventilation.

Lors du passage d'un mode de fonctionnement à un autre, le ventilateur continu de fonctionner mais le compresseur s'arrête: le compresseur se remet en route après un délai de 3 minutes et demi.

Ce retard de mise en route protège le compresseur contre les éventuels dommages.

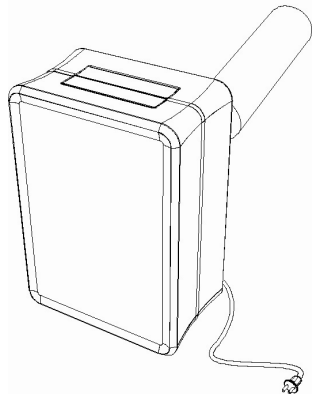

Refroidissement et Ventilation

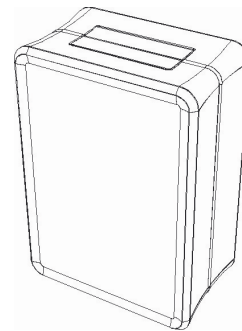

Déshumidification

LE TUYAU D'ÉVACUATION DOIT TOUJOURS ÊTRE BRANCHÉ à l'appareil : cette règle est valable dans tous les cas, à l'exception d'une utilisation de l'appareil en mode Déshumidification uniquement : dans ce cas, il est conseillé de laisser l'appareil s'évacuer directement dans l'atmosphère afin d'obtenir une efficacité maximale (voir paragraphe Mode Déshumidification).

Nettoyer périodiquement des filtres à air, situés sous la grille arrière et simples à retirer, afin de maintenir l'efficacité du climatiseur

MODES DE FONCTIONNEMENT

1. MODE REFROIDISSEMENT ❄️

- Lors du premier allumage, le climatiseur fonctionnera en mode Refroidissement à une température définie par défaut de 25 °C.
- L'intervalle de réglage de la température est compris entre 17 °C et 30 °C.
- Dans ce mode, à chaque pression de la touche Power pour éteindre l'appareil, le climatiseur mémorise la température réglée et conserve le réglage jusqu'au prochain démarrage.
- À partir de ce mode, il est possible de régler la vitesse de ventilation (Speed) et de paramétrer le minuteur (Timer), la fonction de nuit (Eco).

2. MODE DÉSHUMIDIFICATION 💧

- Appuyer sur la touche FUNC pour sélectionner le mode Déshumidification jusqu'à ce que l'icône correspondant apparaisse.
- La température est contrôlée par la puce électrique et n'est pas réglable.
- Dans ce mode, à chaque pression de la touche Power pour éteindre l'appareil, le climatiseur mémorise les différents réglages et les conserve jusqu'au prochain démarrage.
- La vitesse de ventilation est définie de manière fixe à un faible niveau et n'est pas réglable.

NOTE

Le climatiseur ne rafraîchit pas l'atmosphère lorsqu'il fonctionne en tant que déshumidificateur.

Le tuyau flexible ne doit pas être relié à l'appareil lorsque celui-ci est utilisé en tant que déshumidificateur.

Pour obtenir une efficacité maximale du processus de déshumidification, laisser la fixation postérieure d'évacuation libre de s'évacuer directement dans l'atmosphère.

Le mode Déshumidification est recommandé durant l'automne et l'hiver.

En cas d'utilisation en été, il est recommandé de laisser le tube flexible branché à l'appareil, afin que l'air chaud soit acheminé vers l'extérieur au lieu de le rejeter à l'intérieur de la pièce.

Durant la déshumidification, il convient de mettre en place le drainage continu (voir paragraphe « MODE D'ÉLIMINATION DE LA CONDENSATION »).

3. MODE VENTILATION

- Appuyer sur la touche FUNC pour sélectionner le mode Ventilation jusqu'à ce que l'icône correspondant apparaisse.
- À partir de ce mode, il est possible de régler la vitesse de ventilation (Speed).
- Il n'est pas possible de régler la température.

MODALITÉS D'ÉLIMINATION DE LA CONDENSATION

Cet appareil vaporise automatiquement la condensation en mode Refroidissement.

Lorsque l'appareil fonctionne en mode Refroidissement, vérifier que le bouchon en caoutchouc de fermeture de l'orifice d'évacuation, située à l'arrière de l'appareil, est correctement positionné.

Lorsque le climatiseur fonctionne en mode **Refroidissement**, la mise en place du drainage continu de la condensation n'est pas nécessaire ; Il est possible que de l'eau se dépose à l'intérieur de l'appareil, uniquement en présence de conditions climatiques particulières avec un taux d'humidité de l'air très élevé. Lorsque le récipient interne est plein, la LED bleue situé sur la sortie d'air lignote pour indiquer la vidange nécessaire, en bloquant le fonctionnement de l'appareil.

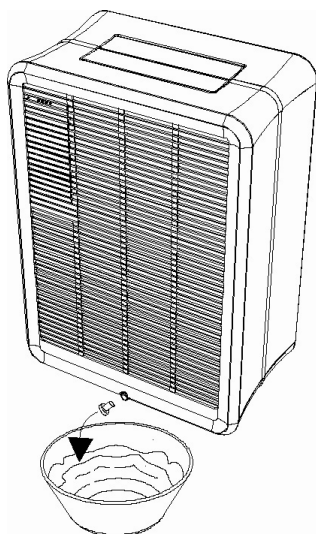

Pour vider le réservoir, éteindre le climatiseur et débrancher la fiche. Retirer le bouchon de l'orifice d'évacuation postérieur et y raccorder un tuyau de drainage des condensats ; placer l'autre extrémité au-dessus d'un dispositif d'écoulement courant.

S'assurer que le tuyau ne présente ni torsions ni pliages. Le tuyau doit présenter un mouvement descendant. Reboucher l'orifice d'évacuation et remettre le climatiseur en marche.

ATTENTION!

En cas d'utilisation du climatiseur en mode **Déshumidification**, il est conseillé de toujours mettre en place le **drainage continu** afin de garantir une efficacité maximum du processus de déshumidification.

FONCTIONNEMENT AVEC LA TÉLÉCOMMANDE

Insérer les piles dans la télécommande, en respectant les polarités indiquées.

Utiliser uniquement des **piles de type AAA ou IEC R03 1.5V**.

Retirer les piles en cas de non-utilisation de la télécommande pendant un mois ou pendant une période plus longue.

Ne pas tenter de recharger les piles. Remplacer toutes les piles en même temps.

Ne pas jeter des piles dans le feu : celles-ci pourraient exploser.

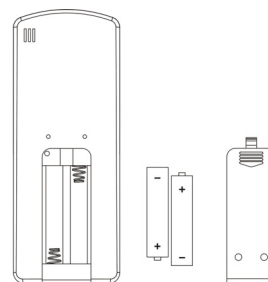

INFORMATION SUR LA MISE AU REBUT CORRECTE DES PILES SELON LA DIRECTIVE EUROPÉENNE

2006/66/EC

Remplacer la pile quand elle n'a plus de charge électrique : en fin de vie, cette pile ne doit pas être éliminée avec les autres déchets ménagers. Elle doit être déposée dans les collecteurs disposés à cet effet ou auprès d'un revendeur qui fournit ce service. La mise au rebut correcte des piles permet de préserver l'environnement ainsi que la santé, et permet de récupérer et de recycler les matériaux qui la composent, en permettant de faire ainsi des économies d'énergie et de ressources. Le symbole de la poubelle barrée apposé sur la pile rappelle que cette dernière doit faire l'objet d'une collecte sélective. L'élimination non conforme du produit de la part de l'utilisateur entraîne l'application des sanctions administratives prévues par la norme en vigueur.

POUR UN FONCTIONNEMENT OPTIMAL DE LA TÉLÉCOMMANDE, DIRIGER L'EXTRÉMITÉ DU TRANSMETTEUR VERS LE RÉCEPTEUR SITUÉ SUR LE CLIMATISEUR.

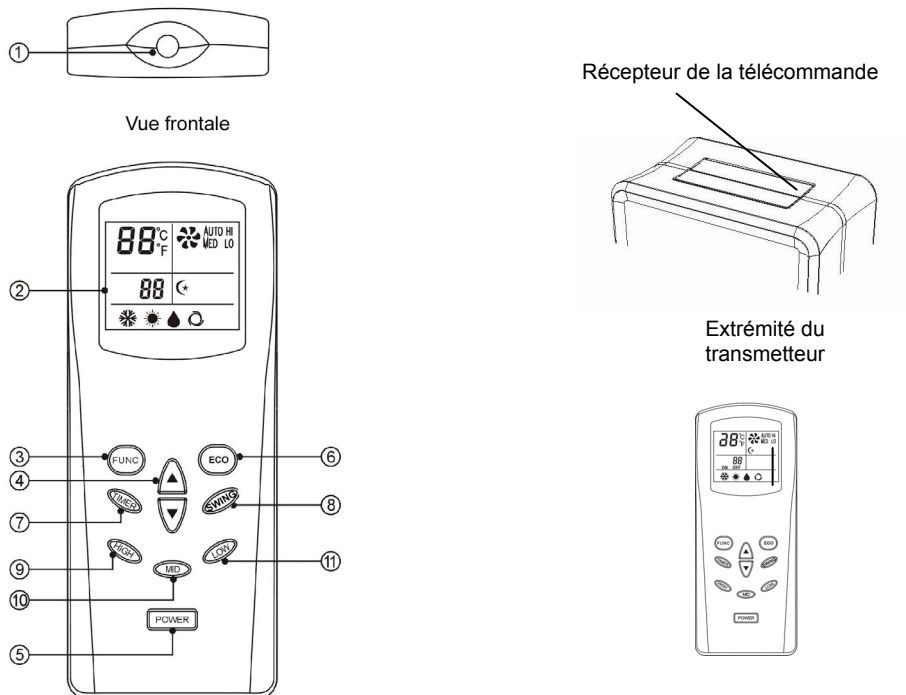

(1) TRANSMETTEUR DE SIGNAL

(2) ÉCRAN DE FONCTIONNEMENT

(3) TOUCHE DE SÉLECTION DES FONCTIONS (FUNC)

Appuyer sur cette touche pour sélectionner les différents modes de fonctionnement, dans l'ordre suivant :

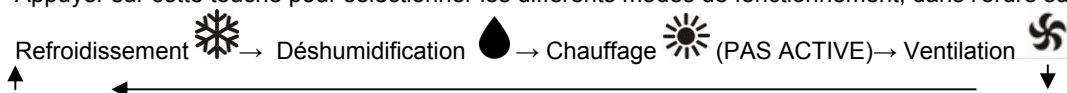

(4) TOUCHE DE RÉGLAGE DE LA TEMPÉRATURE (▲▼)

Augmenter (▲) :

- 1) Permet de régler la température désirée en mode Refroidissement.
- 2) Chaque pression sur la touche (▲) augmente la température affichée d'1 °C ; une pression continue de la touche entraîne une augmentation continue de la température.

Diminuer (▼) :

- 1) Permet de régler la température désirée en mode Refroidissement.
- 2) Chaque pression sur la touche (▼) diminue la température affichée d'1 °C ; une pression continue de la touche entraîne une diminution continue de la température.

(5) TOUCHE ALLUMAGE / EXTINCTION (POWER)

Appuyer sur la touche POWER pour allumer ou éteindre l'appareil. Lors de l'allumage, l'appareil commencera à fonctionner en respectant les derniers réglages effectués (fonction de mémorisation).

(6))  TOUCHE « ECO » (fonction « économie d'énergie »)

- 1) Une pression de cette touche active le mode « eco » de l'appareil et fait apparaître l'icône  sur l'écran ; une seconde pression de cette touche permet de sortir du mode « eco » et de faire disparaître l'icône de l'écran.
- 2) Lorsque la fonction « eco » est activée en mode Refroidissement, la température réglée augmente automatiquement de 0,5 °C toutes les demi-heures, pendant les 2 heures suivantes : la température se maintient ensuite stable pendant le reste du temps.

- 3) À chaque interruption de l'alimentation électrique, le mode « eco » est annulé. Pour le rétablir, il suffit d'appuyer une fois sur la touche « ECO ». Chaque extinction de l'appareil entraîne l'annulation du mode « eco ». Pour le rétablir, il suffit d'appuyer une fois sur la touche « ECO ».

(7) TOUCHE PROGRAMMATEUR (TIMER-ON/ TIMER-OFF)

Appuyer 1 seconde sur cette touche pour programmer le programmeur.

1) Timer-on (allumage automatique)

Lorsque l'appareil est en mode veille, sélectionner le délai d'attente à l'expiration duquel le climatiseur s'allumera :

- Sélectionner un nombre d'heures allant de « 1 » à « 24 ».
- Une pression répétée de la touche TIMER fait augmenter le nombre d'heures à raison de 1 par pression jusqu'à 24.
- Une pression de la touche Power avant l'expiration du temps sélectionné, annule la programmation et le climatiseur se met en marche.

2) Timer-off (extinction automatique)

Lorsque l'appareil est allumé, sélectionner le délai d'attente à l'expiration duquel le climatiseur s'éteindra :

- Sélectionner un nombre d'heures allant de « 1 » à « 24 ».
- Une pression répétée de la touche TIMER fait augmenter le nombre d'heures à raison de 1 par pression jusqu'à 24.
- Une pression de la touche Power avant l'expiration du temps sélectionné, annule la programmation et le climatiseur s'éteint.

(8) TOUCHE SWING

Appuyez sur la touche SWING une fois, les ailettes de la sortie d'air oscillent jusqu'à 60 °. Si vous appuyez sur la touche SWING deux fois les ailettes oscillent 80 °, en appuyant 3 fois elles oscillent automatiquement. Les ailettes se ferment automatiquement lorsque l'appareil est éteint.

(9) **TOUCHE HIGH** : elle sélectionne la vitesse de ventilation élevée avec affichage de l'indication HI.

(10) **TOUCHE MID** : elle sélectionne la vitesse de ventilation moyenne avec affichage de l'indication MED.

(11) **TOUCHE LOW** : elle sélectionne la vitesse de ventilation faible avec affichage de l'indication LO.

FONCTIONNEMENT SANS TÉLÉCOMMANDE

En cas de perte ou de panne de la télécommande, il est possible d'utiliser la touche présente sur le Panneau de commande.



1. TOUCHE « POWER »

(ALLUMAGE / SÉLECTION FONCTIONS (Refroidissement / Chauffage (PAS ACTIVE) / Extinction)

Une pression répétée de cette touche sur le panneau de commande permet d'activer l'appareil et de sélectionner successivement le mode Refroidissement, le mode de Chauffage (**PAS ACTIVE**) et de désactiver l'appareil.

Pour activer le mode Déshumidification, utiliser toujours la télécommande.

ENTRETIEN ET NETTOYAGE

ATTENTION !

Avant d'effectuer toute opération de nettoyage et d'entretien sur l'appareil, retirer la fiche d'alimentation de la prise de courant.

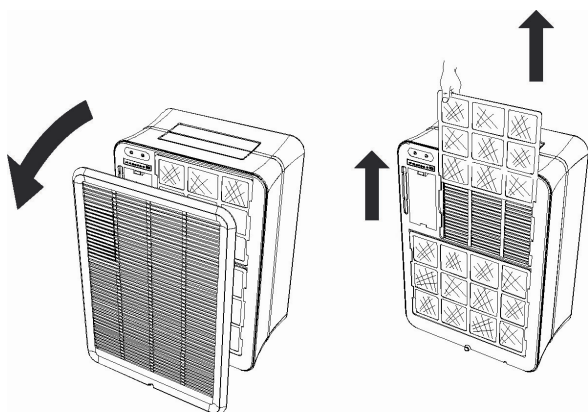

1. Nettoyage des filtres à air

Les filtres à air doivent être contrôlés au moins une fois toutes les deux semaines de fonctionnement. Le fonctionnement de l'appareil avec des filtres sales ou obstrués entraîne inévitablement une diminution de l'efficacité du climatiseur et peut provoquer de sérieux dommages.

Pour retirer les filtres, décrocher la grille arrière, puis extraire les filtres en les tirant délicatement vers le haut. Utiliser un aspirateur pour retirer la poussière. Si cette opération n'est pas suffisante, laver les filtres à l'eau tiède en utilisant éventuellement un détergent neutre, les rincer à l'eau froide et les laisser sécher naturellement avant de les remettre en place. Une fois les deux filtres repositionnés, refixer les grilles et remettre le climatiseur en marche.

2. Nettoyage de l'enveloppe extérieure.

Utiliser un chiffon doux et humide pour nettoyer l'extérieur du climatiseur.

Ne pas utiliser d'eau trop chaude, de solvants, d'essence ou d'autres produits chimiques, de poudre de talc ou de brosses : cela risquerait d'endommager la surface ou la couleur de l'enveloppe.

Pour retirer les éventuelles taches, utiliser de l'eau tiède avec un peu de détergent neutre.

Ne pas verser d'eau sur le climatiseur pour le nettoyer : ceci pourrait endommager les composants internes ou provoquer un court-circuit.

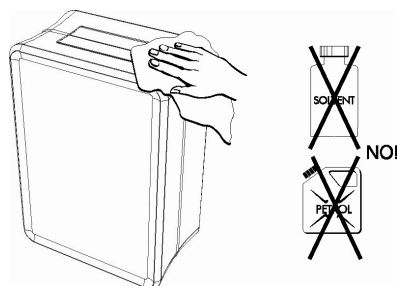

3. Stockage.

En cas de prévision d'une non-utilisation du climatiseur pendant une longue période, nettoyer les filtres avant de le stocker à l'abri.

Toujours maintenir l'appareil en position verticale. Ne pas poser d'objets lourds sur l'enveloppe supérieure de l'appareil et protéger si possible le climatiseur à l'aide d'un film plastique.

4. Transport.

Transporter de préférence le climatiseur en position verticale.

En cas d'impossibilité de maintenir l'appareil en position verticale, le coucher sur le flanc droit ; une fois arrivé à destination, remettre immédiatement l'appareil en position verticale et attendre au minimum 4 heures avant de l'utiliser en mode refroidissement.

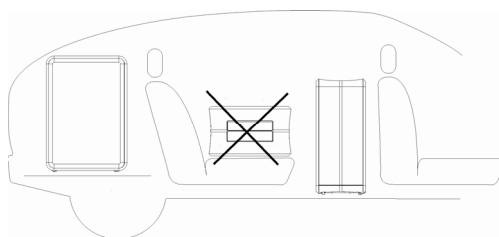

5. Pour un maximum de sécurité, vérifier périodiquement l'état du câble d'alimentation ; en cas d'endommagement dû à l'utilisation, s'adresser au Centre d'Assistance pour procéder à son remplacement.

CONSEILS POUR UN CONFORT MAXIMUM ET UNE CONSOMMATION MINIMUM

VÉRIFIER que :

- les grilles d'admission et d'aspiration de l'appareil sont toujours libres de tout obstacle ;
- les filtres à air sont toujours propres ; un filtre sale diminue le passage de l'air et réduit le rendement de l'appareil ;
- les portes et fenêtres sont fermées pour éviter toute infiltration d'air non conditionné ;
- le tuyau flexible est correctement positionné, sans pliures ni courbes trop serrées ;
- la température ambiante est supérieure à 17 °C pour la fonction Refroidissement, et supérieure à 5 °C pour la fonction Déshumidification.

RÈGLEMENT RELATIF AUX GAZ À EFFET DE SERRE (CE) N°. 842/2006

Ne pas rejeter de R410A dans l'atmosphère : le R410A est un gaz fluoré à effet de serre, couvert par le protocole de Kyoto, et présentant un potentiel de réchauffement global (PRG) de 1975.



INFORMATION POUR L'ÉLIMINATION CORRECTE DU PRODUIT CONFORMÉMENT À LA DIRECTIVE EUROPÉENNE 2002/96/CE

En fin de vie utile, cet appareil ne doit pas être éliminé avec les autres déchets ménagers. Il faut le déposer dans les collecteurs disposés à cet effet ou le remettre à un commerçant qui assure ce service. La collecte sélective d'un appareil électrique ou électronique permet d'optimiser le taux de récupération et de recyclage des matériaux qui le composent avec d'importantes économies d'énergie et de ressources et empêcher ainsi tout danger pour la santé et pour l'environnement. Le symbole de la poubelle barrée apposé sur l'appareil rappelle que ce dernier doit faire l'objet d'une collecte sélective. L'élimination non conforme de l'appareil de la part de l'utilisateur entraîne l'application des sanctions administratives prévues par la norme en vigueur.



www.argoclima.com