

# ***Ariete***

Cod. 6665100220 Rev. 0 del 29/05/2013

ghiro  
il tuo dolce sonno

**199 202 250**  
NUMERO UNICO

***Ariete***

De' Longhi Appliances Srl  
Divisione Commerciale Ariete  
Via San Quirico, 300  
50013 Campi Bisenzio FI - Italy  
E-Mail: [info@ariete.net](mailto:info@ariete.net)  
Internet: [www.ariete.net](http://www.ariete.net)

**CE**

**8810/8811/8812**  
**8813/8814/8815**

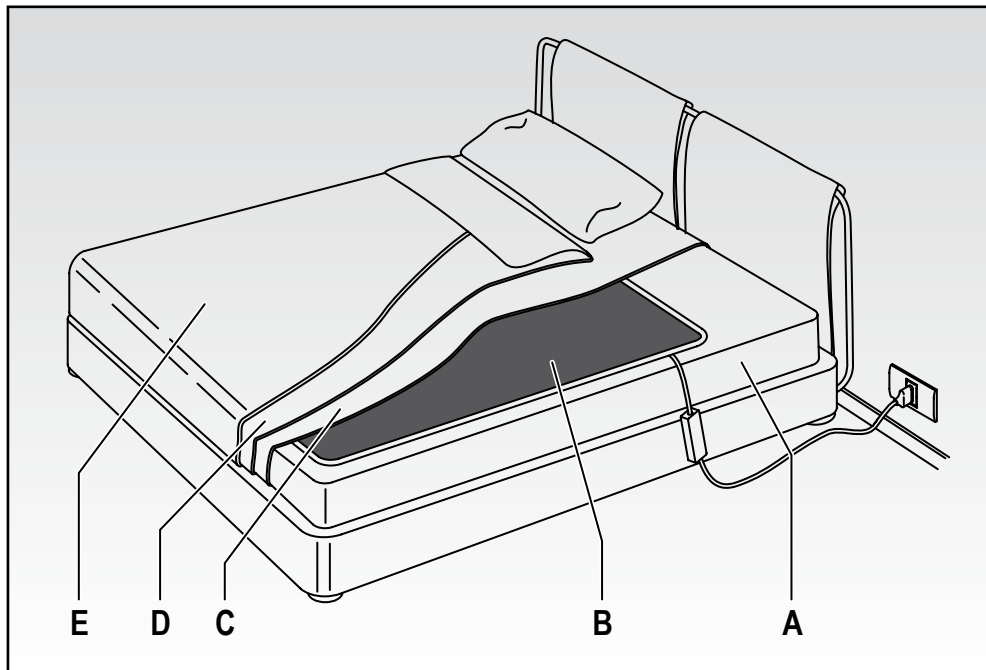

Fig. 1

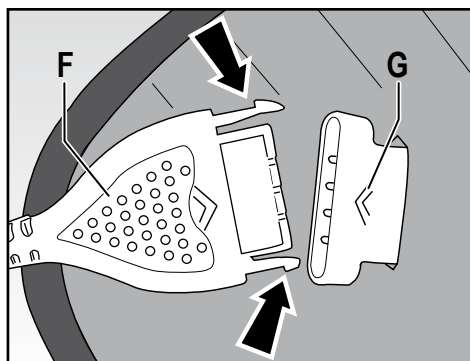

Fig. 2

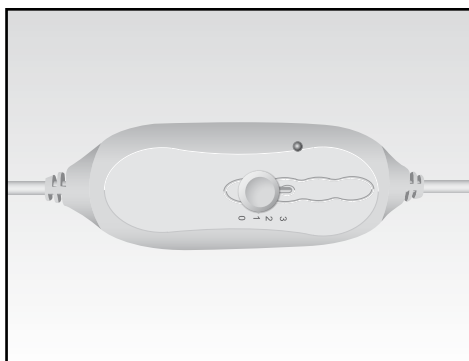
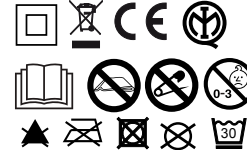

Fig. 3

## DATI TECNICI / TECHNICAL SPECIFICATIONS

**Ariete** Mod.8810 COPERTA DA SOTTO  
220-240V~ 50/60Hz 55-65W



Made in P.R.C.  
P.N.00B881000AR0

**Ariete** Mod.8811 COPERTA DA SOTTO  
220-240V~ 50/60Hz 2 x 55-65W



Made in P.R.C.  
P.N.00B881100AR0

**Ariete** Mod.8812 COPERTA DA SOTTO  
220-240V~ 50/60Hz 55-65W



Made in Italy  
P.N.00B881200AR0

**Ariete** Mod.8813 COPERTA DA SOTTO  
220-240V~ 50/60Hz 2 x 55-65W

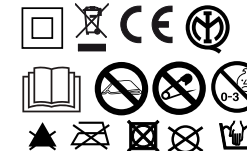

Made in Italy  
P.N.00B881300AR0

**Ariete** Mod.8814 COPERTA DA SOTTO  
220-240V~ 50/60Hz 55-65W



Made in Italy  
P.N.00B881400AR0

**Ariete** Mod.8815 COPERTA DA SOTTO  
220-240V~ 50/60Hz 2 x 55-65W

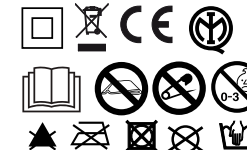

Made in Italy  
P.N.00B881500AR0

# ISTRUZIONI IMPORTANTI

## CONSERVARE PER USI FUTURI



### ATTENZIONE!



*Istruzioni e avvertenze per un impiego sicuro.*



*Prima di utilizzare l'apparecchio, leggere attentamente le istruzioni per l'uso e in particolare le avvertenze sulla sicurezza, attenendosi ad esse. Conservare il presente manuale, insieme alla relativa guida illustrativa, per l'intera durata di vita del prodotto, a scopo di consultazione. In caso di cessione dell'apparecchio a terzi, consegnare anche l'intera documentazione.*





*Se nella lettura di questo libretto di istruzioni d'uso alcune parti risultassero di difficile comprensione o se sorgessero dubbi, prima di utilizzare il prodotto contattare l'azienda all'indirizzo indicato in ultima pagina.*





### LEGENDA SIMBOLI

	Classe di protezione II		Divieto
	Avvertenza		

### AVVERTENZE SULLA SICUREZZA

1. Dopo aver rimosso l'apparecchio dalla confezione, controllare l'integrità della fornitura in base al disegno e l'eventuale presenza di danni da trasporto. In caso di dubbio, non utilizzare l'apparecchio e rivolgersi al servizio di assistenza autorizzato.
2. Il materiale della confezione non è un giocattolo per bambini! Tenere il sacchetto di plastica lontano dalla portata dei bambini; pericolo di soffocamento!
3. Prima di collegare l'apparecchio, controllare che i dati della tensione di rete riportati sulla targhetta di identificazione corrispondano a quelli della rete elettrica disponibile. La targhetta di identificazione si trova sull'apparecchio.
4. Il presente apparecchio deve essere destinato esclusivamente come scaldaletto per uso domestico. Qualsiasi altro utilizzo è considerato non conforme e pertanto pericoloso.
5. L'apparecchio non è destinato ad essere usato da persone (bambini compresi) le cui capacità fisiche, sensoriali o mentali siano ridotte, oppure con mancanza di esperienza o di conoscenza, a meno che esse abbiano potuto beneficiare,

- attraverso l'intermediazione di una persona responsabile della loro sicurezza, di una sorveglianza o di istruzioni riguardanti l'uso dell'apparecchio.
6. I bambini devono essere sorvegliati per sincerarsi che non giochino con l'apparecchio.
  7. Non utilizzare l'apparecchio con persone insensibili al calore o molto vulnerabili che sono incapaci a reagire al surriscaldamento.
  8. Questo apparecchio non deve essere utilizzato da bambini, se i dispositivi di comando non sono stati preregolati da un genitore o da un custode o se il bambino non è stato adeguatamente istruito su come usare in modo sicuro tali dispositivi.
  9.  AVVERTENZA – NON adatto a bambini di età inferiore a 3 anni. I bambini di età inferiore ai 3 anni non devono usare l'apparecchio a causa della loro incapacità a reagire al surriscaldamento.
  10.  NON azionare il comando di temperatura con mani bagnate.
  11.  NON tirare il cavo di alimentazione o l'apparecchio stesso, per staccare la spina dalla presa di corrente.
  12. Disinserire sempre la spina dall'alimentazione elettrica prima della pulizia o manutenzione e in caso di mancato utilizzo dell'apparecchio.
  13. In caso di guasto o di cattivo funzionamento dell'apparecchio, spegnerlo e non manometterlo. Per l'eventuale riparazione rivolgersi solamente ad un centro di assistenza tecnica autorizzato.
  14. Se il cavo di alimentazione è danneggiato, esso deve essere sostituito da un centro di assistenza tecnica autorizzato, in modo da prevenire ogni rischio.
  15. L'apparecchio deve essere usato solo con i tipi di comando indicati sull'etichetta dell'apparecchio.
  16.  NON posizionare il comando sotto il cuscino o tra le lenzuola o le coperte quando l'apparecchio è collegato.
  17. Esaminare frequentemente l'apparecchio per accertare eventuali segni di usura o deterioramento. Se vi sono tali segni, o se l'apparecchio è stato usato male, rivolgersi ad un centro di assistenza tecnica autorizzato prima di qualsiasi ulteriore uso.
  18. L'apparecchio può essere utilizzato per preriscaldare il letto, ma deve essere spento e disconnesso dall'alimentazione elettrica prima di coricarsi.
  19.  NON usare su un letto regolabile: in caso contrario, verificare che la coperta o il cavo non possano rimanere intrappolati o bloccati.
  20. Non lasciare l'apparecchio su letti pieghevoli e divani letto. Rimuovere lo scaldetto prima di richiuderli.

21.  NON rimboccare.
22. Questo apparecchio non é designato per uso medico negli ospedali.
23.  NON utilizzare se bagnato.
24.  NON usare l'apparecchio per riscaldare gli animali.
25.  NON UTILIZZARE SE PIEGATO O SPIEGAZZATO.
26.  NON INSERIRE AGHI O SPILLI.
27. In caso di intervento del fusibile di sicurezza l'apparecchio deve essere restituito al costruttore o ad un suo agente

## PREPARAZIONE

### COLLEGAMENTO O RIMOZIONE DEL COMANDO DI REGOLAZIONE DELLA TEMPERATURA FIG. (2).



#### **ATTENZIONE!**

*Lo scaldaletto è utilizzabile esclusivamente con il comando fornito in dotazione. Il modello relativo è specificato sull'etichetta cucita sul pannello.*

- Inserire la presa del comando (F) nella spina (G) per collegare il comando di regolazione della temperatura allo scaldaletto.
- Per il modello matrimoniale è necessario ripetere l'operazione anche per la seconda presa.
- Staccare la presa (F) dallo scaldaletto premendo le leve di tenuta ai lati della spina (G).

### DISPOSIZIONE DELLO SCALDALETTO FIG. (1-2)



#### **ATTENZIONE!**

*Posizionare lo scaldaletto unicamente tra il materasso e il primo lenzuolo e non sopra persone a letto.*

- Distendere lo scaldaletto (B) direttamente sopra il materasso (A) con il lato in cui è situata la spina (G) rivolto verso il materasso.
- Non posizionare lo scaldaletto sotto il cuscino.
- Assicurarsi che lo scaldaletto sia sempre ben disteso.
- Adagiare il primo lenzuolo (C) sopra lo scaldaletto, quindi preparare il letto come di consueto con lenzuolo (D) e coperta (E).

## UTILIZZO

### ACCENSIONE DELLO SCALDALETTO E SCELTA DELLA GIUSTA TEMPERATURA



#### **ATTENZIONE!**



*NON mettere il comando sotto il cuscino o sotto le coperte durante l'uso.*

- Inserire la spina del cavo del comando nella presa di corrente.

- Accendere lo scaldaletto un'ora prima di coricarsi posizionando il tasto di regolazione della temperatura sul livello desiderato: "1" temperatura minima, "2" temperatura media, "3" temperatura massima.
- Si accenderà la spia sul telecomando, indicando che lo scaldaletto è in funzione.
- Dopo circa un'ora il letto sarà piacevolmente caldo. Se l'ambiente fosse particolarmente freddo, accendere lo scaldaletto due o tre ore prima di coricarsi.
- Posizionare il comando sullo "0" per spegnere lo scaldaletto.
- Prima di coricarsi, posizionare il comando sullo "0" per spegnere lo scaldaletto e disinserire la spina dalla presa di corrente.

## PULIZIA E MANUTENZIONE



### ATTENZIONE!

*Non usare battitappeto o apparecchi a vapore per la pulizia dello scaldaletto.*

Lo scaldaletto è lavabile. Verificare la targhetta dei simboli di lavaggio presente sullo scaldaletto per un corretto lavaggio.

	Lavare a 30°C.		Non usare asciugatrici a tamburo. Non centrifugare.
	Lavare a mano - temperatura massima 30°C.		Non stirare.
	Non candeggiare.		Non lavare a secco.
	Non strizzare.		

## ISTRUZIONI PER IL LAVAGGIO



### ATTENZIONE!

*NON IMMERGERE MAI IL COMANDO IN ACQUA. Il comando può eventualmente essere pulito con un panno morbido e leggermente umido.*



### ATTENZIONE!

*NON LAVARE A SECCO NE' UTILIZZARE SOLVENTI CHIMICI CHE POTREBBERO DANNEGGIARE LO SCALDA LETTO E COMPROMETTERNE IL FUNZIONAMENTO.*

- Scollegare il cavo dal comando termico come mostrato in fig. 2 prima di procedere al lavaggio.
- Prima di lavare lo scaldaletto è fondamentale misurarlo e controllare che le dimensioni siano approssimativamente le stesse in fase di asciugatura.



### LAVAGGIO IN LAVATRICE (Per mod. 8110 e 8111 in poliestere)

- Lo scaldaletto può essere lavato in lavatrice a freddo con un programma delicato.
- Non effettuare il ciclo di centrifuga a fine lavaggio.
- Non strizzare



## **LAVAGGIO A MANO (Per mod. 8112 e 8113 misto lana/per mod. 8114 e 8115 in lana)**

- Lo scaldaletto può essere lavato a mano ad una temperatura massima di 30°C.
- Utilizzare un detersivo liquido per capi delicati (per il dosaggio leggere le indicazioni del prodotto).
- Non strizzare

## **ASCIUGATURA**

-  NON utilizzare lo scaldaletto fino a quando è perfettamente asciutto.
- In fase di asciugatura lo scaldaletto deve essere steso cercando di raggiungere approssimativamente la stessa dimensione originale. Non esporlo ai raggi solari diretti per evitare ingiallimenti o mutamenti di colore della lana o del tessuto.
- Fare attenzione a non applicare le mollette sulle parti elettriche.
- Esaminare lo scaldaletto per verificare che i cavi non siano piegati o attorcigliati. In controluce, è più facile ispezionare i cavi dello scaldaletto.
- In caso di problemi con i cavi dopo aver steso lo scaldaletto oppure se lo scaldaletto non riprende la forma e le dimensioni originali, restituirlo insieme al comando al nostro Centro di Assistenza per un controllo di sicurezza.

## **CONSERVAZIONE E CURA DEL PRODOTTO**



### **ATTENZIONE!**

*Quando l'apparecchio non viene utilizzato, conservarlo nell'imballo originale in luogo asciutto e pulito.*

### **ATTENZIONE!**

*Quando si ripone l'apparecchio, lasciare che si raffreddi prima di piegarlo.*

### **ATTENZIONE!**

 **NON produrre pieghe e/o deformare l'apparecchio e fare attenzione a non appoggiarvi sopra oggetti pesanti che potrebbero schiacciarlo danneggiandolo.**

Il tessuto potrebbe subire un naturale ingiallimento nel corso del tempo. Tale fenomeno non compromette in alcun modo la sicurezza e/o le prestazioni del prodotto stesso.

La lana potrebbe presentare un colore non uniforme o mutare nel tempo di colore ed avere delle piccole venature tipiche dei tessuti naturali.

## PROBLEMI E SOLUZIONI

In questo capitolo sono riportati i problemi più ricorrenti legati all'uso dell'apparecchio. Se non riuscite a risolvere i problemi con le informazioni seguenti, vi preghiamo di contattare il Centro Assistenza Autorizzato.

Problema	Soluzione
La luce del comando non si accende.	Controllare se la spinetta del comando è correttamente inserita e se le istruzioni di accensione dello scaldaletto sono state seguite correttamente.
	Controllare se la spina è inserita correttamente nella presa di corrente e se l'alimentazione è attiva.
	Controllare che il selettore di temperatura sia su posizione 1 o 2.
	L'apparecchio deve essere controllato esclusivamente da un centro di assistenza tecnica autorizzato per prevenire ogni rischio.
<b>Il cavo di alimentazione o qualsiasi altro filo è danneggiato.</b>	<b>L'apparecchio deve essere controllato esclusivamente da un centro di assistenza tecnica autorizzato per prevenire ogni rischio.</b>
Il comando è danneggiato.	
Il tessuto è sgualcito o spiegazzato.	
Ci sono buchi o strappi nel tessuto.	
Il tessuto è scolorito a causa del calore.	
Il prodotto è stato utilizzato impropriamente o danneggiato accidentalmente.	

## VERIFICHE PERIODICHE

Esaminare frequentemente l'apparecchio ed il cavo flessibile per verificare se esistono eventuali segni di usura o deterioramento. In presenza di tali segni o in caso di malfunzionamento, portare l'apparecchio presso uno dei Centri Assistenza Tecnica autorizzati da Ariete. Le consigliamo comunque di far controllare il Suo scaldaletto, da un Centro autorizzato Ariete, almeno una volta ogni 3 anni.



# IMPORTANT INSTRUCTIONS

## KEEP FOR FUTURE REFERENCE



### **WARNING!**



**Instructions and warnings for safe use.**



*Before using the appliance, read the instruction manual carefully, especially the safety warnings, and comply with them. Keep this manual along with the related illustrative guide for future reference throughout the whole product life. In case of transfer of the appliance, pass on the whole documentation, too.*









*In case of difficulty or doubts in comprehension of the instructions, contact the company at the address indicated on the last page before using the product.*

### KEY TO SYMBOLS

	Protection class II		Ban
	Warning		

### SAFETY WARNINGS

1. After removing the packaging, inspect the appliance to ensure it complies with the drawing and that it was not damaged during transportation. When in doubt, do not use the appliance and contact an authorized service centre.
2. Do not let children play with the packing material! Keep the plastic bag out of the reach of children: choking hazard!
3. Before plugging in the appliance, check that the main voltage specifications on the identification plate correspond to the available mains power. The identification plate is situated on the appliance.
4. This appliance is solely intended as electric blanket for household use. Any other use is deemed to be non-compliant and therefore hazardous.
5. This appliance is not intended to be used by people (children included) with physical, sensorial or mental disabilities or by users lacking experience and knowledge of the appliance, unless they have been given supervision or instructions concerning use of the appliance by a person responsible for their safety.
6. Supervise children to prevent them from playing with the appliance.

7. Do not use the appliance with persons who are insensitive to heat or very vulnerable and unable to react to overheating.
8. This appliance is not to be used by children when controls have not been previously set by a parent or a custodian or without having suitably instructed the child on how to use such devices in a safe manner.
9.  WARNING - NOT suitable for children under the age of 3 years. The appliance is not suitable for children under the age of 3 years owing to their inability to react to overheating.
10.  DO NOT operate the temperature control with wet hands.
11.  DO NOT pull the power cable or the appliance itself to disconnect the plug from the socket.
12. Always unplug the appliance before cleaning or maintenance and in case of disuse.
13. In case of appliance breakdown or malfunction, switch it off without tampering. Contact an authorized service centre only for repairing.
14. Should the power cable be damaged, let it be replaced by an authorized service centre to prevent any risk.
15. Use the appliance only by means of the control types indicated on the appliance plate.
16.  DO NOT position the control under the pillow, sheets or blankets when the appliance is connected.
17. Inspect the appliance often for signs of wear and tear signs. Should such signs be noticed or in case of appliance misuse, contact an authorized service centre before using the appliance further.
18. The appliance can be used to pre-heat the bed up but then is to be switched off and unplugged before lying down.
19.  DO NOT use on an adjustable bed; otherwise check that the blanket or the cable do not get stuck or blocked.
20. Never leave the appliance on folding beds and sofa beds. Remove the electric blanket before closing them.
21.  DO NOT tuck in.
22. This appliance is not intended for medical use in hospitals.
23.  DO NOT use when wet.
24.  DO NOT use to warm animals.
25.  DO NOT USE WHEN BENT OR CRUMPLED.

26.  DO NOT INSERT PINS OR NEEDLES.
27. If the safety fuse blows, the appliance must be returned to the manufacturer or its representative.

## HOW TO GET STARTED

### CONNECTION OR REMOVAL OF THE TEMPERATURE ADJUSTMENT CONTROL (FIG. 2)



**WARNING!**

*Use the electric blanket only with the control provided. The relative model is specified on the plate sewn on the panel.*

- Insert the control inlet (F) into the plug (G) to connect the temperature adjusting control to the electric blanket.
- Repeat the procedure for the second inlet in case of double bed model.
- Disconnect the inlet (F) from the electric blanket by holding the retaining levers on the sides of the plug (G).

### PLACEMENT OF ELECTRIC BLANKET (FIG. 1-2)



**WARNING!**

*Only position the electric blanket between the mattress and the first sheet, not directly on persons in bed.*

- Lay the electric blanket (B) directly on the mattress (A) with the side where the plug is located (G) towards the mattress.
- Do not place the electric blanket under the pillow.
- Make sure the electric blanket is always properly laid out.
- Lay the first sheet (C) on the electric blanket, then make the bed with the sheet (D) and the blanket (E) as usual.

## USE

### SWITCHING ON OF THE ELECTRIC BLANKET AND SELECTION OF THE CORRECT TEMPERATURE



**WARNING!**



*DO NOT place the control under the pillow or sheets during use.*

- Plug in the appliance.
- Switch on the electric blanket one hour before going to bed by positioning the temperature adjusting button on the required level: "1" minimum temperature, "2" medium temperature, "3" maximum temperature.
- When the warning light is on, the appliance is in operation.
- After approximately one hour the bed will be pleasantly warm. Should the room be particularly cold, switch on the electric blanket two or three hours before lying down.
- Position the control on "0" to switch the electric blanket off.
- Before lying down, position the control onto "0" to switch the electric blanket off and unplug the appliance.

## CLEANING AND MAINTENANCE



**WARNING!**

*Never use carpet cleaners or steam cleaners for cleaning the electric blanket.*

The electric blanket is washable. Refer to the washing symbols on the electric blanket label for a proper washing.

	Wash at 30°C.		Do not tumble dry. Do not spin.
	Hand wash - max. temperature 30°C.		Do not iron.
	Do not bleach.		Do not dry clean.
	Do not wring.		

## WASHING INSTRUCTIONS



**WARNING!**

*NEVER IMMERSE THE CONTROL IN WATER. Wipe the control with a soft, damp cloth.*



**WARNING!**

*DO NOT DRY CLEAN OR USE CHEMICAL SOLVENTS THAT COULD DAMAGE THE ELECTRIC BLANKET AND JEOPARDIZE ITS FUNCTIONING.*

- Disconnect the cable from the thermal control as shown in fig. 2 before washing.
- Before washing the electric blanket, measure it and make sure its dimensions remain approximately the same in the drying phase.



### **MACHINE WASHING (For mod. 8110 and 8111 in polyester)**

- The electric blanket is machine washable in cold water on a delicate program.
- Do not program a spinning cycle at the end of wash.
- Do not wring.



### **HAND WASHING (For mod. 8112 and 8113 wool blend / for mod. 8114 e 8115 wool)**

- The electric blanket is hand washable at a max. temperature of 30°C.
- Use a liquid soap for delicate fabrics (refer to product indications for dosage).
- Do not wring.

**DRYING**

-  DO NOT use the electric blanket until it is completely dry.
- In the drying phase hang the electric blanket out trying to approximately reach the same original dimension. Do not expose it to direct sunlight to prevent it from turning yellow and to avoid colour change in wool or fabric.
- Do not use pegs on the electric parts.
- Inspect the electric blanket to make sure the wires are not bent or twisted. It is recommended to inspect the electric blanket wires against the light.
- Send the electric blanket back to our service centre for safety inspection in case of problems with wires after having hung the electric blanket out or if the electric blanket does not return to its original shape and dimensions.

**APPLIANCE STORAGE AND CARE****WARNING!**

*In case of disuse of the appliance, store it in its original packaging in a dry and clean place.*

**WARNING!**

*When storing the appliance, leave it to cool before folding it.*

**WARNING!**

 *DO NOT make folds and/or deform the appliance and be careful not to place on its top heavy objects that could crush and damage it.*

Fabric may turn yellow in the course of time; it is a natural process. Appliance safety and/or performance are not jeopardized by this phenomenon in any way.

The wool could be non-uniform in colour or the colour could change over a period of time and have fine graining, typical of natural fibres.

## TROUBLESHOOTING

This chapter describes the most recurring problems regarding appliance use. Please contact the authorized service centre if problems still remain after following instructions below.

Problem	Solution
The control light does not go on.	Check that the control inlet is properly inserted and that starting instructions of the appliance have been correctly followed.
	Check that the plug is properly inserted into the socket and that the power supply is on.
	Make sure the temperature selector is on position 1 or 2.
	Let the appliance be inspected by an authorized service centre only to prevent any risk.
<b>The power cable or any other wire is damaged.</b>	<b>Let the appliance be inspected by an authorized service centre only to prevent any risk.</b>
The control is damaged.	
Fabric is pleated or creased.	
There are too many holes or tears in fabric.	
Fabric is faded owing to heat.	
The appliance was subject to improper use or accidentally damaged.	

## PERIODIC CHECKS

Inspect the appliance and the flexible power cord for often for signs of wear and tear. In case of such signs or malfunctioning, take the appliance to one of the service centres authorized by Ariete. It is in any case recommended to let your electric blanket be inspected by an Ariete authorized service centre at least once every 3 years.

# INSTRUCTIONS IMPORTANTES CONSERVER POUR LES FUTURES UTILISATIONS



## **ATTENTION!**



***Instructions et remarques pour une utilisation en toute sécurité.***



*Avant d'utiliser l'appareil, lire attentivement les instructions de mode d'emploi et en particulier les notes concernant la sécurité, en les suivant à la lettre. Conserver ce manuel, ainsi que son guide illustratif, pendant toute la durée de vie du produit, pour toute éventuelle consultation. Si vous cédez l'appareil à des tiers, remettez-leur aussi toute la documentation.*

*Si, au long de votre lecture, vous rencontrez quelques difficultés à comprendre certaines parties de ce manuel ou en cas de doutes, contactez l'entreprise avant d'utiliser le produit à l'adresse indiquée sur la dernière page.*





## **LEGENDE SYMBOLES**

	Classe de protection II		Interdiction
	Note		





## **NOTES SUR LA SECURITE**

1. Après retiré l'appareil de son emballage, contrôler l'intégrité de la fourniture sur la base du dessin et l'éventuelle présence de dommages dus au transport. En cas de doute, ne pas utiliser l'appareil et s'adresser au service après-vente autorisé.
2. L'emballage n'est pas un jouet pour les enfants; risque d'étouffement!
3. Avant de brancher l'appareil, contrôler que les données concernant la tension de réseau reportées sur la plaquette d'identification correspondent à celles du réseau électrique disponible. La plaquette d'identification se trouve sur l'appareil.
4. Cet appareil doit être destiné exclusivement comme couverture chauffante pour un usage domestique. Toute autre utilisation est considérée non conforme et par conséquent dangereuse.
5. L'appareil n'est pas conçu pour être utilisé de la part de personnes (y compris les

enfants) dont les capacités physiques, sensorielles ou mentales sont réduites, ou manquant d'expérience ou de connaissance, à moins qu'elles ne soient surveillées par une personne responsable de leur sécurité ou qu'elles n'aient reçu, de la part de cette dernière, les instructions concernant l'usage de l'appareil.

6. Surveiller les enfants pour s'assurer qu'ils ne jouent pas avec l'appareil.
7. Ne pas utiliser l'appareil avec des personnes insensibles à la chaleur ou très vulnérables qui sont incapables de réagir à la surchauffe.
8. Cet appareil ne doit pas être utilisé par les enfants, si les dispositifs de commande n'ont pas été préréglés par un adulte ou si l'enfant n'a pas reçu les instructions suffisantes pour utiliser ces dispositifs en toute sécurité.
9.  NOTE – NON adapté aux enfants âgés de moins de 3 ans. Les enfants âgés de moins de 3 ans ne doivent pas utiliser l'appareil à cause de leur incapacité à réagir à la surchauffe.
10.  NE PAS actionner la commande de température avec les mains mouillées.
11.  NE PAS tirer sur le câble d'alimentation ou sur l'appareil pour débrancher la fiche de la prise de courant.
12. Débrancher toujours la fiche de l'alimentation électrique avant le nettoyage ou l'entretien et lorsque l'appareil n'est pas utilisé.
13. Eteindre l'appareil en cas de panne ou de mauvais fonctionnement, sans le modifier. Pour l'éventuelle réparation, s'adresser uniquement à un centre de service après-vente autorisé.
14. Si le câble d'alimentation est endommagé, il doit être remplacé par un centre de service après-vente autorisé, de façon à prévenir tout risque de danger.
15. L'appareil doit être utilisé uniquement avec les dispositifs de commande du type indiqué sur l'étiquette de l'appareil.
16.  NE PAS positionner le boîtier de commande sous le coussin ou entre le drap et les couvertures lorsque l'appareil est branché.
17. Examiner fréquemment l'appareil et le câble flexible pour vérifier la présence éventuelle de signes d'usure ou de détérioration. En cas de présence effective de ces signes ou en cas de mauvais fonctionnement, remettre l'appareil auprès d'un Centre de service après-vente autorisé avant toute utilisation.
18. L'appareil peut être utilisé pour réchauffer le lit, mais il faut l'éteindre et le débrancher de la prise de courant avant de se coucher.
19.  NE PAS utiliser l'appareil sur un lit réglable: dans le cas contraire, vérifier que la couverture ou le câble électrique ne peuvent pas rester coincés ou bloqués.



20. Ne pas laisser l'appareil sur des lits pliants ou sur des canapés-lits. Retirer la couverture chauffante avant de les refermer.
21.  NE PAS border la couverture chauffante.
22. Cet appareil n'est pas indiqué pour un usage médical dans les hôpitaux.
23.  NE PAS utiliser la couverture chauffante si elle est mouillée.
24.  NE PAS utiliser l'appareil pour réchauffer les animaux.
25.  NE PAS UTILISER L'APPAREIL S'IL EST PLIE OU FROISSE.
26.  NE PAS INTRODUIRE D'AIGUILLES OU D'ÉPINGLES.
27. En cas d'intervention du fusible de sûreté, l'appareil doit être restitué au constructeur ou à l'un de ses agents.

## PREPARATION

### BRANCHEMENT OU EXCLUSION DE LA COMMANDE DE REGLAGE DE LA TEMPERATURE FIG. (2).



#### **ATTENTION!**

*La couverture chauffante est utilisable exclusivement avec le boîtier de commande fourni en dotation. Le modèle relatif est indiqué sur l'étiquette cousue sur le panneau.*

- Introduire la prise du boîtier de commande (F) dans la fiche (G) pour brancher la commande de réglage de la température à la couverture chauffante.
- Pour le modèle à deux places, il est nécessaire de répéter l'opération même pour la seconde prise.
- Débrancher la prise (F) de la couverture chauffante-lit en appuyant sur les leviers de blocage situés sur les côtés de la fiche (G).

### DISPOSITION DE LA COUVERTURE CHAUFFANTE FIG. (1-2)



#### **ATTENTION!**

*Positionner la couverture chauffante uniquement entre le matelas et le premier drap et non pas sur des personnes couchées.*

- Étendre la couverture chauffante (B) directement sur le matelas (A) avec le côté portant la fiche (G) orienté vers le matelas.
- Ne pas positionner la couverture chauffante sous les coussins.
- Vérifier que la couverture chauffante soit toujours bien étendue.
- Étendre le premier drap (C) sur la couverture chauffante, puis faire le lit comme d'habitude avec le drap (D) et les autres couvertures ou couvre-lit (E).

## UTILISATION

### MISE EN MARCHÉ DE LA COUVERTURE CHAUFFANTE ET CHOIX DE LA TEMPÉRATURE CORRECTE

**ATTENTION!**

 **NE PAS mettre le boîtier de commande sous le coussin ou sous les couvertures pendant l'utilisation.**







- Brancher la fiche du câble électrique du boîtier de commande dans la prise de courant.
- Allumer la couverture chauffante une heure avant d'aller se coucher en positionnant la touche de réglage de la température sur le niveau désiré: "1" température minimum, "2" température moyenne, "3" température maximum.
- Le voyant lumineux s'allumera sur le boîtier de commande pour indiquer que la couverture chauffante est en marche.
- Au bout d'une heure environ, le lit sera agréablement chaud. Si la pièce est particulièrement froide, allumer la couverture chauffante deux ou trois heures avant de se coucher.
- Positionner la commande sur "0" pour éteindre la couverture chauffante.
- Avant de se coucher, positionner la commande sur "0" pour éteindre la couverture chauffante et débrancher la fiche de la prise de courant.

## NETTOYAGE ET ENTRETIEN

**ATTENTION!**

**Ne pas utiliser de batteur de tapis ou d'appareils à vapeur pour nettoyer la couverture chauffante.**

La couverture chauffante est lavable. Vérifier la plaquette des symboles de lavage située sur la couverture chauffante pour un lavage correct.

	Laver à 30°C.		Ne pas utiliser de sèche-linge à tambour. Ne pas centrifuger.
	Laver à la main – température maximum 30°C.		Ne pas repasser.
	Ne pas utiliser d'eau de javel.		Ne pas laver à sec.
	Ne pas essorer.		

## INSTRUCTIONS POUR LE LAVAGE

**ATTENTION!**

**NE JAMAIS PLONGER LE BOITIER DE COMMANDE SOUS L'EAU. Le boîtier de commande peut éventuellement être nettoyé à l'aide d'un chiffon souple et légèrement humide.**

**ATTENTION!**

**NE PAS LAVER A SEC ET NE PAS UTILISER DE SOLVANTS CHIMIQUES QUI PEUVENT ENDOMMAGER LA COUVERTURE CHAUFFANTE ET COMPROMETTRE SON FONCTIONNEMENT.**

- Débrancher le câble de la commande thermique comme illustré en fig. 2 avant de procéder au lavage.
- Avant de laver la couverture chauffante, il est fondamental de la mesurer et de contrôler que ses dimensions soient approximativement les mêmes en phase de séchage.



### **LAVAGE EN MACHINE A LAVER (Pour les modèles 8110 et 8111 en polyester)**

- La couverture chauffante peut être lavée à l'eau froide en machine à laver avec un programme délicat.
- Ne pas effectuer le cycle de centrifuge à la fin du lavage.
- Ne pas essorer



### **LAVAGE A LA MAIN (Pour les modèles 8112 et 8113 mixte laine/pour les modèles 8114 et 8115 en pure laine)**

- La couverture chauffante peut être lavée à la main à une température maximum de 30°C.
- Utiliser une lessive liquide pour vêtements délicats (pour le dosage, lire les indications du produit).
- Ne pas essorer

### **SECHAGE**

-  NE PAS utiliser la couverture chauffante tant qu'elle n'est pas entièrement sèche.
- Durant le séchage, la couverture chauffante doit être étendue afin qu'elle retrouve approximativement ses dimensions originales. Ne l'exposez pas aux rayons du soleil directs afin d'éviter les jaunissements ou les changements de couleur de la laine ou du tissu.
- Veiller à ne pas appliquer de pinces à linge sur les parties électriques.
- Examiner la couverture chauffante pour contrôler que les câbles ne soient pas pliés ou tordus. Il est plus facile de contrôler les câbles de la couverture chauffante si on la positionne en contre-jour.
- En cas de problèmes avec les câbles, après avoir étendu la couverture chauffante ou si la cette dernière ne retrouve pas sa forme ou ses dimensions originales, remettez-la accompagnée de son boîtier de commande auprès notre Centre de service après-vente pour un contrôle de sécurité.

### **CONSERVATION ET SOIN DU PRODUIT**

**ATTENTION!**

*Lorsque l'appareil n'est pas utilisé, rangez-le dans son emballage originale dans un lieu sec et propre.*

**ATTENTION!**

*Lorsque vous rangez l'appareil, attendez qu'il se refroidisse avant de le plier.*

**ATTENTION!**

 **NE PAS faire de plis et/ou NE PAS déformer l'appareil et faire très attention à ne pas poser dessus d'objets lourds qui peuvent l'écraser et l'endommager.**

Le tissu pourrait subir un jaunissement naturel avec le temps. Ce phénomène ne compromet en aucun cas la sécurité et/ou les prestations du produit.

La laine pourrait présenter une couleur non uniforme ou qui change dans le temps et avoir des petites veines typiques des tissus naturels.

## PROBLEMES ET SOLUTIONS

Ce chapitre expose les problèmes les plus fréquents liés à l'usage de l'appareil. Si vous n'arrivez pas à résoudre les problèmes avec les informations suivantes, nous vous prions de contacter notre Service après-vente autorisé.

Problème	Solution
La lumière du boîtier de commande ne s'allume pas.	Vérifier que la fiche du boîtier soit correctement branchée et que les instructions de mise en marche de la couverture chauffante aient été suivies correctement.
	Vérifier que la fiche soit correctement branchée dans la prise de courant et que le courant soit branché.
	Vérifier que le sélecteur de température soit positionné sur 1 ou 2.
	L'appareil doit être contrôlé exclusivement par un centre de service après-vente autorisé pour prévenir tout risque.
<b>Le câble d'alimentation ou un autre fil électrique est endommagé.</b>	<b>L'appareil doit être contrôlé exclusivement par un centre de service après-vente autorisé pour prévenir tout risque.</b>
Le boîtier de commande est endommagé.	
Le tissu est froissé ou plié.	
Présence de trous ou de déchirures sur le tissu.	
Le tissu est décoloré à cause de la chaleur.	
Le produit a été utilisé de façon impropre ou endommagé accidentellement.	

## CONTROLES PERIODIQUES

Examiner fréquemment l'appareil et le câble flexible pour vérifier la présence éventuelle de signes d'usure ou de détérioration. En cas de présence effective de ces signes ou en cas de mauvais fonctionnement, remettre l'appareil auprès d'un Centre de service après-vente autorisé par Ariete. Nous conseillons toutefois de faire contrôler la couverture chauffante par un Centre autorisé Ariete au moins une fois tous les 3 ans.

# WICHTIGE ANWEISUNGEN FÜR ZUKÜFTIGEN GEBRAUCH AUFBEWAHREN



## **ACHTUNG!**



*Anweisungen und Hinweise für sicheren Gebrauch.*



*Bevor Sie diese Heizdecke verwenden, lesen Sie bitte aufmerksam die Anweisungen und insbesondere die Sicherheitshinweise, die unbedingt eingehalten werden müssen. Bewahren Sie diese Anleitung zusammen mit dem abgebildeten Führer während der gesamten Lebensdauer des Produkts auf, um sie bei Bedarf nachschlagen zu können. Sollten Sie das Produkt an Dritte abtreten, geben Sie bitte auch die gesamte Dokumentation weiter.*





*Sollten Ihnen beim Lesen dieser Anleitung Teile davon unverständlich sein oder sollten Zweifel bestehen, setzen Sie sich bitte mit dem Hersteller unter der Adresse in Verbindung, die auf der letzten Seite angegeben ist.*

## LEGENDE DER SYMBOLE







	Schutzklasse II		Verbot
	Hinweis		

## SICHERHEITSHINWEISE

1. Nachdem Sie die Heizdecke aus der Verpackung genommen haben, kontrollieren Sie bitte anhand der Zeichnung die Vollständigkeit der Lieferung und das eventuelle Vorhandensein von Transportschäden. Verzichten Sie im Zweifelsfall auf die Verwendung der Heizdecke und wenden Sie sich an eine vertragliche Kundendienststelle.
2. Das Verpackungsmaterial ist kein Kinderspielzeug! Halten Sie den Kunststoffbeutel aus der Reichweite von Kindern fern!
3. Bevor Sie die Heizdecke an das Stromnetz anschließen, kontrollieren Sie bitte, ob die Spannungsangaben auf dem Kennschild mit denen Ihres Stromnetzes übereinstimmen. Das Kennschild ist an der Heizdecke angebracht.
4. Diese Heizdecke ist ausschließlich für den Hausgebrauch bestimmt. Jede abwei-

- chende Verwendung ist als unsachgemäß und daher gefährlich zu betrachten.
5. Das Gerät darf nicht von Personen (einschließlich Kindern) verwendet werden, die nicht im vollen Besitz ihrer körperlichen, sensorischen oder geistigen Fähigkeiten sind bzw. nicht über ausreichende Erfahrung oder Kenntnis verfügen, es sei denn, dass sie durch eine für ihre Sicherheit verantwortliche Person überwacht oder in die richtige Verwendung der Heizdecke eingewiesen werden.
  6. Kinder müssen überwacht werden, um sicher zu stellen, dass sie nicht mit der Heizdecke spielen.
  7. Die Heizdecke darf nicht für Personen verwendet werden, die gegen Hitze unempfindlich oder nicht in der Lage sind, im Fall einer Überhitzung entsprechend zu reagieren.
  8. Diese Heizdecke darf nicht von Kindern verwendet werden, wenn die Bedienung nicht von einem Erwachsenen voreingestellt wurde bzw. wenn das Kind nicht ausreichend in die sichere Verwendung des Geräts eingewiesen wurde.
  9.  HINWEIS – NICHT geeignet für Kinder im Alter unter 3 Jahren. Kinder unter 3 Jahren dürfen diese Heizdecke nicht benutzen, weil sie nicht in der Lage sind, auf eventuelle Überhitzung zu reagieren.
  10.  Den Temperaturregler KEINESFALLS mit nassen Händen betätigen.
  11.  KEINESFALLS am Kabel ziehen, um den Stecker aus der Steckdose zu ziehen.
  12. Ziehen Sie vor dem Reinigen oder Pflegen, bzw. wenn Sie die Heizdecke nicht benutzen, immer den Stecker aus der Steckdose.
  13. Bei mangelnder oder schlechter Funktion der Heizdecke, schalten Sie diese ab und versuchen Sie nicht, die Störung selbst zu beheben. Wenden Sie sich zur eventuellen Reparatur ausschließlich an den Vertragskundendienst.
  14. Sollte das Versorgungskabel beschädigt sein, muss es durch eine zugelassene Kundendienststelle ersetzt werden, um Risiken jeglicher Art aus dem Wege zu gehen.
  15. Die Heizdecke darf nur mit den Fernsteuerungs-Typen bedient werden, die auf dem Etikett angegeben sind.
  16.  Legen Sie die Fernsteuerung NICHT unter das Kopfkissen oder zwischen die Bettlaken oder Decken, wenn die Heizdecke in Betrieb ist.
  17. Prüfen Sie die Heizdecke häufig, um eventuelle Anzeichen von Verschleiß oder Schäden frühzeitig festzustellen. Sollten Sie solche erkennen oder wenn die Heizdecke falsch verwendet wurde, wenden Sie sich bitte an den Vertragskundendienst, bevor

Sie die Heizdecke wieder verwenden.

18. Die Heizdecke kann zum Vorwärmen des Betts verwendet werden, muss jedoch abgeschaltet und vom Stromnetz getrennt werden, bevor Sie schlafen gehen.
19.  Verwenden Sie die Heizdecke NICHT bei verstellbaren Betten: andernfalls muss unbedingt sicher gestellt werden, dass die Heizdecke oder das Kabel nicht eingequetscht werden können.
20. Lassen Sie die Heizdecke nicht auf Klappbetten oder Bettcouchen ausgebreitet. Sie muss vor dem Zusammenklappen des Betts entfernt werden.
21.  Die Heizdecke darf NICHT unter die Matratze usw. eingeschlagen werden.
22. Diese Heizdecke ist nicht für medizinische Anwendungen in Krankenhäusern bestimmt.
23.  Die Heizdecke KEINESFALLS verwenden, wenn sie nass ist.
24.  Die Heizdecke NICHT zum Wärmen von Tieren verwenden.
25.  NICHT IN GEFALTETEM ODER ZERKNITTERTEM ZUSTAND BENUTZEN.
26.  KEINE NADELN ODER SICHERHEITSNADELN IN DIE HEIZDECKE STECKEN.
27. Sollte die Schmelzsicherung durchgebrannt sein, muss die Heizdecke dem Hersteller bzw. einem seiner Vertreter eingeschickt werden

## VORBEREITUNG

### ANSCHLIESSEN BZW. ENTFERNEN DES TEMPERATURREGLERS **ABB. (2).**



**ACHTUNG!**

*Die Heizdecke darf ausschließlich in Verbindung mit der mitgelieferten Fernsteuerung verwendet werden. Das entsprechende Modell ist auf dem angehängten Etikett angegeben.*

- Die Buchse der Fernsteuerung (F) in den Stecker (G) einstecken, um den Temperaturregler an der Heizdecke anzuschließen.
- Bei Doppelbett-Ausführung muss dieser Vorgang auch an der zweiten Buchse vorgenommen werden.
- Die Buchse (F) von der Heizdecke lösen, indem die beiden Hebel seitlich des Steckers gedrückt werden (G).

### AUSBREITEN DER HEIZDECKE **ABB. (1-2)**



**ACHTUNG!**



*Die Heizdecke darf ausschließlich zwischen die Matratze und das Betttuch gelegt werden, keinesfalls auf im Bett liegende Personen.*

- Die Heizdecke (B) direkt auf der Matratze (A) ausbreiten, wobei die Seite, auf der sich der Stecker (G) befindet, nach unten zur Matratze gerichtet sein muss.
- Die Heizdecke nicht unter das Kopfkissen schieben.

- Sicherstellen, dass die Heizdecke glatt ausgebreitet ist
- Das Betttuch (C) auf der Heizdecke ausbreiten und das Bett wie gewohnt mit Oberleintuch (D) und Decke (E) machen.

**GEBRAUCH**

**EINSCHALTEN DER HEIZDECKE UND EINSTELLEN DER RICHTIGEN TEMPERATUR**







 **ACHTUNG!**  
 *Legen Sie den Temperaturregler während des Gebrauchs NICHT unter das Kopfkissen oder unter die Decken.*

- Den Stecker des Kabels des Temperaturreglers in die Steckdose stecken
- Schalten Sie die Heizdecke eine Stunde vor dem Schlafengehen ein, indem Sie den Temperaturregler auf die gewünschte Stufe einstellen: "1" niederste Temperaturstufe "2" mittlere Temperaturstufe, "3" maximale Temperaturstufe.
- An der Fernsteuerung leuchtet die Kontrolllampe auf, was bedeutet, dass die Heizdecke in Betrieb ist
- Nach etwa einer Stunde ist das Bett wohlig warm. Wenn es besonders kalt ist, schalten Sie die Heizdecke zwei oder drei Stunden vor dem Schlafengehen ein
- Stellen Sie die Fernsteuerung auf "0", um die Heizdecke abzuschalten
- Bevor Sie schlafen gehen, stellen Sie zum Abschalten der Heizdecke die Fernsteuerung auf "0" und ziehen Sie dann den Stecker aus der Steckdose.

**REINIGUNG UND INSTANDHALTUNG**

 **ACHTUNG!**  
*Verwenden Sie zum Reinigen der Heizdecke keine Teppichkehrer oder Dampfgeräte.*

Die Heizdecke ist waschbar. Kontrollieren Sie auf dem Etikett der Heizdecke die Symbole für die korrekte Reinigung.

	Bei 30°C waschen.		Nicht in Trockentrommeln geben. Nicht schleudern.
	Handwäsche, Temperatur max. 30°C.		Nicht bügeln.
	Keine Bleichmittel verwenden.		Nicht chemisch reinigen lassen.
	Nicht auswringen.		



## WASCHANLEITUNG



### **ACHTUNG!**

**DIE FERNSTEUERUNG KEINESFALLS IN WASSER TAUCHEN.** Sie können die Fernsteuerung bei Bedarf mit einem weichen, leicht angefeuchteten Tuch reinigen.



### **ACHTUNG!**

**LASSEN SIE DIE HEIZDECKE NICHT CHEMISCH REINIGEN UND VERWENDEN SIE KEINE CHEMISCHEN LÖSUNGSMITTEL, DIE IHRE HEIZDECKE SCHÄDIGEN UND IHRE EINWANDFREIE FUNKTION BEEINTRÄCHTIGEN KÖNNEN.**

- Lösen Sie vor dem Waschen der Heizdecke das Kabel von der Fernsteuerung, wie in Abb. 2 dargestellt.
- Wenn Sie die Heizdecke waschen, ist es sehr wichtig, dass Sie sie vorher abmessen und nach dem Trocknen kontrollieren, ob die Maße im Wesentlichen unverändert geblieben sind.



### **MASCHINENWÄSCHE (Bei Mod. 8110 und 8111 aus Polyester)**

- Die Heizdecke kann in der Waschmaschine mit kaltem Wasser im Schongang gewaschen werden
- Die Heizdecke am Ende nicht schleudern.
- Nicht auswringen.



### **HANDWÄSCHE (Bei Mod. 8112 und 8113 aus gemischter Wolle/ bei Mod. 8114 und 8115 aus Wolle)**

- Die Heizdecke kann bei max. 30°C von Hand gewaschen werden
- Verwenden Sie ein flüssiges Feinwaschmittel (Dosierung siehe Etikett des Produkts)
- Nicht auswringen.

## TROCKNEN

-  Benutzen Sie die Heizdecke NICHT, solange sie nicht vollkommen trocken ist.
- Zum Trocknen muss die Heizdecke flach ausgebreitet und so gezupft werden, dass sie etwa die ursprünglichen Maße hat. Setzen Sie sie nicht der direkten Sonneneinstrahlung aus, da die Heizdecke sonst vergilbt oder die Farbe des Gewebes verblasst.
- Achten Sie darauf, dass Sie mit eventuellen Wäscheklammern keine elektrischen Teile einklemmen.
- Prüfen Sie die Heizdecke, um sicher zu stellen, dass keine Drähte geknickt oder verdreht wurden. Das geht leichter, wenn Sie die Heizdecke gegen das Licht halten.
- Sollten nach dem Glätten Probleme mit den Drähten bestehen oder sich die Heizdecke nicht wieder auf die ursprüngliche Form und Größe bringen lassen, geben Sie sie zusammen mit der Fernsteuerung bei unserer Kundendienststelle ab, um sie sicherheitshalber überprüfen zu lassen.

## AUFBEWAHRUNG UND PFLEGE DES PRODUKTS



### **ACHTUNG!**

**Wenn die Heizdecke nicht gebraucht wird, verwahren Sie sie in der Originalverpackung an einem trockenen, sauberen Ort.**

### **ACHTUNG!**

**Lassen Sie die Heizdecke auskühlen, bevor Sie sie zusammenfalten.**

**ACHTUNG!**

 Achten Sie darauf, dass **KEINE** Knicke und/oder Verformungen entstehen und stellen Sie keine schweren Gegenstände auf die Heizdecke, die sie zusammenquetschen und somit schädigen könnten.

Das Gewebe kann mit der Zeit auf natürliche Weise vergilben. Diese Erscheinung beeinträchtigt in keiner Weise die Sicherheit und/oder die Leistungen des Produkts.

Wolle weist möglicherweise eine ungleichmäßige Farbgebung auf oder kann sich mit der Zeit verfärben oder kleine Aderungen aufweisen, die für Naturfasergewebe typisch sind.

## PROBLEME UND ABHILFEN

In diesem Kapitel sind die Probleme aufgeführt, die beim Gebrauch der Heizdecke am häufigsten auftreten. Sollten Sie das Problem anhand der nachstehenden Informationen nicht beseitigen können, nehmen Sie bitte Kontakt mit unserem Vertragskundendienst auf.

Problem	Abhilfe
Die Kontrolllampe der Fernsteuerung leuchtet nicht auf.	Kontrollieren, ob der Stecker der Fernsteuerung richtig eingesteckt wurde und ob die Anweisungen zum Einschalten der Heizdecke richtig ausgeführt wurden.
	Kontrollieren, ob der Stecker richtig in die Buchse eingesteckt ist und ob Strom ansteht.
	Kontrollieren, ob der Temperatur-Wahlschalter auf 1 oder 2 steht.
	Das Gerät muss durch eine zugelassene Kundendienststelle kontrolliert werden, um jedes Risiko zu vermeiden.
<b>Das Versorgungskabel oder ein beliebiger sonstiger Draht ist beschädigt.</b>	<b>Das Gerät muss durch eine zugelassene Kundendienststelle kontrolliert werden, um jedes Risiko zu vermeiden.</b>
Die Fernsteuerung ist beschädigt.	
Das Gewebe ist zerknittert oder faltig.	
Das Gewebe hat Löcher oder Risse.	
Das Gewebe ist wegen der Hitze ausgebleicht.	
Das Produkt wurde unsachgemäß verwendet oder versehentlich beschädigt.	

## REGELMÄSSIGE ÜBERPRÜFUNG

Prüfen Sie die Heizdecke und das Kabel häufig, um eventuelle Anzeichen von Verschleiß oder Schäden frühzeitig festzustellen. Sollten Sie solche erkennen oder Funktionsstörungen auftreten, bringen Sie die Heizdecke zu einer zugelassenen Ariete- Kundendienststelle. Wir empfehlen in jedem Fall, Ihre Heizdecke mindestens alle 3 Jahre bei einer Ariete- Kundendienststelle kontrollieren zu lassen.

# BELANGRIJKE AANWIJZINGEN BEWAREN VOOR GEBRUIK IN DE TOEKOMST



**LET OP!**



**Aanwijzingen en waarschuwingen voor een veilig gebruik.**



*Voordat het apparaat wordt gebruikt lees de gebruiksaanwijzingen en in het bijzonder de veiligheidswaarschuwingen, en houdt u zich hier strikt aan. Bewaar deze handleiding samen met de bijbehorende illustratiegids, voor de hele levensduur van het product zodat ze altijd geraadpleegt kan worden. Als het apparaat aan derden wordt afgestaan moet alle documentatie geleverd worden.*





*Wanneer bij het doorlezen van deze gebruikshandleiding enkele delen moeilijk te begrijpen zijn of als er twijfels bestaan moet voordat het product wordt gebruikt contact opgenomen worden met het bedrijf op het adres dat op de laatste pagina staat .*







## LEGENDA SYMBOLEN

	Beschermingsklasse II		Verbod
	Waarschuwing		

## VEILIGHEIDSWAARHUWINGEN

1. Nadat het apparaat uit de verpakking is gehaald, controleer of alle geleverde onderdelen heel zijn zoals op de tekening en of er eventuele transportschade aanwezig is. Bij twijfelgevallen gebruik het apparaat niet en neem contact op met een geautoriseerd assistentiecentrum.
2. Het verpakkingsmateriaal is geen speelgoed voor kinderen! Houdt de plastic zak uit de buurt van kinderen; verstikkingsgevaar!
3. Voordat het apparaat wordt aangeloten, controleer of de spanningsgegevens van het stroomnet overeenkomen met de gegevens die op het identificatieplaatje staan. Het identificatieplaatje is op het apparaat aangebracht.
4. Dit apparaat is alleen bestemd om gebruikt te worden als elektrische deken voor huishoudelijk gebruik. Alle andere gebruiksmethoden komen niet overeen met de

- gebruiksvoorwaardes en zijn gevaarlijk.
5. Het apparaat mag niet gebruikt worden door personen (en kinderen) met beperkte lichamelijke, sensoriele of mentale capaciteiten of die geen ervaring of kennis met het apparaat hebben tenzij ze begeleid worden of zijn opgeleid voor het gebruik door een persoon die verantwoordelijk is voor hun veiligheid.
  6. Let op dat kinderen niet met het apparaat gaan spelen.
  7. Gebruik het apparaat niet bij personen die ongevoelig zijn voor warmte of die niet stabiel zijn en niet in staat zijn om te reageren bij oververhitting.
  8. Dit apparaat mag niet gebruikt worden door kinderen als de bedieningsystemen niet van te voren zijn ingesteld door een ouder of een oppas of als het kind niet goed is ingelicht over het veilige gebruik van deze systemen.
  9.  LET OP – NIET geschikt voor kinderen die jonger zijn dan 3 jaar. De kinderen onder 3 jaar moegen het apparaat niet gebruiken omdat ze niet kunnen reageren bij oververhitting.
  10.  De temperatuurbedieningen NIET aanzetten met natte handen.
  11.  NIET aan het elektriciteitsnoer of het apparaat zelf trekken om de stekker uit het stopcontact te trekken.
  12. Haal altijd de stekker uit het stopcontact voordat het apparaat wordt gereinigd of dat er onderhoudswerkzaamheden op worden uitgevoerd en als het apparaat niet wordt gebruikt.
  13. Bij storingen of slechte werking van het apparaat, zet het uit en voer er geen werkzaamheden op uit. Voor eventuele reparaties neem alleen contact op met een geautoriseerde technische servicedienst .
  14. Als het elektriciteitsnoer is beschadigt moet het vervangen worden door een gautoriseerde technische servicedienst zodat alle risico's worden vermeden.
  15. Het apparaat mag alleen gebruikt worden met de bedieningsoorten die op het label van het apparaat zijn aangegeven.
  16.  Plaats de bedieningen NIET onder het kussen of tussen de dekens als het apparaat is aangesloten.
  17. Controleer het apparaat regelmatig om vast te stellen of er verslijting of beschadigingen aanwezig zijn. Als hiervan tekens aanwezig zijn, of als het apparaat verkeerd is gebruikt, neem contact op met een geautoriseerde technische servicedienst voordat het nogmaals wordt gebruikt.
  18. Het apparaat kan gebruikt worden om het bed voor te verwarmen maar het moet uitgezet en afgesloten worden voordat u naar bed gaat.

19.  NIET gebruiken op een regelbaar bed: als het hierop wordt gebruikt controleer dat de deken of het snoer niet vast komen te zitten of geblokkert worden.
20. Laat het apparaat niet liggen op opklapbedden of opklapbanken. Verwijder de elektrische deken voordat ze worden gesloten.
21.  NIET vastzetten onder het matras.
22. Dit apparaat is niet bestemd voor medisch gebruik of in ziekenhuizen.
23.  NIET gebruiken als de deken nat is.
24.  Het apparaat NIET gebruiken om dieren te verwarmen.
25.  NIET GEBRUIKEN ALS HET OPGEVOUWEN IS OF ALS ER VOUWEN IN ZITTEN.
26.  GEEN NAALDEN OF SPELDEN ERIN STEKEN.
27. Als de beveiligingsrelais in werking treedt moet het apparaat teruggegeven worden aan de constructeur of aan een verkoper

## VOORBEREIDEN

### VERBINDEN OF VERWIJDEREN VAN DE BEDIENING VOOR DE TEMPERATUURREGELING FIG. (2).



**LET OP!**

*De elektrische deken kan alleen gebruikt worden met de bijgeleverde bediening. Het relatieve model is aangegeven op het label dat op het paneel is genaaid.*

- Steek het contact van de bedieng (F) in de stekker (G) om de bediening voor het regelen van de temperatuur aan de elektrische deken te verbinden.
- Voor de tweepersoons deken moet deze handeling ook herhaald worden voor de andere contact.
- Trek het contact (F) van de elektrische deken eruit door op de klemhendeltjes te drukken aan de zijkanten van de stekker (G).

### PLAATSEN VAN DE ELEKTRISCHE DEKEN FIG. (1-2)



**LET OP!**

*Plaats de elektrische deken alleen tussen het matras en het eerste laken en niet bovenop personen die op het bed liggen.*

- Leg de elektrische deken (B) direct op het matras (A) met de zijkant waaraan de stekker is geplaatst (G) gericht in de richting van het matras.
- Plaats de elektrische deken niet onder het kussen.
- Controleer dat de elektrische deken altijd goed is uitgelegd.
- Leg het eerste laken (C) op de elektrische deken en maak vervolgens op normale wijze het bed op met het laken (D) en de deken (E).

## GEBRUIK

### AANZETTEN VAN DE ELEKTRISCHE DEKEN EN KIEZEN VAN DE JUISTE TEMPERATUUR



**LET OP!**



*Leg de bediening NIET onder het kussen of onder de deken tijdens het gebruik.*

- Steek de stekker van de bediening in het stopcontact.
- Zet de elektrische deken aan één uur voordat u naar bed gaat en zet de toets van de temperatuurregeling op het gewenste niveau: "1" minimum temperatuur, "2" gemiddelde temperatuur, "3" maximum temperatuur.
- De verklikker op de afstandbediening gaat branden en geeft aan dat de elektrische deken in werking staat.
- Na een uur zal het bed lekker warm zijn. Als de ruimte heel erg koud is zet de deken twee of drie uur aan voordat u naar bed gaat.
- Zet de bediening op "0" en zet de elektrische deken uit.
- Voordat u naar bed gaat, zet de bediening op "0" om de elektrische deken uit te zetten en trek de stekker uit het stopcontact.

### REINIGEN EN ONDERHOUD



**LET OP!**

*Geen mattenklopper of stoomapparaten gebruiken voor het reinigen van de elektrische deken.*

De elektrische deken kan gereinigd worden. Controleer het label met de symbolen voor het reinigen die op de elektrische deken is aangebracht om het op de juiste manier te reinigen.

	Reinigen op 30°C.		Geen droogmachine gebruiken. Niet centrifugeren.
	Met de hand reinigen – maximale temperatuur 30°C.		Niet strijken.
	Geen bleekwater gebruiken.		Niet droog reinigen.
	Niet wringen.		

### AANWIJZINGEN VOOR HET REINIGEN



**LET OP!**

*DE BEDIENING NOOIT ONDER WATER ZETTEN. De bediening kan eventueel gereinigd worden met een zacht, e iets vochtige doek.*



**LET OP!**

*NOOIT DROOG REINIGEN EN GEEN CHEMISCHE OPLOSMIDDELEN GEBRUIKEN DIE DE ELEKTRISCHE DEKEN KUNNEN BESCHADIGEN EN DE GOEDDE WERKING KUNNEN BESCHADIGEN.*

- Verwijder het snoer van de warmtebediening zoals aangegeven in fig. 2 voordat de deken wordt gereinigd.
- Voordat de elektrische deken wordt gereinigd is het heel belangrijk dat ze wordt opgemeten en te controleren dat na het opdrogen de maten ongeveer gelijk zijn aan de vooraf opgemeten maten.



### **REINIGEN IN DE WASMACHINE (Voor mod. 8110 en 8111 in polyester)**

- De elektrische deken kan in de wasmachine worden gereinigd, koud met een delicaat programma.
- De centrifugecyclus aan het einde van het einigen niet uitvoeren.
- Niet uitwringen



### **MET DE HAND REINIGEN (Voor mod. 8112 en 8113 gemengd wol mod. 8114 en 8115 in wol)**

- De elektrische deken kan met de hand gereinigd worden op een maximale temperatuur van 30°C.
- Gebruik een vloeibaar reinigingsmiddel voor delicaat wasgoed (voor de dosering lees de aanwijzingen op het product).
- Niet uitwringen

### **DROGEN**

-  De elektrische deken NIET gebruiken voordat ze goed is opgedroogd.
- Tijdens het drogen moet de elektrische deken uitgelegd worden en zorg ervoor dat ze dezelfde afmetingen terugkrijgt zoals de originele afmetingen. Niet direct in het zonlicht leggen om te voorkomen dat de wol of de stof geel wordt of van kleur verandert.
- Let op dat de wasknijpers niet op de elektrische onderdelen worden aangebracht.
- Controleer de elektrische deken en let op dat de snoeren niet gevouwen of geknoopt zijn. Tegen het licht is het eenvoudiger om de snoeren van de elektrische deken te controleren.
- Bij problemen met de snoeren nadat de elektrische deken is uitgehangen of als de elektrische deken niet de originele vorm en de afmetingen terugkrijgt, breng de deken, samen met de bediening terug naar een Assistentiecentrum voor een veiligheidscontrole.

### **BEWAREN EN ONDERHOUD VAN HET PRODUCT**



#### **LET OP!**

*La het apparaat niet wordt gebruikt, bewaar het in de originele verpakking in een droge en schone ruimte .*

#### **LET OP!**

*Als het apparaat wordt opgeborgen laat het eerst goed afkoelen voordat het wordt opgevouwen.*

#### **LET OP!**

 *Het product NIET vouwen en/ of vervormen en let op dat er geen zware voorwerpen op worden gezet die hem kunnen verpletteren en beschadigen.*

De stof kan na verloop van tijd op een natuurlijke manier iets geel worden. Dit heeft geen invloed op de veiligheid en/ of de prestaties van het product.

De wol kan na verloop van tijd van kleur veranderen en kleine streepjes hebben die normaal zijn voor natuurlijke stoffen .

## PROBLEMEN EN OPLOSSINGEN

In dit hoofdstuk staan de meest voorkomende problemen die voortkomen bij het gebruik van dit apparaat. Als de problemen niet opgelost kunnen worden met de hieronder gegeven informatie verzoeken wij u om contact op te nemen met een geautoriseerde technische servicedienst.

Probleem	Oplossing
Het lampje van de bediening gaat niet aan.	Controleer of het stekkertje van de bediening er goed is ingestoken en of de aanwijzingen voor het aanzetten van de elektrische deken goed zijn opgevolgt .
	Controleer of de stekker goed in het stopcontact is gestoken en of de voeding aanstaat.
	Controleer of de temperatuurschakelaar op de positie 1 of 2 staat.
	Het apparaat mag alleen gecontroleerd worden door een geautoriseerde servicedienst om ieder risico te vermijden.
<b>Het elektriciteitsneer of een andere kabel is beschadigt.</b>	<b>Het apparaat mag alleen gecontroleerd worden door een geautoriseerde servicedienst om ieder risico te vermijden.</b>
De bediening is beschadigt.	
Er zitten vouwen in de deken.	
Gaten of scheuren in de stof.	
De stof is verkleurd door een te hoge temperatuur.	
Het product is op een foute wijze gebruikt of per ongelug beschadigt.	

## PERIODISCHE CONTROLES

Controleer regelmatig het apparaat en de flexibele kabel of er eventuele slijtage of verslechtingen aanwezig zijn. Als deze tekens aanwezig zijn, breng het apparaat onmiddellijk naar een door Ariete geautoriseerde servicedienst. Wij raden u aan om in ieder geval tenminste iedere drie jaar uw elektrische deken te laten controleren door een Ariete geautoriseerde servicedienst.



# ΣΗΜΑΝΤΙΚΕΣ ΟΔΗΓΙΕΣ ΦΥΛΑΞΤΕ ΓΙΑ ΜΕΛΛΟΝΤΙΚΕΣ ΧΡΗΣΕΙΣ



## ΠΡΟΣΟΧΗ!



*Οδηγίες και προειδοποιήσεις για μια σίγουρη χρήση.*



*Πριν χρησιμοποιήσετε τη συσκευή, διαβάστε προσεκτικά τις οδηγίες χρήσης και ειδικότερα τις προειδοποιήσεις σχετικά με την ασφάλεια, τηρώντας τες. Φυλάξτε το παρόν εγχειρίδιο, μαζί με τον εικονογραφημένο σχετικό οδηγό, για όλη τη διάρκεια ζωής του προϊόντος, για να το συμβουλευέσθε. Στην περίπτωση χορήγησης της συσκευής σε τρίτους, παραδώστε και όλα τα έγγραφα.*





*Αν η ανάγνωση του παρόντος φυλλαδίου οδηγιών χρήσης προκύπτει δυσκολονόητη ή αν εγείρονται αμφιβολίες, πριν χρησιμοποιήσετε τη συσκευή, ελάτε σε επαφή με την εταιρία στη διεύθυνση που αναγράφεται στην τελευταία σελίδα.*







## ΥΠΟΜΝΗΜΑ ΣΥΜΒΟΛΩΝ

	Κλάση προστασίας II		Απαγόρευση
	Προειδοποίηση		

## ΠΡΟΕΙΔΟΠΟΙΗΣΕΙΣ ΓΙΑ ΤΗΝ ΑΣΦΑΛΕΙΑ

1. Αφού αφαιρέσετε τη συσκευή από τη συσκευασία, ελέγξτε την πληρότητά της με βάση το σχέδιο και την ύπαρξη ενδεχομένων ζημιών από τη μεταφορά. Στην περίπτωση αμφιβολιών, μη χρησιμοποιήσετε τη συσκευή και απευθυνθείτε στην εξουσιοδοτημένη τεχνική υποστήριξη.
2. Το υλικό της συσκευασίας δεν είναι παιχνίδι για παιδιά! Κρατήστε την πλαστική σακούλα μακριά από την πρόσβαση των παιδιών. Κίνδυνος ασφυξίας!
3. Πριν συνδέσετε τη συσκευή, ελέγξτε ότι οι τιμές της τάσης δικτύου που αναγράφονται στην αναγνωριστική ετικέτα, αντιστοιχούν σε εκείνες του ηλεκτρικού δικτύου της περιοχής. Η αναγνωριστική ετικέτα βρίσκεται στη συσκευή.
4. Η παρούσα συσκευή πρέπει να προορίζεται αποκλειστικά σαν θερμαινόμενο κάλυμμα στρώματος για οικιακή χρήση. Οποιαδήποτε άλλη χρήση θεωρείται μη συμβατή και ως εκ τούτου επικίνδυνη.

5. Η συσκευή δεν προορίζεται για χρήση από άτομα (συμπεριλαμβανομένων των παιδιών) των οποίων οι φυσικές, αισθητήριες ή νοητικές ικανότητες είναι μειωμένες, ή με έλλειψη εμπειρίας ή γνώσης, εκτός κι αν μπορούν να επωφεληθούν, μέσω της παρέμβασης ενός ατόμου υπεύθυνου για την ασφάλειά τους, μιας επίβλεψης ή οδηγιών σχετικά με τη χρήση της συσκευής.
6. Τα παιδιά πρέπει να επιβλέπονται για να επιβεβαιωθεί ότι δεν παίζουν με τη συσκευή.
7. Μη χρησιμοποιείτε τη συσκευή με άτομα που δεν έχουν ευαισθησία στη θερμότητα ή είναι πολύ ευαίσθητα που είναι ανάκατα να αντιδράσουν στην υπερθέρμανση.
8. Η παρούσα συσκευή δεν πρέπει να χρησιμοποιείται από παιδιά, αν τα χειριστήρια δεν έχουν ρυθμιστεί προληπτικά από ένα γονέα ή άλλον επιβλέποντα ή αν το παιδί δεν έχει ενημερωθεί κατάλληλα πώς να χρησιμοποιεί με σίγουρο τρόπο αυτές τις συσκευές.
9.  ΠΡΟΕΙΔΟΠΟΙΗΣΗ – ΜΗ κατάλληλη για χρήση από παιδιά ηλικίας κατώτερης των 3 ετών. Τα παιδιά ηλικίας μικρότερης των 3 ετών δεν πρέπει να χρησιμοποιούν τη συσκευή λόγω της ανικανότητά τους να αντιδράσουν στην υπερθέρμανση.
10.  ΜΗ χειρίζεστε το ρυθμιστή θερμοκρασίας με βρεγμένα χέρια.
11.  ΜΗΝ τραβάτε το καλώδιο τροφοδοσίας ή την ίδια τη συσκευή, για να αποσυνδέσετε το ρευματολήπτη από την πρίζα του ρεύματος.
12. Αποσυνδέετε πάντα το ρευματολήπτη από την ηλεκτρική τροφοδοσία πριν τον καθαρισμό ή τη συντήρηση και στην περίπτωση μη χρησιμοποίησης της συσκευής.
13. Στην περίπτωση βλάβης ή κακής λειτουργίας της συσκευής, σβήστε την και μην επέμβετε. Για ενδεχόμενη επισκευή, απευθυνθείτε μόνον σε ένα εξουσιοδοτημένο τεχνικό κέντρο.
14. Αν το καλώδιο τροφοδοσίας έχει υποστεί ζημιά, πρέπει να αντικατασταθεί από ένα εξουσιοδοτημένο τεχνικό κέντρο, ώστε να αποφευχθεί κάθε κίνδυνος.
15. Η συσκευή πρέπει να χρησιμοποιείται μόνο με τα είδη των χειριστηρίων που αναγράφονται στην ετικέτα της συσκευής.
16.  ΜΗΝ τοποθετείτε το χειριστήριο κάτω από το μαξιλάρι ή ανάμεσα στα σεντόνια ή τις κουβέρτες όταν η συσκευή είναι συνδεδεμένη.
17. Εξετάζετε συχνά τη συσκευή για να βεβαιωθείτε ότι δεν υπάρχουν σημάδια φθοράς ή αλλοίωσης. Αν υπάρχουν τέτοια σημάδια, ή αν η συσκευή έχει χρησιμοποιηθεί ακατάλληλα, απευθυνθείτε σε ένα εξουσιοδοτημένο τεχνικό κέντρο πριν από οποιαδήποτε περαιτέρω χρήση.

18. Η συσκευή μπορεί να χρησιμοποιηθεί για την προθέρμανση του κρεβατιού, αλλά πρέπει να τη σβήσετε και να την αποσυνδέσετε από την ηλεκτρική τροφοδοσία πριν πλαγιάσετε.
19.  ΜΗΝ τη χρησιμοποιείτε σε κρεβάτια με ρυθμιζόμενη βάση. Σε διαφορετική περίπτωση, βεβαιωθείτε ότι το κάλυμμα ή το καλώδιο δεν μπορούν να παγιδευτούν ή να μπλοκαριστούν.
20. Μην αφήνετε τη συσκευή σε πτυσσόμενα κρεβάτια και καναπέδες κρεβάτια. Αφαιρέστε το θερμαινόμενο κάλυμμα στρώματος πριν τα κλείσετε.
21.  ΜΗ γυρίζετε τα ελεύθερα άκρα κάτω από το στρώμα.
22. Η παρούσα συσκευή δεν προορίζεται για ιατρική χρήση σε νοσοκομεία.
23.  ΜΗ χρησιμοποιείτε αν είναι βρεγμένη.
24.  Μη χρησιμοποιείτε τη συσκευή για να ζεστάνετε τα ζώα.
25.  ΜΗ ΧΡΗΣΙΜΟΠΟΙΕΙΤΕ ΑΝ ΕΙΝΑΙ ΔΙΠΛΩΜΕΝΗ Ή ΖΑΡΩΜΕΝΗ.
26.  ΜΗΝ ΤΟΠΟΘΕΤΕΙΤΕ ΒΕΛΟΝΕΣ Ή ΚΑΡΦΙΤΣΕΣ.
27. Στην περίπτωση επέμβασης της τηκτής ασφάλειας η συσκευή πρέπει να επιστραφεί στον κατασκευαστή ή σε έναν αντιπρόσωπό του.

## ΠΡΟΕΤΟΙΜΑΣΙΑ

### ΣΥΝΔΕΣΗ Ή ΑΦΑΙΡΕΣΗ ΤΟΥ ΧΕΙΡΙΣΤΗΡΙΟΥ ΡΥΘΜΙΣΗΣ ΘΕΡΜΟΚΡΑΣΙΑΣ ΕΙΚ. (2).



#### **ΠΡΟΣΟΧΗ!**

*Το θερμαινόμενο κάλυμμα μπορεί να χρησιμοποιηθεί αποκλειστικά με το χειριστήριο που σας χορηγείται. Το σχετικό μοντέλο επεξηγείται στην ετικέτα που είναι ραμμένη στη συσκευή.*

- Τοποθετήστε την πρίζα του χειριστήριου (F) στο ρευματολήπτη (G) για να συνδέσετε το χειριστήριο ρύθμισης της θερμοκρασίας στο θερμαινόμενο κάλυμμα.
- Για το διπλό μοντέλο είναι αναγκαίο να επαναλάβετε τη διαδικασία και για τη δεύτερη πρίζα.
- Αποσπάστε την πρίζα (F) από το θερμαινόμενο κάλυμμα πιέζοντας τα άγκιστρα συγκράτησης στα πλευρά του ρευματολήπτη (G).

### ΤΟΠΟΘΕΤΗΣΗ ΤΟΥ ΘΕΡΜΑΙΝΟΜΕΝΟΥ ΚΑΛΥΜΜΑΤΟΣ ΣΤΡΩΜΑΤΟΣ ΕΙΚ. (1-2)



#### **ΠΡΟΣΟΧΗ!**

*Τοποθετήστε το θερμαινόμενο κάλυμμα μόνο μεταξύ του στρώματος και του πρώτου σεντονιού και όχι επάνω σε άτομα που βρίσκονται στο κρεβάτι.*

- Απλώστε το θερμαινόμενο κάλυμμα (B) απ' ευθείας πάνω στο στρώμα (A) με την πλευρά στην οποία βρίσκεται ο ρευματολήπτης (G) στραμμένη προς το στρώμα.

- Μην τοποθετείτε το θερμαινόμενο κάλυμμα κάτω από το μαξιλάρι.
- Βεβαιωθείτε ότι το θερμαινόμενο κάλυμμα είναι πάντα καλά απλωμένο.
- Εφαρμόστε το πρώτο σεντόνι (C) επάνω στο θερμαινόμενο κάλυμμα και στη συνέχεια ετοιμάστε το κρεβάτι ως συνήθως με το σεντόνι (D) και την κουβέρτα (E).

### ΧΡΗΣΗ

#### ΛΕΙΤΟΥΡΓΙΑ ΤΟΥ ΘΕΡΜΑΙΝΟΜΕΝΟΥ ΚΑΛΥΜΜΑΤΟΣ ΚΑΙ ΕΠΙΛΟΓΗ ΤΗΣ ΚΑΤΑΛΛΗΛΗΣ ΘΕΡΜΟΚΡΑΣΙΑΣ



**ΠΡΟΣΟΧΗ!**



**ΜΗΝ βάζετε το χειριστήριο κάτω από το μαξιλάρι ή κάτω από τις κουβέρτες κατά τη χρήση.**

- Συνδέστε το ρευματολήπτη του καλωδίου του χειριστηρίου στην πρίζα του ρεύματος.
- Ανάψτε το θερμαινόμενο κάλυμμα μία ώρα πριν πλαγιάσετε, τοποθετώντας το πλήκτρο ρύθμισης της θερμοκρασίας στο επιθυμητό επίπεδο: "1" ελάχιστη θερμοκρασία, "2" μέση θερμοκρασία, "3" μέγιστη θερμοκρασία.
- Θα ανάψει η ενδεικτική λυχνία στο τηλεχειριστήριο, δείχνοντας ότι το θερμαινόμενο κάλυμμα βρίσκεται σε λειτουργία.
- Μετά από μία περίπου ώρα, το κρεβάτι θα είναι ευχάριστα ζεστό. Αν ο χώρος είναι ιδιαίτερα κρύος, ανάψτε το θερμαινόμενο κάλυμμα δύο ή τρεις ώρες πριν πλαγιάσετε.
- Τοποθετήστε το χειριστήριο στο "0" για να σβήσετε το θερμαινόμενο κάλυμμα.
- Πριν πλαγιάσετε, τοποθετήστε το χειριστήριο στο "0" για να σβήσετε το θερμαινόμενο κάλυμμα και αποσυνδέστε το ρευματολήπτη από την πρίζα του ρεύματος.

### ΚΑΘΑΡΙΣΜΟΣ ΚΑΙ ΣΥΝΤΗΡΗΣΗ



**ΠΡΟΣΟΧΗ!**

**Μη χρησιμοποιείτε ξεσκονίστρες ή συσκευές ατμού για τον καθαρισμό του θερμαινόμενου καλύμματος.**

Το θερμαινόμενο κάλυμμα μπορεί να πλυθεί. Συμβουλευτείτε την ετικέτα συμβόλων πλυσίματος που βρίσκεται στο θερμαινόμενο κάλυμμα για ένα σωστό πλύσιμο.

	Πλύσιμο στους 30°C.		Μη χρησιμοποιείτε στεγνωτήρια με τύμπανο. Όχι στύψιμο.
	Πλύσιμο στο χέρι – μέγιστη θερμοκρασία 30°C.		Όχι σιδέρωμα.
	Όχι χλώρια.		Όχι στεγνό καθαρίσμα.
	Όχι στύψιμο.		

## ΟΔΗΓΙΕΣ ΠΛΥΣΙΜΑΤΟΣ



### ΠΡΟΣΟΧΗ!

**ΜΗ ΒΥΘΙΖΕΤΕ ΠΟΤΕ ΤΟ ΧΕΙΡΙΣΤΗΡΙΟ ΣΤΟ ΝΕΡΟ.** Το χειριστήριο μπορεί ενδεχομένως να καθαριστεί με ένα μαλακό και ελαφρά υγρό πανί.



### ΠΡΟΣΟΧΗ!

**ΜΗΝ ΠΡΑΓΜΑΤΟΠΟΙΕΙΤΕ ΣΤΕΓΝΟ ΠΛΥΣΙΜΟ ΟΥΤΕ ΝΑ ΧΡΗΣΙΜΟΠΟΙΕΙΤΕ ΧΗΜΙΚΟΥΣ ΔΙΑΛΥΤΕΣ ΠΟΥ ΜΠΟΡΟΥΝ ΝΑ ΠΡΟΚΑΛΕΣΟΥΝ ΒΛΑΒΗ ΣΤΟ ΘΕΡΜΑΙΝΟΜΕΝΟ ΚΑΛΥΜΜΑ ΚΑΙ ΝΑ ΘΕΣΟΥΝ ΣΕ ΚΙΝΔΥΝΟ ΤΗ ΛΕΙΤΟΥΡΓΙΑ.**

- Αποσυνδέστε το καλώδιο από το χειριστήριο θερμοκρασίας όπως φαίνεται στην εικ. 2 πριν προχωρήσετε στο πλύσιμο.
- Πριν πλύνετε το θερμαινόμενο κάλυμμα είναι θεμελιώδες να το μετρήσετε και να ελέγξετε ότι οι διαστάσεις είναι σχεδόν οι ίδιες κατά τη φάση του στεγνώματος.



### ΠΛΥΣΙΜΟ ΣΤΟ ΠΛΥΝΤΗΡΙΟ (Για μοντ. 8110 και 8111 σε πολυεστέρα)

- Το θερμαινόμενο κάλυμμα μπορεί να πλυθεί σε πλυντήριο με κρύο νερό και ένα πρόγραμμα για ευαίσθητα.
- Μην πραγματοποιήσετε τον κύκλο φυγοκεντρισμού στο τέλος του πλυσίματος.
- Μη στύψετε



### ΠΛΥΣΙΜΟ ΣΤΟ ΧΕΡΙ (Για μοντ. 8112 και 8113 ανάμικτο μαλλί/για μοντ. 8114 και 8115 σε μαλλί)

- Το θερμαινόμενο κάλυμμα μπορεί να πλυθεί στο χέρι σε μέγιστη θερμοκρασία 30°C.
- Χρησιμοποιήστε ένα υγρό απορρυπαντικό για ευαίσθητα ρούχα (για τη δόση διαβάστε τις ενδείξεις του προϊόντος).
- Μη στύψετε

## ΣΤΕΓΝΩΜΑ

-  ΜΗ χρησιμοποιήσετε το θερμαινόμενο κάλυμμα μέχρι να στεγνώσει εντελώς.
- Κατά τη φάση του στεγνώματος, το θερμαινόμενο κάλυμμα πρέπει να είναι απλωμένο προσέχοντας να λάβει σχεδόν τις ίδιες αρχικές διαστάσεις. Μην το εκθέτετε απ' ευθείας στις ακτίνες του ήλιου για την αποφυγή κίτρινισμάτων ή μεταβολής των χρωμάτων του μαλλιού ή του υφάσματος.
- Προσέξτε να μην εφαρμόσετε τα μανταλάκια στα ηλεκτρικά μέρη.
- Εξετάστε το θερμαινόμενο κάλυμμα για να βεβαιωθείτε ότι τα καλώδια δεν είναι διπλωμένα ή περιπλεγμένα. Κόντρα στο φως, είναι πιο εύκολο να ελέγξετε τα καλώδια του θερμαινόμενου καλύμματος.
- Στην περίπτωση προβλημάτων με τα καλώδια αφού απλώσετε το θερμαινόμενο κάλυμμα ή αν το θερμαινόμενο κάλυμμα δεν επιστρέφει στην αρχική φόρμα και διαστάσεις, επιστρέψτε το μαζί με το χειριστήριο στο δικό μας Τεχνικό Κέντρο για έναν έλεγχο ασφαλείας.

## ΦΥΛΑΞΗ ΚΑΙ ΦΡΟΝΤΙΔΑ ΤΟΥ ΠΡΟΪΟΝΤΟΣ



### ΠΡΟΣΟΧΗ!

**Όταν δεν χρησιμοποιείτε τη συσκευή, φυλάξτε την στην αρχική συσκευασία σε στεγνό και καθαρό μέρος.**

### ΠΡΟΣΟΧΗ!

**Όταν φυλάσσετε τη συσκευή, αφήστε την να κρυώσει πριν τη διπλώσετε.**

**ΠΡΟΣΟΧΗ!**

**ΜΗΝ προκαλείτε πτυχές και/ή παραμορφώνετε τη συσκευή και προσέξτε να μην εναποθέτετε επάνω της βαριά αντικείμενα που μπορούν να την συμπίεσουν προκαλώντας της βλάβη.**

Το ύφασμα μπορεί να υποστεί ένα φυσικό κιτρίνισμα με το πέρασμα του χρόνου. Αυτό το φαινόμενο δεν θέτει σε κίνδυνο καθ' οιονδήποτε τρόπο την ασφάλεια και/ή τις επιδόσεις του ίδιου του προϊόντος.

Το μαλλί μπορεί να παρουσιάσει ένα μη ομοιόμορφο χρώμα ή να αλλάξει χρώμα στο χρόνο και να έχει μικρές “νευρώσεις” χαρακτηριστικές των φυσικών υφασμάτων.

## ΠΡΟΒΛΗΜΑΤΑ ΚΑΙ ΛΥΣΕΙΣ

Σε αυτό το κεφάλαιο αναφέρονται τα πιό συχνά προβλήματα σχετικά με τη χρήση της συσκευής. Αν δεν κατορθώνετε να επιλύσετε τα προβλήματα με τις ακόλουθες πληροφορίες, παρακαλείσθε να έλθετε σε επαφή με το Εξουσιοδοτημένο Τεχνικό Κέντρο.

Πρόβλημα	Λύση
Το φως του χειριστηρίου δεν ανάβει.	Ελέγξτε αν το φως του χειριστηρίου είναι σωστά συνδεδεμένο και αν οι οδηγίες ανάμματος του θερμαινόμενου καλύμματος έχουν εκτελεστεί σωστά.
	Ελέγξτε αν ο ρευματολήπτης είναι συνδεδεμένος σωστά στην πρίζα του ρεύματος και αν η τροφοδοσία είναι ενεργή.
	Ελέγξτε ότι ο επιλογέας θερμοκρασίας είναι στη θέση 1 ή 2.
	Η συσκευή πρέπει να ελεγχθεί αποκλειστικά από ένα εξουσιοδοτημένο τεχνικό κέντρο για την αποφυγή κάθε κινδύνου.
<b>Το καλώσιο τροφοδοσίας ή οποιοδήποτε άλλο καλώδιο έχει βλάβη.</b>	<b>Η συσκευή πρέπει να ελεγχθεί αποκλειστικά από ένα εξουσιοδοτημένο τεχνικό κέντρο για να προληφθεί κάθε κίνδυνος.</b>
Το χειριστήριο έχει βλάβη.	
Το ύφασμα είναι ζαρωμένο ή με πτυχές.	
Υπάρχουν τρύπες ή σχισίματα στο ύφασμα.	
Το ύφασμα είναι ξεθωριασμένο λόγω της θερμότητας.	
Το προϊόν έχει χρησιμοποιηθεί ακατάλληλα ή έχει υποστεί τυχαία βλάβη.	

## ΠΕΡΙΟΔΙΚΟΙ ΕΛΕΓΧΟΙ

Εξετάζετε συχνά τη συσκευή και το εύκαμπτο καλώδιο για να ελέγξετε αν υπάρχουν ενδεχομένως σημάδια φθοράς ή αλλοίωσης. Σε παρουσία τέτοιων σημαδιών ή στην περίπτωση κακής λειτουργίας, πηγαίνετε τη συσκευή σε ένα εξουσιοδοτημένο από την Ariete Κέντρο Τεχνικής Εξυπηρέτησης. Σας συμβουλεύουμε σε κάθε περίπτωση να ελέγχετε το θερμαινόμενο κάλυμμά Σας, από ένα εξουσιοδοτημένο Τεχνικό Κέντρο Ariete, τουλάχιστον μια φορά κάθε τρία χρόνια.