



**MANUAL DE INSTALACIÓN,
DE INSTRUCCIONES DE USO Y MANTENIMIENTO**

**MANUAL DE INSTALAÇÃO,
DE INSTRUÇÕES DE USO E MANUTENÇÃO**

**INSTALLATION, OPERATING
AND MAINTENANCE INSTRUCTIONS**

**NOTICE D'INSTALLATION,
D'UTILISATION ET D'ENTRETIEN**

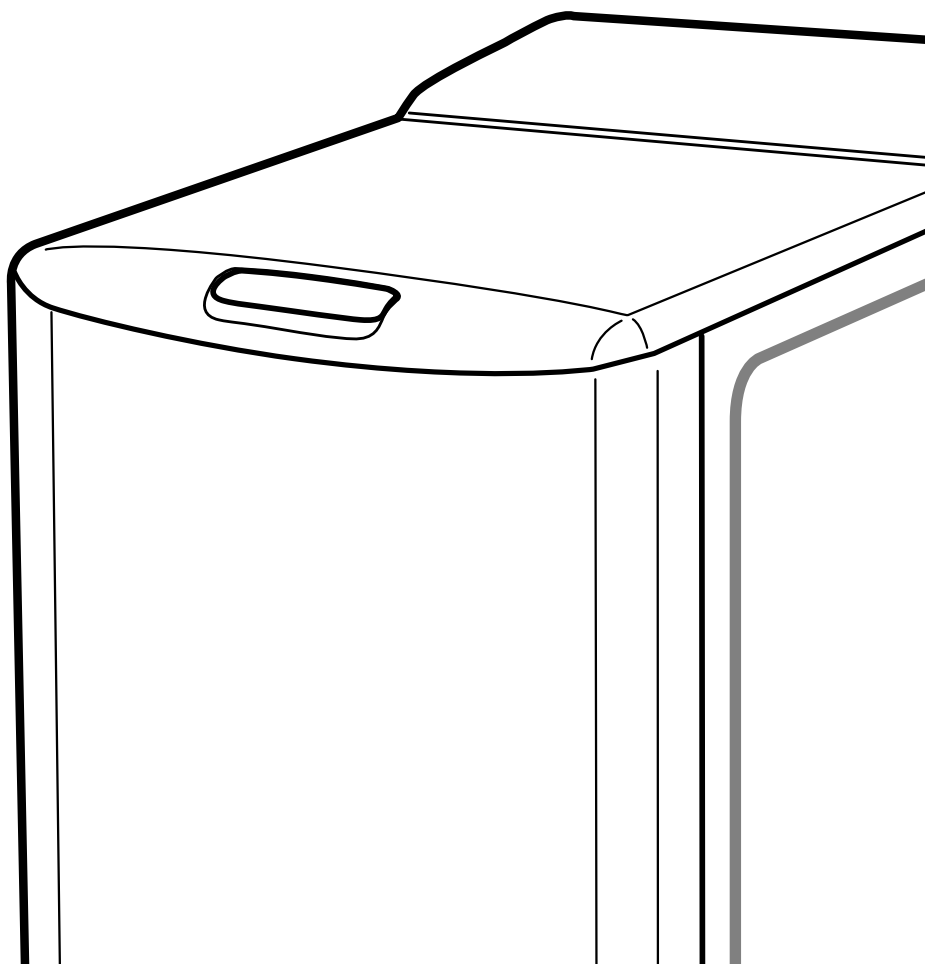

ES **Página 3**

Con el objetivo de mejorar constantemente nuestros productos, nos reservamos el derecho a efectuar modificaciones en sus características técnicas, funcionales o estéticas vinculadas con los avances técnicos.

Importante:

Antes de poner en marcha el aparato, lea atentamente este manual de instalación y utilización para familiarizarse lo más rápidamente con su funcionamiento.

PT **Página 11**

Com a preocupação de melhorar constantemente os nossos produtos, reservamo nos o direito de modificar as respectivas características técnicas, funcionais ou estéticas por motivos ligados à sua evolução.

Importante:

Antes de pôr o aparelho a funcionar, leia este guia de instalação e de utilização com atenção para se familiarizar mais rapidamente com o seu funcionamento.

EN **Page 19**

As part of our commitment to constantly improving our products, we reserve the right to make changes to them based on technical advances to their technical and functional features and appearance.

Warning :

Before installing and using your appliance, please carefully read this Guide to Installation and Use, which will allow you to quickly familiarise yourself with its operation.

FR **Page 27**

Dans le souci d'une amélioration constante de nos produits, nous nous réservons le droit d'apporter à leurs caractéristiques techniques, fonctionnelles ou esthétiques toutes modifications liées à leur évolution.

Important :

Avant de mettre votre appareil en route, veuillez lire attentivement ce guide d'installation et d'utilisation afin de vous familiariser plus rapidement avec son fonctionnement

• ÍNDICE

	Página	Página	
Desmontaje de las bridas de transporte	4	Programación	6
Desplazamiento de su aparato	4	Detalle de los programas y de las opciones	7
Alimentación de agua fría	4	Modificación de un programa de lavado	8
Evacuación de las aguas sucias	4	Seguridades automáticas	8
Alimentación eléctrica	5	Limpieza del filtro de bomba	9
Instalación de su aparato	5	Mantenimiento de su aparato	9
Carga de la ropa	5	Incidentes susceptibles de ocurrir	10
Carga de los productos de lavado	5	Mensajes particulares suministrados por la pantalla	10

• CONSEJOS DE SEGURIDAD



Importante :

Este aparato, destinado a un uso exclusivamente doméstico, ha sido concebido para lavar, aclarar y centrifugar los textiles lavables a máquina.

Respete imperativamente las consignas siguientes. Rehusamos cualquier responsabilidad y garantía en caso de no respeto de estas recomendaciones susceptibles de provocar daños materiales o corporales.

– No está previsto que usen este aparato personas (incluidos niños) cuyas capacidades físicas, sensoriales o mentales estén reducidas, ni personas que no tengan experiencia o conocimiento, salvo si han estado bajo el control o han recibido formación previa referente al uso del aparato por parte de una persona responsable de su seguridad.

– El aparato sólo debe utilizarse conforme al modo de empleo, para evitar dañar su ropa y su aparato. Sólo utilice productos de lavado y de mantenimiento certificados para el empleo en las lavadoras de uso doméstico.

– Si antes del lavado, trata su ropa con quitamanchas, solventes y, en general, con cualquier producto inflamable o de alto poder detonante, no la ponga inmediatamente en el aparato.

De la misma manera, le recomendamos altamente no utilizar disolventes o productos en bomba aerosol al lado de su lavadora y más generalmente de aparatos eléctricos en un cuarto mal ventilado (riesgo de incendio y de explosión).

– Si se producen incidentes que no puede resolver mediante los remedios que le recomendamos (ver capítulo «INCIDENTES QUE PUEDEN OCURRIR»), llame a un profesional cualificado.

– Si ha de abrir su lavadora en curso de ciclo (por ejemplo: para añadir o quitar ropa), según la fase en la cual se encuentra el programa (en lavado esencialmente), tenga cuidado con la temperatura interior que puede ser muy elevada (riesgo de quemaduras graves).

– Durante una nueva instalación, el aparato ha de ser conectado a la red de distribución de agua mediante un tubo nuevo, el tubo usado no ha de reutilizarse.

– Los aparatos usados han de convertirse en aparatos inutilizables. Desenchufe y corte el cable de alimentación a ras del aparato. Cierre la llegada de agua y quite el tubo. Haga inutilizable la cerradura de la puerta.

– No deje a los niños jugar con el aparato y aleje los animales domésticos.

– En caso de riesgo de helada, desenchufe el tubo de llegada de agua y vacíe el agua susceptible de permanecer en el tubo de vaciado colocando éste lo más abajo posible en un recipiente.

• AHORROS DE ENERGÍA

– Sólo programe el prelavado cuando sea absolutamente necesario: por ej. para prendas de deporte o de trabajo muy sucias, etc.

– Para la ropa poco o medio sucia, un programa de baja temperatura es suficiente para obtener un resultado de lavado impecable.

– Para la ropa poco sucia, elija un ciclo de lavado corto.

– Dosifique el producto de lavado según la dureza del agua, el grado de suciedad y la cantidad de ropa y respete los consejos de los paquetes de detergente.

• PROTECCIÓN DEL MEDIO AMBIENTE

Los materiales utilizados para el embalaje de este aparato son reciclables. Participe en su reciclaje y contribuya así a conservar el medio ambiente tirándolos a los contenedores municipales previstos para ellos.

Su aparato también contiene materiales reciclables, por lo que está marcado con este logotipo que le indica que, en los países de la Unión Europea, los aparatos desechados no deben mezclarse con otros residuos.

Actuando así, el reciclaje de los aparatos que organiza su fabricante se efectuará en las mejores condiciones posibles, de acuerdo con la directiva europea 2002/96/CE sobre los residuos de equipos eléctricos y electrónicos. Consulte en su ayuntamiento o a su vendedor para conocer dónde se encuentran los puntos de recogida de aparatos desechados más cercanos a su domicilio.

Le damos las gracias por su colaboración en la protección del medio ambiente.

• DESCRIPCIÓN DE SU APARATO

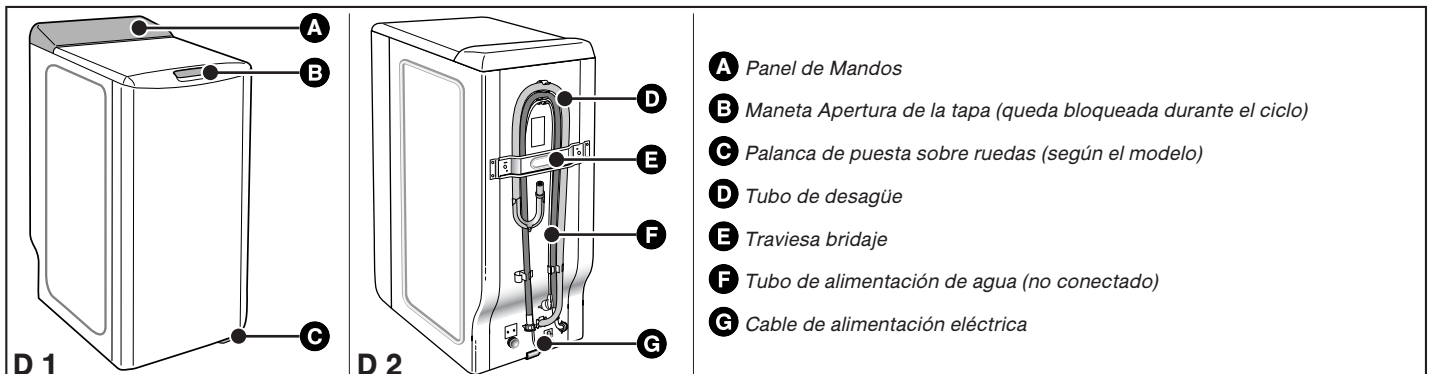

• **DESMONTAJE DE LAS BRIDAS DE TRANSPORTE** • **DESPLAZAMIENTO DE SU APARATO**

⚠ Importante:
Antes de cualquier utilización, es imperativo efectuar las operaciones descritas a continuación.

Estas operaciones consisten en retirar todas las piezas que sirven a inmovilizar la cuba de su aparato durante el transporte.

Estas operaciones llamadas «de desbridaje» son necesarias para el buen funcionamiento de su aparato y el respeto de las normas vigentes en materia de seguridad.

Si estas operaciones no se efectúan en su totalidad, eso podría ocasionar daños graves a su aparato durante su funcionamiento.

– Quite la lavadora de su zócalo (verifique que el calzo **A** para el mantenimiento del motor no ha quedado metido debajo de la máquina) (Dibujo D3)

– Quite los 4 tornillos **B** con un destornillador (Dibujo D4)

– Ponga la travesía **C** quitando los dos tornillos **D** (Dibujo D5) mediante una llave de 10 o de 13 mm (según el modelo)

(asegúrese que los dos tirantes de plástico fijados sobre la travesía se quitan al mismo tiempo que esta última).

– Volver a colocar los tornillos **E** en su emplazamiento inicial.

⚡ Atención:
Tape imperativamente los dos agujeros mediante tapaagujeros **E provistos a este efecto (suministrado en la bolsa de accesorios) (Dibujo D6))**

– Quite el calzo de inmovilización del conjunto tambor-cuba (Dibujo D7).

Para ello:

- levante la tapa de la máquina
- quite el calzo **F**
- quite el calzo **G** girándolo un cuarto de vuelta
- libere las puertecillas del tambor, bloqueadas en posición baja, apretando simultáneamente sobre las dos partes.

⚡ Atención:
Quitar las abrazaderas soporte tubos **H y tape imperativamente los agujeros mediante los tapaagujeros provistos a este efecto **I** (suministrado en la bolsa de accesorios) (Dibujo D8).**

🔍 Consejo:
Le aconsejamos conservar todas las piezas de bridaje, ya que habrá que montarlas de nuevo obligatoriamente si tiene que transportar un día su máquina.

🔍 Información:
Antes de su salida de fábrica, su aparato ha sido controlado minuciosamente; resulta posible que constate la presencia de un poco de agua en la cuba o a nivel de las cajas de productos.

• **Puesta sobre ruedecillas:**
 Si su máquina está dotada de ruedecillas escamoteables, puede desplazarla fácilmente.
 Para la puesta sobre ruedecillas, haga pivotar, desde la derecha hasta la extremidad izquierda, la palanca situada en la parte inferior del aparato (Dibujo D9).

⚠ Importante:
En funcionamiento, la máquina no debe apoyarse sobre sus ruedecillas «delanteras»: no olvide volver a colocar la palanca en su posición inicial.

• **ALIMENTACIÓN DE AGUA FRÍA**

Enchufe el tubo de alimentación (Dibujo 10):

- por una parte, sobre el racor situado detrás de la máquina
- por otra parte, sobre un grifo dotado de una contera fileteada Ø 20x27 (3/4 BSP).

Si utiliza un grifo auto-taladrador, la apertura practicada debe tener un diámetro de 6 mm como mínimo.

Llegada de agua :

- Presión de agua mini: 0,1 MPa ó 1 bar
- Presión de agua maxi: 1 MPa ó 10 bar

• **Reemplazo del tubo de alimentación en agua**

Durante el cambio, asegúrese del buen apriete y de la presencia de la junta en las dos extremidades.

• **EVACUACIÓN DE LAS AGUAS SUCIAS**

Conecte el tubo de desagüe (Dibujo 11):

- de manera provisoria, sobre un fregadero o una bañera.
- o de manera permanente, sobre un sifón ventilado.

Si su instalación no está dotada de un sifón ventilado, procure que: la conexión no esté estanca. En efecto, para evitar cualquier recalco de aguas usadas en la máquina, se recomienda vivamente dejar libre paso al aire entre el tubo de desagüe de la máquina y el conducto de evacuación.

En cualquier caso, la cruceta de vaciado deberá ser colocada a una altura comprendida entre 90 y 65 cm en relación con la base de la máquina.

⚠ Importante:
Procure mantener correctamente el tubo de desagüe mediante una atadura para evitar que la cruceta se desprenda en curso de vaciado y provoque una inundación.

Es posible evacuar las aguas usadas en el suelo a condición que el tubo de desagüe pase por un punto situado a una altura comprendida entre 90 y 65 cm en relación con la base de la máquina (Dibujo D12).

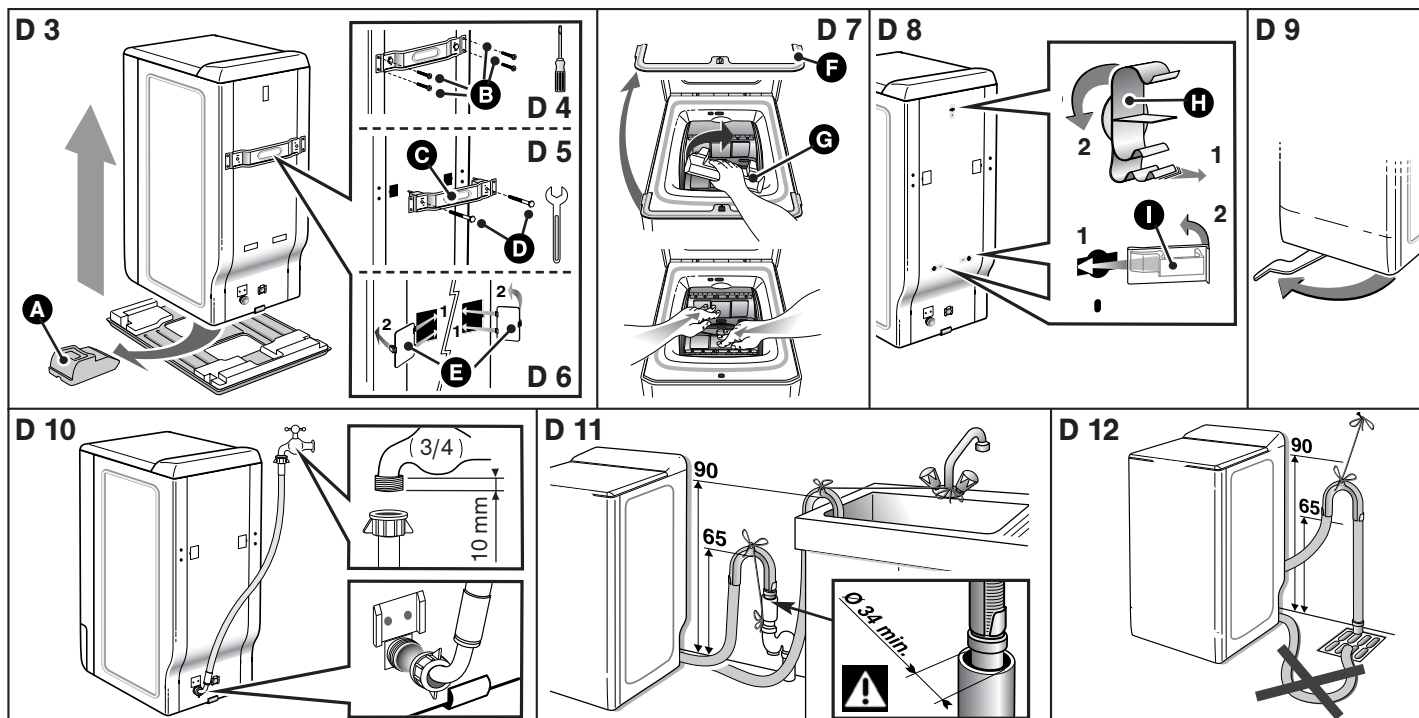

• ALIMENTACIÓN ELÉCTRICA

⚠ Importante:
Para su seguridad, es imperativo seguir las indicaciones dadas a continuación.

– Antes de conectar el aparato, deberá imperativamente asegurarse de que sus características eléctricas son compatibles con las de su instalación (ver las indicaciones escritas sobre la placa de características fijada al dorso del aparato).

– La instalación eléctrica debe ser conforme a las normas vigentes y a las prescripciones de las Autoridades Eléctricas del país concernido, en particular para la puesta a tierra y el emplazamiento en un cuarto de baño.

No podemos ser considerados como responsables de cualquier incidente provocado por una instalación eléctrica incorrecta.

🔍 Consejo:
Consejos para la instalación eléctrica de su aparato

– No utilice alargador, adaptador o toma múltiple.
– No suprima **nunca** la puesta a tierra.
– La toma de corriente debe ser fácilmente accesible pero fuera del alcance de los niños.

En caso de incertidumbre, póngase en contacto con su instalador.

⚠ Importante:
Su aparato es conforme a las directivas europeas 2006/95/CE (directiva baja tensión) y 2004/108/CE (compatibilidad electro-magnética).

• INSTALACIÓN DE SU APARATO

⚠ Importante:
Si coloca su máquina al lado de otro aparato o de un mueble, le aconsejamos dejar siempre entre ellos un espacio para facilitar la circulación del aire.

🔍 Consejo:
Por otra parte, le desaconsejamos altamente :

– instalar su aparato en una habitación húmeda y mal ventilada.
– instalar su aparato en un lugar donde podría ser sometido a proyecciones de agua.
– instalar su aparato en un suelo con moqueta.

Si no puede evitarlo, tome todas las disposiciones para no molestar la circulación del aire en su base, y asegurar una ventilación correcta de los componentes internos

• Puesta a nivel :

Verifique mediante un nivel que el suelo es horizontal : inclinación maxi 2°, es decir una distancia de más o menos 1 cm medido sobre la anchura y de 1,5 cm sobre la profundidad de la máquina.

• Patas ajustables

Algunas máquinas están dotadas de dos patas ajustables situadas en la parte delantera que permiten compensar las desigualdades del suelo. Para ajustar la horizontabilidad y la estabilidad de la máquina, proceda como sigue:

– ponga la máquina sobre ruedecillas (o bascúlela ligeramente hacia atrás si no está dotada de ruedecillas escamotables)
– según la configuración del suelo, enrosque o desenrosque la o las patas para ajustarla(s) en altura (Dibujo D13)
– vuelva a poner la máquina sobre sus patas y verifique su estabilidad.

• CÓDIGO DE MANTENIMIENTO DE LOS TEXTILES

– **Lavado** : no exceda nunca las temperaturas indicadas

– **Clorado diluido en frío posible** :

– **Plancha** : suave mediana fuerte

– **Limpieza en seco** : esencia mineral percloroetileno cualquier disolvente

– **Nota**: un código tachado indica su prohibición

• CARGA DE SU ROPA

Efectúe las operaciones en el orden siguiente :

• Apertura de la máquina

– Verifique que el selector de programas está correctamente posicionado sobre «O».
– Según el modelo, levante la maneta de apertura o apriete sobre el botón pulsador situados en la parte delantera de la máquina.
Se abre la tapa.
– Abra el tambor apretando sobre el pulsador situado sobre la puertecilla delantera.

• Introducción de la ropa

Para resultados de lavado óptimos, coloque la ropa, previamente seleccionada y desplegada, en el tambor, sin amontonarla y repartiéndola de modo uniforme. Mezcle las piezas grandes y pequeñas para obtener un centrifugado óptimo, sin formación de desequilibrio.

• Cierre del tambor

Asegúrese que el tambor está bien cerrado.

⚠ Importante:
Verifique que los tres ganchos y el ribete del pulsador permanecen bien visibles.

• CARGA DE LOS PRODUCTOS DE LAVADO

⚠ Importante:
(Dibujo D14)

– La cubeta «LAVADO» puede contener los polvos y los líquidos, sin embargo, no utilizar detergente líquido para los programas **CON** prelavado y/o **CON** «arranque diferido» (según modelo).

– El suavizante concentrado debe diluirse en agua caliente.
– La lejía concentrada debe ser diluida imperativamente.
– Para un llenado correcto de las cubas de productos, ponga la tapa en su posición máxima de apertura.
– No exceda el nivel **MAX**.

• Dosificación del detergente

La cantidad de detergente a utilizar depende de la dureza del agua, del grado de suciedad de su ropa y de la cantidad de ropa a lavar.

Refiérase siempre a las prescripciones de dosificación que figuran sobre el embalaje de sus productos de lavado.

Atención : los consejos de los fabricantes de detergentes corresponden, en la mayoría de los casos, a un llenado máximo del tambor.

Adapte correctamente su dosificación al peso de la ropa introducida en la máquina.

Estos consejos le evitarán una dosificación excesiva responsable de la generación de espuma. Una sobreproducción de espuma puede disminuir los resultados de su máquina y aumentar la duración de lavado así como el consumo de agua

• Detergentes para prendas de lana y textiles delicados

Para el lavado de estos textiles, se recomienda utilizar un detergente apropiado (evite echar éste directamente sobre el tambor ya que algunos de estos productos son agresivos para el metal).

• Antes del primer lavado

Antes de efectuar su primer lavado, le recomendamos hacer un ciclo de lavado «ALGODÓN 90 ° sin prelavado», sin ropa y utilizando 1/2 dosis de su detergente habitual. Esto servirá para eliminar los residuos de fabricación que pueden, eventualmente, subsistir en la máquina.

• PROGRAMA PARA LAS PRUEBAS COMPARATIVAS Y NORMALIZADAS

Algodón 60°C - 6 kg - sin opciones - centrifugado maxi.

Para el anuncio escrito sobre la etiqueta energética, las pruebas están hechas según la directiva europea 95/12/CEE, con capacidad nominal asegurándose de la utilización total del detergente CEI desde el principio de la fase de lavado.

<p>D 13</p>	<p>D 14</p>	<p>① Cubeta prelavado (polvo)</p> <p>② Cubeta lavado (polvo o líquido)</p> <p>③ 🌸 Suavizante</p> <p>④ ⚗ Lejía cl</p> <p> : DETERGENTE POLVO : DETERGENTE LÍQUIDO</p>
--------------------	--------------------	---

• PROGRAMACIÓN

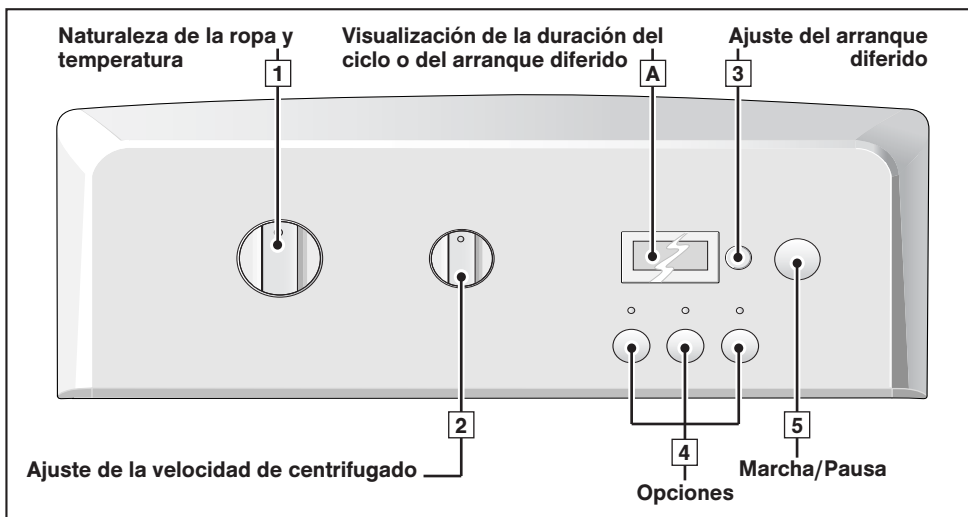

Información:
 Todas las teclas son de microcarrera y no permanecen apretadas. La tecla «marcha/pausa» no puede, en ningún caso, anular un programa.

Importante:
 Antes de poner su lavadora en marcha, verifique que el cable eléctrico esté enchufado y el grifo de agua abierto. Asegúrese también del cierre correcto de las puertas del tambor y de la tapa de la lavadora. En la fase «fin de ciclo», cualquier acción sobre uno de los elementos de mando (selectores o teclas) permite volver al modo «programación». Por medida de seguridad, al final del ciclo, le aconsejamos desconectar el cable eléctrico y luego cerrar el grifo de llegada de agua.

• Programación de un ciclo de lavado:

– Gire el selector **1** para elegir el programa y la temperatura de lavado mejores adaptados a la naturaleza de su ropa.

Nota: El hecho de girar el selector sobre una posición distinta de «O» pone la máquina bajo tensión.

- Elija, mediante el selector **2**
 - o una velocidad de centrifugado adaptada a la naturaleza de su ropa. La velocidad de centrifugado está automáticamente limitada en los programas «sintético», «delicado/lana» y «lavado a mano» .
 - o un escurrido. El ciclo se terminará por un centrifugado suave a 100 rev/min.
 - o una parada cuba llena. Su lavadora se parará cuba llena de agua antes del centrifugado final.

– Elija o no las opciones mediante las teclas **4**.

– Elija un arranque inmediato apretando sobre «marcha/pausa» **5** ...

– ... o elija un arranque diferido de 1 a 19 horas pulsando la tecla **3** (ver manera de proceder en el capítulo «DETALLES DE LAS OPCIONES • Arranque diferido») y, luego, apriete sobre «marcha/pausa» **5** .

Visualización y posición de los selectores

En **A**, visualización de la duración del programa seleccionado

por ejemplo:

- selector **2** sobre posición «800» por ejemplo
- posición «100»
- posición «stop antiarrugas»

indicador(es) de la(s) opción(es) seleccionada(s)

cuenta atrás del tiempo sobrante antes de la terminación del ciclo en **A** (los dos puntos parpadean a lo largo de toda la duración del ciclo)

en **A**, visualización del símbolo y cuenta atrás del tiempo sobrante antes del inicio efectivo del ciclo. Una animación (cuatro pequeños segmentos que giran sobre sí mismos) materializa el periodo de espera anterior al inicio del ciclo.

• Poner o quitar una prenda durante el ciclo (imposible durante el centrifugado):

– Apriete sobre la tecla «marcha/pausa» **5** para interrumpir el ciclo.

– Ponga o quite la o las prendas*.

– Apriete sobre la tecla «marcha/pausa» **5** para reiniciar el ciclo.

(* el tiempo de desbloqueo de la tapa puede ser de 1 a 2 minutos)

Nota: Si ha elegido un arranque diferido, puede acceder instantáneamente al tambor, en cualquier momento, durante la fase previa al arranque del ciclo de lavado sin interrumpir ni reiniciar el ciclo.

cuenta atrás del tiempo en **A** detenido (los dos puntos se encienden «fijos»)

reanudación de la cuenta atrás en **A** (los dos puntos parpadean de nuevo)

• Anulación en curso de programación, de lavado o durante una pausa :

– Ponga el selector **1** sobre la posición «O».

Esta operación puede efectuarse en cualquier momento, durante el ciclo o durante la programación o incluso durante una pausa.

Nota :

- En cualquier caso, una anulación le obliga, después, a volver a programarlo todo desde el principio.
- Si ha anulado en curso de lavado, no olvide vaciar el agua si necesario.

selector **1** sobre «O»

todos los indicadores luminosos y el visualizador están apagados

• Fin del ciclo:

Nota : Después del centrifugado, algunos modelos posicionan automáticamente la apertura de su tambor en la parte superior para facilitar el acceso a la ropa. Esta operación dura 3 minutos como máximo.

– A continuación, la pantalla **A** indica « - 0 - », lo que indica el final del ciclo.

Ponga el selector **1** sobre la posición «O».

Puede entonces abrir la tapa y sacar su ropa.

• **Mantener los resultados de su lavadora (Mantenimiento del filtro de bomba):**

Debe limpiar regularmente el filtro de bomba de vaciado (ver manera de proceder en el capítulo «LIMPIEZA DEL FILTRO DE BOMBA»)

Importante:
Si no limpia regularmente el filtro de bomba, los resultados de su lavadora pueden verse afectados

Para obtener más precisiones en cuanto a las diferentes funciones, remítase a los capítulos «DETALLES DE LOS PROGRAMAS» y «DETALLES DE LAS OPCIONES».

Información:
Tras un corte de corriente, durante la puesta bajo tensión, el ciclo de lavado seguirá sistemáticamente donde se ha interrumpido

• **EJEMPLOS DE PROGRAMAS**

Para elegir el programa mejor adaptado a la naturaleza de su ropa, respete las indicaciones que figuran sobre las etiquetas fijadas sobre la mayoría de los textiles.

Cuadro de los programas						100	
Naturaleza del textil	Temperatura (°C)	Carga máxima de ropa seca (kg)	prelavado	aclarado extra	fácil planchado	escurrido	stop antiarrugas
ALGODÓN	frío - 90°	6,0	●	●	●	●	●
SINTÉTICO	frío - 60°	2,5	●	●	●	●	●
DELICADO / LANA	30 - 40°	1,5		●		●	●
Programas especiales							
Lavado a mano	frío	1,0		●		●	●
Lavado rápido 30'	40°	2,5				●	●
Programas complementarios							
Aclarado sólo		-				●	●
Centrifugado sólo		-				●	

● : Estas funciones pueden ser utilizadas solas o acumuladas – las combinaciones ilógicas son imposibles

• **DETALLES DE LOS PROGRAMAS**

Los principales programas propuestos por esta máquina son

• **ALGODÓN**

Para una carga de ropa compuesta de ALGODÓN blanco resistente o de color.

Importante:
Si lava ropa de color, no exceda la temperatura de 60 °C maxi.

Nota : Durante los primeros minutos de este programa, su lavadora evalúa automáticamente la carga de la ropa introducida. En base a ello, adapta el consumo de agua y la duración del programa para un lavado perfecto.

• **SINTÉTICO**

Para una carga de ropa compuesta de COLORES DELICADOS, SINTÉTICOS RESISTENTES o FIBRAS MEZCLADAS

• **DELICADO / LANA**

Para una carga de ropa compuesta de VISILLOS, TEXTILES DELICADOS, ROPA FRÁGIL o LANAS «LAVABLES A MÁQUINA».

Nota : Programa con acción mecánica baja y centrifugado muy suave que respetan la naturaleza de su ropa.

• **Lavado a mano**

Para una carga de ropa compuesta de SEDA o de TEXTILES PARTICULARMENTE DELICADOS.

Nota : Programa con acción mecánica muy baja y que no comporta centrifugados intermedios durante los aclarados.

El ciclo se termina por una fase de centrifugado muy suave y progresivo limitada a 600 rev/min.

• **Lavado rápido 30'**

Este programa le permite refrescar una carga de ropa poco sucia de 2,5 kg compuesta de ALGODÓN, BLANCO, COLORES o SINTÉTICOS RESISTENTES.

Su duración se limita a 30 minutos.

En este programa, la temperatura de lavado es automáticamente programada a 40 °C.

Importante:
Para este programa, las dosis de detergente deben ser reducidas de mitad.

• **Aclarado sólo**

Aclarado separado seguido, según elija :

- de un centrifugado con vaciado
- de un vaciado sólo (opción «escurrido»)
- de una parada cuba llena de agua.

• **Centrifugado sólo**

Permite un centrifugado separado con vaciado.

Importante:
En caso de un «aclarado sólo» seguido por un centrifugado o un «centrifugado sólo», procure elegir correctamente una velocidad de centrifugado adaptada a la naturaleza de la ropa introducida en la máquina.

• DETALLES DE LAS OPCIONES

• **Prelavado**

Especialmente concebido para ropa sucia (barro, sangre...). Un primer removido en frío específico precede a una fase de calentamiento a 30 °C. Este removido en frío permite quitar, antes del calentamiento, las partículas que ensucian la ropa.

⚠ Importante:
Es necesario introducir detergente en el compartimento «I» de la caja de productos.

• **Aclarado extra**

«Especial pieles sensibles y alérgicas»: añade un aclarado suplementario al ciclo de lavado.

• **Fácil planchado**

Evita los pliegues y facilita la plancha.

• **Escurrido (centrifugado posición «100»)**

Esta función, para la ropa más delicada, permite suprimir el centrifugado y pasar directamente a la fase de vaciado de la lavadora.

• **Stop antiarrugas**

Esta función permite quitar ropa de su lavadora antes de la fase de centrifugado o diferir esta fase de centrifugado, esto permite a su ropa quedar en el agua para evitar que se arrugue.

Nota: cuando la máquina está parada con la cuba llena de agua, el visualizador **A** indica alternativamente:



Después:

– si desea efectuar un vaciado con centrifugado, elija, mediante el selector **2** una velocidad de centrifugado adaptada a la naturaleza de la ropa.

El programa se terminará automáticamente.

– si desea efectuar un vaciado sólo, elija, mediante el selector **2** la función «escurrido» (posición «100»).

• **Arranque diferido «Retardo horario»**

Puede retrasar el arranque de su programa de 1 a 19 horas para beneficiarse de la tarifa horas de menor consumo o de evitar que la carga esté durante mucho tiempo en el tambor desde que el ciclo finaliza.

Para ello, pulsando sucesivamente la tecla **3**, seleccione el tiempo que deberá transcurrir antes del inicio del ciclo (el ajuste se hace de hora en hora) y pulse «marcha/pausa» **5**.

Nota:

– Si, tras haber seleccionado esta opción, olvida apretar sobre la tecla «marcha/pausa», la selección se tomará en cuenta al cabo de unos segundos.

– El tiempo sobrante antes del inicio del ciclo se cuenta hacia atrás de hora en hora entre 19 horas y 1 hora, después de minuto en minuto entre 59 minutos y 1 minuto.

– Durante todo el periodo de espera, se visualiza el símbolo de inicio diferido y se encienden cuatro segmentos sucesivamente.



– Al final del periodo de espera, el programa arranca y el visualizador **A** indica el tiempo del ciclo seleccionado.

• MODIFICACIÓN DE UN PROGRAMA DE LAVADO

• **Durante la programación:**

Antes de apretar sobre la tecla «marcha/pausa» **5**, todas las modificaciones son posibles.

• **Tras el arranque del ciclo:**

Puede modificar el tipo de textil (por ejemplo pasar de «ALGODÓN» a «SINTETICO», etc.). En este caso, verifique que las opciones anteriormente seleccionadas lo son siempre.

Su nueva selección ha de ser validada apretando sobre la tecla «marcha/pausa» **5**.

La máquina puede entonces, eventualmente, vaciar una parte de su agua.

• **Durante todo el ciclo:**

Las modificaciones siguientes son posibles sin apretar sobre la tecla «marcha/pausa» **5**.

– para un tipo idéntico de textil, puede modificar la temperatura.

Nota: Si la temperatura alcanzada por el ciclo de lavado es superior a la de su elección, la calefacción del agua se para inmediatamente y el ciclo continúa.

- Puede modificar las velocidades de centrifugado durante todo el ciclo.
- Puede seleccionar un escurrido (100) y una parada cuba llena (stop antiarrugas) durante todo el tiempo del lavado.
- Puede activar la opción «aclarado extra» hasta el inicio del aclarado.
- Puede desactivar todas las opciones durante todo el ciclo en la medida en que su acción todavía no se haya terminado.

• **Durante el arranque diferido:**

- Todas las modificaciones de programa se toman en cuenta durante el periodo de espera de un arranque diferido.
- Puede modificar la duración del «arranque diferido» durante todo el periodo de espera previo al arranque efectivo del ciclo.

Nota:

– Durante este periodo, la selección de un nuevo tiempo anula la selección anterior. La nueva duración elegida se toma en cuenta a partir de la última selección.

– Si durante este periodo quiere anular totalmente el «arranque diferido», introduzca «19h» por medio de la tecla **3**. Pulse de nuevo esta tecla y, a continuación, pulse brevemente la tecla «marcha/pausa» **5**.

El ciclo arrancará inmediatamente.

– Si quiere disminuir la duración del «arranque diferido», proceda de la misma forma pero sin pulsar la tecla «marcha/pausa» **5**.

Entonces, su máquina estará lista para un nuevo ajuste.

– Puede activar o modificar las opciones «prelavado» y «fácil planchado» durante el periodo de espera de un «arranque diferido».

• **En fin de ciclo:**

Cuando la pantalla **A** indica « - 0 - », puede programar un nuevo ciclo sin tener que colocar el selector **1** sobre la posición «O».

Para ello, basta con girar uno de los selectores o apretar sobre una de las teclas.

La pantalla muestra el tiempo del programa anteriormente seleccionado.

La máquina está entonces lista para una nueva programación.

• SEGURIDADES AUTOMÁTICAS

• **Seguridad de apertura de la tapa:**

En cuanto ha arrancado el ciclo de lavado, la tapa de su aparato se bloquea.

En cuanto se termina el ciclo o cuando la máquina se para cuba llena de agua, la tapa se desbloquea.

Si desea abrir la tapa durante el ciclo, apriete brevemente sobre la tecla **5** y espere por lo menos 1 a 2 minutos para que la seguridad de la tapa se desbloquee.

⚠ **Importante:**

Según el momento del ciclo que desea abrir la tapa, este plazo puede ser más largo ya que se necesita añadirle un periodo de refrigeración.

En efecto, en curso de ciclo, para que la seguridad de la tapa se desbloquee, la temperatura interior de la máquina no debe exceder un cierto límite, para evitarle graves quemaduras.

• **Seguridad de las aguas:**

En curso de funcionamiento, el control permanente del nivel de agua previene cualquier desbordamiento eventual.

• **Seguridad de centrifugado:**

Su lavadora está dotada de una seguridad que puede limitar el centrifugado cuando exista un reparto incorrecto de la carga.

En este caso, su ropa puede no estar suficientemente centrifugada.

Reparta entonces de modo uniforme su ropa en el tambor y programe un nuevo centrifugado.

• **Seguridad antiespuma:**

Su lavadora sabe detectar una producción de espuma demasiado alta durante el centrifugado.

En este caso, el centrifugado se para y la máquina se vacía.

Luego, el ciclo vuelve a su curso adaptando las cadencias de centrifugado y añadiendo eventualmente un aclarado suplementario.

• LIMPIEZA DEL FILTRO DE BOMBA (opción 1)

Según el modelo de aparato, puede diferir la manera de acceder al filtro de bomba (ver las opciones 1 y 2).

Este filtro recupera los objetos pequeños que ha podido dejar sin querer en las prendas y evita que molesten el funcionamiento de la bomba.

Para limpiarlo, proceda como sigue:

– abra las puertas del tambor. En el fondo de éste, ve aparecer una pieza de plástico **A** (Dibujo D15)

– desbloquee esta pieza (Dibujo D16).

Para ello:

– introduzca una varilla (un lápiz o un destornillador, por ejemplo) en el agujero situado sobre la pieza **A**

– mientras aprieta verticalmente mediante esta varilla, empuje la pieza **A** hacia la derecha hasta que salga de su alojamiento.

– quite la pieza **A**

– gire ligeramente el tambor, puertas abiertas, hacia la parte delantera de la máquina (Dibujo D17)

Por las aperturas dejadas libres tras haber quitado la pieza **A**, tiene acceso al filtro de bomba **B**.

– quítelo de su alojamiento (Dibujo D17)

– quite los diferentes objetos que se encuentran en el interior

– aclárelo debajo del grifo (Dibujo D18)

– vuelva a colocarlo en su sitio empujándolo a fondo en su alojamiento tras haber verificado la limpieza de éste.

– vuelva a colocar la pieza **A** en su sitio procurando posicionarla correctamente en las aperturas en el fondo del tambor y empujándola hacia la izquierda hasta que esté perfectamente enganchada (Dibujo D19).

• LIMPIEZA DEL FILTRO DE BOMBA (opción 2)

Si su aparato no está dotado de la pieza **A** representada sobre la Figura D16, para limpiar su filtro de bomba, deberá proceder como sigue:

– gire el tambor para posicionar las puertas cerradas hacia abajo: ve aparecer una pieza de plástico **C** (Dibujo D20)

– si su aparato está dotado de esta pieza, quite el tornillo **D**

– sobre ciertos tipos de aparatos, la pieza **C** está dotada de un clip **E**.

En este caso, desbloquee la pieza **C** apretando sobre este clip mientras la hace deslizar hacia la derecha.

– después, en todos los casos, gire de nuevo el tambor, abra las puertas y quite la pieza **C** haciéndola deslizar según la flecha (Dibujo D21)

– gire ligeramente el tambor, puertas abiertas, hacia la parte delantera de la máquina (Dibujo D22)

Por las aperturas dejadas libres tras haber quitado la pieza **C**, tiene acceso al filtro de bomba **F**

– quítelo de su alojamiento (Dibujo D22)

– quite los diferentes objetos que se encuentran en el interior

– aclárelo debajo del grifo (Dibujo D23)

– vuelva a colocarlo en su sitio empujándolo a fondo en su alojamiento tras haber verificado la limpieza de éste.

– vuelva a colocar la pieza **C** en su sitio así como el tornillo **D** efectuando de nuevo todas estas operaciones en el orden inverso.

• LIMPIEZA DEL APARATO



Importante:

Para la limpieza de la carrocería, del panel de mandos, y, en general, de todas las piezas de plástico, utilice una esponja o un trapo humedecido con agua y jabón líquido únicamente.

En todos los casos, está prohibido:

– los polvos abrasivos.

– las esponjas metálicas o de plástico.

– los productos a base de alcohol (alcohol, disolventes etc ...).

• MANTENIMIENTO DE LAS PIEZAS INTERNAS

Para garantizar una mejor higiene, le recomendamos:

– dejar la tapa abierta algún tiempo después del lavado,

– limpiar, más o menos una vez al mes, las partes de plástico y de caucho del acceso a la cuba, mediante un producto ligeramente clorado. Para eliminar todos los residuos de este producto, efectúe un aclarado,

– hacer un ciclo de lavado a 90°C por lo menos una vez al mes.

• LIMPIEZA DE LA CAJA DE PRODUCTOS

Limpie regularmente la caja de productos.

Para ello:

– apriete simultáneamente sobre las abolladuras **G** que se encuentran de par en par de la caja, ésta se extrae de su alojamiento (Dibujo D24).

– quite los sifones **H** situados en la parte trasera de la caja **I** y separe ésta de su embellecedor delantero **J** (Dibujo D25)

– aclárelo todo debajo del grifo (procure vaciar el excedente de agua que podría subsistir dentro de la caja)

– vuelva a montar todos los elementos de la caja procurando que la parte caja propiamente dicha esté bien enganchada en la parte embellecedor, y vuelva a colocar el conjunto en su sitio debajo de la tapa de la máquina.

• VERIFICACIONES PERIÓDICAS

Para evitar daños de agua, le recomendamos verificar regularmente el estado de los tubos de entrada de agua y de vaciado. Si constata la menor resquebrajadura, no dude en reemplazarlos por tubos idénticos disponibles al contactar con el fabricante o su Servicio postventa. Para el reemplazo del tubo de entrada de agua, remítase al capítulo «ALIMENTACIÓN DE AGUA FRÍA»

• REEMPLAZO DEL CABLE DE ALIMENTACIÓN ELÉCTRICA



Atención:

Para su seguridad, el reemplazo del cable eléctrico o, según su modelo, de la totalidad caja eléctrica y su cable asociado, debe imperativamente ser efectuado por el servicio postventa del fabricante o un profesional cualificado.

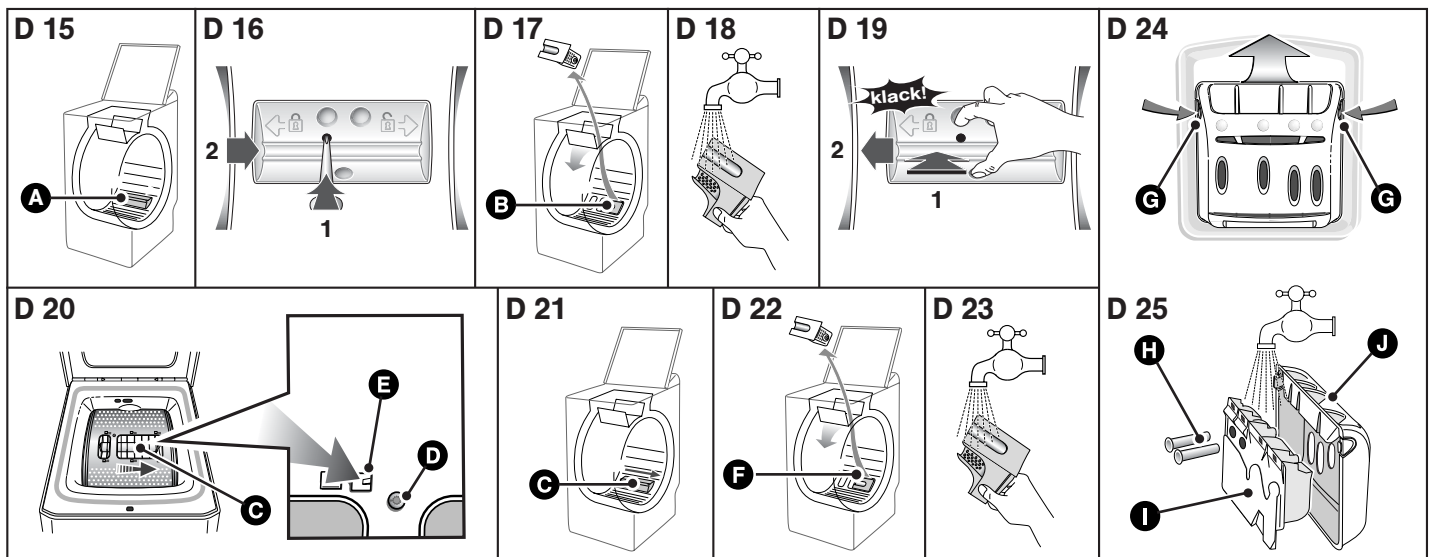

• **INCIDENTES SUSCEPTIBLES DE OCURRIR**

• **El ciclo no arranca**

- Ha ovidado apretar sobre la tecla «marcha/pausa».
- El aparato ya no está alimentado con electricidad:
 - verifique si la toma de corriente está correctamente enchufada.
 - verifique el disyuntor, los fusibles.
- El grifo de llegada de agua está cerrado.
- La tapa del aparato está mal cerrada.

• **Un charco de agua se forma alrededor de la máquina**

- ⚡ Atención:**
Primero quite la toma de corriente o corte el fusible correspondiente y cierre el grifo de llegada de agua.
 Durante el funcionamiento del aparato, el control constante del nivel impide que el agua se desborde. Si, a pesar de esto, sale agua de la máquina,
- Es posible que:
 - la cruceta de vaciado esté mal posicionada en el conducto de evacuación.
 - las conexiones del tubo de entrada de agua sobre la máquina y sobre el grifo no sean estancas :
 - verifique la presencia de las juntas así como el apriete de los racors.

• **Fuertes vibraciones durante el centrifugado**

- Su aparato no ha sido correctamente desbloqueado:
 - verifique si todos los calces que sirven al transporte han sido correctamente retirados (ver capítulo «DESMONTAJE DE LAS BRIDAS DE TRANSPORTE»)
- El suelo no es horizontal.
- Su aparato se apoya sobre sus dos ruedecillas «delanteras» (según el modelo):
 - coloque el aparato sobre sus pies empujando la palanca de puesta sobre ruedecillas hacia la derecha.

• **La ropa no está centrifugada o insuficientemente centrifugada**

- Ha seleccionado un programa sin centrifugado, por ej. «Ecurrido».
- La seguridad de centrifugado ha detectado un reparto incorrecto de la ropa en el tambor:
 - desamontone la ropa y programe un nuevo centrifugado.

• **La máquina no se vacía**

- Ha programado una «Parada cuba llena».
- El filtro de la bomba de vaciado está tapado:
 - límpielo (ver manera de proceder en el capítulo «LIMPIEZA DEL FILTRO DE BOMBA»).
- El tubo de evacuación está plegado o aplastado.

• **La tapa no se abre**

- El programa todavía no ha terminado.
 La tapa queda bloqueada durante toda la duración del programa.

• **Las puertecillas del tambor se abren demasiado lentamente (para las máquinas dotadas de puertecillas con apertura suave)**

- su máquina no ha funcionado desde hace mucho tiempo.
- está situada en un local demasiado frío.
- residuos de detergente (polvo) bloquean las bisagras.
 - En todos los casos, se arregla todo tras la primera apertura.





⚠ Importante:
De manera general, y sea cual sea la anomalía constatada, conviene parar la máquina, desenchufar el cable de alimentación eléctrica y cerrar el grifo de llegada de agua

• **MENSAJES SUMINISTRADOS POR LA PANTALLA**

• **Incidentes señalados que puede arreglar usted mismo**

En este capítulo, le explicamos cómo resolver usted mismo, muy fácilmente, estos incidentes.

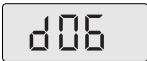
Su aparato detecta solo ciertos incidentes de funcionamiento y se lo señala por mensajes particulares que aparecen en la pantalla.

Mensajes	Causas / Remedios
	Grifo de llegada de agua cerrado. Verifique la apertura del grifo de llegada de agua, y después, apriete de nuevo sobre la tecla «marcha/pausa» para volver a iniciar el ciclo. Este incidente también puede ser provocado por una conexión incorrecta del tubo de vaciado (ver capítulo «EVACUACIÓN DE LAS AGUAS SUCIAS»).
	El filtro de bomba está tapado. Limpie el filtro de bomba (ver manera de proceder en el capítulo «LIMPIEZA DEL FILTRO DE BOMBA»), y después apriete de nuevo sobre la tecla «marcha/pausa» para volver a iniciar el ciclo. Verifique también el posicionamiento del tubo de vaciado en el conducto de evacuación: la conexión no ha de ser estanca (ver capítulo «EVACUACIÓN DE LAS AGUAS SUCIAS»).
	Tubo de vaciado mal posicionado. Verifique el posicionamiento del tubo de vaciado en el conducto de evacuación: la conexión no ha de ser estanca (ver capítulo «EVACUACIÓN DE LAS AGUAS SUCIAS»).
	Tambor bloqueado. Verifique si una prenda (ej. pañuelo, calcetín,...) pasó entre la cuba y el tambor y bloquea la rotación de éste. Para acceder al fondo de la cuba, remítase al capítulo «LIMPIEZA DEL FILTRO DE BOMBA».
	Tapa mal cerrada. Verifique el cierre de la tapa, y después, apriete de nuevo sobre la tecla «marcha/pausa» para volver a iniciar el ciclo.

Nota :
 Si experimenta un incidente distinto a los indicados anteriormente, le aconsejamos que antes de llamar a su reparador proceda como sigue:
 - Ponga el selector de programas sobre la posición "O" y desconecte la toma de corriente durante por lo menos 10 segundos.
 - Vuelva a conectar la toma y vuelva a iniciar un ciclo de lavado.
 Si persiste el defecto, llame a su reparador.

⚠ Importante:
No volver a iniciar un ciclo de lavado si está bloqueado el tambor o si contacta la presencia de agua alrededor de su lavadora o un olor a quemado.

• **SERVICIO POSTVENTA:**

- Las intervenciones que requiera la lavadora deberán ser efectuadas:
- por el vendedor,
 - o por cualquier profesional cualificado depositario de la marca.
- Al llamar, indique la referencia completa de la máquina (modelo, tipo, número de serie). Estos datos figuran en la placa de identificación situada en la parte trasera de la máquina.

• **ÍNDICE**

	Página	Página	
Desmontagem das argolas de transporte	12	Programação	14
Deslocamento do seu aparelho	12	Pormenores dos programas e das opções	15
Alimentação em água fria	12	Modificação de um programa de lavagem	16
Evacuação das águas usadas	12	Dispositivos de segurança automáticos	16
Alimentação eléctrica	13	Limpeza do filtro da bomba	17
Instalação do aparelho	13	Manutenção do seu aparelho	17
Carregamento da roupa	13	Incidentes podendo surgir	18
Carregamento dos produtos de lavagem	13	Mensagens especiais fornecidas pelo mostrador	18

• **INSTRUÇÕES DE SEGURANÇA**

⚠ Importante:
Este aparelho, destinado a um uso exclusivamente doméstico, foi concebido para lavar, enxaguar e enxugar os têxteis laváveis à máquina.

Respeite obrigatoriamente as seguintes instruções. Não assumimos qualquer responsabilidade e garantia em caso de incumprimento destas recomendações podendo provocar danos materiais ou corporais.

– Este aparelho não está previsto para ser utilizado por pessoas (incluindo as crianças) com capacidades físicas, sensoriais ou mentais reduzidas, ou por pessoas sem experiência ou conhecimento, excepto se puderam beneficiar, por intermédio de uma pessoa responsável da sua segurança, de uma vigilância ou de instruções prévias sobre a utilização do aparelho.

– O aparelho apenas deve ser utilizado de acordo com o modo de utilização, para evitar danos à sua roupa e ao seu aparelho. Utilize apenas produtos de lavagem e de manutenção certificados para a utilização em máquina de lavar roupas de uso doméstico.

– Se, antes da lavagem, tratar a sua roupa com um removedor de nódoas, dissolventes e, regra geral, com quaisquer produtos inflamáveis ou com grande poder detonador, não a introduza imediatamente no aparelho. Do mesmo modo, recomenda-se veemente de não utilizar solventes ou produtos em bomba aerossol em proximidade da sua máquina de lavar roupa e geralmente de aparelhos eléctricos numa sala mal ventilada (risco de incêndio e de explosão).

– Se incidentes se produzirem e se não conseguir resolvê-los seguindo as soluções apresentadas (ver capítulo “INCIDENTES PODENDO SURGIR”), recorra a um profissional qualificado.

– Se tiver de abrir a sua máquina durante um ciclo (por exemplo: para pôr ou retirar roupas), consoante a fase na qual se encontra o programa (em lavagem essencialmente), tenha o cuidado de verificar a temperatura interior que pode estar muito elevada (risco de queimaduras graves).

– Durante uma nova instalação, o aparelho deve ser ligado à rede de distribuição de água com um tubo novo, o tubo usado não deve ser reutilizado.

– Não deixe as crianças brincar com o aparelho e afaste os animais domésticos.

– Terá de pôr imediatamente os aparelhos usados inutilizáveis. Desligue e corte o cabo de alimentação rente ao aparelho. Feche a chegada de água e remova o tubo. Ponha o fecho da porta inutilizável.

– Em caso de risco de gelo, desligue o tubo de chegada de água e esvazie a água que pode subsistir no tubo de drenagem colocando-o o mais baixo possível numa cuba.

• **POUPANÇAS DE ENERGIA**

– Apenas programe a prelavagem quando é absolutamente necessário: por ex. para roupas de desporto ou de trabalho muito sujas, etc.

– Para roupas pouco ou medianamente sujas, um programa de baixa temperatura é suficiente para obter um resultado de lavagem impecável.

– Para roupas pouca sujas, escolha um ciclo de lavagem curto.

– Doseie o produto de lavagem consoante a dureza da água, do grau de sujidade e da quantidade de roupas e respeite os conselhos que constam das embalagens dos detergentes.

• **PROTECÇÃO DO AMBIENTE**

Os materiais de embalagem deste aparelho são recicláveis. Por isso, participe na reciclagem dos mesmos e contribua, assim, para a protecção do ambiente, depositando-os nos contentores municipais previstos para este efeito.



O seu aparelho contém também inúmeros materiais recicláveis. Por esta razão, está marcado com este símbolo a fim de lhe indicar que, nos países da União Europeia, os aparelhos usados não devem ser misturados com os restantes resíduos. A reciclagem dos aparelhos organizada pelo fabricante será, pois, efectuada nas melhores condições, de acordo com a directiva europeia 2002/96/CE sobre os resíduos de equipamentos eléctricos e electrónicos. Dirija-se à câmara municipal da sua residência ou ao seu revendedor para conhecer os pontos de recolha de aparelhos usados, localizados mais perto da sua residência.

Agradecemos, desde já, a sua colaboração na protecção do ambiente.

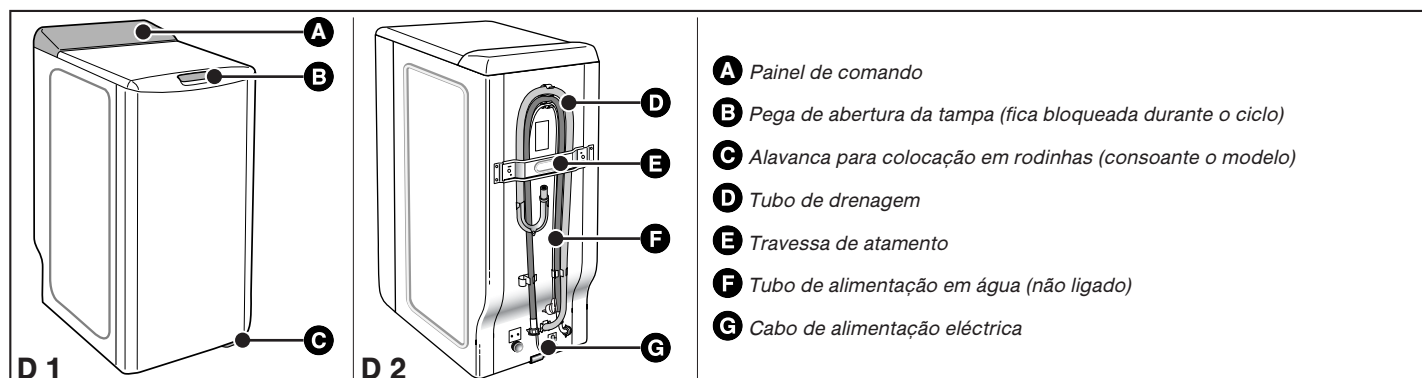
• **DESCRIÇÃO DO APARELHO**

• DESMONTAGEM DAS ARGOLAS DE TRANSPORTE • DESLOCAMENTO DO SEU APARELHO

⚠ Importante:
Antes de proceder a qualquer utilização, é obrigatório efectuar as operações descritas a seguir.

Estas operações consistem em retirar todas as peças que servem para imobilizar a cuba do seu aparelho durante o transporte.

Estas operações ditas de retirada das fixações são necessárias para o bom funcionamento do seu aparelho e o respeito das normas em vigor em matéria de segurança.

Se estas operações não forem efectuadas na sua totalidade, isso poderá causar danos graves no seu aparelho durante o seu funcionamento.

– Retire a máquina de lavar roupa do seu suporte (verifique que o calço **A** que serve para o suporte do motor não ficou preso debaixo da máquina) (Desenho D3)

– Retire os 4 parafusos **B** com a ajuda de uma chave de fendas (Desenho D4)

– Desmontar a trave **C** retirando os dois parafusos **D** (Desenho D5) com a ajuda de uma chave de 10 ou de 13mm (conforme o modelo) (assegure-se de que as duas braçadeiras de plástico fixadas na trave, foram bem retiradas ao mesmo tempo que esta última).

Monte os parafusos **B** no seu lugar inicial.

⚡ Aviso:
Obstruir imperativamente os dois orifícios com a ajuda dos resguardos de orifícios **E** previstos para esse efeito (fornecidos no saco dos acessórios) (Desenho D6)

– Retire o calço de imobilização do conjunto tambor/cuba (Desenho D7).

Para isso :

- levante a tampa da máquina
- retire o calço **F**
- retire o calço **G** rodando-o um quarto de volta
- simultaneamente nos dois batentes.

⚡ Aviso:
Retire as braçadeiras suporte dos tubos **H** obstruindo imperativamente os orifícios com a ajuda dos resguardos **I** fornecidos no saco de acessórios) (Desenho D8).

🔍 Conselho:
Aconselhamos conservar todas as peças de fixação, porque deverá obrigatoriamente montá-las se tiver em seguida, de transportar a sua máquina.

🔍 Informação:
Antes da sua saída da fábrica, o seu aparelho foi minuciosamente controlado; é possível por isso que constate a presença de um pouco de água na cuba ou ao nível da caixa de produtos.

• Colocação sobre as rodinhas:

Se a sua máquina é equipada com rodinhas retracteis, pode deslocá-la facilmente.

Para a colocação das rodinhas, faça rodar da direita até à extremidade esquerda a alavanca situada na parte de baixo do aparelho (Desenho D9).

⚠ Importante:
Em funcionamento, a máquina não deve assentar sobre as rodinhas "dianteiras": não esqueça de levantar a alavanca na posição inicial.

• ALIMENTAÇÃO EM ÁGUA FRIA

Ligar o tubo de alimentação (Desenho D10) :

– por um lado, na ligação situada na parte traseira da máquina

– por outro, numa torneira munida de uma extremidade com rosca $\varnothing 20 \times 27$ (3/4 BSP).

Se utilizar uma torneira auto-perfuradora, a abertura praticada deve ser de um diâmetro de 6 mm no mínimo.

Entrada de água:

- Pressão de água mínima : 0,1 MPa ou 1 bar

- Pressão de água máxima : 1 MPa ou 10 bar

• Substituição do tubo de alimentação de água

No momento da substituição, preste atenção ao bom aperto e à presença da junta nas duas extremidades

• EVACUAÇÃO DAS ÁGUAS USADAS

Ligar o tubo de esvaziamento, após ter montado na extremidade deste último a cruzeta fornecida com a máquina (Desenho D11) :

– ou de maneira provisória, num lava-loiça ou numa banheira.

– ou de maneira permanente num sifão ventilado.

Se a sua instalação não for equipada de um sifão ventilado, preste atenção para que a ligação não seja estanque. Com efeito, para evitar qualquer refluxo de água usada na máquina, é vivamente recomendado deixar livre passagem de ar entre o tubo de esvaziamento da máquina e a conduta de evacuação.

Em todos os casos, a cruzeta de esvaziamento deverá ser colocada a uma altura compreendida entre 90 e 65 cm em relação à base da máquina.

⚠ Importante:
este atenção para manter o tubo de esvaziamento por meio de um suporte para evitar que a cruzeta se solte durante o esvaziamento e provoque uma inundação.

É possível evacuar a água usada para o solo, a condição que o tubo de esvaziamento passe por um ponto situado a uma altura compreendida entre 90 e 65 cm em relação à base da máquina (Desenho D12).

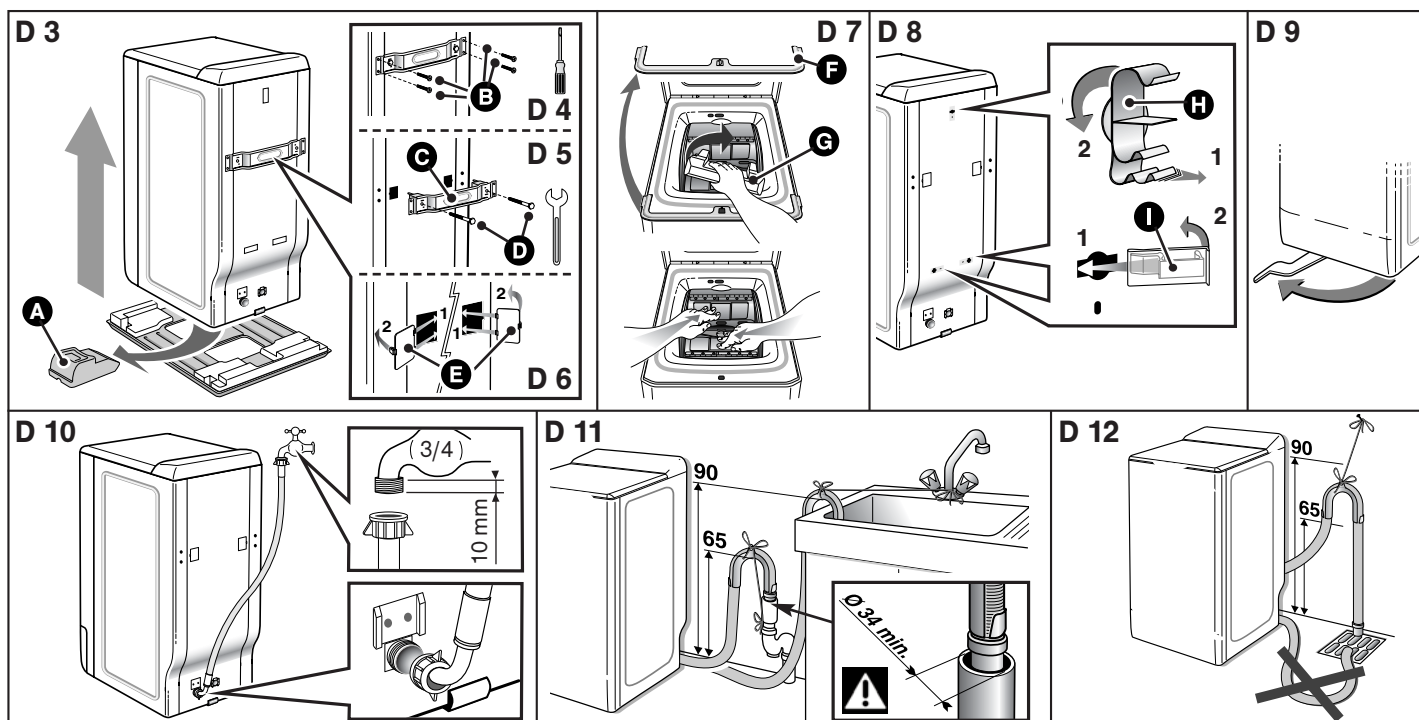

• ALIMENTAÇÃO ELÉCTRICA

Importante:
Para a sua segurança, é imperativo conformar-se com as indicações dadas abaixo.

– Antes de ligar o aparelho, verificar imperativamente se as características eléctricas são compatíveis com as da instalação (ver as indicações inscritas na placa de características fixada atrás do aparelho).

– A instalação eléctrica deve obedecer às normas em vigor e às prescrições das Autoridades Eléctricas do país em questão, **em particular para a ligação à terra** e para a localização numa sala húmida.

Não assumimos qualquer responsabilidade por qualquer incidente causado por uma instalação eléctrica incorrecta.

Conselho:
Conselhos para a instalação eléctrica do seu aparelho.

– Não utilize fio de extensão, adaptador ou tomada múltipla.
– Não suprima **nunca** a colocação da terra.
– A tomada de corrente deve ser facilmente acessível mas fora do alcance das crianças.

Se tiver dúvidas, contacte o seu instalador.

Importante:
O seu aparelho está conforme as directivas europeias 2006/95/CE (directiva baixa tensão) e 2004/108/CE (compatibilidade electromagnética).

• INSTALAÇÃO DO APARELHO

Importante:
Se colocar a sua máquina ao lado de outro aparelho ou de um móvel, aconselhamos deixar sempre entre eles um espaço para facilitar a circulação do ar.

Conselho:
Por outro lado, não aconselhamos fortemente:

– instalar o seu aparelho num local húmido e mal arejado
– instalar o seu aparelho num local onde ele poderia ser submetido a projecções de água
– instalar o seu aparelho sobre um solo de alcatifa.
Se não poder evitar isso, tome todas as disposições para não dificultar a circulação do ar na sua base, a fim de assegurar uma boa ventilação dos componentes internos.

• Colocação a nível:

Verifique com a ajuda de um nível se o solo é horizontal: inclinação máxima 2°, ou seja uma diferença de aproximadamente 1 cm medido na largura e de 1,5 cm na profundidade da máquina.

• Pés ajustáveis

Certas máquinas estão equipadas de dois pés ajustáveis colocados na parte frontal permitindo compensar as desigualdades do chão. Para ajustar a horizontalidade e a estabilidade da máquina, proceda da seguinte forma:

– ponha a máquina nas rodinhas (ou incline-a ligeiramente para trás se esta não estiver equipada de rodinhas escamoteáveis)
– em função da configuração do chão, aperte ou desaperte o(s) pé(s) para o(s) ajustar em altura (Desenho D13)
– volte a colocar a máquina nos seus pés e verifique a sua estabilidade.

• CÓDIGO DE MANUTENÇÃO DOS TÊXTEIS

– **Lavagem** : nunca ultrapassa as temperaturas indicadas

– **Cloragem diluída a frio possível** :

– **Engomar** : macio médio forte

– **Limpeza a seco** : essência mineral

Percloroetileno quaisquer solventes

– **Nota** : um código de barras indica a sua proibição

• CARREGAMENTO DA ROUPA

Efectue as operações na seguinte ordem:

• Abertura da máquina

– Verifique se o selector de programas está correctamente posicionado em "O".

– Conforme o modelo, levantar a pega da abertura ou premir no botão de contacto situado na parte da frente da máquina.

A tampa abre-se.

– Abra o tambor premindo no botão situado na porta dianteira.

• Introdução da roupa

Para performances de lavagem óptima, colocar a roupa, previamente separada e desdobrada no tambor, sem a amontoar e repartindo-a uniformemente. Misture as peças grandes com as pequenas para obter uma centrifugação óptima, sem formação de desequilíbrio.

• Fecho do tambor

Assegure-se do bom fecho do tambor.

Importante:
Verifique se os três ganchos e a borda do botão estão bem visíveis

• CARREGAMENTO DOS PRODUTOS DE LAVAGEM

Importante:
(Desenho D14)

– O recipiente "LAVAGEM" pode conter detergente em pó ou líquido, no entanto, não utilizar detergente líquido para programas **COM** pré-lavagem e/ou **COM** "início diferido" (conforme o modelo).

– O amaciador concentrado deve ser diluído com água quente.

– A lixívia concentrada deve imperativamente ser diluída.

– Para um enchimento correcto dos recipientes de produtos, colocar a tampa na sua posição máxima de abertura

– Não ultrapassar o nível **MAX**.

• Dosagem do detergente

A quantidade a utilizar depende da dureza da água, do grau de sujidade da sua roupa e da quantidade de roupa a lavar.

Consulte sempre as recomendações de dosagem que figuram na embalagem dos produtos de lavagem.

Atenção: as recomendações dos fabricantes de detergente correspondem, na maioria dos casos a um enchimento máximo do tambor. Adopte correctamente a sua dosagem ao peso da roupa introduzida na máquina.

Estas recomendações evitar-lhe-ão uma dosagem excessiva responsável da criação de espuma. Uma produção excessiva de espuma pode diminuir as performances da sua máquina e aumentar a duração de lavagem bem como o consumo de água.

• Detergentes para lãs e têxteis delicados

Para a lavagem destes têxteis, recomendamos utilizar um detergente apropriado (evite colocar este último directamente no tambor porque alguns produtos são agressivos para o metal).

• Antes da primeira lavagem

Antes de efectuar a sua primeira lavagem, recomendamos fazer um ciclo de lavagem "ALGODÃO 90° sem pré-lavagem", sem roupa e utilizando meia dose do seu detergente habitual. Isto, para eliminar os resíduos de fabricação que podem eventualmente subsistir na máquina.

• PROGRAMA PARA OS TESTES COMPARATIVOS E NORMALIZADOS

Algodão (algodón) 60°C - 6 kg - sem opções - enxugamento máximo

Para a informação escrita na etiqueta energética, os testes foram feitos segundo a directiva europeia 95/12/CEE, com capacidade nominal verificando-se a utilização total do detergente CEI desde o início da fase de lavagem.

<p>D 13</p>	<p>D 14</p>	<p>① Recipiente pré-lavagem (pó)</p> <p>② Recipiente lavagem (pó ou líquido)</p> <p>③ Amaciador</p> <p>④ Lixívia</p> <p> : DETERGENTE PÓ : DETERGENTE LÍQUIDO</p>
--------------------	--------------------	--

• **PROGRAMAÇÃO**

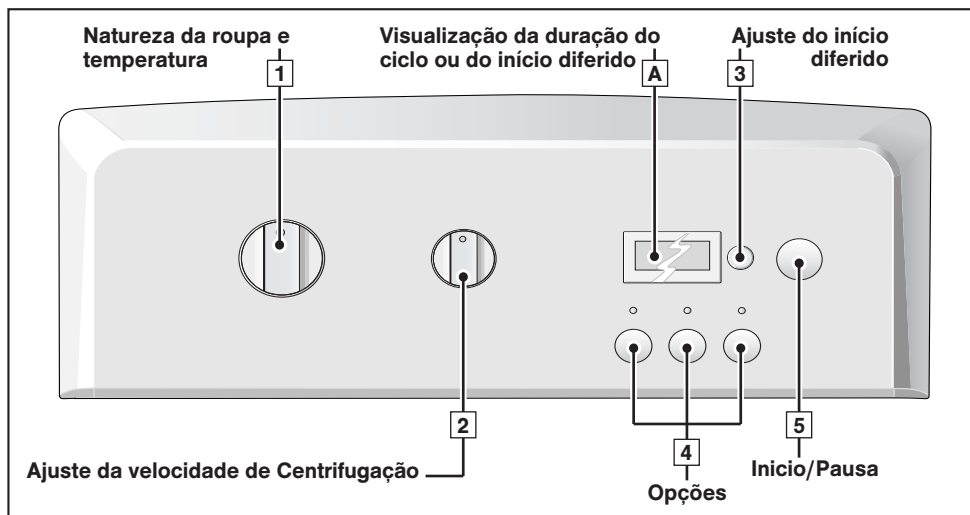

Informação:
 Todas as teclas são de microcorrida e não ficam premidas. A tecla "marcha/pausa" (Início/Pausa) não pode de forma alguma anular um programa.

Importante:
 Antes de colocar a máquina em funcionamento, verifique se a ficha eléctrica está ligada e a torneira de água aberta. Verifique igualmente o bom fecho das tampas do cuba e da tampa da máquina. Na fase "fim de ciclo", qualquer acção num dos elementos de comando (selectores ou teclas) permite voltar para o modo "programação". Por medida de segurança, no fim de um ciclo, recomenda-se de desligar a ficha eléctrica e de seguida fechar a torneira de chegada de água.

• Programação de um ciclo de lavagem:	Visualização e posição dos selectores
– Rode o selector [1] para escolher o programa e a temperatura de lavagem mais adaptados à natureza da sua roupa. Nota: O facto de rodar o selector para uma posição outra que "O" liga a máquina.	Em [A], visualização da duração do programa escolhido por exemplo:
– Escolha, com o selector [2] - ou uma velocidade de centrifugação adaptada à natureza da sua roupa. A velocidade de enxugamento é automaticamente limitada nos programas "sintético" (sintético), "delicado/lã" (delicado/lana) e "Lavagem à mão" (Lavado a mano). - ou um escurrimento. O ciclo termina por uma centrifugação macio a 100 rpm. - ou uma paragem com a cuba cheia. A máquina pára com a cuba cheia de água antes do enxugamento final.	selector [2] em - posição "800" por exemplo - posição "100" - posição "stop antiarrugas"
– Escolha ou não as opções com as teclas [4].	Indicador(es) luminoso(s) da ou das opções seleccionadas
– Escolha um início imediato premindo "marcha/pausa" [5] ...	Contagem decrescente do tempo que resta no fim do ciclo em [A] (os dois pontos intermitentes durante toda a duração do ciclo)
– ... ou escolha um início diferido de 1 a 19 horas premindo a tecla [3] (ver forma como proceder no capítulo "DETALHES DAS OPÇÕES • Início diferido") e, de seguida, prima "marcha/pausa" [5].	em [A], visualização do símbolo e contagem decrescente do tempo que resta antes do início efectivo do ciclo. Uma animação (quatro pequenos segmentos que rodam em si) materializa o período de espera que antecede o início do ciclo.

• **Colocar ou retirar uma peça durante o ciclo (impossível durante a centrifugação):**

– Premir a tecla "marcha/pausa" [5] para interromper o ciclo. – Colocar ou retirar a ou as peças de roupa*. – Premir a tecla "marcha/pausa" [5] para relançar o ciclo. (*) o tempo de desbloqueio da tampa pode ser de 1 a 2 minutos.	contagem decrescente do tempo em [A] parado (os dois pontos estão acesos "fixo")
Nota: Se escolheu um início diferido, pode aceder instantaneamente à cuba em qualquer altura durante a fase que antecede o ciclo de lavagem sem interromper e relançar o ciclo.	retoma da contagem decrescente em [A] (os dois pontos intermitentes novamente)

• **Anulação em curso de programação, de lavagem ou durante uma pausa:**

– Ponha o selector [1] na posição "O". Esta operação pode fazer-se a qualquer momento, durante o ciclo ou durante a programação ou mesmo durante uma pausa. Nota: - Em todos os casos, uma anulação obriga-o, de seguida, a voltar a programar tudo desde o início. - Se anulou durante a lavagem, pense em esvaziar a água se necessário.	selector [1] em "O" todos os indicadores luminosos e mostrador estão desligados
--	--

• **Fim do ciclo:**

Nota: Após o enxugamento, alguns modelos posicionam automaticamente a sua cuba com a abertura virada para cima para facilitar o acesso à roupa. Esta operação dura no máximo 3 minutos. – De seguida, o ecrã [A] mostra "- 0 -", indicando assim o fim do ciclo. Ponha o selector [1] na posição "O". Pode então abrir a tampa e remover a sua roupa.	
---	--

• **Manter as performances da máquina de lavar roupa (Manutenção do filtro de bomba):**

Tem de limpar regularmente o filtro da bomba de esvaziamento (ver forma como proceder no capítulo "LIMPEZA DO FILTRO DA BOMBA").

Importante:
Se não limpar regularmente o filtro da bomba, as performances da máquina podem ficar afectadas

Para ter mais informações sobre as diferentes funções, consultar os capítulos "DETALHES DOS PROGRAMAS" e "DETALHES DAS OPÇÕES".

Informação:
Após um corte de energia eléctrica, a ligação do ciclo de lavagem retoma sistematicamente onde foi interrompida.

• **EXEMPLOS DE PROGRAMAS**

Para escolher o programa mais adaptado à natureza da roupa, siga as indicações das etiquetas da maioria dos têxteis.

Quadro dos programas			prelavado	aclarado extra	fácil planchado	100	stop antiarrugas
Tipo de têxtil	Temperatura (°C)	Carga máxima de roupa seca (kg)	Pré-lavagem	Enxaguamento extra	Engomar fácil	Escorrimento	Stop anti-vincos
ALGODÃO (algodón)	frío - 90°	6.0	●	●	●	●	●
SINTETICO (sintético)	frío - 60°	2.5	●	●	●	●	●
DELICADO/LÃ (delicado/lana)	30 - 40°	1.5		●		●	●
Programas especiais							
Lavagem a mão (Lavado a mano)	frío	1.0		●		●	●
Lavagem rapido 30' (rápido 30')	40°	2.5				●	●
Programas complementares							
Enxaguamento só (aclarado)		-				●	●
Centrifugação só (centrifugado)		-				●	

● : Estas funções podem ser utilizadas sozinhas ou acompanhadas – as combinações ilógicas são impossíveis

• **DETALHES DOS PROGRAMAS**

Os principais programas oferecidos por esta máquina são:

• **ALGODÃO (algodón)**

Para uma carga de roupa composta de ALGODÃO branco resistente ou de cor.

Importante:
Se lavar roupa de cor, não ultrapasse a temperatura de 60°C máximo.

Nota : Nos primeiros minutos deste programa, a sua máquina de lavar roupa avalia automaticamente a carga de roupa introduzida. Adapta em consequência o consumo de água e a duração do programa para uma lavagem perfeita.

• **SINTETICO (sintético)**

Para uma carga de roupa composta de CORES DELICADAS, SINTÉTICOS RESISTENTES ou FIBRAS MISTURADAS.

• **DELICADO / LÃ (delicado/lana)**

Para uma carga de roupa composta de CORTINAS, TÊXTEIS DELICADOS, ROUPA FRÁGIL ou LÃS "LAVÁVEL À MÁQUINA".

Nota : Programa com acção mecânica fraca e centrifugação muito suave que respeita o tipo da sua roupa.

• **Lavagem à mão (lavado a mano)**

Para uma carga de roupa composta de SEDA ou de TÊXTEIS PARTICULARMENTE DELICADOS.

Nota : Programa com acção mecânica muito fraca e que não comporta centrifugação intermediária durante os enxaguamentos.

O ciclo termina por uma fase de centrifugação muito suave e progressiva limitada a 600 rotações por minuto.

• **Lavagem rapido (rápido 30')**

Este programa permite-lhe refrescar uma carga de roupa pouco suja de 2,5Kg composta de ALGODÃO, BRANCO, CORES ou SINTÉTICOS RESISTENTES.

A sua duração é limitada a 30 minutos.

Neste programa a temperatura de lavagem é automaticamente programada a 40°C.

Importante:
Para este programa, as doses de detergente devem ser reduzidas de metade.

• **Enxaguamento só (aclarado)**

Enxaguamento separado acompanhado, à escolha:

- ou de uma centrifugação com esvaziamento
- ou de um esvaziamento só (opção "escorrimento")
- ou de uma paragem com a cuba cheia de água.

• **Centrifugação só (centrifugado)**

Permite uma centrifugação separada com esvaziamento.

Importante:
No caso de um "enxaguamento só" acompanhado de uma centrifugação ou de uma "centrifugação só", preste atenção ao escolher uma velocidade de centrifugação adaptada ao tipo de roupa introduzida na máquina.

• DETALHES DAS OPÇÕES

• Pré-lavagem (prelavado)

Especialmente concebida para a roupa suja (lama, sangue...). Uma primeira mistura a frio específica precede uma fase de aquecimento a 30°C.

Esta mistura a frio permite retirar, antes do aquecimento, as partículas sujas da roupa.

Importante:

É necessário introduzir detergente no recipiente "I" da caixa de produtos.

• Enxaguamento extra (aclorado extra)

"Especial peles sensíveis e alérgicas": acrescenta um enxaguamento suplementar ao ciclo de lavagem.

• Engomar fácil (fácil planchado)

Evita as rugas na roupa facilitando deste modo a engomagem.

• Escorrimento (centrifug. posição "100")

Esta função, para o roupa muito delicado, permite suprimir o enxugamento e passar directamente à fase de esvaziamento da máquina.

• Stop anti-vincos (stop antiarrugas)

Esta função permite tirar a roupa da máquina antes da fase de centrifugação ou deferir esta fase de centrifugação, isso permitindo à roupa ficar na água de forma a evitar o enrugamento.

Nota: Quando a máquina está desligada com a cuba cheia de água, o mostrador **A** indica alternadamente:



De seguida:

– se desejar fazer um esvaziamento com centrifugação, escolha, como selector **2**, uma velocidade de centrifugação adaptada à natureza daroupa.

O programa termina automaticamente.

– se desejar fazer apenas um esvaziamento, escolha, com o selector **2** função "escorrimento" (posição "100").

• Início diferido (retardo horario)

Pode atrasar o início do programa de 1 a 19 horas de forma a beneficiar da tarifa mais barata ou para obter um fim de ciclo à hora desejada. Para que seja possível, ao pressionar sucessivamente o botão **3**, escolha o tempo de deverá decorrer antes do início do ciclo (o ajuste faz-se de hora em hora) e prima em "marcha/pausa" **5**.

Nota:

– Se, após ter seleccionado esta opção, omitiu de premir a tecla "marcha/pausa" **5**, a selecção será, no entanto, tido em conta passado alguns segundos.

– O tempo que resta antes do início do ciclo é descontado de hora em hora entre 19 horas e 1 hora, e de seguida de minuto em minuto entre 59 minutos e 1 minuto.

– Durante todo o período de espera, o símbolo de início diferido aparece e quatro segmentos acendem-se sucessivamente.



– No fim do período de espera, o programa arranca e o mostrador **A** indica o tempo do ciclo escolhido.

• MODIFICAÇÃO DE UM PROGRAMA DE LAVAGEM

• Durante a programação:

Antes de premir a tecla "marcha/pausa" **5**, todas as modificações são possíveis.

• Após o início do ciclo:

Pode modificar o tipo de têxtil (por exemplo passar de "ALGODÃO" a "SINTETICO", etc.). Neste caso, verifique se as opções anteriormente seleccionadas continuam a sê-lo.

A nova escolha deve ser validada premindo a tecla "marcha/pausa" **5**.

Então a máquina pode eventualmente esvaziar uma parte da sua água.

• Durante todo o ciclo:

Consoante o modelo, são possíveis as seguintes modificações sem premir a tecla "marcha/pausa" **5**.

– para um mesmo tipo de têxtil, pode modificar a temperatura.

Nota: Se a temperatura atingida durante ciclo de lavagem for mais elevada de que a sua nova escolha, o aquecimento da água é imediatamente desligada e o ciclo continua.

– Pode modificar as velocidades de centrifugação durante todo o ciclo.

– Pode seleccionar um "escorrimento" (**100**) e uma "paragem cuba cheia" (**stop antiarrugas**) durante a duração da lavagem.

– Pode activar a opção "Enxaguamento extra" até ao início do enxugamento.

– Pode desactivar todas as opções durante toda a duração do ciclo na medida em que a sua acção já não está terminada.

• Durante o início diferido:

– Todas as modificações de programa são tidas em conta durante o período de espera de um início diferido.

– Pode modificar a duração do "início diferido" durante a duração de espera antecedendo o início efectivo do ciclo.

Nota:

– Durante este período, a escolha de um novo tempo anula a selecção anterior. A nova duração escolhida é tida em conta a partir da última selecção.

– Se durante este período, quer anular totalmente o "início diferido", com a tecla **3**, seleccione "19h". Prima novamente esta tecla e de seguida, prima rapidamente a tecla "marcha/pausa" **5**.

O ciclo arranca imediatamente.

– Se quiser diminuir a duração do "Início diferido", proceda da mesma forma mas sem premir a tecla "marcha/pausa" **5**.

A máquina está pronta para um novo ajuste.

– Apenas pode activar as opções "Prelavagem" e "Engomar fácil" durante o período de espera de um "início diferido".

• No fim do ciclo:

Quando o ecrã **A** mostra "- 0 -", pode programar um novo ciclo sem ter de pôr o selector **1** na posição "O".

Basta para isso rodar um dos selectores ou premir uma das teclas.

O ecrã mostra o tempo do programa anteriormente seleccionado.

A máquina está então pronta para uma nova programação.

• DISPOSITIVOS DE SEGURANÇA AUTOMÁTICOS

• Segurança da abertura da tampa:

Logo que o ciclo de lavagem se iniciou, a tampa do seu aparelho bloqueia-se.

Logo que o ciclo de lavagem está terminado ou quando a máquina está parada com a cuba cheia de água, a tampa desbloqueia-se.

Se programou um "início diferido", a tampa não fica bloqueada durante todo o período de espera que precede o início do ciclo.

Se desejar abrir a tampa durante o ciclo, premir brevemente na tecla **5** e esperar ao menos 1 a 2 minutos para que a segurança da tampa se desbloqueie.

Importante:

Conforme o momento do ciclo em que deseja abrir a tampa, esse prazo pode ser mais longo porque deve acrescentar um período de arrefecimento.

Com efeito, em curso de ciclo, para que a segurança da tampa se desbloqueie, a temperatura interior da máquina não deve ultrapassar um certo limite, isto para evitar queimaduras graves.

• Segurança da água:

No funcionamento, o controlo permanente do nível de água previne qualquer transbordo eventual.

• Segurança de centrifugação:

A sua máquina de lavar roupa é equipada com uma segurança que pode limitar a centrifugação quando é detectada uma má repartição da carga. Nesse caso a sua roupa pode ser insuficientemente centrifugada. Repartir, então uniformemente a sua roupa no tambor e programar uma nova centrifugação.

• Segurança anti-espuma:

A sua máquina de lavar roupa sabe detectar uma forte produção de espuma na centrifugação.

Nesse momento, a centrifugação pára e a máquina é esvaziada.

Em seguida o ciclo retoma o seu curso adaptando as cadências de centrifugação e acrescentando eventualmente um enxaguamento suplementar.

• LIMPEZA DO FILTRO DA BOMBA (opção 1)

Consoante o modelo de aparelho, a forma de aceder ao filtro de bomba pode ser diferente (ver as opções 1 e 2).

Este filtro recupera os pequenos objectos que pode ter deixado por inadvertência nas peças de roupa e evita que perturbam o funcionamento da bomba.

Para a limpeza, proceda da seguinte forma:

- abra as tampas da cuba. No fundo desta, pode ver uma peça de plástico **A** (Desenho D15)
- desbloqueie esta peça (Desenho D16).

Para isso:

- introduza uma vara (um lápis ou uma chave de fendas, por exemplo) no orifício situado na peça **A**
- ao premir verticalmente com esta vara, empurre a peça **A** para a direita até esta passar para o seu alojamento
- tire a peça **A**
- rode ligeiramente a cuba, tampas abertas, para a frente da máquina (Desenho D17)

Pelas aberturas deixadas livres pela retirada da peça **A**, tem acesso ao filtro da bomba **B**

- remova-o do seu alojamento (Desenho D17)
- remova os diferentes objectos que se encontra no interior
- passe por água da torneira (Desenho D18)
- volte a instalá-lo empurrando-o a fundo no seu alojamento após ter verificado a limpeza deste
- volte a colocar a peça **A** no devido lugar tendo o cuidado de posicioná-la correctamente nas aberturas no fundo do cuba e empurrando-a para a esquerda até ficar perfeitamente encaixada (Desenho D19).

• LIMPEZA DO FILTRO DA BOMBA (opção 2)

Se o aparelho não estiver equipado da peça **A** representada na Figura D16, para limpar o seu filtro de bomba, tem de proceder da seguinte forma:

- rode a cuba para posicionar as tampas fechadas para baixo: verá aparecer uma peça de plástico **C** (Desenho D20)
- se o aparelho tiver uma, remova o parafuso **D**
- em alguns tipos de aparelhos, a peça **C** está equipada de um clipe **E**. Neste caso, desbloqueie a peça **C** premindo este clipe fazendo-a simultaneamente deslizar para a direita
- de seguida, em todos os casos, rode novamente o cuba, abra as tampas e remova a peça **C** fazendo-a deslizar seguindo a seta (Desenho D21)
- rode ligeiramente a cuba, tampas abertas, para a parte frontal da máquina (Desenho D22).

Pelas aberturas deixadas livres pela retracção da peça **C**, tem acesso ao filtro da bomba **F**.

- remova-o do seu alojamento (Desenho D22)
- remova os diferentes objectos que se encontram no interior
- passe-o por água da água (Desenho D23)
- volte a colocá-lo no devido lugar empurrando-o bem no fundo do seu alojamento após ter verificado a limpeza do mesmo
- ponha a peça **C** no devido lugar bem como o parafuso **D** voltando a fazer todas estas operações ao contrário.

• LIMPEZA DO APARELHO



Importante:

Para a limpeza da carroçaria, do painel de comando, e, normalmente, todas as peças de plástico, utilize uma esponja ou um pano húmido com apenas água e sabão líquido.

Em todos os casos, não utilizar:

- os pós abrasivos
- as esponjas metálicas ou plásticas
- os produtos à base de álcool (álcool, diluente, etc...)

• MANUTENÇÃO DAS PEÇAS INTERNAS

Para garantir uma melhor higiene, recomendamos:

- deixar a tampa aberta algum tempo após a lavagem,
- limpar, aproximadamente uma vez por mês, as partes de plástico e de borracha do acesso à cuba, com a ajuda de um produto ligeiramente clorado. Para eliminar todos os resíduos desse produto, efectue um enxaguamento
- fazer um ciclo de lavagem a 90°C ao menos uma vez por mês.

• LIMPEZA DA CAIXA DE DETERGENTES

Limpe regularmente a caixa de produtos. Para isso:

- carregar simultaneamente nas peças salientes **C** que se encontram de uma parte e de outra da caixa, esta extrai-se do seu compartimento (Desenho D24)
- retire os sifões **H** situados na parte detrás da caixa **I** e separe esta última da sua parte exterior dianteira **J** (Desenho D25)
- enxágue tudo debaixo da torneira (preste atenção e esvazie o excedente de água que poderia subsistir no interior da caixa)
- montar todos os elementos da caixa prestando atenção para que a parte caixa propriamente dita fique bem fixada na parte exterior, em seguida colocar o conjunto no seu lugar debaixo da tampa da máquina.

• VERIFICAÇÕES PERIÓDICAS

Para evitar os estragos provocados pela água, recomenda-se de verificar regularmente o estado dos tubos da chegada de água e de esvaziamento. Se constatar a menor falha, não hesite em substituí-los por tubos idênticos disponíveis no fabricante ou no seu Serviço Pós-venda. Para a substituição do tubo de alimentação em água, consulte o capítulo "ALIMENTAÇÃO EM ÁGUA FRIA"

• SUBSTITUIÇÃO DO CABO DE ALIMENTAÇÃO ELÉCTRICA



Aviso:

Para a sua segurança, a substituição do cabo eléctrico ou, consoante o modelo, do conjunto da caixa eléctrica e do seu cabo associado, deve obrigatoriamente ser efectuada pelo serviço após venda do fabricante ou por um profissional qualificado.

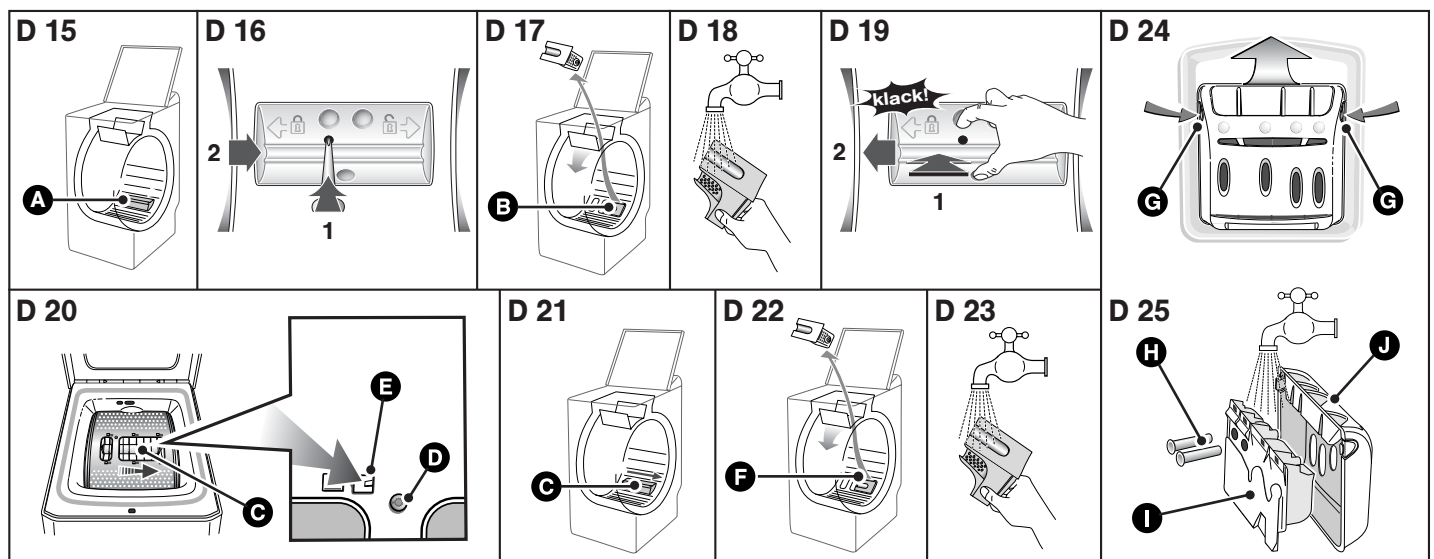

• INCIDENTES PODENDO SURTIR

• O ciclo não arranca

- Esqueceu-se de premir a tecla “marcha/pausa”.
- O aparelho não é alimentado em electricidade:
 - verifique se a tomada de corrente está correctamente ligada
 - verifique o disjuntor, os fusíveis.
- A torneira de entrada de água está fechada.
- A tampa do aparelho está mal fechada.

• Uma poça de água forma-se à volta da máquina

⚡ Aviso:
Retire primeiramente a tomada de corrente ou corte o fusível correspondente e feche a torneira de entrada de água.

Durante o funcionamento do aparelho, o controlo constante do nível impede a água de transbordar. Se apesar disso, sai água da máquina, pode ser que:

- o tubo de esvaziamento esteja mal posicionado na conduta de evacuação.
- as ligações do tubo de alimentação de água na máquina e na torneira não são estanques:
 - verifique a presença das juntas bem como o aperto das uniões.

• Fortes vibrações na centrifugação

- Seu aparelho não está correctamente desclapeado:
 - verifique se todos os calços que servem para o transporte foram bem retirados (ver capítulo “DESMONTAGEM DAS ARGOLAS DE TRANSPORTE”).
- Solo não é horizontal.
- Seu aparelho repousa sobre duas rodinhas “dianteira” (conforme o modelo)
 - repousar o aparelho sobre os seus pés puxando a alavanca de colocação sobre rodinhas para a direita.

• A roupa não é centrifugada ou insuficientemente centrifugada

- Selecionou um programa sem centrifugação, por exemplo “Escorrimento”
- A segurança de centrifugação detectou uma má repartição da roupa no tambor:
 - desamontoar a roupa e programar uma nova centrifugação.

• A máquina não esvazia

- Programou uma “Paragem cuba cheia”.
- O filtro da bomba de esvaziamento está obstruído:
 - limpe-o (ver maneira de proceder no capítulo “LIMPEZA DO FILTRO DA BOMBA”).
- O tubo de evacuação está dobrado ou sujo.

• A tampa não se abre

- O programa não está ainda terminado.
- A tampa fica bloqueada durante toda a duração do programa.

• As portas do tambor abrem-se demasiado lentamente (para as máquinas equipadas de portas com abertura suave)

- a sua máquina não funcionou desde há muito tempo
- fica situada num local demasiado frio
- resíduos de detergente (pó) bloqueiam as charneiras
 - em todos os casos, tudo entra em ordem após a primeira abertura.





⚠ Importante:
Geralmente e seja qual for a anomalia constatada, convém para a máquina, desligar o cordão de alimentação eléctrica e fechar a torneira de entrada de água.

• MENSAGENS FORNECIDAS PELO MOSTRADOR

• Incidentes assinaladas reparáveis por si

Neste capítulo, explicamo-lhe como solucionar por si mesmo e com muito facilidade estes incidentes.

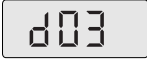
O aparelho detecta por si alguns incidentes de funcionamento e assinala-lhe por mensagens especiais que aparecem no ecrã.

Mensagens	Causas / Soluções
	Torneira de chegada de água fechada. Verifique a abertura da torneira de chegada de água, e de seguida prima novamente a tecla “marcha/pausa” para relançar o ciclo. Este incidente pode igualmente ser provocado por uma ligação incorrecta do tubo de esvaziamento (ver capítulo “EVACUAÇÃO DAS ÁGUAS USADAS”).
	O filtro da bomba está tapado. Limpe o filtro da bomba (ver como proceder no capítulo “LIMPEZA DO FILTRO DA BOMBA”), de seguida prima novamente a tecla “marcha/pausa” para relançar o ciclo. Verifique igualmente o posicionamento do tubo de esvaziamento no conduto de evacuação: a ligação não deve ser estanque (ver capítulo “EVACUAÇÃO DAS ÁGUAS USADAS”).
	Tubo de esvaziamento mal posicionado. Verifique o posicionamento do tubo de esvaziamento no conduto de evacuação: a ligação não deve ser estanque (ver capítulo “EVACUAÇÃO DAS ÁGUAS USADAS”).
	Cuba bloqueada. Verifique se uma pequena peça de roupa (ex. lenço, meia,...) não passou entre a cuba e o tambor e não bloqueie a rotação do mesmo. Para ter acesso a fundo à cuba, consulte o capítulo “LIMPEZA DO FILTRO DA BOMBA”.
	Tampa mal fechada. Verifique o fecho da tampa, e de seguida prima novamente a tecla “marcha/pausa” para relançar o ciclo.

Nota :

Se verificar alguma incidência diferente das anteriormente descritas, aconselha-se, antes de chamar o Assistente Técnico Oficial, a que siga os passos seguintes:

- ponha o selector de programas na posição “O” e desligue a ficha de alimentação eléctrica durante pelo menos 10 segundos
 - volte a ligar a ficha e relance um ciclo de lavagem.
- Se o defeito persistir, contacte o técnico de reparação.

⚠ Importante:
Não relance nenhum ciclo de lavagem, se o tambor ficar bloqueado ou se detectar a presença de água à volta da máquina ou ainda se detectar um odor a queimado.

• SERVIÇO PÓS VENDA:

Qualquer intervenção na sua máquina de lavar deve ser realizada :

- quer pelo seu revendedor,
- quer por um outro profissional qualificado autorizado pela marca.

Ao chamá-los, indique a referência completa de sua máquina (o modelo, o tipo, o número da série). Estas informações figuram na placa de identificação fixada atrás da máquina .

• CONTENTS

	Page		Page
Removing the transport packing	.20	Programming	.22
Moving your machine	.20	Details of the programmes and options	.23
Connecting to the cold water supply	.20	Modifying a washing programme	.24
Draining away the waste water	.20	Automatic safety systems	.24
Connecting to the electricity supply	.21	Cleaning the pump filter	.25
Installing your machine	.21	Maintaining your machine	.25
Loading your washing	.21	Incidents that may arise	.26
Loading the washing products	.21	Messages shown on the display	.26

• SAFETY ADVICE



Important :

This machine is only for domestic use and is designed to wash, rinse and spin machine-washable textiles. You must observe the following instructions. We refuse to accept any liability and the guarantee if you do not observe these recommendations since this could result in damage to equipment or physical injury.

- This appliance is not intended for use by persons (including children) with reduced physical, sensory or mental capabilities, or lack of experience and knowledge, unless they have been given supervision or instruction concerning use of the appliance by a person responsible for their safety.
- The machine must only be used in accordance with its normal method of operation in order to avoid damaging your washing and your machine. Only use washing and maintenance products certified for use in domestic washing machines.
- If you pre-treat your washing with stain removers, solvents or, in general, any inflammable or potentially highly explosive product, do not insert them into the machine immediately.
- Furthermore, you are also recommended not to use solvents or products in aerosol cans near to your washing machine or any electrical appliance in general in a poorly ventilated room (risk of fire and explosion).
- If any incidents occur and you cannot resolve them using the remedies we recommend (see the section "INCIDENTS THAT MAY ARISE"), call in a qualified professional.
- If you have to open your machine during a cycle (for example, to add or remove washing), depending on the stage the programme is at (during washing essentially), be careful of the temperature inside the machine, which may be very high (risk of severe burns).
- When making a new installation, the machine must be connected to the water supply with a new hose: the old hose must not be re-used.
- Do not let children play with the machine and keep your pets away from it.

– You must immediately make any obsolete machine unusable. Disconnect and cut off the power cable flush with the machine. Close the water tap and remove the hose. Disable the door lock.

– If there is a risk of frost, disconnect the water hose and drain off any water that may remain in the drain hose by placing this as low as possible in a bowl.

• SAVING ENERGY

- Only programme a prewash when it is absolutely necessary: for example, for very dirty sports or working clothes, etc.
- A low temperature programme is sufficient for impeccable washing results when your washing is only slightly or moderately dirty.
- For washing that is only slightly dirty, select a short washing cycle .
- Use the right amount of washing products for the hardness of the water, the amount of washing and how dirty it is and follow the instructions on the detergent packs.

• ENVIRONMENTAL PROTECTION

This appliance's packaging material is recyclable. Help recycle it and protect the environment by dropping it off in the municipal receptacles provided for this purpose.



Your appliance also contains a great amount of recyclable material. It is marked with this label to indicate that in countries that are a members of the European Union the used appliances should not be mixed with other waste.

This way, the appliance recycling organised by your manufacturer will be done under the best possible conditions, in compliance with European Directive 2002/96/EC on Waste Electrical and Electronic Equipment. Contact your town hall or your retailer for the used appliance collection points closest to your home.

We thank you doing your part to protect the environment.

• DESCRIPTION OF YOUR MACHINE

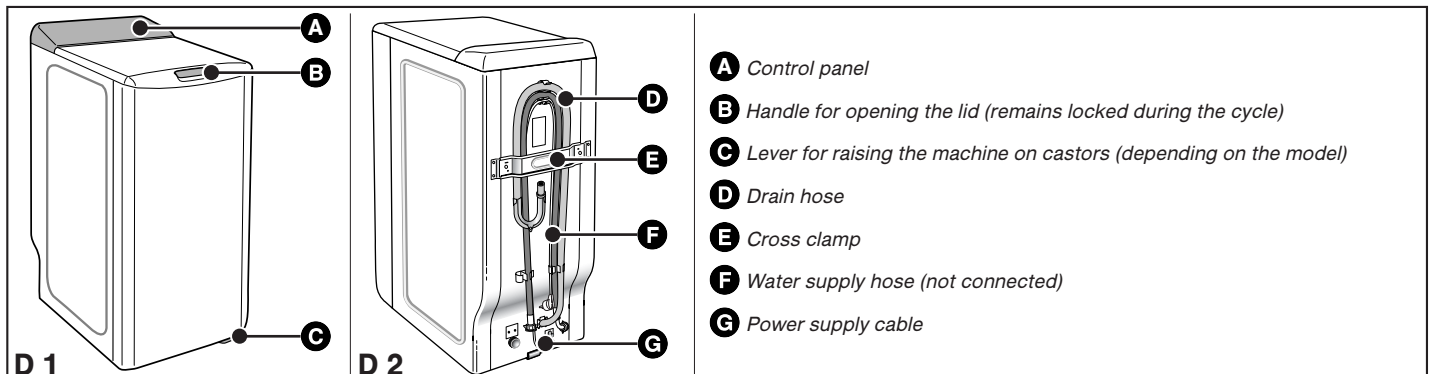

- A** Control panel
- B** Handle for opening the lid (remains locked during the cycle)
- C** Lever for raising the machine on castors (depending on the model)
- D** Drain hose
- E** Cross clamp
- F** Water supply hose (not connected)
- G** Power supply cable

• REMOVING THE TRANSPORT CLAMPS

⚠ Important :
 Before using the machine in any way, you must first perform the following operations.

These comprise removing all the components designed to immobilise the drum in your machine during transport.

These so-called “releasing” operations are necessary for your machine to operate correctly and to conform to the prevailing safety standards. If they are not carried out completely, this could cause severe damage to your machine while it is operating.

– Remove the washing machine from its plinth (check that the wedge **A** supporting the motor is not still inserted in the machine) (Diagram D3)

– Remove the 4 screws **B** with a screwdriver (Diagram D4)

– Remove the cross clamp **C** by removing the 2 screws **D** (Diagram D5) using a 10 or 13mm spanner (depending on the model). (Ensure that you remove the two plastic braces fixed on the cross clamp at the same time as the clamp itself).

– Replace the screws **B** in their initial positions.

⚡ Warning:
 You must block off the two holes using the hole covers provided **E** (supplied in the accessories bag) (Diagram D6)

– Remove the drum-tank assembly locking wedge (Diagram D7).

To do this:

- Lift the lid on the machine
- Remove wedge **F**
- Remove wedge **G** by turning it a quarter turn
- Release the drum doors, locked in the lower position, by pressing down on both eaves simultaneously.

⚡ Warning:
 Remove the pipe support collars **H** You must block off the holes revealed with the hole covers **I** supplied in the accessories bag (Diagram D8).

🔍 Advice:
 We would recommend that you keep all the locking components since these must be refitted if you must subsequently transport your machine again.

🔍 Information:
 Your machine has been scrupulously checked before it left the factory. You may therefore notice a little water still remaining in the tank or the products box.

• MOVING YOUR MACHINE

• Mounting it on castors

If your machine is equipped with removable castors, you will be able to move it quite easily.

To mount it on castors, swivel the lever on the bottom of the machine from the right to the far left (Diagram D9).

⚠ Important:
 The machine must not rest on the “front” castors while it is operating: remember to return the lever to its initial position.

• CONNECTING TO THE COLD WATER SUPPLY

Connect the supply hose (Diagram D10) :

– At one end to the connection on the back of the machine

– On the other end to a tap fitted with a threaded end 20mm dia. x 27 (3/4 BSP).

If you use a self-piercing tap, the useful aperture must have a minimum diameter of 6mm.

Water supply:

- Minimum water pressure: 0.1 MPa or 1 bar

- Maximum water pressure: 1 MPa or 10 bars

• Replacing a water supply hose

When replacing the hose, ensure that the hose is tightly fastened and that there is a seal at both ends.

• DRAINING AWAY THE WASTE WATER

Fit the hose bracket provided inside your machine to the end of the drain hose and then connect the hose (Diagram D11) :

– Either, temporarily, over a sink or a bathtub.

– Or permanently to a ventilated U-bend.

If your installation does not have a ventilated U-bend, check that the connection is not sealed. In fact, to avoid any waste water flowing back into the machine, you are strongly recommended to leave an air gap between the machine’s drain hose and the drainpipe.

In any case, the drain hose bracket must be placed at a height of 65 to 90cm higher than the base of the machine.

⚠ Important:
 Ensure that the drain hose is tied firmly in place with cord to avoid the bracket coming loose during draining and causing a flood.

The waste water can be drained away to the ground provided that the drain hose passes through a point 65 to 90cm higher than the base of the machine (Diagram D12).

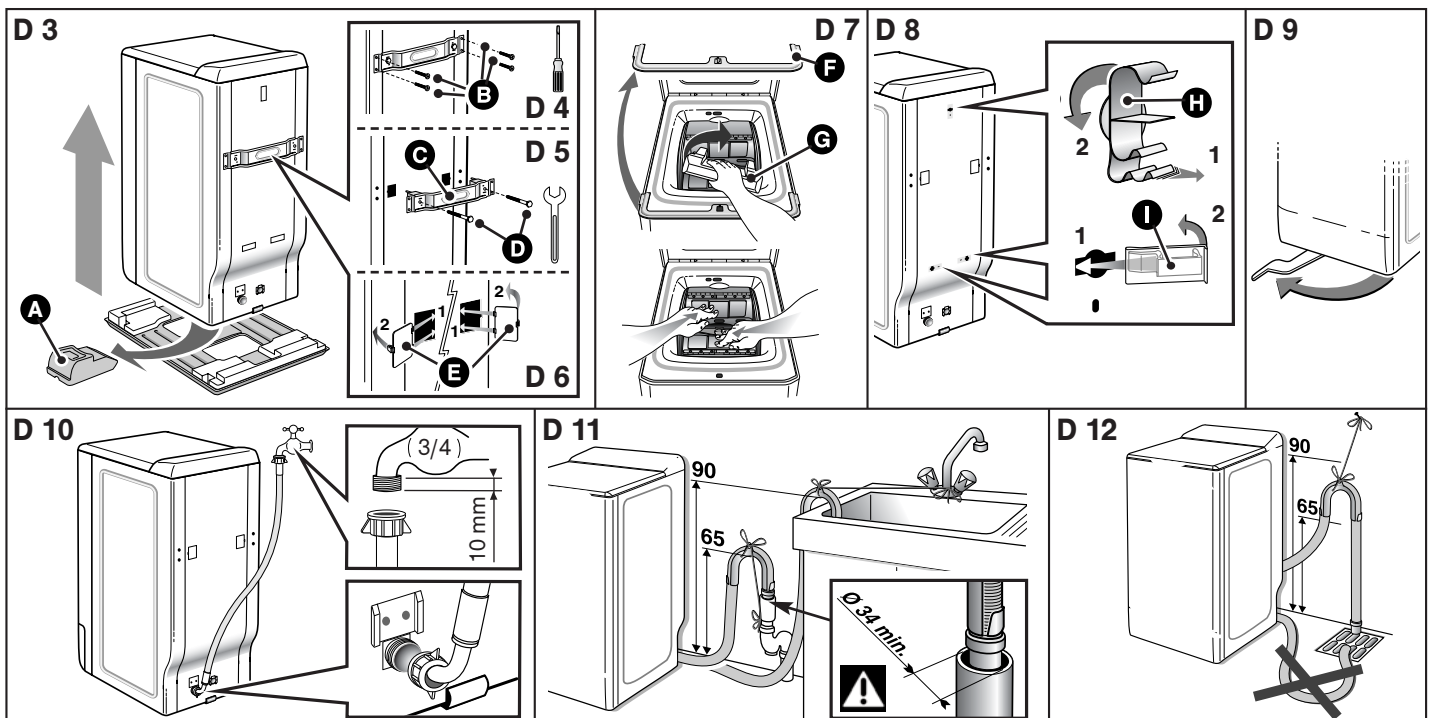

• CONNECTING TO THE ELECTRICITY SUPPLY

⚠ Important:

For your safety, you must comply with the instructions below.

– Before connecting your machine, you must ensure that your installation's electrical characteristics match those of your machine (see the details provided on the information plate affixed to the back of the machine).

The electrical installation must comply with the prevailing standards and the Electricity Board's regulations in the country concerned, **particularly as regards Earthing** and installation in shower rooms.

We cannot be held responsible for any incident caused by the machine being incorrectly earthed.

🔍 Advice:

Advice on the electrical installation of your machine

- Do not use an extension lead, adapter or multiple socket.
- **Never** cut out the Earth wire.
- The socket must be readily accessible but out of the reach of children.

If in any doubt, please contact your installer.

⚠ Important:

Your machine conforms to European Directives 2006/95/CE (Low Voltage Directive) and 2004/108/CE (Electromagnetic Compatibility).

• INSTALLING YOUR MACHINE

⚠ Important:

If you are installing your machine next to another machine or a unit, we recommend that you leave a gap between them to allow for air circulation.

🔍 Advice:

We also strongly recommend that you do NOT:

- Install your machine in a damp, poorly ventilated room.
 - Install your machine in an area where it could be subject to water splashes.
 - Install your machine on a carpeted floor.
- If you cannot avoid doing this, please take every precaution to avoid blocking air circulation at the bottom of the machine in order to ensure that the internal components are well ventilated.

• Levelling the machine:

Use a spirit level to check that the floor is horizontal: maximum slope 2°, i.e. a discrepancy of approximately 1cm over the width and of 1.5cm over the depth of the machine.

• Adjustable feet

Some machines are fitted with two adjustable feet at the front to enable you to compensate for any unevenness in the floor. Proceed as follows to adjust the feet to level and stabilize your machine:

- Set the machine on its castors (or tilt it slightly backwards if it does not have retractable castors)
- Screw in or unscrew the feet to adjust the height to suit the shape of the floor (Diagram D13)
- Set the machine back on its feet and check that it is stable.

• TEXTILE MAINTENANCE CODES

– **Washing** : Never exceed the indicated temperatures

– **Use of cold diluted bleach possible:**

– **Iron:** Low Medium High

– **Dry clean:** mineral spirit perchlorethylene
all solvents

– **NB: A crossed-out code indicates that it is forbidden**

• LOADING YOUR WASHING

Perform these actions in the following order:

• Open the machine

- Check that the Programme selector is correctly positioned on "O".
- Depending on the model, lift the opening handle or press the push button on the front of the machine.

The lid will open.

- Open the drum by pressing the button on the front door.

• Insert your washing

For optimum washing performance, place your washing, preferably sorted and folded, in the drum, distributing it evenly without heaping it up. Mix large and small items to obtain an optimum, well-balanced spin.

• Close the drum

Ensure that the drum is correctly closed.

⚠ Important:

Check that the three hooks and the border of the button are fully visible.

• LOADING THE WASHING PRODUCTS

⚠ Important:

(Diagram D14)

– The "WASH" container may contain powder or liquid but liquid detergent should not be used for programmes **WITH Prewash** and/or **WITH "Delayed Start"** (depending on the model).

- Concentrated softener should be diluted with warm water.
- Concentrated bleach must be diluted.
- To fill the product containers correctly, place the lid fully open.
- Do not exceed the **MAX** level.

• Dispensing the detergent

The amount of detergent to be used depends on the hardness of the water, the extent to which your washing is soiled and the amount of washing to be washed.

Please refer to the dosing instructions on your pack of detergent.

Warning: in most cases, the detergent manufacturer's recommendations apply to the drum filled to the maximum. Adjust the dosage correctly to the weight of the washing you have placed in the machine.

These recommendations will help you to avoid using too much detergent, which causes foam to be produced. Too much foam can reduce your machine's performance and increase the length of the washing cycle and the consumption of water.

• Detergents for woollens and delicate fabrics

You are recommended to use an appropriate detergent for washing these fabrics (avoid placing such detergents directly on the drum because they have an aggressive action on the metal).

• Before your first wash

Before making your first wash, we recommend that you carry out a "COTTON 90 wash without pre-wash" and with no washing in the drum, using a 1/2 measure of your usual detergent in order to eliminate any residues from manufacturing that may remain in your machine.

• STANDARD COMPARISON TESTING PROGRAMME

Cotton (algodón) 60°C - 6 kg - no options - max spin.

To comply with the statement on the label, the tests are conducted in accordance with European Directive 95/12/EEC at nominal capacity, ensuring complete use of the CEI detergent from the start of the washing phase.

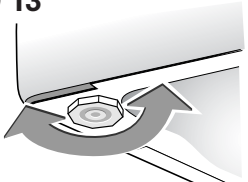
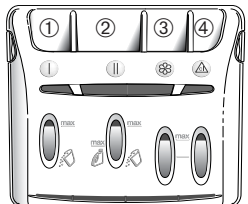
<p>D 13</p> 	<p>D 14</p> 	<p>① Pre-wash container (powder)</p> <p>② Wash container (powder or liquid)</p> <p>③ Softener</p> <p>④ Bleach</p> <p> : POWDERED DETERGENT : LIQUID DETERGENT</p>
--	--	--

• PROGRAMMING

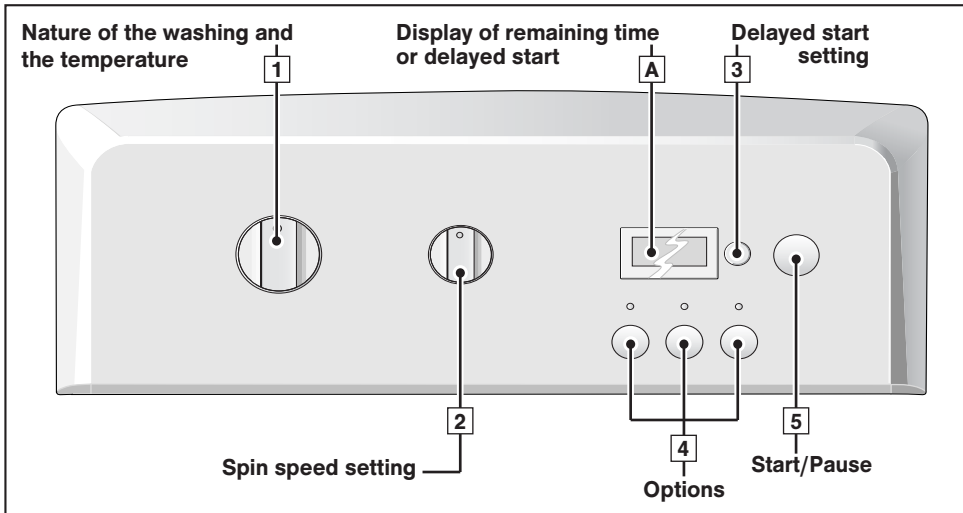

Information: All the buttons are on micro-switches and do not remain depressed. In any case, the "marcha/pausa" (Start/Pause) button cannot cancel a programme.

Important : Before starting your machine, check that the power cable is plugged in and the water tap is open. Also ensure that the drum doors are closed correctly and the machine's lid is shut. During the "End of Cycle" phase, any action on one of the controls (the selectors or the buttons) returns you to "Programming" mode. As a safety measure, when the cycle is over, we recommend that you unplug the power cable and turn off the water tap.

• Programming a washing cycle:

– Turn the selector **1** to choose the most suitable programme and washing temperature for the type of fabric to be washed.

NB: Turning the selector to any position other than "O" provides power to the machine.

– Using the selector **2**, choose:

- Either a suitable spin speed for your type of washing. The spin speed is automatically restricted in the "Synthetics" (sintético), "Delicates/Woollens" (delicado/lana) and "Hand wash" (Lavado a mano) programmes.
- Or drip dry.

The cycle will finish with a gentle spin at 100 rpm.

- Or stop with tub full of water.

Your machine will stop with the tub full of water before the final spin.

– Use the buttons **4** to select any options you wish.

– Select immediate start by pressing "marcha/pausa" **5** ...

– ... or select a start delayed by 1 to 19 hours by pressing button **3** (for how to do this, see the section "DETAILS OF THE OPTIONS • Delayed start") and then press "marcha/pausa" **5**.

Display and position of the selectors

In **A**, display of the length of the selected programme

for example:

Selector **2** on

- Position "800" for example

- Position "100"

- Position "stop antiarrugas"

Light(s) for the option(s) selected

Countdown in **A** of the time remaining before the end of the cycle (the two dots flash throughout the whole of the cycle)

Display of the symbol in **A** and countdown of the time remaining before the cycle actually starts.

An animation (four small elements turning on themselves) shows the waiting period before the start of the cycle.

• Adding or removing an item during the cycle (impossible during spin):

– Press the "marcha/pausa" button **5** to interrupt the cycle.

– Add or remove the items of laundry*.

– Press the "marcha/pausa" button **5** to restart the cycle.

(*) The lid may take 1-2 minutes to unlock.

NB: If you have selected a delayed start, you can access the drum instantly at any time in the period before the washing cycle starts without having to interrupt and restart the cycle.

Countdown of the time is stopped in **A** (the two dots are constantly lit)

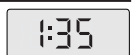

Resumption of the countdown in **A** (the two dots start flashing again)



• Cancelling while programming, washing or during a pause:

– Set the selector **1** to the "O" position.

This can be done at any time during the cycle or during programming, or even during a pause.

NB :

- In all cases, after cancelling you must reprogramme everything from the start.

- If you have cancelled during the washing phase, remember to empty the water, if necessary.

Selector **1** set to "O"

All the indicator lights and the display are OFF

• End of the cycle:

NB: After spinning, some models automatically position the drum opening at the top to provide easy access to the washing. This operation lasts at most 3 minutes.

– Screen **A** then displays "- 0 -", indicating that the cycle has finished.

Set the selector **1** to the "O" position.

You can now open the lid and remove your washing.



• Maintaining your machine's performance (Maintaining the pump filter):

You must clean the drain pump filter regularly (for how to do this, see the section "CLEANING THE PUMP FILTER").

! Important :
Your machine's performance can be affected if you do not clean the pump filter regularly.

For more details on the various functions, please refer to the sections "DETAILS OF THE PROGRAMMES" and "DETAILS OF THE OPTIONS".

! Information:
After a power failure, when the power is restored, the washing cycle automatically resumes at the point where it was interrupted.

• SOME EXAMPLES OF PROGRAMMES

To select the most suitable programme for your type of washing, follow the instructions on the labels that most textiles bear.

Programmes table			prelavado	aclarado extra	fácil planchado	100	stop antiarrugas
Type of textile	Temperature (°C) frío = cold	Maximum weight of dry clothes (kg)	Prewash	Extra rinse	Anti creasing	Drip-dry	Full drum stop
COTTON (algodón)	frío - 90°	6.0	●	●	●	●	●
SYNTHETICS (sintético)	frío - 60°	2.5	●	●	●	●	●
DELICATES/WOOLLENS (delicado/lana)	30 - 40°	1.5		●		●	●
Special programmes							
Hand wash (Lavado a mano)	frío	1.0		●		●	●
Rapid 30' (rápido 30')	40°	2.5				●	●
Additional programmes							
Rinse only (aclarado)		-				●	●
Spin only (centrifugado)		-				●	

● : These functions can be used alone or in combinations: **no illogical combinations can be made.**

• DETAILS OF THE PROGRAMMES

The main programmes provided by the machine are as follows:

• COTTON (algodón)

If your washing comprises hard-wearing white or coloured COTTONS.

! Important :
When washing coloureds do not exceed a maximum temperature of 60°C.

NB : During the first few minutes of the programme, your machine automatically evaluates the washing load you have introduced and adapts the water consumption and the length of the programme accordingly to provide a perfect wash

• SYNTHETICS (sintético)

If your washing comprises of DELICATE COLOURS, HARD-WEARING SYNTHETICS or MIXED FIBRES

• DELICATES / WOOLLENS (delicado/lana)

If your washing comprises NETTING, DELICATE FABRICS, FRAGILE TEXTILES or "MACHINE-WASHABLE WOOLLENS".

NB : A programme with agitation and spin phases specially adapted to these types of fabrics

• Hand wash (lavado a mano)

If your washing comprises SILK or PARTICULARLY DELICATE FABRICS

NB : A programme with a very gentle mechanical action and no intermediate spins between rinses.
The cycle ends with a very gentle, progressive spin restricted to 600 rpm.

• Rapid 30' (rápido 30')

This programme enables you to refresh a small load of 2.5 kg of lightly soiled washing composed of WHITES, COTTONS, COLOURED or HARD-WEARING SYNTHETICS.

The cycle time is restricted to around 30 minutes

In this programme, the washing temperature is automatically programmed at 40°C.

! Important :
For this programme, the doses of detergent should be reduced by half.

• Rinse only (aclarado)

A separate rinse followed by a choice of:

- Either spin and drain
- Or drain only ("Drip-dry" option)
- Or a stop with the drum full of water.

• Spin only (centrifugado)

This allows a separate spin and drain.

! Important :
In the case of "Rinse only" followed by a spin or "Spin only", ensure that you select a suitable spin speed for the type of washing in the machine.

• DETAILS OF THE OPTIONS

• Prewash (prelavado)

Specially designed for heavily soiled washing (mud, blood, etc.).

A specific initial agitation in cold water precedes a phase of heating to 30°C.

This agitation phase in cold water enables the particles soiling the washing to be removed before the water is heated.

Important :
Detergent must be placed in the "I" container in the products box.

• Extra rinse (aclarado extra)

"Especially for sensitive and allergic skin": adds an extra rinse to the washing cycle.

• Anti-creasing (fácil planchado)

This avoids the washing creasing and makes it easier to iron.

• Drip Dry (spin speed "100")

This function, for very delicate linen, enables you to remove spinning and to pass directly to the draining of the washing machine.

• Full drum stop (stop antiarrugas)

This function enables you to remove the washing from your machine before the spin phase or to delay this phase with you washing remaining in water to prevent creasing.

NB : When the machine is stopped with the tub full of water, the display **A** shows alternately:



Then:

– If you want to drain after spinning, use the selector **2** to choose a suitable spin speed for your type of washing.

The programme will end automatically.

– If you just want to drain, turn the selector **2** to "Drip Dry" (position "100").

• Delayed start (retardo horario)

You can delay the start of your programme by 1 to 19 hours so that you can benefit from cheap rate electricity or to have the cycle finish at a desired time.

To do this, select the time that must pass before the cycle starts by pressing successively on button **3** (this is done hour by hour) and then press "marcha/pausa" **5**.

NB:

– Even if you forget to press the "marcha/pausa" button **5** after selecting this option, your choice will still be accepted after a few seconds.

– The time remaining before the start of the cycle is counted down hour by hour from 19 hours to 1 hour and then minute by minute from 59 minutes to 1 minute.

– Throughout the whole waiting period, the delayed start symbol is displayed and the four elements light up in succession.



– At the end of the waiting period, the programme starts and the display **A** shows the duration of the selected cycle.

• MODIFYING A WASHING PROGRAMME

• During programming:

Anything can be changed before the "marcha/pausa" button **5** is pressed.

• After the cycle has started:

You can change the type of textile (for example, switch from "COTTON" to "SYNTHETICS", etc.). In this case, check that the options you previously selected are still there.

You must confirm your new selection by pressing the "marcha/pausa" button **5**.

The machine may then possibly drain off some of its water.

• Throughout the cycle:

Depending on your model, the following changes are possible without pressing the "marcha/pausa" button **5**.

– You can change the temperature for the same type of textile.

NB: If the temperature achieved by the washing cycle is higher than your new selection, heating the water stops immediately and the cycle continues.

– You can alter the spin speed throughout the cycle.

– You can select "Drip Dry" (**100**) and "Full drum stop" (**stop antiarrugas**) throughout the washing phase.

– You can activate the "Extra rinse" option until rinsing starts.

– You can deactivate all the options throughout the cycle provided that their action has not already finished.

• During delayed start:

– Any kind of programme modification is accepted during a delayed start's waiting period.

– You can alter the length of a delayed start throughout the waiting period before the cycle effectively starts.

NB :

– During this period, selecting a new time cancels out the previous selection. The new period selected is accepted based on the last selection made.

– If you want to cancel the delayed start completely during this period, first display "19h" using button **3**. Then press the button again and briefly press "marcha/pausa" **5**.

The cycle will start immediately.

– If you want to reduce the length of time of the delayed start, proceed in the same way but do not press the "marcha/pausa" button **5**.

Your machine is then ready for a new setting.

– You can only activate the "Prewash" and "Anti-creasing" options during a delayed start's waiting period.

• When the cycle is over:

When the screen **A** shows "0 -", you can programme a new cycle without having to reset the selector **1** to the "O" position.

For this, all you have to do is turn one of the selectors or press one of the buttons.

The screen shows the duration of the programme selected.

The machine is then ready to be reprogrammed.

• AUTOMATIC SAFETY SYSTEMS

• Lid opening safety system:

As soon as washing commences, the lid on your machine is locked.

When the cycle is finished or when the machine has stopped with the drum full of water, the lid unlocks.

If you have programmed a "Delayed start", the lid is not locked until the waiting period is over and the cycle starts.

If you wish to open the lid during the cycle, press button **5** briefly and wait 1-2 minutes for the safety system to unlock the lid.

Important :
Depending on when you wish to open the lid during the cycle, this time delay may be a little longer because a cooling down period may also have to be included.
In fact, to avoid your being severely burnt, the lid safety system will not open during the cycle unless the temperature inside the machine is below a certain threshold.

• Water safety system:

During operation, constant control of the water prevents any overflows.

• Spin safety system:

Your washing machine is fitted with a safety system that restricts the spin when poor load distribution is detected.

In this case, your washing may be insufficiently spun. Redistribute your washing in the drum and programme a new spin.

• Anti-foam system:

You machine can detect when too much foam is being produced during spinning.

At such times, spinning stops and the machine drains.

The cycle then restarts, adapting the spin rates and possibly adding an extra rinse.

• CLEANING THE PUMP FILTER (Option 1)

The way to access your pump filter may differ according to the model of the machine (see options 1 and 2).

This filter collects the small objects you may have inadvertently left in your clothes and prevents them from disrupting the pump's operation. To clean the filter, proceed as follows:

- Open the drum doors. At the back of the drum, you will see a plastic component **A** (Diagram D15)
- Release this (Diagram D16).

To do this:

- Insert a rod (a pencil or a screwdriver, for example) into the hole in the component **A**
- Press down vertically with the rod, while pushing the component **A** over to the right until it is released from its housing
- Remove the component **A**
- Turn the drum slightly towards the front of the machine, with the doors open (Diagram D17)

You can access the pump filter **B** through the openings freed by removing the plastic component **A**.

- Remove the filter from its housing (Diagram D17)
- Remove the various objects it may have in it
- Rinse it under the tap (Diagram D18)
- Re-insert it, pushing it firmly into its housing after checking that the housing is clean
- Re-insert the plastic component **A**, ensuring that it is positioned correctly in the openings at the bottom of the drum and pushing it to the left until it is fully engaged (Diagram D19).

• CLEANING THE PUMP FILTER (Option 2)

if your machine does not have the component **A** shown in Diagram D16, you must proceed as follows to clean your pump filter:

- Turn the drum to position the closed doors facing downwards: this will reveal a plastic component **C** (Diagram D20)
- If your machine is fitted with one, remove the screw **D**
- On certain types of machines, the component has a clip.

In this case, release the component **C** by pressing on this clip **E** while sliding the component **C** gently to the right

- Then, in all cases, turn the drum again, open the doors and remove the component **C** by sliding it in the direction of the arrow (Diagram D21)

– Turn the drum slightly towards the front of the machine, with the doors open (Diagram D22).

You can access the pump filter **F** through the openings freed by removing the plastic component **C**.

- Remove the filter from its housing (Diagram D22)
- Remove the various objects it may have in it
- Rinse it under the tap (Diagram D23)
- Re-insert it, pushing it firmly into its housing after checking that the housing is clean
- Re-insert the plastic component **C** and the screw **D** by performing all the above operations in reverse order.

• CLEANING THE MACHINE



Important :

To clean the casing, the control panel and all the plastic parts in general, use a sponge or a soft cloth dampened only with water and liquid soap.

In all cases, do not use:

- Abrasive powders
- Metal or plastic sponges
- Alcohol-based products (alcohol, thinners, etc.)

• CARE OF THE INTERNAL COMPONENTS

To ensure better hygiene, we recommend that you:

- Leave the lid open for a short time after washing.
- Clean the plastic and rubber access components to the tank approximately once a month using a slightly chlorinated product. Run a rinsing cycle to remove any residue of this product.
- Run a washing cycle at 90°C at least once a month.

• CLEANING THE PRODUCTS' BOX

Clean the products' box regularly.

To do this:

- Press the bosses **G** on each side of the box simultaneously to extract it from its housing (Diagram D24).
- Remove the siphons **H** from the rear of the box **I** and separate the box from its front cover **J** (Diagram D25)
- Rinse everything under the tap (taking care to empty any excess water remaining inside the box).
- Refit all the box' components, ensuring that the box section itself is properly clipped into the cover and then re-insert the complete assembly into its location under the machine's lid.

• PERIODIC CHECKS

To avoid any water damage, we recommend that you regularly check the condition of the water and drain hoses. If you notice the slightest cracking, do not hesitate to replace the hoses with identical ones available from the manufacturer or his After-Sales Service. For how to replace the water supply hose, please refer to the section "CONNECTING TO THE COLD WATER SUPPLY"

• REPLACING THE POWER SUPPLY CABLE



Warning:

For your safety, the power cable and, depending on the model, the complete electric box and its associated cable must only be replaced by the manufacturer's After-Sales Service or a qualified electrician.

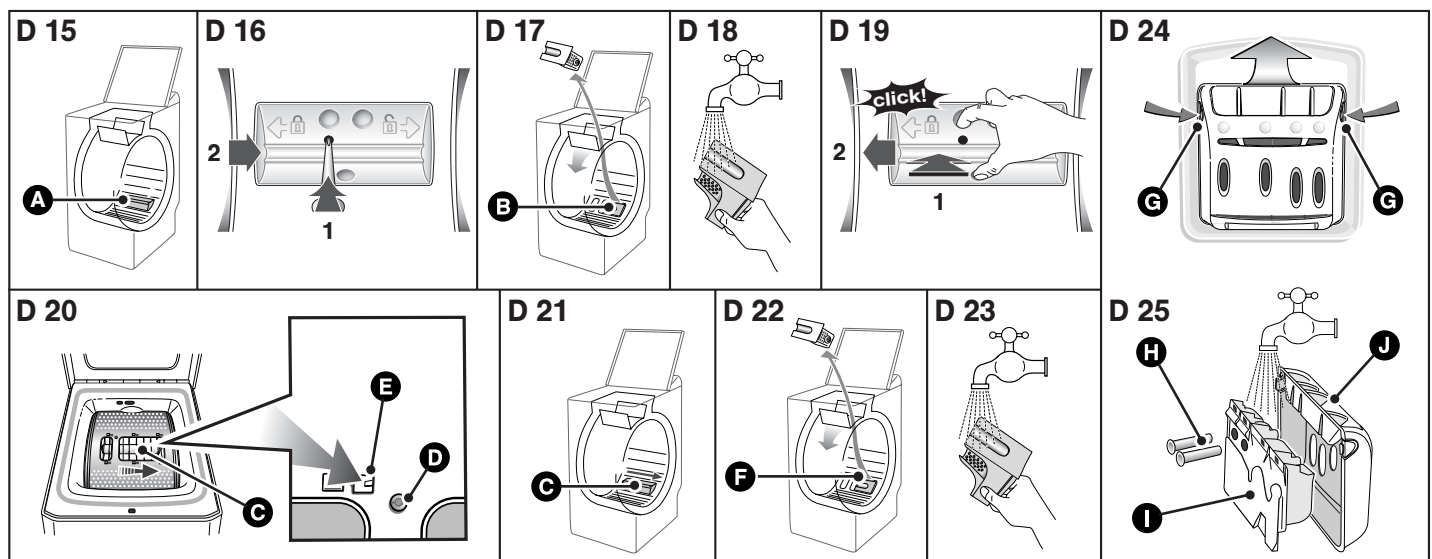

• **INCIDENTS THAT MAY OCCUR**

• **The cycle does not start**

- You have not pressed the "marcha/pausa" button
- There is no power to the machine:
 - Check that the plug is correctly in the socket
 - Check the circuit breaker and the fuses.
- The water tap is closed
- The machine's lid is not closed properly

• **A puddle of water forms around the machine**

 **Warning:**
First of all remove the plug and the fuse and shut off the water supply tap.

While the machine is operating, the permanent level control prevents the water from overflowing. If, despite this, water comes out of your machine, it may be that:

- The drain hook is wrongly positioned in the drain pipe.
- The water supply hose is not sealed tightly at the machine or tap end:
 - Check that the seals are in place and the connections are tight.

• **Heavy vibration during spin**

- All the transport materials have not been removed correctly from the machine:
 - Check that all the transport wedges have been removed (see "REMOVING THE TRANSPORT CLAMPS").
- The floor is not level.
- Your machine is resting on its two "front" castors (depending on the model):
 - Reset your machine on its feet by pushing the castor engagement lever to the right.

• **The washing is not spun or not spun enough**

- You have selected a programme with no spin, for example "Drip-dry"
- The spin safety system has detected poor distribution of the washing in the drum:
 - Untangle the washing and programme a new spin.

• **The machine does not drain**

- You have programmed "Full drum stop"
- The pump filter is blocked:
 - Clean it (see "CLEANING THE PUMP FILTER" for the relevant procedure)
- The drain hose is kinked or squashed

• **The lid does not open**

- The programme has not yet finished
- The lid remains locked throughout the programme.

• **The drum doors open very slowly**
 (On machines fitted with gently opening doors)

- Your machine has not operated for a long time
- It is located in too cold a position.
- Detergent residue (powder) is blocking the hinges
 - In all cases, everything returns to normal after the doors have opened initially



 **Important :**
As a general rule, whatever the anomaly detected, you should stop the machine, unplug the power cable and shut off the water tap

• **MESSAGES SHOWN ON THE DISPLAY**

• **Incidents indicated, which you can rectify yourself**

In this section, we explain how you can rectify these incidents very easily yourself.

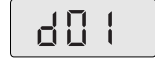
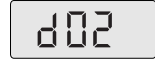
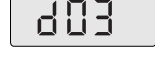
Your machine automatically detects some operating incidents and indicates these by particular messages shown on the screen.

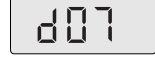
Messages	Causes / Remedies
	The water tap is closed. Check that the water tap is open and then press the "marcha/pausa" button again to restart the cycle. This incident may also be caused by the drain hose being poorly connected (see the section "DRAINING AWAY THE WASTE WATER").
	The pump filter is clogged. Clean the pump filter (for how to do this, see the section "CLEANING THE PUMP FILTER") and then press the "marcha/pausa" button again to restart the cycle. Also check the drain hose's position in the drain: the connection must not be airtight (see the section "DRAINING AWAY THE WASTE WATER").
	Drain hose not positioned properly. Check the drain hose's position in the drain: the connection must not be airtight (see the section "DRAINING AWAY THE WASTE WATER").
	Drum blocked. Check that a small item of laundry (e.g. a handkerchief or a sock, etc.) has not slipped down between the tub and the drum and is stopping the drum from turning. To access the bottom of the tub, please refer to the section "CLEANING THE PUMP FILTER".
	Lid not closed properly. Check that the lid is closed and then press the "marcha/pausa" button again to restart the cycle.

NB:

If you have experienced an operating incident which is not mentioned above, we recommend proceeding as follows before calling a breakdown engineer:

- Set the Programme selector to the "O" position and remove the electrical plug for at least 10 seconds
 - Reconnect the plug and restart a washing cycle.
- If the fault persists, call your breakdown engineer .*

 **Important:**
Do not restart a washing cycle if the drum remains locked or if you notice water around your machine or if you notice a burning smell.

• **AFTER-SALES SERVICE :**

Possible maintenance on your washing machine should be undertaken by :

- either your dealer,
- or another qualified mechanic who is an authorized agent for the brand appliances.

When making an appointment, state the complete reference of your equipment (model, type and serial number). This information appears on the manufacturer's nameplate attached to the rear of the equipment.

• SOMMAIRE

	Page		Page
Démontage des brides de transport	.28	Programmation	.30
Déplacement de votre appareil	.28	Détail des programmes et des options	.34
Alimentation en eau froide	.28	Modification d'un programme de lavage	.32
Evacuation des eaux usées	.28	Sécurités automatiques	.32
Alimentation électrique	.29	Nettoyage du filtre de pompe	.33
Mise en place de votre appareil	.29	Entretien de votre appareil	.33
Chargement du linge	.29	Incidents pouvant survenir	.34
Chargement des produits de lavage	.29	Messages donnés par l'afficheur	.34

• CONSIGNES DE SÉCURITÉ

⚠ Important :
Cet appareil, destiné à un usage exclusivement domestique, a été conçu pour laver, rincer et essorer les textiles lavables en machine. Respectez impérativement les consignes suivantes. Nous déclinons toute responsabilité et garantie en cas de non respect de ces recommandations pouvant entraîner des dégâts matériels ou corporels.

– Cet appareil n'est pas prévu pour être utilisé par des personnes (y compris les enfants) dont les capacités physiques, sensorielles ou mentales sont réduites, ou des personnes dénuées d'expérience ou de connaissance, sauf si elles ont pu bénéficier, par l'intermédiaire d'une personne responsable de leur sécurité, d'une surveillance ou d'instructions préalables concernant l'utilisation de l'appareil.

– L'appareil ne doit être utilisé que conformément au mode d'emploi, pour éviter des dommages à votre linge et à votre appareil. Utilisez seulement des produits de lavage et d'entretien certifiés pour l'emploi dans les machines à laver à usage domestique.

– Si, avant lavage, vous traitez votre linge à l'aide de détachants, dissolvants et, en règle générale, de tous produits inflammables ou à fort pouvoir détonant, ne l'introduisez pas immédiatement dans l'appareil.

De même, il vous est fortement recommandé de ne pas utiliser de solvants ou de produits en bombe aérosol à proximité de votre lave-linge et plus généralement d'appareils électriques dans une pièce mal aérée (risque d'incendie et d'explosion).

– Si des incidents se produisent et que vous ne pouvez les résoudre grâce aux remèdes que nous vous préconisons (voir chapitre "INCIDENTS POUVANT SURVENIR"), faites appel à un professionnel qualifié.

– Si vous êtes amené à ouvrir votre machine en cours de cycle (par exemple : pour ajouter ou retirer du linge), suivant la phase dans laquelle se trouve le programme (en lavage essentiellement), prenez garde à la température intérieure qui peut être très élevée (risque de brûlures graves).

– Lors d'une nouvelle installation, l'appareil doit être raccordé au réseau de distribution d'eau avec un tuyau neuf, le tuyau usagé ne doit pas être réutilisé.

– Ne laissez pas les enfants jouer avec l'appareil et éloignez les animaux domestiques.

– Les appareils usagés doivent immédiatement être rendus inutilisables. Débranchez et coupez le câble d'alimentation au ras de l'appareil. Fermez l'arrivée d'eau et enlevez le tuyau. Rendez la fermeture de la porte inutilisable.

– En cas de risque de gel, débranchez le tuyau d'arrivée d'eau et vidangez l'eau qui pourrait subsister dans le tuyau de vidange en plaçant ce dernier le plus bas possible dans une cuvette.

• ÉCONOMIES D'ÉNERGIE

– Ne programmez le prélavage que lorsque c'est absolument nécessaire : par ex. pour des vêtements de sport ou de travail très sales, etc...

– Pour du linge peu ou moyennement sale, un programme à basse température est suffisant pour obtenir un résultat de lavage impeccable.

– Pour du linge peu sale choisissez un cycle de lavage court.

– Dosez le produit de lavage selon la dureté de l'eau, le degré de salissure et la quantité de linge et respectez les conseils sur les paquets des produits lessiviels.

• PROTECTION DE L'ENVIRONNEMENT

Les matériaux d'emballage de cet appareil sont recyclables. Participez à leur recyclage et contribuez ainsi à la protection de l'environnement en les déposant dans les conteneurs municipaux prévus à cet effet.

 Votre appareil contient également de nombreux matériaux recyclables. Il est donc marqué de ce logo afin de vous indiquer que dans les pays de l'Union Européenne les appareils usagés ne doivent pas être mélangés avec d'autres déchets.

Le recyclage des appareils qu'organise votre fabricant sera ainsi réalisé dans les meilleures conditions, conformément à la directive européenne 2002/96/CE sur les déchets d'équipements électriques et électroniques. Adressez vous à votre mairie ou à votre revendeur pour connaître les points de collecte des appareils usagés les plus proches de votre domicile.

Nous vous remercions pour votre collaboration à la protection de l'environnement.

• DESCRIPTION DE VOTRE APPAREIL

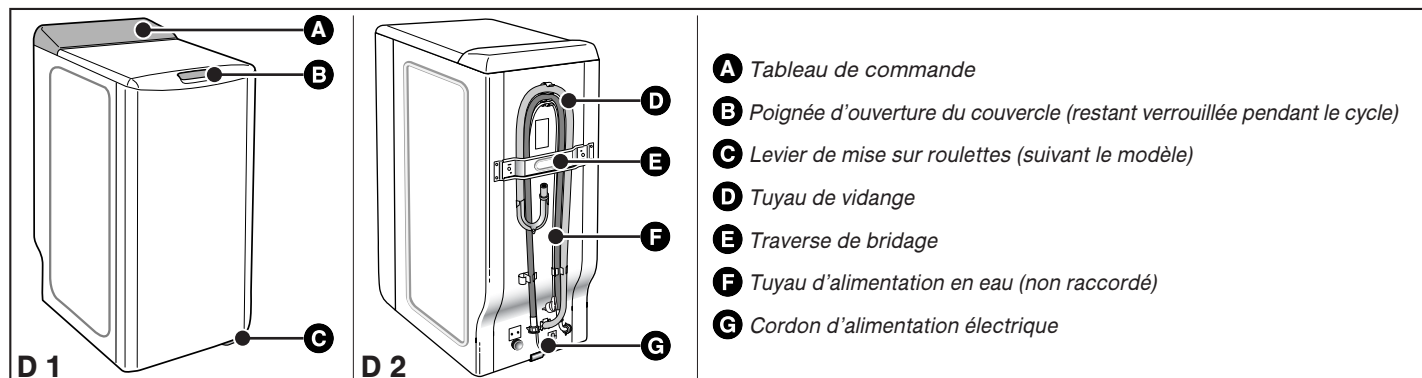

• DÉMONTAGE DES BRIDES DE TRANSPORT

⚠ Important :
Avant toute utilisation, il est impératif d'effectuer les opérations décrites ci après.

Ces opérations consistent à retirer toutes les pièces qui servent à immobiliser la cuve de votre appareil pendant le transport.

Ces opérations dites "de débridage" sont nécessaires pour le bon fonctionnement de votre appareil et le respect des normes en vigueur en matière de sécurité.

Si ces opérations n'étaient pas effectuées dans leur totalité, cela pourrait causer des dommages graves à votre appareil pendant son fonctionnement.

– Retirez le lave-linge de son socle (vérifiez que la cale **A** servant au maintien du moteur n'est pas restée coincée sous la machine) (Fig. D3)

– Enlevez les 4 vis **B** à l'aide d'un tournevis (Fig. D4)

– Déposez la traverse **C** en ôtant les deux vis **D** (Fig. D5) à l'aide d'une clé de 10 ou de 13 mm (suivant le modèle)

(assurez-vous que les deux entretoises en plastique fixées sur la traverse, sont bien retirées en même temps que cette dernière)

– Remontez les vis **B** à leur emplacement initial.

⚡ Attention :
Obstruez impérativement les deux trous à l'aide des cache-orifices **E** prévus à cet effet (fournis dans le sachet d'accessoires) (Fig. D6)

– Retirez la cale d'immobilisation de l'ensemble tambour-cuve (Fig. D7).

Pour cela :

- soulevez le couvercle de la machine

- retirez la cale **F**

- enlevez la cale **G** en la tournant d'un quart de tour

- libérez les portillons du tambour, bloqués en position basse, en appuyant simultanément sur les deux volets.

⚡ Attention :
Enlevez les colliers support tuyaux **H** et obstruez impérativement les trous à l'aide des caches **I** (fournis dans le sachet d'accessoires) (Fig. D8)

🗨 Conseil :
Nous vous conseillons de conserver toutes les pièces de bridage, car il faudra obligatoirement les remonter si vous devez, par la suite, transporter votre machine.

🗨 Information :
Avant sa sortie d'usine, votre appareil a été minutieusement contrôlé ; il est donc possible que vous constatiez la présence d'un peu d'eau dans la cuve ou au niveau des boîtes à produits.

• DÉPLACEMENT DE VOTRE APPAREIL

• Mise sur roulettes

Si votre machine est équipée de roulettes escamotables, vous pouvez la déplacer facilement.

Pour la mise sur roulettes, faites pivoter de la droite jusqu'à l'extrémité gauche le levier situé au bas de l'appareil (Fig. D9).

⚠ Important :
En fonctionnement, la machine ne doit pas reposer sur ses roulettes "avant" : n'oubliez pas de ramener le levier dans sa position initiale.

• ALIMENTATION EN EAU FROIDE

Branchez le tuyau d'alimentation (Fig. D10) :

– d'une part, sur le raccord situé à l'arrière de la machine

– d'autre part, sur un robinet muni d'un embout fileté Ø 20x27 (3/4 BSP).

Si vous utilisez un robinet auto-perceur, l'ouverture pratiquée doit être d'un diamètre de 6 mm minimum.

Arrivée d'eau :

- Pression d'eau mini : 0,1 MPa ou 1 bar

- Pression d'eau maxi : 1 MPa ou 10 bar

• Remplacement du tuyau d'alimentation en eau

Au moment du changement, veillez au bon serrage et à la présence du joint aux deux extrémités

• ÉVACUATION DES EAUX USÉES

Raccordez le tuyau de vidange, (Fig. D11) :

– soit, de façon provisoire, sur un évier ou une baignoire

– soit, de façon permanente, sur un siphon ventilé.

Si votre installation n'est pas équipée d'un siphon ventilé, veillez à ce que le raccordement ne soit pas étanche. En effet, pour éviter tout reflux d'eaux usées dans la machine, il est vivement recommandé de laisser libre passage à l'air entre le tuyau de vidange de la machine et le conduit d'évacuation.

Dans tous les cas, la crosse de vidange devra être placée à une hauteur comprise entre 65 et 90 cm par rapport à la base de la machine.

⚠ Important :
Veillez à bien maintenir le tuyau de vidange au moyen d'un lien afin d'éviter que la crosse ne se dégage en cours de vidange et provoque une inondation.

Il est possible d'évacuer les eaux usées au sol, à condition que le tuyau de vidange passe par un point situé à une hauteur comprise entre 90 et 65 cm par rapport à la base de la machine (Fig. D12)

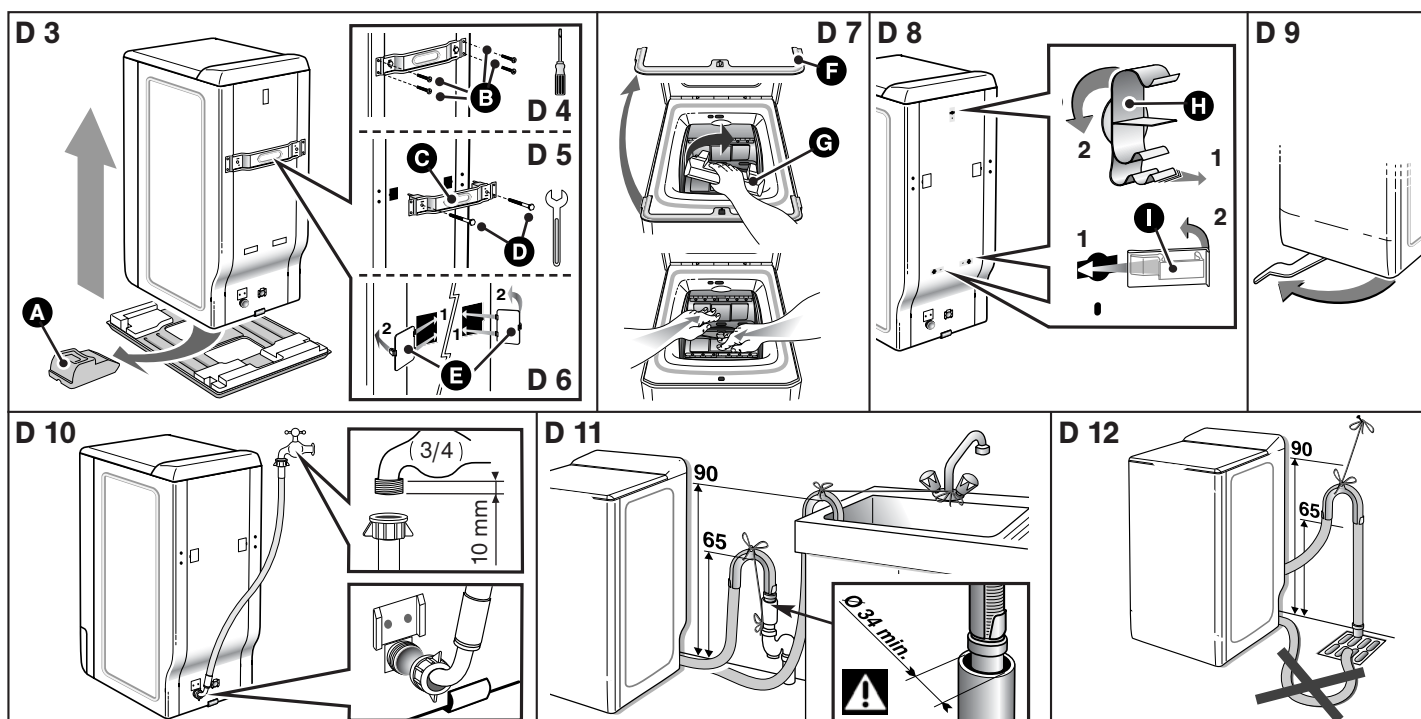

• ALIMENTATION ÉLECTRIQUE

⚠ Important :
Pour votre sécurité, il est impératif de vous conformer aux indications données ci-dessous.

– Avant de connecter l'appareil, vous devez impérativement vous assurer que ses caractéristiques électriques sont compatibles avec celles de votre installation (voir les indications portées sur la plaque signalétique fixée au dos de l'appareil).

L'installation électrique doit être conforme aux normes en vigueur et aux prescriptions des Autorités Electriques du pays concerné, **en particulier pour la mise à la terre** et l'emplacement dans une salle d'eau

Nous ne pouvons pas être tenus pour responsable de tout incident causé par une mauvaise installation électrique.

🔍 Conseil :
Conseils pour l'installation électrique de votre appareil

– N'utilisez pas de prolongateur, adaptateur ou prise multiple.
– Ne supprimez **jamais** la mise à la terre.
– La prise de courant doit être facilement accessible mais hors de portée des enfants.

En cas d'incertitude, adressez-vous à votre installateur.

⚠ Important :
Votre appareil est conforme aux directives européennes 2006/95/CE (directive basse tension) et 2004/108/CE (compatibilité électromagnétique).

• MISE EN PLACE DE VOTRE APPAREIL

⚠ Important :
Si vous placez votre machine à côté d'un autre appareil ou d'un meuble, nous vous conseillons de toujours laisser entre eux un espace pour faciliter la circulation de l'air.

🔍 Conseil :
D'autre part, nous vous déconseillons fortement :

– d'installer votre appareil dans une pièce humide et mal aérée.
– d'installer votre appareil dans un lieu où il pourrait être soumis à des projections d'eau.

– d'installer votre appareil sur un sol en moquette.

Si vous ne pouvez l'éviter, prenez toutes les dispositions pour ne pas gêner la circulation de l'air à sa base, afin d'assurer une bonne ventilation des composants internes.

• Mise à niveau

Vérifiez à l'aide d'un niveau que le sol est horizontal : inclinaison maxi 2°, soit un écart d'environ 1 cm mesuré sur la largeur et de 1,5 cm sur la profondeur de la machine.

• Pieds réglables

Certaines machines sont équipées de deux pieds réglables placés à l'avant permettant de compenser les inégalités du sol. Pour régler l'horizontalité et la stabilité de la machine, procédez comme suit :

– mettez la machine sur ses roulettes (ou basculez-la légèrement vers l'arrière si elle n'est pas munie de roulettes escamotables)

– en fonction de la configuration du sol, vissez ou dévissez le ou les pieds pour le ou les régler en hauteur (Fig. D13)

– remettez la machine sur ses pieds et vérifiez sa stabilité.

• CODE D'ENTRETIEN DES TEXTILES

– **Lavage** 🧺 : ne dépassez jamais les températures indiquées

– **Chlorage dilué à froid possible** : ⚠

– **Repassage** : doux ☁ moyen ☁ fort ☁

– **Nettoyage à sec** : essence minérale Ⓣ

perchloréthylène Ⓟ tous solvants Ⓜ

– **Nota** : un code barré indique son interdiction ☒ ☒ ☒

• CHARGEMENT DE VOTRE LINGE

Effectuez les opérations dans l'ordre suivant :

• Ouverture de la machine

– Vérifiez que le sélecteur de programmes est bien positionné sur "O".
– Suivant le modèle, soulevez la poignée d'ouverture ou appuyez sur le bouton poussoir situés à l'avant de la machine. Le couvercle s'ouvre.
– Ouvrez le tambour en appuyant sur le poussoir situé sur le portillon avant.

• Introduction du linge

Pour des performances de lavage optimum, placez le linge, préalablement trié et déplié, dans le tambour, sans le tasser et en le répartissant uniformément. Mélangez les grosses et petites pièces pour obtenir un essorage optimum, sans formation de balourd.

• Fermeture du tambour

Assurez-vous de la bonne fermeture du tambour.

⚠ Important :
Vérifiez que les trois crochets et le liseré du poussoir sont bien visibles.

• CHARGEMENT DES PRODUITS DE LAVAGE

⚠ Important :
(Fig. D14)

– Le bac "LAVAGE" peut contenir les poudres et les liquides, toutefois, ne pas utiliser de lessive liquide pour les programmes **AVEC** pré-lavage et/ou **AVEC** "départ différé" (suivant modèle).

– L'assouplissant concentré est à diluer à l'eau chaude.

– La javel concentrée doit être impérativement diluée.

– Pour un remplissage correct des bacs à produits, mettez le couvercle dans sa position maximale d'ouverture.

– Ne dépassez pas le niveau **MAX**.

• Dosage de la lessive

La quantité de lessive à utiliser dépend de la dureté de l'eau, du degré de saleté de votre linge et de la quantité de linge à laver.

Reportez-vous toujours aux prescriptions de dosage figurant sur l'emballage de vos produits de lavage.

Attention : les préconisations des fabricants de lessive correspondent, dans la plupart des cas, à un remplissage maximal du tambour. Adaptez correctement votre dosage au poids du linge introduit dans la machine.

Ces préconisations vous éviteront un dosage excessif responsable de la génération de mousse. Une surproduction de mousse peut diminuer les performances de votre machine et augmenter la durée de lavage ainsi que la consommation d'eau.

• Lessives pour lainages et textiles délicats

Pour le lavage de ces textiles, il est recommandé d'utiliser une lessive appropriée (évitiez de mettre cette dernière directement sur le tambour car certains de ces produits sont agressifs pour le métal).

• Avant le premier lavage

Avant d'effectuer votre première lessive, nous vous recommandons de faire un cycle de lavage "COTON 90° sans pré-lavage", sans linge et en utilisant une 1/2 dose de votre lessive habituelle. Ceci, afin d'éliminer les résidus de fabrication pouvant éventuellement subsister dans la machine.

• PROGRAMME POUR LES ESSAIS COMPARATIFS ET NORMALISÉS

Coton (algodón) 60°C - 6 kg - sans options - essorage maxi.

Pour l'annonce écrite sur l'étiquette énergétique, les tests sont faits selon la directive européenne 95/12/CEE, à capacité nominale en s'assurant de l'utilisation totale du détergent CEI dès le début de la phase de lavage.

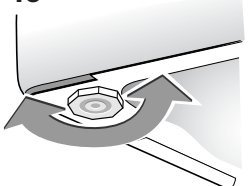
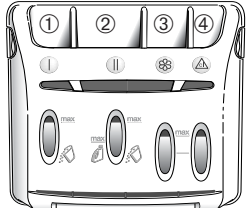
<p>D 13</p> 	<p>D 14</p> 	<p>① Bac pré-lavage (poudre)</p> <p>② Bac lavage (poudre ou liquide)</p> <p>③ 🌸 Assouplissant</p> <p>④ ⚠ Javel</p> <p>🧺 : LESSIVE POUDRE 🧴 : LESSIVE LIQUIDE</p>
--	--	--

• PROGRAMMATION

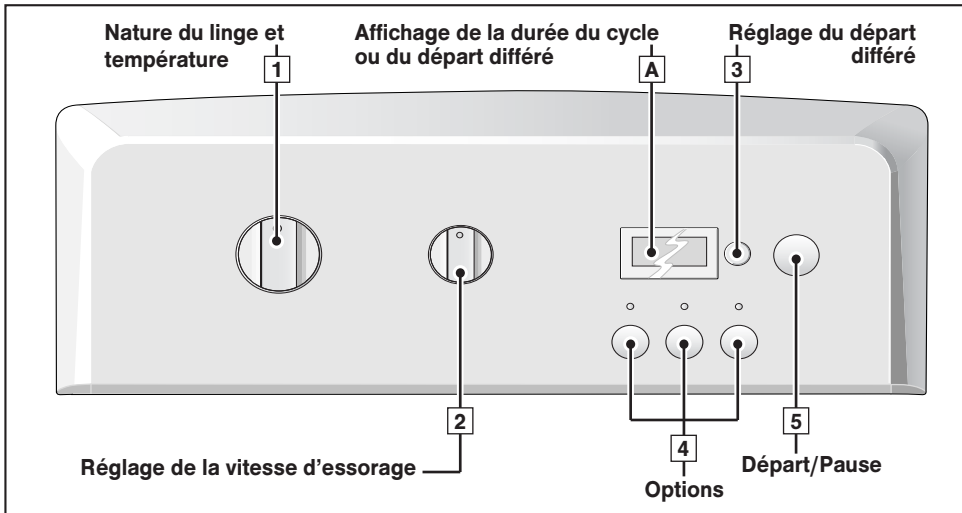

Information :
Toutes les touches sont à micro-course et ne restent pas enfoncées. La touche "marcha/pausa" (Départ/Pause) ne peut en aucun cas annuler un programme.

Important :
Avant de mettre votre machine en marche, vérifiez que le cordon électrique est branché et le robinet d'eau ouvert. Assurez-vous aussi de la bonne fermeture des portillons du tambour et du couvercle de la machine.
Dans la phase "fin de cycle", toute action sur un des éléments de commande (sélecteurs ou touches) permet de revenir en mode "programmation".
Par mesure de sécurité, à la fin d'un cycle, il est conseillé de débrancher le cordon électrique puis de fermer le robinet d'arrivée d'eau.

• Programmation d'un cycle de lavage :

	Affichage et position des sélecteurs
– Tournez le sélecteur 1 pour choisir le programme et la température de lavage les mieux adaptés à la nature de votre linge. Nota : Le fait de tourner le sélecteur sur une position autre que "O" met la machine sous tension.	En A , affichage de la durée du programme choisi par exemple :
– Choisissez, à l'aide du sélecteur 2 – soit une vitesse d'essorage adaptée à la nature de votre linge. La vitesse d'essorage est automatiquement limitée dans les programmes "Synthétique" (sintético), "Délicat/Laine" (delicado/lana) et "Lavage main" (Lavado a mano). – soit un égouttage. Le cycle se terminera par un essorage doux à 100 trs/min. – soit un arrêt cuve pleine. Votre machine s'arrêtera cuve pleine d'eau avant l'essorage final.	sélecteur 2 sur – position "800" par exemple – position "100" – position "stop antiarrugas"
– Choisissez ou non les options à l'aide des touches 4 .	voyant(s) de la ou des options sélectionnée(s)
– Choisissez un départ immédiat en appuyant sur "marcha/pausa" 5 ...	décomptage du temps restant avant la fin du cycle en A (les deux points clignotent pendant toute la durée du cycle)
– ... ou choisissez un départ différé de 1 à 19 heures en appuyant sur la touche 3 (voir façon de procéder dans le chapitre "DÉTAILS DES OPTIONS • Départ différé") et, ensuite, appuyez sur "marcha/pausa" 5 .	en A , affichage du symbole et décomptage du temps restant avant le départ effectif du cycle. Une animation (quatre petits segments qui tournent sur eux-même) matérialise la période d'attente précédant le départ du cycle.

• Mettre ou enlever une pièce pendant le cycle (impossible pendant l'essorage) :

– Appuyez sur la touche "marcha/pausa" 5 pour interrompre le cycle. – Mettez ou enlevez la ou les pièces de linge*. – Appuyez sur la touche "marcha/pausa" 5 pour continuer le cycle. (* le temps de déverrouillage du couvercle peut être de 1 à 2 minutes) Nota : Si vous avez choisi un départ différé, vous pouvez accéder instantanément au tambour à tout moment pendant la phase précédant le départ du cycle de lavage sans interrompre et relancer le cycle.	décomptage du temps en A arrêté (les deux points sont allumés "fixe") reprise du décomptage en A (les deux points clignotent de nouveau)
--	---

• Annulation en cours de programmation, de lavage ou pendant une pause :

– Mettez le sélecteur 1 sur la position "O". Cette opération peut se faire à tout moment, pendant le cycle ou pendant la programmation ou même pendant une pause. Nota : – Dans tous les cas, une annulation vous oblige, ensuite, à tout reprogrammer depuis le début. – Si vous avez annulé en cours de lavage, pensez à vidanger l'eau si nécessaire.	sélecteur 1 sur "O" tous les voyants et l'afficheur sont éteints
--	--

• Fin du cycle :

Nota : Après l'essorage, certains modèles positionnent automatiquement leur tambour ouverture en haut pour faciliter l'accès au linge. Cette opération dure au maximum 3 minutes. – Ensuite, l'écran A affiche "- 0 -", ce qui indique la fin du cycle. Mettez le sélecteur 1 sur la position "O". Vous pouvez dès lors, ouvrir le couvercle et retirer votre linge.	
--	--

• Maintenir les performances de votre lave-linge (Entretien du filtre de pompe) :

Vous devez régulièrement nettoyer le filtre de la pompe de vidange (voir façon de procéder dans le chapitre "NETTOYAGE DU FILTRE DE POMPE").

Important :
Si vous ne nettoyez pas régulièrement le filtre de pompe, les performances de votre machine risquent d'en être affectées.

Pour avoir plus de précisions sur les différentes fonctions, reportez-vous aux chapitres "DÉTAILS DES PROGRAMMES" et "DÉTAILS DES OPTIONS".

Information :
Après une coupure de courant, à la remise sous tension le cycle de lavage reprendra systématiquement là où il a été interrompu.

• EXEMPLES DE PROGRAMMES

Pour choisir le programme le mieux adapté à la nature de votre linge, conformez-vous aux indications figurant sur les étiquettes apposées sur la plupart des textiles.

Tableau des programmes			prelavado	aclarado extra	fácil planchado	100	stop antiarrugas
Nature du textile	Température (°C) frío = froid	Charge maximale de linge sec (kg)	Prélavage	Rinçage plus	Repassage facile	Égouttage	Arrêt cuve pleine
COTON (algodón)	frío - 90°	6.0	●	●	●	●	●
SYNTHÉTIQUE (sintético)	frío - 60°	2.5	●	●	●	●	●
DÉLICAT/LAINE (delicado/lana)	30 - 40°	1.5		●		●	●
Programmes spéciaux							
Lavage main (Lavado a mano)	frío	1.0		●		●	●
Lavage rapide 30' (rápido 30')	40°	2.5				●	●
Programmes complémentaires							
Rinçage seul (aclarado)		-				●	●
Essorage seul (centrifugado)		-				●	

● : Ces fonctions peuvent être utilisées seules ou cumulées - les combinaisons illogiques sont impossibles

• DÉTAILS DES PROGRAMMES

Les principaux programmes offerts par cette machine sont :

• COTON (algodón)

Pour une charge de linge composée de COTON blanc résistant ou de couleur.

Important :
Si vous lavez du linge de couleur, ne dépassez pas la température de 60° maxi.

Nota : Dans les premières minutes de ce programme, votre lave-linge estime automatiquement la charge du linge introduit. Il adapte en conséquence la consommation d'eau et la durée du programme pour un lavage parfait.

• SYNTHÉTIQUE (sintético)

Pour une charge de linge composée de COULEURS DÉLICATES, SYNTHÉTIQUES RÉSISTANTS ou FIBRES MÉLANGÉES.

• DÉLICAT / LAINE (delicado/lana)

Pour une charge de linge composée de VOILAGES, TEXTILES DÉLICATS, LINGE FRAGILE ou de LAINES "LAVABLES EN MACHINE".

Nota : Programme avec cadences de brassage et essorages adaptés à la nature de ces textiles

• Lavage main (lavado a mano)

Pour une charge de linge composée de SOIE ou de TEXTILES PARTICULIÈREMENT DÉLICATS

Nota : Programme avec action mécanique très faible et ne comportant pas d'essorages intermédiaires pendant les rinçages.
Le cycle se termine par une phase d'essorage très douce et progressive limitée à 600 tr/min.

• Lavage rapide 30' (rápido 30')

Ce programme vous permet de rafraîchir une charge de linge peu sale de 2,5 kg composée de COTON, BLANC, COULEURS ou SYNTHÉTIQUES RÉSISTANTS.

Sa durée est limitée à 30 minutes.

Dans ce programme, la température de lavage est automatiquement programmée à 40°C.

Important :
Pour ce programme, les doses de lessive doivent être réduites de moitié.

• Rinçage seul (aclarado)

Rinçage séparé suivi, au choix :

- soit d'un essorage avec vidange
- soit d'une vidange seule (option "égouttage")
- soit d'un arrêt cuve pleine d'eau.

• Essorage seul (centrifugado)

Permet un essorage séparé avec vidange.

Important :
Dans le cas d'un "rinçage seul" suivi d'un essorage ou d'un "essorage seul", prenez garde de bien choisir une vitesse d'essorage adaptée à la nature du linge introduit dans la machine.

• DÉTAILS DES OPTIONS

• Prélavage (prelavado)

Spécialement conçu pour du linge souillé (boue, sang...).

Un premier brassage à froid spécifique précède une phase de chauffage à 30°C.

Ce brassage à froid permet d'enlever, avant chauffage, les particules souillant le linge.

Important :

Il est nécessaire d'introduire du détergent dans le bac "1" de la boîte à produits.

• Rinçage plus (aclarado extra)

"Spécial peaux sensibles et allergiques" : ajoute un rinçage supplémentaire au cycle de lavage.

• Repassage facile (fácil planchado)

Évite les plis sur le linge et en facilite le repassage.

• Égouttage (Essorage position "100")

Cette fonction, pour du linge très délicat, permet de supprimer l'essorage et de passer directement à la vidange du lave-linge.

• Arrêt cuve pleine (stop antiarrugas)

Cette fonction permet de retirer du linge de votre machine avant la phase d'essorage ou de différer cette phase d'essorage, ceci permettant à votre linge de rester dans l'eau afin d'éviter le froissage.

Nota : Lorsque la machine est arrêtée cuve pleine d'eau, l'afficheur  indique alternativement :



Ensuite :



- si vous désirez faire une vidange avec essorage, choisissez, à l'aide du sélecteur , une vitesse d'essorage adaptée à la nature du linge.

Le programme se terminera automatiquement.

- si vous désirez faire une vidange seule, choisissez, à l'aide du sélecteur , la fonction "égouttage" (position "100").

• Départ différé (retardo horario)

Vous pouvez retarder le départ de votre programme de 1 à 19 heures afin de bénéficier du tarif heures creuses ou pour obtenir une fin de cycle à l'heure désirée.

Pour cela, par pressions successives sur le bouton , choisissez le temps qui devra s'écouler avant le départ du cycle (le réglage se fait d'heure en heure) et appuyez sur "marcha/pausa" .

Nota :

- Si, après avoir sélectionné cette option, vous avez omis d'appuyer sur la touche "marcha/pausa" , la sélection sera, néanmoins, prise en compte au bout de quelques secondes.

- Le temps restant avant le départ du cycle est décompté d'heure en heure entre 19 heures et 1 heure, puis de minute en minute entre 59 minutes et 1 minute.

- Durant toute la période d'attente, le symbole de départ différé est affiché et quatre segments s'allument successivement.

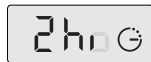
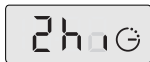
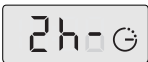

- À la fin de la période d'attente, le programme démarre et l'afficheur  indique le temps du cycle choisi.

• MODIFICATION D'UN PROGRAMME DE LAVAGE

• Pendant la programmation :

Avant d'appuyer sur la touche "marcha/pausa" , toutes les modifications sont possibles.

• Après le départ du cycle :

Vous pouvez modifier le type de textile (par exemple passer de "COTON" à "SYNTHÉTIQUE", etc...). Dans ce cas, vérifiez que les options précédemment sélectionnées le sont toujours.

Votre nouveau choix doit être validé en appuyant sur la touche "marcha/pausa" .

La machine peut alors éventuellement vidanger une partie de son eau.

• Pendant tout le cycle :

Selon votre modèle, les modifications suivantes sont possibles sans appuyer sur la touche "marcha/pausa" .

- pour un même type de textile, vous pouvez modifier la température.

Nota : Si la température atteinte par le cycle de lavage est plus élevée que votre nouveau choix, le chauffage de l'eau est immédiatement arrêté et le cycle continue.

- Vous pouvez modifier les vitesses d'essorage pendant tout le cycle.

- Vous pouvez sélectionner un "égouttage" (100) et un "arrêt cuve pleine" (stop antiarrugas) pendant toute la durée du lavage.

- Vous pouvez activer l'option "Rinçage plus" jusqu'au début du rinçage.

- Vous pouvez désactiver toutes les options pendant toute la durée du cycle dans la mesure où leur action n'est pas déjà terminée.



• Pendant le départ différé :

- Toutes les modifications de programme sont prises en compte pendant la période d'attente d'un départ différé.

- Vous pouvez modifier la durée du "départ différé" pendant toute la période d'attente précédant le départ effectif du cycle.

Nota :

- Pendant cette période, le choix d'un nouveau temps annule la précédente sélection. La nouvelle durée choisie est prise en compte à partir de la dernière sélection.

- Si, pendant cette période, vous voulez annuler totalement le "départ différé", à l'aide de la touche , affichez "19h". Appuyez une nouvelle fois sur cette touche et, ensuite, appuyez brièvement sur la touche "marcha/pausa" .



Le cycle démarrera immédiatement.

- Si vous voulez diminuer la durée du "départ différé", procédez de la même façon mais sans appuyer sur la touche "marcha/pausa" .

Votre machine est alors prête pour un nouveau réglage.

- Vous ne pouvez activer les options "Prélavage" et "Repassage facile" que pendant la période d'attente d'un "départ différé".

• En fin de cycle :

Lorsque l'écran  affiche "- 0 -", vous pouvez programmer un nouveau cycle sans avoir à ramener le sélecteur  sur la position "0".

Il suffit pour cela de tourner un des sélecteurs ou d'appuyer sur une des touches.

L'écran affiche le temps du programme précédemment sélectionné.

La machine est alors prête pour une nouvelle programmation.

• SÉCURITÉS AUTOMATIQUES

• Sécurité d'ouverture du couvercle :

Dès que le cycle de lavage a démarré, le couvercle de votre appareil se verrouille.

Dès que le cycle est terminé ou lorsque la machine est arrêtée cuve pleine d'eau, le couvercle se déverrouille.

Si, suivant le modèle, vous avez programmé un "départ différé", le couvercle n'est pas verrouillé pendant toute la période d'attente précédant le départ du cycle.

Si vous souhaitez ouvrir le couvercle pendant le cycle, appuyez brièvement sur la touche  et attendez au moins 1 à 2 minutes afin que la sécurité du couvercle se déverrouille.



Important :

Suivant le moment du cycle où vous désirez ouvrir le couvercle, ce délai peut être plus long car il faut lui ajouter une période de refroidissement.

En effet, en cours de cycle, pour que la sécurité du couvercle se déverrouille, la température intérieure de la machine ne doit pas dépasser un certain seuil, ceci afin de vous éviter des brûlures graves.

• Sécurité des eaux :

En cours de fonctionnement, le contrôle permanent du niveau d'eau prévient tout débordement éventuel.

• Sécurité d'essorage :

Votre lave-linge est équipé d'une sécurité qui peut limiter l'essorage lorsqu'une mauvaise répartition de la charge est détectée.

Dans ce cas votre linge peut être insuffisamment essoré. Répartissez, alors, uniformément votre linge dans le tambour et programmez un nouvel essorage.

• Sécurité anti-mousse :

Votre lave-linge sait détecter une trop forte production de mousse lors de l'essorage.

A ce moment-là, l'essorage s'arrête et la machine est vidangée.

Ensuite le cycle reprend son cours en adaptant les cadences d'essorage et en ajoutant éventuellement un rinçage supplémentaire.

• NETTOYAGE DU FILTRE DE POMPE (option 1)

Suivant le modèle d'appareil, la façon d'accéder au filtre de pompe peut être différente (voir les options 1 et 2).

Ce filtre récupère les petits objets que vous avez pu laisser par mégarde dans les vêtements et évite qu'ils ne perturbent le fonctionnement de la pompe.

Pour le nettoyer procédez comme suit :

- ouvrez les portillons du tambour. Au fond de ce dernier vous voyez apparaître une pièce en plastique **A** (Fig. D15)
- déverrouillez cette pièce (Fig. D16).

Pour cela :

- introduisez une tige (un crayon ou un tournevis, par exemple) dans le trou situé sur la pièce **A**
- tout en appuyant verticalement à l'aide de cette tige, poussez la pièce **A** vers la droite jusqu'à ce qu'elle s'échappe de son logement
- retirez la pièce **A**
- tournez légèrement le tambour, portillons ouverts, vers l'avant de la machine (Fig. D17)

Par les ouvertures laissées libres par le retrait de la pièce **A**, vous avez accès au filtre de pompe **B**.

- retirez-le de son logement (Fig. D17)
- enlevez les différents objets se trouvant à l'intérieur
- rincez-le sous le robinet (Fig. D18)
- remettez-le en place en le poussant bien à fond dans son logement après avoir vérifié la propreté de ce dernier
- remettez la pièce **A** en place en prenant soin de bien la positionner dans les ouvertures au fond du tambour et en la poussant vers la gauche jusqu'à ce qu'elle soit parfaitement encliquetée (Fig. D19).

• NETTOYAGE DU FILTRE DE POMPE (option 2)

Si votre appareil n'est pas équipé de la pièce **A** représentée sur la Figure D16, pour nettoyer votre filtre de pompe, vous devrez procéder comme suit :

- tournez le tambour pour positionner les portillons fermés vers le bas : vous voyez apparaître une pièce en plastique **C** (Fig. D20)
- si votre appareil en est muni, retirez la vis **D**
- sur certains types d'appareils, la pièce **C** est pourvue d'un clip **E**. Dans ce cas déverrouillez la pièce **C** en appuyant sur ce clip tout en la faisant légèrement glisser vers la droite
- ensuite, dans tous les cas, tournez de nouveau le tambour, ouvrez les portillons et retirez la pièce **C** en la faisant glisser suivant la flèche (Fig. D21)
- tournez légèrement le tambour, portillons ouverts, vers l'avant de la machine (Fig. D22).

Par les ouvertures laissées libres par le retrait de la pièce **C**, vous avez accès au filtre de pompe **F**.

- retirez-le de son logement (Fig. D22)
- enlevez les différents objets se trouvant à l'intérieur
- rincez-le sous le robinet (Fig. D23)
- remettez-le en place en le poussant bien à fond dans son logement après avoir vérifié la propreté de ce dernier
- remettez la pièce **C** en place ainsi que la vis **D** en refaisant toutes ces opérations dans l'ordre inverse.

• NETTOYAGE DE L'APPAREIL

⚠ Important :

Pour le nettoyage de la carrosserie, du tableau de commande, et, en général, de toutes les pièces en plastique, utilisez une éponge ou un chiffon humidifié avec de l'eau et du savon liquide uniquement.

Dans tous les cas, proscrire :

- les poudres abrasives
- les éponges métalliques ou plastiques
- les produits à base d'alcool (alcool, diluant ...)

• ENTRETIEN DES PIÈCES INTERNES

Pour garantir une meilleure hygiène, nous vous recommandons :

- de laisser le couvercle ouvert quelques temps après le lavage,
- de nettoyer, environ une fois par mois, les parties en plastique et en caoutchouc de l'accès à la cuve, à l'aide d'un produit légèrement chloré. Pour éliminer tous résidus de ce produit, effectuer un rinçage.
- de faire un cycle de lavage à 90°C au moins une fois par mois.

• NETTOYAGE DE LA BOÎTE À PRODUITS

Nettoyez régulièrement la boîte à produits.

Pour cela :

- appuyez simultanément sur les bossages **G** se trouvant de part et d'autre de la boîte, celle-ci s'extrait de son logement (Fig. D24).
- retirez les siphons **H** situés à l'arrière de la boîte **I** et séparez cette dernière de son enjoliveur avant **J** (Fig. D25)
- rincez le tout sous le robinet (prenez soin de vider l'excédent d'eau qui pourrait subsister à l'intérieur de la boîte)
- remontez tous les éléments de la boîte en veillant à ce que la partie boîte proprement dite soit bien clippée dans la partie enjoliveur, puis remettez l'ensemble à sa place sous le couvercle de la machine.

• VÉRIFICATIONS PÉRIODIQUES

Pour éviter des dégâts des eaux, nous vous recommandons de vérifier régulièrement l'état des tuyaux d'arrivée d'eau et de vidange. Si vous constatez le moindre fendillement, n'hésitez pas à les remplacer par des tuyaux identiques disponibles auprès du fabricant ou de son Service Après Vente. Pour le remplacement du tuyau d'alimentation en eau, reportez-vous au chapitre "ALIMENTATION EN EAU FROIDE".

• REMPLACEMENT DU CORDON D'ALIMENTATION ÉLECTRIQUE

⚡ Attention :

Pour votre sécurité, le remplacement du cordon électrique ou, selon votre modèle, de l'ensemble boîtier électrique et son cordon associé, doit impérativement être effectué par le service après vente du fabricant ou un professionnel qualifié.

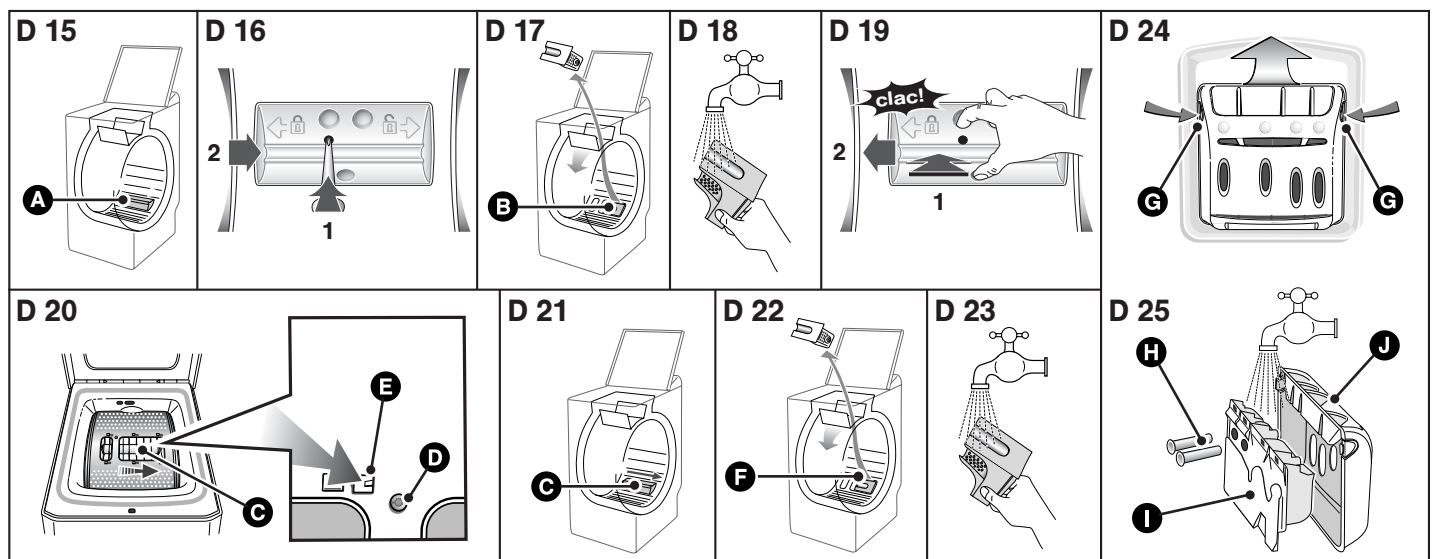

• INCIDENTS POUVANT SURVENIR

• Le cycle ne démarre pas

- Vous avez omis d'appuyer sur la touche "marcha/pausa".
- L'appareil n'est plus alimenté en électricité :
 - vérifiez si la prise de courant est correctement branchée.
 - vérifiez le disjoncteur, les fusibles.
- Le robinet d'arrivée d'eau est fermé.
- Le couvercle de l'appareil est mal fermé.

• Une flaque d'eau se forme autour de la machine

Attention :

Retirez tout d'abord la prise de courant ou coupez le fusible correspondant et fermez le robinet d'arrivée d'eau.

Pendant le fonctionnement de l'appareil, le contrôle constant du niveau empêche l'eau de déborder. Si, malgré cela, de l'eau sort de la machine, il se peut que :

- la crosse de vidange soit mal positionnée dans le conduit d'évacuation.
- les raccordements du tuyau d'alimentation en eau sur la machine et sur le robinet ne soient pas étanches :
 - vérifiez la présence des joints ainsi que le serrage des raccords.

• Fortes vibrations lors de l'essorage

- Votre appareil n'a pas été correctement débridé :
 - vérifiez si toutes les cales servant au transport ont bien été retirées (voir chapitre "DÉMONTAGE DES BRIDES DE TRANSPORT")
- Le sol n'est pas horizontal.
- Votre appareil repose sur ses deux roulettes "avant" (suivant le modèle)
 - reposez l'appareil sur ses pieds en repoussant le levier de mise sur roulettes vers la droite.

• Le linge n'a pas été essoré ou est insuffisamment essoré

- Vous avez sélectionné un programme sans essorage, par ex. "Egouttage".
- La sécurité d'essorage a détecté une mauvaise répartition du linge dans le tambour :
 - détassez le linge et programmez un nouvel essorage.

• La machine ne vidange pas

- Vous avez programmé un "Arrêt cuve pleine".
- Le filtre de la pompe de vidange est obstrué :
 - nettoyez-le (voir façon de procéder dans le chapitre "NETTOYAGE DU FILTRE DE POMPE")
- Le tuyau d'évacuation est plié ou écrasé.

• Le couvercle ne s'ouvre pas

- Le programme n'est pas encore terminé.
- Le couvercle reste verrouillé pendant toute la durée du programme.

• Les portillons du tambour s'ouvrent trop lentement (pour les machines équipées de portillons à ouverture douce)

- Votre machine n'a pas fonctionné depuis longtemps.
- Elle est située dans un local trop froid.
- Des résidus de lessive (poudre) bloquent les charnières.
 - dans tous les cas, tout rentre dans l'ordre après la première ouverture.

Important :





De manière générale et quelle que soit l'anomalie constatée, il convient d'arrêter la machine, de débrancher le cordon d'alimentation électrique et de fermer le robinet d'arrivée d'eau.

• MESSAGES DONNÉS PAR L’AFFICHEUR

• Incidents signalés dépannables par vous-même

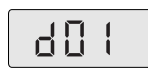
Dans ce chapitre, nous vous expliquons comment remédier vous-même, très facilement à ces incidents.

Votre appareil détecte de lui-même certains incidents de fonctionnement et vous le signale par des messages particuliers qui apparaissent sur l'écran.

Messages	Causes / Remèdes
	Robinet d'arrivée d'eau fermé. Vérifiez l'ouverture du robinet d'arrivée d'eau, puis appuyez de nouveau sur la touche "marcha/pausa" pour relancer le cycle. Cet incident peut aussi être provoqué par un mauvais raccordement du tuyau de vidange (voir chapitre "ÉVACUATION DES EAUX USÉES").
	Le filtre de pompe est bouché. Nettoyez le filtre de pompe (voir façon de procéder dans le chapitre "NETTOYAGE DU FILTRE DE POMPE"), puis appuyez de nouveau sur la touche "marcha/pausa" pour relancer le cycle. Vérifiez aussi le positionnement du tuyau de vidange dans le conduit d'évacuation: le raccordement ne doit pas être étanche (voir chapitre "ÉVACUATION DES EAUX USÉES").
	Tuyau de vidange mal positionné. Vérifiez le positionnement du tuyau de vidange dans le conduit d'évacuation : le raccordement ne doit pas être étanche (voir chapitre "ÉVACUATION DES EAUX USÉES").
	Tambour bloqué. Vérifiez si une petite pièce de linge (ex. mouchoir, chaussette,...) n'est pas passée entre la cuve et le tambour et ne bloque la rotation de ce dernier. Pour avoir accès au fond de la cuve, reportez-vous au chapitre "NETTOYAGE DU FILTRE DE POMPE".
	Couvercle mal fermé. Vérifiez la fermeture du couvercle, puis appuyez de nouveau sur la touche "marcha/pausa" pour relancer le cycle.

Nota :

S'il s'est produit un incident de fonctionnement qui n'entre pas dans les cas cités ci-dessus, avant d'appeler un dépanneur, nous vous conseillons de procéder comme suit :

- mettez le sélecteur de programmes sur la position "O" et débranchez la prise de courant pendant au moins 10 secondes
- rebranchez la prise et relancez un cycle de lavage.

Si le défaut persiste, appelez votre dépanneur.

Important :

Ne pas relancer de cycle de lavage, quand, le tambour reste bloqué ou si vous constatez la présence d'eau autour de votre machine ou encore si vous constatez une odeur de brûlé.

• SERVICE APRES VENTE:

- Les éventuelles interventions sur votre appareil doivent être effectuées :
 - soit par votre revendeur,
 - soit par un autre professionnel qualifié dépositaire de la marque.
- Lors de votre appel, mentionnez la référence complète de votre appareil (modèle, type et numéro de série). Ces renseignements figurent sur la plaque signalétique fixée au dos de l'appareil.

