

# **Four Encastrables**

Manuel de l'utilisateur

BIET36400XPS

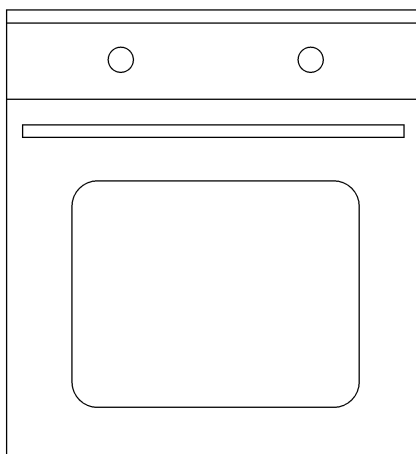

## Avant de commencer, bien vouloir lire ce manuel d'utilisation !

Chère cliente, cher client,

Nous vous remercions d'avoir porté votre choix sur un produit Beko. Nous espérons que vous tirerez le meilleur parti de votre produit, qui a été fabriqué avec une technologie de pointe et de qualité supérieure. C'est pourquoi nous vous prions de lire attentivement le présent manuel et tous les autres documents connexes dans leur intégralité avant d'utiliser le produit et de les conserver ensuite car vous pourrez avoir besoin de vous en servir ultérieurement. Si vous cédez l'appareil à une tierce personne, n'oubliez pas de lui fournir le Manuel d'utilisation également. Respectez tous les avertissements et informations contenus dans le manuel d'utilisation.

Souvenez-vous que ce Manuel d'utilisation s'applique également à plusieurs autres modèles. Les différences entre les modèles seront identifiées dans le manuel.

### Explication des symboles

Vous trouverez les symboles suivants dans ce Manuel d'utilisation :

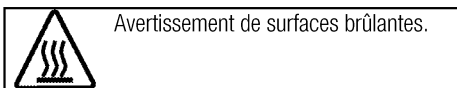
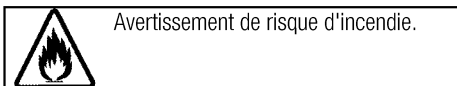
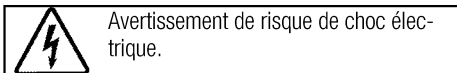
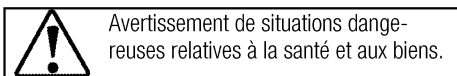

**Arçelik A.Ş.**  
Karaağaç caddesi No:2-6  
34445 Sütlüce/İstanbul/TURKEY



This product was manufactured using the latest technology in environmentally friendly conditions.

**1 Instructions importantes et mises en garde relatives à la sécurité et à l'environnement 4**

Sécurité générale ..... 4  
 Sécurité électrique ..... 4  
 Sécurité du produit ..... 5  
 Utilisation prévue ..... 7  
 Sécurité des enfants ..... 7  
 Mise au rebut de l'ancien appareil ..... 8  
 Elimination des emballages ..... 8

**2 Généralités 9**

Vue d'ensemble ..... 9  
 Contenu de l'emballage ..... 10  
 Caractéristiques techniques ..... 11

**3 Installation 12**

Avant l'installation ..... 12  
 Installation et branchement ..... 13  
 Déplacement ultérieur ..... 15

**4 Préparations 16**

Conseils pour faire des économies d'énergie ..... 16  
 Première utilisation ..... 16  
 Réglage de l'heure ..... 16  
 Premier nettoyage de l'appareil ..... 16  
 Première cuisson ..... 17

**5 Utilisation du four 18**

Informations générales concernant la pâtisserie, la rôtisserie et les grillades ..... 18  
 Utilisation du four électrique ..... 18  
 Modes de fonctionnement ..... 19  
 Fonctionnement de l'unité de commande du four .. 20  
 Tableau des temps de cuisson ..... 24  
 Utilisation du grill ..... 25  
 Tableau des temps de cuisson pour le grill ..... 26

**6 Maintenance et entretien 27**

Généralités ..... 27  
 Nettoyage du bandeau de commande ..... 27  
 Nettoyage du four ..... 27  
 Retirer la porte du four ..... 28  
 Retrait de la vitre de la porte ..... 28  
 Remplacement de l'ampoule du four ..... 29

**7 Recherche et résolution des pannes 30**

## **1 Instructions importantes et mises en garde relatives à la sécurité et à l'environnement**

Ce chapitre contient les instructions de sécurité qui vous aideront à éviter les risques de blessure corporelle ou de dégâts matériels. Le non respect de ces instructions entraînera l'annulation de toute garantie.

### **Sécurité générale**

- Cet appareil peut être utilisé par des enfants de 8 ans et plus et des personnes aux capacités physiques, sensorielles ou mentales réduites ou des personnes dénuées d'expérience ou de connaissance si elles ont pu bénéficier d'une surveillance ou d'instructions concernant l'utilisation de l'appareil en toute sécurité et comprennent les risques encourus.

Les enfants ne doivent pas jouer avec l'appareil. Le nettoyage et l'entretien ne doivent pas être effectués par un enfant sans surveillance.

- Les procédures d'installation et de réparation doivent en tout temps être effectuées par des agents d'entretien qualifiés. Le fabricant ne sera pas responsable des dommages causés à la suite d'une utilisation faite par des personnes non qualifiées, situation susceptible d'annuler aussi la ga-

rantie. Avant l'installation, lisez attentivement les instructions.

- Ne faites pas fonctionner l'appareil s'il est défectueux ou présente des dégâts visibles.
- Assurez-vous que les boutons de fonctionnement de l'appareil sont en position d'arrêt après chaque utilisation.

### **Sécurité électrique**

- Si le produit est en panne, ne l'utilisez pas, à moins qu'il ne soit réparé par un Agent d'entretien agréé. Vous risqueriez un choc électrique !
- Branchez l'appareil uniquement à une sortie/ligne avec mise à la terre ainsi que la tension et la protection spécifiées dans le chapitre « Spécifications techniques ». Faites installer la mise à la terre par un électricien qualifié lorsque vous utilisez l'appareil avec ou sans transformateur. Notre entreprise décline sa responsabilité par rapport à tout problème consécutif à la non mise à la terre de l'appareil suivant la réglementation locale en vigueur.
- Ne lavez jamais l'appareil en y versant de l'eau. Vous risqueriez un choc électrique !

- Débranchez l'appareil pendant les opérations d'installation, d'entretien, de nettoyage et de réparation.
- Si le cordon d'alimentation est endommagé, il doit être remplacé par le fabricant, l'un de ses techniciens ou une personne de qualification similaire afin d'éviter tout risque.
- Installez l'appareil de sorte que l'on puisse le déconnecter complètement du réseau. La séparation doit être effectuée par une prise secteur ou un commutateur intégré à l'installation électrique fixe, suivant la réglementation en matière de construction.
- La surface arrière du four devient chaude pendant l'utilisation. Vérifiez que le raccordement de électrique n'est pas en contact avec la surface arrière, cela pourrait endommager les connexions.
- Ne pas coincer le câble d'alimentation entre la porte du four et le châssis et ne pas le faire passer sur des surfaces brûlantes. Dans le cas contraire, l'isolation du câble pourrait fondre et provoquer un incendie suite à un court-circuit.
- Toutes les opérations sur des équipements et des systèmes électriques ne peuvent être réali-

sées que par des personnes habilitées et qualifiées.

- En cas de dégâts, éteignez l'appareil et débranchez-le du secteur. Pour ce faire, coupez le fusible domestique.
- Vérifiez que la tension du fusible est compatible avec l'appareil.

### **Sécurité du produit**

- Les parties accessibles de l'appareil deviennent chaudes au cours de son utilisation. Des mesures doivent être prises pour éviter de toucher aux éléments de chauffage. Les enfants de moins de 8 ans doivent être maintenus à l'écart, sauf s'ils sont continuellement surveillés.
- Ne jamais utiliser l'appareil lorsque le jugement ou la coordination est affectée par l'alcool et/ou la drogue.
- Prenez garde lorsque vous utilisez des boissons alcoolisées dans vos plats. L'alcool s'évapore à températures élevées et peut provoquer un incendie étant donné qu'il peut s'enflammer lorsqu'il entre en contact avec des surfaces chaudes.
- Assurez-vous qu'aucune substance inflammable ne soit placée à proximité de l'appareil étant donné que les côtés peuvent chauffer pendant son utilisation.

- L'appareil chauffe pendant son utilisation. Des mesures doivent être prises pour éviter de toucher aux éléments de chauffage qui se trouvent à l'intérieur du four.
- épargnez les ouvertures de ventilation d'éventuelles obstructions.
- Ne pas faire chauffer de boîtes de conserves et de bocaux en verre clos dans le four. La pression qui s'accumulerait dans la boîte/le bocal pourrait le faire éclater.
- Ne placez pas de plaques de cuisson, de plats ou de feuille d'aluminium directement sur le bas du four. L'accumulation de chaleur pourrait endommager le fond du four.
- N'utilisez pas de nettoyeurs fortement abrasifs ou de grattoir en métal affûté pour nettoyer la porte vitrée du four car ils peuvent rayer la surface, ce qui peut entraîner fêler la vitre.
- N'utilisez pas de nettoyeurs à vapeur pour le nettoyage de l'appareil, car ceux-ci présentent un risque d'électrocution.
- Placer correctement l'étagère métallique et la plaque sur les châssis métalliques  
Il est important de placer l'étagère métallique et/ou la plaque correctement sur le châssis. Faites coulisser l'étagère métallique ou le plat entre 2 glissières

de coulissement et vérifiez-en l'équilibre avant de placer des aliments dessus (Observez l'illustration suivante).

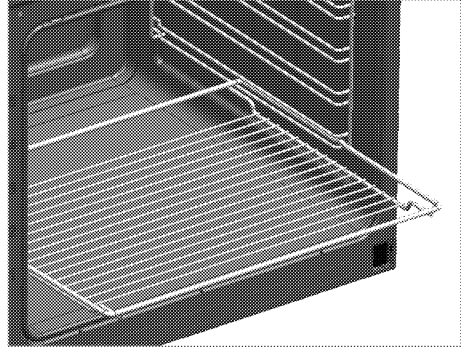

- Ne pas utiliser l'appareil si la porte en verre est absente ou fendue.
- La poignée du four n'est pas un sèche-serviettes. Ne pendez pas de serviettes, gants ou produits textiles similaires lorsque la porte est ouverte avec la fonction gril.
- Utilisez toujours des gants de protection thermique lorsque vous placez dans ou retirez des plats du four chaud.
- Assurez-vous d'avoir éteint l'appareil avant de procéder au remplacement de l'ampoule. Cette précaution vous évite tout risque de choc électrique.
- Avant le cycle de nettoyage, éliminez d'abord les saletés des surfaces extérieures et intérieures du four à l'aide d'un chiffon humide. Retirez tous les accessoires du four.

- Les surfaces chaudes peuvent provoquer des brûlures ! Ne touchez pas au produit durant l'auto-nettoyage et tenez les enfants à l'écart dudit produit. Patientez au moins 30 minutes avant d'éliminer les résidus.
- Pendant le nettoyage pyrolytique, les surfaces peuvent chauffer plus que d'habitude. Tenez les enfants à distance.

Pour que le feu produit par votre appareil soit fiable,

- veillez à ce que la fiche soit bien branchée dans la prise afin que des étincelles ne se produisent pas.
- Utilisez uniquement les câbles de rallonge d'origine, et veillez à ce qu'ils ne soient pas coupés ou autrement endommagés.
- Assurez-vous également que la prise ne contient pas de liquide ni de moisissure avant de brancher l'appareil.

### Utilisation prévue

- Cet appareil est conçu pour un usage domestique. L'utilisation commerciale est interdite.
- Cet appareil sert uniquement à des fins de cuisson. Il ne doit pas être utilisé à d'autres fins, par exemple le chauffage du local.
- Évitez d'utiliser cet appareil pour réchauffer les assiettes sous le grill, accrocher des serviettes et

des torchons, etc. sur les poignées, sécher et réchauffer quoi que ce soit.

- Le fabricant ne saurait être tenu responsable des dégâts causés par une utilisation ou une manipulation incorrecte.
- Le four peut être utilisé pour décongeler, cuire, rôtir et griller des aliments.

### Sécurité des enfants

- Les parties accessibles peuvent s'échauffer pendant l'utilisation. Les enfants doivent être tenus à l'écart.
- Les matériaux d'emballage peuvent présenter un danger pour les enfants. Gardez les matériaux d'emballage hors de portée des enfants. Veuillez jeter les pièces de l'emballage en respectant les normes écologiques.
- Les appareils électriques sont dangereux pour les enfants. Tenez les enfants à l'écart de l'appareil lorsqu'il fonctionne et interdisez-leur de jouer avec.
- Ne rangez pas d'objets au dessus de l'appareil que les enfants pourraient atteindre.
- Lorsque la porte avant est ouverte, ne posez pas d'objets lourds dessus et ne permettez pas aux enfants de s'y asseoir. Il pourrait basculer ou les charnières de porte être endommagées.

## Mise au rebut de l'ancien appareil

### Conformité avec la directive DEEE et mise au rebut des déchets :



Ce produit est conforme à la directive DEEE (2012/19/UE) de l'Union européenne). Ce produit porte un symbole de classification pour la mise au rebut des équipements électriques et électroniques (DEEE).

Le présent produit a été fabriqué avec des pièces et du matériel de qualité supérieure susceptibles d'être réutilisés et adaptés au recyclage. Par conséquent, nous vous conseillons de ne pas le mettre au rebut avec les ordures ménagères et d'autres déchets à la fin de sa durée de vie. Au contraire, rendez-vous dans un point de collecte pour le recyclage de tout matériel électrique et électronique. Veuillez vous rapprocher des autorités de votre localité pour plus d'informations concernant le point de collecte le plus proche.

### Conformité avec la directive LdSD :

L'appareil que vous avez acheté est conforme à la directive LdSD (2011/65/UE) de l'Union européenne. Il ne comporte pas les matériels dangereux et interdits mentionnés dans la directive.

## Élimination des emballages

- Les emballages sont dangereux pour les enfants. Conservez les emballages en lieu sûr à l'écart des enfants. Les emballages de l'appareil sont fabriqués à partir de matériaux recyclés. Éliminez-les de manière appropriée et triez-les en fonction des instructions de recyclage des déchets. Ne les jetez pas avec les déchets domestiques normaux.



## 2 Généralités

### Vue d'ensemble

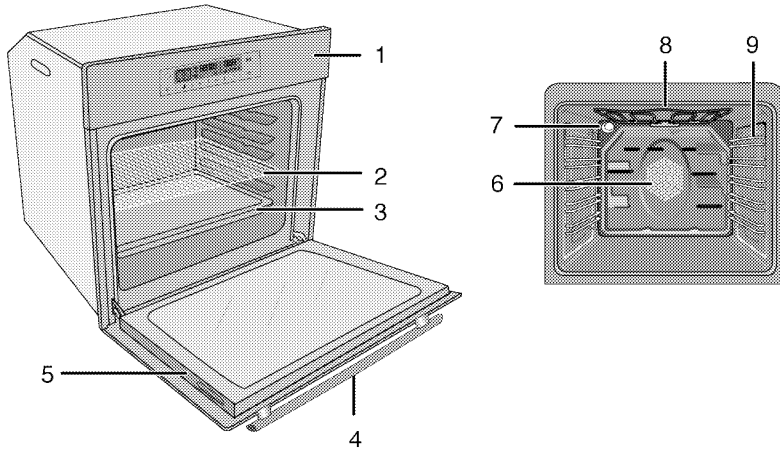

- |   |                     |   |   |
|---|---------------------|---|---|
| 1 | Bandeau de commande | 6 | Moteur du ventilateur (derrière la plaque en acier) |
| 2 | Grille              | 7 | Ampoule   |
| 3 | Plaque              | 8 | Élément chauffant supérieur                         |
| 4 | Poignée             | 9 | Positions de la grille                              |
| 5 | Porte               |   |   |

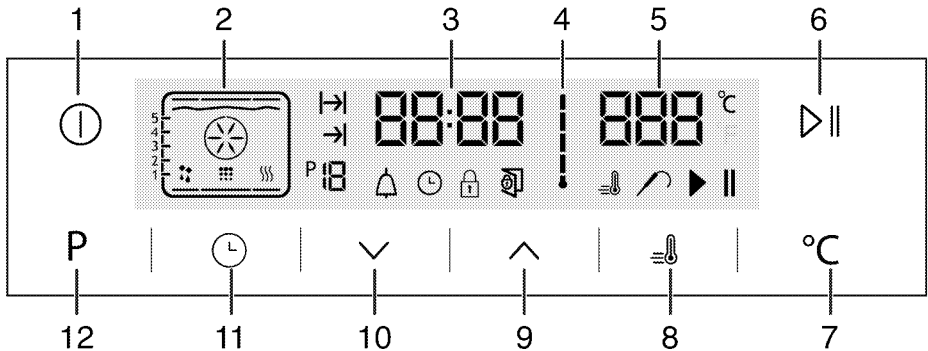

- |   |  |    |  |
|---|--|----|--|
| 1 | Touche Marche/Arrêt                    | 7  | Touche de réglage de la température    |
| 2 | Affichage des fonctions                | 8  | Symbole Booster (préchauffage rapide)  |
| 3 | Indicateur de l'horloge                | 9  | Touche plus                            |
| 4 | Symbole de température interne du four | 10 | Touche moins                           |
| 5 | Champ d'indication de la température   | 11 | Touche de réglage                      |
| 6 | Bouton Marche/Arrêt de la cuisson      | 12 | Touche de retour à l'écran d'affichage |

## Contenu de l'emballage



Les accessoires fournis peuvent varier selon le modèle de l'appareil. Tous les accessoires décrits dans le manuel d'utilisation peuvent ne pas faire partie de votre appareil.

1. **Manuel de l'utilisateur**

2. **Plaque a four**

Utilisée pour les pâtisseries, les aliments congelés et les grands rôtis.

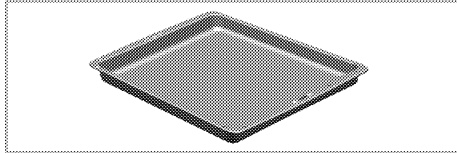

3. **Grille**

Utilisée pour les rôtis et pour les aliments à cuire, rôtir ou pour les ragoûts, elle se place dans le châssis à la hauteur souhaitée.

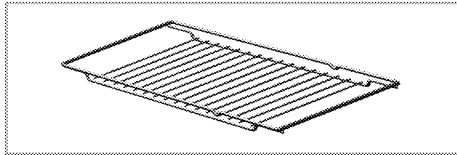

4. **Rôtissoire**

Utilisée pour faire griller la viande, les volailles et le poisson de manière uniforme sur tous les côtés.

- Fixez la nourriture à griller sur le tournebroche avec les broches.
- Placez le châssis du tournebroche dans le four dans l'alignement du moteur d'entraînement du tournebroche.
- Insérez l'extrémité pointue du tournebroche dans le moteur d'entraînement du tournebroche et placez ce dernier sur son châssis.
- Retirez la poignée du tournebroche quand le grill est en route.

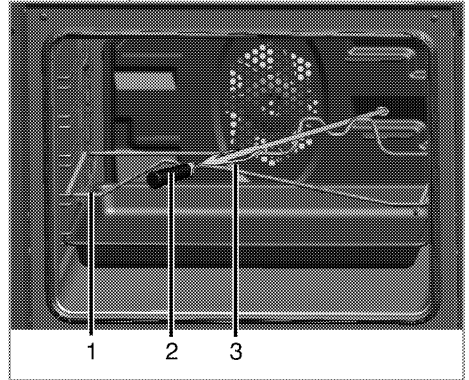

- 1 Châssis du tournebroche  
2 Poignée en plastique  
3 Broche

## Caractéristiques techniques

Tension/fréquence	220-240 V ~ 50 Hz
Consommation d'énergie totale	2,4 kW
Fusible	min. 16 A
Type de câble/section	H05VV-FG 3 x 1,5 mm <sup>2</sup>
Longueur de câble	max. 2 m
Dimensions extérieures (hauteur/longueur/profondeur)	595 mm/594 mm/567 mm
Dimensions d'installation (hauteur/longueur/profondeur)	**590 ou 600 mm/560 mm/min. 550 mm
Four principal	<b>Four multifonction</b>
Ampoule interne	15/25 W
Consommation électrique du grill	2,2 kW

# Données de base : Les informations sur l'étiquette énergétique des fours électriques sont fournies conformément à la norme EN 60350-1 / IEC 60350-1. Ces valeurs sont déterminées à charge standard avec des résistances de voûte et de sole ou des fonctions de cuisson ventilée (le cas échéant).

La classe de consommation énergétique est déterminée conformément à la hiérarchie suivante en fonction de la présence ou non sur l'appareil les fonctions correspondantes. 1-Cuisson tournante économique, 2-Cuisson lente Turbo, 3- Cuisson Turbo, 4- Cuisson ventilée sole/voûte, 5- Cuisson voûte et sole.

\*\* Reportez-vous à *Installation*, page 12.



Les caractéristiques techniques peuvent changer sans avis préalable afin d'améliorer la qualité de l'appareil.



Les illustrations comprises dans ce manuel sont schématiques et peuvent ne pas correspondre exactement à l'appareil.



Les valeurs mentionnées sur les étiquettes de l'appareil ou dans la documentation qui l'accompagnent sont obtenues dans des conditions de laboratoire conformément aux normes correspondantes. En fonction des conditions de fonctionnement et de l'environnement de l'appareil, ces valeurs peuvent varier.

### 3 Installation

Le produit doit être installé par une personne qualifiée conformément à la réglementation en vigueur. Dans le cas contraire, la garantie n'est pas valable. Le fabricant se sera pas tenu pour responsable des dégâts consécutifs à des procédures réalisées par des personnes non autorisées et pourra annuler la garantie dans ce cas.



La préparation de l'emplacement et l'installation de l'électricité pour l'appareil sont sous la responsabilité du client.



**DANGER:**

Installez l'appareil conformément aux réglementations en matière de gaz et d'électricité en vigueur dans votre localité.



**DANGER:**

Avant l'installation, regardez si l'appareil présente des défauts. Si tel est le cas, ne le faites pas installer.  
Les appareils endommagés présentent des risques pour votre sécurité.



N'installez pas l'appareil à proximité de réfrigérateurs ou congélateurs. La chaleur émise par l'appareil augmenterait la consommation d'énergie des dispositifs de refroidissement.



N'utilisez pas la porte et/ou la poignée pour porter ou déplacer l'appareil.



Si votre appareil est doté de poignées métalliques, veuillez les repousser à l'intérieur des parois latérales après l'avoir déplacé.

#### Avant l'installation

L'appareil est destiné à être installé dans les meubles de cuisine disponibles dans le commerce. Une distance de sécurité doit être laissée entre l'appareil et les parois de la cuisine et des meubles. Voir le schéma (valeurs en mm).

- Les surfaces, les feuilles laminées synthétiques et les adhésifs doivent résister à la chaleur (jusqu'à 100 °C min.).
- Les meubles de cuisine doivent être stables et fixés.
- S'il y a un tiroir sous le four, une étagère doit être installée entre ce four et le tiroir.
- Transportez l'appareil avec au minimum deux personnes.

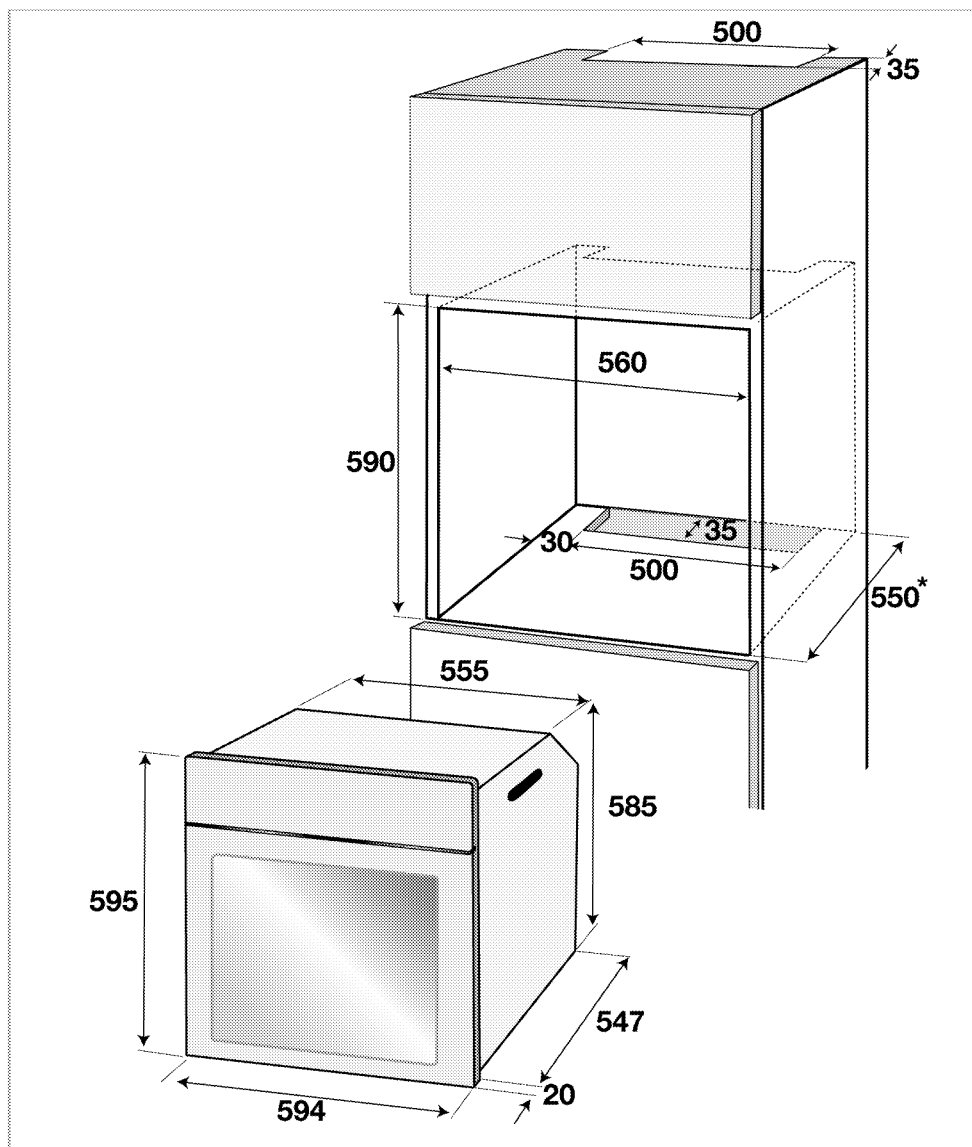

\* min.

## Installation et branchement

- Installez l'appareil conformément à toutes les réglementations en matière de gaz et d'électricité en vigueur.

## Raccordement électrique

Branchez l'appareil à une ligne de terre protégée par un fusible de capacité suffisante tel qu'indiqué dans le tableau "Caractéristiques techniques". Faites installer

la mise à la terre par un électricien qualifié lorsque vous utilisez l'appareil avec ou sans transformateur. Notre société ne sera pas tenue pour responsable des dégâts qui surviendraient de l'utilisation de l'appareil sans une installation de mise à la terre conforme aux réglementations locales en vigueur.

**DANGER:**

L'appareil doit uniquement être raccordé à l'alimentation électrique par une personne autorisée et qualifiée. La période de garantie de l'appareil démarre uniquement après son installation correcte.

Le fabricant se sera pas tenu pour responsable des dégâts consécutifs à des procédures réalisées par des personnes non autorisées.

**DANGER:**

Le câble d'alimentation ne doit pas être serré, plié ou pincé ou entrer en contact avec des pièces chaudes de l'appareil.

Un câble d'alimentation endommagé doit être remplacé par un électricien qualifié. Dans le cas contraire, il présente un risque d'électrocution, de court-circuit ou d'incendie !

- La connexion doit être conforme aux réglementations nationales en vigueur.
- Les valeurs de l'alimentation électrique doivent correspondre aux valeurs figurant sur la plaque signalétique de l'appareil. Ouvrez la porte pour voir la plaque signalétique.
- Le câble d'alimentation de l'appareil doit être conforme aux valeurs du tableau "Caractéristiques techniques".

**DANGER:**

Avant d'effectuer tout travail sur l'installation électrique, l'appareil doit être débranché du réseau d'alimentation électrique.

Vous risqueriez un choc électrique !

**Raccordement du câble d'alimentation**

1. S'il n'est pas possible de débrancher tous les poles de la source d'alimentation, une unité de déconnexion avec une ouverture minimale de 3 mm (fusibles, interrupteurs de sécurités, contacts) doit être connectée et tous les poles de cette unité de déconnexion doivent être adjacents au produit (et non au-dessus), conformément aux directives IEE. Le non respect de ces instructions risque de causer des problèmes de fonctionnement et d'invalider la garantie du produit.

Une protection supplémentaire par un disjoncteur de courant résiduel est recommandée.

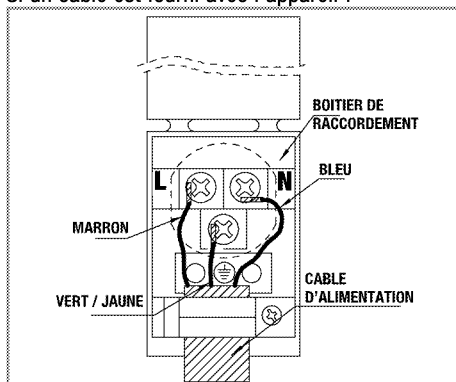
**Si un câble est fourni avec l'appareil :**

2. **Pour une connexion monophasée**, branchez les fils comme indiqué ci-dessous:

- Câble marron/noir = L (phase)
- Câble Bleu/gris = N (Neutre)
- Câble vert/jaune = (E)  (Terre)

**Installation des produits**

1. Faites coulisser le four dans le meuble, alignez-le et fixez-le en vous assurant que le câble d'alimentation n'est pas rompu et/ou coincé.

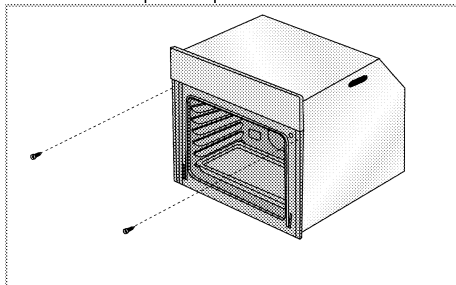

Fixez le four avec les 2 vis comme sur l'illustration.

## Pour les produits équipés d'un ventilateur

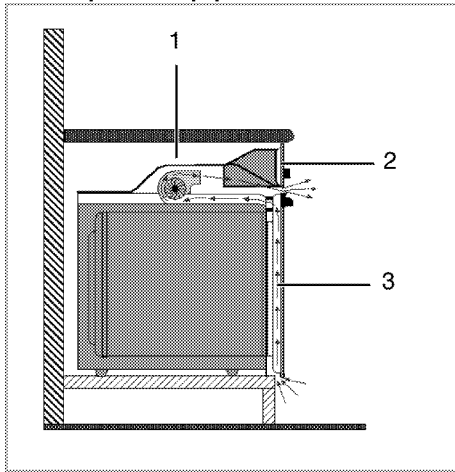

- 1 Ventilateur
- 2 Bandeau de commande
- 3 Porte

Le ventilateur intégré refroidit à la fois le meuble intégré et la façade de l'appareil.



Le ventilateur continue de fonctionner pendant 20 à 30 minutes même après l'extinction du four.

Si vous avez cuisiné en programmant la minuterie du four, le ventilateur s'arrêtera également à la fin du temps de cuisson avec toutes les autres fonctions.

## Vérification finale

1. Branchez le câble d'alimentation et enclenchez le fusible de l'appareil.
2. Vérifiez les fonctions.

## Déplacement ultérieur

- Conservez le carton d'origine de l'appareil et utilisez-le pour déplacer le produit. Suivez les instructions figurant sur le carton. Si vous n'avez plus le carton original, emballez l'appareil dans du film à bulles ou du carton épais avec du ruban adhésif pour maintenir le tout.
- Afin d'éviter que la grille et la plaque situés à l'intérieur du four n'endommagent la porte, placez une bande de carton sur la contre-porte à hauteur des plaques. Attachez la porte du four aux parois latérales à l'aide de ruban adhésif.
- N'utilisez pas la porte ou la poignée pour soulever ou déplacer l'appareil.



Ne placez aucun objet sur l'appareil et déplacez-le bien à plat.



Inspectez l'aspect général de l'appareil pour déceler les dégâts potentiellement dus au transport.

## 4 Préparations

### Conseils pour faire des économies d'énergie

Les conseils suivants vous permettront d'utiliser votre appareil de façon écologique et d'économiser ainsi de l'énergie :

- Utilisez des ustensiles de cuisine de couleur obscure et recouverts d'émail car la transmission de chaleur sera améliorée.
- Lorsque vous cuisinez, lancez un préchauffage si cela est conseillé dans le manuel d'utilisation ou la description de la recette.

- N'ouvrez pas la porte du four trop souvent pendant la cuisson.
- Essayez de faire cuire plusieurs plats simultanément dans le four lorsque vous le pouvez. Vous pouvez placer deux plats de cuisson sur le châssis métallique.
- Faites cuire plusieurs plats successivement. Le four sera déjà à température.
- Vous pouvez économiser de l'énergie en éteignant votre four quelques minutes avant la fin du temps de cuisson. N'ouvrez pas la porte du four.
- Décongelez les plats surgelés avant de les cuire.

### Première utilisation

#### Réglage de l'heure

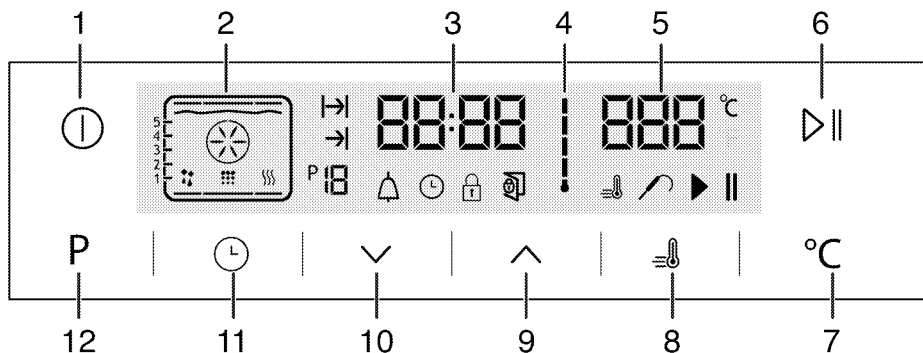

- 1 Touche Marche/Arrêt
- 2 Affichage des fonctions
- 3 Indicateur de l'horloge
- 4 Symbole de température interne du four
- 5 Champ d'indication de la température
- 6 Bouton Marche/Arrêt de la cuisson
- 7 Touche de réglage de la température
- 8 Symbole Booster (préchauffage rapide)
- 9 Touche plus
- 10 Touche moins
- 11 Touche de réglage
- 12 Touche de retour à l'écran d'affichage

1. Au début du fonctionnement du four le symbole s'allume, appuyez sur les touches / pour régler l'heure.
2. Confirmez le réglage en appuyant sur le symbole et patientez pendant 4 secondes sans appuyer sur aucune touche.

Si l'heure actuelle n'a pas été réglée, l'indicateur de temps commencera à avancer/se déplacer à partir de **12 heures**. Le symbole s'activera pour signaler que l'heure actuelle n'a pas été réglée. Cette icône disparaît dès que l'heure est réglée.

#### Premier nettoyage de l'appareil

La surface pourrait être endommagée par certains détergents ou produits de nettoyage. N'utilisez pas de détergents agressifs, de poudre/crèmes de nettoyage ou d'objets tranchants pour le nettoyage.

1. Retirez tous les matériaux d'emballage.
2. Essuyez les surfaces de l'appareil à l'aide d'un chiffon humide ou d'une éponge et terminez avec un chiffon.



## Première cuisson

Faites chauffer l'appareil pendant 30 minutes puis éteignez-le. De cette manière, tous les résidus de production ou les couches de conservation seront brûlés et supprimés.



### AVERTISSEMENT

Les surfaces chaudes peuvent provoquer des brûlures !

L'appareil peut être très chaud pendant son utilisation. Ne touchez jamais les brûleurs, sections internes du four, résistances, etc. lorsqu'ils sont chauds. Tenez les enfants à l'écart.

Utilisez toujours des gants de protection thermique lorsque vous placez dans ou retirez des plats du four chaud.

## Four électrique

1. Sortez toutes les plaques de cuisson et la grille métallique du four.
2. Fermez la porte du four.
3. Sélectionnez la position "Traditionnel".
4. Sélectionnez l'intensité la plus forte pour le grill ; voir *Utilisation du four électrique, page 18*.
5. Faites fonctionner le four environ 30 minutes.
6. Eteignez votre four ; voir *Utilisation du four électrique, page 18*

## Four à grill

1. Sortez toutes les plaques de cuisson et la grille métallique du four.
2. Fermez la porte du four.
3. Sélectionnez l'intensité la plus forte pour le grill ; voir *Utilisation du grill, page 25*.
4. Faites fonctionner le four environ 30 minutes.
5. Eteignez votre grill ; voir *Utilisation du grill, page 25*



Une odeur et de la fumée peuvent se dégager pendant quelques heures au cours de la première utilisation. Ce phénomène est tout à fait normal. Assurez-vous que la pièce est bien aérée pour évacuer l'odeur et la fumée. Évitez d'avaler la fumée et l'odeur qui se dégagent.

## 5 Utilisation du four

### Informations générales concernant la pâtisserie, la rôtisserie et les grillades



#### AVERTISSEMENT

Les surfaces chaudes peuvent provoquer des brûlures !

L'appareil peut être très chaud pendant son utilisation. Ne touchez jamais les brûleurs, sections internes du four, résistances, etc. lorsqu'ils sont chauds. Tenez les enfants à l'écart.

Utilisez toujours des gants de protection thermique lorsque vous placez dans ou retirez des plats du four chaud.



#### DANGER:

Faites attention lors de l'ouverture du four car de la vapeur peut s'en échapper.

La vapeur peut provoquer des brûlures sur vos mains, votre visage et/ou vos yeux.

#### Conseils pour la pâtisserie

- Utilisez des plats en métal anti-adhérent adaptés ou des ustensiles en aluminium ou des moules en silicone résistant à la chaleur.
- Utilisez l'espace de la plaque au mieux.
- Placez le moule de cuisson au milieu.
- Sélectionnez l'emplacement adapté avant d'allumer le four ou le grill. Ne changez pas d'emplacement lorsque le four est chaud.
- Gardez la porte du four fermée.

#### Conseils pour rôti

- Assaisonner les poulets entiers, dindes et gros morceaux de viande avec du jus de citron et du poivre noir avant la cuisson augmentera la performance de cuisson.
- La viande rôtie met 15 à 30 minutes de plus à cuire avec des os par rapport à un rôti équivalent sans os.
- Chaque centimètre d'épaisseur de viande requiert environ 4 à 5 minutes de temps de cuisson.
- Laissez la viande reposer dans le four pendant environ 10 minutes après le temps de cuisson. Le jus se répartira sur l'ensemble de la viande et ne coulera pas à sa découpe.
- Le poisson doit être placé au milieu du four ou plus bas dans un plat résistant au feu.

#### Conseils pour les grillades

Lorsque la viande, poissons et volailles sont grillés, ils brunissent rapidement, deviennent croustillants et ne sèchent pas. Les morceaux minces, les brochettes de

viandes et les saucisses mais également les légumes à forte teneur en liquide (par exemple les tomates et les oignons, sont particulièrement adaptés à cette cuisson.

- Répartissez les morceaux à griller sur la grille métallique ou la plaque de cuisson avec la grille métallique de manière à ce que l'espace couvert ne dépasse pas la taille de la résistance.
- Glissez la grille ou la plaque de cuisson avec la grille dans le four au niveau souhaité. Si vous faites des grillades sur la grille, glissez la plaque de cuisson sur le châssis pour recueillir les graisses. Ajoutez un peu d'eau dans la plaque de cuisson pour faciliter le nettoyage.



Les aliments non adaptés pour le grill exposent à des risques d'incendie.

N'utilisez que des aliments à griller adaptés à une chaleur de grill intense. Ne placez pas la nourriture trop au fond du grill. Il s'agit de la zone la plus chaude et les aliments gras pourraient prendre feu.

### Utilisation du four électrique

#### Positions des châssis (pour modèle avec grill)

Il est important de placer la grille correctement sur le châssis. La grille doit être insérée entre les châssis métalliques comme sur l'illustration.

Ne laissez pas la plaque du grill appuyée sur le mur arrière du four. Faites coulisser la grille vers l'avant du châssis et placez-la à l'aide de la contre-porte afin d'obtenir les meilleures performances du grill.

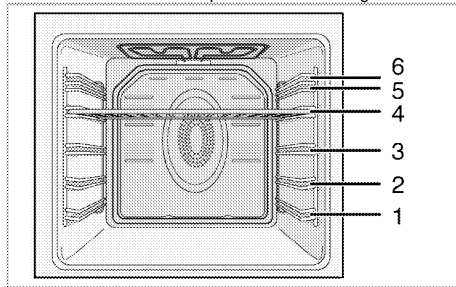

## Modes de fonctionnement

L'ordre des modes de fonctionnement présenté peut varier sur votre appareil.

### 1. Chauffage supérieur et inférieur

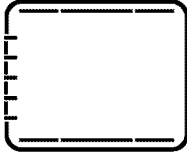

Les aliments sont cuits simultanément par le dessus et le dessous. Par exemple, il est adapté pour des gâteaux, des pâtisseries ou des gâteaux et des ragoûts dans des moules. Cuisson avec une seule plaque.

La position de châssis adaptée s'affichera à l'écran.

### 2. Élément chauffant supérieur/inférieur avec ventilateur

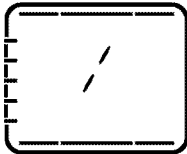

L'air chaud généré par les résistances inférieure et supérieure, est réparti très rapidement et de façon uniforme dans le four à l'aide du ventilateur. Cuisson avec une seule plaque.

### 3. Gril pulsé



L'air chaud généré par le gril fort est distribué très rapidement dans le four à l'aide du ventilateur. Adapté pour les griller de grandes quantités de viande.

- Placez des portions de grande ou moyenne taille correctement sous la résistance de grill pour les grillades.
- Réglez la température sur le niveau maximum.
- Retournez la nourriture à mi-cuisson.

### 4. Grill fort

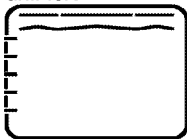

Le grand grill sur le haut du four fonctionne. Adapté pour les griller de grandes quantités de viande.

- Placez des portions de grande ou moyenne taille correctement sous la résistance de grill pour les grillades.
- Réglez la température sur le niveau maximum.
- Retournez la nourriture à mi-cuisson.

### 5. Gril

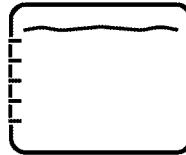

Le petit grill sur le haut du four fonctionne. Adapté aux grillades et aux gratins.

- Placez des portions de petite ou moyenne taille correctement sous l'élément de grill pour les grillades.
- Réglez la température sur le niveau maximum.
- Retournez la nourriture à mi-cuisson.

### 6. Sole

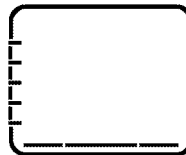

Seule la sole fonctionne. Adapté par ex. pour des pizza et pour dorer le dessous des plats.

### 7. Maintien au chaud

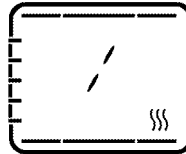

Peut être utilisée garder un plat à une température de service pendant une longue période de temps.

### 8. Fonctionnement avec ventilateur



Le four n'est pas chauffé. Seul le ventilateur (dans la paroi arrière) est en marche. Adapté pour décongeler les aliments granulaires surgelés lentement à température ambiante et refroidir les aliments cuisinés.

## 9. Mode pyrolyse-economie

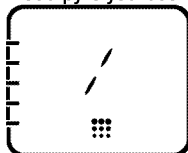

Cette fonction permet au four de s'autonettoyer à une température élevée. Elle est recommandée pour les fours légèrement sales. Lisez la description contenue dans la section relative au nettoyage pour utiliser cette fonction. Voir *page 27*.

## 10. Pyrolyse

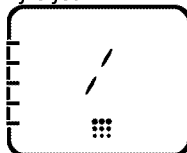

Cette fonction permet au four de s'autonettoyer à une température élevée. Lisez la description contenue dans la section relative au nettoyage pour utiliser cette fonction. Voir *page 27*.

### Fonctionnement de l'unité de commande du four

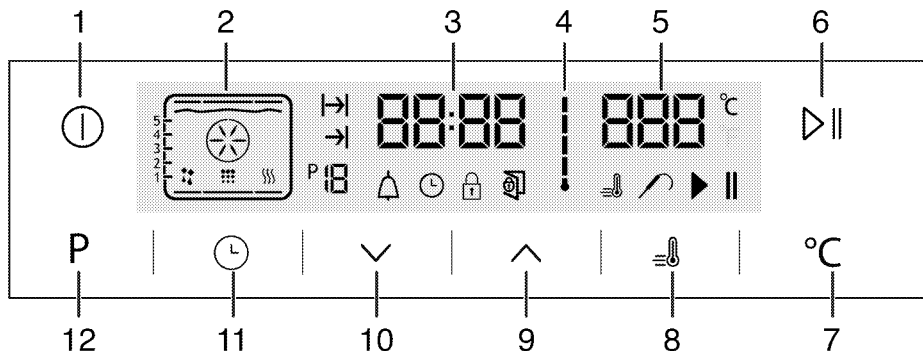

- 1 Touche Marche/Arrêt
- 2 Affichage des fonctions
- 3 Indicateur de l'horloge
- 4 Symbole de température interne du four
- 5 Champ d'indication de la température
- 6 Bouton Marche/Arrêt de la cuisson
- 7 Touche de réglage de la température
- 8 Symbole Booster (préchauffage rapide)
- 9 Touche plus
- 10 Touche moins
- 11 Touche de réglage
- 12 Touche de retour à l'écran d'affichage

- : Symbole de temps de cuisson
- : Symbole de fin du temps de cuisson
- : Nombre de fonctions
- : Symbole de l'alarme
- : Symbole Horloge
- : Symbole de verrouillage des touches
- : Symbole de porte ouverte
- : Symbole Booster (préchauffage rapide)
- : Symbole de thermomètre de cuisine
- : Symbole de pause cuisson
- : Symbole de début de cuisson

### Tableau des fonctions :

Le tableau des fonctions indique les fonctions opérationnelles que vous pouvez utiliser et leurs températures maximales et minimales respectives.

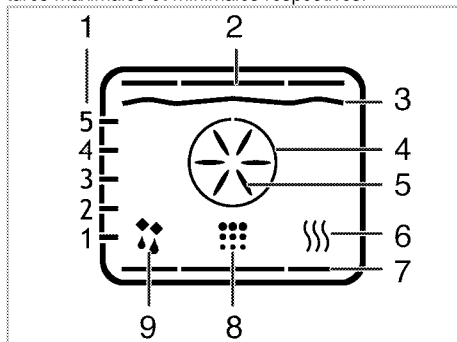

- 1 Positions de la grille
- 2 Résistance de voûte
- 3 Résistance de grill
- 4 Chauffage rapide
- 5 Vapeur rapide
- 6 Maintien au chaud
- 7 Élément inférieur
- 8 Position de nettoyage
- 9 Fonctionnement avec ventilateur



Les fonctions varient en fonction du modèle de four!

Tableau des fonctions	Température préconisée (°C)	Plage de températures (°C)
Chauffage supérieur et inférieur	200	40-280
Élément chauffant supérieur/inférieur avec ventilateur	175	40-280
Grill fort à chaleur tournante	200	40-280
Grill fort	280	40-280
Grill doux	280	40-280
Sole	180	40-220
Maintien au chaud	60	40-100



Le temps de cuisson maximum réglable dans les modes autres que celui du maintien au chaud est limité à 6 heures pour des raisons de sécurité. Le programme est annulé en cas de coupure de courant. Vous devez reprogrammer le four.



Les symboles correspondants clignoteront sur l'horloge pendant la réalisation des réglages.



Il est impossible de régler l'heure pendant que le four fonctionne, ou si une programmation semi-automatique ou automatique est réalisée sur le four.



Même si le four est éteint, la lampe s'allume à l'ouverture de la porte.

### Utilisation du four

- Appuyez sur la touche pendant environ 2 secondes pour ouvrir le four.
- » La première fonction s'affiche à l'écran après l'allumage du four. Quand l'affichage est sur ce mode, le temps de cuisson, la fin de cuisson et la fonction **Booster** (cuisson rapide) peuvent être réglés.



Le four s'éteindra automatiquement au bout de 20 secondes si aucun réglage du four n'est effectué sur cet écran.

### Cuisson manuelle par sélection de température et de fonction.





Vous pouvez effectuer la cuisson en sélectionnant la température et la fonction correspondant à votre repas et en réglant le temps de cuisson, par contrôle manuel, sans réglage de la durée de cuisson.

- La première fonction s'affiche à l'écran après avoir appuyé sur la touche pour ouvrir le four.
  - Choisissez une fonction en appuyant sur les touches .
  - Si vous souhaitez modifier la température recommandée pour la fonction, activez le champ température en appuyant sur la touche .
- » Le symbole clignote.
- Réglez la température souhaitée en appuyant sur les touches .
  - Confirmez le réglage de la température en appuyant sur la touche .
  - Placez votre plat dans le four.
  - Appuyez sur la touche pour démarrer la cuisson si la température et la fonction sont appropriées. Le symbole s'affiche à l'écran.
- » Votre four lancera la fonction sélectionnée et augmentera la température interne jusqu'à atteindre la valeur définie. Chaque niveau du symbole de la température interne s'allumera lorsque la température interne atteindra la température réglée. Les résistances actives supplémentaires et la position recommandée de la plaque s'affichent dans l'écran Fonction.
- Le four ne s'arrête pas automatiquement à cause de la cuisson manuelle sans réglage du temps de cuisson. Vous pouvez arrêter la cuisson en appuyant une fois de plus sur le bouton .
- » Lorsque le four termine la cuisson, le symbole apparaît à l'écran.
- Appuyez sur la touche pendant environ 2 secondes pour arrêter le four.

### Faire la cuisson en définissant la durée de cuisson :

Vous pouvez vous assurer que le four s'éteigne en sélectionnant la température et la fonction correspondant à votre repas et en réglant le temps de cuisson, par contrôle manuel, sans réglage de la durée de cuisson.

- La première fonction s'affiche à l'écran après avoir appuyé sur la touche pour ouvrir le four.
  - Choisissez une fonction en appuyant sur les touches .
  - Si vous souhaitez modifier la température recommandée pour la fonction, activez le champ température en appuyant sur la touche .
- » Le symbole clignote.
- Réglez la température souhaitée en appuyant sur les touches .
  - Confirmez le réglage de la température en appuyant sur la touche .

6. Appuyez sur  jusqu'à ce que le symbole  du temps de cuisson s'affiche à l'écran.
7. Réglez le temps de cuisson en appuyant sur les touches  et confirmez ce réglage en appuyant sur la touche .

» Une fois l'heure de cuisson réglée, le symbole  s'affichera en continu.

8. Placez votre plat dans le four.
9. Appuyez sur la touche   pour démarrer la cuisson si la température, la fonction et le temps de cuisson sont appropriés. Le symbole  s'affiche à l'écran.

» Le four chauffera jusqu'à la température définie et il maintiendra cette température jusqu'à la fin de la durée de cuisson sélectionnée.



» Votre four lancera la fonction sélectionnée et augmentera la température interne jusqu'à atteindre la valeur définie. Il maintient cette température jusqu'à la fin de la durée de cuisson réglée. Chaque niveau du symbole de la température interne s'allumera lorsque la température interne atteint la température réglée. Les résistances actives supplémentaires et la position recommandée de la plaque s'affichent dans l'écran Fonction.

10. Après la fin du processus de cuisson, la fonction « Fin » apparaît à l'écran et l'alarme retentit.
11. Appuyez sur n'importe quelle touche pour arrêter l'alarme.



» L'alarme s'arrête et le four s'arrête automatiquement.





### Réglage de la fin de l'heure de cuisson à une heure ultérieure :

Vous pouvez vous assurer que le four est allumé et qu'il s'éteindra automatiquement en sélectionnant la température et la fonction correspondant à votre repas et en réglant le temps de cuisson et de fin de cuisson à une heure ultérieure, par contrôle manuel et sans régler la durée de cuisson.





1. La première fonction s'affiche à l'écran après avoir appuyé sur la touche  pour ouvrir le four.
2. Choisissez une fonction en appuyant sur les touches .
3. Si vous souhaitez modifier la température recommandée pour la fonction, activez le champ température en appuyant sur la touche .

» Le symbole  clignote.

4. Réglez la température souhaitée en appuyant sur les touches .
5. Confirmez le réglage de la température en appuyant sur la touche .

6. Appuyez sur  jusqu'à ce que le symbole  du temps de cuisson s'affiche à l'écran.
7. Réglez le temps de cuisson en appuyant sur les touches  et confirmez ce réglage en appuyant sur la touche .

» Une fois l'heure de cuisson réglée, le symbole  s'affichera en continu.

8. Appuyez sur  jusqu'à ce que le symbole  de fin de cuisson s'affiche à l'écran.
9. Réglez le temps de cuisson en appuyant sur les touches  et confirmez ce réglage en appuyant sur la touche .

» Une fois l'heure de fin de cuisson réglée, le symbole  s'affichera en continu.

10. Placez votre plat dans le four.

11. Appuyez sur la touche   pour démarrer la cuisson si la température, la fonction et le temps de cuisson sont appropriés. Le symbole  s'affiche à l'écran.

» Le minuteur du four calcule automatiquement l'heure de début de cuisson en déduisant le temps de cuisson de la fin du temps de cuisson définie. Le mode de fonctionnement sélectionné est activé lorsque l'heure de début de cuisson est arrivée et le four chauffe à la température sélectionnée. Il maintient cette température jusqu'à la fin de la durée de cuisson réglée. Chaque niveau du symbole de la température interne s'allumera lorsque la température interne atteint la température réglée. Les résistances actives supplémentaires et la position recommandée de la plaque s'affichent dans l'écran Fonction.

12. Après la fin du processus de cuisson, la fonction « Fin » apparaît à l'écran et l'alarme retentit.
13. Appuyez sur n'importe quelle touche pour arrêter l'alarme.

» L'alarme s'arrête et le four s'arrête automatiquement.



Si vous souhaitez annuler uniquement le temps de cuisson ou le temps de cuisson et le temps de fin de cuisson après les avoir réglés, vous devez réinitialiser la durée de cuisson.

### Réglage du booster (préchauffage rapide)

Utilisez la fonction Booster (préchauffage rapide) pour que le four atteigne la température souhaitée plus rapidement.





Booster ne peut pas être sélectionné sur les positions décongélation, de maintien de la chaleur et de nettoyage. Le programme est annulé en cas de coupure de courant.

1. Appuyez sur la touche  après le réglage de la température, de la fonction, du temps de cuisson et de la fin de cuisson.

» Le symbole  s'affiche en continu et le réglage de booster (préchauffage rapide) est activé.

» Le symbole Booster disparaît dès que le four atteint la température souhaitée et le four reprend son fonctionnement dans la fonction qui précédait la fonction booster.

2. Appuyez à nouveau sur la touche  afin d'annuler la fonction de préchauffage rapide.



» Le symbole  disparaît et le réglage de préchauffage rapide est désactivé.

### Arrêt du four électrique

Appuyez sur la touche  pour arrêter le four.

### Activation du verrouillage des touches

Vous pouvez empêcher l'utilisation du four en activant la fonction de verrouillage des touches.

1. Appuyez sur  jusqu'à ce que le symbole  s'affiche à l'écran.

» La fonction « ARRÊT » s'affichera à l'écran.



2. Appuyez sur  pour activer le verrouillage de touches.

» Une fois le verrouillage de touches activé, la fonction « MARCHE » s'affiche à l'écran et le symbole  reste allumé. Confirmez en appuyant sur .



Les boutons du four ne sont pas opérationnels lorsque la fonction de verrouillage de touches est activée. Le verrouillage de touches ne s'annulera pas en cas de coupure d'électricité.

### Pour désactiver le verrouillage des touches, appuyez sur

1. Appuyez sur  jusqu'à ce que le symbole  s'affiche à l'écran.

» La fonction « MARCHE » s'affichera à l'écran.

2. Désactivez le verrouillage de touches en appuyant sur la touche .

» La fonction « ARRÊT » s'affichera une fois le verrouillage de touches désactivé. Confirmez en appuyant sur .





Les boutons du four ne sont pas opérationnels lorsque la fonction de verrouillage de touches est activée. Les réglages de verrouillage de touches ne seront pas annulés en cas de coupure d'électricité.

### Définir l'alarme



Vous pouvez utiliser le minuteur de l'appareil pour tout type d'avertissement ou pense-bête en plus du programme de cuisson.

L'alarme n'a aucune influence sur les fonctions du four. Elle sert uniquement d'avertissement. Cela peut être utile, par exemple, lorsque vous voulez retourner les aliments dans le four après un certain temps. Le minuteur se fera entendre à la fin du temps réglé.

1. Appuyez sur  jusqu'à ce que le symbole  s'affiche à l'écran.



L'heure d'alarme maximum de cuisson est de 23 heures et 59 minutes.

2. Réglez l'heure de l'alarme en appuyant sur les touches  / .

» Le symbole  restera allumé et le temps de l'alarme s'affichera à l'écran une fois le temps de l'alarme réglé.



3. À la fin du temps de l'alarme, le symbole  se met à clignoter et le signal de l'alarme retentit.

### Couper l'alarme.

1. Le signal de l'alarme retentit pendant 2 minutes. Vous pouvez appuyer sur n'importe quelle touche pour arrêter l'avertissement audio.

» L'avertissement audio s'éteint et l'heure actuelle s'affiche à l'écran.

### Annulation de l'alarme :

1. Appuyez sur  jusqu'à ce que le symbole  s'affiche à l'écran afin d'annuler l'alarme.



2. Appuyez sur la touche  et maintenez-la jusqu'à ce que « 00:00 » s'affiche.



La durée de l'alarme s'affiche. Si la durée de l'alarme et la durée de cuisson sont activées simultanément, la durée la plus courte sera affichée.

### Modification de l'heure

1. Appuyez sur la touche  à de courts intervalles jusqu'à ce que le symbole  s'affiche à l'écran.

2. Appuyez sur les touches  /  pour régler l'heure.



3. Confirmez le réglage en appuyant sur le symbole  et patientez pendant 4 secondes sans appuyer sur aucune touche.



Le réglage de l'heure actuelle est annulé en cas de coupure de courant. Il vous faudra réaliser le réglage de nouveau. L'heure ne peut être modifiée si le four est en marche.





### Réglage du volume

1. Lorsque le four se trouve en mode Veille, appuyez sur la touche  à de courts intervalles jusqu'à ce que l'indication 'VOL' s'affiche à l'écran.



2. Appuyez sur les touches  /  afin de régler l'une des tonalités L0, L1 ou L2

- Appuyez sur la touche  ou patientez pendant environ 4 secondes sans toucher à aucun bouton afin de confirmer le réglage

### Réglage de l'option Lampe économique

- Lorsque le four se trouve en mode Veille, appuyez sur la touche  à de courts intervalles jusqu'à ce que l'indication 'LP' s'affiche à l'écran.
- Appuyez sur les touches  /  pour activer les options On ou ECO.
- Appuyez sur la touche  ou patientez pendant environ 4 secondes sans toucher à aucun bouton afin de confirmer le réglage
- Une fois activé, lorsque la porte du four est ouverte en mode Veille et pendant son fonctionnement, la lampe reste allumée.
- Une fois défini sur ECO, lorsque la porte du four est ouverte en mode Veille et pendant son fonc-

tionnement, la lampe reste allumée avant de s'éteindre 15 secondes après.

Si vous appuyez sur une touche quelconque pendant le fonctionnement de l'appareil (en dehors des touches  et ) la lampe s'allume et s'éteint ensuite près 15 secondes.

### Tableau des temps de cuisson

 Les durées indiquées dans ce tableau ne servent que d'exemple. Elles peuvent varier selon la température, l'épaisseur et le type d'aliments, ainsi que vos préférences de cuisson.

### Cuisson au four et rôtisserie

 Le 1er étage du four est l'emplacement du châssis du bas.

Plat	Nombre de plaques (tepsi adeti)		Emplacement du châssis	Température (°C)	Temps de cuisson (approx. en min.)
**Gâteaux sur plaque	Une plaque		3	175	25 ... 35
**Gâteaux en moule	Une plaque		2	180	45 ... 55
**Gâteaux dans du papier alimentaire	Une plaque		3	165	20 ... 30
**Génoise	Une plaque		3	200	8 ... 12
**Cookies	Une plaque		3	175	25 ... 30
**Pâte à choux	Une plaque		2	200	30 ... 40
**Pâte au beurre	Une plaque		2	200	25 ... 35
**Levain de pâte	Une plaque		2	200	35 ... 45
**Lasagnes	Une plaque		2 - 3	200	30 ... 40
**Pizza	Une plaque		2	200 ... 220	15 ... 20
Bifteck (entier) / Rôti	Une plaque		3	25 min. 250/max. puis 180 ... 190	100 ... 120
Gigot d'agneau (casserole)	Une plaque		3	25 min. 250/max. puis 190	70 ... 90
Poulet rôti	Une plaque		2	15 min. 250/max. puis 180 ... 190	60 ... 70
Dinde (5.5 kg)	Une plaque		1	25 min. 250/max. puis 180 ... 190	150 ... 210
Poisson	Une plaque		3	200	20 ... 30

### Conseils pour la pâtisserie

- Si le gâteau est trop sec, augmentez la température de 10°C et réduisez le temps de cuisson.
- Si le gâteau est trop humide, utilisez moins de liquide ou baissez la température de 10°C.
- Si le gâteau est trop foncé sur le dessus, placez-le au niveau inférieur, baissez la température et augmentez le temps de cuisson.
- S'il est bien cuit à l'intérieur mais collant à l'extérieur, utilisez moins de liquide, baissez la température et augmentez le temps de cuisson.

### Conseils pour la pâtisserie

- Si la pâtisserie est trop sèche, augmentez la température de 10°C et réduisez le temps de

cuisson. Humectez les couches de pâte avec une sauce composée de lait, d'huile, d'oeuf et de yaourt.

- Si la pâtisserie met trop de temps pour cuire, faites attention à ce que l'épaisseur de la pâtisserie que vous avez préparée ne dépasse pas la profondeur de la plaque.
- Si la partie supérieure de la pâtisserie dore mais que la partie inférieure n'est pas cuite, vérifiez que vous n'avez pas utilisé trop de sauce pour le bas de la pâtisserie. Essayez de répandre la sauce équitablement sur les couches de pâte et le haut de la pâtisserie afin de les dorer au même niveau.





Faites cuire la pâte conformément au mode et à la température indiqués dans le tableau de cuisson. Si la partie inférieure n'est toujours pas suffisamment dorée, la prochaine fois, placez-la à un niveau inférieur.

### Conseils pour la cuisson des légumes

- Si le plat de légumes ne contient plus de jus et devient trop sec, cuisez-les dans une casserole avec un couvercle au lieu d'une plaque. Les récipients clos préservent le jus du plat.
- Si un plat de légumes ne cuit pas, faites bouillir les légumes au préalable ou préparez-les comme des aliments en conserve et placez-les au four.









### Utilisation du grill



#### AVERTISSEMENT

Fermez la porte du four pendant les grillades. Les surfaces chaudes peuvent brûler !

### Allumage du grill

1. La première fonction s'affiche à l'écran après avoir appuyé sur la touche  pour ouvrir le four.
  2. Appuyez sur  pour sélectionner la fonction de grill désirée.
  3. Si vous souhaitez modifier la température recommandée pour la fonction, activez le champ température en appuyant sur la touche .
- » Le symbole  clignote.
4. Réglez la température souhaitée en appuyant sur les touches .
  5. Confirmez le réglage de la température en appuyant sur la touche .
  6. Appuyez sur la touche  pour activer le grill si la température et la fonction sont appropriées. Le symbole  s'affiche à l'écran.
- » Votre four lancera la fonction sélectionnée et augmentera la température interne jusqu'à atteindre la valeur définie. Chaque niveau du symbole de la température interne s'allumera lorsque la température interne atteint la température réglée. Les résistances actives supplémentaires et la position recommandée de la plaque s'affichent dans l'écran Fonction.
  7. Vous pouvez arrêter le grill en appuyant une fois de plus sur le bouton .

» Lorsque le four termine le grill, le symbole  apparaît à l'écran.

### Extinction du grill

1. Appuyez sur la touche  pendant environ 2 secondes pour arrêter le four.



Les aliments non adaptés pour le grill exposent à des risques d'incendie. N'utilisez que des aliments à griller adaptés à une chaleur de grill intense. Ne placez pas la nourriture trop au fond du grill. Il s'agit de la zone la plus chaude et les aliments gras pourraient prendre feu.

### Fonction tournebroche

Lorsque le mode grill est sélectionné, le moteur du tournebroche démarre.

- Après avoir sélectionné la fonction Grill, enfiler la viande ou le poulet sur la broche avec une fourchette (3).
- Insérez le tournebroche dans son encoche dans le moteur de rotation situé sur la paroi arrière du four. Placez la tournebroche dans le cadre de la broche.
- Placez le cadre sur le châssis du four choisi.
- Placez une plaque sur l'un des châssis inférieur pour recueillir la graisse. Mettez de l'eau dans la plaque pour faciliter le nettoyage.
- **N'oubliez pas d'enlever la poignée en plastique du tournebroche.**
- Quand la cuisson est achevée, attachez la poignée en plastique et enlevez votre plat du four.

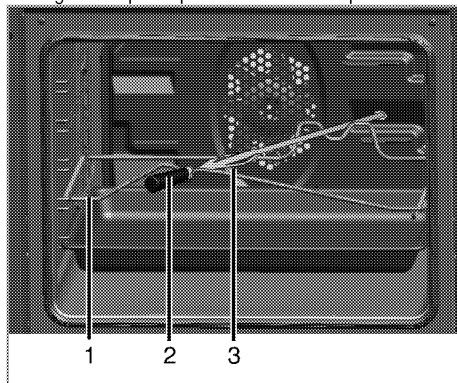

- 1 Châssis du tournebroche
- 2 Poignée en plastique
- 3 Broche

## Tableau des temps de cuisson pour le grill

### Grillade par grill électrique

Aliments	Position de la grille	Temps de grillade (environ)
Poisson	4..5	20...25 min. #
Ailes ou cuisses de poulet	4..5	25...35 min.
Côtelettes d'agneau	4..5	20...25 min.
Rôti de bœuf	4..5	25...30 min. #
Côtelettes de veau	4..5	25...30 min. #
Pain toast	4	1...2 min.
# selon l'épaisseur		

## 6 Maintenance et entretien

### Généralités

Un nettoyage régulier de l'appareil en rallongera la durée de vie et diminuera l'apparition de problèmes.

 **DANGER:**  
Débranchez l'appareil de la prise d'alimentation avant de commencer le nettoyage et l'entretien.  
Vous risqueriez un choc électrique !

 **DANGER:**  
Laissez l'appareil refroidir avant de le nettoyer. Les surfaces chaudes peuvent brûler !

- Nettoyez l'appareil après chaque utilisation. Il vous sera ainsi possible d'ôter plus facilement les résidus de nourriture éventuels, évitant ainsi qu'ils ne brûlent lors de l'utilisation suivante.
- Aucun produit nettoyant particulier n'est nécessaire pour nettoyer l'appareil. Utilisez de l'eau tiède avec du détergent, un chiffon doux ou une éponge pour nettoyer l'appareil et essuyez-le à l'aide d'un chiffon sec.
- Veillez toujours à bien essuyer les excès de liquide après le nettoyage et essuyez immédiatement tout déversement.
- N'utilisez pas de détergents contenant de l'acide ou du chlore pour nettoyer les surfaces en acier inoxydable et la poignée. Utilisez un chiffon doux avec un détergent liquide non abrasif pour nettoyer ces parties, en prenant soin de toujours frotter dans le même sens.

 La surface pourrait être endommagée par certains détergents ou produits de nettoyage. N'utilisez pas de détergents agressifs, de poudre/crèmes de nettoyage ou d'objets tranchants pour le nettoyage.

 N'utilisez pas de nettoyeurs à vapeur pour le nettoyage de l'appareil, car ceux-ci présentent un risque d'électrocution.

### Nettoyage du bandeau de commande

Nettoyez le bandeau de commande et les boutons de commande avec un chiffon humide et essuyez-les.

 Ne retirez pas les boutons de commande pour nettoyer le bandeau de commande. Le panneau de commande pourrait être endommagé !

### Nettoyage du four

#### Pour nettoyer la paroi latérale

1. Retirez la partie avant du rail latéral en le tirant vers le côté opposé de la paroi latérale.
2. Retirez le rail latéral complètement en le tirant vers vous.

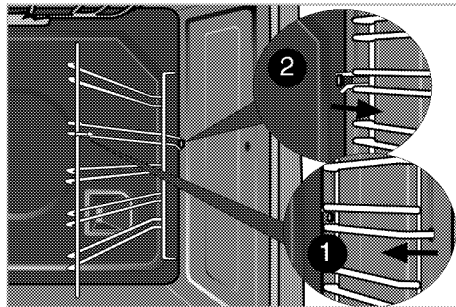



#### Auto-nettoyage pyrolytique

 **DANGER:**  
Les surfaces chaudes peuvent provoquer des brûlures !  
Ne touchez pas au produit durant l'auto-nettoyage et tenez les enfants à l'écart dudit produit. Patientez au moins 30 minutes avant d'éliminer les résidus.



Le four est équipé d'un auto-nettoyage pyrolytique. Le four est chauffé à environ 480 °C et les particules présentes sont réduites en cendres. Une fumée épaisse peut se dégager. Aérez bien la pièce. La pyrolyse doit être effectuée toutes les 10 utilisations environ.

1. Retirez tous les accessoires du four. Dans les modèles équipés de rails latéraux, n'oubliez pas de sortir les rails latéraux
2. Avant le cycle de nettoyage, éliminez d'abord les saletés des surfaces extérieures et intérieures du four à l'aide d'un chiffon humide.

 Ne nettoyez pas le joint d'étanchéité de la porte.  
Le joint en fibre de verre est extrêmement sensible et peut facilement être endommagé. En cas de dommage du joint d'étanchéité de la porte du four, faites le remplacer par un joint neuf par le service agréé.

3. "Pyrolyse"  Sélectionnez la fonction pyrolytique (auto-nettoyage).

 **eco**|| est recommandé d'utiliser la fonction de nettoyage économique si le four n'est pas très sale.



Si cette fonction est utilisée pour nettoyer une saleté importante, le nettoyage ne sera pas suffisant. Dans ces cas, la fonction pyrolytique  doit être appliquée après la fin du cycle de nettoyage économique .

La durée de l'auto-nettoyage apparaît à l'écran. La durée peut en être réglée.

La fin du cycle d'auto-nettoyage peut être réglée.



La santé de certains oiseaux est extrêmement sensible aux fumées se dégageant pendant le cycle d'auto-nettoyage. Déplacez toujours les oiseaux dans une pièce fermée et bien aérée. Maintenez la cuisine bien ventilée pendant le cycle d'auto-nettoyage.

4. La porte du four ne peut pas être ouverte et le symbole de verrouillage  apparaît sur l'affichage de l'heure pendant le nettoyage automatique. Elle reste verrouillée pendant un moment après l'arrêt de la fonction de pyrolyse. Ne forcez pas sur la poignée du verrou de la porte tant que le symbole de verrouillage  n'a pas disparu.

5. Après un cycle de nettoyage, éliminez les dépôts blancs à l'aide d'eau vinaigrée.

### Nettoyage de la porte du four.

Utilisez de l'eau tiède avec du détergent, un chiffon doux ou une éponge pour nettoyer la porte du four et essuyez l'appareil à l'aide d'un chiffon sec.



N'utilisez pas de détergents abrasifs ou de grattoirs en métal dur pour nettoyer la porte du four. Vous pourriez rayer la surface et endommager la vitre.

### Retirer la porte du four.

- Ouvrez la porte frontale (1).
- Ouvrez les clips sur le logement de la charnière (2) sur les côtés droit et gauche de la porte frontale en faisant pression sur les clips, tel qu'illustré dans le schéma.

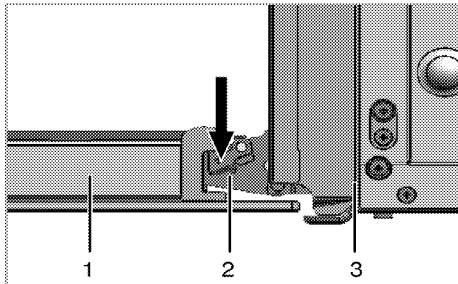

1 Porte frontale

2 Charnière

3 Four

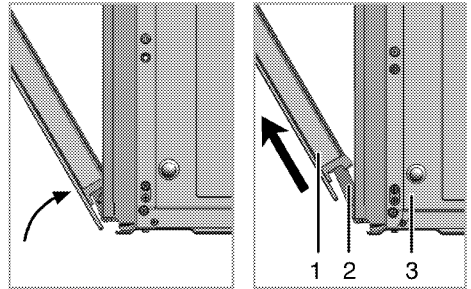

- Ouvrez la porte frontale à moitié.
- Retirez la porte frontale en la tirant vers le haut pour la libérer des charnières droite et gauche.



Les étapes effectuées pendant le processus de retrait doivent être suivies dans l'ordre inverse pour installer la porte. N'oubliez pas de fermer les clips du logement de la charnière lors de la réinstallation de la porte.

### Retrait de la vitre de la porte

Le panneau vitré interne de la porte du four peut être retiré pour le nettoyage.

- Ouvrez la porte du four.

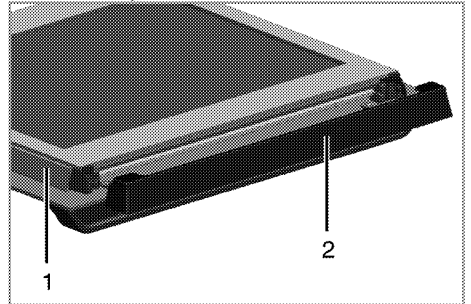

1 Cadre

2 Pièce en plastique

- Tirez vers vous et retirez le morceau en plastique placé sur le haut de la porte d'entrée (1).

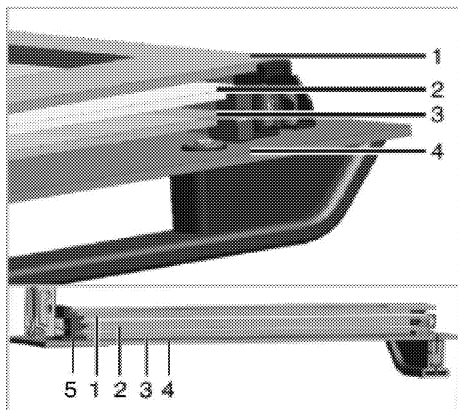

- 1 Panneau vitré du fond
- 2 Deuxième panneau de verre intérieur
- 3 Troisième panneau de verre intérieur
- 4 Panneau de verre extérieur
- 5 Encoche en plastique du panneau de vert-Bas

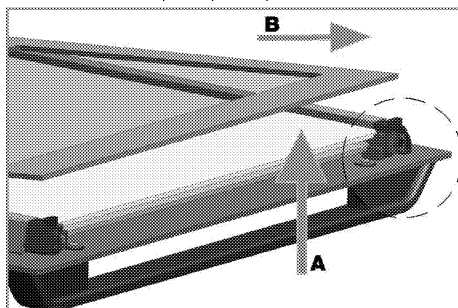

Comme illustré sur la figure, soulevez le panneau de verre du fond légèrement dans la direction **A** et retirez-le dans la direction **B**.

4. Répétez cette opération pour enlever la deuxième et la troisième vitre intérieure.

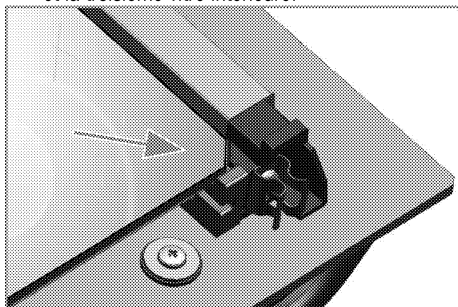

La première étape pour remonter la porte et de réinstaller les deuxième et troisième panneaux de verre (2, 3).

Comme illustré sur la figure, placez le coin chanfreiné du panneau en ver pour qu'il reste sur le coin chanfreiné de l'encoche en plastique.

L'ordre d'installation de la deuxième et de la troisième paroi intérieure en verre est important. Le panneau de verre comportant une moulure en aluminium doit être installé en deuxième position.

Quand vous installez le panneau en verre de derrière (1), vérifiez que le côté imprimé du panneau fait face au second panneau en verre.

Il est important d'asseoir les coins inférieurs de tous les panneaux en verre intérieurs dans les encoches en plastiques inférieures (5).

Poussez le morceau en plastique dans le cadre jusqu'à ce que vous entendiez un "click".



Toutes les vitres doivent être remontées après le nettoyage.

## Remplacement de l'ampoule du four



### DANGER:

Avant de remplacer l'ampoule de four, vérifiez que l'appareil est débranché de l'alimentation et froid afin d'éviter tout risque de choc électrique.

Les surfaces chaudes peuvent brûler !



L'ampoule du four est une ampoule électrique d'éclairage spéciale pouvant résister à des chaleurs allant jusqu'à 300°C. Reportez-vous aux *Caractéristiques techniques*, page 11 pour les détails. Des ampoules de four sont disponibles auprès de votre technicien autorisé.



L'emplacement de la lampe peut varier par rapport à l'illustration.

### Si votre four est équipé d'une lampe ronde :

1. Débranchez l'appareil de l'alimentation.
2. Dévissez le cache de l'ampoule en le tournant dans le sens contraire des aiguilles d'une montre pour l'enlever.

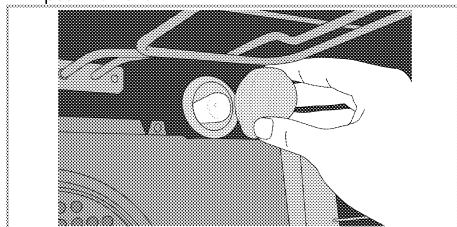

3. Retirez l'ampoule du four de son emplacement et remplacez-la par une neuve.
4. Remettez en place le cache de l'ampoule.

## 7 Recherche et résolution des pannes

### **Le four émet de la vapeur lorsqu'il est en marche..**

- Il est normal que de la vapeur s'échappe pendant le fonctionnement. >>> *Cela n'est pas un défaut.*

### **Le four émet des bruits métalliques lors des phases de chauffage et de refroidissement.**

- Lorsque les pièces métalliques sont chauffées, elles peuvent se détendre et émettre ces bruits. >>> *Cela n'est pas un défaut.*

### **Le four ne fonctionne pas.**

- Le fusible d'alimentation est défectueux ou grillé. >>> *Vérifiez les fusibles dans la boîte à fusibles. Remplacez ou réactivez-les le cas échéant.*
- L'appareil n'est pas relié à la prise de mise à la terre. >>> *Vérifiez le branchement de la prise.*

### **La lumière du four ne s'allume pas.**

- L'ampoule du four est défectueuse. >>> *Remplacer l'ampoule du four.*
- L'alimentation est coupée. >>> *Vérifiez s'il y a du courant. Vérifiez les fusibles dans la boîte à fusibles. Remplacez ou réactivez-les le cas échéant.*

### **Le four ne chauffe pas.**

- La fonction et /ou la température ne sont pas réglées. >>> *Réglez la fonction et la température avec les touches/manettes fonction et/ou température.*
- L'alimentation est coupée. >>> *Vérifiez s'il y a du courant. Vérifiez les fusibles dans la boîte à fusibles. Remplacez ou réactivez-les le cas échéant.*



Consultez le technicien autorisé ou le revendeur qui vous a vendu l'appareil si vous ne parvenez pas à résoudre le problème après avoir suivi les instructions comprises dans ce chapitre. N'essayez jamais de réparer un appareil défectueux vous-même.



