

Lavante-Séchante

Manuel d'utilisation

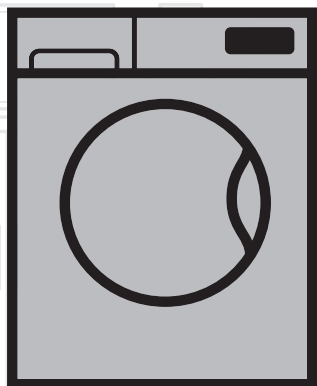

WDW 85122

FR

Numéro de document 2820524945_FR/17-11-15.(17:55)

beko

Veillez d'abord lire ce manuel d'utilisation !

Chère cliente, cher client,

Merci d'avoir choisi un produit BekoBekoBekoBeko. Nous espérons que ce produit fabriqué à base de matériaux de qualité supérieure et issu de la technologie de pointe vous donneront des résultats optimaux. Pour cette raison, nous vous conseillons de lire attentivement tout le manuel d'utilisation de votre produit et les documents supplémentaires avant de vous en servir, et de le conserver ensuite pour une utilisation ultérieure. Si l'appareil venait à être remis à un autre utilisateur, pensez à lui remettre aussi le manuel d'utilisation. Respectez tous les avertissements et les informations contenues dans le manuel d'utilisation.

Les symboles suivants sont utilisés tout au long du manuel d'utilisation :

	DANGER ! Avertissement de risque de choc électrique.
--	---

	DANGER ! Avertissement sur le poids de l'appareil
--	--

	MISE EN GARDE <ul style="list-style-type: none">• Avertissement contre des situations pouvant exposer la vie et les biens.
--	---



Ce produit a été fabriqué conformément aux conditions écologiques les plus récentes.



PRÉCAUTIONS

- Précautions à prendre



INFORMATIONS

- *Informations importantes et conseils utiles sur l'utilisation de l'appareil.*



- *Lisez le manuel d'utilisation.*



- *Les matériaux d'emballage de l'appareil sont fabriqués à partir de matériaux recyclables conformément aux règlements nationaux en matière d'environnement.*
- *Ne jetez pas les éléments d'emballage avec les déchets domestiques et autres déchets. Déposez-les dans un des points de collecte de matériaux d'emballage que vous indiqueront les autorités locales.*



- *Allergy UK est une marque de la British Allergy Foundation. Le sceau d'approbation est créé pour guider les personnes qui nécessitent une recommandation sur un produit qui limite/réduit/élimine les allergènes ou réduit considérablement la teneur en allergènes dans les environnements où vivent des patients allergiques. Il vise à fournir l'assurance que les produits sont scientifiquement testés ou examinés de sorte à fournir des résultats mesurables.*



WOOLMARK
APPAREL CARE

"Le cycle Lavage Laine de cette machine a été approuvé par The Woolmark Company pour le lavage des produits en laine lavables en machine, à la seule condition que les produits soient lavés conformément aux instructions sur l'étiquette du vêtement et ceux émis par le fabricant de cette machine à laver. M1527"

"Au Royaume-Uni, en Irlande, à Hong Kong et en Inde la marque Woolmark est une marque de certification.,,

1	Consignes importantes en matière de sécurité et d'environnement	7
1.1	Sécurité générale	7
1.1.1	Sécurité électrique	8
1.1.2	Sécurité de l'appareil.....	9
1.1.3	Avertissements relatifs au séchage.....	10
1.2	Utilisation prévue	13
1.3	Sécurité des enfants.....	14
1.4	Conformité avec la directive DEEE et mise au rebut du produit usagé	15
1.5	Informations sur l'emballage	15
2	Votre laveuse-sécheuse	16
2.1	Vue d'ensemble	16
2.2	Contenu de l'emballage	17
2.3	Caractéristiques techniques.....	18
3	Installation	19
3.1	Emplacement d'installation approprié.....	20
3.2	Retrait des renforts de conditionnement.....	20
3.3	Retrait des sécurités de transport.....	21
3.4	Raccordement de l'arrivée d'eau	22
3.5	Raccordement du conduit d'évacuation	23
3.6	Réglage des pieds.....	24
3.7	Branchement électrique.....	25
3.8	Transport de l'appareil	25
4	Préparation	26
4.1	Trier le linge.....	26
4.2	Préparation du linge pour le lavage.....	27
4.3	Conseils pour économiser de l'énergie.....	28
4.4	Première utilisation	28
4.5	Capacité de charge appropriée.....	29
4.6	Charger le linge	29
4.7	Utilisation de lessive et d'adoucissant	30
4.7.1	Tiroir à produits.....	30
4.7.2	Détergent, adoucissant et autres agents nettoyants	30
4.7.3	Choix du détergent.....	31
4.7.4	Dosage de la quantité de lessive	31
4.7.5	Utilisation d'adoucissant.....	31
4.7.6	Utilisation de lessive liquide.....	32
4.7.6.1	Si le produit contient un réservoir pour lessive liquide.....	32
4.7.6.2	Si le produit ne contient pas de réservoir pour lessive liquide.....	32
4.7.7	Utilisation du gel et de la lessive sous forme de pastilles	32
4.7.8	Utilisation de l'amidon.....	33

4.7.9 Utilisation des produits à blanchir33
 4.7.10 Utilisation de détartrant.....33
 4.8 Astuces pour un lavage efficace34
 4.9 Astuces pour un séchage optimal35

5 Fonctionnement de l'appareil 36



5.1 Panneau de commande.....36
 5.2 Symboles d'affichage37
 5.3 Préparation de la machine37
 5.4 Sélection du programme de lavage38
 5.5 Programmes de lavage38
 Coton39
 Synthétique.....39
 Laine40
 Coton Eco.....40
 Délicat41
 Lavage Main.....41
 Express41
 Express 14'42
 Chemises.....42
 Rinçage42
 Essorage + Vidange42
 5.6 Sélection de températures.....43
 5.7 Sélection de la vitesse d'essorage44
 5.7.1 Si vous voulez essorer votre linge après la fonction Rinçage en attente :.....45
 5.7.2 Sélection de la fonction optionnelle de séchage.....45
 5.8 Programmes de séchage.....46
 Séchage Synthétique46
 Séchage Coton46
 5.9 Programmes de lavage et de séchage47
 Lavage&Séchage 5+5 kg.....47
 Lavage&Séchage Express.....47
 Lavage&Séchage BabyProtect+48
 5.10 Tableau des programmes et de consommation49
 5.11 Sélection des fonctions optionnelles.....52
 Prélavage53
 Lavage Express53
 Rinçage Plus53
 Séchage.....54
 5.12 Étapes de séchage.....54
 5.12.1 Prêt à repasser 54
 5.12.2 Prêt à porter 54
 5.12.3 Extra sec 54
 5.12.4 Séchage chronométré.....54

TABLE DES MATIERES

5.13 Affichage du temps	55
5.14 Heure de fin.....	55
5.15 Lancement du programme.....	56
5.16 Verrouillage de la porte de chargement	56
5.17 Modifier les sélections après le lancement du programme	57
5.17.1 Ajout de vêtements après le lancement du programme :	57
5.17.2 Passage de la machine en mode pause :	57
5.17.3 Modification des sélections de programme après le lancement du programme : ...	57
5.17.4 Changement de fonction optionnelle, de vitesse d'essorage et de température ..	58
5.18 Sécurité enfants	58
5.18.1 Activation de la sécurité enfants :	58
5.18.2 Désactivation de la sécurité enfants :	59
5.19 Annulation du programme.....	59
5.20 Fin du programme.....	60
5.22 Votre machine est caractérisée par une option « Mode veille ».....	60
6 Entretien et nettoyage	61
6.1 Nettoyage du tiroir à produits	61
6.2 Nettoyage de la porte de chargement et du tambour	61
6.3 Nettoyage de la carrosserie et du bandeau de commande	63
6.4 Nettoyage des filtres d'arrivée d'eau.....	63
6.5 Évacuation de l'eau restante et nettoyage du filtre de la pompe	64
6.5.1 Pour nettoyer le filtre sale et évacuer l'eau :	64
6.5.2 Utilisez ce programme pour vidanger l'eau de la machine.....	65
7 Dépannage	66

1 Consignes importantes en matière de sécurité et

d'environnement

Cette section comprend des consignes de sécurité qui vous aideront à vous protéger contre les risques de blessures corporelles ou de dégâts matériels. Le non respect de ces consignes annulera toute garantie.

1.1 Sécurité générale

MISE EN GARDE



- **Ce produit peut être utilisé par les enfants de 8 ans et plus, par les personnes dont les capacités physiques, sensorielles et mentales sont réduites ainsi que par les personnes étrangères à ce type d'appareil, à condition d'être sous la surveillance ou d'avoir reçu la formation auprès d'une personne responsable leur permettant d'utiliser l'appareil en toute sécurité et d'éviter les risques y afférents. Les enfants ne doivent pas jouer avec l'appareil. Le nettoyage et l'entretien de l'appareil ne doit jamais être effectué par un enfant sans la surveillance d'une personne responsable. Tenez à l'écart les enfants de moins de 3 ans, à moins qu'ils ne soient surveillés en permanence.**

PRÉCAUTIONS



- N'installez jamais la machine sur un sol couvert de moquette. Sinon, l'absence de circulation d'air en dessous de votre machine va entraîner la surchauffe des pièces électriques. Cela endommagera votre machine.

INFORMATIONS



- *Les travaux d'installation et de réparation doivent toujours être réalisés par un agent de service agréé. Le fabricant ne saurait être tenu responsable des dommages découlant des travaux effectués par des personnes non autorisées.*

Consignes importantes en matière de sécurité et

1.1.1 Sécurité électrique

DANGER !



N'utilisez pas cet appareil lorsqu'il est en panne, à moins qu'il ne soit réparé par l'agent de service agréé. Il y a risque d'électrocution !

Ne lavez jamais l'appareil en versant ou en répandant de l'eau dessus ! Il y a risque d'électrocution !

MISE EN GARDE



- Si le câble d'alimentation est endommagé, il doit être remplacé par le fabricant, le service après-vente, toute autre personne ayant qualité semblable (de préférence un électricien) ou une personne désignée par l'importateur afin d'éviter les risques potentiels.

PRÉCAUTIONS



- Débranchez la machine lorsqu'elle n'est pas utilisée.
- Ne touchez jamais la prise avec des mains mouillées! Ne débranchez jamais l'appareil en tirant sur le câble, tenez toujours la prise pour le débrancher.
- Débranchez l'appareil pendant les procédures d'installation, d'entretien, de nettoyage et de réparation.
- Ne réalisez pas de branchements en utilisant des rallonges ou des multiprises.

INFORMATIONS



- *Cet appareil été conçu pour reprendre son fonctionnement en cas de démarrage après une coupure dans l'alimentation électrique. Si vous souhaitez annuler le programme, référez-vous à la section « Annulation du programme ».*

Consignes importantes en matière de sécurité et

1.1.2 Sécurité de l'appareil

DANGER !



N'ouvrez jamais la porte ou ne retirez jamais le filtre alors qu'il y a encore de l'eau dans le tambour. Dans le cas contraire, vous vous exposez à un risque d'inondation et de brûlure par l'eau chaude.

MISE EN GARDE



- Les tuyaux d'alimentation en eau et de vidange doivent être solidement fixés et rester en bon état. Autrement, ils pourraient causer des fuites d'eau.

INFORMATIONS



- *N'ouvrez pas la porte de chargement verrouillée en forçant. La porte peut être ouverte quelques minutes après la fin du cycle de lavage. Si la machine n'a pas suffisamment refroidi à la fin du programme, la porte de chargement ne pourra pas s'ouvrir. Ne forcez pas l'ouverture de la porte de chargement. Vous devez la laisser refroidir. Vous pourriez endommager la porte ou le mécanisme de verrouillage.*
- *Rassurez-vous qu'aucune porte verrouillable, coulissante ou à charnières n'empêche l'ouverture complète de la porte de chargement, à l'endroit où cet appareil est installé.*
- *Respectez les conseils figurant sur les étiquettes des articles textiles et sur l'emballage de la lessive.*
- *Seuls les détergents, les adoucissants, et les suppléments appropriés pour les lave-linge peuvent être utilisés.*
- *Évitez d'installer ou de laisser l'appareil dans des endroits où il pourrait être exposé aux conditions climatiques.*
- *Les commandes ne doivent pas être trafiquées.*

1.1.3 Avertissements relatifs au séchage

DANGER!

Le linge précédemment lavé et nettoyé, sali ou taché avec de l'essence/gasoil, des solvants de nettoyage à sec ou d'autres substances inflammables ou explosives, ne doit pas être séché dans la machine, car il laisse échapper de la vapeur inflammable ou explosive. Cela présente un risque d'incendie.

Le linge taché avec de l'huile de cuisson liquide, de l'acétone, de l'alcool, de l'essence, du kérosène, des détachants, de la térébenthine, des cires et des décapants de cire, doit être lavé à l'eau chaude et une grande quantité de détergent, avant le séchage. Cela présente un risque d'incendie.

Le caoutchouc en mousse (mousse de latex), les bonnets de douche, les textiles imperméables, les vêtements ou oreillers avec support en caoutchouc ou les coussinets en mousse de caoutchouc ne doivent pas être séchés avec la fonction de séchage. Cela présente un risque d'incendie.

Si vous utilisez des boules de lavage, du détergent antitartre, des cages à linge et des billes dans votre machine, ils peuvent fondre pendant le séchage. N'utilisez pas ces produits si la fonction de séchage sera sélectionnée. Cela présente un risque d'incendie.

Lorsque vous utilisez des produits chimiques industriels pour le nettoyage, n'utilisez pas la fonction de séchage. Cela présente un risque d'incendie.



DANGER !

Ne touchez pas la vitre de la porte de chargement avec les mains nues après séchage. Il y a risque de brûlure !

Afin de maintenir le linge à une température qui le protège des dommages, effectuez une phase de refroidissement comme phase finale. Si vous ouvrez la porte de chargement avant la fin de la phase de refroidissement, de la vapeur chaude s'échappera. Il y a risque de brûlure.

Si les programmes de séchage sont interrompus (suite à une annulation du programme ou une coupure de courant), le linge dans la machine peut devenir chaud. Faites attention.



MISE EN GARDE

- N'arrêtez pas la machine avant la fin du programme de séchage. Si vous devez arrêter la machine, retirez tout le linge et laissez-le refroidir dans un endroit approprié.
- Votre appareil fonctionne de façon optimale dans une plage de température comprise entre 0° C et +35° C.
- Les températures ambiantes comprises entre 15° C et +25° C sont idéales pour votre appareil.
- Veillez à ce que les animaux domestiques ne pénètrent pas dans l'appareil. Vérifiez l'intérieur de l'appareil avant de l'utiliser.
- Ne procédez pas au séchage en surchargeant la machine. Respectez les limites de charge maximales fixées pour le séchage.



PRÉCAUTIONS



- Ne séchez pas le linge en cuir ou le linge contenant du cuir (tels que les jeans en cuir). Les parties en cuir perdent leur couleur.
- En cas de pannes impossibles à réparer en appliquant les informations fournies dans les instructions de sécurité, arrêtez la machine, débranchez le câble d'alimentation et contactez l'agent d'entretien agréé.
- Votre laveuse-sécheuse offre la possibilité de laver uniquement le linge, sécher uniquement le linge et laver et sécher le linge. La machine ne doit pas être utilisée uniquement pour sécher des charges humides pendant une longue période. Lorsque vous utilisez uniquement l'option de séchage, utilisez la machine à vide, sans charger de linge et dans un programme de lavage court, après chaque 15 utilisations.
- Vérifiez tous les vêtements avant de les charger dans la machine et vérifiez que les poches ne contiennent pas d'objets tels que les briquets, les pièces de monnaie, les objets métalliques ou les aiguilles.
- Les sous-vêtements avec supports en métal ne doivent pas être séchés dans la machine. Les supports métalliques peuvent se détacher pendant le séchage et endommager la machine.
- Évitez de sécher les grands linges tels que les rideaux en tulle, les couvertures, les tapis et les moquettes dans la machine. Vous pourriez endommager votre vêtement.

INFORMATIONS



- *Ne séchez pas de linge n'ayant pas été lavé dans la machine.*
- *N'utilisez pas d'assouplissants ou de produits antistatiques dans la machine, sauf s'ils sont recommandés par les fabricants.*
- *Les produits tels que les assouplissants doivent être utilisés conformément aux instructions de leur fabricant.*
- *Ne séchez pas des vêtements délicats, tels que la soie, la laine, dans la machine. Autrement, les vêtements en laine peuvent se rétrécir, tandis que d'autres tissus délicats peuvent être endommagés.*
- *Vérifiez les symboles sur l'étiquette du vêtement avant le lavage et le séchage.*

1.2 Utilisation prévue

INFORMATIONS



- *Cet appareil est destiné à un usage domestique. Il n'est pas adapté pour un usage commercial, et ne doit pas être utilisé à des fins autres que celles prévues.*
- *Le produit ne doit être utilisé que pour le lavage et le rinçage du linge pouvant être lavé et rincé en machine.*
- *Le fabricant décline toute responsabilité pour les dégâts causés par une utilisation ou un transport incorrect de l'appareil.*
- *La durée de service de votre appareil est de 10 ans. Pendant cette période, les pièces de rechange d'origine seront disponibles afin que l'appareil fonctionne comme il se doit.*

1.3 Sécurité des enfants

MISE EN GARDE



- Tenez les enfants de moins de 3 ans à l'écart de la machine, sauf s'ils sont surveillés en permanence.
- Les matériaux d'emballage sont dangereux pour les enfants. Conservez tous les matériaux d'emballage dans un endroit sûr, hors de portée des enfants.
- Les appareils électriques sont dangereux pour les enfants. Maintenez-les à l'écart de la machine lorsque celle-ci fonctionne. Ne les laissez pas jouer avec la machine. Utilisez la fonction Sécurité enfant pour empêcher les enfants de jouer avec l'appareil.
- N'oubliez pas de fermer la porte de chargement lorsque vous quittez la pièce dans laquelle l'appareil est situé.
- Conservez tous les lessives et additifs soigneusement, hors de portée des enfants en refermant le couvercle de l'emballage de la lessive ou en scellant complètement l'emballage.

1.4 Conformité avec la directive DEEE et mise au rebut du produit usagé

- Cette machine ne contient pas les substances nocives et interdites décrites dans la « Directive sur la restriction de l'utilisation de certaines substances dangereuses dans les équipements électriques et électroniques », publiée par T.R. Ministère de l'Environnement et de l'Urbanisation. Conforme à la Directive DEEE.



Cet appareil a été fabriqué avec des pièces et du matériel de qualité supérieure, susceptibles d'être réutilisés aux fins de recyclage. Par conséquent, à la fin de sa durée de vie, il ne doit pas être mis au rebut aux côtés des déchets domestiques ordinaires. Au contraire, il doit être éliminé dans un point de collecte réservé au recyclage des appareils électriques et électroniques. Veuillez contacter les autorités de votre localité pour vous renseigner sur le point de collecte le plus proche de chez vous. Protégez l'environnement et les ressources naturelles en recyclant les produits usagés. Pour la sécurité des enfants, coupez le câble d'alimentation et rendez le mécanisme de verrouillage de la porte de chargement inopérant de sorte qu'il soit inutilisable avant d'effectuer la mise au rebut de la machine.

Conformité avec la Directive RoHS :

L'appareil que vous avez acheté est conforme à la Directive RoHS de l'UE (2011/65/UE). Il ne contient pas de matières dangereuses et interdites spécifiées dans la Directive.

1.5 Informations sur l'emballage

- Les matériaux d'emballage de votre appareil sont fabriqués à partir de matériaux recyclables, conformément à notre réglementation nationale sur la protection de l'environnement. Ne jetez pas l'emballage avec les ordures ménagères habituelles. Transportez-les plutôt vers les points de collecte de matériaux d'emballage désignés par les autorités locales.

2 Votre laveuse-sécheuse



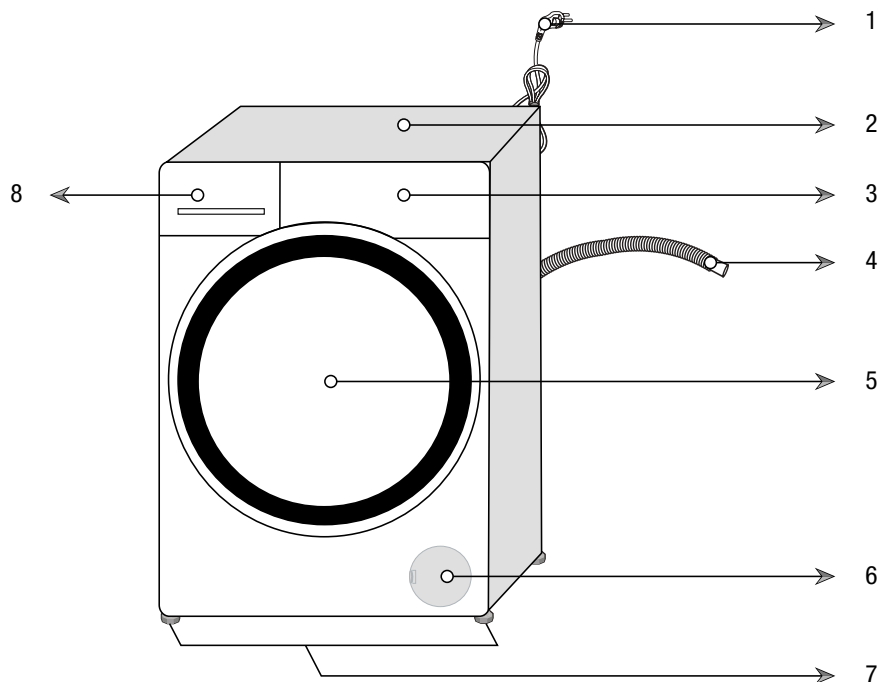







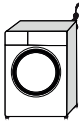

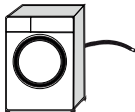
2.1 Vue d'ensemble

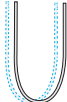
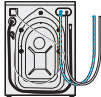

- 1- Cordon d'alimentation
- 2- Panneau supérieur
- 3- Bandeau de commande
- 4- Tuyau de vidange d'eau
- 5- Porte de chargement
- 6- Bouchon du filtre
- 7- Pieds réglables
- 8- Bac à produits

Votre laveuse-sécheuse

2.2 Contenu de l'emballage

	Câble d'alimentation		
	Tuyau de vidange d'eau		
	Boulons de sécurité de transport		
	Tuyau d'arrivée d'eau du réseau		
	Bac de détergent liquide (*)		
	Manuel d'utilisation		
	Jeu de connecteurs en plastique		



REMARQUE

- Les schémas présentés dans ce manuel sont indicatifs et peuvent ne pas correspondre exactement à votre produit.

(*) Ils peuvent être fournis avec la machine en fonction du modèle de votre machine.

Votre laveuse-sécheuse

2.3 Caractéristiques techniques

Conforme à la réglementation de la commission déléguée (UE) N° 96/60/CE/1996

Nom du fournisseur ou marque déposée	Beko
Nom du modèle	WDW85122
Classe d'efficacité énergétique de la laveuse-sécheuse ⁽¹⁾	B
Classe d'efficacité énergétique de lavage ⁽¹⁾	A
(Lavage et séchage) Consommation d'énergie - charge pleine par cycle (kWh)	6,48
Consommation d'énergie du lavage - charge pleine par cycle (kWh)	0,76
(Lavage et séchage) Consommation annuelle d'énergie (kWh) ⁽²⁾	1296
Consommation annuelle d'énergie de lavage (kWh) ⁽²⁾	172
Consommation en eau (Lavage et séchage) à charge pleine par cycle- (l)	87
Consommation en eau (Lavage) à charge pleine par cycle (l)	47
Consommation annuelle en eau (Lavage et séchage)- (l) ⁽³⁾	17400
Consommation annuelle en eau (Lavage) (l) ⁽³⁾	9400
Classe d'efficacité d'essorage ⁽¹⁾	B
Vitesse d'essorage maximale (tr/min)	1200
Émissions de bruits aériens lors du processus de lavage, d'essorage ou de séchage (dB)	57/74/64
Intégré	No
Puissance nominale - Lavage (kg)	8
Puissance nominale - Séchage (kg)	5
Hauteur (cm)	84
Largeur (cm)	60
Profondeur (cm)	54
Poids net (±4 kg.)	66
Simple arrivée d'eau / Double arrivée d'eau	• / -
• Disponible	
Consommation électrique (V/Hz)	230 V / 50Hz
Courant total (A)	10
Puissance totale (W)	2200
VDE	9620

(1) Échelle de A (Efficacité la plus élevée) à G (Efficacité la plus faible)

(2) Consommation en eau basée sur 200 cycles de lavage standard - à charges pleines (lavage et séchage). La consommation énergétique réelle dépend de l'utilisation de l'appareil.

(3) Consommation en eau basée sur 200 cycles de lavage standard - à charges pleines (lavage et séchage). La consommation énergétique réelle dépend de l'utilisation de l'appareil.

Afin d'améliorer la qualité du produit, les caractéristiques techniques de cet appareil peuvent être modifiées sans préavis.

3 Installation

Consultez l'agent de service agréé le plus proche pour l'installation de votre produit. Pour rendre votre machine prête à l'emploi, veuillez lire le manuel d'utilisation et veillez à ce que les systèmes d'électricité, de drainage et d'approvisionnement en eau soient adaptés avant de faire appel à un agent de service agréé. Si ce n'est pas le cas, contactez un technicien et un plombier qualifiés pour que les dispositions nécessaires soient effectuées.

DANGER !



Assurez-vous que l'installation et les branchements électriques de l'appareil sont effectués par un agent d'entretien agréé. Le fabricant ne saurait être tenu responsable des dommages découlant des travaux effectués par des personnes non autorisées.



DANGER !

Le poids de votre appareil ne permet pas qu'il soit soulevé par une seule personne.

MISE EN GARDE



- Avant de procéder à l'installation, vérifiez si le produit présente des défauts. Si vous en identifiez un, ne procédez pas à l'installation. Les produits endommagés présentent des risques pour votre sécurité.

PRÉCAUTIONS



- La préparation de l'emplacement ainsi que des installations liées à l'électricité, au robinet d'eau et aux eaux usées sur le site de l'installation relèvent de la responsabilité du client.
- Vérifiez que les tuyaux d'arrivée d'eau et de vidange, ainsi que le câble d'alimentation, ne sont pas pliés, pincés, ou écrasés lorsque vous poussez le produit à sa place, après les procédures d'installation ou de nettoyage.

Installation

3.1 Emplacement d'installation approprié

- Placez votre appareil sur un sol rigide et nivelé. Évitez de le placer sur un tapis à poils longs ou sur d'autres surfaces similaires.
- Ne placez pas l'appareil à proximité d'une bordure, sur un plancher non uniforme. Ne posez pas l'appareil sur une plate-forme.
- N'installez pas le produit sur le câble d'alimentation.
- N'installez pas l'appareil dans des environnements où la température est inférieure à 0° C. (Voir la section Avertissements relatifs au séchage)
- Placez l'appareil à au moins 1,5 cm de distance des bords des autres meubles.

Rassurez-vous qu'aucune porte verrouillable, coulissante ou à charnières n'empêche l'ouverture complète de la porte de chargement, à l'endroit où cet appareil est installé.

Utilisez votre appareil dans un environnement bien aéré et non poussiéreux.

3.2 Retrait des renforts de conditionnement

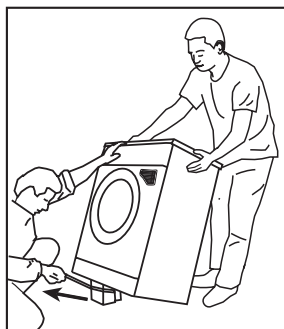

Inclinez la machine vers l'arrière pour retirer le renfort de conditionnement. Retirez le renfort de conditionnement en tirant sur le ruban.

DANGER !



Votre appareil est lourd. Retirez les renforts d'emballage tel que l'illustre l'image.

Veillez à ne pas coincer votre main sous la machine lors de cette procédure.

3.3 Retrait des sécurités de transport

PRÉCAUTIONS



- Évitez de retirer les boulons de sécurité de transport avant de retirer le renfort de support d'emballage.
- Retirez les boulons de sécurité de transport avant de faire fonctionner le lave-linge ! Sinon, la machine sera endommagée.

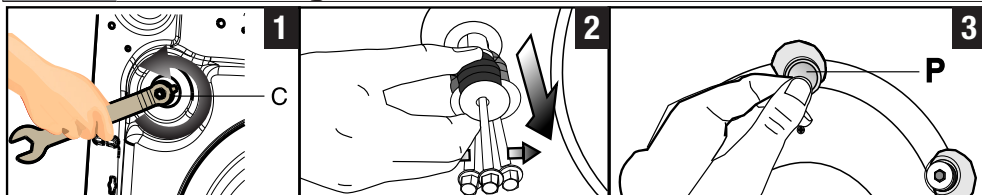

- 1 Desserrez tous les boulons avec la clé fournie dans le sachet contenant le manuel d'utilisation jusqu'à ce qu'ils tournent librement. **(C)**
- 2 Retirez les boulons de sécurité de transport en les tournant doucement.
- 3 Fixez les caches en plastique fournis dans le sachet contenant le manuel d'utilisation, dans les trous du panneau arrière. **(P)**

INFORMATIONS



- *Conservez soigneusement les boulons de sécurité afin de les réutiliser au cas où vous auriez besoin de transporter la machine ultérieurement.*
- *Ne déplacez jamais l'appareil sans que les vis de sécurité réservées au transport ne soient correctement fixées !*

3.4 Raccordement de l'arrivée d'eau

INFORMATIONS



- *La pression d'eau requise à l'arrivée pour faire fonctionner la machine, doit être comprise entre 1 et 10 bars (0,1 - 1 MPa). Il est nécessaire de disposer de 10 - 80 litres d'eau provenant du robinet grand ouvert en une minute, pour que votre machine fonctionne sans problème. Fixez un réducteur de pression si la pression de l'eau est supérieure.*
- *Si vous souhaitez utiliser votre produit à double arrivée d'eau comme une unité à arrivée d'eau simple (eau froide), vous devez installer le dispositif d'obturation fourni dans la vanne d'eau chaude avant d'utiliser la machine. (Applicable pour les produits fournis avec un jeu de vis d'obturation.)*

MISE EN GARDE



- **Les modèles à simple admission d'eau ne doivent pas être connectés au robinet d'eau chaude. Ce type de raccord endommagerait le linge ou le produit passerait en mode de protection et ne fonctionnerait pas.**
- **N'utilisez pas de vieux tuyaux d'arrivée d'eau sur votre produit neuf. Ils pourraient tacher votre linge.**

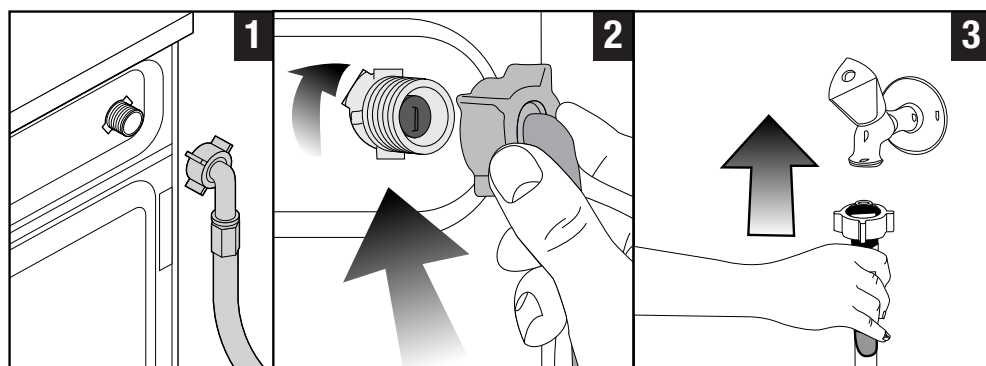

- 1 Raccordez les tuyaux spéciaux fournis avec la machine aux vannes d'arrivée d'eau de la machine. Le tuyau rouge (à gauche) (max. 90° C) est celui de l'arrivée d'eau chaude et le tuyau bleu (à droite) (max. 25° C) est celui de l'arrivée d'eau froide.

Installation

MISE EN GARDE



- **Assurez-vous que les raccordements d'eau froide et d'eau chaude sont effectués correctement lors de l'installation de votre machine. Sinon, votre linge pourrait être chaud en fin de lavage et s'user.**

2 Serrez manuellement et fermement les écrous du tuyau. N'utilisez jamais un outil pour serrer ces écrous.

3 Ouvrez complètement les robinets après avoir raccordé les tuyaux pour vérifier s'il n'y a pas de fuite d'eau par les points de raccordement. Si vous constatez des fuites, fermez le robinet et retirez l'écrou. Resserrez l'écrou soigneusement après avoir vérifié le joint. Afin d'éviter les fuites d'eau, gardez les robinets fermés lorsque vous n'utilisez pas le produit.

3.5 Raccordement du conduit d'évacuation

- Fixez l'extrémité du tuyau de vidange directement à la conduite d'évacuation d'eau, aux toilettes ou à la baignoire.

MISE EN GARDE



- **Votre maison sera inondée si le tuyau sort de son logement pendant la vidange. De plus, il y a un risque de brûlure en raison des températures de lavage élevées ! Pour éviter que de telles situations ne se produisent et pour que l'arrivée et la vidange d'eau de la machine se fassent dans de bonnes conditions, serrez correctement l'extrémité du tuyau de vidange pour éviter qu'il sorte.**

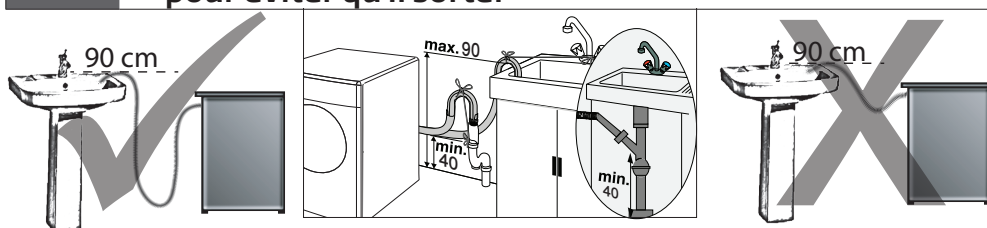

- Raccordez le tuyau à une hauteur minimale de 40 cm et à une hauteur maximale de 90 cm.
- Si le tuyau est placé au niveau du sol ou à proximité du sol (à moins de 40 cm) et fixé ensuite, l'évacuation d'eau devient difficile et le linge peut sortir très humide. C'est pourquoi vous devez respecter les hauteurs décrites dans le schéma.

Installation

- Pour éviter que l'eau sale ne remplisse le lave-linge à nouveau et pour faciliter la vidange, évitez de tremper l'extrémité du tuyau dans l'eau sale ou de l'insérer dans la canalisation d'évacuation de plus de 15 cm. Si le tuyau est trop long, coupez-le.
- L'extrémité du tuyau ne doit être ni coudée, ni piétinée, ni pliée entre la canalisation et la machine.
- Si la longueur du tuyau est très courte, vous pouvez y ajouter un tuyau d'extension d'origine. La longueur du tuyau ne peut pas être supérieure à 3,2 m. Pour éviter tout dysfonctionnement occasionné par une éventuelle fuite d'eau, le raccordement entre le tuyau d'extension et le tuyau de vidange du produit doit être bien inséré à l'aide d'une bride appropriée, pour empêcher toute sortie et toute fuite.

3.6 Réglage des pieds

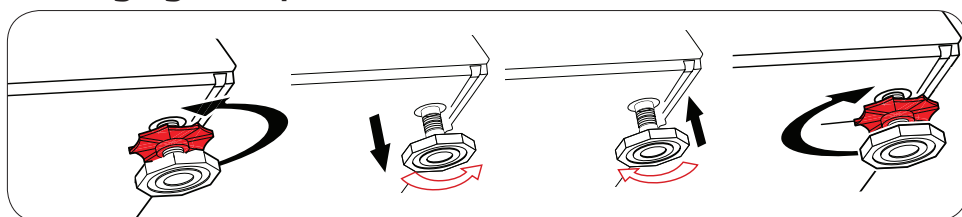

MISE EN GARDE

- Réglez les pieds de telle sorte que la machine soit équilibrée sur l'emplacement dans lequel elle sera utilisée.
- Équilibrez la machine en réglant les pieds.
- Vérifiez la présence d'un jeu en appuyant sur la machine par les bords supérieurs en diagonale.
- Autrement, la machine pourrait se déplacer et entraîner des écrasements, des bruits ou des vibrations.
- N'utilisez aucun outil pour dévisser les contre-écrous. Autrement, ils pourraient subir des dommages.

- a) Dévissez manuellement les contre-écrous sur les pieds.
- b) Réglez les pieds jusqu'à ce que la machine soit à niveau et équilibrée.
- c) Serrez à nouveau tous les contre-écrous à la main.

3.7 Branchement électrique

Branchez la machine à une prise équipée d'une mise à la terre et protégée par un fusible de 16 A. Notre entreprise ne pourra être tenue responsable des dommages liés à une utilisation de l'appareil sans prise de terre en conformité avec la réglementation locale.

- Le branchement doit être conforme à la réglementation en vigueur dans votre pays.
- La prise du câble d'alimentation doit être accessible facilement après l'installation.
- Si la valeur de courant du fusible ou du disjoncteur de votre domicile est inférieure à 16 ampères, demandez à un électricien qualifié d'installer un fusible de 16 ampères.
- La tension spécifiée dans la section « Caractéristiques techniques » doit être égale à celle de votre réseau électrique.



DANGER !

Les câbles d'alimentation endommagés doivent être remplacés par un agent d'entretien agréé.

3.8 Transport de l'appareil

- 1 Débranchez l'appareil avant de le transporter.
- 2 Retirez les conduits d'évacuation et d'arrivée d'eau.
- 3 Vidangez toute l'eau qui est restée dans votre machine. Voir point 6.5
- 4 Montez les boulons de sécurité de transport dans l'ordre inverse de la procédure de démontage. Voir point 3.3

DANGER !



Le poids de votre appareil ne permet pas qu'il soit soulevé par une seule personne.

Votre produit est lourd ; il doit être transporté par deux personnes et manipulé avec soin. S'il tombe sur vous, il peut entraîner des blessures.

MISE EN GARDE









































- **Les matériaux d'emballage sont dangereux pour les enfants. Conservez tous les matériaux d'emballage dans un endroit sûr, hors de portée des enfants.**

INFORMATIONS



- *Ne déplacez jamais l'appareil sans que les vis de sécurité réservées au transport ne soient correctement fixées !*

4 Préparation

SYMBOLES DE LAVAGE DU LINGE										
 LAVAGE	Symboles de lavage du linge									
	Températures d'eau	Maximum	95°C	70°C	60°C	50°C	40°C	30°C		
	Symbole(s)									
 SECHAGE	Symboles de séchage									
	Paramètres de séchage									
	Toutes températures	Température élevée	Température moyenne	Basse température	Sans chauffer	Séchage sur un fil	Séchage à plat	Séchage sur un fil	Séchage sur un fil à l'ombre	Lavable à sec
 REPASSAGE	Repassage -									
	Sec ou Vapeur	Repassage à température élevée	Repassage à température moyenne	Repassage à température faible	Ne pas repasser	Repassage sans vapeur				
	Température maximale	200 °C	150 °C	110 °C						
 EAU DE JAVEL	Tous types d'eau de Javel									
		L'eau de Javel (hypochlorite de sodium) peut être utilisée	Eau de javel interdite	Seuls les agents de blanchissage sans chlore sont autorisés						

4.1 Trier le linge

- * Triez le linge par type de textile, couleur, degré de saleté et température d'eau autorisée.
- * Respectez toujours les instructions qui se trouvent sur les étiquettes de vos vêtements.

4.2 Préparation du linge pour le lavage

- Des articles avec des accastillages comme les soutiens-gorge à armature les boucles de ceinture ou les boutons métalliques endommageront la machine. Vous pouvez retirer les pièces métalliques ou laver les vêtements en les introduisant dans un sac à lessive ou une taie d'oreiller en coton. En outre, ce type de vêtement peut excessivement chauffer pendant le séchage et être par la suite endommagé. Ne séchez pas un tel linge dans la machine.
- Mettez les vêtements de petite taille à l'exemple des chaussettes pour enfants et des bas en nylon dans un sac à lessive ou une taie d'oreiller en coton.
- Mettez les rideaux dans l'appareil sans les compresser. Retirez les éléments de fixation des rideaux. Ne séchez pas des rideaux en tulle de toile dans votre machine.
- Fermez les fermetures à glissière, cousez les boutons desserrés, puis raccommodez les aubes et les déchirures.
- Ne lavez les produits étiquetés « lavables en machine » ou « lavables à la main » qu'avec un programme adapté. Séchez ce type de vêtement suspendu ou étalé. Ne les séchez pas dans la machine.
- Ne lavez pas les couleurs et le blanc ensemble. Le linge en coton neuf de couleur foncée peut déteindre fortement. Lavez-les séparément.
- Utilisez uniquement des teintures/changeurs de couleurs et détartrants adaptés au lave-linge. Respectez toujours les conseils figurant sur l'emballage.

INFORMATIONS

- *Les linges intensément tachetés par des saletés comme de la farine, de la poussière de chaux, de la poudre de lait, etc. doivent être secoués avant d'être introduits dans la machine. Avec le temps, de telles poussières et poudres peuvent se former sur les surfaces internes de la machine et occasionner des dégâts matériels.*
- *Mettez les pièces de linge en Angora dans le compartiment congélateur pendant quelques heures avant tout lavage. Cette précaution réduira le boulochage.*
- *Lavez les pantalons et le linge délicat à l'envers.*
- *Les taches difficiles doivent être traitées correctement avant tout lavage. En cas d'incertitude, consultez un nettoyeur à sec.*
- *Videz les poches de tous les corps étrangers comme les pièces, les stylos à bille et les trombones. Retournez-les et brossez. De tels objets peuvent endommager votre machine ou faire du bruit.*



Préparation

4.3 Conseils pour économiser de l'énergie

Les informations suivantes vous aideront à utiliser l'appareil d'une manière écologique et énergétiquement efficace.

- Utilisez le produit en tenant compte de la capacité la plus élevée autorisée par le programme que vous avez sélectionné, mais évitez de surcharger la machine; voir la section « Tableau des programmes et de consommation ». Voir « Tableau des programmes et de consommation »
- Respectez toujours les conseils figurant sur l'emballage de vos produits de lavage.
- Lavez le linge peu sale à basse température.
- Utilisez des programmes plus rapides pour de petites quantités de linge ou pour du linge peu sale.
- N'utilisez pas le pré-lavage et des températures élevées pour le linge qui n'est pas très sale.
- Si vous prévoyez de sécher votre linge dans un sèche-linge, sélectionnez la vitesse d'essorage recommandée la plus élevée pendant le processus de lavage.
- N'utilisez pas plus de lessive que la quantité recommandée sur l'emballage.

4.4 Première utilisation

Avant de commencer à utiliser l'appareil, assurez-vous que tous les préparatifs sont effectués en conformité avec les instructions des sections « Consignes importantes en matière de sécurité et d'environnement » et « Installation ».

Pour préparer la machine au lavage du linge, effectuez la première opération dans le programme Nettoyage du tambour. Si ce programme n'est pas disponible sur votre machine, appliquez la méthode décrite dans la section 6.2.

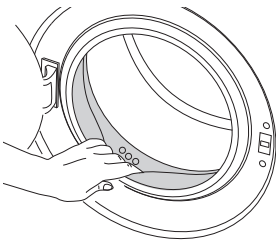

INFORMATIONS



- *Utilisez un anti-détartrant adapté aux lave-linge.*
- *Il pourrait rester de l'eau dans votre machine suite aux processus d'assurance qualité menés au cours de la production. Ceci n'affecte pas votre machine.*

Préparation

4.5 Capacité de charge appropriée

La capacité de charge maximale dépend du type de linge, du degré de saleté et du programme de lavage que vous souhaitez utiliser.

La machine ajuste automatiquement la quantité d'eau selon le poids du linge qui s'y trouve.

MISE EN GARDE



- **Veillez suivre les informations contenues dans le « Tableau des programmes et de consommation ». Lorsque la machine est surchargée, ses performances de lavage chutent. En outre, des bruits et des vibrations peuvent survenir. Pour une performance de séchage optimale, évitez de sécher plus de linge que la quantité indiquée.**

Type de linge	Poids (g.)	Type de linge	Poids (g.)
Peignoir	1200	Essuie-mains	100
Serviette en tissu	100	Robes de nuit pour femmes	200
Drap de lit	700	Sous-vêtement	100
Drap de lit	500	Bleus de travail	600
Taie d'oreiller	200	Chemise Homme	200
Nappe	250	Pyjama Homme	500
Serviette de toilette	200	Chemisier	100

4.6 Charger le linge

1. Ouvrez la porte de chargement.
2. Mettez les vêtements dans la machine de façon libre.
3. Poussez la porte de chargement pour la fermer jusqu'à entendre un son de verrouillage. Veillez à ce qu'aucun article ne soit coincé dans la porte.

INFORMATIONS



- *Le hublot est verrouillé pendant le fonctionnement d'un programme. La porte de chargement se déverrouille quelques temps après la fin du programme. Si à la fin d'un programme l'intérieur de la machine est très chaud, la porte de chargement ne s'ouvrira pas jusqu'à ce que la température diminue.*

Préparation



MISE EN GARDE

- La mauvaise disposition du linge dans la machine peut engendrer des émissions sonores et des vibrations.

4.7 Utilisation de lessive et d'adoucissant

INFORMATIONS



- Avant d'utiliser de la lessive, de l'adoucissant, de l'amidon, du colorant, de la javel ou du détartrant, lisez attentivement les instructions du fabricant portées sur l'emballage de la lessive et respectez les recommandations de dosage. Utilisez le gobelet gradué, le cas échéant.

4.7.1 Tiroir à produits

Le bac à produits comprend trois compartiments:

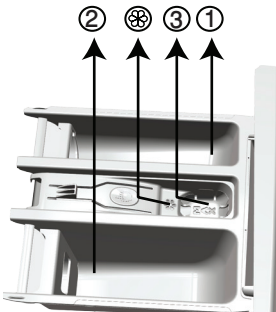

- (1) pour prélavage
- (2) pour lavage principal
- (3) pour adoucissant
- (☉) en plus, il y a un siphon dans le compartiment destiné à l'assouplissant.

4.7.2 Détergent, adoucissant et autres agents nettoyants

- Ajoutez la lessive et l'adoucissant avant de mettre le programme de lavage en marche.
- Ne laissez jamais le tiroir à produits ouvert pendant que le programme de lavage est en cours d'exécution !
- Lorsque vous utilisez un programme sans prélavage, aucune lessive ne doit être mise dans le bac de prélavage (compartiment n° "1").
- Dans un programme avec prélavage, aucun détergent liquide ne doit être mis dans le bac de prélavage (compartiment n° "1").
- N'utilisez pas de programme avec prélavage si vous utilisez un sachet de lessive ou une boule de diffusion de lessive. Vous pouvez placer ces éléments directement dans le linge contenu dans votre machine.

Préparation

- Si vous utilisez une lessive liquide, pensez à mettre le réservoir de lessive liquide dans le compartiment de lavage principal (compartiment n°. "2").
- N'ajoutez pas de produits chimiques de lavage (détergent liquide, assouplissant, etc.) lorsque la machine est en phase de séchage.

4.7.3 Choix du détergent

Le type de lessive à utiliser est fonction du type et de la couleur du tissu.

- Utilisez des lessives différentes pour le linge coloré et le linge blanc.
- Pour vos vêtements délicats, utilisez uniquement les lessives spéciales (lessive liquide, shampoing à laine, etc.).
- Pour le lavage du linge et de la couette de couleur foncée, il est recommandé d'utiliser une lessive liquide.
- Lavez les lainages avec une lessive spéciale adaptée.

MISE EN GARDE



- **N'utiliser que des détergents fabriqués spécialement pour les lave-linge.**
- **L'utilisation de savon en poudre n'est pas recommandée.**

4.7.4 Dosage de la quantité de lessive

Le dosage du produit à utiliser dépend de la quantité du linge, du degré de saleté et de la dureté de l'eau.

- Ne pas utiliser des dosages dépassant les quantités recommandées sur l'emballage de la lessive afin d'éviter les problèmes liés à un excès de mousse, à un mauvais rinçage, aux économies financières et, en fin de compte, à la protection de l'environnement.
- Utilisez des doses de lessive plus petites que celles recommandées pour de petites quantités de linge ou pour du linge peu sale.

4.7.5 Utilisation d'adoucissant

Mettez l'adoucissant dans son compartiment qui se trouve à l'intérieur du bac à produits.

- Ne dépassez jamais le repère de niveau (> max <) dans le compartiment destiné à l'assouplissant.
- Si l'adoucissant a perdu de sa fluidité, diluez-le avec de l'eau avant de le mettre dans le bac à produits.

Préparation

4.7.6 Utilisation de lessive liquide

4.7.6.1 Si le produit contient un réservoir pour lessive liquide

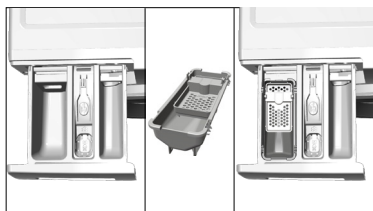

- Placez le réservoir de lessive liquide dans le compartiment n°« 2 ».
- Si la lessive liquide a perdu de sa fluidité, diluez-la avec de l'eau avant de le mettre dans le réservoir de lessive liquide.

4.7.6.2 Si le produit ne contient pas de réservoir pour lessive liquide

- Évitez d'utiliser la lessive liquide pour le prélavage dans un programme avec prélavage.
- La lessive liquide tache vos vêtements lorsqu'il est utilisé avec la fonction Départ différé. Si vous comptez utiliser la fonction Départ différé, n'utilisez pas de lessive liquide.

4.7.7 Utilisation du gel et de la lessive sous forme de pastilles

- Si l'aspect de la lessive en gel est fluide et votre machine ne contient aucun réservoir pour lessive liquide spéciale, versez la lessive en gel dans le compartiment à produits de lavage principal pendant la première admission d'eau. Si votre machine est dotée d'un bac pour lessive liquide, versez-y la lessive avant de démarrer le programme.
- Si l'aspect de la lessive en gel n'est pas fluide ou sous forme de capsule liquide, versez-la directement dans le tambour avant de procéder au lavage.
- Mettez les pastilles de lessive dans le compartiment principal (compartiment n° "2") ou directement dans le tambour avant de procéder au lavage.

INFORMATIONS



- *Les lessives sous forme de pastilles peuvent laisser des résidus dans le compartiment à lessive. En pareille situation, mettez la lessive sous forme de pastilles au cœur du linge et fermez la partie inférieure du tambour.*
- *Utilisez la lessive sous forme de pastilles ou de gel sans sélectionner la fonction prélavage.*

4.7.8 Utilisation de l'amidon

- Ajoutez l'amidon liquide, l'amidon en poudre, ou le colorant dans le compartiment de l'adoucissant.
- Évitez d'utiliser à la fois l'assouplissant et l'amidon dans un cycle de lavage.
- Nettoyez l'intérieur de la machine à l'aide d'un chiffon propre et humide après avoir utilisé l'amidon.

4.7.9 Utilisation des produits à blanchir

- Sélectionnez un programme avec pré-lavage et ajoutez le produit à blanchir au début du pré-lavage. Ne mettez pas de lessive dans le compartiment de pré-lavage. Vous pouvez également sélectionner un programme avec rinçage supplémentaire, ajouter de la javel dans un compartiment vide du tiroir à produits et y ajouter 1 verre d'eau aussitôt que la première phase de rinçage apparaît sur l'écran.
- Évitez d'utiliser un produit à blanchir et une lessive en les mélangeant.
- Utilisez juste une petite quantité (environ 50 ml) de produit à blanchir et rincez parfaitement les vêtements pour éviter qu'ils n'irritent la peau. Ne placez pas de javel directement sur le linge et ne l'utilisez pas avec du linge coloré.
- Lorsque vous utilisez de l'eau de javel oxygénée, sélectionnez un programme de lavage de linge à basse température.
- Les produits de blanchiment à base d'oxygène peuvent être associés à des lessives ; toutefois, si ces produits ne sont pas aussi épais que la lessive, mettez d'abord la lessive dans le bac à produits du compartiment n°« 2 » et attendez qu'elle s'écoule en même temps que la machine absorbe de l'eau. Pendant que la machine continue d'absorber l'eau, ajoutez la javel dans le même compartiment.

4.7.10 Utilisation de détartrant

- Quand cela est nécessaire, utilisez les détartrants adaptés, mis au point spécialement pour les lave-linge.

4.8 Astuces pour un lavage efficace

		Vêtements			
		Couleurs Claires et Blanc	Couleurs	Couleurs noire ou sombre	Délicats/Laine/Soies
		(Températures recommandées en fonction du degré de saleté : 40-90 °C)	(Températures recommandées en fonction du degré de saleté : froid -40 °C)	(Températures recommandées en fonction du degré de saleté : froid -40 °C)	(Températures recommandées en fonction du degré de saleté : froid -30 °C)
Degré de saleté	Très sale (taches difficiles, par exemple d'herbe, de café, de fruit et de sang.)	Il peut être nécessaire de pré-traiter les taches ou d'effectuer un pré-lavage. Les lessives en poudre et liquides recommandées pour le blanc peuvent être utilisées aux dosages conseillés pour les vêtements très sales. Il est recommandé d'utiliser des lessives en poudre pour nettoyer les taches de glaise et de terre et les taches qui sont sensibles aux produits à blanchir.	Les lessives en poudre et liquides recommandées pour les couleurs peuvent être utilisées aux dosages conseillés pour les vêtements très sales. Il est recommandé d'utiliser des lessives en poudre pour nettoyer les taches de glaise et de terre et les taches qui sont sensibles aux produits à blanchir. Utilisez des détergents qui ne contiennent pas de javel.	Les lessives liquides recommandées pour les couleurs et les couleurs foncées peuvent être utilisées aux dosages conseillés pour les vêtements très sales.	Utilisez de préférence des lessives liquides conçues pour des vêtements délicats. Les vêtements en laine et en soie doivent être lavés avec des lessives spéciales laine.
	Normalement Sale (Par exemple, taches causées par la transpiration sur les cols et manchettes)	Les lessives en poudre et liquides recommandées pour le blanc peuvent être utilisées aux dosages conseillés pour les vêtements normalement sales.	Les lessives en poudre et liquides recommandées pour les couleurs peuvent être utilisées aux dosages conseillés pour les vêtements normalement sales. Utilisez des détergents qui ne contiennent pas de javel.	Les lessives liquides recommandées pour les couleurs et les couleurs foncées peuvent être utilisées aux dosages conseillés pour les vêtements normalement sales.	Utilisez de préférence des lessives liquides conçues pour des vêtements délicats. Les vêtements en laine et en soie doivent être lavés avec des lessives spéciales laine.
	Peu sale (Pas de tache visible.)	Les lessives en poudre et liquides recommandées pour le blanc peuvent être utilisées aux dosages conseillés pour les vêtements peu sales.	Les lessives en poudre et liquides recommandées pour les couleurs peuvent être utilisées aux dosages conseillés pour les vêtements peu sales. Utilisez des détergents qui ne contiennent pas de javel.	Les lessives liquides recommandées pour les couleurs et les couleurs foncées peuvent être utilisées aux dosages conseillés pour les vêtements peu sales.	Utilisez de préférence des lessives liquides conçues pour des vêtements délicats. Les vêtements en laine et en soie doivent être lavés avec des lessives spéciales laine.

Préparation

4.9 Astuces pour un séchage optimal

		Programmes				
		Séchage des vêtements en coton	Séchage des vêtements en synthétique	Babyprotect +	Lavage et séchage	Prêt-à-porter
Types de vêtements	Vêtements durables en coton	Draps, literie, vêtements de bébé, t-shirt, sweat-shirt, vêtements tricotés durables, jeans, pantalons de toile, chemises, chaussettes en coton, etc.	Non recommandé !	Ce programme lave et sèche immédiatement ! Draps, literie, vêtements de bébé, t-shirt, sweat-shirt, vêtements tricotés durables, jeans, pantalons de toile, chemises, chaussettes en coton, etc.	Ce programme lave et sèche immédiatement ! Draps, literie, vêtements de bébé, t-shirt, sweat-shirt, vêtements tricotés durables, jeans, pantalons de toile, chemises, chaussettes en coton, etc.	Vêtements portés pour une courte période de temps, sans tache, tels que chemises, t-shirts, sweat-shirts, etc. Vous devez charger une très petite quantité de linge.
	Vêtements synthétiques (polyester, nylon etc.)	Non recommandé !	Ce programme est recommandé pour les vêtements avec du polyester, du nylon, du polyacétate et des mélanges acryliques. Le séchage n'est pas recommandé pour des vêtements fabriqués avec des mélanges de viscose. Veuillez tenir compte des explications de séchage sur l'étiquette d'entretien.	Ce programme est recommandé pour les vêtements faits de polyester, de nylon, de polyacétate et de mélanges acryliques à basse température, tout en prenant en compte les avertissements de lavage et de séchage sur l'étiquette d'entretien.	Ce programme est recommandé pour les vêtements faits de polyester, de nylon, de polyacétate et de mélanges acryliques à basse température, tout en prenant en compte les avertissements de lavage et de séchage sur l'étiquette d'entretien.	Chemises, t-shirts et éléments de contenu synthétiques très légèrement sales et sans taches. Vous devez charger une très petite quantité de linge.
	Vêtements délicats (soie, laine, cachemire, angora etc.)	Non recommandé !	Non recommandé !	Non recommandé !	Non recommandé !	Non recommandé !
	Linge volumineux tel que les couettes, manteaux, rideaux, etc.	Non recommandé ! Ce programme ne convient pas pour le séchage du linge volumineux à l'intérieur de la machine à laver. Accrochez-les ou étalez-les pour les faire sécher.	Non recommandé ! Ce programme ne convient pas pour le séchage du linge volumineux à l'intérieur de la machine à laver. Accrochez-les ou étalez-les pour les faire sécher.	Non recommandé ! Ce programme ne convient pas pour le séchage du linge volumineux à l'intérieur de la machine à laver. Accrochez-les ou étalez-les pour les faire sécher.	Non recommandé ! Ce programme ne convient pas pour le séchage du linge volumineux à l'intérieur de la machine à laver. Accrochez-les ou étalez-les pour les faire sécher.	Non recommandé ! Ce programme ne convient pas pour le séchage du linge volumineux à l'intérieur de la machine à laver. Accrochez-les ou étalez-les pour les faire sécher.

5 Fonctionnement de l'appareil

5.1 Panneau de commande

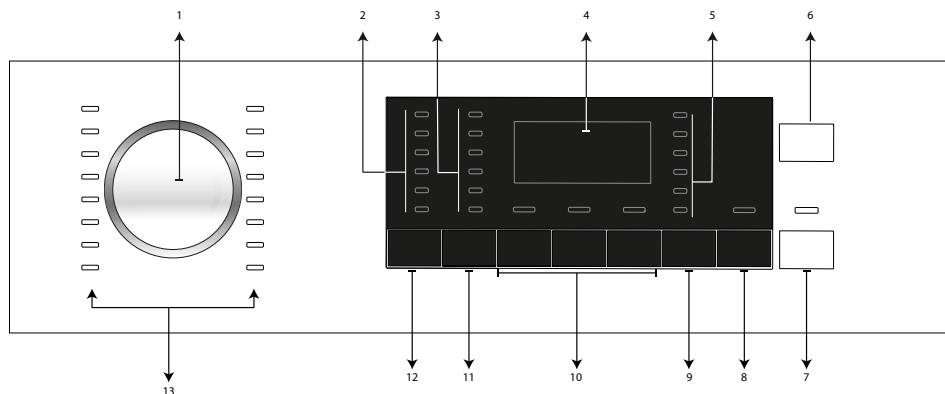

- 1 - Sélecteur de programmes
- 2 - Témoins de sélection de température
- 3 - Témoins de sélection de la vitesse d'essorage
- 4 - Affichage
- 5 - Voyants du programme de séchage
- 6 - Bouton « Marche/Arrêt »
- 7 - Bouton Départ / Pause
- 8 - Bouton de Réglage de l'heure de fin
- 9 - Bouton de réglage du niveau de séchage
- 10 - Touches des fonctions optionnelles
- 11 - Bouton de réglage de la vitesse d'essorage
- 12 - Bouton de réglage de la température
- 13 - Voyants de sélection des programmes

5.2 Symboles d'affichage

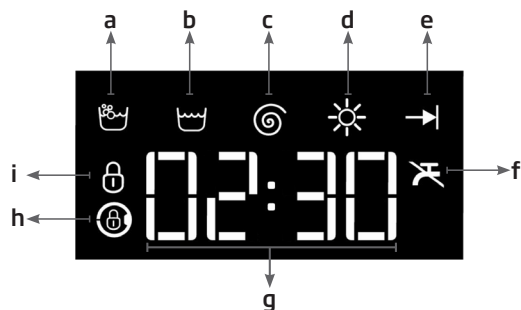

- a- Voyant de lavage
- b - Voyant de rinçage
- c - Voyant d'essorage
- d- Voyant de séchage
- e- Voyant de fin
- f- Voyant d'absence d'eau
- g - Écran des informations de durée
- h- Voyant de verrouillage de la porte
- i- Voyant de sécurité enfant

5.3 Préparation de la machine

1. Assurez-vous que les tuyaux sont fermement serrés.
2. Branchez votre machine.
3. Ouvrez complètement le robinet.
4. Introduisez le linge dans la machine.
5. Ajoutez la lessive et l'adoucissant.

5.4 Sélection du programme de lavage

1. Choisissez le programme approprié pour le type, la quantité et le degré de saleté de votre linge à partir du « Tableau des programmes et de consommation » et du tableau des températures ci-après.

2. Sélectionnez le programme désiré à l'aide du bouton **Sélection de programme**.

INFORMATIONS



- *Les programmes sont limités à la vitesse d'essorage maximale adaptée au type spécifique de vêtements.*
- *Lors de la sélection d'un programme, prenez toujours en compte le type de tissu, la couleur, le degré de saleté et la température d'eau autorisée.*
- *Sélectionnez en permanence la température nécessaire la plus basse. Une température plus élevée est synonyme de consommation électrique accrue.*

5.5 Programmes de lavage

En fonction du type de tissu, utilisez les principaux programmes suivants.

INFORMATIONS



- *Vous pouvez programmer votre machine pour passer à la phase de séchage à la fin du cycle de lavage en appuyant sur le bouton Séchage après avoir sélectionné le programme de lavage pour votre linge. Chaque fois que vous appuyez sur ce bouton, la ligne d'infos montre à quel moment le processus de séchage aura lieu et le symbole correspondant s'allumera. Si vous le voulez, en continuant d'appuyer sur le bouton, vous pouvez effectuer le séchage pour la période de temps maximale autorisée par la machine.*
- *Les images des phases du programme et les textes inclus sont des illustrations et peuvent ne pas correspondre en tout point au produit.*
- *Lorsque vous effectuez le lavage et le séchage en utilisant la fonction Séchage de votre machine, chargez au maximum 5 kg de linge dans la machine. Si la machine est surchargée, le linge ne séchera pas et la machine fonctionnera pendant une durée plus longue, en consommant plus d'énergie.*

Fonctionnement de l'appareil

• Coton

Utilisez ce programme pour vos linges en coton (draps de lit, édredons et jeux de taies d'oreiller, serviettes, sous-vêtements, etc.). Votre linge sera nettoyé avec des mouvements de lavage vigoureux au cours d'un cycle de lavage plus long.

INFORMATIONS



- *Vous pouvez sécher votre linge immédiatement après l'avoir lavé (vous pouvez exécuter un séchage automatique ou chronométré après le lavage). Pour ce faire, vous devez également sélectionner la fonction de séchage avant de démarrer le programme de lavage.*
- *Selon les sélections de séchage que vous ajouterez aux programmes de lavage, vous pouvez voir la fin du programme sur l'écran de la machine.*
- *Si vous ne souhaitez pas de séchage après le programme que vous avez sélectionné, appuyez sur le bouton de fonction optionnelle de séchage et maintenez-le enfoncé jusqu'à ce que le voyant s'éteigne.*

• Synthétique

Utilisez ce programme pour laver vos linges synthétiques (chemises, blouses, vêtements mixtes synthétiques/cotons, etc.). Votre linge sera lavé en douceur dans un cycle de lavage plus court, comparé au programme « Cotons ».

Pour les rideaux et les tulles, utilisez le programme « Synthétique 40°C » avec les fonctions « Prélavage » et « Anti-froissage » sélectionnées. Lavez les voiles/tulles en introduisant une petite quantité de détergent dans le compartiment de lavage principal car la texture maillée de ces linges favorise une production excessive de mousse. Ne mettez pas de lessive dans le compartiment de prélavage.

INFORMATIONS



- *Vous pouvez sécher votre linge immédiatement après l'avoir lavé (vous pouvez exécuter un séchage automatique ou chronométré après le lavage). Pour ce faire, vous devez également sélectionner la fonction de séchage avant de démarrer le programme de lavage.*
- *Selon les sélections de séchage que vous ajouterez aux programmes de lavage, vous pouvez voir la fin du programme sur l'écran de la machine.*
- *Si vous ne souhaitez pas de séchage après le programme que vous avez sélectionné, appuyez sur le bouton de fonction optionnelle de séchage et maintenez-le enfoncé jusqu'à ce que le voyant s'éteigne.*

• Laine

Utilisez ce programme pour laver votre linge en laine. Sélectionnez la température appropriée en respectant les étiquettes de vos vêtements. Pour les lainages, utilisez des lessives appropriées.

INFORMATIONS



- *Vous ne pouvez sélectionner la fonction de séchage pour le programme de lavage des vêtements en laine.*

• Coton Eco

Utilisez ce programme pour laver votre linge en coton et en laine peu sale et durable. Bien qu'il dure plus longtemps que tous les autres programmes, il permet de grosses économies d'énergie et d'eau. La température réelle de l'eau peut être différente de la température de lavage spécifiée. Lorsque vous chargez une petite quantité (environ ½ capacité ou moins) de linge dans la machine, la durée du programme peut être raccourcie automatiquement. Dans ce cas, la consommation d'énergie et d'eau diminuera pour un lavage plus économique. Cette programme est disponible sur les modèles dotés d'un affichage du temps restant.

Fonctionnement de l'appareil

INFORMATIONS



- *Vous pouvez sécher votre linge immédiatement après l'avoir lavé (vous pouvez exécuter un séchage automatique ou chronométré après le lavage). Pour ce faire, vous devez également sélectionner la fonction de séchage avant de démarrer le programme de lavage.*
- *Selon les sélections de séchage que vous ajouterez aux programmes de lavage, vous pouvez voir la fin du programme sur l'écran de la machine.*
- *Si vous ne souhaitez pas de séchage après le programme que vous avez sélectionné, appuyez sur le bouton de fonction optionnelle de séchage et maintenez-le enfoncé jusqu'à ce que le voyant s'éteigne.*

• Délicat

Utilisez ce programme pour laver votre linge délicat. Contrairement au programme Synthétique, ce programme effectue un lavage plus doux.

• Lavage Main

Utilisez ce programme pour laver vos vêtements en laine/délicats portant les étiquettes « non lavable en machine » et pour lesquels un lavage à la main est conseillé. Votre linge sera lavé en douceur de sorte à éviter d'endommager les vêtements.

• Express

Utilisez ce programme pour laver votre linge en coton peu sale et sans taches en un laps de temps.

INFORMATIONS



- *Vous pouvez sécher votre linge immédiatement après l'avoir lavé (vous pouvez exécuter un séchage automatique ou chronométré après le lavage). Pour ce faire, vous devez également sélectionner la fonction de séchage avant de démarrer le programme de lavage.*
- *Selon les sélections de séchage que vous ajouterez aux programmes de lavage, vous pouvez voir la fin du programme sur l'écran de la machine.*
- *Si vous ne souhaitez pas de séchage après le programme que vous avez sélectionné, appuyez sur le bouton de fonction optionnelle de séchage et maintenez-le enfoncé jusqu'à ce que le voyant s'éteigne.*

Fonctionnement de l'appareil

• Express 14'

Utilisez ce programme pour laver rapidement une petite quantité de linge en coton peu sale. Il lave votre linge en 14 minutes.

INFORMATIONS



- *Vous pouvez sécher votre linge immédiatement après l'avoir lavé (vous pouvez exécuter un séchage automatique ou chronométré après le lavage). Pour ce faire, vous devez également sélectionner la fonction de séchage avant de démarrer le programme de lavage.*
- *Selon les sélections de séchage que vous ajouterez aux programmes de lavage, vous pouvez voir la fin du programme sur l'écran de la machine.*
- *Si vous ne souhaitez pas de séchage après le programme que vous avez sélectionné, appuyez sur le bouton de fonction optionnelle de séchage et maintenez-le enfoncé jusqu'à ce que le voyant s'éteigne.*

• Chemises

Utilisez ce programme pour laver dans le même compartiment des chemises en coton, fibres synthétiques et tissus mélangés.

INFORMATIONS



- *Vous pouvez sécher votre linge immédiatement après l'avoir lavé (vous pouvez exécuter un séchage automatique ou chronométré après le lavage). Pour ce faire, vous devez également sélectionner la fonction de séchage avant de démarrer le programme de lavage.*
- *Selon les sélections de séchage que vous ajouterez aux programmes de lavage, vous pouvez voir la fin du programme sur l'écran de la machine.*
- *Si vous ne souhaitez pas de séchage après le programme que vous avez sélectionné, appuyez sur le bouton de fonction optionnelle de séchage et maintenez-le enfoncé jusqu'à ce que le voyant s'éteigne.*

• Rinçage

Utilisez ce programme lorsque vous voulez effectuer un rinçage ou un amidonnage séparément.

• Essorage + Vidange

Utilisez ce programme pour vidanger l'eau de la machine.

5.6 Sélection de températures

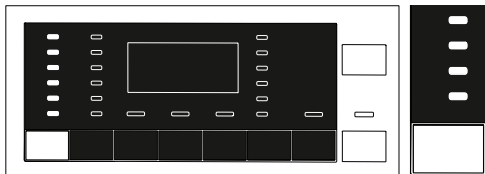

Chaque fois qu'un nouveau programme est sélectionné, la température recommandée pour ledit programme apparaît sur l'indicateur de température. Il est possible que la température recommandée ne soit pas la température maximale pouvant être sélectionnée pour le programme en cours.

Appuyez à nouveau sur le bouton de **Réglage de la température** pour modifier la température.

INFORMATIONS

- *Le bouton de réglage de la température fonctionne uniquement dans l'ordre décroissant. Par exemple, lorsque vous souhaitez sélectionner 60°C et l'écran affiche 40°C, appuyez sur le bouton plusieurs fois jusqu'à ce que vous atteignez 60°C en descendant à partir de 40°C.*
- *Si vous faites défiler l'option Lavage à froid et appuyez à nouveau sur le bouton de réglage de la température, la température maximale recommandée pour le programme sélectionné s'affiche à l'écran. Appuyez à nouveau sur le bouton de réglage de la température pour réduire la température.*



Finalement, le témoin du mode Froid indiquant l'option de lavage à froid apparaît à l'écran.

Vous pouvez également modifier la température après le début du lavage. Vous pouvez sélectionner la température de votre choix après le début du lavage, mais avant le début de la phase de chauffage.

5.7 Sélection de la vitesse d'essorage

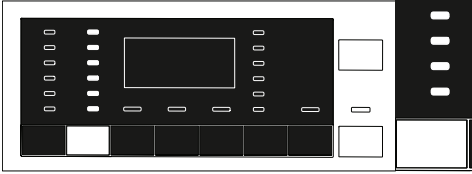

Chaque fois qu'un nouveau programme est sélectionné, la vitesse d'essorage recommandée du programme sélectionné s'affiche sur le voyant **Vitesse d'essorage**.

INFORMATIONS



- *Il est possible que la vitesse d'essorage recommandée ne soit pas la vitesse d'essorage maximale pouvant être sélectionnée pour le programme en cours.*

Appuyez à nouveau sur le bouton de **réglage la vitesse d'essorage** pour changer la vitesse d'essorage. Cette vitesse décroît graduellement.

Ensuite, en fonction du modèle du produit, les options « Rinçage en attente » et « Sans essorage » s'affichent.

INFORMATIONS



- *Le bouton de réglage de la vitesse d'essorage fonctionne uniquement dans l'ordre décroissant. Par exemple, lorsque vous souhaitez sélectionner 1 000 tr/m et l'écran affiche 800 tr/m, appuyez sur le bouton plusieurs fois jusqu'à ce que vous atteignez 1 000 tr/m en descendant à partir de 800 tr/m.*
- *L'option « Rinçage en attente » est indiquée par le symbole « 🌀 » et l'option « Pas d'essorage » est indiquée par le symbole « ⏸ ».*

Fonctionnement de l'appareil

5.7.1 Si vous voulez essorez votre linge après la fonction Rinçage en attente :

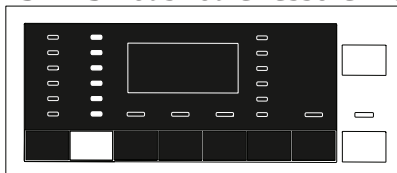

- Réglez la **vitesse d'essorage**.

- Appuyez sur le bouton **Départ / Pause / Annulation**. Le programme reprend. La machine évacue l'eau et essore le linge.

Si vous voulez évacuer l'eau à la fin du programme sans essorage, utilisez la fonction **Pas d'essorage**.

INFORMATIONS



- *Dans les programmes ne permettant pas le réglage de la vitesse d'essorage, lorsque vous enfoncez le bouton de réglage de la vitesse d'essorage, le voyant de vitesse d'essorage reste inactif et un signal sonore retentit.*

Vous pouvez également modifier la vitesse d'essorage après le début du lavage. Vous pouvez sélectionner la vitesse d'essorage en appuyant sur le bouton de réglage de la vitesse d'essorage après le début du lavage mais avant la phase d'essorage.

5.7.2 Sélection de la fonction optionnelle de séchage

Lorsqu'un nouveau programme est sélectionné, appuyez le bouton de sélection des fonctions optionnelles pour régler la fonction de séchage qui correspond au programme de lavage sélectionné.

INFORMATIONS



- *Dans les programmes ne permettant pas le réglage du séchage, lorsque vous enfoncez le bouton de réglage de la fonction optionnelle de séchage, le voyant de séchage reste inactif et un signal sonore retentit.*
- *Pour les programmes de séchage exclusivement, appuyez sur le bouton de sélection des fonctions optionnelles pour régler l'option de séchage convenable.*

5.8 Programmes de séchage

MISE EN GARDE



- La machine nettoie automatiquement les fibres de linge pendant le cycle de séchage. La machine utilise de l'eau lors du séchage. Pour cette raison, le robinet d'eau de la machine doit également rester ouvert pendant les programmes de séchage.
- Lorsqu'un nouveau programme est sélectionné, appuyez le bouton de sélection des fonctions optionnelles pour régler la fonction de séchage qui correspond au programme de lavage sélectionné.

INFORMATIONS



- *Les programmes de séchage comprennent une phase d'essorage. Votre machine exécute ce processus pour réduire le temps de séchage. Lorsque le séchage est sélectionné, le réglage de la vitesse d'essorage est à la valeur maximale.*
- *Dans les programmes ne permettant pas le réglage du séchage, lorsque vous enfoncez le bouton de réglage de la fonction optionnelle de séchage, le voyant de séchage reste inactif et un signal sonore retentit.*
- *Pour les programmes de séchage exclusivement, appuyez sur le bouton de sélection des fonctions optionnelles pour régler l'option de séchage convenable.*

• Séchage Synthétique

Utilisez un chiffon sec ou un vêtement synthétique humide de 3 kg. Ce programme exécute uniquement le séchage.

INFORMATIONS



- *Pour en savoir plus sur le poids du linge sec, consultez le Chapitre 4, Étape 4.5.*

• Séchage Coton

Utilisez un chiffon sec ou un vêtement en coton humide de 5 kg. Ce programme exécute uniquement le séchage.

Fonctionnement de l'appareil

INFORMATIONS



- *Pour sécher le linge contenant uniquement des serviettes et des peignoirs de bain, chargez 4 kg de linge.*
- *Pour en savoir plus sur le poids du linge sec, consultez le Chapitre 4, Étape 4.5.*

5.9 Programmes de lavage et de séchage

MISE EN GARDE



- **La machine nettoie automatiquement les fibres de linge pendant le cycle de séchage. La machine utilise de l'eau lors du séchage. Pour cette raison, le robinet d'eau de la machine doit également rester ouvert pendant les programmes de séchage.**

• **Lavage&Séchage 5+5 kg**

Utilisez ce programme pour laver le linge en coton jusqu'à 5 kg et sécher correctement après le cycle de lavage, sans effectuer aucune autre sélection.

INFORMATIONS



- *Lorsque ce programme est sélectionné, vous ne pouvez plus sélectionner la fonction optionnelle de séchage externe.*

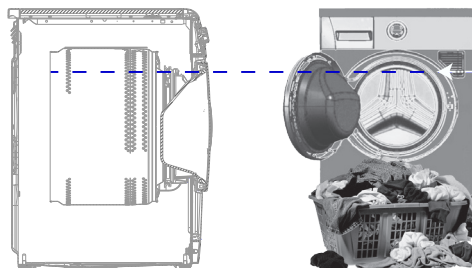

Dans le programme Lavage à 5 kg et Séchage à 5 kg, il est recommandé de charger le linge jusqu'au niveau indiqué dans l'image ci-dessus, pour des conditions de séchage optimales (vous verrez la flèche de niveau lorsque vous ouvrez la porte de chargement).

• **Lavage&Séchage Express**

Utilisez ce programme pour laver et sécher 0,5 kg de linge (2 chemises) en 40 minutes et 1 kg de linge (5 chemises) en 60 minutes.

INFORMATIONS



- *Le programme Prêt-à-porter est conçu pour le lavage et le séchage rapide des vêtements quotidiens, qui ont été portés pendant une courte période de temps et n'ont pas attendu longtemps. Ce programme convient au linge de texture fine qui sèche rapidement. (chemise, t-shirt)*
- *Les autres options ou programmes de séchage doivent être utilisés pour le linge de texture épaisse qui sèche difficilement.*

• Lavage&Séchage BabyProtect+

Utilisez ce programme pour laver et sécher immédiatement jusqu'à 2 kg de linge nécessitant un lavage anti-allergique et hygiénique (vêtements pour bébés, couvertures, literie, sous-vêtements, articles en coton, etc.).

INFORMATIONS



- *Le programme BabyProtect+ a été testé et approuvé par la « British Allergy Foundation » (Allergy UK) au Royaume-Uni.*

Fonctionnement de l'appareil

5.10 Tableau des programmes et de consommation

(pour le lavage)

FR						Fonction optionnelle				Gamme de température sélectionnable °C
Programme (°C)		Charge maximale (kg)	Consommation d'eau (l)	Consommation d'énergie (kWh)	Vitesse Max.***	Prélavage	Lavage Express	Rinçage Plus	Séchage	
Coton	90	8	78	2,40	1200	•	•	•	•	90-Froid
	60	8	78	1,50	1200	•	•	•	•	90-Froid
	40	8	78	1,00	1200	•	•	•	•	90-Froid
Coton Eco	60**	8	47	0,76	1200				•	60-Froid
Synthétique	60	3	67	1,05	1200	•	•	•	•	60-Froid
	40	3	67	0,75	1200	•	•	•	•	60-Froid
Laine	40	1,5	45	0,45	1200			•		40-Froid
Délicat	40	3,5	48	0,50	1000	•				40-Froid
Lavage Main	30	1	35	0,30	1200					30-Froid
Express 14'	30	2	32	0,10	1200			•	•	30-Froid
Express	90	8	54	1,90	1200			•	•	90-Froid
	60	8	54	1,10	1200			•	•	90-Froid
	30	8	50	0,18	1200			•	•	90-Froid
Chemises	60	3,5	45	0,85	800	•	•	•	•	60-Froid

• : Sélection possible.

* : Automatiquement sélectionné, non annulable.

** : Programme du label énergétique (EN 50229)

*** : Si la vitesse d'essorage maximale de votre appareil est inférieure, seule la vitesse d'essorage maximale sera disponible.

**** : Le programme détecte le type et la quantité de linge pour ajuster automatiquement la consommation d'eau et d'énergie et la durée du programme.

- : Voir la description du programme pour la charge maximale à ne pas excéder.



INFORMATIONS

- **** : Si la vitesse d'essorage maximale de votre appareil est inférieure, seule la vitesse d'essorage maximale sera disponible.*
- *Les fonctions optionnelles contenues dans le tableau peuvent varier en fonction du modèle de votre machine.*
- *La consommation d'eau et d'énergie peut varier suivant les fluctuations de la pression, de la dureté et de la température de l'eau, de la température ambiante, du type et de la quantité de linge, de la sélection des fonctions optionnelles et de la vitesse d'essorage, ainsi que des variations de la tension électrique.*
- *Le temps de lavage du programme que vous avez sélectionné s'affiche à l'écran de la machine. Il est tout à fait normal qu'il existe de petites différences entre le temps indiqué à l'écran et le temps de lavage réel.*
- *« Les modèles de sélection des fonctions optionnelles peuvent être modifiés par l'entreprise de fabrication. De nouveaux modèles de sélection peuvent être ajoutés ou supprimés. »*
- *« La vitesse d'essorage de votre machine pourrait varier en fonction des programmes. Toutefois, cette vitesse ne peut dépasser la vitesse maximale d'essorage de la machine. »*

Fonctionnement de l'appareil

**Tableau des programmes et de consommation
(pour le séchage)**

FR	Programme (°C)	Charge maximale (kg)	Consommation d'eau (l)	Consommation d'énergie (kWh)	Vitesse Max. ***	Fonction optionnelle						Niveau de séchage		
						Prélavage	Lavage Express	Rinçage Plus	Séchage	Extra sec	Prêt à porter		Prêt à repasser	Séchage chronométré- minutes
Séchage Coton	-	5	35	2,75	1200				*	•	•	•	•	-
Séchage Synthétique	-	3	22	1,70	-				*		•	•	•	-
Lavage&Séchage BabyProtect+	60	2	120	3,80	1200			*	*	•	•	•	•	90-30
Lavage&Séchage 5+5 kg	60	5	94	5,00	1200				*	•	•	•	•	60-Froid
Lavage&Séchage Express	30	0,5	35	0,60	1000			•	*				•	30-Froid
Lavage&Séchage Express	30	1	44	1,00	1000			•	*				•	30-Froid



INFORMATIONS

Informations pour les organismes de test ;

Informations pour les organismes de test ;

Conformément à la norme EN 50229:2007, les tests se font au préalable avec le programme coton Eco 60 °C. Pour tester la première charge à sécher après lavage, sélectionner l'option de séchage supplémentaire dans le programme de séchage coton et l'option 150 minutes dans le même programme pour ce qui est de la seconde charge.

Sur la base de la capacité de la machine à tester, la séparation de la capacité de séchage, la séquence de séchage et le contenu de charge sont décrits dans le tableau suivant. La séquence de séchage et le contenu de charge des tests de séchage doivent s'effectuer conformément au tableau ci-après.

Capacité de lavage kg	Capacité de séchage kg		Séparation de la charge de séchage	
	1. Séchage	2. Séchage	1. Charge de séchage	2. Charge de séchage
8	5	3	14 Taies d'oreiller+serviettes de toilette	3 Couvertures + serviettes de toilette
7	5	2	12 Taies d'oreiller + serviettes de toilette	2 Couvertures + serviettes de toilette

5.11 Sélection des fonctions optionnelles

Sélectionnez les fonctions optionnelles souhaitées avant de lancer le programme. Lorsqu'un programme est sélectionné, les témoins des fonctions optionnelles compatibles avec le programme s'allument.

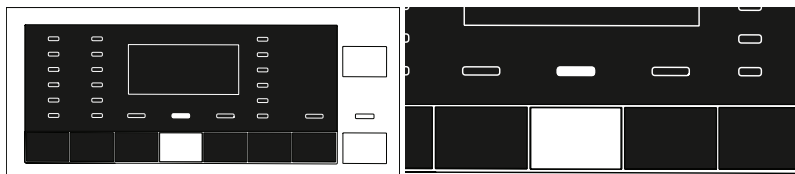

INFORMATIONS



- *Le témoin de la fonction optionnelle incompatible avec le programme en cours ne s'allume pas. Lorsque vous appuyez sur les boutons de ces fonctions auxiliaires, un signal sonore retentit et la sélection est interdite.*

Lorsque le cycle de lavage atteint un point où il vous est impossible de sélectionner une fonction optionnelle, la fonction ne pourra pas être sélectionnée.

INFORMATIONS



- *Certaines fonctions ne peuvent pas être sélectionnées ensemble. Si une deuxième fonction optionnelle en conflit avec la première est sélectionnée avant le démarrage de la machine, la fonction sélectionnée en premier sera annulée et celle sélectionnée en deuxième lieu restera active. Par exemple, si vous voulez sélectionner la fonction Lavage rapide après avoir sélectionné la fonction Prélavage, la fonction Prélavage sera annulée et la fonction Lavage rapide restera active.*
- *Une fonction optionnelle qui n'est pas compatible avec le programme ne peut pas être sélectionnée. (Voir « Tableau des programmes et de consommation »)*
- *Certains programmes disposent de fonctions optionnelles devant être exécutées avec le programme sélectionné. Ces fonctions ne peuvent pas être annulées. Le voyant de fonction optionnelle est déjà actif.*

Fonctionnement de l'appareil

INFORMATIONS



- *Si le niveau d'humidité sélectionné (Repassage, Sec pour rangement, séchage supplémentaire en garde-robe) ne peut être atteint à la fin du cycle de séchage, la machine prolonge automatiquement la durée du programme. Le programme va durer plus longtemps.*
- *Si vous optez pour le séchage chronométré, le programme s'arrête lorsque le temps est écoulé, même si le linge est encore mouillé.*
- *Si le niveau d'humidité sélectionné (Repassage, Sec pour rangement, séchage supplémentaire en garde-robe) est atteint pendant le cycle de séchage, ou un séchage supplémentaire est observé dans l'option de séchage chronométré, la machine réduit automatique la durée du programme. Un temps décroissant s'affiche à l'écran.*

• Prélavage

Un prélavage n'est utile que si le linge est très sale. La non utilisation du prélavage économisera de l'énergie, de l'eau, de la lessive et du temps.

• Lavage Express

Cette fonction peut être utilisée pour les programmes destinés au coton est aux fibres synthétiques. Cela diminue les durées de lavage pour les articles peu sales, ainsi que le nombre de cycles de rinçage.

INFORMATIONS



- *Lorsque vous sélectionnez cette fonction optionnelle, chargez votre machine avec la moitié de la quantité de linge maximale spécifiée dans le tableau des programmes.*

• Rinçage Plus

Cette fonction permet à votre machine de faire un autre rinçage en plus de celui qui a déjà été effectué après le lavage principal. Ainsi, le risque d'irritation des peaux sensibles (comme celles des bébés, des peaux allergiques, etc.) due au résidu de produit de lavage sur les vêtements est diminué.

INFORMATIONS



- *Lorsque vous appuyez une fois, l'action ajoute un rinçage. Si vous appuyez une deuxième fois, l'action ajoute un double rinçage. Lorsque vous appuyez la troisième fois, l'action annule les actions précédentes.*

Fonctionnement de l'appareil

• Séchage

Cette fonction permet de sécher le linge après le lavage. Vérifiez à partir du tableau des programmes, ceux qui peuvent être sélectionnés avec ces fonctions optionnelles.

5.12 Étapes de séchage

5.12.1 Prêt à repasser

Le séchage est effectué jusqu'à ce que le niveau de séchage atteigne l'étape Sec pour repassage.

5.12.2 Prêt à porter

Le séchage est effectué jusqu'à ce que le niveau de séchage atteigne l'étape Sec pour rangement.

5.12.3 Extra sec

Le séchage est effectué jusqu'à ce que le niveau de séchage atteigne l'étape Séchage supplémentaire en garde-robe.

INFORMATIONS



- *Le niveau de séchage peut varier en fonction du mélange, de la quantité et du niveau d'humidité du linge.*
- *Les produits qui contiennent des accessoires tels que les lacets, le tulle, les pierres, les perles, les paillettes, les fils, et autres matières constituées en majorité de soie, ne doivent pas être séchés dans la machine.*

5.12.4 Séchage chronométré

Pour atteindre le niveau de séchage souhaité à basse température, sélectionnez l'une des durées de séchage de 30, 90 et 150 minutes.

INFORMATIONS



- *Lorsque vous séchez un linge à deux pièces, sélectionnez de préférence les phases de séchage chronométré qu'offrent les programmes de séchage du coton ou du synthétique, en fonction du type de linge.*
- *Si le linge n'est pas au niveau de séchage désiré à la fin du programme, sélectionnez de préférence les phases de séchage chronométré qu'offrent les programmes de séchage du coton ou du synthétique, en fonction du type de linge.*
- *Lorsque cette fonction est sélectionnée, la machine effectue le séchage dans les délais fixés, nonobstant le niveau de séchage.*

5.13 Affichage du temps

Le temps restant avant la fin du programme lorsque celui-ci est en cours s'affiche suivant le format Heure-minutes ci-après « 01:30 ».

INFORMATIONS



- *La durée du programme peut varier suivant les valeurs présentées dans le « Tableau des programmes et de consommation » en fonction de la pression de l'eau, de la dureté et de la température de l'eau, de la température ambiante, de la quantité et du type de linge, des fonctions optionnelles sélectionnées et des changements opérés au niveau du réseau électrique.*

5.14 Heure de fin

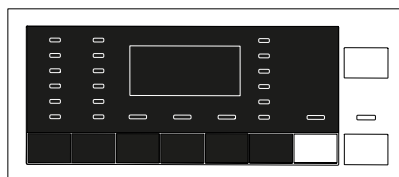

Grâce à la fonction **Heure de fin**, le démarrage du programme peut être différé de 24 heures. Lorsque vous appuyez sur le bouton **Heure de fin**, une estimation du temps nécessaire avant la fin du programme s'affiche. Si l'**Heure de fin** est réglée, le voyant d'**Heure de fin** s'allume.

Pour que la fonction Heure de fin soit activée et le programme terminé à la fin du temps indiqué, vous devez appuyer sur le bouton **Départ / Pause** après le réglage de la durée. Le bouton **Départ/Pause** arrête de clignoter et reste allumé.

Si vous souhaitez annuler la fonction Heure de fin, appuyez sur le bouton **Heure de fin** jusqu'à ce que l'indicateur de l'heure de fin se désactive ou appuyez sur le bouton **Marche/Arrêt** pour éteindre et rallumer la machine.

1. Ouvrez la porte de chargement, introduisez votre linge, mettez la lessive dans son tiroir, etc.
2. Sélectionnez le programme de lavage, la température, la vitesse d'essorage et, le cas échéant, sélectionnez les fonctions optionnelles.
3. Réglez l'heure de fin souhaitée en appuyant sur le bouton **Heure de fin**. Le voyant d'**Heure de fin** est allumé.
4. Appuyez sur le bouton **Départ/Pause**. Le compte à rebours commence. Le symbole ":" au milieu de l'heure de fin à l'écran commence à clignoter.

INFORMATIONS



- *N'utilisez pas de détergents liquides lorsque vous activez la fonction Heure de fin ! Vos vêtements risquent de se tacher.*
- *La porte de chargement reste verrouillée pendant la durée du décompte de l'Heure de fin. Pour déverrouiller la porte, mettez d'abord la machine en pause en appuyant sur le bouton Départ/Pause du programme. Au terme du compte à rebours, le témoin de l'heure de fin se désactive, le cycle de lavage commence et la durée du programme sélectionné apparaît à l'écran.*
- *Après la sélection de l'Heure de fin, la durée qui s'affiche à l'écran est constituée de l'heure de fin ajoutée à la durée du programme sélectionné.*

5.15 Lancement du programme



1. Appuyez sur le bouton **Départ/Pause** pour lancer le programme.
2. Le témoin du bouton **Départ / Pause** qui clignotait s'allume maintenant en continu, ce qui indique le lancement du programme.
3. La porte de chargement est verrouillée. La mention « Verrouillage de la porte » apparaît à l'écran pendant le verrouillage de la porte.

5.16 Verrouillage de la porte de chargement



Un système de verrouillage a été prévu au niveau du hublot de la machine pour empêcher l'ouverture de la porte de chargement lorsque le niveau d'eau est inapproprié.

Le témoin de « Porte de chargement verrouillée » sur le panneau s'allume lorsque la porte de chargement est verrouillée.

Fonctionnement de l'appareil

5.17 Modifier les sélections après le lancement du programme

5.17.1 Ajout de vêtements après le lancement du programme :

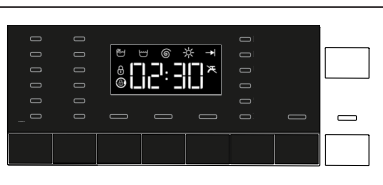

Si le niveau d'eau dans la machine est convenable, lorsque vous appuyez sur le bouton **Départ/Pause**, le voyant « Porte de chargement verrouillée » s'éteint à l'écran.

Si le niveau d'eau dans la machine n'est pas adapté lorsque vous appuyez sur le bouton **Départ / Pause**, l'écran indiquera que la porte de chargement est verrouillée.

5.17.2 Passage de la machine en mode pause :



Appuyez sur le bouton **Départ/Pause** pour mettre la machine en mode Pause.

5.17.3 Modification des sélections de programme après le lancement du programme :

La modification du programme n'est pas autorisée lorsque le programme sélectionné est en cours.

Si vous tournez le bouton de **Sélection de programme** pendant que le programme est en cours, un son retentit et la modification est interdite.

Vous pouvez sélectionner un nouveau programme après avoir mis le programme en cours en mode Pause.

INFORMATIONS



- *Le programme nouvellement sélectionné commence dès le début.*

Fonctionnement de l'appareil

5.17.4 Changement de fonction optionnelle, de vitesse d'essorage et de température

En fonction de la phase atteinte par le programme, vous pouvez annuler ou sélectionner les fonctions optionnelles. Voir le point « Sélection des fonctions optionnelles ».

De plus, vous pouvez changer la vitesse d'essorage et les réglages de température et de séchage. Voir les points « Sélection de la vitesse d'essorage » et « Sélection de température ».

INFORMATIONS



- *Le hublot ne s'ouvrira pas si la température de l'eau contenue dans la machine est élevée ou si le niveau d'eau dépasse la base du hublot.*

5.18 Sécurité enfants

Utilisez la fonction Sécurité Enfants pour empêcher aux enfants de jouer avec la machine. Ainsi, vous pouvez éviter des modifications lorsqu'un programme est en cours.

INFORMATIONS



- *Vous pouvez allumer et éteindre le lave-linge en appuyant sur le bouton Marche/Arrêt lorsque le mode Sécurité Enfants est activé. Lorsque vous allumez la machine à nouveau, le programme reprend à partir de l'endroit où il s'est arrêté.*
- *Si les boutons sont enfoncés pendant que le verrouillage est actif, la machine va émettre une alarme sonore.*

5.18.1 Activation de la sécurité enfants :

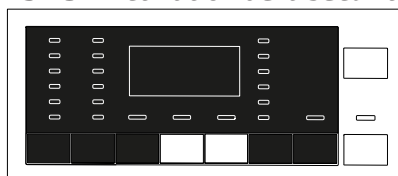

Appuyez sur le 2ème et 3ème bouton de fonction optionnelle et maintenez-les enfoncés pendant 3 secondes. Lorsque le compte à rebours « Sécurité enfant 3-2-1 » disparaît de l'écran, « Sécurité enfant activé » apparaît à l'écran. Vous pouvez relâcher les boutons des **2ème et 3ème fonctions optionnelles** lorsque cet avertissement est affiché.

Fonctionnement de l'appareil

5.18.2 Désactivation de la sécurité enfants :

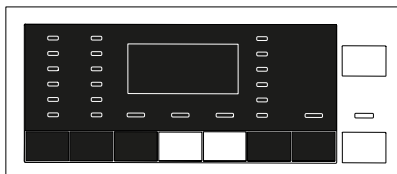

Appuyez sur le 2ème et 3ème bouton de fonction optionnelle et maintenez-les enfoncés pendant 3 secondes. Lorsque le compte à rebours « Sécurité enfant 3-2-1 » est terminé, « Sécurité enfant activé » disparaît de l'écran.

5.19 Annulation du programme



Le programme est annulé lorsque la machine est éteinte et rallumée. Appuyez sur le bouton **Marche / Arrêt** et maintenez-le enfoncé pendant 3 secondes. Lorsque le compte à rebours « 3-2-1 » disparaît de l'écran, la machine s'éteint.

INFORMATIONS



- *Si vous appuyez sur le bouton Marche/Arrêt lorsque le mode Sécurité Enfants est activé, le programme ne sera pas supprimé. Vous devez tout d'abord annuler la Sécurité enfants. Le compte à rebours « 3-2-1 » apparaît sur l'écran.*
- *Si vous voulez ouvrir le hublot après avoir annulé le programme mais cette ouverture n'est pas possible puisque le niveau d'eau dans la machine est au-dessus de la base de la porte, tournez le sélecteur de programmes sur le programme « Essorage et pompage » et évacuez l'eau dans la machine.*

5.20 Fin du programme

À la fin du programme, le voyant de Fin du programme s'allume et un signal sonore retentit.

Si vous n'appuyez sur aucun bouton pendant 2 minutes, la machine passe en mode veille. L'écran et tous les indicateurs sont désactivés.

Si vous appuyez sur un bouton ou tournez le bouton **Sélecteur de programme** lorsque la machine est en mode veille, les phases effectuées du programme s'affichent sur l'écran.

5.22 Votre machine est caractérisée par une option « Mode veille ».

Après avoir allumé votre machine à l'aide des boutons Marche-Arrêt, si aucun programme n'est lancé, aucune autre procédure engagée à la phase de sélection ou aucune action effectuée 2 minutes environ après la fin du programme sélectionné, votre machine passe automatiquement en mode ARRÊT. En outre, si votre appareil est équipé d'un écran indiquant la durée du programme, celui-ci s'éteint complètement. Si vous tournez le bouton de sélection du programme ou tout autre bouton, les témoins et l'affichage rentrent à leurs positions initiales. Les sélections que vous effectuez en quittant l'efficacité énergétique peuvent être modifiées. Vérifiez la pertinence de vos sélections avant de lancer le programme. Si nécessaire, veuillez à nouveau effectuer vos réglages. Ceci n'est pas une erreur.

6 Entretien et nettoyage

La durée de vie de l'appareil augmente et les problèmes fréquemment rencontrés seront réduits s'il est nettoyé à des intervalles réguliers.

6.1 Nettoyage du tiroir à produits

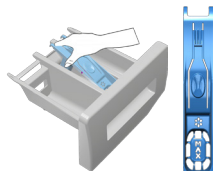

Nettoyez le bac à produits à intervalles réguliers (tous les 4 à 5 cycles de lavage) tel qu'illustré ci-dessous, pour éviter l'accumulation de détergent en poudre au fil du temps.

- 1 Retirez le siphon en le soulevant par l'arrière, comme indiqué dans l'image. Après avoir effectué les opérations de nettoyage indiquées ci-dessous, remettez le siphon à son emplacement et poussez la partie avant vers le bas pour vous assurer que la patte de verrouillage s'enclenche.

INFORMATIONS



- *Si plus d'une quantité d'eau normale et de mélange d'adoucissant commence à se former dans le compartiment destiné à l'adoucissant, le siphon doit être nettoyé.*

2. Lavez le bac à produits et le siphon avec beaucoup d'eau tiède dans une bassine. Afin d'éviter que les résidus entrent en contact avec votre peau, nettoyez-le avec une brosse adaptée tout en portant une paire de gants.
- 3 Remettez le bac à son emplacement initial après l'avoir nettoyé et veillez à ce qu'il soit bien en place.

6.2 Nettoyage de la porte de chargement et du tambour

Pour les lave-linges disposant d'un programme de nettoyage du tambour, reportez-vous à la section Fonctionnement du produit - Programmes.

Pour les appareils ne disposant pas de programme de nettoyage du tambour, suivez les étapes suivantes pour le **nettoyage du tambour** :

Sélectionnez les fonctions optionnelles **Eau supplémentaire** ou **Rinçage supplémentaire**. Utilisez le **programme Coton** sans pré-lavage. Réglez la **température de l'agent de nettoyage du tambour au niveau recommandé**. Vous pouvez vous en procurer auprès **de nos services agréés**. Appliquez cette procédure **sans placer de vêtement dans la machine**. Avant d'activer le programme, mettez 1 sachet de produit nettoyant spécial pour tambour (si l'agent spécial n'est pas fourni, mettez 1 cuillère à café (100 g max.) de poudre anti-calcaire) dans le compartiment de lavage principal. Si le produit anticalcaire est sous forme de tablette, mettez une seule tablette dans le compartiment de lavage principal n°

Entretien et nettoyage

« 2 ». Après avoir désactivé le programme, séchez l'intérieur du soufflet à l'aide d'un morceau de tissu propre.

INFORMATIONS



- *Reprenez le processus de nettoyage du tambour tous les 2 mois.*
- *Utilisez un anti-détartrant adapté aux lave-linge.*

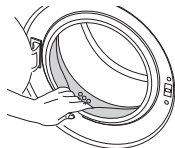

Après chaque lavage et séchage, veillez à ce qu'aucun corps étranger ne soit resté dans le tambour.

Si les orifices qui se trouvent sur le soufflet présenté dans le schéma ci-dessous sont obstrués, débloquez-les à l'aide d'un cure-dent.

INFORMATIONS



- *Des corps étrangers en métal provoqueront des taches de rouille dans le tambour. Nettoyez les taches qui se trouvent sur la surface du tambour à l'aide d'un agent nettoyant pour acier inoxydable. Ne jamais utiliser de laine d'acier ni de paille de fer.*

MISE EN GARDE



- **N'utilisez jamais d'éponge ni aucun autre matériel de nettoyage. Ces matériaux sont susceptibles d'endommager les surfaces peintes, chromées et en plastique.**

6.3 Nettoyage de la carrosserie et du bandeau de commande

Nettoyez la carrosserie du lave-linge avec de l'eau savonneuse ou avec du détergent en gel doux et non corrosif, le cas échéant, et séchez avec un chiffon doux.

Utilisez uniquement un chiffon mou et humide pour nettoyer le bandeau de commande.

6.4 Nettoyage des filtres d'arrivée d'eau

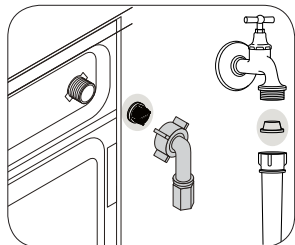

Un filtre se trouve à l'extrémité de chaque vanne d'arrivée d'eau, située au dos de la machine et à l'extrémité de chaque tuyau d'admission d'eau, où ils sont raccordés au robinet. Ces filtres empêchent les corps étrangers et la saleté qui se trouve dans l'eau de pénétrer dans le lave-linge. Les filtres doivent être nettoyés lorsqu'ils sont sales.

1. Fermez les robinets.
2. Enlevez les écrous des tuyaux d'arrivée d'eau afin d'accéder aux filtres sur les vannes d'arrivée d'eau. Nettoyez les résidus avec une brosse adaptée. Si les filtres sont très sales, retirez-les de leurs emplacements à l'aide des pinces puis Nettoyez-les.
3. Extrayez les filtres des extrémités plates des tuyaux d'arrivée d'eau ainsi que les joints et Nettoyez-les soigneusement à l'eau du robinet.
4. Remplacez soigneusement les joints et les filtres à leur place et serrez les écrous du tuyau à la main.

6.5 Évacuation de l'eau restante et nettoyage du filtre de la pompe

Le système de filtration dans votre machine empêche les éléments solides comme les boutons, les pièces, et les fibres de tissu, d'obstruer la turbine de la pompe au cours de l'évacuation de l'eau de lavage. Ainsi, l'eau sera évacuée sans problème et la durée de service de la pompe s'en trouvera prolongée.

Si votre machine n'évacue pas l'eau, le filtre de la pompe est obstrué. Le filtre doit être nettoyé chaque fois qu'il est obstrué ou tous les 3 mois. L'eau doit être vidangée en premier lieu pour nettoyer le filtre de la pompe.

De plus, avant de transporter la machine (en la déplaçant d'une maison à une autre par exemple) et en cas de congélation de l'eau, il peut s'avérer nécessaire d'évacuer complètement l'eau.

MISE EN GARDE



- **Les corps étrangers laissés dans le filtre de la pompe peuvent endommager votre machine ou l'amener à faire des bruits.**
- **Lorsque le produit n'est pas utilisé, arrêtez le robinet, retirez le tuyau d'alimentation et vidangez l'eau qui se trouve à l'intérieur de la machine, pour éviter tout risque de congélation.**
- **Après chaque usage, fermez le robinet d'alimentation en eau de la machine.**

6.5.1 Pour nettoyer le filtre sale et évacuer l'eau :

1. Débranchez la machine pour couper l'alimentation électrique.

MISE EN GARDE



- **La température de l'eau contenue dans la machine peut monter jusqu'à 90 °C. Pour éviter tout risque de brûlure, nettoyez le filtre après le refroidissement de l'eau à l'intérieur de la machine.**

2. Ouvrez le bouchon du filtre.



Appuyez sur la languette qui se trouve sur le bouchon du filtre vers le bas et tirez la pièce vers vous.

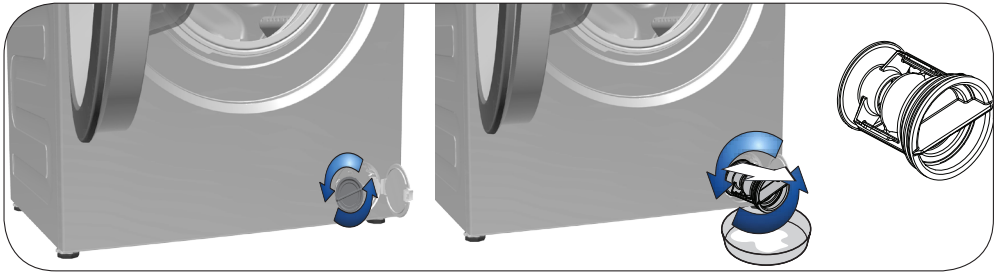

6.5.2 Utilisez ce programme pour vidanger l'eau de la machine.

- Sortez le tuyau de vidange d'urgence de son logement.
- Mettez un grand bac à l'extrémité du tuyau. Évacuez l'eau dans le bac en retirant la prise de courant à l'extrémité du tuyau. Lorsque le récipient est plein, bloquez la sortie du tuyau en replaçant le bouchon. Après avoir vidé le bac, répétez l'opération ci-dessus pour vider l'eau complètement de la machine.
- À la fin de l'évacuation de l'eau, fermez l'extrémité à nouveau par la prise et fixez le tuyau en place.
- Tournez et retirez le filtre de la pompe.

7 Dépannage

Les programmes ne peuvent pas commencer après la fermeture de la porte de chargement.

Le bouton Départ/Pause/Annulation n'est pas appuyé. >>> **Appuyez sur le bouton Départ/Pause/Annulation.*

Impossible de lancer ou de sélectionner le programme.

- La machine est passée en mode de sécurité à cause des problèmes liés à l'alimentation (tension du circuit, pression d'eau, etc.). >>> *Appuyez sur le bouton Marche/Arrêt et maintenez-le enfoncé pendant 3 secondes pour rétablir les réglages par défaut de la machine. (Reportez-vous à la section « Annulation du programme »)*

Eau dans la machine.

- Il pourrait rester de l'eau dans votre machine suite aux processus d'assurance qualité menés au cours de la production. >>> *Ceci ne pose aucun problème et n'affecte nullement votre machine.*

De l'eau fuit du bas de la machine.

- Les tuyaux et/ou le filtre de la pompe sont défectueux. >>> *Vérifiez que les joints des tuyaux d'arrivée d'eau sont solidement installés. Fixez fermement le tuyau au robinet.*
- Le filtre de la pompe n'est pas complètement fermé. >>> *Veillez à ce que le filtre de la pompe soit complètement fermé.*

La machine ne se remplit pas d'eau.

- Le robinet est fermé. >>> *Ouvrez les robinets.*
- Le tuyau d'arrivée d'eau est coudé. >>> *Redressez le tuyau.*
- Le filtre d'arrivée d'eau est obstrué. >>> *Nettoyez le filtre.*
- La porte de chargement n'est pas fermée. >>> *Fermez la porte de chargement.*

La machine ne vidange pas l'eau.

- Le tuyau de vidange est obstrué ou tordu. >>> *Nettoyez ou redressez le tuyau.*
- Le filtre de la pompe est obstrué. >>> *Nettoyez le filtre de la pompe.*

La machine vibre ou fait des bruits.

- La machine n'est pas en équilibre. >>> *Réglez les pieds pour équilibrer la machine.*
- Une substance rigide est entrée dans le filtre de la pompe. >>> *Nettoyez le filtre de la pompe.*
- Les vis de sécurité de transport n'ont pas été retirées. >>> *Retirez les vis de sécurité de transport.*
- La quantité de linge contenue dans la machine est trop faible. >>> *Ajoutez du linge dans la machine.*
- La quantité de linge dans la machine est excessive. >>> *Retirez une quantité de linge de la machine ou procédez à une distribution manuelle afin de l'équilibrer de façon homogène dans la machine.*
- La machine repose sur une surface rigide. >>> *Assurez-vous que la machine n'est posée sur aucun objet.*

La machine s'est arrêtée juste après le démarrage du programme.

Dépannage

- La machine s'est arrêtée de façon provisoire en raison d'une basse tension. >>> *Elle reprendra son fonctionnement lorsque la tension reviendra au niveau normal.*

La machine vidange directement l'eau qu'elle prélève.

- La hauteur du tuyau de vidange n'est pas appropriée. >>> *Raccordez le tuyau de vidange d'eau comme indiqué dans le manuel d'utilisation.*

Aucune eau n'est visible dans la machine au cours du lavage.

- Le niveau d'eau n'est pas visible de l'extérieur de la machine. Ceci ne pose aucun problème.

Le hublot ne s'ouvre pas.

- Le verrouillage de la porte est activé à cause du niveau d'eau dans la machine. >>> *Vidangez l'eau de la machine en lançant le programme Pompage ou Essorage.*
- La machine chauffe l'eau ou se trouve au cycle d'essorage. >>> *Attendez que le programme s'achève.*
- Le verrouillage de la porte de chargement est enclenché. Le verrouillage de la porte de chargement sera désactivé deux minutes après la fin du programme. >>> *Patiencez pendant quelques minutes pour que le verrouillage de la porte de chargement se désactive.*

Le lavage dure plus longtemps que prévu dans le manuel d'utilisation. (*)

- La pression d'eau est basse. >>> *La machine patiente jusqu'à ce qu'une quantité adéquate d'eau soit prélevée afin d'éviter un lavage de mauvaise qualité à cause de la faible quantité d'eau. C'est la raison pour laquelle le temps de lavage se prolonge.*
- La tension est basse. >>> *Le temps de lavage est prolongé pour éviter de mauvais résultats de lavage lorsque la tension d'alimentation est faible.*
- La température d'entrée d'eau est basse. >>> *Le temps nécessaire au chauffage de l'eau se prolonge pendant les saisons froides. Par ailleurs, le temps de lavage peut être prolongé pour éviter de mauvais résultats de lavage.*
- Le nombre de rinçages et/ou la quantité d'eau de rinçage a augmenté. >>> *La machine augmente la quantité d'eau de rinçage lorsqu'un bon rinçage est nécessaire et ajoute une étape de rinçage supplémentaire, le cas échéant.*
- Une quantité excessive de mousse a été formée et le système d'absorption automatique de mousse a été activé en raison d'une utilisation excessive de détergent. >>> *Utilisez la quantité de détergent recommandée.*

La durée du programme n'effectue aucun procédé de comptage. (Sur les modèles avec affichage) (*)

- La minuterie peut s'arrêter pendant le prélèvement de l'eau. >>> *Le témoin de la minuterie n'effectuera aucun procédé de comptage jusqu'à ce que la machine prélève la quantité suffisante d'eau. La machine attendra jusqu'à ce qu'il y ait suffisamment d'eau, pour éviter de mauvais résultats de lavage dus au manque d'eau. Le témoin de la minuterie reprendra le compte à rebours après ceci.*
- La minuterie pourrait s'arrêter pendant la phase de chauffage. >>> *Le témoin de la minuterie n'effectuera aucun comptage jusqu'à ce que la machine atteigne la température sélectionnée.*
- La minuterie pourrait s'arrêter pendant la phase d'essorage. >>> *Un système de détection automatique d'une charge non équilibrée pourrait être activé en raison d'une répartition inégale du linge dans le tambour.*

La durée du programme n'effectue aucun procédé de comptage. (*)

Dépannage

- Le linge n'est pas placé de façon uniforme dans la machine. >>> *Un système de détection automatique d'une charge non équilibrée pourrait être activé en raison d'une répartition inégale du linge dans le tambour.*

La machine ne passe pas à la phase d'essorage. (*)

- Le linge n'est pas placé de façon uniforme dans la machine. >>> *Un système de détection automatique d'une charge non équilibrée pourrait être activé en raison d'une répartition inégale du linge dans le tambour.*
- La machine n'essore pas si l'eau n'a pas complètement été évacuée. >>> *Vérifiez le filtre et le tuyau de vidange.*
- Une quantité excessive de mousse a été formée et le système d'absorption automatique de mousse a été activé en raison d'une utilisation excessive de détergent. >>> *Utilisez la quantité de détergent recommandée.*

Les résultats de lavage sont nuls : Le linge devient gris. (**)

- Une quantité insuffisante de détergent a été utilisée pendant une longue période. >>> *Utilisez la quantité conseillée de détergent adapté à la dureté de l'eau et au linge.*
- Le lavage a été réalisé à basse température pendant une longue période. >>> *Sélectionnez la température adaptée pour le linge à laver.*
- Une quantité insuffisante de détergent a été utilisée avec de l'eau dure. >>> *Si la dureté de l'eau est élevée, l'utilisation d'une quantité insuffisante de détergent peut amener le linge à prendre la couleur grise avec le temps. Il est difficile d'éliminer une telle couleur grise une fois qu'elle s'est produite. Utilisez la quantité conseillée de détergent adapté à la dureté de l'eau et au linge.*
- La quantité de détergent utilisée est excessive. >>> *Utilisez la quantité conseillée de détergent adapté à la dureté de l'eau et au linge.*

Les résultats de lavage sont nuls : Les taches persistent ou le linge ne se laisse pas blanchir. (**)

- La quantité de détergent utilisée est insuffisante. >>> *Utilisez la quantité de détergent recommandée pour le linge.*
- Du linge a été ajouté en quantité excessive. >>> *Évitez de surcharger la machine. Chargez le linge en respectant les quantités recommandées dans le « Tableau des programmes et de consommation ».*
- Un programme et une température inadaptés ont été sélectionnés. >>> *Sélectionnez le programme et la température adaptés pour le linge à laver.*
- Un détergent inapproprié a été utilisé. >>> *Utilisez le détergent original approprié pour la machine.*
- Le détergent a été placé dans le mauvais compartiment. >>> *Mettez le détergent dans le compartiment approprié. Évitez de mélanger le produit à blanchir avec le détergent.*

Les résultats de lavage sont nuls : Des taches huileuses apparaissent sur le linge. (**)

- Le tambour n'est pas nettoyé régulièrement. >>> *Procédez à un nettoyage régulier du tambour. Pour ce faire, veuillez vous reporter au point 6.2.*

Les résultats de lavage sont nuls : Les vêtements dégagent une odeur désagréable. (**)

Dépannage

- Des odeurs et couches de bactérie se forment sur la surface du tambour à la suite d'un lavage continu à des températures inférieures et/ou dans des programmes courts. >>> *Laissez le bac à produits de même que le hublot de la machine entrouverts après chaque lavage. Ainsi, un environnement humide favorable aux bactéries ne peut pas se créer à l'intérieur de la machine.*

La couleur des vêtements a disparu. (**)

- Du linge a été ajouté en quantité excessive. >>> *Évitez de surcharger la machine.*
- Le détergent utilisé est mouillié. >>> *Conservez les détergents fermés dans un environnement sans humidité et évitez de les exposer à des températures excessives.*
- Une température supérieure a été sélectionnée. >>> *Sélectionnez le programme et la température adaptés selon le type et le degré de saleté du linge.*

La capacité de rinçage du lave-linge est faible.

- La quantité de détergent, la marque, et les conditions de conservation utilisées ne sont pas appropriées. >>> *Utilisez un détergent approprié pour la machine et votre linge. Conservez les détergents fermés dans un environnement sans humidité et évitez de les exposer à des températures excessives.*
- Le détergent a été placé dans le mauvais compartiment. >>> *Si le détergent est introduit dans le compartiment de prélavage quoique le cycle de prélavage ne soit pas sélectionné, la machine peut prendre ce détergent au cours du rinçage ou de la phase de l'adoucissant. Placez le détergent dans le compartiment approprié.*
- Le filtre de la pompe est obstrué. >>> *Vérifiez le filtre.*
- Le tuyau de vidange est plié. >>> *Vérifiez le tuyau de vidange.*

Le linge s'est raidi après le lavage. (**)

- La quantité de détergent utilisée est insuffisante. >>> *Avec la dureté de l'eau, l'utilisation d'une quantité insuffisante de détergent peut amener le linge à se raidir avec le temps. Utilisez une quantité appropriée de détergent suivant la dureté de l'eau.*
- Le détergent a été placé dans le mauvais compartiment. >>> *Si le détergent est introduit dans le compartiment de prélavage quoique le cycle de prélavage ne soit pas sélectionné, la machine peut prendre ce détergent au cours du rinçage ou de la phase de l'adoucissant. Placez le détergent dans le compartiment approprié.*
- Le détergent a été mélangé à l'adoucissant. >>> *Évitez de mélanger l'adoucissant et le détergent. Lavez et nettoyez le tiroir à produits avec de l'eau chaude.*

Le linge ne sent pas comme l'adoucissant. (**)

- Le détergent a été placé dans le mauvais compartiment. >>> *Si le détergent est introduit dans le compartiment de prélavage quoique le cycle de prélavage ne soit pas sélectionné, la machine peut prendre ce détergent au cours du rinçage ou de la phase de l'adoucissant. Lavez et nettoyez le tiroir à produits avec de l'eau chaude. Placez le détergent dans le compartiment approprié.*
- Le détergent a été mélangé à l'adoucissant. >>> *Évitez de mélanger l'adoucissant et le détergent. Lavez et nettoyez le tiroir à produits avec de l'eau chaude.*

Résidu de détergent dans le bac à produits. (**)

Dépannage

- Le détergent a été placé dans un bac mouillé. >>> *Séchez le bac à produits avant d'y introduire le détergent.*
- Le détergent est devenu mouillé. >>> *Conservez les détergents fermés dans un environnement sans humidité et évitez de les exposer à des températures excessives.*
- La pression d'eau est basse. >>> *Vérifiez la pression d'eau.*
- Le détergent contenu dans le compartiment de lavage principal est devenu mouillé lors de l'admission de l'eau de prélavage. Les orifices du compartiment destiné au détergent sont obstrués. >>> *Vérifiez les orifices et nettoyez-les s'ils sont obstrués.*
- Il y a un problème avec les vannes du tiroir à produits. >>> *Contactez un agent d'entretien agréé.*
- Le détergent a été mélangé à l'adoucissant. >>> *Évitez de mélanger l'adoucissant et le détergent. Lavez et nettoyez le tiroir à produits avec de l'eau chaude.*

Il y a un reste de détergent laissé dans le linge. (**)

- Du linge a été ajouté en quantité excessive. >>> *Évitez de surcharger la machine.*
- Un programme et une température inadaptés ont été sélectionnés. >>> *Sélectionnez le programme et la température adaptés pour le linge à laver.*
- Un détergent inadapté a été utilisé. >>> *Sélectionnez le détergent approprié pour le linge à laver.*

Une quantité excessive de mousse se forme dans la machine. (**)

- Vous avez utilisé un détergent inapproprié pour la machine à laver. >>> *Utilisez un détergent approprié pour la machine à laver.*
- La quantité de détergent utilisée est excessive. >>> *N'utilisez qu'une quantité suffisante de détergent.*
- Le détergent a été stocké dans de mauvaises conditions. >>> *Conservez le détergent dans un endroit fermé et sec. Ne le conservez pas dans des endroits excessivement chauds.*
- Certains linges, comme les tulles, etc. génèrent trop de mousse à cause de leur structure maillée. >>> *Utilisez de petites quantités de détergent pour ce type d'articles.*
- Le détergent a été placé dans le mauvais compartiment. >>> *Placez le détergent dans le compartiment approprié.*
- L'adoucissant est en train d'être prélevé tôt. >>> *Il se peut qu'il y ait un problème au niveau des vannes ou du bac à produits. Contactez un agent d'entretien agréé.*

La mousse déborde du bac à produits.

- La quantité de détergent utilisée est excessive. >>>> *Mélangez 1 cuillère à soupe d'adoucissant dans ½ litre d'eau et versez ce mélange dans le compartiment de lavage principal du bac à produits.*
- Versez dans la machine le détergent approprié pour les programmes et respectez les charges maximales indiquées dans le « Tableau des programmes et de consommation ». Si vous utilisez des produits chimiques supplémentaires (détachants, javels, etc.), diminuez la quantité du détergent.

Le linge reste mouillé à la fin du programme. (*)

- Une quantité excessive de mousse a été formée et le système d'absorption automatique de mousse a été activé en raison d'une utilisation excessive de détergent. >>> *Utilisez la quantité de détergent recommandée.*

(*) La machine ne passe pas à la phase d'essorage lorsque le linge n'est pas uniformément réparti dans le tambour afin de prévenir tout dommage à la machine et à son environnement.

Dépannage

Le processus de séchage est long.

- Du linge a été ajouté en quantité excessive. >>> *Évitez de surcharger la machine.*
- Le linge n'est pas assez essoré. >>> *Réglez la laveuse-sécheuse à une plus grande vitesse d'essorage pendant l'étape du lavage.*
- Le robinet est fermé. >>> *Ouvrez les robinets.*

Le linge est toujours humide après le séchage.

- Vous n'avez pas sélectionné le programme approprié pour le type de linge.>>> *Vérifiez les étiquettes sur les vêtements et sélectionnez le programme approprié ou utilisez en supplément des programmes chronométrés.*
- Du linge a été ajouté en quantité excessive. >>> *Évitez de surcharger la machine.*
- Le linge n'est pas assez essoré. >>> *Réglez la laveuse-sécheuse à une plus grande vitesse d'essorage pendant l'étape du lavage.*

La machine ou le programme ne se met pas en marche.

- Le câble d'alimentation n'est pas branché. >>> *Assurez-vous que le câble d'alimentation est correctement branché.*
- Le programme n'est pas configuré ou le bouton Départ/Pause/Annulation n'est pas enfoncé. >>> *Assurez-vous que le programme est défini et que l'appareil n'est pas en mode Veille.*
- Sécurité enfant activée. >>> *Désactivez la sécurité enfant.*

Le linge est rétréci, terné, emmêlé ou endommagé.

- Vous n'avez pas sélectionné le programme approprié pour le type de linge.>>> *Vérifiez les étiquettes sur les vêtements et sélectionnez le programme approprié ou utilisez en supplément des programmes chronométrés. Évitez de sécher des vêtements non recommandés pour le séchage.*

La machine ne sèche pas.

- Le linge n'est pas sec ou l'étape de séchage n'est pas activée. >>> *Assurez-vous que vous avez sélectionné la fonction de séchage après avoir sélectionné le programme de lavage.*

Le hublot ne s'ouvre pas.

La porte de votre machine n'est pas ouverte pour des raisons sécuritaires.>>> *Si l'indicateur de porte fermée est toujours actif à l'écran après le séchage, la machine maintient la porte de chargement verrouillée jusqu'à ce qu'elle refroidisse, pour votre sécurité.*

Le linge doit être disposé à nouveau et essoré une nouvelle fois.

(**) Le tambour n'est pas nettoyé régulièrement. >>> *Procédez à un nettoyage régulier du tambour. Voir point 6.2*

MISE EN GARDE



Si vous ne parvenez pas à résoudre le problème malgré le respect des consignes prescrites dans la présente section, contactez votre revendeur ou l'agent de service agréé. N'essayez jamais de réparer un appareil endommagé par vous même.

