

Lave-linge

WMB 91242 S
WMB 91242

BEKO

Veillez d'abord lire ce manuel!

Chère cliente, cher client,

Nous espérons que ce produit, fabriqué dans des usines modernes et soumis à des procédures strictes d'assurance qualité, vous donneront des résultats optimaux.

Ce manuel va...

... vous aider à utiliser votre machine de manière rapide et sécurisante.

- Veuillez le lire avant toute installation et toute mise en marche de votre machine.
- Se conformer particulièrement aux instructions relatives à la sécurité.
- Conserver ce manuel à portée de main. Vous pouvez en avoir besoin à l'avenir.
- Veuillez lire tous les documents supplémentaires fournis avec cette machine.

Veillez remarquer que ce manuel peut s'appliquer à plusieurs autres modèles. Les différences entre les modèles seront identifiées à l'intérieur du manuel.

Explication des symboles

Les symboles suivants sont utilisés tout au long du manuel :

 Information importante ou conseil pratique relative à l'utilisation.

 Avertissement contre des situations dangereuses concernant la sécurité.

 Avertissement de tension d'alimentation électrique.

2820521361_FR/260310.1758



Cet appareil est marqué du symbole du tri sélectif relatif aux déchets d'équipements électriques et électroniques.

Cela signifie que ce produit doit être pris en charge par un système de collecte sélectif conformément à la directive européenne 2002/96/CE afin de pouvoir soit être recyclé soit démantelé afin de réduire tout impact sur l'environnement.

Pour plus de renseignements, vous pouvez contacter votre administration locale ou régionale.

Les produits électroniques n'ayant pas fait l'objet d'un tri sélectif sont potentiellement dangereux pour l'environnement et la santé humaine en raison de la présence de substances dangereuses.

TABLE DES MATIERES

1 Votre lave-linge	4	Sélecteur de vitesse d'essorage17
Aperçu	4	Programme et tableau de consommation19
Spécifications	5	Fonctions optionnelles20
2 Avec de la lessive	6	Affichage du temps20
Sécurité générale	6	Lancement du programme21
Première mise en service	6	Déroulement du programme21
Utilisation prévue	7	Modifier les sélections après que le programme a été lancé22
Consignes de sécurité	7	Basculer la machine en mode de veille22
S'il y a des enfants chez vous...	7	Sécurité enfants22
3 Installation	8	Fin du programme par annulation . . .23
Retirer les cales de transport	8	Programme en mode Rinçage d'attente23
Débrider la machine	8	Fin du programme23
Emplacement d'installation approprié .	8	6 Quelques consignes pour un usage quotidien
Ajuster les pieds	8	24
Raccorder l'arrivée d'eau	8	7 Nettoyage et Entretien
Raccorder le conduit d'évacuation . . .	9	26
Raccordement électrique	10	Tiroir à produits26
Destruction des matériaux d'emballage	10	La porte de chargement et le tambour26
Mise au rebut de l'ancienne machine	10	Caisse et bandeau de commande . . .26
4 Préparations initiales pour le lavage	11	Filtres d'arrivée d'eau26
Trier le linge	11	Evacuation de toute eau restante et nettoyage du filtre de la pompe27
Préparer le linge pour le lavage	11	8 Suggestions de solutions aux problèmes
Capacité de charge appropriée	11	29
Le hublot	12	
Détergents et assouplissants	12	
5 Sélectionner un programme et faire fonctionner votre machine	14	
Bandeau de commande	14	
Symboles de l'affichage	15	
Mise en marche de la machine	15	
Sélection des programmes	15	
Programmes supplémentaires	16	
Programmes spéciaux	17	
Sélection de température	17	

1 Votre lave-linge

Aperçu

Dessin 1

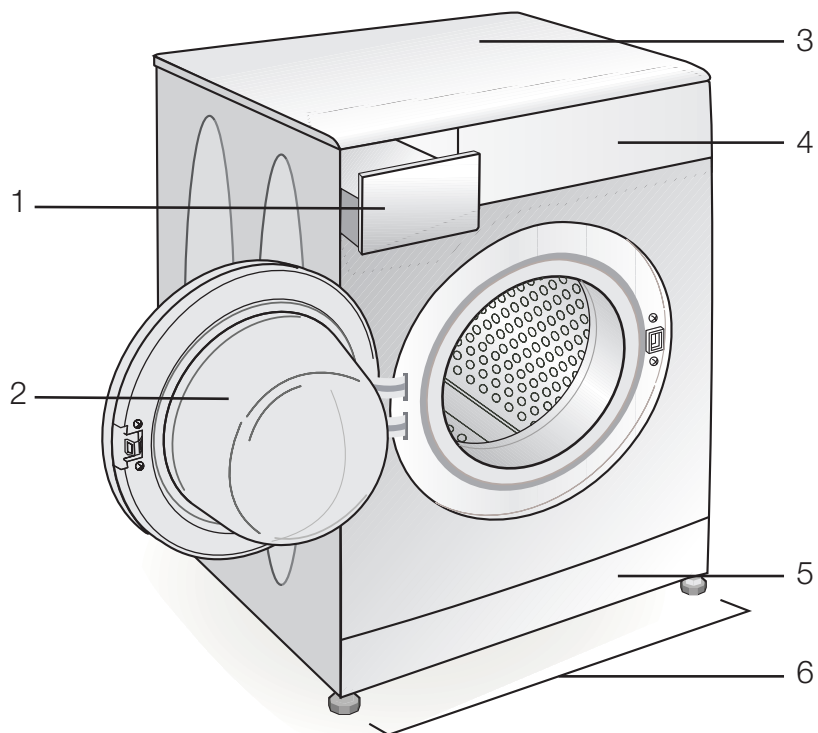

1 - Tiroir à produits

2 - Hublot

3 - Dessus de la machine

4 - Bandeau de commande

5 - Portillon d'accès au filtre

6 - Pieds réglables en hauteur

Spécifications

Modèles	WMB 91242	WMB 91242 S
Capacité maximum de linge sec (kg)	9	9
Hauteur (cm)	84	84
Largeur (cm)	60	60
Profondeur (cm)	59	59
Poids net (± 4 kg)	73	73
Electricité (V/Hz.)	230 V / 50Hz	230 V / 50Hz
Courant total (A)	10	10
Puissance totale (W)	2200	2200
Vitesse d'essorage maxi (Tours/Min)	1200	1200

Les spécifications de cet appareil peuvent changer sans préavis, dans le but d'améliorer la qualité du produit. Les chiffres indiqués dans ce manuel sont indicatifs et peuvent ne pas correspondre exactement à votre produit.

Les valeurs indiquées sur les étiquettes de la machine ou dans les documents fournis avec celle-ci sont obtenues dans un laboratoire conformément aux normes applicables. Les valeurs peuvent varier, suivant les conditions fonctionnelles ou environnementales de l'appareil.

2 Avec de la lessive

Veillez lire les informations suivantes. Sinon, il pourrait y avoir un risque de dégâts personnels ou physiques. De plus, tout engagement de garantie et de fiabilité sera nul.

Sécurité générale

- Ne jamais installer votre appareil sur un sol en moquette. Dans le cas contraire, le manque d'écoulement d'air par-dessous votre machine pourrait entraîner la surchauffe des pièces électriques. Ceci pourrait entraîner des problèmes avec votre lave-linge.
- Si le câble d'alimentation ou la prise secteur est endommagé, vous devez faire appel au Service agréé pour réparation.
- Contrôlez les tuyaux d'arrivée d'eau pour les vêtements. N'utilisez pas de vieux tuyaux d'alimentation en eau. Ceux-ci pourraient tacher votre linge.
- Insérer solidement le tuyau de vidange dans le logement approprié pour éviter une éventuelle fuite d'eau et pour permettre à la machine d'absorber et de vidanger de l'eau comme souhaité. Il est très important que les tuyaux d'arrivée d'eau et de vidange ne soient pas dépliés, coincés, ou cassés lorsque l'appareil est inséré à l'endroit une fois installés ou nettoyés.
- Votre lave-linge a été conçu pour continuer à fonctionner en cas de coupure d'électricité. Vous ne pouvez pas annuler un programme en appuyant sur le « bouton Marche/Arrêt ». Votre machine ne reprendra pas son programme une fois le courant rétabli. Appuyez sur le bouton « Départ/Pause/Annulation » pendant 3 secondes pour annuler le programme (voir Annuler un programme).
- Il pourrait rester un peu d'eau dans votre machine après que vous l'avez reçue. Ce phénomène, qui fait suite au processus d'assurance qualité, est tout à fait normal. Ceci n'affecte pas votre machine.

- Quelques problèmes que vous pouvez rencontrer peuvent être provoqués par les infrastructures. Appuyez sur le bouton « Départ/Pause/Annulation » pendant 3 secondes pour annuler le programme défini dans votre machine, avant de contacter le service agréé.
- Cet appareil n'est pas destiné à être utilisé par des personnes (enfants compris) présentant des capacités physiques, sensorielles ou mentales réduites, ou un manque d'expérience et de connaissances, sauf si un contrôle ou des instructions spécifiques leur ont été fournies concernant l'utilisation de la machine, par une personne responsable de leur sécurité.

Première mise en service

- Pour préparer votre machine au lavage, lancer votre premier programme de lavage pour coton en dessous de 90°C sans charge et avec de la lessive.
- Assurez-vous que les raccordements d'eau froide et d'eau chaude sont effectués correctement lors de l'installation de votre machine. Sinon, votre linge pourrait être chaud en fin de lavage et s'user.
- Si le fusible du courant ou le disjoncteur est inférieur à 16 ampères, veuillez demander à un électricien qualifié d'installer un fusible de 16 ampères ou un disjoncteur.
- Notre société ne sera pas tenue responsable pour tous dommages qui pourraient survenir si la machine est utilisée sur un circuit sans mise à la terre.
- Pour rendre votre machine prête à l'emploi, veuillez veiller à ce que le système de vidange et d'alimentation en eau sont adaptés avant de faire appel à un service agréé. Si ce n'est pas le cas, contactez un plombier qualifié pour que les dispositions nécessaires soient effectuées.

Utilisation prévue

- Cet appareil est destiné à un usage domestique.
- L'appareil ne peut être utilisé que pour le lavage et le rinçage des textiles indiqués comme tel.
- Seuls les détergents, les adoucissants, et les suppléments appropriés pour les lave-linge peuvent être utilisés.
- Se conformer aux instructions d'entretien indiquées sur les produits textiles et à toute autre instruction donnée par les sociétés qui fabriquent les détergents pour votre machine.
- Cet appareil n'est pas destiné à être utilisé par des personnes (enfants compris) présentant des capacités physiques, sensorielles ou mentales réduites, ou un manque d'expérience et de connaissances, sauf si un contrôle ou des instructions spécifiques leur ont été fournies concernant l'utilisation de la machine, par une personne responsable de leur sécurité.

Consignes de sécurité

- L'appareil doit être raccordé à une prise de mise à la terre protégée par un fusible de capacité adaptée.
- Les tuyaux d'alimentation et de vidange doivent toujours être solidement fermés et conservés dans un bon état.
- Raccorder le tuyau de vidange à un évier ou bien à un siphon de vidange avant de mettre votre appareil en route. Vous courez le risque de vous brûler en raison des températures de lavage élevées !
- Ne jamais ouvrir la porte ou ouvrir le filtre alors qu'il y a encore de l'eau dans le tambour. Dans le cas contraire, il pourrait y avoir un risque d'inondation et de dégâts possibles en raison de l'eau chaude.
- Ne jamais forcer à ouvrir la porte de chargement fermée ! Celle-ci sera prête à s'ouvrir juste quelques minutes après que le cycle de lavage soit terminé.

- Débranchez la machine lorsque celle-ci n'est pas en cours d'utilisation.
- Ne jamais nettoyer l'appareil à l'aide d'un tuyau d'arrosage ! Il y a un risque de décharge électrique ! Avant de procéder au nettoyage, toujours couper du secteur en débranchant.
- Ne jamais toucher la prise avec les mains mouillées. Ne jamais débrancher en tirant sur le câble. Toujours ne retirer qu'à partir de la prise. Ne pas mettre la machine en marche si le cordon d'alimentation ou la prise est branchée.
- Ne jamais essayer de réparer la machine soi-même. Sinon, vous mettez cette machine et la vie des autres en danger.
- Pour des dysfonctionnements qui ne peuvent être résolus grâce aux informations fournies dans le manuel: éteignez la machine, débranchez-la, fermez le robinet d'arrivée d'eau et contactez un agent du service agréé.

S'il y a des enfants chez vous...

- Les appareils électriques peuvent être dangereux pour les enfants. Tenez les à l'écart de la machine lorsque celle-ci fonctionne. Ne leur donnez pas la permission de toucher à la machine.
- Fermez la porte au moment de quitter l'endroit où se trouve la machine.
- Conservez tous les détergents soigneusement, hors de portée des enfants.

3 Installation

Retirer les cales de transport

Inclinez la machine pour retirer les cales de transport en tirant sur le ruban les maintenant en place.

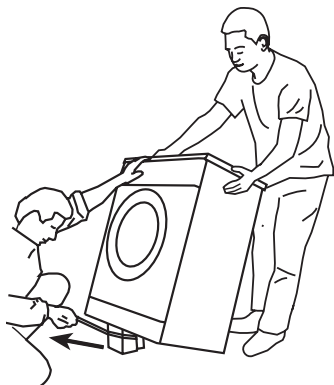

Débrider la machine

i Les vis de sécurité réservées au transport doivent être enlevées avant de faire fonctionner le lave-linge ! Dans le cas contraire, la machine sera endommagée !

1. Desserrez toutes les vis à l'aide d'une clé jusqu'à ce que celles-ci tournent librement (« C »)

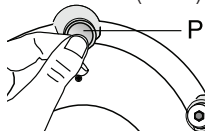

2. Enlevez les vis de sécurité en les dévissant à la main et en les tournant doucement.

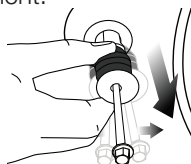

3. Insérer les cache-orifices (fournis dans le sachet avec le manuel) dans les trous à l'arrière du panneau. (« P »)

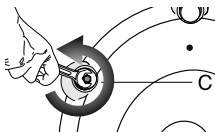

- i** Conservez les vis de sécurité soigneusement afin de les réutiliser au cas où vous aurez besoin de transporter le lave-linge ultérieurement.
- i** Ne jamais déplacer l'appareil sans que les vis de sécurité réservées au transport ne soient correctement fixées!

Emplacement d'installation approprié

Installez l'appareil dans des environnements qui ne comportent aucun risque de gel, dans une position stable et à niveau.

- i** Le sol doit pouvoir supporter la charge de l'appareil !
- i** Si le lave-linge et un sèche-linge sont placés l'un au-dessus de l'autre, leur taille totale peut atteindre 180 kg une fois pleins.

Important:

- Ne pas installer l'appareil au-dessus du câble d'alimentation.
- Prévoir au moins 1cm à partir des bords des autres meubles.
- Mettez la machine sur une surface ferme; ne pas la positionner sur une longue moquette ou sur une surface semblable.

Ajuster les pieds

i N'utiliser aucun outil pour dévisser les contre-écrous. Sinon, vous pouvez les endommager.

1. Dévissez manuellement (à la main) les contre-écrous sur les pieds.
2. Ajustez-les jusqu'à ce que la machine soit à niveau et équilibré.
3. Important : Resserrez tous les contre-écrous.

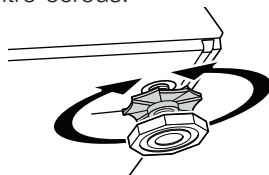

Raccorder l'arrivée d'eau.

Important:

- La pression d'eau à l'arrivée, requise pour faire fonctionner la machine,

doit être de 1-10 bar (0,1 – 1 MPa). Fixez un réducteur de pression si la pression de l'eau est supérieure.

- Raccordez les tuyaux spéciaux fournis avec la machine aux vannes d'admission d'eau de la machine. Le tuyau portant la mention « Rouge » (90°C max) est le tuyau d'arrivée d'eau chaude et celui portant la mention « bleu » (25°C max) renvoie au tuyau d'arrivée d'eau froide.

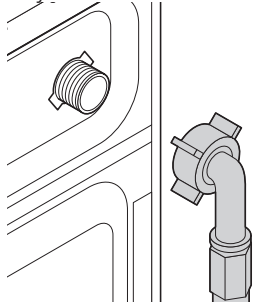

- Pour éviter qu'une fuite d'eau ne se produise aux points de raccordement, des joints en caoutchouc (4 joints pour les modèles à double admission d'eau et 2 joints pour les autres modèles) sont attachés aux tuyaux. Ces joints doivent être utilisés sur le robinet et aux extrémités de raccordement des tuyaux. L'embout mâle du tuyau muni d'un filtre doit être raccordé au robinet et l'embout coudé doit être attaché à la machine. Serrez correctement les écrous du tuyau à la main ; ne jamais utiliser de clé à molette pour le faire.
- Ouvrez les robinets complètement après avoir raccordé les tuyaux pour vérifier si les points de raccordement ne fuient pas. Fermez le robinet et enlevez l'écrou en cas de fuite. Resserrez l'écrou soigneusement après avoir vérifié le joint. Pour éviter toute fuite d'eau ou dommage causés par l'eau, laissez les robinets fermés lorsque la machine n'est pas utilisée.

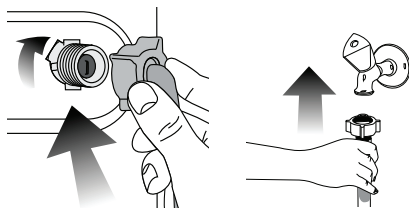

- Les modèles à simple admission d'eau ne doivent pas être connectés au robinet d'eau chaude. Le linge pourrait être endommagé ou l'appareil pourrait basculer en mode Protection et ne pas fonctionner.

Au moment de retourner l'appareil à sa place après entretien ou nettoyage, des précautions doivent être prises afin de ne pas déplier, coincer, ou bloquer les tuyaux.

Raccorder le conduit d'évacuation

Le tuyau de vidange peut être attaché au bord d'un évier ou d'une baignoire. Le tuyau de vidange doit être correctement raccordé au conduit d'évacuation de sorte qu'il ne puisse pas sortir de son logement.

Important:

- L'extrémité du tuyau de vidange peut être directement raccordée au tuyau d'évacuation des eaux usées ou au lavabo. Les insertions doivent toujours être sécurisées dans tous les types de raccordement. Votre domicile sera inondé si le tuyau sort de son logement pendant la vidange.
- Le tuyau doit être attaché à une hauteur comprise entre 40 et 100 cm.

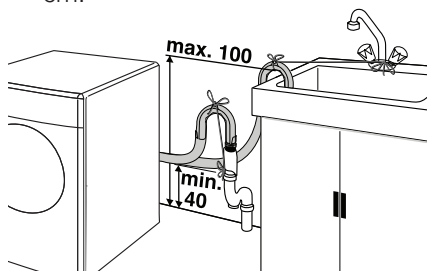

- Si le tuyau est élevé après l'avoir posé sur le niveau du sol ou près de celui-ci (moins de 40 cm au-dessus du sol), l'évacuation d'eau

devient plus difficile et le linge peut se mouiller. De ce fait, les hauteurs décrites dans la figure doivent être respectées.

- Pour éviter que l'eau sale ne remplisse la machine à nouveau, et pour faciliter la vidange, l'extrémité du tuyau ne doit pas être submergée dans l'eau de vidange. Elle ne doit non plus pouvoir absorber de l'air. Le tuyau doit être inséré dans le conduit d'évacuation à une distance de plus de 15 cm. Si cette distance s'avère trop longue, vous pouvez la faire raccourcir.
- L'extrémité du tuyau ne doit être ni coudée, ni piétinée, ni dépliée entre la canalisation et la machine.
- La longueur du tuyau est très courte. Vous pouvez ajouter un tuyau d'extension à la section originale. La longueur du tuyau ne doit pas dépasser 3,2 m après que celui-ci soit sorti de la machine. Pour éviter tout dysfonctionnement occasionné par une éventuelle fuite d'eau, le raccordement entre le tuyau d'extension et le tuyau de vidange du produit doit être bien inséré à l'aide d'une bride appropriée, pour empêcher toute sortie et toute fuite.

Raccordement électrique

Raccorder votre appareil à une prise comprenant une mise à la terre et un fusible de capacité adaptée.

Important:

- Le raccordement doit satisfaire les réglementations en vigueur de votre pays.
- La prise du cordon d'alimentation doit être à portée de main après installation.
- La tension et la protection autorisée du fusible sont précisées dans la section « spécifications techniques ».
- La tension spécifiée doit être égale à celle de votre réseau.
- Le raccord à l'aide de rallonges électriques ou de multiprises ne doit pas être effectué.

 Un câble d'alimentation abîmé doit être remplacé par un électricien qualifié.

 L'appareil ne doit pas être utilisé tant qu'il n'est pas réparé ! Il y a un risque

de décharge électrique !

Destruction des matériaux d'emballage

Les matériaux d'emballage peuvent être dangereux pour les enfants. Mettez les matériaux d'emballage hors de portée des enfants ou débarrassez-vous-en, en les classant conformément aux directives sur les déchets. Ne pas vous en débarrasser avec les déchets ménagers habituels.

Les matériaux d'emballage de votre machine sont fabriqués à partir des matériaux recyclables.

Mise au rebut de l'ancienne machine

Débarrassez-vous de votre vieil appareil d'une manière qui soit respectueuse de l'environnement.

- Vous pouvez consulter votre agent local ou le centre de collecte des déchets solides de votre municipalité pour en savoir plus sur la procédure à suivre afin de vous débarrasser de votre machine.

Avant de vous débarrasser de votre vieux lave-linge, coupez la prise secteur et rendez le verrou de la porte inutilisable.

4 Préparations initiales pour le lavage

Trier le linge

- Triez le linge par type de textile, couleur, degré de saleté et température d'eau autorisée. Respectez toujours les conseils figurant sur les étiquettes des vêtements.

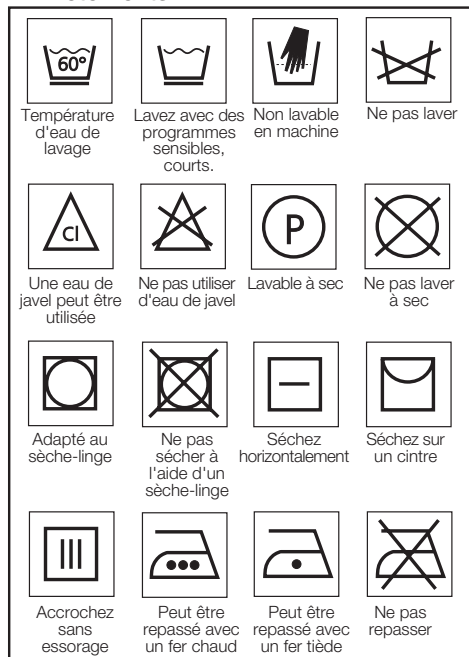

Préparer le linge pour le lavage

Les articles munis d'accessoires métalliques (boutons, boucles...) peuvent endommager votre machine. Retirez-les ou mettez les articles dans un coffret de vêtements, une taie d'oreiller, ou quelque chose de similaire.



- Videz les poches et enlevez tous les corps étrangers comme les pièces, les stylos à bille et les trombones. Si possible, retournez les poches, et brossez.
- Mettez les petits articles comme les chaussettes pour enfants et les nylons, etc. dans un filet de lavage, une taie d'oreiller ou quelque chose de similaire. Cette précaution empêchera aussi à votre linge de se perdre.
- Mettez les rideaux dans la machine avec précaution. Enlevez les rails de rideau et les pullers.
- Fermez les fermetures à glissière, cousez les boutons desserrés, puis raccommodez les aubes et les déchirures.
- Ne lavez les produits étiquetés «lavables en machine» ou «lavables à la main» qu'avec un programme adapté.
- Ne pas laver les couleurs et le blanc ensemble. Un coton tout neuf, noir et coloré peut produire beaucoup de teinture. Lavez-les séparément.
- Les taches difficiles doivent être traitées correctement avant tout lavage. En cas d'incertitude, consultez un nettoyeur à sec.
- N'utilisez que les changeurs de couleur/teinture et les détartrants adaptés au lave-linge. Respectez toujours les conseils figurant sur l'emballage.
- Lavez les pantalons et les vêtements délicats à l'envers.
- Mettez les pièces de linge en Angora dans le compartiment congélateur pendant quelques heures avant tout lavage. Cette précaution réduira le boulochage.

Capacité de charge appropriée

- La charge maximale dépend du type de linge, du degré de saleté et du programme de lavage que vous souhaitez utiliser.
- i** La machine ajuste la quantité d'eau selon la quantité du linge qui s'y

trouve.

- i** Veuillez suivre les informations contenues dans le « Tableau de sélection de programmes ». Les résultats du lavage se dégraderont lorsque la machine est surchargée.

Les poids suivants sont donnés à titre d'exemple.

Type de linge	Poids (gr.)
Peignoir	1200
Serviette de table	100
Housse de couette	700
Drap de lit	500
Taie d'oreiller	200
Nappe	250
Serviette de toilette	200
Robe de soirée	200
Sous-vêtement	100
Bleus de travail Homme	600
Chemise Homme	200
Pyjama Homme	500
Chemisier	100

Le hublot

La porte est verrouillée pendant le fonctionnement du programme. La porte peut être ouverte quelque temps après la fin du programme.

- Ouvrir le hublot.
- Mettez les pièces de linge dans la machine, dépliés.
- Poussez le hublot jusqu'à ce qu'un clic vous indique qu'elle est bien serrée. Veillez à ce qu'aucun article ne soit coincé dans la porte.

Détergents et assouplissants

Tiroir à produits

Le tiroir à produits comprend trois compartiments:

Le tiroir à produits peut se présenter en deux types différents selon le modèle de votre machine.

- (I) pour le prélavage
- (II) pour le lavage principal
- (III) siphon
- (☼) pour adoucissant

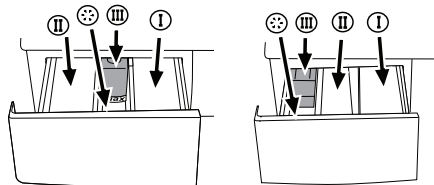

Détergent, adoucissant et autres agents nettoyants

Ajoutez le détergent et l'adoucissant avant de mettre le programme de lavage en marche.

Ne jamais ouvrir le tiroir à produits pendant que le programme de lavage est en cours d'exécution !

Lorsque vous utilisez un programme sans prélavage, aucun détergent ne doit être mis dans le bac de prélavage (Compartiment no. I).

Un programme sans prélavage doit être sélectionné si un sachet de détergent ou un autre produit sera utilisé. Vous pouvez mettre le premier ou le deuxième directement dans le linge contenu dans votre machine.

Choix du type de détergent

Le type de détergent à utiliser dépend du type et de la couleur du tissu.

- Utilisez des détergents différents pour les vêtements colorés et les vêtements blancs.
- Lavez les lainages avec un détergent spécial adapté.
- N'utiliser que des détergents fabriqués spécialement pour les lave-linge.

Quantité du détergent

Le dosage du produit à utiliser dépend de la quantité du linge, du degré de saleté et de la dureté de l'eau.

- Ne pas utiliser des dosages dépassant les quantités recommandées sur l'emballage afin d'éviter les problèmes liés à un excès de mousse, à un mauvais rinçage, aux économies financières et, en fin de compte, à la protection de l'environnement.
- Utilisez de petites quantités de détergent, à doses adaptées, pour de petites quantités de linge ou pour des linges peu sales.
- Utilisez les mesures exactes pour des détergents à forte concentration.

	Quantité du détergent
pour le pré lavage	1/2 mesure
pour le lavage principal	1 mesure
avec de l'eau dure	1/2 mesure supplémentaire

Assouplissant

Mettez l'adoucissant dans son compartiment qui se trouve à l'intérieur du tiroir à produits.

- Utilisez les proportions recommandées sur le paquet.
- Ne jamais excéder le repère de niveau (> max <); sinon, l'adoucissant sera gaspillé sans avoir été utilisé.
- Si l'adoucissant a perdu de sa fluidité, diluez-le avec de l'eau avant de le mettre dans le tiroir à produits.

Détergent liquide

Lorsque vous utilisez des détergents liquide ou en gel, veuillez remarquer que :

- Le détergent liquide peut laisser des taches sur votre linge si la fonction Départ différé est sélectionnée.
- Ne pas utiliser le détergent liquide si vous voulez effectuer un lavage en utilisant la fonction Départ différé.
- Ne pas utiliser de détergent liquide pour le lavage principal dans un cycle avec pré lavage.
- Utilisez le pot-verseur gradué fourni par le fabricant du produit et suivez les instructions portées sur l'emballage.

Amidon

- Ajoutez l'amidon en liquide, l'amidon en poudre, ou le colorant dans le compartiment de l'adoucissant, conformément aux instructions de l'emballage.
- Ne jamais utiliser l'adoucissant du tissu et l'amidon au cours du même cycle de lavage.
- Nettoyez l'intérieur du tambour après utilisation de l'amidon.

Elimination de l'accumulation de tartre

- Le cas échéant, n'utiliser que les détartrants adaptés, mis au point spécialement pour les lave-linge. Par ailleurs, toujours suivre les instructions indiquées sur l'emballage.

5 Sélectionner un programme et faire fonctionner votre machine

Bandeau de commande

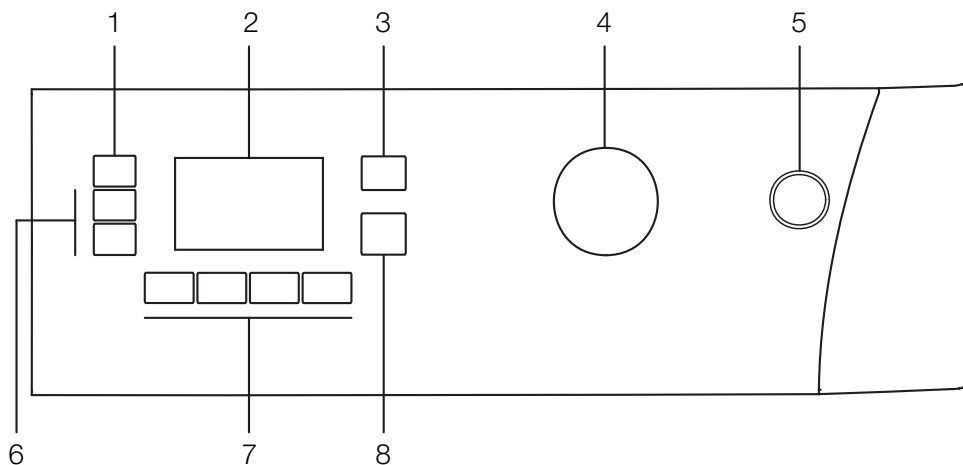

- 1 - Sélecteur de la vitesse d'essorage
- 2 - Affichage
- 3 - Bouton de réglage de la température
- 4 - Sélecteur de programmes
- 5 - Bouton Marche/Arrêt
- 6 - Boutons de départ différé (+/-)
- 7 - Boutons des fonctions optionnelles
- 8 - Bouton départ/pause/annulation

Symboles de l'affichage

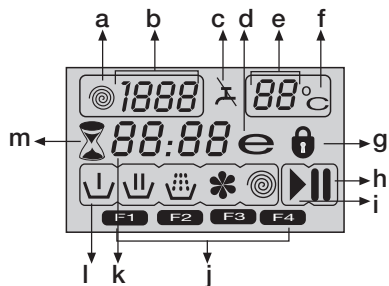

- a - Symbole d'essorage
- b - Témoin de vitesse d'essorage
- c - Symbole de coupure de l'alimentation d'eau (Selon le modèle de la machine)
- d - Symbole Economie
- e - Indicateur de température
- f - Symbole de température
- g - Symbole Porte verrouillée
- h - Symbole de veille
- i - Symbole de démarrage
- j - Symboles Fonction optionnelle
- k - Indicateur de temps restant et de départ différé
- l - Symboles de l'indicateur de déroulement du programme (prélavage/lavage principal/rinçage/assouplissant/essorage)
- m - Symbole de départ différé

Mise en marche de la machine

Branchez votre machine. Ouvrez le robinet complètement. Vérifiez si les tuyaux sont bien serrés. Introduisez le linge dans la machine. Ajoutez le détergent et l'adoucisseur. Appuyez sur le bouton « Marche/Arrêt ».

Sélection des programmes

Sélectionnez le programme adapté à partir du tableau des programmes selon le type de linge, la quantité, le degré de saleté et les températures de lavage. Positionnez le sélecteur de programmes sur le mode programme que vous souhaitez utiliser.

La température recommandée et la vitesse d'essorage du programme sélectionné apparaissent. Appuyez sur le bouton « Départ/Pause/Annulation » pour lancer le programme.

Programmes principaux

En fonction du type de textile, les

programmes principaux suivants sont possibles :

Chacun de ces programmes principaux comprend un processus de lavage complet, notamment le lavage, le rinçage, et, le cas échéant, les cycles d'essorage.

⚠ Lors de la sélection du programme à utiliser, prenez toujours en compte le type de tissu, la couleur, le degré de saleté et la température d'eau autorisée.

⚠ Sélectionnez toujours la température requise la plus basse. Une température plus élevée est synonyme de consommation d'énergie plus importante.

ℹ Pour plus de détails concernant le programme, consultez le « Tableau de sélection de programmes »

• Coton

Vous pouvez laver vos vêtements résistants avec ce programme. Votre linge sera nettoyé avec des mouvements de lavage vigoureux au cours d'un cycle de lavage plus long. Il est conseillé pour vos articles en coton (tels que draps de lit, édredons et jeux de taies d'oreiller, peignoirs, sous-vêtement, etc.)

• Synthétique

Vous pouvez laver vos vêtements moins résistants avec ce programme. Ce programme est caractérisé par des mouvements de lavage plus doux et un cycle de lavage plus court comparé au programme « Cotons ». Il est conseillé pour vos vêtements synthétiques (tels que chemises, chemisiers, vêtements mixtes synthétique/coton, etc.). Pour les rideaux et les dentelles, le programme « Synthétique 40 » et les fonctions de prélavage et d'anti-froissage » sélectionnés sont conseillés. Le détergent ne doit pas être introduit dans le compartiment de prélavage. Une petite quantité de détergent doit être introduite dans le compartiment de lavage principal dans la mesure où les tissus à mailles espacées (dentelle) moussent de façon excessive en raison de sa structure maillée.

• Laine

Vous pouvez laver vos vêtements en laine pouvant passer en machine avec ce programme. Sélectionnez la température

adaptée indiquée par les étiquettes de vos vêtements. Il est conseillé d'utiliser des détergents adaptés aux vêtements en laines.

Programmes supplémentaires

Pour les cas particuliers, des programmes supplémentaires sont disponibles :

i Les programmes supplémentaires peuvent varier en fonction du modèle de votre machine.

• Coton Eco

Vous pouvez utiliser le programme pour coton pour laver le linge sur des durées plus importantes offrant d'excellentes performances de lavage.

i Le programme Coton Economique consomme moins d'énergie en comparaison avec les autres programmes pour le coton.

• Babycare

Une hygiène soutenue est possible grâce à une période de chauffage plus longue et un cycle de rinçage supplémentaire. Ce programme est conseillé pour les habits de bébé et pour les vêtements portés par des personnes allergiques.

• Lavage Main

Vous pouvez laver vos vêtements en laine ou vos vêtements délicats portant les étiquettes « non lavable en machine » et pour lesquels un lavage à la main est conseillé, avec ce programme.

Cela permet de laver le linge avec des mouvements très délicats, permettant de ne pas endommager vos vêtements.

• Express

Vous pouvez utiliser ce programme pour laver du linge en coton peu sale et non taché en peu de temps.

• Express 14

Utilisez ce programme pour laver rapidement une petite quantité de vêtements en coton non tachés. Par ex. : des peignoirs, des housses de couettes, des vêtements de sport et des vêtements de tous les jours, etc. qui ne sont portés qu'une seule fois.

• Textiles Foncés

Utilisez ce programme pour laver votre linge de couleur noire ou les articles de couleur pour lesquels vous souhaitez que les couleurs ne s'estompent pas. Ce programme lave votre linge avec

des mouvements mécaniques lents et à basse température. Nous vous conseillons d'utiliser un détergent liquide ou un shampoing pour laine pour le linge noir.

• Mix 40

Vous pouvez utiliser ce programme pour laver les cotons et les synthétiques ensemble. Nul besoin de les trier.

• Couette

Vous pouvez également nettoyer vos couettes en fibre lavables en machine dans ce programme.

i Evitez de charger plus d'une pièce de couette en fibre pour deux personnes.

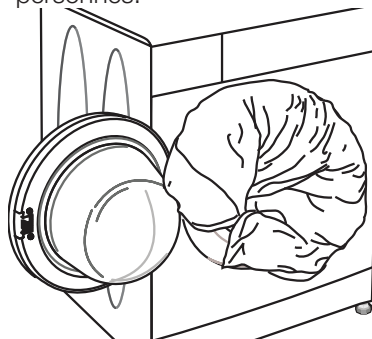

Chacun de ces programmes principaux comprend un processus de lavage complet, notamment le lavage, le rinçage, et, le cas échéant, les cycles d'essorage.

i Triez le linge par type de textile, couleur, degré de saleté et température d'eau autorisée lors du choix d'un programme.

i Sélectionnez en permanence la température nécessaire la plus basse. Une température plus élevée est synonyme de consommation d'énergie plus importante.

i Pour plus de détails concernant le programme, consultez le « Tableau de sélection de programmes »

• Cycle Fraîcheur

Vous pouvez utiliser le programme "Rafraîchissement" pour éliminer les odeurs des linges qui sont utilisés une seule fois et ne sont ni sales, ni tachés.

• Super Eco 20°

Vous pouvez utiliser ce programme, qui est plus sensible à l'environnement

et aux ressources naturelles, pour laver du linge en coton peu sale et non taché (max 3,5 kg) en peu de temps et de façon économique. Il est conseillé d'utiliser des détergents liquide ou en gel.

• Nettoyage Auto

Nous vous conseillons d'utiliser ce programme avec certains intervalles (par ex. une fois par mois ou tous les 2 mois) pour le nettoyage de votre machine. Pour utiliser ce programme, assurez-vous que la machine ne contient pas de linge. Veillez à ce que la machine soit vide avant de lancer le programme. Pour un nettoyage plus efficace, vous pouvez faire fonctionner le programme en ajoutant du détartrant en poudre pour lave-linge dans le compartiment II du tiroir à produits. À la fin du programme, laissez la porte entrouverte pour permettre à l'intérieur de votre machine de sécher.

i Ce programme n'a pas été conçu pour le lavage du linge. Au contraire, il a été fabriqué pour vous permettre d'entretenir votre machine.

i Ne jamais utiliser ce programme si votre machine n'est pas vide.

i Au démarrage de cette fonction, votre machine détecte automatiquement une charge, le cas échéant, et interrompt le programme.

Programmes spéciaux

Pour les applications spécifiques, vous pouvez sélectionner l'un des programmes suivants :

• Rinçage

Ce programme est utilisé lorsque vous voulez effectuer un rinçage ou un amidonnage séparément.

• Essorage+Vidange

Ce programme effectue un essorage avec le régime maximum possible configuré dans les réglages par défaut une fois que l'eau a été vidée de la machine.

i Utilisez une vitesse d'essorage basse pour les linges délicats.

Sélection de température

Chaque fois qu'un nouveau programme est sélectionné, la température prévue pour ledit programme apparaît sur l'indicateur de température.

Pour modifier la température, appuyez sur le bouton « Température ». La température diminue par incréments de 10°.

La sélection Froid est présentée à l'aide du symbole « - ».

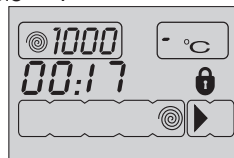

Lorsque le bouton « Température » est appuyé après la sélection Froid, la température maximum du programme sélectionné que vous avez sélectionné s'affichera de nouveau.

Pour réduire la température, appuyez à nouveau sur le bouton « Température ».

90°C	Normalement sale, cotons blancs et, lins (Ex.: housses pour tables de salon, nappes, serviettes, draps de lit)
60°C	Normalement sale, lainages colorés, cotons ou vêtements synthétiques (Ex : chemises, chemises de nuit, pyjamas) et les tissus en lin blanc peu sales (Ex : sous-vêtements)
40°C 30°C Froid	Vêtement mélangé comprenant les synthétiques et les lainages de même que les délicats.

Symbole Economie

Ce symbole indique les programmes d'économies d'énergie et les sélections de température.



Contrairement aux programmes « Intensif » et « Hygiène » qui sont de longs programmes aux sélections de température de plus en plus élevées visant à assurer l'hygiène, le symbole « Economie » ne s'allumera pas.



Sélecteur de vitesse d'essorage

Chaque fois qu'un nouveau programme est sélectionné, la vitesse d'essorage maximale du programme sélectionné s'affiche sur le voyant de vitesse d'essorage.

Pour réduire la vitesse d'essorage,

appuyez sur le bouton « Essorage »..
Cette vitesse décroît graduellement. Puis,
les options Rinçage d'attente et Pas
d'essorage s'affichent respectivement.
Ces deux options sont indiquées
respectivement grâce aux symboles «  » pour Rinçage d'attente et «  »
pour Pas d'essorage.

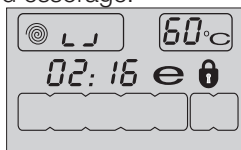

Si vous ne voulez pas décharger votre linge dès la fin du programme, vous pouvez utiliser la fonction Rinçage d'attente afin d'empêcher à vos vêtements de se froisser s'il n'y a pas d'eau dans la machine. Avec cette fonction, votre linge est conservé dans l'eau de rinçage final. Si vous voulez essorer votre linge après la fonction Rinçage d'attente :

- Ajustez la vitesse d'essorage.
- Appuyez sur le bouton « Départ/ Pause/Annulation ». Le programme reprend. Votre machine draine l'eau et essore le linge.

Vous pouvez utiliser la fonction Pas d'essorage afin de vidanger l'eau sans essorage à la fin du programme.

Programme et tableau de consommation

FR						Fonction optionnelle						
Programme (°C)		Charge maximale (kg)	Consommation d'eau (l)	Consommation d'énergie (kWh)	Vitesse Max.***	Prélavage	Lavage express	Rinçage Plus	Repassage Facile	Arrêt cuve pleine	Pet hair removal	Gamme de température sélectionnable °C
Coton	90	9	87	2.70	1600	•	•	•	•	•	•	90-Froid
Coton	60	9	85	1.80	1600	•	•	•	•	•	•	90-Froid
Coton	40	9	85	1.00	1600	•	•	•	•	•	•	90-Froid
Babycare	90	9	80	2.70	1600			*		•		90-30
Coton Eco	60**	9	66	1.35	1600	•	•	•	•	•	•	60-Froid
Coton Eco	40	9	80	0.95	1600	•	•	•	•	•	•	60-Froid
Synthétique	60	4	55	1.00	1000	•	•	•	•	•	•	60-Froid
Synthétique	40	4	55	0.52	1000	•	•	•	•	•	•	60-Froid
Super Eco 20°	20	3.5	45	0.16	1600					•		20
Mix	40	4	55	0.62	1000	•	•	•	•	•	•	40-Froid
Couette	40	-	60	0.60	1000							60-40
Express14	30	2	42	0.10	1400			•		•		30-Froid
Express	90	9	70	2.02	1400			•		•		90-Froid
Express	60	9	70	1.20	1400			•		•		90-Froid
Express	30	9	80	0.30	1400			•		•		90-Froid
Laine	40	2	56	0.30	1000			•		•		40-Froid
Lavage main	30	1.5	40	0.25	1000							30-Froid
Textiles Foncés	40	4	95	0.60	1000			*		•		40-Froid
Nettoyage Auto	70	-	110	2.00	800			*				70
Cycle Fraîcheur	-	2	35	0.03	1000					•		-

• : Sélection possible

* : Automatiquement sélectionné, non annulable.

** : Programme du label énergétique (EN 60456)

*** Si la vitesse d'essorage maximale de votre appareil est inférieure, vous pourrez avoir besoin d'effectuer une sélection jusqu'à la vitesse d'essorage maximale.

- : Voir la description du programme pour le chargement maximum.

i Les fonctions optionnelles contenues dans le tableau peuvent varier en fonction du modèle de votre machine.

i La consommation d'eau et d'énergie, ainsi que la durée du programme peuvent varier selon le tableau ci-dessous, en fonction des fluctuations de la pression, de la dureté et de la température de l'eau, de la température ambiante, du type et de la quantité de linge, de la sélection des fonctions optionnelles et des variations dans l'alimentation électrique.

i La durée du programme s'affichera à l'écran de votre machine en fonction de votre sélection.

Fonctions optionnelles

Boutons de sélection des fonctions optionnelles

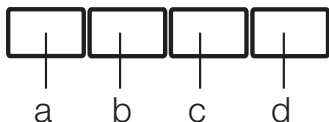

- Selon le programme, vous pouvez sélectionner la fonction optionnelle souhaitée en appuyant sur les boutons a, b, c, d.
- Sélectionnez les fonctions optionnelles requises avant de lancer le programme.
- Certaines combinaisons ne peuvent pas être sélectionnées ensemble. Ex.: Prélavage et Lavage rapide.
- Le symbole de la fonction optionnelle sélectionnée s'allume.

Sélection des fonctions optionnelles

Si une fonction optionnelle non compatible avec une fonction précédemment sélectionnée est choisie, la première fonction sélectionnée sera annulée et la dernière fonction optionnelle sélectionnée restera active. Ex.: Si vous voulez d'abord sélectionner l'option Prélavage puis l'option Lavage rapide, la première sera annulée et la deuxième restera active.

La fonction optionnelle qui n'est pas compatible avec le programme ne peut pas être sélectionnée. (Voir, « Tableau de sélection de programmes »)

• Prélavage

Lorsque vous sélectionnez cette fonction (a), l'afficheur indiquera le symbole « F1 ».

- Un prélavage n'est utile que si le linge est très sale. Sans prélavage, vous économisez de l'énergie, de l'eau, du détergent et du temps.
- Un prélavage sans détergent est conseillé pour les dentelles et les rideaux.

• Lavage Express

Avec cette fonction (b), le temps de lavage est réduit. Le symbole « F2 » s'allumera à l'affichage.

- Utilisez cette fonction pour des quantités de linge plus petites ou des linges légèrement sales.

• Rinçage Plus

Lorsque cette fonction (c) est sélectionnée, le lavage et le rinçage sont effectués à l'aide d'une grande quantité d'eau. Le symbole « F3 » s'allumera à l'affichage.

• Repassage Facile

Avec cette fonction (d), le mouvement du tambour sera réduit pour empêcher le froissage. La vitesse d'essorage est limitée. Par ailleurs, le lavage est effectué avec un niveau d'eau plus élevé. Le symbole « F4 » s'allumera à l'affichage.

- Utilisez cette fonction pour les linges délicats qui se froissent facilement.

i Chaque fois que vous sélectionnez cette fonction optionnelle, chargez votre machine avec la moitié de la quantité de linge maximale spécifiée dans le tableau des programmes.

• Arrêt cuve pleine

Si vous ne voulez pas décharger votre linge dès la fin du programme, vous pouvez utiliser la fonction Rinçage d'attente et conserver votre linge dans l'eau de rinçage final afin d'empêcher à vos vêtements de se froisser s'il n'y a pas d'eau dans la machine. Appuyez sur le bouton "Départ/Pause" après cette procédure si vous voulez évacuer l'eau sans essorage. Le programme reprend. Votre machine draine l'eau et le programme s'achève.

Si vous voulez essorer votre linge laissé dans l'eau :

- Ajustez la vitesse d'essorage.
- Appuyez sur le bouton « Départ/Pause ».

Le programme reprend. Votre machine draine l'eau, essore le linge, et le programme s'achève.

Affichage du temps

Cette fonction affiche le temps restant au programme pour se terminer lorsqu'il est en cours d'exécution. Le temps est affiché en heures et en minutes selon le format ci-après : « 01:30 ».

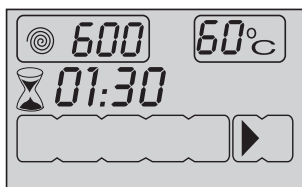

Départ différé

Avec la fonction « Départ différé », vous pouvez retarder le lancement du programme de 24 heures. Le réglage peut être effectué par intervalles de 30 minutes.

1. Ouvrez la porte de chargement, introduisez-y votre linge, et mettez le détergent dans son tiroir.
2. Réglez le programme de lavage, la température, la vitesse d'essorage et, le cas échéant, sélectionnez les fonctions optionnelles.
3. Appuyez sur les boutons « Départ différé » « + » et « - » pour régler votre départ différé souhaité. Le symbole du départ différé clignote.
4. Appuyez sur le bouton « Départ/ Pause/Annulation ». Puis, le minuteur commence à effectuer le compte à rebours. Le symbole du départ différé s'allume. Le symbole du départ s'allume.

Le symbole “:” au milieu du départ différé affiché commencera à clignoter.

- Un volume de linge supérieur peut être chargé ou enlevé au cours de la période de départ différé. A la fin du processus de compte à rebours du départ différé, le symbole de départ différé disparaît et le lavage commence pendant que la durée du programme s'affiche.

Modifier le départ différé

Si vous voulez modifier le temps au cours du compte à rebours :

1. Appuyez sur le bouton « Départ/ Pause/Annulation ». “ : ” au milieu de l'écran arrêtera de clignoter. Le symbole de veille s'allume. Le symbole du départ différé clignote. Le symbole du départ s'éteint.
2. Appuyez sur les boutons « Départ différé » « + » ou « - » pour régler

votre départ différé souhaité.

3. Appuyez sur le bouton « Départ/ Pause/Annulation ». Le symbole du départ différé s'allume. Le symbole de veille s'éteint. Le symbole du départ s'allume.
4. Le symbole “:” au milieu du départ différé affiché commencera à clignoter.

Annulation du départ différé

Si vous voulez annuler le compte à rebours du départ différé et commencer le programme immédiatement :

1. Appuyez sur le bouton « Départ/ Pause/Annulation ». Le symbole “:” au milieu du départ différé affiché arrêtera de clignoter.
2. Le symbole de démarrage s'éteint. Les symboles de veille et du départ différé clignent.
3. Appuyez sur le bouton de départ différé « - » pour réduire le départ différé souhaité. La durée du programme après 30 minutes sera affichée.
4. Appuyez sur le bouton de départ différé « - » pour réduire le départ différé souhaité.

Lancement du programme

1. Appuyez sur le bouton « Départ/ Pause/Annulation » pour lancer le programme.
2. Le symbole de démarrage indiquant que le programme a été lancé s'allume.
3. La porte se ferme et le symbole Porte verrouillée s'allume.
4. Le symbole de l'étape suivante (prélavage, lavage principal, rinçage, adoucissant et essorage) à partir duquel le programme a été lancé s'allumera.

Déroulement du programme

Le déroulement d'un programme en cours d'exécution est présenté à travers un certain nombre de symboles affichés à l'écran.

- Au début de l'étape de chaque programme, le symbole approprié parmi ceux qui figurent à l'écran s'allumera et, à la fin du programme,

tous les symboles resteront ainsi allumés. Le symbole allumé à l'extrême droite de la série de symboles indique l'étape en cours.

Pré lavage

Lorsque la fonction optionnelle de « Pré lavage » est sélectionnée, le symbole de pré lavage s'allumera pour indiquer le début de l'étape de pré lavage.

Lavage principal

Le symbole de pré lavage s'allumera pour indiquer que le principal cycle de lavage a commencé.

Rinçage

Le symbole de rinçage s'allume au début de la phase de rinçage.

Assouplissant

Le symbole de l'adoucissant s'allume au début de la phase de l'adoucissant.

Essorage

Le symbole d'essorage s'allumera au début de l'essorage final, au cours des programmes spéciaux d'« essorage » et de « vidange »

- Si la machine n'essore pas, le programme peut être en mode Rinçage d'attente, ou alors le système de correction de la vitesse de rotation de l'essorage automatique peut avoir été activé en raison de la répartition inégale et excessive du linge dans la machine.

Modifier les sélections après que le programme a été lancé

La vitesse d'essorage sélectionnée et la température du programme ont disparu. Un cadre vide apparaît.

Lorsque le « sélecteur de programmes » est ramené à la position appropriée, les données relatives au régime et à la température réapparaissent.

Basculer la machine en mode de veille

Appuyez sur le bouton « Départ/Pause/Annulation » momentanément pour basculer votre machine en mode de veille. Le symbole de Veille qui indique que la machine est en mode de pause s'allume, et le symbole de démarrage, indiquant que le programme a commencé et continue encore, disparaît.



Sélection ou annulation d'une fonction optionnelle en mode de pause

Les fonctions optionnelles peuvent être annulées ou sélectionnées conformément à l'étape à laquelle se trouve le programme.

Ajout/retrait du linge en mode de pause

La porte peut être ouverte si le niveau d'eau est convenable. Le symbole Porte verrouillée s'allumera jusqu'à ce que la porte soit adaptée à l'ouverture. Ce symbole disparaîtra dès que la porte aura la possibilité de sortir. Le linge peut être ajouté / retiré en ouvrant la porte.

Verrouillage de la porte

Le symbole Porte verrouillée s'allume lorsque la porte de chargement est fermée. Ce symbole clignotera jusqu'à ce que la porte puisse être ouverte. Ne forcez pas la porte à ce moment. Ce symbole disparaîtra dès que la porte aura la possibilité de sortir. Vous pouvez ouvrir la porte après que le symbole a disparu.

Sécurité enfants

Vous pouvez protéger l'appareil en le tenant hors de portée des enfants au moyen de l'option Sécurité enfants. Dans ce cas, aucun changement ne peut être effectué dans le programme en cours d'exécution.

- i** Votre machine peut être allumée et éteinte avec le bouton Marche/Arrêt lorsque la sécurité enfants est active. Dans ce cas, la machine reprendra son programme avec la sécurité enfants activée.

Le mode Sécurité enfants s'obtient en appuyant sur les deuxième et quatrième fonctions optionnelles pendant 3 sec. L'étiquette « C : Marche » (le mode verrouillage enfants est activé) apparaît à l'écran.



Le même symbole s'affichera également chaque fois qu'un bouton est enfoncé pendant que la machine est en mode Sécurité enfants.

Pour désactiver le mode Sécurité enfants, appuyez sur les deuxième et quatrième touche des fonctions optionnelles pendant 3 s.

L'étiquette « C : ARRET » (le mode Sécurité enfants est désactivé) apparaît à l'écran.

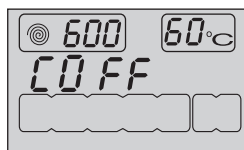

Fin du programme par annulation

Appuyez sur le bouton « Départ/Pause/Annulation » pendant 3 secondes pour annuler le programme. Le symbole de démarrage clignotera pendant l'annulation. Après annulation, le symbole de l'étape correspondante à laquelle l'annulation a été effectuée restera allumé et l'étiquette « Fin » s'affichera à l'écran.

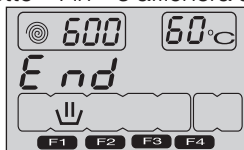

Programme en mode Rinçage d'attente

- Ce processus est indiqué à l'aide du symbole d'essorage clignotant et du symbole de veille allumé.

Si vous souhaitez procéder à un essorage lorsque la machine est configurée dans ce mode :

Ajustez la vitesse d'essorage. Appuyez sur le bouton « Départ/Pause/Annulation ». Le programme continue, vidange l'eau et effectue un essorage. Le symbole de veille disparaît et le symbole de démarrage s'allume.

Si vous voulez évacuer l'eau uniquement sans essorage :

Appuyez sur le bouton « Départ/Pause/Annulation ». Le symbole de veille s'éteint. Le symbole du départ s'allume. Le programme se poursuit et n'effectue que le drainage de l'eau.

Fin du programme

A la fin du programme, les symboles des étapes suivantes resteront allumés et la fonction optionnelle, les données d'essorage et de température sélectionnées au début du programme resteront sélectionnés. « Fin » apparaîtra à l'écran.

6 Quelques consignes pour un usage quotidien

Préparation

1. Ouvrez le robinet complètement. Vérifiez si les tuyaux sont bien serrés.
2. Introduisez le linge dans la machine.
3. Ajoutez le détergent et l'adoucisseur.

Mise en route

1. Appuyez sur le bouton « On/Off ».
2. Sélectionnez le programme et la température.
3. Si vous le souhaitez :
 - Sélectionnez n'importe quelle fonction auxiliaire,
 - Ajustez la vitesse d'essorage,
 - Réglez le Départ différé,
4. Fermez la porte de chargement.
5. Appuyez sur le bouton « Départ/pause/annulation ».

L'affichage présente le temps qui reste au programme pour se terminer si la fonction Départ différé n'est pas réglée. L'affichage présente le temps qui reste au programme pour commencer si la fonction Départ différé est réglé.

6. Vérifiez si le Symbole Porte verrouillée s'allume à l'écran.

le Symbole Porte verrouillée s'allumera si la fonction Départ différé n'est pas différée.

le Symbole Porte verrouillée disparaîtra si la fonction Départ différé est réglée.

Annuler un programme

1. Appuyez et maintenez enfoncé le bouton « Départ/pause/annulation » pendant environ 3 secondes ; le symbole de démarrage commencera à clignoter.
2. La machine peut évacuer tout l'eau ou en absorber 3 fois au plus, pour refroidir les vêtements et terminer le processus de vidange.

Ajouter du linge

- Cette étape n'est possible que si les conditions suivantes sont remplies :
 - au cours du départ différé,
- ❏ Vous pouvez ajouter ou retirer du linge pendant le départ différé (jusqu'au démarrage du programme). Au début d'un cycle de lavage (la machine tolère un ajout de linge supplémentaire au cours

d'une prochaine étape uniquement si le niveau d'eau est suffisamment faible pour ouvrir la porte de chargement ou si la température dans la machine est faible).

Pour ajouter du linge après le démarrage du programme:

1. Appuyez sur le bouton « Départ/pause/annulation ».
2. Ouvrez la porte de chargement et mettez-y plus de linge.
3. Fermez la porte de chargement.
4. Appuyez sur le bouton « Départ/pause/annulation ».

Le programme est en mode Rinçage d'attente

❏ Ce processus est indiqué à l'aide du symbole d'essorage clignotant et du symbole de veille qui est allumé.

Si vous souhaitez procéder à un essorage lorsque la machine est configurée à ce mode :

1. Ajustez la vitesse d'essorage.
2. Appuyez sur le bouton « Départ/pause/annulation ». Le programme continue, vidange l'eau et effectue un essorage.
3. Le symbole de veille disparaît et le symbole de démarrage s'allume.

Si vous voulez évacuer l'eau sans essorage :

1. Appuyez sur le bouton « Départ/pause/annulation ».
2. Le symbole de veille disparaît et le symbole de démarrage s'allume.
3. Le programme continue et ne vidange que l'eau.

Reessorage du linge

Le système de commande d'un balourd peut interrompre l'essorage dans des cas où la distribution du linge dans le tambour n'est pas équilibrée.

Si vous voulez essorer à nouveau les vêtements :

1. Pour une charge équilibrée, distribuez le linge dans votre machine.
2. Sélectionnez le programme d'essorage.
3. Ajustez la vitesse d'essorage.

A la fin du programme

Les symboles de l'indicateur de déroulement du programme à l'écran resteront allumés à la fin du programme.

« Fin » apparaîtra à l'écran.

1. Ouvrez la porte de chargement et ressortez le linge lorsque le symbole Porte verrouillée à l'écran disparaît.
2. Appuyez sur le bouton « On/Off ».
3. Fermez le robinet d'eau.
4. Enlevez tout pli dans le joint en caoutchouc sur la porte de chargement et recherchez les débris.
5. Afin qu'ils sèchent, laissez la porte de chargement et le tiroir à produits ouverts.

7 Nettoyage et Entretien

Tiroir à produits

Enlevez toute accumulation du résidu de détergent dans le tiroir. Pour ce faire;

1. Appuyez sur le pointillé au-dessus du siphon dans le compartiment destiné à l'assouplissant, puis tirez vers vous jusqu'à ce que le compartiment soit enlevé de la machine.

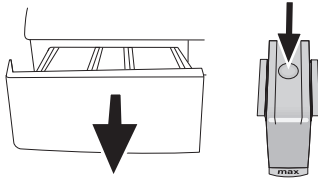

- i** Si plus d'une quantité d'eau normale et de mélange d'adoucissant commence à se former dans le compartiment destiné à l'assouplissant, le siphon doit être nettoyé.
2. Lavez le tiroir à produits et le siphon avec beaucoup d'eau tiède dans une bassine. Lors du nettoyage, portez des gants protecteurs ou utilisez une brosse appropriée pour éviter de toucher les résidus qui se trouvent à l'intérieur du tiroir.
3. Remplacez le tiroir dans son logement après nettoyage. Vérifiez si le siphon se trouve à son emplacement original.

La porte de chargement et le tambour

Après chaque lavage :

- Vérifiez s'il y a un corps étranger dans le tambour.
- Ouvrez l'orifice à l'intérieur du soufflet à l'aide d'un cure-dent s'il est obstrué.

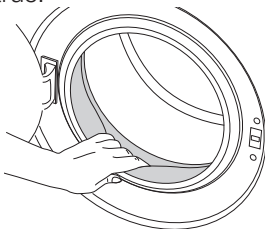

- i** Des corps étrangers en métal dans votre machine peuvent provoquer des tâches de rouilles. En pareilles circonstances : Nettoyez le tambour à l'aide d'un agent nettoyant pour acier inoxydable. Ne jamais utiliser de laine d'acier ni de paille de fer.

Caisse et bandeau de commande

Lorsque nécessaire :

- Nettoyez les panneaux externes de votre machine avec de l'eau savonneuse ou du détergent doux. Séchez avec un chiffon doux.
 - Utilisez uniquement un chiffon mou et humide pour nettoyer le bandeau de commande.
- i** Ne jamais utiliser d'éponge ni de matériel de lavage. Ces deux objets endommageront les pièces peintes et celles en plastique.

Filtres d'arrivée d'eau

Un filtre se trouve à l'extrémité de chaque vanne d'admission d'eau, située au dos de la machine et à l'extrémité de chaque tuyau d'admission d'eau, où ils sont raccordés au robinet. Ces filtres empêchent les substances étrangères et la saleté qui se trouve dans l'eau de pénétrer dans la machine. Les filtres doivent être nettoyés régulièrement.

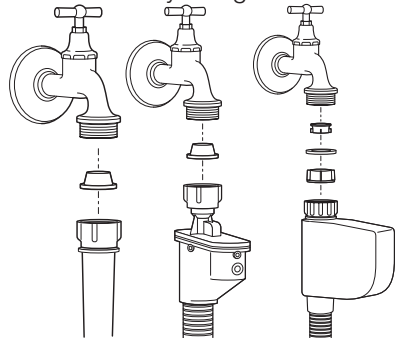

- Fermez les robinets.
- Enlevez les écrous des tuyaux d'arrivée d'eau afin de nettoyer les

surfaces des filtres sur les vannes d'admission d'eau avec une brosse appropriée.

- Si les filtres sont très sales, vous pouvez les retirer à l'aide d'une pince et les nettoyer.
- Extrayez les filtres des extrémités plates des tuyaux d'arrivée d'eau ainsi que les joints et nettoyez-les soigneusement à l'eau du robinet.
- Remplacez soigneusement les joints et les filtres à leurs places et serrez les écrous du tuyau à la main.

Evacuation de toute eau restante et nettoyage du filtre de la pompe

Le système de filtration dans votre machine empêche aux éléments solides comme les boutons, les pièces, et les fibres de tissu, d'obstruer l'hélice de la pompe au cours de l'évacuation de l'eau de lavage. Un bon évacuateur d'eau est ainsi obtenu et la durée de vie s'en trouve prolongée.

- Si votre machine n'évacue pas l'eau, le filtre de la pompe peut être obstrué. Vous pouvez avoir à le nettoyer tous les 2 ans ou chaque fois qu'il est branché. L'eau doit être vidangée afin de nettoyer le filtre de la pompe.

Par ailleurs, l'eau peut avoir à être complètement évacuée dans les cas suivants :

- avant de transporter la machine (en cas de déménagement par exemple)
- en cas de risque de gel

Pour nettoyer le filtre sale et évacuer l'eau ;

1- Débranchez la machine afin de couper le cordon d'alimentation.

⚠ L'eau à 90°C peut se trouver dans la machine. De ce fait, le filtre ne doit être nettoyé qu'après refroidissement de l'eau qui se trouve à l'intérieur, afin d'éviter tout risque de brûlure.

2- Ouvrez le bouchon du filtre. Le bouchon du filtre peut être constitué d'une ou de deux pièces selon le modèle de votre machine.

Si celui-ci comprend deux pièces, appuyez sur l'onglet qui se trouve sur le

bouchon du filtre vers le bas et tirez la pièce vers vous.

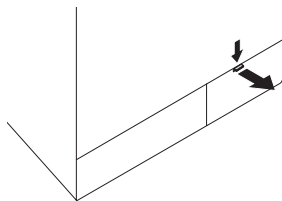

Si, en revanche, il ne comprend qu'une seule pièce, tenez-le aux deux extrémités et ouvrez-le en tirant.

i Vous pouvez retirer le couvercle du filtre en poussant légèrement la plaque de protection vers le bas à l'aide d'un tournevis, par la fente située au-dessus du couvercle du filtre.

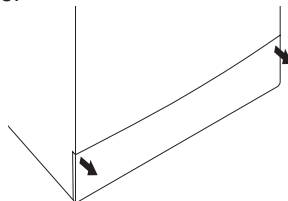

3- Un tuyau de vidange en cas d'urgence est fourni avec quelques-uns de nos modèles. D'autres tuyaux ne le sont pas.

Si votre produit est fourni avec un tuyau de vidange en cas d'urgence, procédez ainsi qu'il suit, tel qu'indiqué dans la figure ci-dessous :

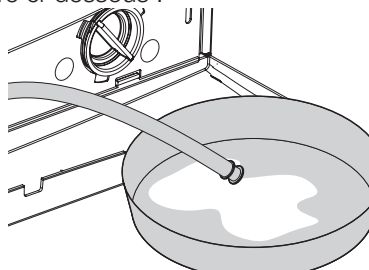

- Retirez le tuyau de l'orifice de refoulement de son logement.
- Mettez un grand bac à l'extrémité du tuyau. Evacuez l'eau vers le bac en retirant la prise de courant à l'extrémité du tuyau. Si la quantité d'eau à évacuer est supérieure au volume du bac, remplacez la prise, videz l'eau, puis reprenez le

- processus de vidange.
- A l'issue du processus d'évacuation, remplacez la prise à l'extrémité du tuyau et réinsérez ce tuyau à son emplacement initial.

Si votre produit n'est pas fourni avec un tuyau de vidange en cas d'urgence, procédez ainsi qu'il suit, tel qu'indiqué dans la figure ci-dessous :

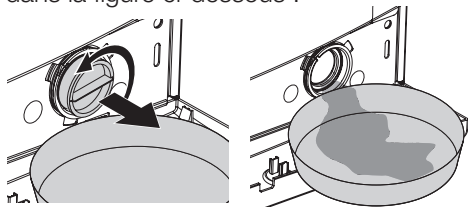

- Mettez un grand bac devant le filtre pour recevoir l'eau courante du filtre.
- Desserrez le filtre de la pompe (dans le sens inverse des aiguilles d'une montre) jusqu'à ce que l'eau commence à y couler. Dirigez l'eau courante dans le bac que vous avez placé devant le filtre. Vous pouvez utiliser un morceau de tissu pour absorber toute eau déversée.
- Quand il ne reste plus d'eau, tournez le filtre de la pompe jusqu'à ce qu'il soit complètement desserré et enlevez-le.
- Nettoyez tous les résidus à l'intérieur du filtre, ainsi que les fibres, s'il y en a, autour de la zone.
- Si votre produit a une fonction de jet d'eau, veillez à insérer le filtre dans son logement dans la pompe. Ne jamais forcer le filtre en le remplaçant dans son logement. Insérer le filtre entièrement dans son logement ; sinon, l'eau peut sortir du bouchon du filtre.

4- Fermez le bouchon du filtre.
Fermez le bouchon du filtre à deux pièces de votre produit en y poussant l'onglet.

Fermez le bouchon du filtre à une pièce de votre produit en insérant les onglets vers le bas, dans leurs positions, et en poussant sa partie supérieure.

8 Suggestions de solutions aux problèmes

Cause	Explication / Suggestion
Impossible de lancer ou de sélectionner le programme.	
La machine peut avoir basculé en mode de sécurité en raison de problèmes liés à l'infrastructure (tension du circuit, pression d'eau, etc.).	Rétablissez les réglages par défaut de votre machine en tournant le sélecteur de programmes. (Reportez-vous à la section Fin du programme par annulation)
Eau dans la machine.	
Il pourrait rester un peu d'eau dans votre machine après que vous l'avez reçue. Ce phénomène, qui fait suite au processus d'assurance qualité, est tout à fait normal.	Ceci n'affecte pas votre machine.
Il y a de l'eau qui s'écoule du bas de la machine.	
Il pourrait y avoir des problèmes avec des tuyaux ou avec le filtre de la pompe.	<ul style="list-style-type: none"> - Vérifiez que les joints des tuyaux d'arrivée d'eau sont solidement installés. - Attachez fermement le tuyau de vidange au robinet. - Veillez à ce que le filtre de la pompe soit complètement fermé.
La machine ne se remplit pas d'eau.	
<ul style="list-style-type: none"> - Le robinet peut être fermé. - Le tuyau d'arrivée d'eau pourrait être coudé. - Le Filtre d'arrivée d'eau pourrait être obstrué. - La porte de chargement peut être entrouverte. 	<ul style="list-style-type: none"> - Ouvrez entièrement les robinets d'arrivée d'eau - Redressez le tuyau d'arrivée d'eau. - Nettoyez le filtre d'arrivée d'eau. - Fermez la porte de chargement.
La machine ne vidange pas l'eau.	
<ul style="list-style-type: none"> - Le tuyau de sortie d'eau peut être obstrué. - Le filtre de la pompe peut être obstrué. 	<ul style="list-style-type: none"> - Nettoyez ou redressez le tuyau. - Nettoyez le filtre de la pompe.
La machine vibre ou tremble.	
<ul style="list-style-type: none"> - Les pieds de la machine pourraient n'avoir pas été ajustés. Les vis de sécurité réservées au transport peuvent n'avoir pas été enlevées. - Il pourrait y avoir une petite quantité de linge dans la machine. - La machine peut être surchargée ou les vêtements peuvent être distribués de façon inégale. - La machine pourrait être en train de toucher une surface solide 	<ul style="list-style-type: none"> - Ajustez les pieds de la machine. - Enlevez les vis de sécurité réservées au transport. - Ajoutez du linge dans la machine. - Réduisez la quantité de linge dans la machine ou rétablissez l'équilibre manuellement. - Veillez à ce que rien ne touche la machine.
La machine s'arrête juste après le démarrage du programme.	
La machine peut s'arrêter de façon provisoire en raison de la basse tension.	Elle peut reprendre son fonctionnement lorsque la tension revient au niveau normal.
L'eau en train d'être reçue est directement évacuée.	
Mauvaise position du tuyau de vidange.	Raccordez le tuyau de vidange d'eau comme indiqué dans le manuel.

Aucune eau n'est visible dans la machine au cours du lavage.	
Ceci ne pose aucun problème. Le niveau d'eau n'est pas visible de l'extérieur de la machine.	
La porte est coincée.	
<ul style="list-style-type: none"> - Le niveau d'eau pourrait être au-dessus du niveau inférieur de la porte. - La machine pourrait être en train de chauffer l'eau ou pourrait se trouver au cycle d'essorage. - En raison d'un mécanisme électrique, la porte ne peut être ouverte que quelques minutes après l'arrêt du programme. 	<ul style="list-style-type: none"> - Exécutez le programme « Vidange » ou « Essorage ». - Attendez jusqu'à ce que le processus soit terminé. - Attendez jusqu'à ce que le processus soit terminé.
La machine se remplit d'eau lorsqu'un processus est annulé.	
L'intérieur de la machine peut être chaud.	Pour des raisons de sécurité, l'eau doit être protégée deux fois à l'intérieur et à l'extérieur.
Essorage en continu. Le temps restant n'effectue pas de comptage dégressif. (sur les modèles avec affichage)	
Il pourrait y avoir un déséquilibre de linge dans la machine.	<ul style="list-style-type: none"> - Le système de correction de la vitesse de rotation de l'essorage automatique peut avoir été activé en raison de la répartition inégale du linge dans le tambour. - Le linge dans le tambour peut avoir formé un agglomérat (lessive amassée dans un sachet). Le linge doit être disposé à nouveau et essoré une nouvelle fois. - Aucun essorage n'est effectué lorsque le linge n'est pas uniformément réparti dans le tambour afin de prévenir tout dommage à la machine et à son environnement.
Le temps de lavage dure plus longtemps que prévu dans le manuel.	
<ul style="list-style-type: none"> - La pression d'eau peut être basse. - La tension d'alimentation peut être basse. - La température d'entrée d'eau peut être basse. - Il pourrait y avoir un déséquilibre de linge dans la machine. - Le nombre de rinçage et/ ou la quantité d'eau de rinçage pourrait avoir augmenté. 	<ul style="list-style-type: none"> - La machine attendra jusqu'à ce qu'il y ait suffisamment d'eau, ce qui prolongera le temps de lavage, pour éviter de mauvais résultats de lavage dus à une insuffisance d'eau. - Le temps de lavage est prolongé pour éviter de mauvais résultats de lavage lorsque la tension d'alimentation est faible. - Le cycle est prolongé afin de chauffer l'eau lorsque l'eau d'entrée est froide. Par ailleurs, le temps de lavage peut être prolongé pour éviter de mauvais résultats de lavage. - Le système de correction de la vitesse de rotation de l'essorage automatique peut avoir été activé en raison de la répartition inégale du linge dans le tambour. - Le linge dans le tambour peut avoir formé un agglomérat (lessive amassée dans un sachet). - Le linge doit être disposé à nouveau et essoré une nouvelle fois. - Aucun essorage n'est effectué lorsque le linge n'est pas uniformément réparti dans le tambour afin de prévenir tout dommage à la machine et à son environnement. - La quantité d'eau est augmentée pour obtenir un meilleur rinçage et un cycle de rinçage est ajouté lorsque nécessaire.

L'appareil lave en continu. Le temps restant n'effectue pas de comptage dégressif.	
<p>En cas de compte à rebours interrompu par une admission d'eau:</p> <ul style="list-style-type: none"> - La minuterie n'effectue pas de compte à rebours jusqu'à ce que la machine soit correctement remplie d'eau. (sur les modèles avec affichage) - L'heure pourrait avoir été bloquée au cours de la phase de chauffage. (sur les modèles avec affichage) <p>En cas de compte à rebours interrompu lors de la phase d'essorage :</p> <p>Il pourrait y avoir un déséquilibre de linge dans la machine. (sur les modèles avec affichage)</p>	<ul style="list-style-type: none"> - La machine attendra jusqu'à ce qu'il y ait suffisamment d'eau, pour éviter de mauvais résultats de lavage dus au manque d'eau. Puis, la minuterie commencera à effectuer le compte à rebours. - Il n'y aura pas de compte à rebours jusqu'à ce que la température sélectionnée pour le programme soit atteinte - Le système de correction de la vitesse de rotation de l'essorage automatique peut avoir été activé en raison de la répartition inégale du linge dans le tambour. - Le linge dans le tambour peut avoir formé un agglomérat (lessive amassée dans un sachet). Le linge doit être disposé à nouveau et essoré une nouvelle fois. - Aucun essorage n'est effectué lorsque le linge n'est pas uniformément réparti dans le tambour afin de prévenir tout dommage à la machine et à son environnement.
Défaut d'essorage	
<ul style="list-style-type: none"> - Il pourrait y avoir un déséquilibre de linge dans la machine. De ce fait, le programme pourrait avoir été terminé sans essorage. - La machine n'essore pas si l'eau n'a pas complètement été évacuée. 	<ul style="list-style-type: none"> - Le système de correction de la vitesse de rotation de l'essorage automatique peut avoir été activé en raison de la répartition inégale du linge dans le tambour. - Le linge dans le tambour peut avoir formé un agglomérat (lessive amassée dans un sachet). Le linge doit être disposé à nouveau et essoré une nouvelle fois. - Aucun essorage n'est effectué lorsque le linge n'est pas uniformément réparti dans le tambour afin de prévenir tout dommage à la machine et à son environnement. - Vérifiez le filtre. - Vérifiez le tuyau de vidange.
Les résultats de lavage sont nuls : Le linge devient gris	
<ul style="list-style-type: none"> - Utilisation d'une quantité insuffisante de détergent pendant longtemps, - Lavage à de basses températures pendant longtemps, - Utilisation d'une quantité insuffisante de détergent pour eaux dures (la saleté peut coller au linge), - Utilisation d'une quantité excessive de détergent (le détergent peut coller au linge). 	<ul style="list-style-type: none"> - Utilisez la quantité conseillée de détergent adapté à la dureté de l'eau et au linge. - Sélectionnez la température adaptée pour le linge à laver. - Si la dureté de l'eau est élevée, l'utilisation d'une quantité insuffisante de détergent peut amener le linge à prendre la couleur grise avec le temps. - Il est difficile d'éliminer une telle couleur grise une fois.

Les résultats de lavage sont nuls : Impossible d'enlever, de nettoyer les tâches. Impossible de blanchir le linge.

- La quantité de détergent utilisée est insuffisante.
- Excès de linge chargé dans la machine
- Un programme et une température inadaptés pourraient avoir été sélectionnés.
- Un mauvais linge peut avoir été utilisé.
- Une mauvaise qualité de détergent a été utilisée.

- Utilisez la quantité de détergent conseillée adaptée pour le linge.
- Ne pas charger la machine à l'excès.
- Sélectionnez le programme et la température adaptés pour le linge à laver.
- Mettez le détergent dans le compartiment approprié.
- Ne mélangez pas le détergent avec les produits à blanchir

- Les résultats de lavage sont nuls : Des taches huileuses apparaissent sur le linge.
- Les résultats de lavage sont nuls : Mauvaise odeur

- Des accumulations huileuses sur la surface du tambour peuvent s'être collées au linge.
- Des accumulations huileuses sur la surface du tambour peuvent s'être collées au linge.

- De telles odeurs et couches de bactérie se forment sur la surface du tambour à la suite d'un lavage continu à des températures inférieures et/ou dans des programmes courts.
- Laissez le tiroir à produits de même que la porte de chargement de la machine entrouverte après chaque lavage. Ainsi, un environnement humide favorable aux bactéries ne peut pas se créer à l'intérieur de la machine.
- La machine doit fonctionner à vide, soit à un programme de 60°C ou de 90°C, avec un détergent tous les six mois.

La couleur des vêtements a disparu.

- Excès de linge chargé dans la machine.
- Le détergent peut être devenu humide.
- Une température supérieure pourrait avoir été sélectionnée.

- Ne pas charger la machine à l'excès.
- Conservez le détergent dans un endroit fermé et s[èche]
- Ne pas les conserver à hautes températures.
- Sélectionnez le programme et la température adaptés selon le type et le degré de saleté du linge.

Le rinçage ne se fait pas bien.

- La quantité de détergent, la marque, et les conditions de conservation utilisées pourraient être inappropriées.
- Le détergent pourrait avoir été introduit dans un mauvais compartiment.
- Le filtre de la machine peut être obstrué.
- Le tuyau de vidange peut être déplié.
- Des essorages intermédiaires peuvent avoir été sautés.

- Conservez le détergent dans un endroit fermé et sec. Ne pas les conserver à hautes températures.
- Si le détergent est introduit dans le compartiment de prélavage quoique le cycle de prélavage n'est pas sélectionné, la machine peut prendre ce détergent au cours du rinçage ou de la phase de l'adoucissant.
- Vérifiez le filtre.
- Vérifiez le tuyau de vidange.
- Il pourrait y avoir un déséquilibre de linge dans la machine.
- Le linge dans le tambour peut avoir formé un agglomérat (lessive amassée dans un sachet). Le linge doit être disposé à nouveau et essoré une nouvelle fois.
- Aucun essorage n'est effectué lorsque le linge n'est pas uniformément réparti dans le tambour afin de prévenir tout dommage à la machine et à son environnement.

Raidissement des vêtements.	
<ul style="list-style-type: none"> - La quantité de détergent utilisée est insuffisante. - Le détergent peut avoir été introduit dans un compartiment qui n'est pas le sien, ou mélangé à l'adoucissant. 	<ul style="list-style-type: none"> - Si la dureté de l'eau est élevée, l'utilisation d'une quantité insuffisante de détergent peut amener le linge à se raidir avec le temps. Utilisez une quantité appropriée de détergent suivant la dureté de l'eau. - Si le détergent est introduit dans le compartiment de prélavage quoique le cycle de prélavage n'est pas sélectionné, la machine peut prendre ce détergent au cours du rinçage ou de la phase de l'adoucissant. - Ne mélangez pas l'adoucissant avec le détergent pendant l'introduction à l'intérieur du compartiment. - Lavez et nettoyez le tiroir à produits avec de l'eau chaude.
Les vêtements ne sentent pas comme l'adoucissant.	
<ul style="list-style-type: none"> - La quantité de détergent utilisée est insuffisante. - Le détergent a été introduit dans un compartiment qui n'est pas le sien, ou mélangé à l'adoucissant. 	<ul style="list-style-type: none"> - Si la dureté de l'eau est élevée, l'utilisation d'une quantité insuffisante de détergent peut amener le linge à se raidir avec le temps. Utilisez une quantité appropriée de détergent suivant la dureté de l'eau. - Si le détergent est introduit dans le compartiment de prélavage quoique le cycle de prélavage n'est pas sélectionné, la machine peut prendre ce détergent au cours du rinçage ou de la phase de l'adoucissant. - Ne mélangez pas l'adoucissant avec le détergent pendant l'introduction à l'intérieur du compartiment. - Lavez et nettoyez le tiroir à produits avec de l'eau chaude.
Résidu de détergent dans le tiroir à produits.	
<ul style="list-style-type: none"> - Le détergent peut avoir été introduit dans un tiroir à produits mouillé. - Le détergent peut être devenu humide. - La pression d'eau pourrait être basse. - Le détergent contenu dans le compartiment de lavage principal pourrait s'être mouillé lors de l'admission de l'eau de prélavage. - Le détergent pourrait être mélangé à un produit à blanchir. 	<ul style="list-style-type: none"> - Séchez le tiroir à produits avant d'y introduire le détergent. - Conservez le détergent dans un endroit fermé et sec. - Ne pas les conserver à hautes températures. - La sortie du tiroir à produits (orifices) pourrait connaître un problème. - Il pourrait y avoir des problèmes avec les vannes du tiroir à produits. - Ne mélangez pas l'adoucissant avec le détergent pendant l'introduction à l'intérieur du compartiment.
Il y a un reste de détergent laissé dans le linge.	
<ul style="list-style-type: none"> - Excès de linge chargé dans la machine. - Un programme et une température inadéquats pourraient avoir été sélectionnés. - Un mauvais linge peut avoir été utilisé. 	<ul style="list-style-type: none"> - Ne pas charger la machine à l'excès. - Sélectionnez le programme et la température adaptés pour le linge à laver. - Pour les lainages, utilisez des détergents pour laine.

Excès de mousse		
<ul style="list-style-type: none"> - Il se peut que vous soyez en train d'utiliser un détergent inadapté réservé aux lave-linge automatiques. - Une quantité excessive de détergent peut avoir été utilisée. - Un excès de détergent peut avoir été utilisé pour une petite quantité de linge légèrement sale. - Le détergent peut avoir été mal conservé. - Le type de tissu en train d'être lavé (les articles en dentelle entraîneront un excès de mousse en raison de leur structure maillée). - Le détergent pourrait avoir été introduit dans un mauvais compartiment. - L'adoucissant se diffuse trop tôt. 	<ul style="list-style-type: none"> - N'utilisez que des détergents réservés au lave-linge automatique dans votre lave-linge. - N'utilisez qu'une quantité suffisante de détergent . - N'utilisez qu'une quantité suffisante de détergent . - Conservez le détergent dans un endroit fermé et sec. - Ne le conservez pas dans des endroits excessivement chauds. - Utilisez de petites quantités de détergent pour des articles en dentelle. - Si vous introduisez le détergent dans le compartiment de prélavage quoique vous n'avez pas sélectionné le cycle de prélavage, la machine peut prendre ce détergent au cours du rinçage ou de la phase de l'adoucissant. - Ajout excessif d'adoucissant. <p>Le tiroir à produits peut être problématique. L'eau est siphonnée (tirant l'adoucissant dans le lave-linge tôt) pendant les cycles de remplissage et de rinçage. Les vannes sont problématiques.</p>	
La mousse déborde du tiroir à produits		
Trop de détergent a été utilisé.	Mélangez 1 cuillère à soupe d'adoucissant dans ½ litre d'eau et versez ce mélange dans le compartiment de lavage principal du tiroir à produits.	
La machine ne fonctionne pas. Rien ne s'affiche à l'écran.	La prise peut ne pas être branchée dans la prise murale	Vérifiez la prise.
	L'électricité peut être coupée.	Vérifiez le fusible.
	Le bouton « Marche/Arrêt » peut n'avoir pas été appuyé.	Vérifiez le cordon d'alimentation.
	Le bouton « Marche/Arrêt » peut n'avoir pas été appuyé.	Appuyez sur ce bouton.
La machine n'a pas démarré après que le programme a été sélectionné et le bouton « Départ/Pause/Annulation » a été annulé.	Le hublot peut être entrouvert.	
Parmi tous les autres voyants de l'indicateur, le symbole de rinçage clignote. (Selon le modèle de votre machine, le symbole d'alimentation en eau interrompue peut aussi s'allumer)	L'eau peut avoir été coupée.	Vous pouvez redémarrer votre machine en appuyant sur le bouton « Départ/Pause/Annulation » pendant peu de temps après vous être assuré que l'eau n'est pas coupée.