

# Lave-linge

## Manuel d'utilisation

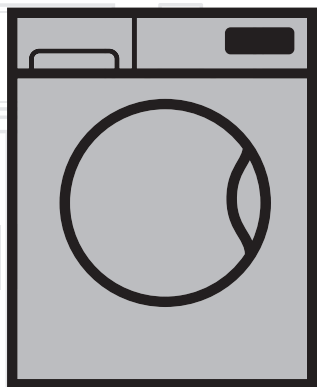

WMY1012430

FR

Numéro de document = 2820525218\_FR/15-03-16(1348)

**beko**

# Chère cliente, cher client,

## Veuillez d'abord lire ce manuel d'utilisation!

Merci d'avoir choisi un produit Beko. Nous espérons que ce produit fabriqué à base de matériaux de qualité supérieure et issu de la technologie de pointe vous donnera des résultats optimaux.

Pour cette raison, nous vous conseillons de lire attentivement tout le manuel d'utilisation de votre produit et les documents supplémentaires avant de vous en servir, et de le conserver ensuite pour une utilisation ultérieure.

Si l'appareil venait à être remis à un autre utilisateur, pensez à lui remettre aussi le manuel d'utilisation.

Respectez tous les avertissements et les informations contenues dans le manuel d'utilisation.

Vous pouvez consulter le manuel d'utilisation sur le site [www.beko.com](http://www.beko.com).

## Explication des symboles

---



**DANGER !**

- Un danger avec un risque **très** élevé, qui s'il n'est pas évité, pourrait entraîner des décès ou des blessures graves.
- 



**AVERTISSEMENT !**

- Un danger avec un risque **moyen**, qui s'il n'est pas évité, pourrait entraîner des décès ou des blessures graves.
- 



**MISE EN GARDE !**

- Un danger avec un risque **faible**, qui s'il n'est pas évité, pourrait entraîner des blessures légères ou modérées.
- 



**REMARQUE**

Informations utiles ou conseils pratiques relatifs à l'utilisation.

---



Ce produit a été fabriqué conformément aux conditions écologiques les plus récentes.

---

# TABLE DES MATIÈRES

<b>1 Consignes générales de sécurité</b>	<b>5</b>
1.1 Sécurité des enfants .....	5
1.2 Sécurité de l'appareil .....	6
1.3 Sécurité électrique .....	6
1.4 Sécurité relative aux surfaces chaudes.....	7
1.5 Autres .....	7
<b>2. Instructions en matière de protection de l'environnement</b>	<b>8</b>
2.1 Conformité avec la Directive DEEE .....	8
2.2 Mise au rebut de l'ancienne machine .....	8
2.3 Informations relatives à l'emballage .....	8
2.4 À faire pour économiser de l'énergie .....	9
<b>3 Utilisation prévue</b>	<b>10</b>
<b>4. Votre appareil</b>	<b>11</b>
4.1 Vue d'ensemble .....	11
4.2 Contenu de l'emballage.....	12
4.3 Bandeau de commande.....	13
4.4 Capture d'écran .....	14
<b>5. Caractéristiques techniques</b>	<b>15</b>
<b>6. Installation</b>	<b>16</b>
6.1 Emplacement d'installation approprié.....	16
6.2 Retrait des renforts de conditionnement.....	17
6.3 Retrait des boulons de sécurité de transport .....	18
6.4 Raccordement de l'arrivée d'eau .....	19
6.5 Raccordement du tuyau de vidange d'eau au conduit d'évacuation.....	20
6.6 Réglage des pieds .....	21
6.7 Branchement électrique .....	22
<b>7. Première utilisation</b>	<b>23</b>
7.1 Nettoyage du tambour .....	23
<b>8. Préparation au lavage</b>	<b>24</b>
8.1 Trier le linge .....	24
8.2 Préparation du linge pour le lavage.....	25
8.3 Chargement et retrait du linge .....	25
8.4 Utilisation du détergent.....	26
8.4.1 Tiroir à produits.....	26
8.4.2 Détergent, adoucissant et autres agents nettoyants .....	26
8.4.3 Choix du détergent .....	27
8.4.4 Dosage de la quantité de lessive .....	27
8.4.5 Utilisation du détergent liquide ou en gel.....	27
8.4.6 Utilisation des pastilles et de la lessive sous forme de capsule liquide .....	28
8.4.7 Utilisation d'adoucissant .....	28

8.4.8 Utilisation de l'amidon .....	28
8.4.9 Utilisation de détartrant.....	28
8.4.10 Utilisation des produits à blanchir .....	28
<b>9. Programmes et fonctions optionnelles</b>	<b>29</b>
9.1 Sélection de programmes .....	29
9.2 Programmes .....	30
9.3 Tableau des programmes .....	35
9.4 Sélection des fonctions optionnelles.....	37
9.5 Fonctions optionnelles .....	38
<b>10. Réglage du programme</b>	<b>39</b>
10.1 Sélection de températures .....	39
10.2 Sélection de la vitesse d'essorage.....	39
10.3 Sélection du degré de saleté.....	40
10.4 Lancement du programme .....	41
10.5 Phases du programme .....	41
10.6 Fin du programme .....	42
<b>11. Options du programme</b>	<b>43</b>
11.1 Réglage de l'heure de fin.....	43
11.1.1 Annulation du réglage de l'heure de fin.....	44
11.2 Sécurité enfants .....	45
11.2.1 Activation de la sécurité enfants : .....	45
11.2.2 Désactivation de la sécurité enfants : .....	45
11.3 Basculer la machine en mode pause .....	46
11.4 Annulation du programme .....	46
<b>12. Caractéristiques supplémentaires</b>	<b>47</b>
12.1 Activation et désactivation de l'alarme sonore.....	47
12.2 Verrouillage de la porte de chargement.....	47
<b>13. Entretien et nettoyage</b>	<b>48</b>
13.1 Nettoyage du tiroir à produits.....	48
13.2 Nettoyage de la porte de chargement.....	48
13.3 Nettoyage de la carrosserie et du bandeau de commande .....	49
13.4 Nettoyez les filtres d'arrivée d'eau .....	49
13.5 Nettoyage du filtre de la pompe.....	50
13.5.1 Nettoyage des filtres sales .....	50
<b>14. Diagnostic</b>	<b>52</b>

# 1 Consignes générales de sécurité

---

## 1.1 Sécurité des enfants



**AVERTISSEMENT !**

- Tenez à l'écart les enfants de moins de **3** ans, à moins qu'ils ne soient surveillés en permanence.
- Ce produit peut être utilisé par les enfants de **8** ans et plus, par les personnes dont les capacités physiques, sensorielles et mentales sont réduites ainsi que par les personnes étrangères à ce type d'appareil, à condition d'être sous la surveillance ou d'avoir reçu la formation auprès d'une personne responsable leur permettant d'utiliser l'appareil en toute sécurité et d'éviter les risques y afférents.
- Les enfants de moins de 8 ans doivent être empêchés d'accéder et de bricoler avec le produit.
- Le nettoyage et l'entretien de l'appareil ne doit jamais être effectué par un enfant sans la surveillance d'une personne responsable.
- Les appareils électriques sont dangereux pour les enfants.
- Utilisez la fonction Sécurité enfant pour empêcher les enfants de jouer avec l'appareil.
- N'oubliez pas de fermer la porte de chargement lorsque vous quittez la pièce dans laquelle l'appareil est situé.
- Les matériaux d'emballage sont dangereux pour les enfants.

## 1.2 Sécurité de l'appareil



**AVERTISSEMENT !**

- Débranchez l'appareil lorsqu'il n'est pas en cours d'utilisation.
- Faites toujours appel au service agréé pour toute procédure d'installation et de réparation.
- Ne pas ouvrir la porte de chargement verrouillée en forçant. La porte peut être ouverte quelques minutes après la fin du cycle de lavage.
- Ne jamais ouvrir la porte ou ouvrir le filtre alors qu'il y a encore de l'eau dans le tambour. Dans le cas contraire, vous vous exposez à un risque d'inondation et de brûlure par l'eau chaude.
- Les tuyaux d'alimentation en eau et de vidange doivent être solidement fixés et rester en bon état.

## 1.3 Sécurité électrique



**DANGER !**

- Ne faites pas fonctionner les appareils défectueux avant qu'ils ne soient réparés par un agent de service agréé.
- N'essayez pas de toucher les parties intérieures de la machine en dehors de celles indiquées dans les instructions d'entretien.
- Ne lavez jamais l'appareil en versant de l'eau dessus !
- Ne touchez jamais la fiche du câble d'alimentation avec des mains mouillées !

## 1.4 Sécurité relative aux surfaces chaudes



**AVERTISSEMENT !**

- Pendant le lavage du linge à des températures élevées, la porte de chargement vitrée devient chaude. Pour cela précisément, ne laissez pas les enfants toucher la vitre pendant le lavage.

## 1.5 Autres



- N'utilisez pas les produits combustibles, inflammables et d'autres substances chimiques similaires pour nettoyer l'appareil ou pour d'autres besoins.
- Ne marchez pas ou ne vous appuyez pas sur la machine.
- Ne déposez pas des objets lourds sur la machine.
- Si vous placez un sèche-linge à côté du lave-linge, fixez-le avec l'appareil de connexion approprié que vous pouvez obtenir auprès de l'agent de service agréé.
- Débranchez l'appareil, fermez le robinet et contactez votre agent de service agréé sans toucher la machine si elle a été endommagée.
- Éloignez vos animaux domestiques du lave-linge.

## 2. Instructions en matière de protection de l'environnement

---

### 2.1 Conformité avec la Directive DEEE

Cette machine ne contient pas les substances nocives et interdites décrites dans la « Directive sur la restriction de l'utilisation de certaines substances dangereuses dans les équipements électriques et électroniques », publiée par T.R. Ministère de l'Environnement et de l'Urbanisation. Conforme à la Directive DEEE.

### 2.2 Mise au rebut de l'ancienne machine



Cette machine a été fabriquée avec des pièces et des matériaux de haute qualité qui peuvent être réutilisés et recyclés. Ne jetez donc pas ces matériaux avec les ordures ménagères habituelles à la fin de leur durée de service.

Transportez-les vers un point de collecte en vue du recyclage des appareils électriques et électroniques. Veuillez contacter les autorités locales pour connaître le point de collecte le plus proche. Contribuez à la protection de l'environnement et des ressources naturelles en recyclant les produits usés. Pour la sécurité des enfants, coupez le câble d'alimentation et rendez le mécanisme de verrouillage de la porte de chargement inopérant de sorte qu'il soit inutilisable avant d'effectuer la mise au rebut de la machine. Conformité avec la Directive RoHS :

Le produit que vous avez acheté est conforme à la Directive RoHS de l'UE (2011/65/UE). Il ne contient pas de substances nocives et interdites décrites dans la directive.

### 2.3 Informations relatives à l'emballage

Les matériaux d'emballage de votre machine sont fabriqués à partir de matériaux recyclables, conformément à notre réglementation nationale sur la protection de l'environnement. Ne jetez pas les matériaux d'emballage avec les ordures ménagères habituelles ou autres déchets. Transportez-les plutôt vers les points de collecte de matériaux d'emballage désignés par les autorités locales.



## 2.4 À faire pour économiser de l'énergie



**MISE EN  
GARDE !**

- Conforme aux informations dans la section Tableau des programmes et de consommation.
  - Si le lave-linge est surchargé, ses performances de lavage vont baisser.
  - En outre, des bruits et des vibrations peuvent survenir.

Les informations suivantes vous aideront à utiliser l'appareil d'une manière écologique et énergétiquement efficace.

- a) Utilisez le produit en tenant compte de la capacité la plus élevée autorisée par le programme que vous avez sélectionné, mais évitez de surcharger la machine. Voir « Tableau des programmes et de consommation »
- b) Veuillez suivre les informations contenues dans le « Tableau des programmes et de consommation ».
- c) Lavez le linge peu sale à basse température.
- d) Sélectionnez des programmes plus rapides pour de petites quantités de linge ou pour du linge peu sale.
- e) N'utilisez pas le prélavage et des températures élevées pour le linge qui n'est pas très sale.
- f) Si vous prévoyez de sécher votre linge dans un sèche-linge, sélectionnez la vitesse d'essorage recommandée la plus élevée pendant le processus de lavage.
- g) N'utilisez pas plus de lessive que la quantité recommandée sur l'emballage de la lessive.

### 3 Utilisation prévue

---

- a) Cet appareil a été conçu pour un usage domestique.
- b) Par conséquent, il n'est pas approprié pour un usage commercial et doit respecter l'utilisation prévue.
- c) Adapté pour les textiles lavables en machine.
- d) Le fabricant décline toute responsabilité face à un éventuel problème survenu à cause de l'utilisation ou du transport incorrect(e) de l'appareil.
- e) La durée de service de votre appareil est de 10 ans. Au cours de cette période, les pièces de rechange d'origine seront disponibles pour assurer le bon fonctionnement de l'appareil.
- f) En dehors des couettes, évitez de laver du linge du type tapis, moquettes, etc. dans votre machine. Si vous le faites, vous courez le risque d'endommager le lave-linge de façon permanente.

## 4. Votre appareil

---

### 4.1 Vue d'ensemble

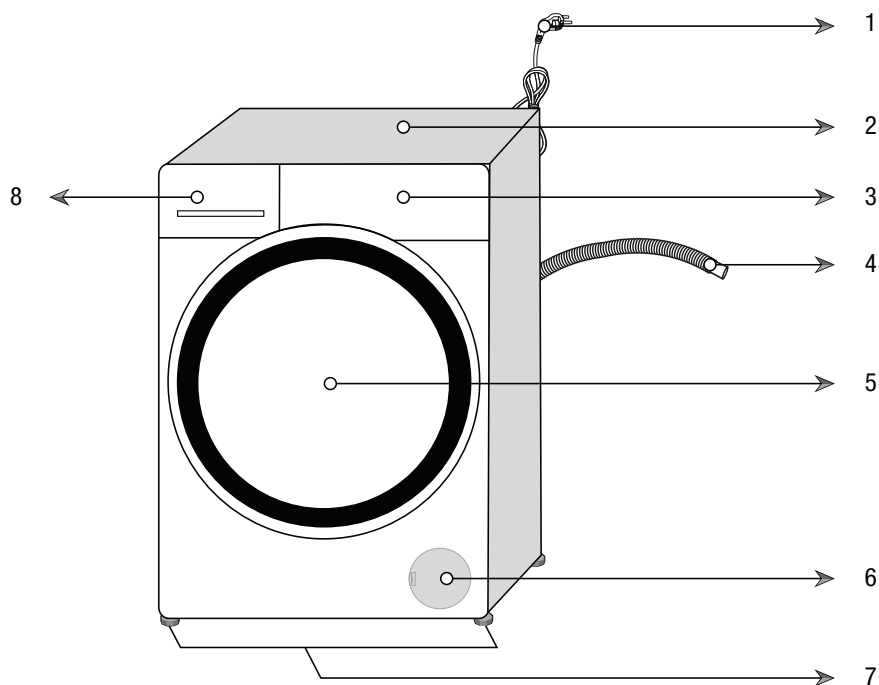

- 1- Cordon d'alimentation
- 2- Panneau supérieur
- 3- Bandeau de commande
- 4- Tuyau de vidange d'eau
- 5- Porte de chargement
- 6- Bouchon du filtre
- 7- Pieds réglables
- 8- Bac à produits

## 4.2 Contenu de l'emballage



Câble d'alimentation



Tuyau de vidange d'eau

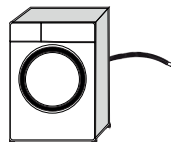

Boulons de sécurité de transport

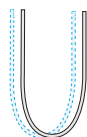

Tuyau d'arrivée d'eau du réseau

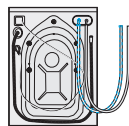

Bac de détergent liquide



Manuel d'utilisation



Jeu de connecteurs en plastique



### REMARQUE

- Les schémas présentés dans ce manuel sont indicatifs et peuvent ne pas correspondre exactement à votre produit.

## 4.3 Bande de commande

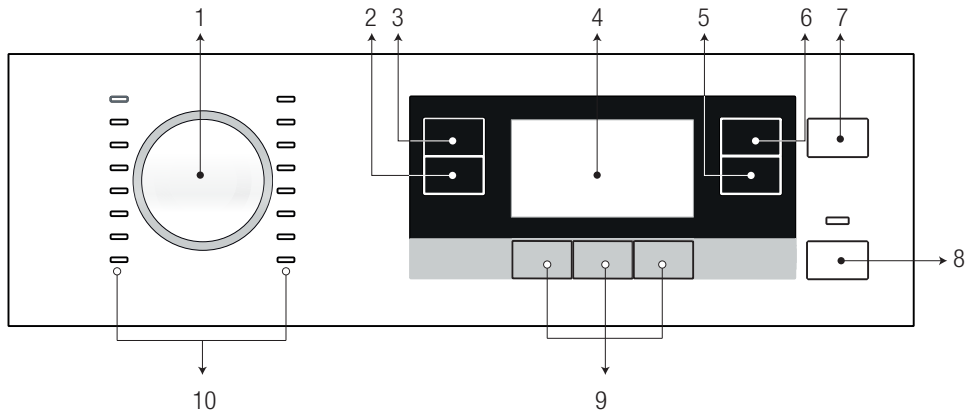

- 1 - Sélecteur de programmes
- 2 - Bouton de réglage du niveau d'essorage
- 3 - Bouton de réglage du niveau de température
- 4 - Affichage
- 5 - Bouton de Réglage de l'heure de fin
- 6 - Bouton de Réglage du degré de saleté
- 7 - Bouton Marche/Arrêt
- 8 - Bouton Départ / Pause
- 9 - Boutons de fonction optionnelle
- 10 - Voyants de sélection de programmes

## 4.4 Capture d'écran

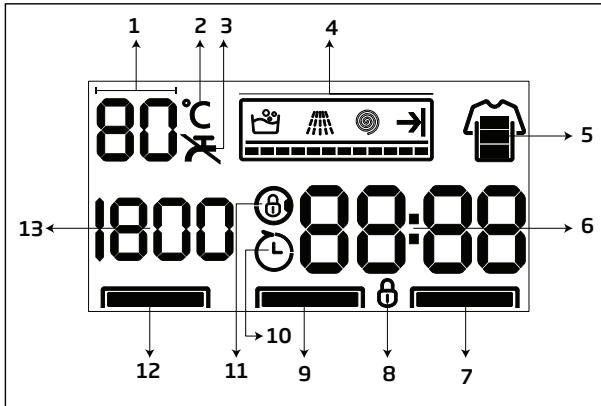

- 1 - Indicateur de température
- 2 - Symbole de température
- 3 - Symbole d'absence d'eau
- 4 - Indicateur de déroulement du programme
- 5 - Indicateur de degré de saleté
- 6 - Informations sur la durée
- 7 - Voyant des fonctions optionnelles
- 8 - Symbole Sécurité enfant activée
- 9 - Voyant des fonctions optionnelles
- 10 - Symbole de départ différé activé
- 11 - Symbole de porte verrouillée activé
- 12 - Voyant des fonctions optionnelles
- 13 - Indicateur Sélection de la vitesse d'essorage

# 5. Caractéristiques techniques

## Conforme à la réglementation de la commission déléguée (EU) N° 1061/2010

Nom du fournisseur ou marque déposée	Beko
Nom du modèle	WMY1012430
Capacité nominale (kg)	10
Classe d'efficacité énergétique / Échelle de A+++ (Efficacité la plus élevée) à D (Efficacité la plus faible)	A+++
Consommation énergétique annuelle (kWh) <sup>(1)</sup>	237
Consommation énergétique du programme coton 60°C standard à charge pleine (kWh)	1,320
Consommation énergétique du programme coton 60°C standard à charge partielle (kWh)	0,860
Consommation énergétique du programme coton 40°C standard à charge partielle (kWh)	0,860
Consommation électrique en mode 'arrêté' (W)	0,500
Consommation électrique en mode 'sous tension' (W)	0,700
Consommation annuelle en eau (l) <sup>(2)</sup>	11440
Classe Classe d'efficacité énergétique / Échelle de A (Efficacité la plus élevée) à G (Efficacité la plus faible)	B
Vitesse d'essorage maximale (tr/min)	1200
Humidité résiduelle (%)	53
Programme coton standard <sup>(3)</sup>	Coton Eco 60°C et 40°C
Durée du programme coton 60°C standard à charge pleine (min)	230
Durée du programme coton 60°C standard à charge partielle (min)	195
Durée du programme coton 40°C standard à charge partielle (min)	195
Durée du mode 'sous tension' (min)	N/A
Emissions acoustique dans l'air db (A) re 1 pW	56/74
Intégré	Non
Hauteur (cm)	84
Largeur (cm)	60
Profondeur (cm)	60
Poids net (±4 kg.)	72
Simple arrivée d'eau / Double arrivée d'eau	• / -
• Disponible	
Consommation électrique (V/Hz)	230 V / 50Hz
Courant total (A)	10
Puissance totale (W)	2200
Code du modèle principal	1114

<sup>(1)</sup> Consommation énergétique basée sur 220 cycles de lavage standard pour les programmes coton à 60°C et 40°C à charges pleine et partielle, et la consommation des modes de consommation réduite. La consommation énergétique réelle dépend de l'utilisation de l'appareil.

<sup>(2)</sup> Consommation en eau basée sur 220 cycles de lavage standard pour les programmes coton à 60°C et 40°C à charges pleine et partielle. La consommation en eau réelle dépend de l'utilisation de l'appareil.

<sup>(3)</sup> Le "Programme coton 60°C standard" et le "Programme coton 40°C standard" sont les programmes de lavage standard auxquels se réfèrent les informations sur l'étiquette et la fiche et ces programmes sont adaptés pour nettoyer du linge en coton normalement sale et ils sont les programmes les plus efficaces en termes de consommation en énergie et en eau combinée.

Afin d'améliorer la qualité du produit, les caractéristiques techniques de cet appareil peuvent être modifiées sans préavis.

## 6. Installation

### 6.1 Emplacement d'installation approprié



#### AVERTISSEMENT !

- Des produits endommagés peuvent présenter des risques pour votre sécurité.
  - Avant de procéder à l'installation, vérifiez si le produit présente des défauts.
  - Si vous en identifiez un, ne procédez pas à l'installation.



#### MISE EN GARDE !

- Ne déposez pas la machine sur un sol ne présentant pas la capacité de portage suffisante.
  - Autrement, la machine et le sol pourrait subir des dommages.
  - La charge totale du lave-linge et du sèche-linge - à pleine charge - lorsqu'ils sont placés l'un au-dessus de l'autre atteint environ 180 kg.
- N'installez pas la machine dans les endroits avec risque de congélation.
  - Autrement, votre produit pourrait subir des dommages et votre maison sera exposée à un risque d'inondation.



#### REMARQUE

- La préparation de l'emplacement ainsi que des installations liées à l'électricité, au robinet d'eau et aux eaux usées sur le site de l'installation relèvent de la responsabilité du client. Consultez l'agent de service agréé le plus proche pour l'installation de votre produit à la fin de ces préparations.
- Vérifiez que les tuyaux d'arrivée d'eau et de vidange, ainsi que le câble d'alimentation, ne sont pas pliés, pincés, ou écrasés lorsque vous poussez l'appareil à sa place, après les procédures d'installation ou de nettoyage.
- La responsabilité du fabricant ne saurait être engagée en cas de dommages occasionnés lors des réparations effectuées par des personnes non agréées.



- a) Posez le produit sur une surface rigide, plane et nivelée.
- b) N'installez jamais la machine sur un sol couvert de moquette.
- c) Ne posez pas la machine sur les meubles, gardez une distance entre eux.
- d) Ne posez pas le produit sur une plate-forme.

## 6.2 Retrait des renforts de conditionnement



**MISE EN  
GARDE !**

- Demandez l'aide de quelqu'un pour cette procédure.
  - Risque de blessure.

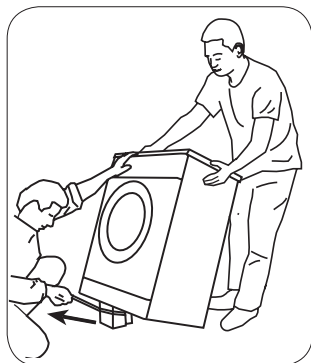

Pour retirer des renforts de conditionnement ;

- a) Inclinez la machine vers l'arrière.
- b) Retirez le renfort de conditionnement en tirant sur le ruban.

## 6.3 Retrait des boulons de sécurité de transport



**MISE EN  
GARDE !**

- Retirez les boulons de sécurité de transport avant de mettre la machine en marche !
  - Sinon, la machine sera endommagée.

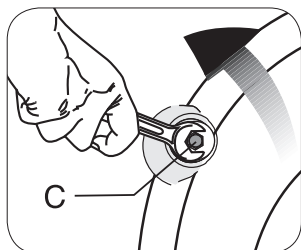

- a) Dévissez tous les boulons de sécurité de transport à l'aide d'une clé appropriée jusqu'à ce qu'ils tournent librement (C).

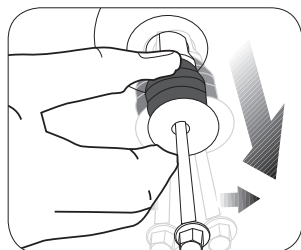

- b) Enlevez les vis de sécurité en les tournant doucement.

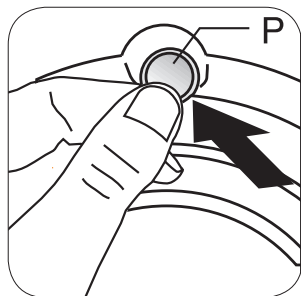

- c) Après le retrait des boulons, fermez les trous avec des bouchons fournis dans le sachet contenant le manuel d'utilisation. (P)



**REMARQUE**

- Conservez soigneusement les boulons de sécurité afin de les réutiliser au cas où vous auriez besoin de transporter la machine ultérieurement.
- Avant de déplacer la machine, installez les boulons de sécurité de transport dans l'ordre inverse de la procédure de démontage.

## 6.4 Raccordement de l'arrivée d'eau



### MISE EN GARDE !

- La pression d'eau requise à l'arrivée pour faire fonctionner la machine, doit être comprise entre 1 et 10 bars (0,1 – 1 MPa). (Il est nécessaire de disposer de 10 – 80 litres d'eau provenant du robinet grand ouvert en une minute.)
  - Fixez un réducteur de pression si la pression de l'eau est supérieure.
- N'utilisez pas de vieux tuyaux d'arrivée d'eau sur votre produit neuf.
  - Ils pourraient tacher votre linge.
- Ne connectez pas l'arrivée d'eau froide de la machine à la sortie d'eau chaude.
  - Dans ce cas le linge sera endommagé ou l'appareil passera en mode Protection et ne fonctionnera pas.

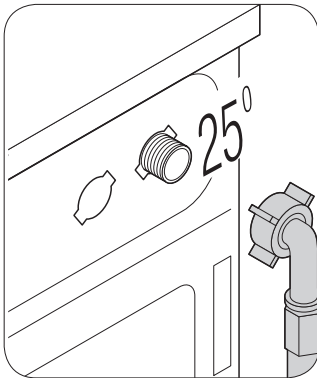

- a) Connectez l'extrémité tendue du tuyau d'arrivée du réseau fourni avec la machine au robinet d'eau froide et l'extrémité tordue à l'arrivée d'eau située à l'arrière de la machine tel qu'indiqué dans le schéma.

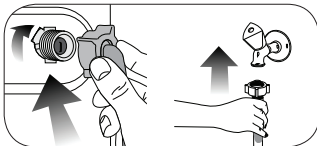

- b) Serrez tous les écrous des tuyaux à la main. N'utilisez jamais un outil pour serrer ces écrous.
- c) Ouvrez complètement les robinets après avoir raccordé les tuyaux pour vérifier s'il n'y a pas de fuite d'eau par les points de raccordement. Si vous constatez des fuites, fermez le robinet et retirez l'écrou. Resserrez l'écrou soigneusement après avoir vérifié le joint. Ouvrez le robinet et répétez les vérifications.
- d) Maintenez les robinets fermés lorsque la machine n'est pas utilisée.

## 6.5 Raccordement du tuyau de vidange d'eau au conduit d'évacuation



**MISE EN  
GARDE !**

- Fixez l'extrémité du tuyau de vidange directement à la conduite d'évacuation d'eau, aux toilettes ou à la baignoire.
- N'entrez pas en contact avec l'eau évacuée. Vous risquerez de vous brûler puisque l'eau peut chauffer.
- Fixez complètement l'extrémité du tuyau de vidange d'eau pour empêcher les risques de dislocation.

- a) Raccordez le tuyau de vidange d'eau à une hauteur minimale de 40 cm et à une hauteur maximale de 100 cm.
- b) La machine peut cesser de fonctionner si le tuyau de vidange d'eau est au ras du sol ou presque (sous 40 cm) puisqu'elle peut prendre de l'eau en permanence.
- c) La machine peut cesser de fonctionner si le tuyau de vidange d'eau est placé au-dessus de 100 cm puisqu'il ne peut pas évacuer l'eau et l'eau reste à l'intérieur de la machine.

C'est pourquoi les hauteurs décrites dans le schéma doivent être respectées.

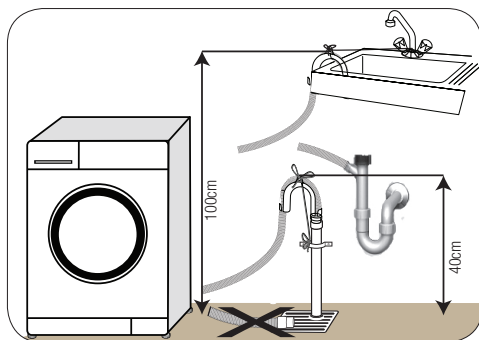

- d) Pour éviter que l'eau usée ne rentre à nouveau dans la machine et pour assurer un drainage facile, évitez de plonger l'extrémité du tuyau dans l'eau usée ou de l'insérer dans la conduite d'évacuation à plus de 15 cm. Si le tuyau est trop long, coupez-le.
- e) L'extrémité du tuyau ne doit être ni coudée, ni piétinée, ni pliée entre la canalisation et la machine.
- f) Si la longueur du tuyau est très courte, vous pouvez y ajouter un tuyau d'extension d'origine. La longueur totale du tuyau ne peut pas être supérieure à 3,2 m. Sinon, la machine peut cesser de fonctionner puisqu'elle va prendre de l'eau en permanence.

## 6.6 Réglage des pieds



**MISE EN  
GARDE !**

- Réglez les pieds de telle sorte que la machine soit équilibrée sur l'emplacement dans lequel elle sera utilisée.
  - Équilibrez la machine en réglant les pieds.
  - Vérifiez la présence d'un jeu en appuyant sur la machine par les bords supérieurs en diagonale.
  - Autrement, la machine pourrait se déplacer et entraîner des écrasements ou des vibrations.
- N'utilisez aucun outil pour dévisser les contre-écrous. Autrement, ils pourraient subir des dommages.

- a) Dévissez manuellement les contre-écrous sur les pieds.
- b) Réglez les pieds jusqu'à ce que la machine soit à niveau et équilibrée.
- c) Serrez à nouveau tous les contre-écrous à la main.

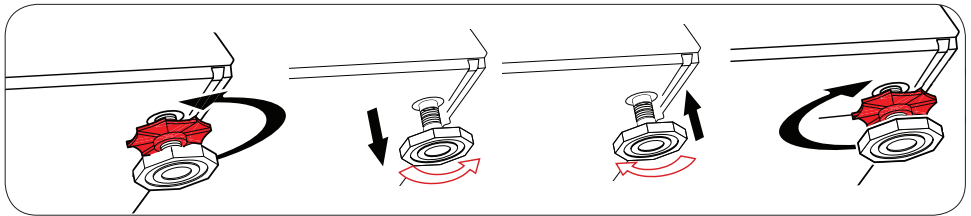

## 6.7 Branchement électrique



**DANGER!**

- Les câbles d'alimentation abîmés doivent être remplacés par le Service agréé.

a) Branchez la machine à une prise équipée d'une mise à la terre et protégée par un fusible de 16 A.



**REMARQUE**

- Notre entreprise ne pourra être tenue responsable des dommages liés à une utilisation de l'appareil sans prise de terre en conformité avec la réglementation locale.
- Si la valeur de courant du fusible ou du disjoncteur de votre domicile est inférieure à 16 ampères, demandez à un électricien qualifié d'installer un fusible de 16 ampères.
- Ne réalisez pas de branchements en utilisant des rallonges ou des multiprises.

- b) Le branchement doit être conforme à la réglementation en vigueur dans votre pays.
- c) La prise du câble d'alimentation doit être accessible facilement après l'installation.
- d) La tension indiquée dans la section « (5.) Spécifications techniques » doit être égale à celle de votre réseau électrique.

## 7. Première utilisation

---

### 7.1 Nettoyage du tambour



#### REMARQUE

- Appliquez cette procédure sans placer de vêtement dans la machine.

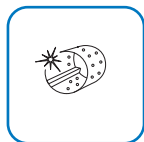

- a) Utilisez le programme Nettoyage du tambour.
- b) Réglez la température de l'agent nettoyant spécial du tambour au niveau recommandé. Vous pouvez vous procurer cet agent auprès de nos services agréés.
- c) Avant d'activer le programme, mettez 1 sachet de produit nettoyant spécial pour tambour (si l'agent spécial n'est pas fourni, mettez 1 cuillère à café (100 g max.) de poudre anticalcaire) dans le compartiment de lavage principal. Si le produit anticalcaire est sous forme de tablette, mettez une seule tablette dans le compartiment de lavage principal.
- d) Lancement du programme.
- e) Après avoir désactivé le programme, séchez l'intérieur du soufflet à l'aide d'un morceau de tissu propre.



























#### REMARQUE

- Reprenez le processus de nettoyage du tambour tous les 2 mois.

# 8. Préparation au lavage

## 8.1 Trier le linge

- a) Triez le linge par type de textile, couleur, degré de saleté et température d'eau autorisée.
- a) Suivez les instructions figurant sur les étiquettes de vos vêtements.
- a) Ne lavez pas les couleurs et le blanc ensemble. Le linge en coton neuf et de couleur foncée peut déteindre fortement.

SYMBOLES DE LAVAGE DU LINGE										
 <b>LAVAGE</b>	Symboles de lavage du linge									
	Températures d'eau	Maximum	95°C	70°C	60°C	50°C	40°C	30°C		
	Symbole(s)	•••	••	••	•••	••	•			
 <b>SECHAGE</b>	Symboles de séchage									
	Paramètres de séchage	Toutes températures	Température élevée	Température moyenne	Basse température	Sans chauffer	Séchage sur un fil	Séchage à plat	Séchage sur un fil	Séchage sur un fil à l'ombre
 <b>REPASSAGE</b>	Repassage -									
	Sec ou Vapeur	Repassage à température élevée	Repassage à température moyenne	Repassage à température faible	Ne pas repasser		Repassage sans vapeur			
	Température maximale	200 °C	150 °C	110 °C						
 <b>EAU DE JAVEL</b>	Tous types d'eau de Javel		L'eau de Javel (hypochlorite de sodium) peut être utilisée			Eau de javel interdite				
						Seuls les agents de blanchissage sans chlore sont autorisés				



## **8.2 Préparation du linge pour le lavage**

- a) Retirez les pièces métalliques telles que fil support, boucles de ceinture ou boutons métalliques ou lavez vos vêtements en les mettant dans un sac à lessive ou une taie d'oreiller.
- b) Videz les poches de tous les corps étrangers comme les pièces, les stylos à bille et les trombones. Retournez-les et brossez.
- c) Mettez les vêtements de petite taille à l'exemple des chaussettes pour enfants et des bas en nylon dans un sac à lessive ou une taie d'oreiller.
- d) Fermez les fermetures à glissière et les boutons.
- e) Lavez le linge avec mention Lavable à la main ou d'autres étiquettes uniquement avec un programme adapté.
- f) Les taches difficiles doivent être traitées correctement avant tout lavage.
- g) Lavez les pantalons et le linge délicat à l'envers.
- h) Les linges intensément tachetés par des saletés comme de la farine, de la poussière de chaux, de la poudre de lait, etc. doivent être secoués avant d'être introduits dans la machine.

## **8.3 Chargement et retrait du linge**

- a) Ouvrez la porte de chargement.
- b) Évitez d'empiler une grande quantité de vêtements dans la machine.
- c) Poussez la porte de chargement pour la fermer jusqu'à entendre un son de verrouillage.
- d) Évitez de coincer les vêtements dans la porte. La porte de chargement sera verrouillée après le lancement du programme.
- e) La porte de chargement se déverrouille quelques temps après la fin du programme.

## 8.4 Utilisation du détergent

### 8.4.1 Tiroir à produits

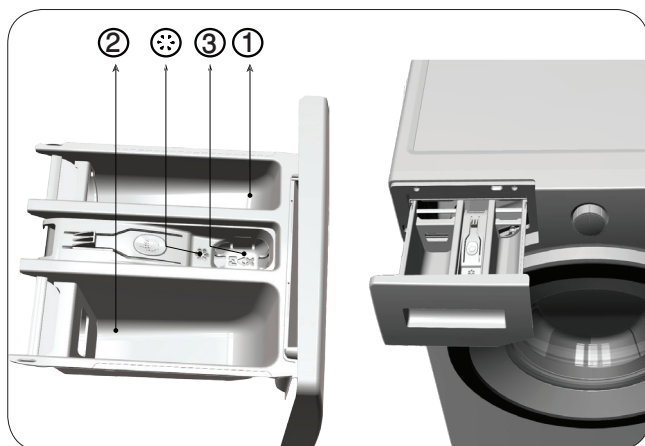

Le bac à produits comprend trois compartiments:

- (1) pour prélavage
- (2) pour lavage principal
- (3) pour adoucissant
- (⊗) en plus, il y a un siphon dans le compartiment destiné à l'assouplissant.

### 8.4.2 Détergent, adoucissant et autres agents nettoyants

- a) Ajoutez la lessive et l'adoucissant avant de mettre le programme de lavage en marche.
- b) Lorsque vous utilisez un programme sans prélavage, aucune lessive ne doit être mise dans le bac de prélavage.
- c) N'utilisez pas de programme avec prélavage si vous utilisez un sachet de lessive ou une boule de diffusion de lessive. Vous pouvez placer ces éléments directement dans le linge contenu dans votre machine.
- d) Ne laissez jamais le tiroir à produits ouvert pendant que le programme de lavage est en cours d'exécution !

### 8.4.3 Choix du détergent



**MISE EN  
GARDE !**

- L'utilisation de savon en poudre n'est pas recommandée.
- N'utilisez que des détergents fabriqués spécialement pour les lave-linge.



**REMARQUE**

- Le type de lessive à utiliser est fonction du type et de la couleur du tissu.

- a) Utilisez des lessives différentes pour le linge coloré et le linge blanc.
- b) Pour vos vêtements délicats, utilisez uniquement les lessives spéciales (lessive liquide, shampoing à laine, etc.).
- c) Pour le lavage du linge et de la couette de couleur foncée, il est recommandé d'utiliser une lessive liquide.
- d) Lavez les lainages avec une lessive spéciale adaptée.

### 8.4.4 Dosage de la quantité de lessive

- a) Le dosage du produit à utiliser dépend de la quantité du linge, du degré de saleté et de la dureté de l'eau.
- b) N'utilisez pas des dosages dépassant les quantités recommandées sur l'emballage de la lessive afin d'éviter les problèmes liés à un excès de mousse, à un mauvais rinçage.
- c) Utilisez des doses de lessive plus petites que celles recommandées pour de petites quantités de linge ou pour du linge peu sale.

### 8.4.5 Utilisation du détergent liquide ou en gel

- a) N'oubliez pas de placer le réservoir pour lessive liquide dans le compartiment de lavage principal.
- b) Si la lessive liquide a perdu de sa fluidité, diluez-la avec de l'eau avant de la mettre dans le réservoir pour détergent liquide.
- b) Si votre machine est dotée d'un réservoir pour lessive en gel, versez-y la lessive avant de démarrer le programme.

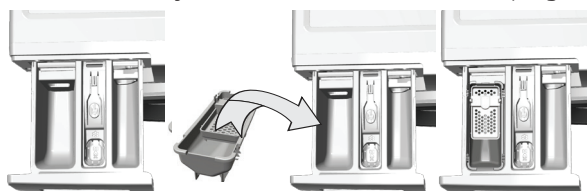

## **8.4.6 Utilisation des pastilles et de la lessive sous forme de capsule liquide**

- a) Si la pastille est une capsule avec lessive liquide, placez-la directement dans le tambour avant le lavage.
- b) Mettez les détergents sous forme de pastilles dans le compartiment de lavage principal ou directement dans le tambour avant de commencer le lavage.

## **8.4.7 Utilisation d'adoucissant**

- a) Mettez l'adoucissant dans son compartiment qui se trouve à l'intérieur du bac à produits.
- b) Ne dépassez jamais le repère de niveau (>max<) dans le compartiment destiné à l'adoucissant.
- c) Si l'adoucissant a perdu de sa fluidité, diluez-le avec de l'eau avant de le mettre dans le bac à produits.

## **8.4.8 Utilisation de l'amidon**

- a) Ajoutez l'amidon liquide ou en poudre dans le compartiment de l'adoucissant pour lancer le programme de rinçage.
- b) Évitez d'utiliser à la fois l'adoucissant et l'amidon.
- c) Procédez au nettoyage du tambour tel que décrit dans la section Première utilisation après l'utilisation de l'amidon.

## **8.4.9 Utilisation de détartrant**

- a) Quand cela est nécessaire, utilisez les détartrants adaptés, mis au point spécialement pour les lave-linge.

## **8.4.10 Utilisation des produits à blanchir**

- a) Sélectionnez un programme avec prélavage. Versez de la javel dans le compartiment de prélavage lorsque la machine prend de l'eau au début du prélavage.
- b) Évitez d'utiliser un produit à blanchir et une lessive en les mélangeant.
- c) Utilisez juste une petite quantité (50 ml) de produit à blanchir et rincez parfaitement les vêtements pour éviter qu'ils n'irritent la peau.
- d) Ne versez pas directement la javel sur le linge.
- e) Ne l'utilisez pas sur des vêtements colorés.
- f) Pendant l'utilisation de l'eau de javel oxygénée, sélectionnez un programme à basse température.
- g) L'eau de javel oxygénée peut être utilisée simultanément avec du détergent.

# 9. Programmes et fonctions optionnelles

## 9.1 Sélection de programmes



### REMARQUE

- Les programmes sont limités à la vitesse d'essorage maximale adaptée au type spécifique de vêtements.
- Lors de la sélection d'un programme, prenez toujours en compte le type de tissu, la couleur, le degré de saleté et la température d'eau autorisée.
- Sélectionnez en permanence la température appropriée la plus basse. Une température plus élevée est synonyme de consommation électrique accrue.

a) Sélectionnez le programme désiré à l'aide du bouton de « Sélection de programmes ».

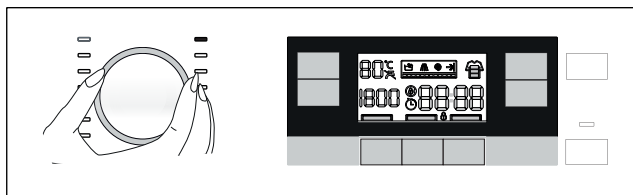

### REMARQUE

- Si aucun programme n'est lancé ou aucune touche n'est appuyée dans un délai de 10 minutes au cours du processus de sélection du programme, la machine passe automatiquement en mode ARRÊT. L'écran et tous les témoins sont désactivés.
- Si vous appuyez sur le bouton « Marche/Arrêt », les informations par défaut du programme s'afficheront.

## 9.2 Programmes



### REMARQUE

- Vous pouvez observer le type de linge et les propositions de lavage sur les étiquettes de vêtements.

### • Coton Eco



Utilisez ce programme pour laver votre linge en coton et en laine peu sale et durable.

Bien qu'il dure plus longtemps que tous les autres programmes, il consomme moins d'énergie et d'eau.

Lorsque vous chargez une petite quantité de linge dans la machine, la durée du programme peut être raccourcie automatiquement durant les phases ultérieures. Dans ce cas, la consommation d'énergie et d'eau diminuera pour un lavage plus économique.



### REMARQUE

- La température réelle de l'eau peut être différente de la température de lavage spécifiée.

### • Coton



Utilisez ce programme pour laver votre linge en laine.

Votre linge sera nettoyé avec des mouvements de lavage vigoureux au cours d'un cycle de lavage plus long.

### • Synthétique



Utilisez ce programme pour laver votre linge en synthétique.

Ce programme est caractérisé par un lavage doux et un cycle de lavage plus court comparé au programme « Cotons ».

### • Laine



Utilisez ce programme pour laver votre linge en laine.

Sélectionnez la température appropriée en respectant les étiquettes de vos vêtements.

Pour les lainages, utilisez des lessives appropriées.



APPAREL CARE

L'entreprise Woolmark confirme que le programme de lavage en laine de cette machine peut être utilisé pour les produits en laine lavables en machine à laver en respectant les informations inscrites sur l'étiquette du vêtement et les instructions recommandées par le fabricant du produit. M1352

## • BabyProtect+



Utilisez ce programme pour les vêtements des personnes souffrant d'allergies et les vêtements qui nécessitent un lavage hygiénique (vêtements pour bébé, couverture, literie, sous-vêtements, etc.). La durée du programme est plus longue et un lavage intensif est réalisé à une température plus élevée.  
BabyProtect+ Le programme 60 °C a été testé et approuvé par la « British Allergy Foundation » (Allergy UK) au Royaume-Uni.

## • Essorage + Vidange

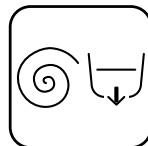

Utilisez ce programme pour un essorage supplémentaire de vos vêtements ou pour évacuer l'eau de la machine.

## • Rinçage

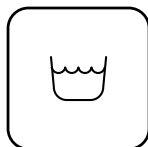

Utilisez ce programme lorsque vous souhaitez un rinçage supplémentaire ou un amidonnage de vos vêtements.

## • Chemises



Utilisez ce programme pour laver à la fois vos chemises en coton et en synthétique sans avoir à les séparer.

## • Quotidien 40' 40°

Utilisez ce programme pour laver votre linge en coton peu sale et sans taches en un laps de temps.



## • Délicat



Utilisez ce programme pour les vêtements qui nécessitent un lavage sensitif. Contrairement au programme Synthétique, ce programme effectue un lavage plus doux. Lave avec la même performance comme dans le programme Standard 40°.

## • Hygiène 20°

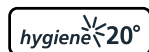

Utilisé pour laver les vêtements nécessitant un lavage à basse température, mais hygiénique. La durée du programme est plus longue et un lavage intensif est réalisé à une température plus basse.

## • Express 14'



Utilisez ce programme pour laver votre linge en coton peu sale et sans taches en un laps de temps. La durée du programme est de 14 minutes.

## • Express

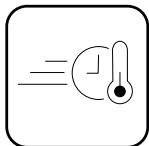

Utilisez ce programme pour laver votre linge en coton peu sale et sans taches en un laps de temps.

## • Nettoyage Auto



**MISE EN  
GARDE !**

- Ceci n'est pas un programme de lavage. Au contraire, il s'agit d'un programme d'entretien.
- Évitez d'exécuter le programme quand la machine contient un quelconque linge. Si vous essayez de le faire, la machine détectera la présence d'une charge à l'intérieur du lave-linge et suspendra l'exécution du programme.

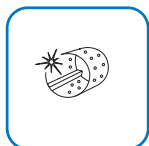

Utilisez ce programme de façon régulière (une fois tous les deux mois) pour nettoyer le tambour pour plus d'hygiène. Pour ce faire, faites fonctionner le programme sans introduire de linge dans la machine. Pour obtenir de meilleurs résultats, versez le détartrant en poudre pour lave-linge dans le principal compartiment à détergent. À la fin du programme, laissez la porte entrouverte afin de faciliter le séchage de l'intérieur de la machine.



## • Expert Taches



La machine est équipée d'un programme spécial pour les taches qui permet d'enlever efficacement les différents types de taches. Utilisez ce programme uniquement pour le linge en coton grand teint durable. Ne lavez pas les vêtements et le linge délicats et de couleur dans ce programme. Avant le lavage, vérifiez les étiquettes de vos vêtements (recommandé pour les chemises en coton, les pantalons, les shorts, les t-shirts, les vêtements pour bébés, les pyjamas, les tabliers, les nappes de table, la literie, la housse de couette, les draps de lit, les taies d'oreiller, les serviettes de bain et de plage, les serviettes, les chaussettes, les sous-vêtements en coton adaptés au lavage à haute température et pendant une longue durée). Dans le programme d'élimination des taches automatique, choisissez l'un des 24 différents types de taches suivants. Vous pouvez trouver des groupes de taches sur la base du degré de saleté ci-dessous. En fonction du type de taches sélectionné, il existe un programme de lavage spécial pour lequel la durée du rinçage en attente, l'action de lavage, la durée de lavage et de rinçage sont modifiées.

Vous pouvez trouver des groupes de taches sur la base du degré de saleté ci-dessous :

Très sale	Sueur
	Saleté du col
	Repas
	Mayonnaise
	Vinaigrette
	Maquillage
	Huile de machine
Aliments pour bébé	
Moyennement sale	Sang
	Chocolat
	Pudding
	Herbe
	Boue
	Œuf
	Beurre
	Curry

Peu sale	Thé
	Café
	Jus de fruit
	Ketchup
	Vin rouge
	Amidon
	Confiture
	Charbon

- Sélectionnez le programme pour les taches.
- Sélectionnez la tache que vous souhaitez nettoyer en la précisant sur les groupes ci-dessous et en sélectionnant le degré de saleté à l'aide du bouton Réglage du degré de saleté. Pour les informations détaillées, voir la section Réglages du programme.
- Lisez attentivement l'étiquette du vêtement et assurez-vous de sélectionner la température et la vitesse d'essorage adéquates.

## • Couette



### REMARQUE

- Évitez de laver vos couettes, oreillers, et autre linge en coton et en laine dans la machine.
- Évitez de charger plus d'un double édredon en fibre (200 x 200 cm).

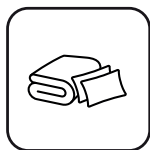

Utilisez ce programme pour laver vos couettes en fibre portant l'étiquette « Lavable en machine ». Enlevez la housse de couette avant de charger l'édredon dans la machine. Pliez l'édredon en deux et chargez-le dans la machine. Chargez l'édredon dans la machine en vous assurant de l'avoir installé de sorte qu'il ne soit pas en contact avec le soufflet.



Allergy UK est le nom opérationnel de la British Allergy Foundation. Le sceau d'approbation a été défini afin de fournir des orientations aux personnes nécessitant des conseils dans ce domaine. Ce sceau indique que le produit sur lequel il est apposé restreint, réduit, ou élimine de manière spécifique les allergènes de l'environnement des personnes qui en souffrent, ou en a considérablement réduit le contenu. Ce sceau a pour objectif de rassurer les clients sur l'effectivité du test scientifique sur les produits d'une part ou de leur révision d'autres parts via des résultats visibles.

## 9.3 Tableau des programmes

FR									
Programme		Charge maximale (kg)	Consommation d'eau (l)	Consommation d'énergie (kWh)	Vitesse Max. ***	Prélavage	Repassage Facile	Rinçage Plus	Gamme de température sélectionnable °C
Coton Eco	60**	10	58	1,32	1200				60-Froid
	60**	5	47,5	0,86	1200				60-Froid
	40**	5	47,5	0,86	1200				60-Froid
Coton	90	10	92	2,20	1200	•	•	•	Froid-90
	60	5	92	1,10	1200	•	•	•	Froid-90
	40	5	88	0,90	1200	•	•	•	Froid-90
Synthétique	60	4	75	1,50	1200	•	•	•	Froid-60
	40	4	70	0,80	1200	•	•	•	Froid-60
Laine	40	2	50	0,45	1200			•	Froid-40
Délicat	40	4	52	0,60	1200		•	•	Froid-40
BabyProtect+	90	9	110	2,50	1200			*	30-90
Expert Taches	60	8	72	2,10	1200		•		40-90
Nettoyage Auto	70	-	75	2,10	600				70
Couette	60	-	80	1,30	1000			•	Froid-60
Chemises	60	4	66	1,25	800	•	*	•	Froid-60
Quotidien 40' 40°	40	10	45	0,50	1200				40
Hygiène 20°	20	4	110	0,35	1200			*	20
Express	90	10	52	2,30	1200			•	Froid-90
	60	10	50	0,95	1200			•	Froid-90
	30	10	48	0,20	1200			•	Froid-90
Express 14'	30	2	30	0,10	1200			•	Froid-30



• : Sélection possible.

\* : Sélectionné automatiquement, ne peut pas être annulé.

\*\* : Programme du label énergétique (EN 60456 Ed.3)

\*\*\* : Si la vitesse d'essorage maximale de votre appareil est inférieure, seule la vitesse d'essorage maximale sera disponible.

- : Voir la description du programme pour la charge maximale à ne pas excéder.

\*\* Les cycles « Coton Eco 40 °C » et « Coton 60 °C » sont les programmes standard. Ces programmes sont connus sous les noms de « Programme Coton 40 °C standard » et « Programme Coton 60 °C standard » et visibles à travers les symboles   qui se trouvent sur le panneau.



## REMARQUE

- La consommation d'eau et d'énergie peut varier des valeurs du tableau ci-dessus, suivant les fluctuations de la pression, de la dureté et de la température de l'eau, de la température ambiante, du type et de la quantité de linge, de la sélection des fonctions optionnelles et de la vitesse d'essorage, ainsi que des variations de la tension électrique.
- Le temps de lavage du programme que vous avez sélectionné s'affiche à l'écran de la machine. Il est tout à fait normal qu'il existe de petites différences entre le temps indiqué à l'écran et le temps de lavage réel.
- Les modes de sélection des fonctions optionnelles varient selon les fabricants. Les modes de sélection existants peuvent être remplacés et des nouveaux modes ajoutés.
- « Le fabricant se réserve le droit d'effectuer des modifications dans les programmes et les fonctions optionnelles présentés dans le tableau. Ces modifications n'influencent pas la performance de la machine, mais les phases et les durées du programme peuvent changer ».

Valeurs indicatives destinées aux fibres synthétiques (FR)

	Charge (kg)	Consommation en eau (l)	Consommation énergétique (kWh)	Durée du programme (min)*	Humidité résiduelle (%) **	
					≤ 1000 rpm	> 1000 rpm
Synthétique 60	4	75	1,50	150/170	45	40
Synthétique 40	4	70	0,80	140/160	45	40

\* Le temps de lavage du programme que vous avez sélectionné s'affiche à l'écran de la machine. Il est tout à fait normal qu'il existe de petites différences entre le temps indiqué à l'écran et le temps de lavage réel.

\*\* Les valeurs d'humidité résiduelle sont fonction de la vitesse d'essorage sélectionnée.

## 9.4 Sélection des fonctions optionnelles



### REMARQUE

- Lorsque vous essayez de modifier une fonction optionnelle qui n'est pas autorisée dans le programme en cours, le témoin de la fonction optionnelle ne clignote pas et une seule alarme sonore est émise. Les cadres des options disponibles restent allumés.
- Si une deuxième fonction optionnelle en conflit avec la première est sélectionnée avant le démarrage de la machine, la fonction sélectionnée en premier sera annulée et celle sélectionnée en deuxième lieu restera active.
- Une fonction optionnelle qui n'est pas compatible avec le programme ne peut pas être sélectionnée. (Voir « Tableau des programmes et de consommation »)
- Certains programmes disposent de fonctions optionnelles devant être exécutées simultanément. Ces fonctions ne peuvent pas être annulées. Seule la surface interne de la fonction optionnelle sera allumée, pas le cadre.

- a) Sélectionnez les fonctions optionnelles souhaitées avant de lancer le programme.
- b) Le voyant de la fonction optionnelle sélectionnée s'allume.

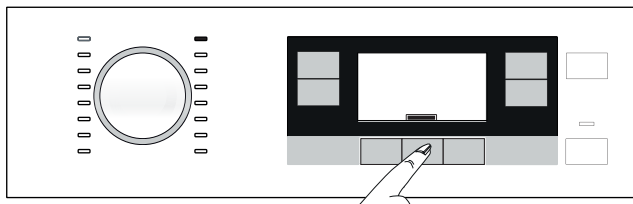



## REMARQUE

- Vous pouvez sélectionner ou annuler les fonctions optionnelles compatibles avec le programme en cours après le début du lavage. Si le cycle de lavage a atteint un point où aucune fonction optionnelle ne peut être sélectionnée, un signal audio est déclenché.

## 9.5 Fonctions optionnelles

### • Prélavage

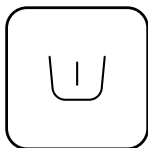

Un prélavage n'est utile que si le linge est très sale. La non utilisation du prélavage économisera de l'énergie, de l'eau, de la lessive et du temps.

### • Rinçage Plus



Cette fonction permet à votre machine de faire un autre rinçage en plus de celui qui a déjà été effectué après le lavage principal. Ainsi, le risque d'irritation des peaux sensibles (comme celles des bébés, des peaux allergiques, etc.) due au résidu de produit de lavage sur les vêtements est diminué.

### • Repassage Facile



Cette fonction froisse moins les vêtements pendant leur lavage. Avec cette fonction, le mouvement du tambour est réduit et la vitesse d'essorage est limitée pour éviter le froissage. En outre, une quantité supplémentaire d'eau est utilisée pendant le lavage.

# 10. Réglage du programme

## 10.1 Sélection de températures



- Chaque fois qu'un nouveau programme est sélectionné, la température recommandée pour ledit programme apparaît sur l'indicateur de température.
- Pour réduire la température, appuyez à nouveau sur le bouton de réglage de la température. La température décroît graduellement.
- Elle revient à la valeur du départ après l'option « Froid » et atteint la température réglable la plus élevée en fonction du programme.

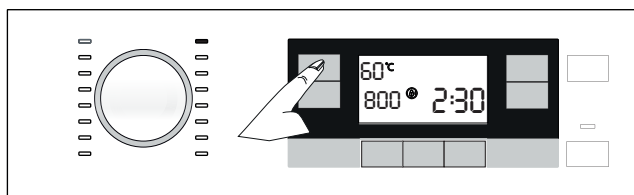

## 10.2 Sélection de la vitesse d'essorage

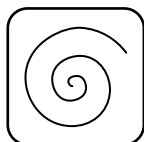

- Chaque fois qu'un nouveau programme est sélectionné, la vitesse d'essorage recommandée du programme sélectionné s'affiche sur le voyant de vitesse d'essorage.
- Pour réduire la vitesse d'essorage, appuyez sur le bouton de réglage de la vitesse d'essorage. Cette vitesse décroît graduellement.
- La vitesse maximum autorisée pour le programme concerné s'affiche après une nouvelle pression.

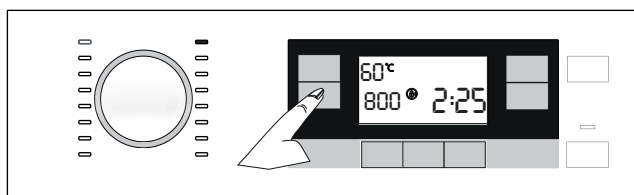

- Les options « Rinçage en attente » et « Sans essorage » s'affichent après les niveaux de vitesse.

## • Rinçage d'attente



Si vous ne voulez pas décharger votre linge dès la fin du programme, vous pouvez utiliser la fonction Rinçage d'attente pour conserver votre linge dans l'eau de rinçage final afin d'empêcher à vos vêtements de se froisser s'il n'y a pas d'eau dans la machine. Appuyez sur le bouton "Départ/Pause" après cette procédure si vous voulez évacuer l'eau sans essorage. Le programme reprendra son fonctionnement et se terminera après l'évacuation de l'eau. Si vous voulez essorer le linge contenu dans l'eau, réglez la vitesse d'essorage et appuyez sur le bouton Départ/Pause. Le programme reprend. L'eau est évacuée, le linge est essoré, et le programme est terminé.

## • Pas d'essorage



Utilisez cette fonction si vous ne souhaitez pas que votre linge soit essoré à la fin du programme.

## 10.3 Sélection du degré de saleté



- Chaque fois qu'un nouveau programme est sélectionné, le degré de saleté recommandé pour ledit programme apparaît sur l'indicateur du degré de saleté.
- Pour modifier le degré de saleté, appuyez sur le bouton de réglage du degré de saleté. La sélection du degré de saleté augmente par intervalles.

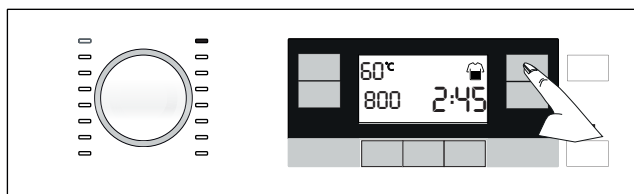





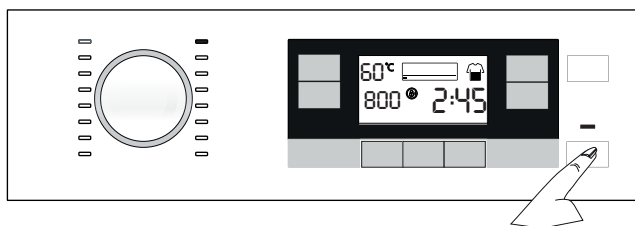

## 10.4 Lancement du programme

- Appuyez sur le bouton Départ/Pause pour lancer le programme.
- Un voyant de déroulement de programme présentant le démarrage du programme s'allume.



## 10.5 Phases du programme

- Les symboles suivants s'affichent sur l'indicateur de déroulement de programme après le lancement dudit programme.

-  - Lavage
-  - Rinçage
-  - Essorage
-  - Fin

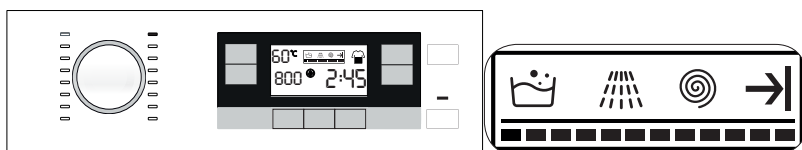

### REMARQUE

- Le symbole « Pas d'eau » s'affiche s'il n'y a pas d'eau dans la machine. Les phases du programme sont interrompues.



## 10.6 Fin du programme



a) Le symbole de Fin s'affiche à l'écran à la fin du programme.

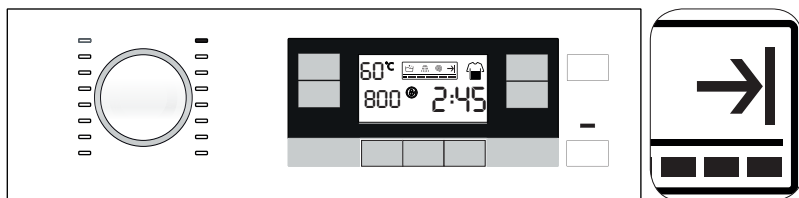

### REMARQUE

- Si vous n'appuyez sur aucun bouton pendant 10 minutes, la machine passe automatiquement en mode « ARRÊT ». L'écran et tous les indicateurs sont désactivés.
- Lorsque vous appuyez sur le bouton Marche / Arrêt, les phases du programme terminé s'affichent.

b) Retirez votre linge.

c) Appuyez sur le bouton Marche / Arrêt pendant 3 sec.

d) Fermez le robinet raccordé à la machine.

e) Débranchez la machine.

# 11. Options du programme

## 11.1 Réglage de l'heure de fin



### REMARQUE

- N'utilisez pas de détergents liquides sans le réservoir pour lessive liquide lorsque vous activez la fonction Heure de fin. Vos vêtements risquent de se tacher.
- Après la sélection de l'Heure de fin, la durée qui s'affiche à l'écran est l'heure de fin et la durée du programme sélectionné.



- a) Grâce à la fonction Heure de fin, le démarrage du programme peut être différé de 24 heures. Lorsque vous appuyez sur le bouton Heure de fin, une estimation du temps nécessaire avant la fin du programme s'affiche. Si l'Heure de fin est réglée, l'indicateur de l'Heure de fin s'allume.

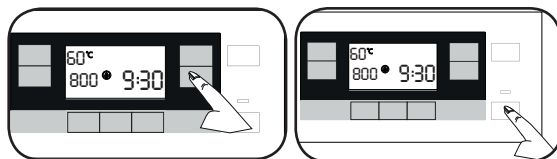

- b) Ouvrez la porte de chargement, introduisez votre linge, mettez la lessive dans son tiroir, etc.
- c) Sélectionnez le programme de lavage, la température, la vitesse d'essorage et, le cas échéant, sélectionnez les fonctions optionnelles.
- d) Réglez l'heure de fin souhaitée en appuyant sur le bouton Heure de fin. L'indicateur de l'Heure de fin s'allume.
- e) Fermez la porte de chargement.
- f) Appuyez sur le bouton Départ/Pause. Le compte à rebours commence. Le symbole « : » au milieu de l'heure de fin sur l'écran commence à clignoter et la porte de chargement se verrouille.



### REMARQUE

- La machine bascule en mode Veille 10 secondes après avoir appuyé sur le bouton Départ / Pause si la porte de chargement n'est pas fermée et l'indicateur du symbole Réglage de l'heure de fin et le voyant Départ / Pause commencent à clignoter.

## Ajoutez du linge pendant le compte à rebours de l'heure de fin.

- Appuyez sur le bouton Départ/Pause.
- Attendez que la porte de chargement se déverrouille. Le symbole de la porte disparaît lorsque la porte est déverrouillée.
- Ouvrez la porte de chargement et ajoutez du linge.
- Fermez la porte de chargement.
- Appuyez sur le bouton Départ/Pause.

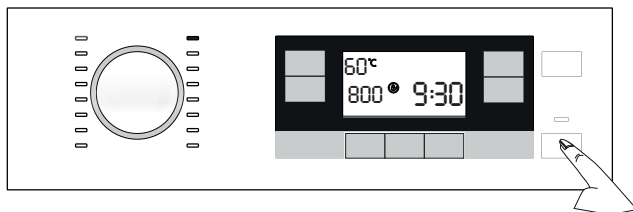

### 11.1.1 Annulation du réglage de l'heure de fin

- Si vous souhaitez annuler la fonction Heure de fin, appuyez sur le bouton Marche/Arrêt pendant 3 secondes pour éteindre et rallumer la machine.

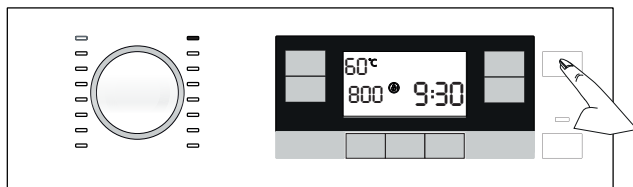

## 11.2 Sécurité enfants

Utilisez la fonction Sécurité Enfant pour empêcher aux enfants de jouer avec la machine. Ainsi, vous pouvez éviter des modifications lorsqu'un programme est en cours.



### REMARQUE

- Vous pouvez allumer et éteindre le lave-linge en appuyant sur le bouton « Marche/Arrêt » lorsque le mode Sécurité enfants est activé. Lorsque vous allumez la machine à nouveau, le programme reprend à partir de l'endroit où il s'est arrêté.

### 11.2.1 Activation de la sécurité enfants :



- Appuyez sur les boutons de fonction optionnelle 2 et 3 et maintenez-les enfoncés pendant 3 secondes.
- L'écran de sélection des programmes sur le bandeau lance le compte à rebours à partir de 3.
- Le « symbole » sur l'écran de sélection des programmes sur le bandeau s'affiche.

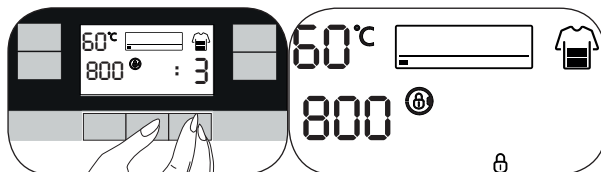

### 11.2.2 Désactivation de la sécurité enfants :

- Appuyez sur les boutons de fonction optionnelle 2 et 3 et maintenez-les enfoncés pendant 3 secondes.
- L'écran de sélection des programmes sur le bandeau lance le compte à rebours à partir de 3.
- Le « symbole » sur l'écran de sélection des programmes sur le bandeau disparaît.

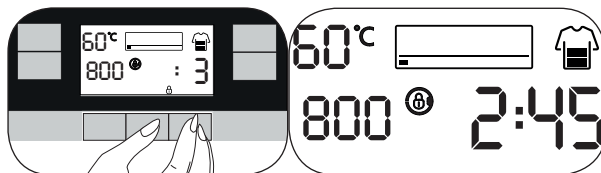

## 11.3 Basculer la machine en mode pause

- Appuyez sur le bouton « Départ/Pause » pour faire basculer la machine en mode Pause pendant le fonctionnement d'un programme.
- Les voyants Départ/Pause et de la phase du programme dans l'indicateur de déroulement de programme commencent à clignoter.
- Le symbole de la porte de chargement continue de clignoter jusqu'à ce qu'elle se déverrouille.
- Lorsque que la porte de chargement se déverrouille, le symbole de la porte de chargement disparaît.

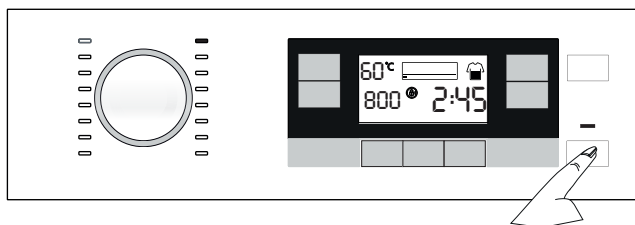

## 11.4 Annulation du programme

- Appuyez sur le bouton Marche/Arrêt et maintenez-le enfoncé pendant 3 secondes.



### REMARQUE

- Si vous appuyez sur le bouton Marche/Arrêt lorsque le mode Sécurité Enfants est activé, le programme ne sera pas supprimé. Vous devez tout d'abord annuler la Sécurité enfants. Voir la section Désactivation de la sécurité enfants.
- Si vous voulez ouvrir la porte de chargement après avoir annulé le programme mais cette ouverture n'est pas possible puisque le niveau d'eau dans la machine est au-dessus de l'ouverture de la porte, tournez le sélecteur de programmes sur le programme « Essorage et pompage » et évacuez l'eau dans la machine.

- L'écran de sélection des programmes sur le bandeau lance le compte à rebours à partir de « 3, 2, 1 ».
- Le programme est annulé.

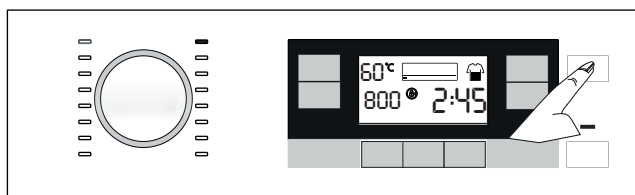

## 12. Caractéristiques supplémentaires

---

### 12.1 Activation et désactivation de l'alarme sonore

---

- Appuyez sur les boutons de fonction optionnelle 1 et 2 et maintenez-les enfoncés pendant 3 secondes pour activer et désactiver l'alarme sonore.
- L'écran de sélection des programmes sur le bandeau lance le compte à rebours à partir de « 3, 2, 1 ».
- Si l'alarme sonore est activée, elle sera désactivée et vice versa.

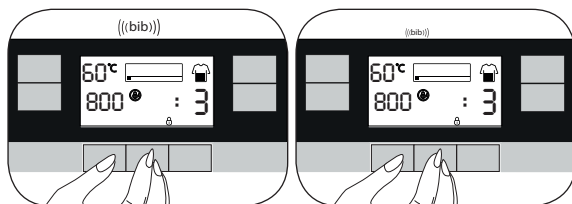

### 12.2 Verrouillage de la porte de chargement

---



- Appuyez sur le bouton Départ / Pause pour verrouiller la porte de chargement pour des besoins de sécurité après le lancement d'un processus.
- La porte ne se verrouillera pas si la machine contient assez d'eau qui va se déverser à l'ouverture de la porte.
- Le symbole de porte verrouillée apparaît lorsque la porte de chargement est verrouillée.

## 13. Entretien et nettoyage

### 13.1 Nettoyage du tiroir à produits



#### REMARQUE

- Nettoyez le bac à produits à intervalles réguliers (tous les 4 à 5 cycles de lavage) tel qu'illustré ci-dessous, pour éviter l'accumulation de détergent en poudre au fil du temps.
- Si plus d'une quantité d'eau normale et de mélange d'adoucissant commence à se former dans le compartiment destiné à l'adoucissant, le siphon doit être nettoyé.

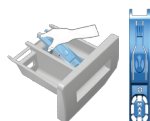

- a) Appuyez sur le pointillé au-dessus du siphon dans le compartiment destiné à l'adoucissant, puis tirez vers vous jusqu'à ce que le compartiment soit enlevé de la machine.
- b) Soulevez la partie arrière du siphon pour le retirer comme sur l'illustration.
- c) Lavez le bac à produits et le siphon avec beaucoup d'eau tiède dans une baignoire. Afin d'éviter que les résidus entrent en contact avec votre peau, Nettoyez-le avec une brosse adaptée tout en portant une paire de gants.
- d) Fixez solidement le siphon à sa place après son nettoyage et le repositionnement du bac.

### 13.2 Nettoyage de la porte de chargement



- a) Après chaque lavage, veillez à ce qu'aucun corps étranger ne soit resté dans le tambour.
- b) Si les orifices qui se trouvent sur le soufflet présenté dans le schéma ci-dessous sont obstrués, débloquez-les à l'aide d'un cure-dent.
- c) Des corps étrangers en métal provoqueront des taches de rouilles dans le tambour. Nettoyez les taches qui se trouvent sur la surface du tambour à l'aide d'un agent nettoyant pour acier inoxydable.
- d) Ne jamais utiliser de laine d'acier ni de paille de fer. Ces matériaux sont susceptibles d'endommager les surfaces peintes, chromées et en plastique.



## 13.3 Nettoyage de la carrosserie et du bandeau de commande

- a) Nettoyez la carrosserie de la machine avec de l'eau savonneuse ou avec du détergent en gel doux et non corrosif, le cas échéant, et séchez avec un chiffon doux.
- a) Utilisez uniquement un chiffon mou et humide pour nettoyer le bandeau de commande.

## 13.4 Nettoyez les filtres d'arrivée d'eau

Un filtre se trouve à l'extrémité de chaque vanne d'arrivée d'eau, située au dos de la machine et à l'extrémité de chaque tuyau d'admission d'eau, où ils sont raccordés au robinet. Ces filtres empêchent les corps étrangers et la saleté qui se trouvent dans l'eau de pénétrer dans la machine. Les filtres doivent être nettoyés lorsqu'ils sont sales.

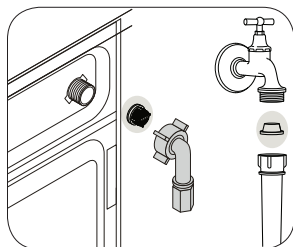

- a) Fermez les robinets.
- b) Enlevez les écrous des tuyaux d'arrivée d'eau afin d'accéder aux filtres sur les vannes d'arrivée d'eau. Nettoyez-les avec une brosse adaptée. Si les filtres sont très sales, retirez-les de leurs emplacements à l'aide des pinces puis Nettoyez-les.
- c) Extrayez les filtres des extrémités plates des tuyaux d'arrivée d'eau ainsi que les joints et nettoyez-les soigneusement à l'eau du robinet.
- d) Remplacez soigneusement les joints et les filtres à leur place et serrez les écrous du tuyau à la main.

## 13.5 Nettoyage du filtre de la pompe



**MISE EN  
GARDE !**

- Les corps étrangers laissés dans le filtre de la pompe peuvent endommager votre machine ou l'amener à faire des bruits.
- Lorsque le produit n'est pas utilisé, arrêtez le robinet, déconnectez le tuyau d'alimentation en eau, et vidangez l'eau se trouvant à l'intérieur de la machine pour éviter tout risque d'évacuation dans la zone d'installation.



**REMARQUE**

- Après chaque usage, fermez le robinet d'alimentation en eau de la machine.

Le système de filtration dans votre machine empêche les éléments solides comme les boutons, les pièces, et les fibres de tissu, d'obstruer la turbine de la pompe au cours de l'évacuation de l'eau de lavage. Ainsi, l'eau sera évacuée sans problème et la durée de service de la pompe s'en trouvera prolongée.

Si votre machine n'évacue pas l'eau qu'elle a à l'intérieur, le filtre de la pompe est obstrué. Le filtre doit être nettoyé chaque fois qu'il est obstrué ou tous les 3 mois. L'eau doit être vidangée en premier lieu pour nettoyer le filtre de la pompe.

### 13.5.1 Nettoyage des filtres sales



**MISE EN  
GARDE !**

- La température de l'eau contenue dans la machine peut monter jusqu'à 90 °C. Pour éviter tout risque de brûlure, nettoyez le filtre après le refroidissement de l'eau qui se trouve dans la machine.

- a) Débranchez la machine.
- b) Ouvrez le bouchon du filtre.

Ouvrez le bouchon de filtre.

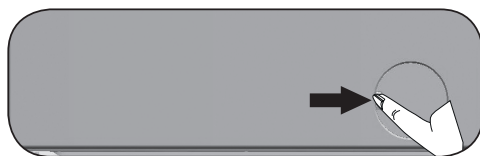

- c) Procédez comme suit pour la vidange de l'eau.

- Sortez le tuyau de vidange en cas d'urgence de son logement.
- Mettez un grand bac à l'extrémité du tuyau. Évacuez l'eau dans le bac en retirant la prise de courant à l'extrémité du tuyau. Lorsque le récipient est plein, bloquez la sortie du tuyau en replaçant le bouchon. Après avoir vidé le bac, répétez l'opération ci-dessus pour vider l'eau complètement de la machine.
- Une fois la vidange terminée, fermez à nouveau l'extrémité par la prise et remettez le tuyau en place.
- Tournez le filtre de la pompe pour le retirer.

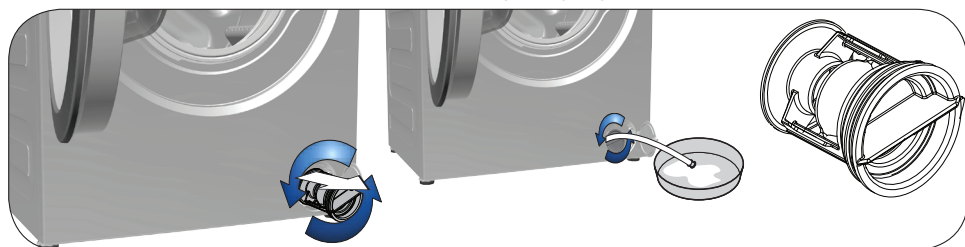

- d) Nettoyez tous les résidus à l'intérieur du filtre, ainsi que les fibres, s'il y en a, autour de la zone de la turbine.
- e) Installez le filtre.
- f) Fermez le bouchon du filtre.

# 14. Diagnostic

Problème	Cause	Solution
Les programmes ne peuvent pas commencer après la fermeture de la porte de chargement.	Vous n'avez pas appuyé sur le bouton Départ/Pause/Annulation.	<ul style="list-style-type: none"> <li>Appuyez sur le bouton Départ/Pause/Annulation.</li> </ul>
Impossible de lancer ou de sélectionner le programme.	La machine est passée en mode de sécurité à cause des problèmes liés à l'alimentation (tension du circuit, pression d'eau, etc.)	<ul style="list-style-type: none"> <li>Le programme est annulé lorsque la machine est éteinte et rallumée. Appuyez sur le bouton Marche/Arrêt et maintenez-le enfoncé pendant 3 secondes.</li> </ul>
L'eau à l'intérieur de la machine.	Il pourrait rester de l'eau dans votre machine suite aux processus d'assurance qualité menés au cours de la production.	<ul style="list-style-type: none"> <li>Ceci ne pose aucun problème et n'affecte nullement votre machine.</li> </ul>
La machine n'aspire pas l'eau.	Le robinet est fermé.	<ul style="list-style-type: none"> <li>Ouvrez les robinets.</li> </ul>
	Le tuyau d'arrivée d'eau est coudé.	<ul style="list-style-type: none"> <li>Redressez le tuyau.</li> </ul>
	Le filtre d'arrivée d'eau est obstrué.	<ul style="list-style-type: none"> <li>Nettoyage le filtre.</li> </ul>
	La porte de chargement n'est pas fermée.	<ul style="list-style-type: none"> <li>Fermez la porte.</li> </ul>
La machine ne vidange pas l'eau.	Le tuyau de vidange peut être obstrué ou tordu.	<ul style="list-style-type: none"> <li>Nettoyage ou redressez le tuyau.</li> </ul>
	Le filtre de la pompe est obstrué.	<ul style="list-style-type: none"> <li>Nettoyage le filtre de la pompe.</li> </ul>
La machine vibre ou fait des bruits.	La machine n'est pas en équilibre.	<ul style="list-style-type: none"> <li>Équilibrez la machine en réglant les pieds.</li> </ul>
	Une substance rigide est entrée dans le filtre de la pompe.	<ul style="list-style-type: none"> <li>Nettoyage le filtre de la pompe.</li> </ul>
	Les vis de sécurité réservées au transport n'ont pas été enlevées.	<ul style="list-style-type: none"> <li>Enlevez les vis de sécurité réservées au transport.</li> </ul>
	La quantité de linge contenue dans la machine est trop faible.	<ul style="list-style-type: none"> <li>Ajoutez du linge dans la machine.</li> </ul>
	La machine est surchargée.	<ul style="list-style-type: none"> <li>Retirez une quantité de linge de la machine ou procédez à une distribution manuelle afin de l'équilibrer de façon homogène dans la machine.</li> </ul>
	La machine repose sur un objet rigide.	<ul style="list-style-type: none"> <li>Assurez-vous que la machine n'est posée sur aucun objet.</li> </ul>
De l'eau fuit du bas de la machine.	Le tuyau de vidange peut être obstrué ou tordu.	<ul style="list-style-type: none"> <li>Nettoyage ou redressez le tuyau.</li> </ul>
	Le filtre de la pompe est obstrué.	<ul style="list-style-type: none"> <li>Nettoyage le filtre de la pompe.</li> </ul>

<b>Problème</b>	<b>Cause</b>	<b>Solution</b>
La machine s'est arrêtée juste après le démarrage du programme.	Le lave-linge s'est arrêté de façon provisoire en raison d'une basse tension.	<ul style="list-style-type: none"> <li>• Elle peut reprendre son fonctionnement lorsque la tension revient au niveau normal.</li> </ul>
La machine vidange directement l'eau qu'elle prélève.	La hauteur du tuyau de vidange n'est pas appropriée.	<ul style="list-style-type: none"> <li>• Raccordez le tuyau de vidange d'eau comme indiqué dans le manuel d'utilisation.</li> </ul>
Aucune eau n'est visible dans la machine au cours du lavage.	L'eau se trouve dans la partie invisible de l'appareil.	<ul style="list-style-type: none"> <li>• Ceci ne pose aucun problème.</li> </ul>
Le hublot ne s'ouvre pas.	Le verrouillage de la porte est activé à cause du niveau d'eau dans la machine.	<ul style="list-style-type: none"> <li>• Vidangez l'eau de la machine en lançant le programme Pompage ou Essorage.</li> </ul>
	La machine chauffe l'eau ou se trouve au cycle d'essorage.	<ul style="list-style-type: none"> <li>• Attendez que le programme s'achève.</li> </ul>
	Le verrouillage de la porte de chargement est enclenché Le verrouillage de la porte de chargement sera désactivé deux minutes après la fin du programme.	<ul style="list-style-type: none"> <li>• Patientez pendant deux minutes pour que le verrouillage de la porte de chargement se désactive.</li> </ul>
Le temps de lavage dure plus longtemps que prévu dans le manuel d'utilisation. (*)	La pression d'eau est basse.	<ul style="list-style-type: none"> <li>• La machine patiente jusqu'à ce qu'une quantité adéquate d'eau soit prélevée afin d'éviter un lavage de mauvaise qualité à cause de la faible quantité d'eau. C'est la raison pour laquelle le temps de lavage se prolonge.</li> </ul>
	La tension est faible.	<ul style="list-style-type: none"> <li>• Le temps de lavage est prolongé pour éviter de mauvais résultats de lavage lorsque la tension d'alimentation est faible.</li> </ul>
	La température d'entrée d'eau est basse.	<ul style="list-style-type: none"> <li>• Le temps nécessaire au chauffage de l'eau se prolonge pendant les saisons froides. Par ailleurs, le temps de lavage peut être prolongé pour éviter de mauvais résultats de lavage.</li> </ul>
	Le nombre de rinçages et/ou la quantité d'eau de rinçage a augmenté.	<ul style="list-style-type: none"> <li>• La machine augmente la quantité d'eau de rinçage lorsqu'un bon rinçage est nécessaire et ajoute une étape de rinçage supplémentaire, le cas échéant.</li> </ul>
	Une quantité excessive de mousse a été formée et le système d'absorption automatique de mousse a été activé en raison d'une utilisation excessive de détergent.	<ul style="list-style-type: none"> <li>• Utilisez la quantité de détergent recommandée.</li> </ul>

<b>Problème</b>	<b>Cause</b>	<b>Solution</b>
La durée du programme n'effectue aucun procédé de comptage. (Sur les modèles avec affichage) (*)	La minuterie pourrait s'arrêter pendant le prélèvement de l'eau.	<ul style="list-style-type: none"> <li>• L'indicateur de la minuterie n'effectuera aucun procédé de comptage jusqu'à ce que la machine prélève une quantité adéquate d'eau. La machine attendra jusqu'à ce qu'il y ait suffisamment d'eau, pour éviter de mauvais résultats de lavage dus au manque d'eau. L'indicateur de la minuterie reprendra le compte à rebours après ceci.</li> </ul>
	La minuterie pourrait s'arrêter pendant la phase de chauffage.	<ul style="list-style-type: none"> <li>• L'indicateur de la minuterie n'effectuera aucun procédé de comptage jusqu'à ce que la machine atteigne la température sélectionnée.</li> </ul>
	La minuterie pourrait s'arrêter pendant la phase d'essorage.	<ul style="list-style-type: none"> <li>• Un système de détection automatique d'une charge non équilibrée est activé en raison d'une répartition inégale du linge dans le tambour.</li> </ul>
La durée du programme n'effectue aucun procédé de comptage. (*)	Il se peut que la machine contienne une charge non équilibrée.	<ul style="list-style-type: none"> <li>• Un système de détection automatique d'une charge non équilibrée est activé en raison d'une répartition inégale du linge dans le tambour.</li> </ul>
La machine ne passe pas à la phase d'essorage. (*)	Il se peut que la machine contienne une charge non équilibrée.	<ul style="list-style-type: none"> <li>• Un système de détection automatique d'une charge non équilibrée est activé en raison d'une répartition inégale du linge dans le tambour.</li> </ul>
	Le lave-linge n'essore pas si l'eau n'a pas complètement été évacuée.	<ul style="list-style-type: none"> <li>• Vérifiez le filtre et le tuyau de vidange.</li> </ul>
	Une quantité excessive de mousse a été formée et le système d'absorption automatique de mousse a été activé en raison d'une utilisation excessive de détergent.	<ul style="list-style-type: none"> <li>• Utilisez la quantité de détergent recommandée.</li> </ul>

<b>Problème</b>	<b>Cause</b>	<b>Solution</b>
Les résultats de lavage sont nuls : Le linge devient gris. (**)	Une quantité insuffisante de détergent a été utilisée pendant une longue période.	<ul style="list-style-type: none"> <li>Utilisez la quantité conseillée de détergent adapté à la dureté de l'eau et au linge.</li> </ul>
	Le lavage a été réalisé à basses températures pendant une longue période.	<ul style="list-style-type: none"> <li>Sélectionnez la température adaptée pour le linge à laver.</li> </ul>
	Une quantité insuffisante de détergent a été utilisée avec de l'eau dure.	<ul style="list-style-type: none"> <li>Si la dureté de l'eau est élevée, l'utilisation d'une quantité insuffisante de détergent peut amener le linge à prendre la couleur grise avec le temps. Il est difficile d'éliminer une telle couleur grise une fois qu'elle s'est produite. Utilisez la quantité conseillée de détergent adapté à la dureté de l'eau et au linge.</li> </ul>
	La quantité de détergent utilisée est excessive.	<ul style="list-style-type: none"> <li>Utilisez la quantité conseillée de détergent adapté à la dureté de l'eau et au linge.</li> </ul>
Les résultats de lavage sont nuls : Les taches persistent ou le linge ne se laisse pas blanchir. (**)	La quantité de détergent utilisée est insuffisante.	<ul style="list-style-type: none"> <li>Utilisez la quantité conseillée de détergent adapté à la dureté de l'eau et au linge.</li> </ul>
	Du linge a été ajouté en quantité excessive.	<ul style="list-style-type: none"> <li>Ne chargez pas la machine à l'excès. Chargez le linge en respectant les quantités recommandées dans le « Tableau des programmes et de consommation ».</li> </ul>
	Un programme et une température inadaptés ont été sélectionnés.	<ul style="list-style-type: none"> <li>Sélectionnez le programme et la température adaptés pour le linge à laver.</li> </ul>
	Une mauvaise qualité de détergent a été utilisée.	<ul style="list-style-type: none"> <li>Utilisez le détergent original approprié pour la machine.</li> </ul>
	La quantité de détergent utilisée est excessive.	<ul style="list-style-type: none"> <li>Mettez le détergent dans le compartiment approprié. Évitez de mélanger le produit à blanchir au détergent.</li> </ul>
Les résultats de lavage sont nuls : Des taches huileuses apparaissent sur le linge. (**)	Le tambour n'est pas nettoyé régulièrement.	<ul style="list-style-type: none"> <li>Procédez à un nettoyage régulier du tambour.</li> </ul>
Les résultats de lavage sont nuls : Les vêtements dégagent une odeur désagréable. (**)	De telles odeurs et couches de bactérie se forment sur la surface du tambour à la suite d'un lavage continu à des températures inférieures et/ou dans des programmes courts.	<ul style="list-style-type: none"> <li>Laissez le bac à produits de même que le hublot de la machine entrouverte après chaque lavage. Ainsi, un environnement humide favorable aux bactéries ne peut pas se créer à l'intérieur de la machine.</li> </ul>

<b>Problème</b>	<b>Cause</b>	<b>Solution</b>
La couleur des vêtements a disparu. (**)	Du linge a été ajouté en quantité excessive.	<ul style="list-style-type: none"> <li>• Ne chargez pas la machine à l'excès.</li> </ul>
	Le détergent utilisé est mouillé.	<ul style="list-style-type: none"> <li>• Conservez les détergents fermés dans un environnement sans humidité et évitez de les exposer à des températures excessives.</li> </ul>
	Une température supérieure a été sélectionnée.	<ul style="list-style-type: none"> <li>• Sélectionnez le programme et la température adaptés selon le type et le degré de saleté du linge.</li> </ul>
La capacité de rinçage du lave-linge est faible.	La quantité de détergent, la marque, et les conditions de conservation utilisées ne sont pas appropriées.	<ul style="list-style-type: none"> <li>• Utilisez un détergent approprié pour le lave-linge et votre linge. Conservez les détergents fermés dans un environnement sans humidité et évitez de les exposer à des températures excessives.</li> </ul>
	Le détergent a été placé dans le mauvais compartiment.	<ul style="list-style-type: none"> <li>• Si le détergent est introduit dans le compartiment de prélavage quoique le cycle de prélavage ne soit pas sélectionné, la machine peut prendre ce détergent au cours du rinçage ou de la phase de l'adoucissant. Mettez le détergent dans le compartiment approprié.</li> </ul>
	Le filtre de la pompe est obstrué.	<ul style="list-style-type: none"> <li>• Vérifiez le filtre.</li> </ul>
	Le tuyau de vidange est plié.	<ul style="list-style-type: none"> <li>• Vérifiez le tuyau de vidange .</li> </ul>
Le linge s'est raidi après le lavage. (**)	La quantité de détergent utilisée est insuffisante.	<ul style="list-style-type: none"> <li>• Avec la dureté de l'eau, l'utilisation d'une quantité insuffisante de détergent peut amener le linge à se raidir avec le temps. Utilisez une quantité appropriée de détergent suivant la dureté de l'eau.</li> </ul>
	Le détergent a été placé dans le mauvais compartiment.	<ul style="list-style-type: none"> <li>• Si le détergent est introduit dans le compartiment de prélavage quoique le cycle de prélavage ne soit pas sélectionné, la machine peut prendre ce détergent au cours du rinçage ou de la phase de l'adoucissant. Mettez le détergent dans le compartiment approprié.</li> </ul>
	Le détergent a été mélangé à l'adoucissant.	<ul style="list-style-type: none"> <li>• Evitez de mélanger l'adoucissant au détergent. Lavez et nettoyez le tiroir à produits avec de l'eau chaude.</li> </ul>



<b>Problème</b>	<b>Cause</b>	<b>Solution</b>
Le linge ne sent pas comme l'adoucissant. (**)	Le détergent a été placé dans le mauvais compartiment.	<ul style="list-style-type: none"> <li>• Si le détergent est introduit dans le compartiment de prélavage quoique le cycle de prélavage ne soit pas sélectionné, la machine peut prendre ce détergent au cours du rinçage ou de la phase de l'adoucissant. Lavez et nettoyez le tiroir à produits avec de l'eau chaude. Mettez le détergent dans le compartiment approprié.</li> </ul>
	Le détergent a été mélangé à l'adoucissant.	<ul style="list-style-type: none"> <li>• Évitez de mélanger l'adoucissant au détergent. Lavez et nettoyez le tiroir à produits avec de l'eau chaude.</li> </ul>
Résidu de détergent dans le bac à produits. (**)	Le détergent a été versé dans un bac mouillé.	<ul style="list-style-type: none"> <li>• Séchez le bac à produits avant d'y introduire le détergent.</li> </ul>
	Le détergent peut être devenu mouillé.	<ul style="list-style-type: none"> <li>• Conservez les détergents fermés dans un environnement sans humidité et évitez de les exposer à des températures excessives.</li> </ul>
	La pression d'eau est basse.	<ul style="list-style-type: none"> <li>• Vérifiez la pression de l'eau.</li> </ul>
	Le détergent contenu dans le compartiment de lavage principal est devenu mouillé lors de l'admission de l'eau de prélavage. Les orifices du compartiment destiné au détergent sont obstrués.	<ul style="list-style-type: none"> <li>• Vérifiez les orifices et Nettoyez-les s'ils sont obstrués.</li> </ul>
	Il y a un problème avec les vannes du bac à produits.	<ul style="list-style-type: none"> <li>• Contactez l'agent de service agréé.</li> </ul>
	Le détergent a été mélangé à l'adoucissant.	<ul style="list-style-type: none"> <li>• Évitez de mélanger l'adoucissant au détergent. Lavez et nettoyez le tiroir à produits avec de l'eau chaude.</li> </ul>
	Le tambour n'est pas nettoyé régulièrement.	<ul style="list-style-type: none"> <li>• Procédez à un nettoyage régulier du tambour.</li> </ul>
Une quantité excessive de mousse se forme dans la machine. (**)	Vous avez utilisé un détergent inapproprié pour le lave-linge.	<ul style="list-style-type: none"> <li>• Utilisez un détergent adapté pour le lave-linge.</li> </ul>
	La quantité de détergent utilisée est excessive.	<ul style="list-style-type: none"> <li>• N'utilisez qu'une quantité suffisante de détergent.</li> </ul>
	Le détergent a été stocké dans de mauvaises conditions.	<ul style="list-style-type: none"> <li>• Conservez le détergent dans un endroit fermé et sec. Ne le conservez pas dans des endroits excessivement chauds.</li> </ul>
	Certains linges, comme les tulle, etc. génèrent trop de mousse à cause de leur structure maillée.	<ul style="list-style-type: none"> <li>• Utilisez de petites quantités de détergent pour ce type d'articles.</li> </ul>
	Le détergent a été placé dans le mauvais compartiment.	<ul style="list-style-type: none"> <li>• Mettez le détergent dans le compartiment approprié.</li> </ul>
	L'adoucissant est en train d'être prélevé tôt par la machine.	<ul style="list-style-type: none"> <li>• Il se peut qu'il y ait un problème au niveau des vannes ou du bac à produits. Contactez l'agent de service agréé.</li> </ul>

<b>Problème</b>	<b>Cause</b>	<b>Solution</b>
La mousse déborde du bac à produits.	Trop de détergent a été utilisé.	<ul style="list-style-type: none"> <li>• Mélangez 1 cuillère à soupe d'adoucissant dans ½ litre d'eau et versez ce mélange dans le compartiment de lavage principal du bac à produits.</li> </ul>
		<ul style="list-style-type: none"> <li>• Versez le détergent dans la machine approprié pour les programmes et respectez les charges maximales indiquées dans le « Tableau des programmes et de consommation ». Si vous utilisez des produits chimiques supplémentaires (détachants, javels, etc.), diminuez la quantité du détergent.</li> </ul>
Le linge reste mouillé à la fin du programme. (*)	Une quantité excessive de mousse a été formée et le système d'absorption automatique de mousse a été activé en raison d'une utilisation excessive de détergent.	<ul style="list-style-type: none"> <li>• Utilisez la quantité de détergent recommandée.</li> </ul>

(\*) La machine ne passe pas à la phase d'essorage lorsque le linge n'est pas uniformément réparti dans le tambour afin de prévenir tout dommage à la machine et à son environnement. Le linge doit être disposé à nouveau et essoré une nouvelle fois.

(\*\*) Le tambour n'est pas nettoyé régulièrement. Procédez à un nettoyage régulier du tambour.



**MISE EN  
GARDE !**

- Si vous ne parvenez pas à résoudre le problème malgré le respect des consignes prescrites dans la présente section, contactez le revendeur ou l'agent de service agréé. N'essayez jamais de réparer un appareil endommagé par vous même.



