

# ***Brandt***

GUIDE D'INSTALLATION ET D'UTILISATION

## Cuisinière



1 / CONSIGNES DE SECURITE _____	5
• Respect de l'environnement _____	5
2 / DESCRIPTION DE VOTRE APPAREIL	
• Description de votre cuisinière _____	6
• Description de votre four _____	6
• Accessoires _____	7
3 / INSTALLATION DE VOTRE APPAREIL	
• Encastrement _____	8
• Raccordement électrique _____	8
• Branchement _____	9
4 / REGLAGE DE VOTRE APPAREIL	
• Pieds réglables _____	10
• Remplacement de la lampe du four _____	10
5 / UTILISATION DE VOTRE TABLE DE CUISSON	
• Récipients / Principe de l'induction _____	11
• Description des commandes _____	12
• Mise en marche / arrêt _____	12
• Maxizone _____	12
• Réglage de la minuterie _____	13
• Utilisation "sécurité enfants" _____	13
• Sécurités en fonctionnement _____	14
• Guide de cuisson de la table _____	15

6 / UTILISATION DE VOTRE FOUR	
• Présentation du programmateur _____	16
• Utilisation du programmateur _____	17
• Modes de cuisson du four _____	22
• Guide de cuisson du four _____	24
7 / ENTRETIEN ET NETTOYAGE DE VOTRE FOUR _____	26
8 / EN CAS D'ANOMALIES DE FONCTIONNEMENT DE VOTRE FOUR _____	28
9 / ENTRETIEN ET NETTOYAGE DE VOTRE TABLE DE CUISSON _____	29
10 / ENTRETIEN ET NETTOYAGE DE VOTRE CUISINIÈRE _____	30
11 / SERVICE APRES-VENTE	
• Interventions _____	31
• Relations consommateurs _____	31

# **Brandt**

*Chère Cliente, Cher Client,*

*Vous venez d'acquérir une cuisinière BRANDT et nous vous en remercions.*

*Nous avons mis dans cet appareil toute notre passion, notre savoir-faire pour qu'il réponde au mieux à vos besoins. Innovant, performant, nous l'avons conçu pour qu'il soit aussi toujours facile à utiliser.*

*Vous trouverez également dans la gamme des produits BRANDT, un vaste choix de fours, de fours à micro-ondes, de tables de cuisson, de hottes aspirantes, de lave-vaisselle, de lave-linge, de sèche-linge, de réfrigérateurs et congélateurs que vous pourrez coordonner à votre cuisinière BRANDT.*

*Bien entendu, dans un souci permanent de satisfaire le mieux possible vos exigences vis à vis de nos produits, notre service consommateurs est à votre disposition et à votre écoute pour répondre à toutes vos questions ou suggestions (coordonnées à la fin de ce livret).*

*Et connectez-vous aussi sur notre site [www.Brandt.com](http://www.Brandt.com) où vous trouverez tous nos produits, ainsi que des informations utiles et complémentaires.*

**BRANDT**

*Dans le souci d'une amélioration constante de nos produits, nous nous réservons le droit d'apporter à leurs caractéristiques techniques, fonctionnelles ou esthétiques toutes modifications liées à leur évolution.*



**Important :**

*Avant de mettre votre appareil en marche, veuillez lire attentivement ce guide d'installation et d'utilisation afin de vous familiariser plus rapidement avec son fonctionnement.*

• Nous avons conçu votre cuisinière pour une utilisation par des particuliers dans un lieu d'habitation.

- Cette cuisinière, destinée exclusivement à la cuisson des boissons et denrées alimentaires, ne contient aucun composant à base d'amiante.

- Les cuissons doivent être réalisées sous votre surveillance.

- Votre cuisinière doit être déconnectée de l'alimentation électrique avant toute intervention.

- En branchant des appareils électriques sur une prise de courant située à proximité, assurez-vous que le câble d'alimentation ne soit pas en contact avec les zones chaudes.

- Ne laissez personne s'appuyer ou s'asseoir sur la porte du four ouverte.

- **Lors de son utilisation, l'appareil devient chaud. Faire attention à ne pas toucher les éléments chauffants situés à l'intérieur du four.**

- **Les parties accessibles ou les surfaces peuvent devenir chaudes au cours de l'utilisation. Il est recommandé d'éloigner les jeunes enfants.**

- **Lors de son utilisation, ne prenez pas à main nue la casserolierie (grille, tournebroche, lèchefrite, berceau de tournebroche...), utilisez une manique ou un tissu isolant.**

- Il est recommandé de ne pas déposer d'objets métalliques tels que couteaux, fourchettes, cuillères, et couvercles sur le plan de cuisson, car ils peuvent devenir chauds.

### - Dessus verre:

Si la surface est fêlée, déconnectez l'appareil de l'alimentation pour éviter un risque de choc électrique. Contactez le service après-vente.

### - Nettoyage par pyrolyse:

Retirez tous les éléments de casserolierie. Les éclaboussures excessives doivent être enlevées avant le nettoyage. Les surfaces peuvent devenir plus chaudes qu'en usage normal. Il est recommandé d'éloigner les jeunes enfants.

### - Tiroir de stockage:

Les surfaces intérieures peuvent devenir chaudes.

- Ne pas utiliser d'appareil de nettoyage à la vapeur.

- La marque de conformité **CE** est apposée sur cette cuisinière.

- Cet appareil n'est pas prévu pour être utilisé par des personnes (y compris les enfants) dont les capacités physiques, sensorielles ou mentales sont réduites, ou des personnes dénuées d'expérience ou de connaissance, sauf si elles ont pu bénéficier, par l'intermédiaire d'une personne responsable de leur sécurité, d'une surveillance ou d'instructions préalables concernant l'utilisation de l'appareil.

- Il convient de surveiller les enfants pour s'assurer qu'ils ne jouent pas avec l'appareil.

## • RESPECT DE L'ENVIRONNEMENT

- Les matériaux d'emballage de cet appareil sont recyclables. Participez à leur recyclage et contribuez ainsi à la protection de l'environnement en les déposant dans les conteneurs municipaux prévus à cet effet.

- Votre appareil contient également de nombreux matériaux recyclables. Il est donc marqué de ce logo afin de vous indiquer que les appareils usagés ne doivent pas être mélangés avec d'autres déchets. Le recyclage des appareils qu'organise votre fabricant sera ainsi réalisé dans les meilleures conditions, conformément à la directive européenne 2002/96/CE sur les déchets d'équipements électriques et électroniques. Adressez vous à votre mairie ou à votre revendeur pour connaître les points de collecte des appareils usagés les plus proches de votre domicile.



- Nous vous remercions pour votre collaboration à la protection de l'environnement.

• **DESCRIPTION DE VOTRE CUISINIÈRE**

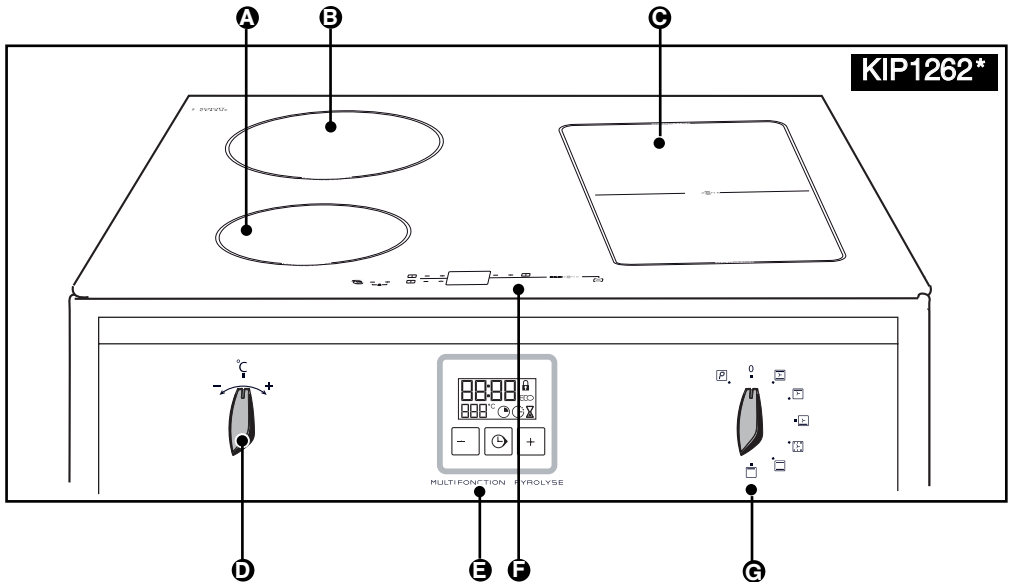

- A** Foyer induction gauche 2000W diam. 160
- B** Foyer inuction avant gauche 2800W diam. 180
- C** Foyer induction "MAXIZONE" avant droit 3100W diam. 210
- D** Réglage de la température
- E** Programmateur
- F** Clavier de commandes des foyers induction
- G** Sélecteur des fonctions du four

• **DESCRIPTION DE VOTRE FOUR**

- A** Lampe
- B** Indicateur de gradin
- C** Contact de détection d'ouverture de porte

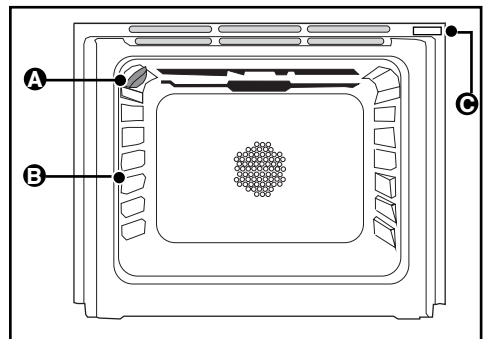

### • ACCESSOIRES

#### • **Plat lèchefrite multi-usages fig.1**

Il sert de plat à gâteaux et dispose d'un rebord incliné. Il s'utilise pour la cuisson de pâtisseries telles que choux à la crème, meringues, madeleines, pâtes feuilletées...

Inséré dans les gradins sous la grille, il recueille les jus et les graisses des grillades, il peut être utilisé à demi rempli d'eau pour des cuissons au bain-marie.

Évitez de mettre dans la lèchefrite des rôtis ou des viandes car vous aurez systématiquement d'importantes projections sur les parois du four. Ne jamais poser ce plat directement sur la sole, sauf en position GRIL.

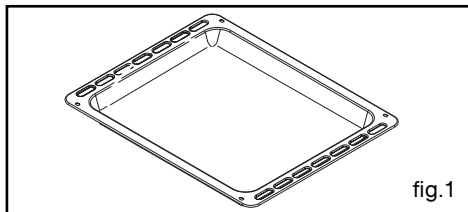

#### • **Grille sécurité anti-basculement fig.2**

La grille peut être utilisée pour supporter tous les plats et moules contenant des aliments à cuire ou à gratiner.

Elle sera utilisée pour les grillades (à poser directement dessus).

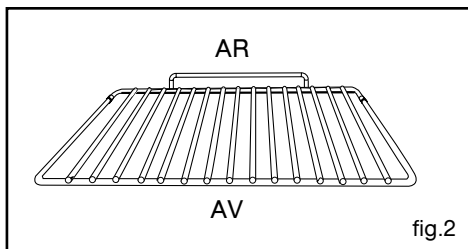

#### • ENCASTREMENT

Vous devez respecter la côte d'encastrement suivante (fig.1, vue de dessus):

- Côte de profondeur d'encastrement entre le mur à l'arrière et l'avant de l'appareil : **610 mm**.

- Si la cuisinière est placée sur un socle, des dispositions doivent être prises pour éviter que l'appareil ne glisse du socle.

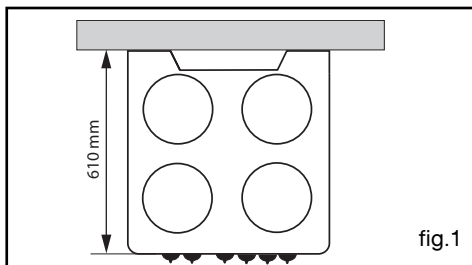

fig.1

#### • RACCORDEMENT ELECTRIQUE

**Les appareils sont livrés sans câble d'alimentation.**

Le raccordement au réseau s'effectue à l'aide d'un câble de type H05RRF muni d'une fiche de prise de courant ou relié à un dispositif à coupure omnipolaire conformément aux règles d'installation en vigueur. Le fil de protection doit être relié aux bornes terre de l'appareil et de l'installation électrique.

La fiche de prise de courant doit être accessible après installation.

Si le câble est endommagé, il doit être remplacé par un câble ou un ensemble spécial disponible auprès du fabricant ou de son Service Après-Vente.

Avant le branchement, assurez-vous que les fils de l'installation électrique sont d'une section suffisante pour alimenter normalement la cuisinière.

Utilisez un câble d'alimentation de section appropriée au branchement (en se conformant au tableau ci-contre).

#### SECTION NOMINALE DU CÂBLE SOUPLE D'ALIMENTATION (TYPE H 05 RRF ou H07RNF) ET CALIBRE DES FUSIBLES A UTILISER

Branchement Tension du réseau		Monophasé	Triphasé 3 ph + neutre	Biphasé 2 ph + neutre
		220 - 240 V ~	400 V ~	400 V ~
Cuisinière 2 générateurs induction et four élect.	Section du câble	3 x 6 mm <sup>2</sup>	5 x 1,5 mm <sup>2</sup>	4 x 4 mm <sup>2</sup>
	Fusible	40 A	16 A	32 A



#### **Attention**

**Notre responsabilité ne saurait être engagée en cas d'accident consécutif à une mise à la terre inexistante ou incorrecte.**



## • BRANCHEMENT



### **Danger**

**Avant tout branchement, s'assurer que votre installation électrique est hors tension.**

- Ouvrez la trappe en plastique située en bas à droite du capot arrière. Pour cela :

- Enfoncez un tournevis entre la tôle du capot et la trappe puis faites pivoter la trappe (fig.1).

- Desserrez les vis du serre-câble (fig.2).

- Introduisez le câble d'alimentation par le côté du capot et dans le serre-câble situé à droite du bornier. (Reportez-vous au tableau de la page précédente pour le choix de la section du câble) (fig.2).

- Dénudez chaque fil du câble d'alimentation sur 12 mm et torsadez soigneusement les brins (fig.3).

- Desserrez les vis du bornier ↻

- Retirez les barrettes de jonction situées sur la trappe en otant le clip noir (fig.4).

- Les positionner dans le sens indiqué (fig.5). Veuillez vous référer au schéma gravé dans la trappe pour mettre en place la ou les barrette(s) de jonction (fig.6 et 7).

- Raccordez les fils du câble conformément au schéma de la trappe (fig.7) en fonction de votre alimentation. Tous les brins des fils d'alimentation doivent être emprisonnés sous les vis. Le fil de terre couleur vert-jaune doit être relié à la borne ⊕.

- **Avant serrage, vérifiez que les vis du bornier ne serrent pas la gaine isolante des fils.**

- Vissez à fond les vis du bornier et vérifiez le branchement en tirant sur chaque fil (fig.8).

- Fixez le câble en serrant le serre-câble.

- Remplacez les barrettes de jonction inutilisées dans la trappe. Remplacez le clip noir et refermez la trappe.

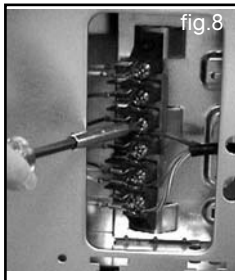
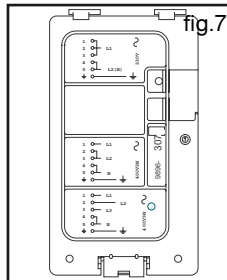
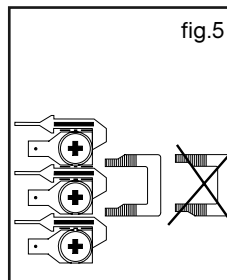
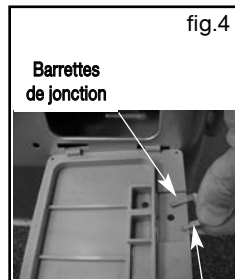
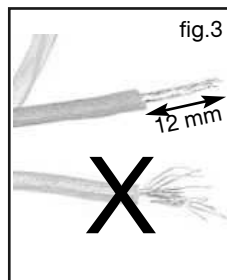
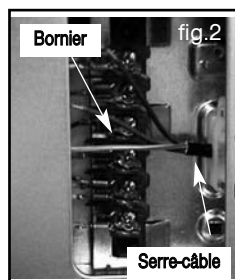
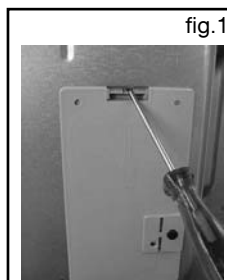

### **Attention**

**Suivez attentivement les instructions ci-dessus afin d'assurer un bon raccordement. Un mauvais branchement peut amener des risques d'échauffement dangereux au niveau du câble et du bornier.**



### **Conseil**

**Lors de la mise sous tension, si vous constatez une anomalie, vérifiez le bon raccordement.**

### • **PIEDS REGLABLES**

*(suivant modèle) fig.1*

Certains appareils possèdent des pieds réglables à l'avant, qui permettent d'obtenir une assise correcte quel que soit le sol, par vissage ou dévissage.

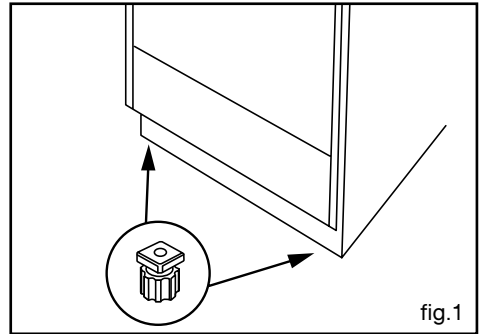

### • **REMPACEMENT DE LA LAMPE DU FOUR**



**Danger**  
*Intervenez lorsque l'appareil est refroidi. S'assurer que l'appareil est déconnecté de l'alimentation avant de remplacer la lampe pour éviter tout risque de choc électrique.*

La lampe est accessible :

#### **A l'intérieur du four (fig. 2) :**

L'ampoule se situe au plafond de la cavité de votre four.

- Tournez le hublot vers la gauche d'un quart de tour,
- Dévissez l'ampoule dans le même sens.

Caractéristiques de l'ampoule :

- 15 W,
  - 220-240 V~
  - 300°C,
  - culot E14 à vis.
- Changez l'ampoule puis remontez le hublot et rebranchez votre four.

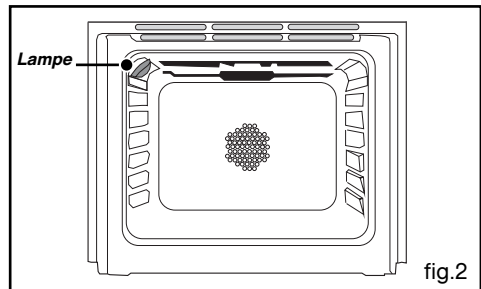

#### **Conseil**

*Pour dévisser le hublot et la lampe, utilisez un gant de caoutchouc qui facilitera le démontage.*

## • RÉCIPIENTS POUR L'INDUCTION

### • Principe de l'induction

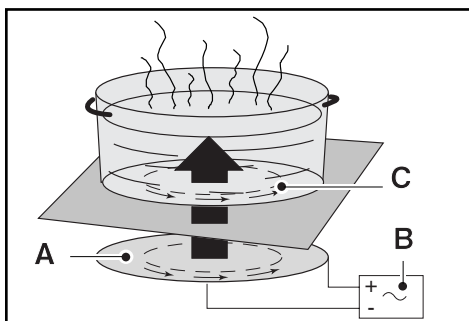

- A** Inducteur
- B** Circuit électronique
- C** Courants induits

Le principe de l'induction repose sur un phénomène magnétique.

Lorsque vous posez votre récipient sur une zone de cuisson et que vous mettez en marche, les circuits électroniques de votre table de cuisson produisent des courants "induits" dans le fond du récipient et élèvent instantanément sa température. Cette chaleur est alors transmise aux aliments qui mijotent ou sont saisis en fonction de vos réglages.

### • Les récipients

La plupart des récipients sont compatibles avec l'induction.

Seuls le verre, la terre, l'aluminium sans fond spécial, le cuivre et certains inox non magnétiques ne fonctionnent pas avec la cuisson induction.

Nous vous suggérons de choisir des récipients à fond épais et plat. La chaleur sera mieux répartie et la cuisson plus homogène.

## • QUELLE ZONE DE CUISSON UTILISER EN FONCTION DE VOTRE RÉCIPIENT ?

Zone de cuisson*	Récipient à utiliser
16 cm	10 ..... 18 cm
18 cm	12 ..... 22 cm
MAXIZONE complète	Ovale, poissonnière ou plusieurs casseroles (3) 12 ..... 16 cm



### Conseil

*Pour vérifier si votre récipient convient :*

**Posez-le sur une zone de cuisson en puissance 4.**

**Si l'afficheur reste fixe, votre récipient est compatible.**

**S'il clignote, votre récipient n'est pas utilisable en induction.**

**Vous pouvez aussi vous servir d'un aimant.**

**S'il « accroche » le fond du récipient, il est compatible avec l'induction.**

### • DESCRIPTION DES COMMANDES

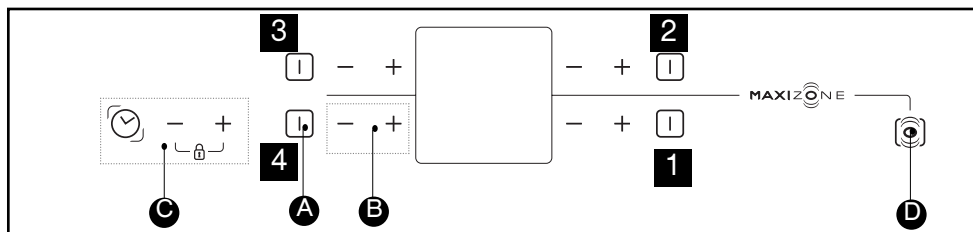

- A** Touches de marche/arrêt.
- B** Touches de puissance.
- C** Touches de minuterie.
- D** Touche zone complète 3600w

- 1** Zone **Avant** MAXIZONE
- 2** Zone **Arrière** MAXIZONE
- 3** Zone 18 cm
- 4** Zone 16 cm

### • MISE EN MARCHÉ

Appuyez sur la touche marche/arrêt de la zone à utiliser. Un affichage **0** clignotant et un bip signalent que la zone est allumée. Vous pouvez alors régler la puissance désirée.

Sans demande de puissance de votre part, la zone de cuisson s'éteindra automatiquement.

### • ARRÊT

Appuyez sur la touche marche/arrêt de la zone utilisée ou sur la touche “-” de la puissance jusqu’à l’affichage **0**.

### • RÉGLAGE DE LA PUISSANCE

Appuyez sur la touche “+” ou “-” pour régler votre niveau de puissance de 1 à P (puissance maximum = booster).

Lors de la mise en marche vous pouvez passer directement en puissance maximum “P” en appuyant sur la touche “-”



#### Conseil

*Privilégiez l'utilisation de zones de cuisson situées sur des côtés différents. Sur un même côté, l'utilisation en puissance maximale d'une zone de cuisson entraîne une auto-limitation de l'autre visible par les afficheurs de puissance.*

### • MAXIZONE

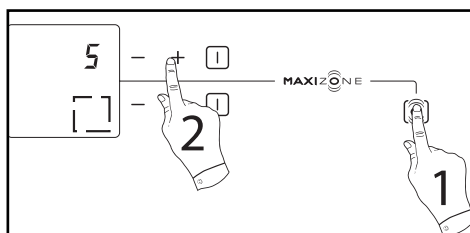

Appuyez sur la touche  pour accéder directement à la zone complète. Une animation signale que la zone est allumée. Vous pouvez alors choisir la puissance désirée en appuyant sur les touches “+” ou “-”

### • REGLAGE DE LA MINUTERIE

Une minuterie tournante est disponible pour l'ensemble des zones de cuisson et s'affecte sur une seule zone de cuisson à la fois

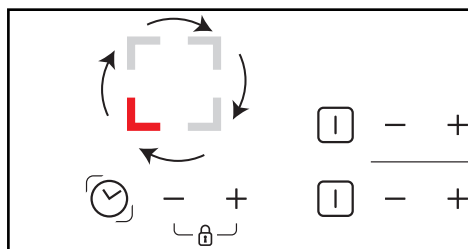

Par appuis successifs sur la touche  vous sélectionnez la zone de cuisson où vous voulez affecter la minuterie.

Le symbole tournant et la minuterie peut être affecté uniquement sur les zones en fonctionnement.

#### Pour utiliser la minuterie :

- Mettez la zone de cuisson en fonctionnement et réglez la puissance.

- Positionnez le symbole tournant sur cette zone de cuisson ( pour la "Maxizone" 2 symboles de droite s'affiche).

- Réglez la durée par appui sur "+" ou "-", un point s'allume sur l'afficheur de puissance pour confirmer votre manoeuvre.

La minuterie ne décompte que si la zone de cuisson est recouverte d'un récipient.

En fin de cuisson, la zone s'éteint, la minuterie indique 0 et un bip vous prévient.

- Appuyez sur la touche "+" ou "-" de minuterie pour arrêter ce bip.

#### Pour modifier les réglages de minuterie :

Appuyez sur les touches "+" ou "-" de la minuterie.

#### Pour arrêter la minuterie :

Appuyez plusieurs secondes simultanément sur les touches "+" et "-" de la minuterie ou sur la touche "-" de la minuterie jusqu'à 0.

#### Pour modifier l'attribution de la minuterie :

- Arrêtez la minuterie en cours.

- Par appuis successifs sur la touche  affectez la à une nouvelle zone de cuisson en fonctionnement.

### • UTILISATION "SECURITE ENFANTS"

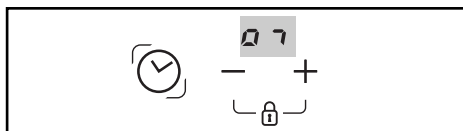

Votre table de cuisson possède une sécurité enfants qui verrouille les commandes à l'arrêt (pour le nettoyage par exemple) ou en cours de cuisson (pour préserver vos réglages).

Pour des raisons de sécurité, seule la touche "arrêt" est toujours active et autorise la coupure d'une zone de chauffe même verrouillée.

#### • Comment verrouiller ?

Maintenez appuyées les touches "+" et "-", de la minuterie jusqu'à ce qu'un bip confirme votre manoeuvre.

#### • Table verrouillée en fonctionnement

L'affichage des zones de cuisson en fonctionnement indique en alternance la puissance et le symbole de verrouillage .

Seule la touche "arrêt" est toujours active

Sur les zones de cuisson qui ne fonctionnent pas, le symbole  s'allume quand vous appuyez sur les touches "marche/arrêt".

Cette affichage s'éteindra au bout de quelques secondes,

#### • Comment déverrouiller ?

Appuyez sur les touches "+" et "-" jusqu'à l'extinction de la clé et un double bip confirment votre manoeuvre .



#### Conseil

**Pensez à déverrouiller votre table avant réutilisation (voir chapitre "utilisation sécurité enfants").**

### • SECURITES EN FONCTIONNEMENT

#### • Chaleur résiduelle

Après une utilisation intensive, la zone de cuisson que vous venez d'utiliser peut rester chaude quelques minutes.

Un "H" s'affiche durant cette période.

Evitez alors de toucher les zones concernées.

#### • Limiteur de température

Chaque zone de cuisson est équipée d'un capteur de sécurité qui surveille en permanence la température du fond du récipient. En cas d'oubli d'un récipient vide sur une zone de cuisson allumée, ce capteur adapte automatiquement la puissance délivrée par la table et évite ainsi tout risque de détérioration de l'ustensile ou de la table.

#### • Sécurité "petits objets"

Un objet de petite dimension (comme une fourchette, une cuillère ou une bague ...) posé seul sur la table, n'est pas détecté comme un récipient.

L'affichage clignote et aucune puissance n'est délivrée.



#### **Attention**

**Plusieurs objets de petites dimensions peuvent être détectés sur une zone de cuisson comme un récipient.**

**L'affichage de puissance est fixe : une puissance peut être délivrée et chauffer ces objets.**

### • Protection en cas de débordement

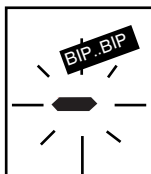

L'arrêt de la table, un affichage spécial (symbole ci-contre) et un "bip" sonore (suivant modèle) peuvent être déclenchés dans un des 3 cas suivants

- Débordement qui recouvre les touches de commande.
  - Chiffon mouillé posé sur les touches de commande.
  - Objet métallique posé sur les touches de commande.
- Nettoyez ou enlevez l'objet et relancez la cuisson.

#### • Auto-Stop system

Si vous oubliez d'éteindre une préparation, votre table de cuisson est équipée d'une fonction de sécurité "Auto-Stop system" qui coupe automatiquement, la zone de cuisson oubliée, après un temps prédéfini (compris entre 1 et 10 heures suivant la puissance utilisée).

En cas de déclenchement de cette sécurité, la coupure de la zone de cuisson est signalée par l'affichage "AS" ou "A" dans la zone de commande et un "bip" sonore est émis pendant 2 minutes environ. Il vous suffit d'appuyer sur une touche quelconque des commandes pour l'arrêter.

Un double bip sonore confirmera votre manoeuvre.

## • GUIDE DE CUISSON DE LA TABLE

		FRIRE PORTER A ÉBULLITION			CUIRE/DORER REPRISE D'ÉBULLITION ÉBULLITION PETITS BOUILLONS		CUIRE/MJOTER			TENIR AU CHAUD	
		P	9	8	7	6	5	4	3	2	1
<b>SOUPES</b>	BOUILLONS					●					
	POTAGES EPAIS							●			
<b>POISSONS</b>	COURT-BOUILLON					●					
	SURGELÉS						●				
<b>SAUCE</b>	EPAISSE À BASE DE FARINE							●			
	AU BEURRE AVEC ŒUFS (BÉARNAISE, HOLLANDAISE)								●		
	SAUCES PRÉPARÉES								●		
		P	9	8	7	6	5	4	3	2	1
<b>LÉGUMES</b>	ENDIVES, ÉPINARDS						●				
	LÉGUMES SECS						●				
	POMMES DE TERRE À L'EAU						●				
	POMMES DE TERRE RISSOLÉES						●				
	POMMES DE TERRE SAUTÉES						●				
<b>VIANDE</b>	DECONGÉLATION DE LÉGUMES								●		
	VIANDES PEU ÉPAISSES		●								
	STEAKS POELÉS				●						
	GRILLADE (GRIL FONTE)				●						
<b>Friture</b>	Frites surgelées	●									
	Frites fraîches	●									
		P	9	8	7	6	5	4	3	2	1
<b>VARIANTES</b>	AUTO-CUISEUR (DES LE CHUCHOTEMENT)						●				
	COMPOTES						●				
	CREPES					●					
	CREME ANGLAISE						●				
	CHOCOLAT FONDU										●
	CONFITURES						●				
	LAIT						●				
	ŒUFS SUR LE PLAT						●				
	PATES					●					
	PETITS POTS DE BÉBÉ (BAIN MARIE)									●	
	RAGOUTS					●					
	RIZ CRÉOLE					●					
RIZ AU LAIT									●		

• **PRESENTATION DU PROGRAMMATEUR**

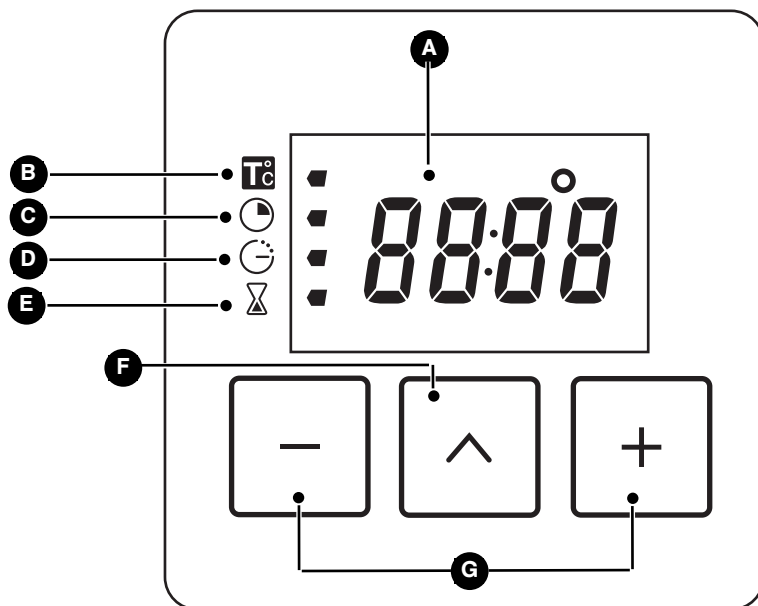

**A** Affichage de l'heure, des durées et de la température

**B** Indicateur de température

**C** Indicateur de durée de cuisson

**D** Indicateur de fin de cuisson

**E** Indicateur du minuteur

**F** Touche de sélection

**G** Touches de réglage



## • UTILISATION DU PROGRAMMATEUR

### • Réglage de l'heure

- A la mise sous tension

L'afficheur clignote à 12:00. (fig.1)

Réglez l'heure en appuyant sur les touches + ou - (le maintien de la touche permet d'obtenir un défilement rapide) (fig.2).

Exemple : 12H30

Appuyez sur la touche " ^ " pour valider. L'affichage ne clignote plus.

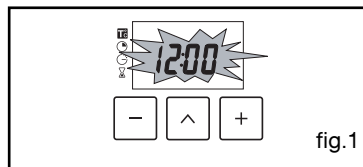

fig.1

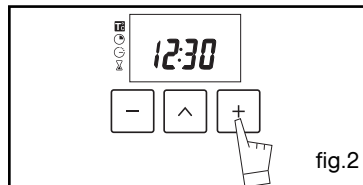

fig.2

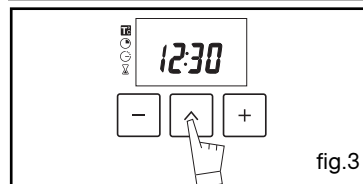

fig.3

- Pour remettre à l'heure l'horloge

Le sélecteur de fonction doit obligatoirement être sur la position 0 (fig.1).

Appuyez sur la touche " ^ " pendant quelques secondes jusqu'à faire clignoter l'afficheur (fig.2), puis relâchez. Des bips sonores indiquent que le réglage est alors possible.

Ajustez le réglage de l'heure avec les touches + et - (fig.3).

Appuyez sur la touche " ^ " pour valider (fig.4).

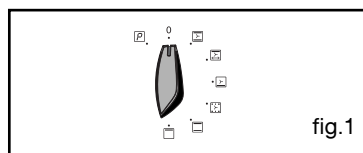

fig.1

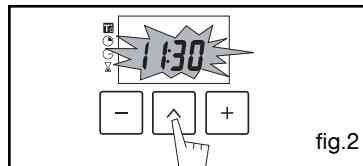

fig.2

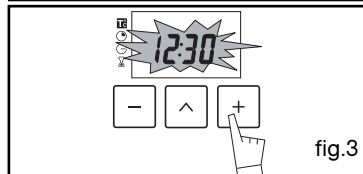

fig.3

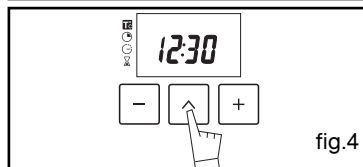

fig.4

**⚠ Attention**  
S'il n'y a pas de validation par la touche " ^ ", l'enregistrement est automatique au bout de quelques secondes.

### • Cuisson immédiate

– Le programmateur ne doit afficher que l'heure ; celle-ci ne doit pas clignoter (fig.1).

. Choisissez le mode de cuisson

Tournez le sélecteur de fonctions sur la position de votre choix.

Exemple : position  (fig.2).

Votre four vous propose la température optimale pour ce type de cuisson.

Il vous est cependant possible d'ajuster la température en actionnant la manette de sélection de température vers + ou - (fig. 3)

Exemple : repère de température 210°C (fig.4).

**Placez votre plat dans le four** selon les recommandations fournies par le guide de cuisson.

Après ces actions, le four chauffe, et l'indicateur de température clignote.

Une série de bips sonores retentit lorsque le four atteint la température choisie. Celle-ci cesse de clignoter.



fig.1

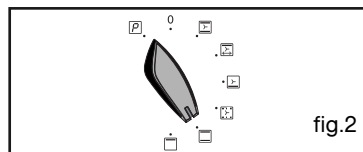

fig.2

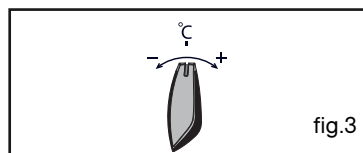

fig.3

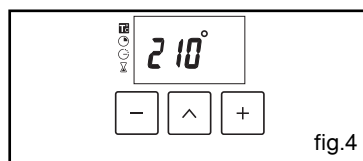

fig.4



#### **Attention**

**Après un cycle de cuisson, la turbine de refroidissement continue de fonctionner pendant un certain temps, afin de garantir une bonne fiabilité du four.**



#### **Attention**

**Toutes les cuissons se font porte fermée.**

• **CUISSON PROGRAMMEE**

- **Cuisson avec départ immédiat et durée programmée**

- Choisissez le mode de cuisson souhaité et ajustez la température.

Exemple : position  , température 200°.

- Appuyez sur la touche “ ^ ” jusqu’à faire clignoter l’indicateur de durée de cuisson “ ⌚ ”.

L’affichage clignote à 0h00 pour indiquer que le réglage est alors possible (fig.1).

- Appuyez sur les touches de réglage + ou - pour régler le temps souhaité.

Exemple : 25 min de cuisson (fig.2).

L’enregistrement du temps de cuisson est automatique au bout de quelques secondes.

L’affichage de la durée ne clignote plus et revient en mode température (fig.3).

Le décompte de la durée se fait immédiatement après le réglage.

**Après ces 3 actions, le four chauffe :**

Une série de bips sonores retentit lorsque le four atteint la température choisie.

En fin de cuisson (fin du temps programmé),

- le four s’arrête,

- 0:00 s’affiche (fig.4),

- une série de bips sonores est émise durant quelques minutes. L’arrêt définitif de ces bips se fait en appuyant sur la touche “ ^ ”.

L’affichage repasse à l’heure du jour en ramenant le sélecteur de fonctions sur 0 (fig.5),

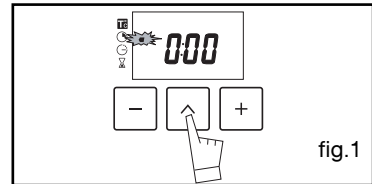

fig.1

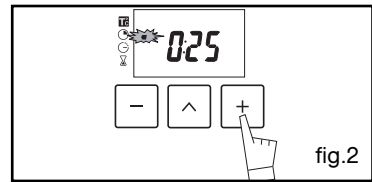

fig.2

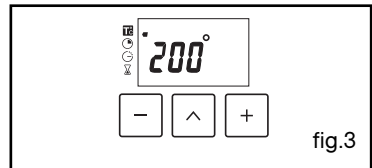

fig.3

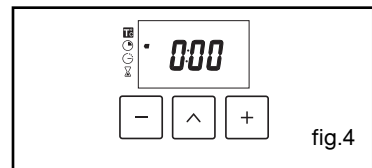

fig.4

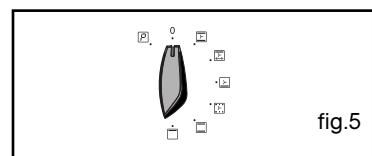

fig.5

## • CUISSON PROGRAMMÉE

### - Cuisson avec départ différé et heure de fin choisie

Procédez comme une cuisson programmée.

- Après le réglage de la durée de cuisson, appuyez sur la touche “ ^ ” jusqu’à faire clignoter l’indicateur de fin de cuisson “ ☺ ”

ter l’indicateur de fin de cuisson “ ☺ ”

L’affichage de l’heure clignote pour indiquer que le réglage est alors possible (fig.1).

- Appuyez sur la touche + ou - pour régler l’heure de fin de cuisson souhaitée (fig.2).

Exemple : fin de cuisson à 13h (fig.3).

L’enregistrement de la fin de cuisson est automatique au bout de quelques secondes. L’affichage de la fin de cuisson ne clignote plus.

**Après ces 3 actions, le départ de la chauffe est différé pour que la cuisson soit finie à 13h.**

En fin de cuisson (fin du temps programmé),

- le four s’arrête,

- 0:00 s’affiche,

- une série de bips sonores est émise durant quelques minutes. L’arrêt définitif de ces bips se fait en appuyant sur la touche “ ^ ”.

L’affichage repasse à l’heure du jour en ramenant le sélecteur de fonctions sur 0 (fig.3),

*Dans le cas de cuissons programmées, la cavité est éclairée jusqu’au démarrage de la cuisson et reste allumée en fin de cuisson.*

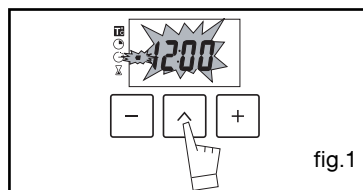

fig.1

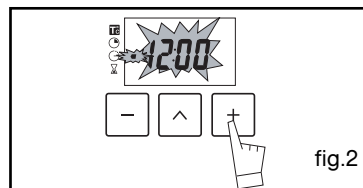

fig.2

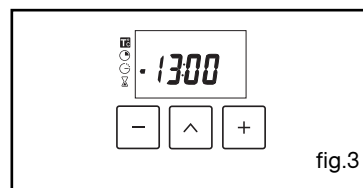

fig.3

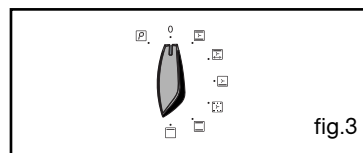

fig.3

## • UTILISATION DE LA FONCTION MINUTERIE

- Le programmeur de votre four peut être utilisé comme minuterie indépendante permettant de décompter un temps sans fonctionnement du four.

Dans ce cas, l'affichage de l'heure du jour est prioritaire sur l'afficheur de la minuterie est

- Appuyez sur la touche " ^ " (fig.1) jusqu'à faire clignoter le symbole minuterie

⌚ -> 0.00 clignote.

- Ajustez le temps choisi en actionnant le sélecteur de réglage + ou -.

- Appuyez sur la touche " ^ " pour valider ou attendre quelques secondes (fig.2).

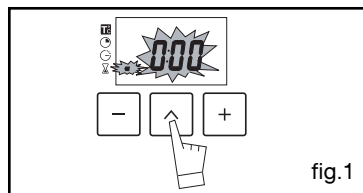

fig.1

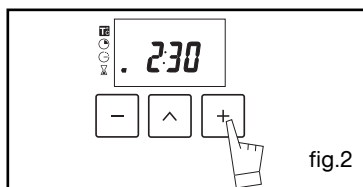

fig.2

L'afficheur s'arrête de clignoter au bout de quelques secondes et la minuterie se met en marche et décompte le temps de secondes en secondes.

Une fois la durée écoulée, la minuterie émet une série de bips sonores pour vous avertir.





L'arrêt définitif de ces bips se fait en appuyant sur la touche " ^ ".



### **Attention**

***Il est possible de modifier ou d'annuler à n'importe quel moment la programmation de la minuterie.***

## • **MODES DE CUISSON DU FOUR**

- \*  **Viande - Poisson - Tarte**  
(température préconisée **200°C** mini 35°C maxi 275°C)
- La cuisson s'effectue par les éléments inférieur et supérieur et par l'hélice de brassage.
  - Cette position vous permet de cuire sur plusieurs niveaux (2 maximum) des mets identiques ou différents.
  - Après avoir effectué un préchauffage, réalisez les cuissons comme indiqué dans le guide de cuisson.
-  **Pièce à rotir**  
(température préconisée **200°C** mini 180°C maxi 230°C)
- La cuisson s'effectue alternativement par l'élément supérieur et par l'hélice de brassage d'air.
  - Préchauffage inutile. Volailles et rôtis juteux et croustillants sur toutes les faces.
  - Glissez la lèche-frite au gradin du bas.
-  **Gâteau brioche**  
(température préconisée **205°C** mini 35°C maxi 275°C)
- La cuisson s'effectue par l'élément inférieur associé à un léger dosage du gril et à l'hélice de brassage d'air.
  - Cuisson par le dessous avec léger dosage dessus. Placez la grille sur le gradin bas.
  - Recommandée pour les **plats humides** (quiches, tartes aux fruits juteux...). La pâte sera bien cuite dessous. Recommandé pour les **préparations qui lèvent (cake, brioche, kouglof...)** et pour les **soufflés** qui ne seront pas bloqués par une croûte dessus.
-  **Maintien au chaud**  
(température préconisée **80°C** mini 35°C maxi 100°C)
- Dosage de l'élément supérieur et inférieur associés au brassage d'air.
  - Recommandé pour **faire lever les pâtes à pain, à brioche, kouglof...** en ne dépassant pas 40° (chauffe-assiette, décongélation).
- \*  **Cuisson ECO**  
(température préconisée **200°C** mini 35°C maxi 275°C)
- La cuisson s'effectue par les éléments inférieur et supérieur sans brassage d'air.
  - Cette position permet de faire un gain d'énergie d'environ 25% en conservant les qualités de cuisson. La position ECO est utilisée pour l'étiquetage énergétique.
  - Vous réaliserez une économie d'énergie tout au long de la cuisson mais le temps peut être plus long.

### • **MODES DE CUISSON DU FOUR**



#### **Gratin - Grillade**

(température préconisée **275°C** mini 180°C maxi 275°C)

- La cuisson s'effectue par l'élément supérieur sans brassage d'air.
- Effectuez un préchauffage de 5 min. Glissez la léche frite sur le gradin du bas pour recueillir le graisses.
- Recommandé pour griller les **côtelettes, saucisses, tranches de pain, gambas posées sur la grille.**

*\* Séquences(s) utilisée(s) pour l'annonce écrite sur l'étiquette énergétique conformément à la norme européenne EN 50304 et selon la directive Européenne 2002/40/CE.*

## • GUIDE DE CUISSON DU FOUR

LES CUISSONS S'EFFECTUENT PORTE FERMÉE ET SOUS VOTRE SURVEILLANCE.

PLATS	CUISSON TRADITIONNELLE				CUISSON MULTIFONCTION				Temps de cuisson en minutes	Indications	
	Thermostat	°C	Gratin	Thermostat	°C	Gratin	Thermostat	°C			Gratin
<b>VIANDES</b>											
Rôti de porc (1kg)	200		2	180	2				90	ajoutez un peu d'eau	
Rôti de veau (1kg)	200		2	180	2				60-70	conseils au verso	
Rôti de boeuf	*240		2						30-40		
Agneau (gigot, épaule 2,5 kg)	*220	220	1	220	2				50-55		
Volaille (1 kg)	200		2								
Volaille grosses pièces	180		1						90-120	posées sur grille	
Cuisses de poulet		*220							15-25		
Côtes de porc, veau		*220-240	3						15-20		
Côtes de boeuf (1 kg)		*220-240	3-4						25-30		
Côtes de mouton		*275	4						10-20		
<b>POISSONS</b>											
Poissons grillés		*275	4						15-20		
Poissons cuisinés (dorade)	*200		2	180	2				35-45	plat en terre	
Poissons papillottes	*220		2-3	*200	2-3				10-15		
<b>LÉGUMES</b>											
Gratins (aliments cuits)		*275	3-4								
Gratins dauphinois	*200		2	180	2				30		
Lasagnes	*200		2	180	2				55-60		
Tomates farcies	*200		2	180	2				40-45		
<b>DIVERS</b>											
Brochettes		*275	4						15-20		
Pâté en terrine	*200		2	*180	2				80-100	bain marie	
Pizza pâte brisée	*210		2	200	2				30-40	moule 30 cm	
Pizza pâte à pain	*220		3	*200	3			1	15-18	plat multilusages	
Quiches	*210		2	200	2			1	30-45	moule 30 cm	
Soufflé				180	1				50	moule 21 cm	
Tourtes	*200		2	180	2				40-45		
Pain	*220		1	*200	1			1	30-50	* en  en sur la grille	
Pain grillé									1-2	selon la préparation	
Cocottes fermées (daube, bœckacafén)	180		1	165	1				90-180		



PÂTISSERIES											
Biscuit de Savoie - Génoise											
<b>Biscuit roulé</b>	<b>*220</b>	<b>3</b>									
Brioche	*180	1									
<b>Brownies</b>	<b>*180</b>	<b>2</b>									
Cake - Quatre-quarts	*180	1									
<b>Ciafottis</b>	<b>200</b>	<b>2</b>	<b>180</b>	<b>2</b>							
Crèmes	165	2	150	2							
<b>Cookies - Sablés</b>	<b>*200</b>	<b>3</b>	<b>165</b>	<b>3</b>							
Kugelhoppf											
<b>Meringues</b>	<b>100</b>	<b>2</b>	<b>100</b>	<b>2</b>							
Madeleines	*220	2	*210	2							
<b>Pâte à choux</b>	<b>*200</b>	<b>3</b>	<b>*180</b>	<b>3</b>							
Petits fours feuilletés	*220	3	*200	3							
<b>Savarin</b>	<b>*180</b>	<b>2</b>									
Tarte pâte brisée	*210	2	200	2							
<b>Tarte pâte feuilletée fine</b>	<b>*220</b>	<b>2</b>	<b>*220</b>	<b>2</b>							
Tarte pâte à la levure	*210	2	*180	2							

\* en 

**grand plat en verre**  
\* en 

bain-marie  
**plat multitusages**

plaques sur la grille  
**selon grosseur**

moule 30 cm  
**plat multitusages**  
plat multitusages

### \*Préchauffez à la température indiquée.

- Ne cuisez pas les viandes dans la lèche-frite : risque d'éclaboussures.
- Un bain marie doit toujours débiter avec de l'eau bouillante : ne pas trop remplir le plat.
- En fonction GRIL, placez le mets à griller sur la grille; la lèche frite sur le gradin du bas pour recevoir le jus.

Volume utile : 50,4 l



EQUIVALENCE : CHIFFRE  °C									
Chiffre	1	2	3	4	5	6	7	8	9
°C	35/40	65	100	120	150	180-200	210-220	240	275

### • FOUR PYROLYTIQUE

- Ce type de four nettoie par destruction à haute température les salissures qui proviennent des éclaboussures ou des débordements.
  - Les fumées dégagées sont détruites par leur passage dans un catalyseur.
- Il ne faut pas attendre que le four soit trop chargé de graisses pour effectuer ce nettoyage.

#### Dans quel cas devez-vous effectuer une pyrolyse ?

- Lorsque votre four fume lors d'un préchauffage ou fume énormément lors de cuissons.
- Lorsque votre four dégage une odeur à froid suite à différentes cuissons (moutons, poissons, grillades...).

La pyrolyse n'est pas nécessaire après chaque cuisson, mais seulement si le degré de salissure le justifie.

<b>Cuissons peu salissantes</b>	Biscuits, légumes, pâtisseries, quiches, soufflés...	Cuissons sans éclaboussures : une pyrolyse n'est pas justifiée.
<b>Cuissons salissantes</b>	Viandes, poissons (dans un plat), légumes farcis.	La pyrolyse peut se justifier toutes les 3 cuissons.
<b>Cuissons très salissantes</b>	Grosses pièces de viandes à la broche.	La pyrolyse peut se faire après une cuisson de ce type, si les projections ont été importantes.

### • CONSIGNE DE SECURITE



#### **Attention**

**- Avant de débiter la pyrolyse, retirez tous les accessoires à l'intérieur du four, y compris la casserole.**

**Avant le démarrage de la pyrolyse, enlevez les débordements importants qui auraient pu se produire, afin d'éviter le risque d'inflammation ou une production excessive de fumée.**

**- Pendant la pyrolyse, les surfaces deviennent plus chaudes qu'en usage normal, les enfants doivent être éloignés.**

**- Ne recouvrez pas l'intérieur du four de papier aluminium pour économiser un nettoyage : en provoquant une surchauffe, vous endommageriez l'émail qui recouvre la cavité.**

## • DEMARRAGE DU NETTOYAGE

Pour bénéficier de la quantité de chaleur déjà emmagasinée dans le four, et économiser de l'énergie :

Débutez une pyrolyse après une cuisson.

Retirez les accessoires du four et enlevez les débordements importants qui auraient pu se produire.

Vérifiez que le programmateur affiche l'heure du jour et que celle-ci ne clignote pas. (fig.1).

Il suffit de positionner votre sélecteur de cuisson sur la position  "Pyrolyse" (fig.2).

L'indication "pyrolyse" apparaît dans l'afficheur (fig.3).

**⚠ Attention**  
***Le verrouillage de la porte est effectif quelques minutes après le départ du cycle. La pyrolyse s'arrête automatiquement. Lorsque la température atteint environ 275°C, il est alors possible d'ouvrir la porte.***

La durée d'indisponibilité du four est de 2h30 (2 heures de pyro et 30 minutes de refroidissement). Cette durée n'est pas modifiable.

Ce temps prend en compte la durée de refroidissement jusqu'au déverrouillage de la porte.

## • FIN DU NETTOYAGE

La pyrolyse s'arrête automatiquement, il est alors possible d'ouvrir la porte.

En fin de cycle pyrolyse l'afficheur indique 0:00.

Ramenez le sélecteur de fonctions sur la position 0. (fig.4).

Lorsque le four est froid, utilisez un chiffon humide pour enlever la cendre blanche. Le four est propre et à nouveau utilisable pour effectuer une cuisson de votre choix.



fig.1

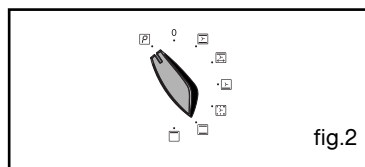

fig.2

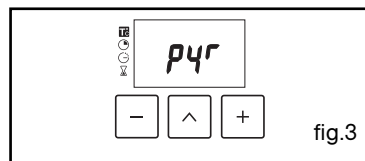

fig.3

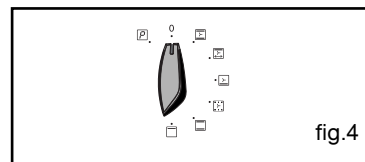

fig.4

**Vous avez un doute sur le bon fonctionnement de votre four, ceci ne signifie pas forcément qu'il y a une panne. *Dans tous les cas, vérifiez les points suivants :***

VOUS CONSTATEZ QUE...	LES CAUSES POSSIBLES	QUE FAUT-IL FAIRE ?
<b>Votre four ne chauffe pas</b>	<ul style="list-style-type: none"> <li>- Le four n'est pas branché.</li> <li>- Le fusible de votre installation est hors service.</li> <li>- La température sélectionnée est trop basse.</li> </ul>	<ul style="list-style-type: none"> <li>➔ Branchez votre four.</li> <li>➔ Changez le fusible de votre installation et vérifiez sa valeur (Voir tableau, rubrique "section du câble/fusible).</li> <li>➔ Augmentez la température sélectionnée.</li> </ul>
<b>La lampe de votre four ne fonctionne plus.</b>	<ul style="list-style-type: none"> <li>- La lampe est hors service.</li> <li>- Votre four n'est pas branché ou le fusible est hors service.</li> </ul>	<ul style="list-style-type: none"> <li>➔ Changez la lampe.</li> <li>➔ Branchez votre four ou changez le fusible.</li> </ul>
<b>Le nettoyage par pyrolyse ne se fait pas.</b>	<ul style="list-style-type: none"> <li>- La porte est mal fermée.</li> <li>- Le système de verrouillage est défectueux.</li> </ul>	<ul style="list-style-type: none"> <li>➔ Vérifiez la fermeture de la porte.</li> <li>➔ Faire appel au Service Après Vente.</li> </ul>
<b>Votre four émet des bips.</b>	<ul style="list-style-type: none"> <li>- En cours de cuisson.</li> <li>- En fin de cuisson.</li> </ul>	<ul style="list-style-type: none"> <li>➔ La température de consigne de votre choix est atteinte.</li> <li>➔ Votre cuisson programmée est terminée.</li> </ul>
<b>Le ventilateur de refroidissement continue de tourner à l'arrêt du four</b>	<ul style="list-style-type: none"> <li>- La ventilation fonctionne pendant 1 heure maximum après la cuisson, ou lorsque la température de votre four est supérieure à 125°C</li> <li>- Si pas d'arrêt après 1 heure.</li> </ul>	<ul style="list-style-type: none"> <li>➔ Ouvrir la porte pour accélérer le refroidissement du four</li> <li>➔ Faire appel au Service Après Vente.</li> </ul>



### **Attention**

**- Les réparations sur l'appareil doivent être effectuées uniquement par des professionnels. Les réparations non effectuées dans les règles peuvent être source de dangers pour l'utilisateur.**



### **Conseil**

**Dans tous les cas, si votre intervention n'est pas suffisante, contactez sans attendre le Service après-vente.**

### • **PRESERVER VOTRE APPAREIL**

. Evitez les chocs avec les récipients :  
La surface verre vitrocéramique est très résistante, mais n'est toutefois pas incassable.

. Ne pas poser de couvercle chaud à plat sur votre table de cuisson. Un effet 'ventouse' risquerait d'endommager le dessus vitrocéramique.

. Evitez les frottements de récipients qui peuvent à la longue générer une dégradation du décor sur le dessus vitrocéramique.

. Evitez de poser des récipients sur votre cadre ou enjoliveur (suivant modèle).

. Evitez les récipients à fonds rugueux ou bosselés : Ils peuvent retenir et transporter des matières qui provoqueront des tâches ou des rayures sur votre table.

**Ces défauts qui n'entraînent pas un non fonctionnement ou une inaptitude à l'usage,**

**n'entrent pas dans le cadre de la garantie.**

. Ne rangez pas dans le meuble situé sous votre table de cuisson vos produits d'entretien ou produits inflammables.

. Ne réchauffez pas une boîte de conserve fermée, elle risque d'éclater.

Cette précaution est valable bien sûr pour tous les modes de cuisson.

. Pour la cuisson, n'utilisez jamais de feuille de papier d'aluminium. Ne déposez jamais des produits emballés avec de l'aluminium, ou en barquette d'aluminium sur votre table de cuisson.

L'aluminium fondrait et endommagerait définitivement votre appareil de cuisson.

. La table de cuisson ne doit pas servir à entreposer quoi que ce soit (allumage intempestif, rayure, ...).

. Un nettoyeur vapeur ne doit pas être utilisé. Le jet de vapeur peut endommager votre table.

### • **ENTRETIENIR VOTRE APPAREIL**

TYPES DE SALISSURES	UTILISEZ	COMMENT procéder ?
Légères.	Eponges sanitaires.	Bien détremper la zone à nettoyer avec de l'eau chaude, puis essuyez.
Accumulation de salissures recuites. Débordements sucrés, plastiques fondus.	Eponges sanitaires. Racloir spécial verre.	Bien détremper la zone à nettoyer avec de l'eau chaude, utilisez un racloir spécial verre pour dégrossir, finir avec le coté grattoir d'une éponge sanitaire, puis essuyez.
Auréoles et traces de calcaire.	Vinaigre d'alcool blanc.	Appliquez du vinaigre d'alcool blanc chaud sur la salissure, laissez agir, essuyez avec un chiffon doux.
Colorations métalliques brillantes. Entretien hebdomadaire.	Produit spécial verre vitrocéramique.	Appliquez sur la surface un produit spécial verre vitrocéramique, de préférence comportant du silicone (effet protecteur).



crème



éponge sanitaire  
spéciale vaisselle délicate



~~poudre~~



~~éponge abrasive~~

**Attention**

Avant de procéder au nettoyage, laissez refroidir l'appareil et vérifiez que toutes les manettes sont sur la position **ARRET**.

- Ne pas utiliser de produits d'entretien abrasifs ou de grattoirs métalliques durs pour nettoyer la porte en verre du four, ce qui pourrait érafler la surface et entraîner l'éclatement du verre.

**Attention**

- Lors du nettoyage de la vitre de la porte, veuillez protéger contre toute infiltration de liquide, les aérations situées en haut de la porte.

**Attention**

- Ne pas utiliser d'appareil de nettoyage à la vapeur.  
- Ne pas asperger d'eau la cuisinière

## COMMENT PROCÉDER ?

Carrosserie	<p>- Utilisez une <b>éponge humidifiée d'eau savonneuse</b>, pour le dessus. Si nécessaire, après débordements, utilisez une <b>crème à récurer du commerce, non abrasive, pour émail</b>. Faites briller avec un linge sec, ou mieux avec une <b>peau de chamois</b>. Ne laissez pas séjourner sur l'émail des liquides acides (jus de citron, vinaigre...).</p> <p>- Pour les surfaces métalliques polies, utilisez les produits du commerce prévus pour l'entretien des métaux polis.</p>
Vitre de porte de four	<p>- Après une cuisson ayant provoqué des salissures, il est conseillé de nettoyer la vitre intérieure avec une <b>éponge humidifiée d'eau savonneuse</b>.</p>
Bouton de programmation	<p>- Utilisez une <b>éponge humidifiée d'eau savonneuse</b>.</p>

Pour préserver votre appareil, nous vous recommandons d'utiliser les produits d'entretien Clearit.



*L'expertise des professionnels  
au service des particuliers*

Clearit vous propose des produits professionnels et des solutions adaptées pour l'entretien quotidien de vos appareils électroménagers et de vos cuisines.

Vous les trouverez en vente chez votre revendeur habituel, ainsi que toute une ligne de produits accessoires et consommables.

## • INTERVENTIONS

Les éventuelles interventions sur votre appareil doivent être effectuées par un professionnel qualifié dépositaire de la marque. Lors de votre appel, mentionnez la référence complète de votre appareil (modèle, type, numéro de série). Ces renseignements figurent sur la plaque signalétique située dans le coffre de l'appareil (ouvrez la sous-porte ou tirez le tiroir).

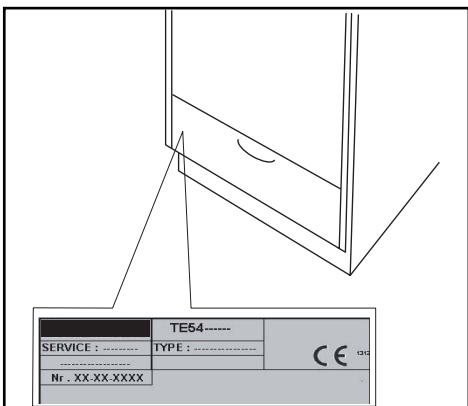

### PIÈCES D'ORIGINE

Lors d'une intervention d'entretien, demandez l'utilisation exclusive de **pièces détachées certifiées d'origine**.



## • RELATIONS CONSOMMATEURS

### • Pour en savoir plus sur tous les produits de la marque :

informations, conseils, les points de vente, les spécialistes après-vente.

### • Pour communiquer :

nous sommes à l'écoute de toutes vos remarques, suggestions, propositions auxquelles nous vous répondrons personnellement.

> Vous pouvez nous écrire :

**Service Consommateurs SAUTER**  
**BP 9526**  
**95069 CERGY PONTOISE CEDEX**

> ou nous téléphoner au :

**0892 02 88 05 \***  
 0,45€ TTC / min à partir d'un poste fixe

Tarif en vigueur au 1er avril 2004

\* Service fourni par FagorBrandt SAS, locataire-gérant, Etablissement de Cergy, 5/7 avenue des Béthunes, 95310 Saint Ouen L'Aumône SAS au capital social de 20 000 000 euros RCS Nanterre 440 303 196.

FagorBrandt SAS, locataire-gérant - SAS au capital social de 20 000 000 euros RCS Nanterre 440 303 196.

**KIP 1262\***

**CZ5701181-00 - 10/11**