

BRAUN

8595 



ActiVator™ 

www.braun.com/register

Type 5643

5-643-350/00/XII-04/M

D/GB/F/E/P/INL/DK/N/S/FIN/TR/GR

Printed in Germany



Braun Infoline

Deutsch	4, 10, 96
English	11, 17, 96
Français	18, 24, 96
Español	25, 31, 96
Português	32, 38, 96
Italiano	39, 45, 96
Nederlands	46, 52, 96
Dansk	53, 59, 96
Norsk	60, 66, 96
Svenska	67, 73, 96
Suomi	74, 80, 96
Türkçe	81, 96
Ελληνικά	88, 95, 96

- (D)** Haben Sie Fragen zu diesem Produkt?
- (A)** Rufen Sie an (gebührenfrei):
00 800 27 28 64 63
00 800 BRAUNINFOLINE
- (CH)** **08 44 - 88 40 10**
- (E)** Servicio al consumidor para España:
901 11 61 84
- (P)** Serviço ao Consumidor para Portugal:
808 20 00 33
- (I)** Servizio consumatori:
(02) 6 67 86 23
- (NL)** Heeft u vragen over dit product?
Bel Braun Consumenten-infolijn:
0 800-445 53 88
- (B)** Vous avez des questions sur ce produit ?
Appelez Braun Belgique
(02) 711 92 11
- (DK)** Har du spørgsmål om produktet? Så ring
70 15 00 13
- (N)** Spørsmål om dette produktet? Ring
22 63 00 93
- (S)** Frågor om apparaten? Ring Kundservice
020 - 21 33 21
- (FIN)** Onko Sinulla kysyttävää tuotteesta? Soita
0203 77877
- (TR)** Müşteri Hizmetleri Merkezi:
0212 - 473 75 85

Activator 8595

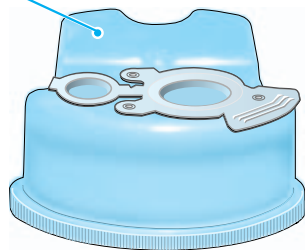
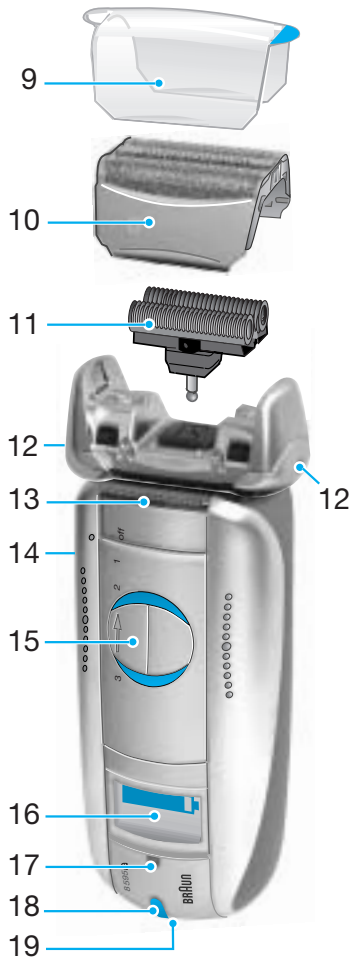

Ihr Activator bildet mit Rasierer und Lade-/Reinigungsstation (Clean&Charge) ein System, das mit seiner anspruchsvollen Elektronik unübertroffene Gründlichkeit, höchstmöglichen Komfort für Sie und die optimale Pflege für Ihren Rasierer garantiert

- Das System passt sich automatisch jeder Netzspannung weltweit an.
- Es erkennt, ob die Reinigung Ihres Rasierers erforderlich, und wenn ja, welches der drei Reinigungsprogramme angemessen ist.
- Am Netz angeschlossen, steuert das System den Ladeprozess so, dass Kapazität und Lebensdauer der Akku-Einheit Ihres Rasierers optimal gewährleistet sind.
- Das System übernimmt die Schmierung des Schersystems.
- Das System zeigt Ihnen an, wann Scherfolie und Klingenblock erneuert werden müssen.

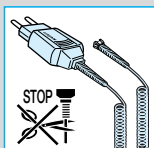

Achtung

Das Gerät trocken halten.

Ihr Rasierer-System ist mit einem Spezialkabel mit integriertem Netzteil für Sicherheitskleinspannung ausgestattet. Daher dürfen auf keinen Fall Teile ausgetauscht oder Veränderungen vorgenommen werden. Es besteht sonst Stromschlaggefahr.

Um ein Auslaufen der Reinigungsflüssigkeit zu vermeiden, achten Sie beim Aufstellen der Station auf einen sicheren, waagerechten Stand.

Die Station darf mit eingesetzter Kartusche nicht gekippt, nicht heftig bewegt und in keiner Weise transportiert werden.

Die Station sollte weder in Spiegelschränken noch über Heizungen aufbewahrt, noch auf empfindlichen (polierten oder lackierten) Flächen abgestellt werden.

Nicht längere Zeit direktem Sonnenlicht aussetzen.

Die Station enthält leicht entzündliche Flüssigkeit.

Von Zündquellen fernhalten, in der Nähe der Station nicht rauchen. Von Kindern fernhalten.

Die Reinigungskartusche nicht neu füllen.

Verwenden Sie ausschließlich die original Reinigungskartusche von Braun.

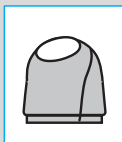

Beschreibung

1. Spezialkabel mit integriertem Netzteil
2. «start cleaning» Start-Taste
3. Kontakte Station-Rasierer
4. Lift-Taste für Kartuschenwechsel
5. Anzeige der Reinigungsprogramme
6. Füllstands-Anzeige
7. Steckerbuchse (Station)
8. Reinigungskartusche
9. Schutzkappe
10. Scherfolie
11. Klängenblock
12. Entriegelungstasten
13. Langhaarschneider
14. Kontakte Rasierer-Station (Rasierer-Rückseite)
15. Schalter
16. Rasierer-Funktionsanzeige
17. Info-Taste
18. Kontroll-Lampe
19. Steckerbuchse (Rasierer)

Vor der Rasur

Wenn Sie es wünschen, können Sie gleich mit der Rasur beginnen (vorausgesetzt, der Rasierer ist geladen – siehe Abschnitt «Rasierer-Funktionsanzeige»). Wir empfehlen jedoch wie folgt vorzugehen:

- Verbinden Sie die Steckerbuchse der Station (7) über das Spezialkabel (1) mit dem Netz.
- Drücken Sie die Lift-Taste (4), um das Gehäuse-Oberteil anzuheben.
- Halten Sie die Kartusche (8) auf einer ebenen, festen Unterlage.
- Ziehen Sie den Verschluss vorsichtig ab.
- Schieben Sie die Kartusche bis zum Anschlag in das Bodenfach.
- Drücken Sie das Gehäuse-Oberteil langsam nach unten, bis es einrastet.

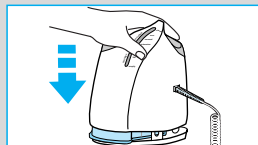
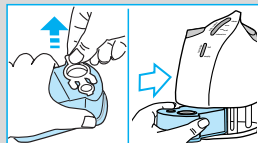
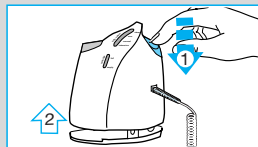
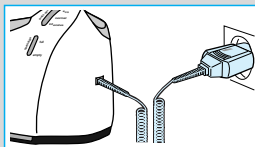

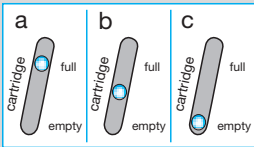

Die Füllstands-Anzeige (6) zeigt, wieviel Reinigungsflüssigkeit in der Kartusche ist:

- a) Ausreichend Flüssigkeit vorhanden
- b) Noch 7 Reinigungen möglich
- c) Neue Kartusche erforderlich

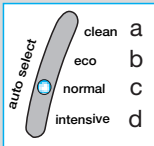
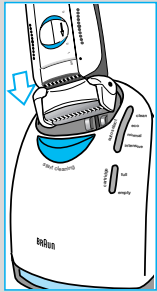

Nehmen Sie die Schutzkappe (9) vom Rasierer ab. Stellen Sie den Rasierer mit dem Kopf nach unten in die Station (die Kontakte auf der Rasierer-Rückseite (14) berühren dann die Kontakte in der Station (3)). Wenn erforderlich, sorgt das System jetzt für die Aufladung des Rasierers.

Zudem wird der Reinigungsstatus automatisch überprüft und eine der vier Leuchtdioden der Anzeige der Reinigungsprogramme (5) leuchtet auf:

- a) Der Rasierer ist sauber
- b) Sparprogramm (eco) – nur kurze Reinigung erforderlich
- c) Normale Reinigung erforderlich
- d) Intensive Reinigung erforderlich

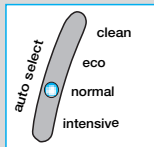
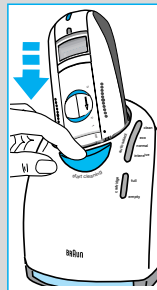

Hat das System eines der drei Reinigungsprogramme gewählt, wird es erst beginnen, wenn Sie die Start-Taste (2) drücken. Damit wird der Rasierer in der Station verriegelt und das Reinigungsprogramm gestartet.

Wir empfehlen, nach jeder Rasur zu reinigen.

Während das Reinigungsprogramm läuft, blinkt die entsprechende Leuchtdiode. Jede Reinigung hat mehrere Zyklen (in denen die Reinigungsflüssigkeit durch den Rasiererkopf gespült wird) und eine Trocknungsphase (durch Erwärmung). Die Gesamt-Reinigungszeit beträgt zwischen 33 und 50 Minuten.

Reinigungsprozesse in der Station sollten nicht unterbrochen werden, denn während des Trocknens können die Metallteile des Rasierers heiß werden. Außerdem kann die Elektronik Schaden nehmen, wenn der Rasierer vorzeitig herausgenommen wird und noch nicht trocken ist.

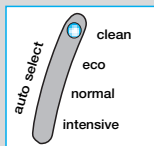

Ist das Reinigungsprogramm beendet, leuchtet das blaue «clean»-Licht. Sie können die Start-Taste drücken und den Rasierer entriegeln.

Ihr Rasierer ist jetzt sauber und bereit zur Benutzung.

Rasieren

Ist der Rasierer in der Station verriegelt, drücken Sie die Start-Taste (2) zur Entriegelung und nehmen den Rasierer heraus.

Schalterpositionen

off = aus (Einschaltsperr aktiv)

Schalter drücken und hochschieben, um den Rasierer einzuschalten:

- 1 = Rasur mit beweglichem Schwingkopf (das bewegliche Schersystem sorgt automatisch für eine optimale Anpassung an die Gesichtsform).
- 2 = Rasur mit fixiertem Schwingkopf in Winkelstellung (z.B. Rasur an engen Gesichtspartien wie unter der Nase).
- 3 = Der Langhaarschneider ist zugeschaltet (zum kontrollierten Trimmen von Schnauzbart und Haaransatz).

Tipps für eine optimale Rasur

Es empfiehlt sich, vor dem Waschen zu rasieren, da nach dem Waschen die Haut leicht aufgequollen ist. Rasierer im rechten Winkel (90°) zur Haut halten. Haut straffen und gegen die Bartwuchsrichtung rasieren. Um 100 % der Rasierleistung zu erhalten, wechseln Sie die Scherfolie und den Klingenblock, wenn die Anzeige darauf hinweist oder sobald sich Verschleißerscheinungen zeigen – oder spätestens alle 18 Monate.

Netzbetrieb

Wenn der Akku leer ist, kann die Rasur auch direkt über das Spezialkabel vom Netz erfolgen. (Sollte der Rasierer nach dem Einschalten nicht sofort laufen, ca. 1 Minute bei Schalterstellung «0» laden.)

Nach der Rasur

Automatische Reinigung

Stellen Sie nach jeder Rasur den Rasierer in die Station und verfahren Sie wie im Abschnitt «Vor der Rasur» beschrieben. Alle Reinigungs- und Ladefunktionen werden dann automatisch durchgeführt. Bei täglicher Reinigung reicht eine Kartusche für ca. 30 Reinigungsvorgänge. Aus hygienischen Gründen enthält die Reinigungsflüssigkeit Alkohol, der sich nach dem Öffnen der Kartusche langsam verflüchtigt. Daher sollte eine Kartusche, falls sie nicht täglich verwendet wird, nach ca. 8 Wochen ausgetauscht werden.

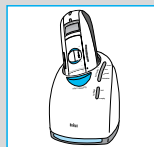
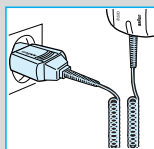
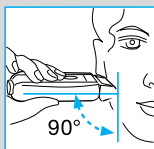
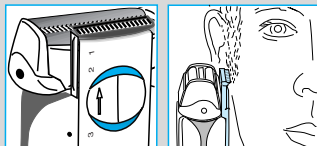
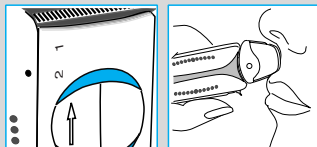
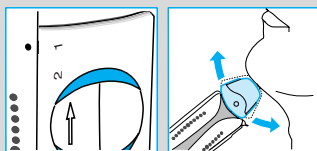

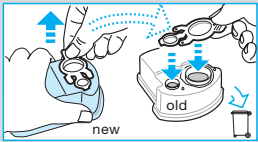
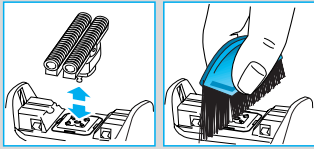
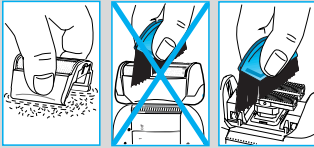
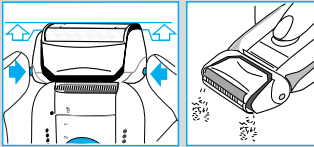

Schnellreinigung

Drücken Sie die Entriegelungstasten (12) um die Scherfolie anzuheben (nicht vollständig abheben). Schalten Sie den Rasierer ca. 5 –10 Sekunden lang ein, damit der Rasierstaub herausrieseln kann.

Gründliche manuelle Reinigung

Die manuelle Reinigung ist nur empfehlenswert, wenn die Station nicht zur Verfügung steht, z.B. auf Reisen. Reinigen Sie niemals mit Wasser. Nehmen Sie die Scherfolie ab und klopfen Sie sie aus. Den Klingenblock mit der Bürste reinigen und auch die Innenseiten des Schwingkopfs ausbürsten. Wenn Sie die Station längere Zeit nicht benutzen, sollten Sie einen Tropfen Leichtmaschinenöl auf der Scherfolie verteilen.

Kartuschenwechsel

Nach dem Drücken der Lift-Taste (4) zum Öffnen des Gehäuses einige Sekunden warten, bevor die gebrauchte Kartusche herausgenommen wird. Schließen Sie vor dem Entsorgen der gebrauchten Kartusche die Öffnungen mit dem Verschluss der neuen Kartusche, denn die gebrauchte Kartusche enthält verschmutzte Reinigungsflüssigkeit.

Reinigung des Gehäuses

Gehäuse des Rasierers und der Station gelegentlich mit einem feuchten Tuch abwischen, insbesondere die Mulde in der Station, in der der Rasierer sitzt.

Rasierer-Funktionsanzeige

1. Die Kontroll-Lampe zeigt an, dass der Rasierer mit Spannung versorgt wird.
2. Der Rasierer wird geladen / verbleibende Ladezeit.
3. Automatische Kontrolle / Rasierer ist voll geladen (voll geladen kann der Rasierer je nach Bartstärke ca. 50 Minuten ohne Netzanschluss betrieben werden).
4. Verbleibende Rasierzeit / Rasierer muss geladen werden.

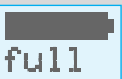
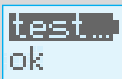
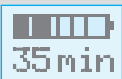

5. Restdauer des Reinigungsprozesses.
6. Scherfolie und Klingenblock wechseln. Als Hilfe zum Erwerb im Handel oder beim Braun Kundendienst zeigt die Funktionsanzeige die Ersatzteilnummer (8000) für Scherfolie und Klingenblock. Um diese Anzeige zurückzusetzen, drücken Sie die Info-Taste (17). Wir empfehlen, der Funktionsanzeige zu folgen und Scherfolie und Klingenblock alle 18 Monate auszuwechseln. Für eine gründlichere Rasur mit weniger Hautreizung sollten Sie beide Teile gleichzeitig wechseln.
7. System nimmt automatisch die Wartung der Akku-Einheit vor (volle Entladung/Aufladung).
8. Umgebungstemperatur nicht zum Aufladen geeignet. Lassen Sie den Rasierer einige Zeit bei Raumtemperatur liegen, um die Ladebedingungen zu verbessern. Günstigste Umgebungstemperatur beim Laden: 15 °C bis 35 °C.
9. Intensive Reinigung erforderlich – stellen Sie den Rasierer so bald wie möglich in die Station. Um diese Anzeige zurückzusetzen, drücken Sie die Info-Taste (17).
10. Info-Taste, einmal drücken: Dauer der letzten Rasur. Nochmals drücken: Gesamtzahl der Rasuren (kann nicht zurückgesetzt werden). Nochmals drücken: Ersatzteilnummer für Scherfolie und Klingenblock. Drei Sekunden lang drücken: Demo der Funktionsanzeige.
11. Keine Anzeige – der Rasierer ist vollständig entladen.

26min
cleaning

foil+cutter part No.8000

battery care

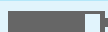
temp!

intensive clean needed



Zubehör

Im Handel oder beim Braun Kundendienst erhältlich:

- **Scherfolie und Klingenblock** No.8000
- **Reinigungskartusche Clean&Charge** CCR

Informationen zum Umweltschutz

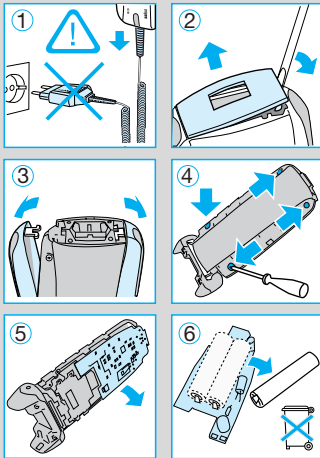

Der Rasierer enthält eine Nickel-Hybrid Akku-Einheit, die frei von umweltbelastenden Schwermetallen ist. Dennoch sollte das Gerät im Interesse der Rohstoff-Rückgewinnung am Ende der Lebensdauer nicht mit dem Hausmüll entsorgt werden. Die Entsorgung kann über eine Braun Kundendienststelle oder über entsprechende Sammelstellen erfolgen.

Die Kartusche kann im Hausmüll entsorgt werden.

Änderungen vorbehalten.

Dieses Gerät entspricht der EMV-Richtlinie 89/336/EWG, sowie der Niederspannungsrichtlinie 73/23/EWG.



Bitte führen Sie das Gerät am Ende seiner Lebensdauer den zur Verfügung stehenden Rückgabe- und Sammelsystemen zu.



Elektrische Angaben siehe Bedruckung auf dem Spezialkabel.

Garantie

Als Hersteller übernehmen wir für dieses Gerät – **nach Wahl des Käufers zusätzlich zu den gesetzlichen Gewährleistungsansprüchen gegen den Verkäufer** – eine Garantie von 2 Jahren ab Kaufdatum. Innerhalb dieser Garantiezeit beseitigen wir nach unserer Wahl durch Reparatur oder Austausch des Gerätes unentgeltlich alle Mängel, die auf Material- oder Herstellungsfehlern beruhen. Die Garantie kann in allen Ländern in Anspruch genommen werden, in denen dieses Braun Gerät von uns autorisiert verkauft wird.

Von der Garantie sind ausgenommen: Schäden durch unsachgemäßen Gebrauch (Knickstellen an der Scherfolie, Bruch), normaler Verschleiß (z.B. Scherfolie oder Klingenblock) sowie Mängel, die den Wert oder die Gebrauchstauglichkeit des Gerätes nur unerheblich beeinflussen. Bei Eingriffen durch nicht von uns autorisierte Braun Kundendienstpartner sowie bei Verwendung anderer als Original Braun Ersatzteile erlischt die Garantie.

Im Garantiefall senden Sie das Gerät mit Kaufbeleg bitte an einen autorisierten Braun Kundendienstpartner. Die Anschrift für Deutschland können Sie kostenlos unter 00800/27 28 64 63 erfragen.

Your Activator (shaver with Clean&Charge station) is a system equipped with highly advanced electronic processors. It ensures unsurpassed closeness and comfort for you and optimum care for your shaver:

- The system automatically adapts to any voltage worldwide.
- The system recognizes when cleaning of your shaver is required, and automatically recognizes which of the three cleaning programs is appropriate.
- While the shaver is connected to the mains, the system automatically takes care of charging and discharging in a way that is optimized for the shaver's battery capacity and life span.
- The system takes care of lubrication of the shaver's cutting parts.
- The system tells you when to replace the shaving foil and cutter block.

Warning

Keep the appliance dry.

Your Activator is provided with a low-voltage adapter. Therefore you must not exchange or manipulate any part of it. Otherwise there is risk of electric shock.

In order to avoid any leakage of the cleaning fluid, place the Clean&Charge station on a flat, stable surface.

Do not tip, move suddenly or transport the station in any way if a cleaning cartridge is installed.

Do not place the station in a mirror cabinet, nor store it over radiators, nor place it on polished or laquered surfaces. Do not expose to direct sunlight.

The station contains highly flammable liquid. Keep it away from sources of ignition.

No smoking.

Keep out of reach of children.

Do not refill cartridge.

Use only original Braun refill cartridge.

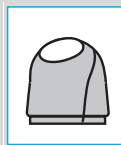
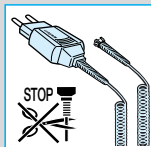

Description

1. Low-voltage adapter
2. «start cleaning» button
3. Station-to-shaver connecting contacts
4. Station lift button for cartridge exchange
5. Display for cleaning programs
6. Display for cleaning fluid status
7. Station mains socket
8. Cleaning cartridge
9. Shaver foil protection cap
10. Shaver foil
11. Cutter block
12. Foil release buttons
13. Long hair trimmer
14. Shaver-to-station connecting contacts (shaver backside)
15. Switch
16. Shaver display
17. Info key
18. Pilot light
19. Shaver mains socket

Before shaving

If you wish, you may start shaving right away (if the shaver is charged, see section «Shaver display»). However, we recommend to follow the procedure described here:

- Using the low-voltage adapter (1), connect the mains socket of the Clean&Charge station (7) to the mains.
- Press the station lift button (4) to open the housing.
- Hold the cleaning cartridge (8) down on a flat, stable surface (e.g. table).
- Carefully remove the lid from the cartridge.
- Slide the cartridge into the base of the station as far as it will go.
- Slowly close the housing by pushing it down until it locks.

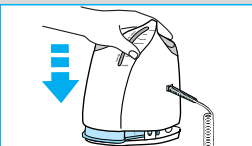
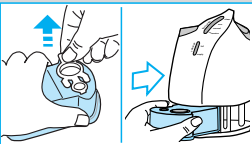
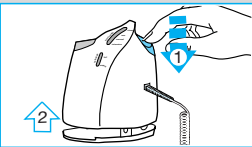
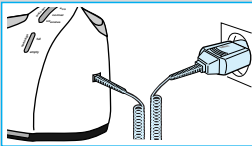

The display for cleaning fluid (6) will show how much cleaning fluid is in the cartridge:

- a) Cleaning solution sufficiently available
- b) Up to 7 cleanings left
- c) New cartridge required

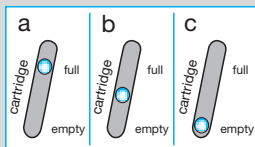

Make sure the foil protection cap (9) is removed from the shaver. Insert the shaver head down into the station (the contacts on the back of the shaver (14) will correspond to the contacts in the station (3)). If necessary, the system will now charge the shaver.

Also, the cleaning status will be automatically analyzed and one of the four diodes of the cleaning program display (5) will light up:

- a) The shaver is clean
- b) Eco(nomic), i.e. short cleaning required
- c) Normal cleaning required
- d) Intensive cleaning required

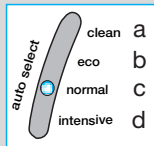
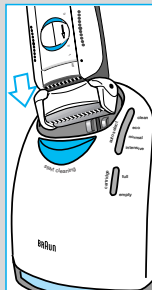

If the system has selected one of the three cleaning programs, it will not start until you push down the «start cleaning» button (2). This locks the shaver into the station and starts the cleaning process.

We recommend cleaning after each shave.

While the cleaning is in progress, the respective cleaning program light will flash. Each cleaning consists of several cycles (where the cleaning fluid is flushed through the shaver head) and a heat drying period. The total cleaning time is 33 to 50 minutes.

Cleaning processes in the Clean&Charge should not be interrupted. While the shaver is drying, the metal parts of the shaver may be hot. Also, if the shaver is taken out prematurely and is not dry, its electronics could be harmed.

When the program is finished, the blue «clean» light will shine. You can release the shaver by pushing the «start cleaning» button.

Your shaver is now clean and ready for use.

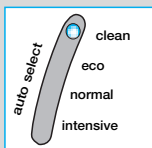
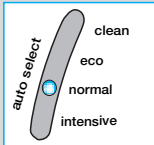
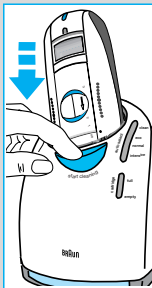

Shaving

If the shaver is locked into the Clean&Charge station, push the «start cleaning» button (2) to release the shaver and take it out.

Switch positions

off = (switch is locked)

Press and push up the switch to operate the shaver:

- 1 = Shaving with the pivoting head (the pivoting cutting system automatically adjusts to every contour of your face).
- 2 = Shaving with the pivoting head locked at an angle (to permit shaving in difficult areas, e.g. under the nose).
- 3 = The long hair trimmer is activated (for trimming sideburns, moustache and beard).

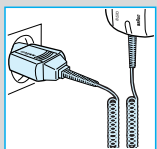
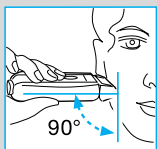
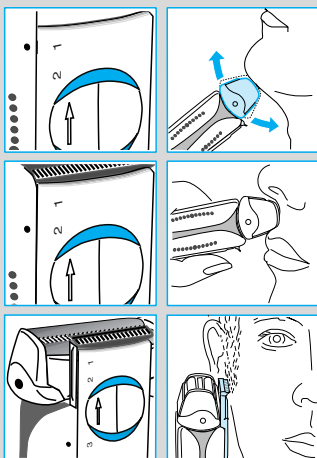

Tips for the perfect shave

We recommend that you shave before washing, as the skin tends to be slightly swollen after washing.

Hold the shaver at right angles (90°) to the skin. Stretch your skin and shave against the direction of beard growth.

To maintain 100% shaving performance, replace your foil and cutter block when it is indicated on the shaver display or when the parts are worn or at least every 18 months.

Shaving with the cord

If the shaver is completely discharged (see section «Shaver display») and you do not have the time to recharge in the Clean&Charge station, you may also shave with the shaver connected to the mains via the low-voltage adapter.

After shaving

Automatic cleaning

After each shave, return the shaver to the Clean&Charge station and proceed as described above in the section «Before shaving». All charging and cleaning needs are then taken care of. With daily use, a cleaning cartridge should be sufficient for about 30 cleaning cycles.

The hygienic cleaning solution cartridge contains alcohol which, once opened, will naturally evaporate slowly into the surrounding air. Each cartridge, if not used daily, should be replaced after approximately 8 weeks.

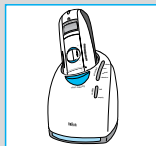

Quick cleaning

Press the foil release buttons (12) to lift the shaver foil (do not remove the foil completely). Switch on the shaver for approx. 5–10 seconds so that the shaved stubbles can fall out.

Thorough manual cleaning

Manual cleaning is recommended only when the Clean&Charge station is not available, e.g. when travelling. Never use water to clean the shaver.

Remove the shaver foil and tap it out on a flat surface. Using the brush, clean the cutter block and the inner area of the pivoting head. If you do not use the Clean&Charge station for a longer period of time, you should apply a drop of light machine oil onto the shaver foil.

Replacing the cartridge

After having pressed the lift button (4) to open the housing, wait for a few seconds before removing the used cartridge.

Before discarding the used cartridge, make sure to close the openings using the lid of the new cartridge, since the used cartridge will contain contaminated cleaning solution.

Cleaning the housing

Clean the housing of shaver and station from time to time with a damp cloth, especially inside the opening of the station where the shaver rests.

Shaver display

1. Pilot light: the shaver is connected to the mains.
2. Shaver is charging / Remaining charging time.
3. Self testing / shaver is fully charged (a full charge will give up to 50 minutes of cordless shaving time, depending on your beard growth).

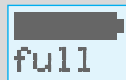
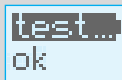
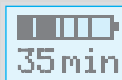
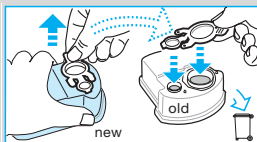
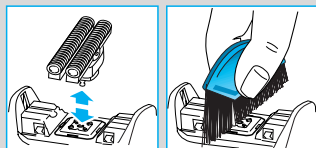
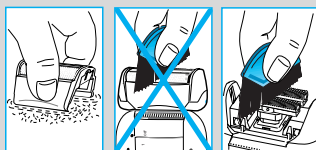
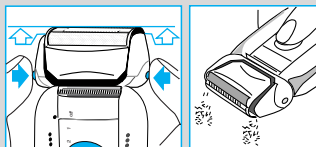

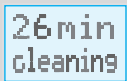

foil+cutter part No.8000

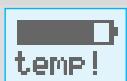

intensive clean needed

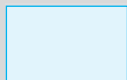

4. Remaining shaving time / Shaver must be charged.
5. Time left in the cleaning process.
6. Replace shaving foil and cutter block. To help obtain a new shaver foil and cutter block at your dealer or Braun Service Center, the display shows the part No. 8000. To reset the display, push the info key (17). We recommend to follow the display's suggestion, i.e. replace foil and cutter block every 18 months. Change both parts at the same time for a closer shave with less skin irritation.
7. System has initiated automatic battery maintenance (it is fully discharging and then recharging the batteries).
8. Environment temperature not suited for charging. Allow the shaver to remain for some time at room temperature for optimal charging conditions. Best environmental temperature range for charging is 15 °C to 35 °C.
9. Intensive cleaning needed – return to the Clean&Charge station as soon as possible. To reset the display, push the info key (17).
10. Info key, press once: duration of last shave. Press again: total number of shaves (cannot be reset). Press again: key part number for shaver foil and cutter block. Hold for 3 seconds: runs a display demo.
11. No display – shaver is completely discharged.

Accessories

Available at your dealer or Braun Service Centres:

- **Shaver foil and cutter block** No. 8000
- **Cleaning cartridge Clean&Charge** CCR

Environmental notice

This appliance is provided with nickel-hydride rechargeable batteries. To protect the environment, do not dispose of the appliance in the household waste at the end of its useful life. Open the housing as shown, remove and dispose of the batteries at your retail store or at appropriate collection sites according to national or local regulations.

The cartridge can be disposed with regular garbage.

Subject to change without notice.

This product conforms to the EMC-Directive 89/336/EEC and to the Low Voltage Regulation 73/23 EEC.



At the end of the product's useful life, please dispose of it at appropriate collection points provided in your country.



Electric specifications see printing on the Low-voltage adapter.

Guarantee

We grant 2 years guarantee on the product commencing on the date of purchase. Within the guarantee period we will eliminate, free of charge, any defects in the appliance resulting from faults in materials or workmanship, either by repairing or replacing the complete appliance as we may choose.

This guarantee extends to every country where this appliance is supplied by Braun or its appointed distributor.

This guarantee does not cover: damage due to improper use, normal wear and tear (e.g. shaver foil or cutter block) as well as defects that have a negligible effect on the value or operation of the appliance. The guarantee becomes void if repairs are undertaken by unauthorised persons and if original Braun parts are not used.

To obtain service within the guarantee period, hand in or send the complete appliance with your sales receipt to an authorised Braun Customer Service Centre.

For UK only:

This guarantee in no way affects your rights under statutory law.

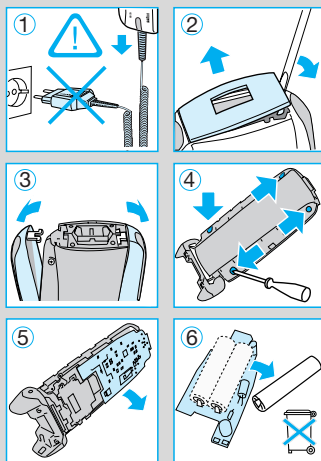

Votre Activator (rasoir avec chargeur Clean&Charge) est un système équipé de micro-processeurs de haute technologie. Il vous assure une précision et un confort inégalés, ainsi qu'un entretien optimal de votre rasoir :

- Le système s'adapte automatiquement à n'importe quelle tension dans le monde.
- Le système détecte quand votre rasoir a besoin d'être nettoyé, et sélectionne automatiquement le programme de nettoyage le plus adapté parmi les trois.
- Lorsque votre rasoir est sous tension, le système gère automatiquement la charge et la décharge de la batterie de façon à optimiser sa capacité et sa durée de vie.
- Le système prend en charge la lubrification des éléments de coupe du rasoir.
- Le système vous indique quand changer la grille et le bloc-couteaux.

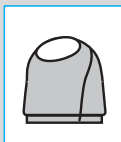
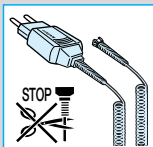

Précautions

Ne jamais laisser l'appareil se mouiller.

Votre Activator est fourni avec un adaptateur basse tension. Par conséquent, vous ne devez modifier ou manipuler aucun de ses composants, afin d'éviter tout risque d'électrocution.

Placer le chargeur Clean&Charge sur une surface plane et stable afin d'éviter toute fuite du liquide nettoyant.

Ne pas incliner, bouger brusquement ou transporter le chargeur de quelque façon que ce soit s'il contient une cartouche de liquide nettoyant.

Ne pas placer le chargeur sur une surface en verre, ne pas ranger au-dessus d'un radiateur ni poser sur des surfaces polies ou laquées. Ne pas exposer aux rayons du soleil.

Le chargeur contient du liquide hautement inflammable. Tenir éloigné de toute source d'inflammation. Ne pas fumer.

Tenir hors de portée des enfants.

Ne pas remplir la cartouche lorsqu'elle est vide. Utiliser uniquement des recharges Braun.

Description

1. Cordon d'alimentation
2. Bouton de démarrage du nettoyage « start cleaning »
3. Points de contact chargeur-rasoir
4. Bouton d'ouverture du chargeur pour le remplacement de la cartouche
5. Indicateur de programmes de nettoyage
6. Indicateur du niveau de liquide nettoyant
7. Prise d'alimentation secteur du chargeur
8. Cartouche de liquide nettoyant
9. Capot de protection de la grille
10. Grille de rasage
11. Bloc-couteaux
12. Bouton d'éjection de la grille de rasage
13. Tondeuse rétractable
14. Points de contact rasoir-chargeur (au dos du rasoir)
15. Interrupteur
16. Ecran d'affichage du rasoir
17. Touche infos
18. Témoin lumineux
19. Prise d'alimentation secteur du rasoir

Avant le rasage

Si vous le désirez, vous pouvez commencer à vous raser directement (si le rasoir est chargé, voir section « Ecran d'affichage du rasoir »). Néanmoins, nous recommandons de suivre la procédure décrite ci-dessous :

- Branchez le cordon d'alimentation (1) sur la prise du chargeur Clean&Charge (7) puis à une prise de courant.
- Pressez le bouton d'ouverture du chargeur (4) pour ouvrir le boîtier.
- Posez la cartouche de liquide nettoyant (8) sur une surface plane et stable (ex : une table).
- Retirez soigneusement le couvercle de la recharge.
- Glissez la recharge dans le compartiment jusqu'à ce qu'elle soit bien installée.
- Fermez doucement le boîtier en le rabattant jusqu'à ce qu'il soit verrouillé.

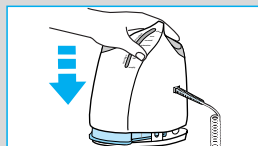
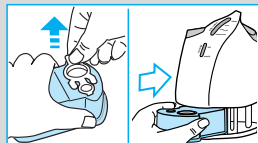
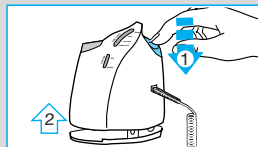
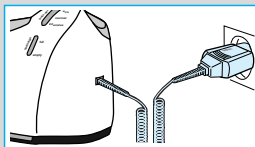

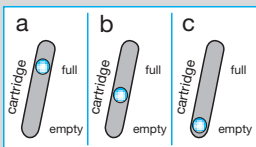

L'indicateur du niveau de liquide nettoyant (6) rend compte de la quantité de liquide restant dans la cartouche :

- Liquide nettoyant en quantité suffisante
- Encore 7 nettoyages possibles
- Changez la cartouche

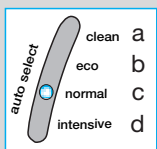
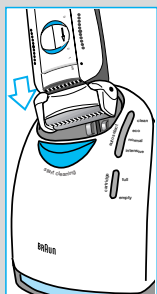

Assurez-vous que le capot de protection de la grille (9) a été retiré du rasoir. Insérer le rasoir dans le chargeur, la tête de coupe vers le bas (les points de contact au dos du rasoir (14) correspondent aux points de contact du chargeur (3). Si nécessaire, le système va maintenant charger le rasoir.

De plus, le niveau de nettoyage requis est automatiquement analysé, et un des quatre témoins lumineux de l'indicateur de programmes de nettoyage (5) s'allume :

- Le rasoir est propre
- Eco(nomique), c'est-à-dire nettoyage rapide requis
- Nettoyage normal requis
- Nettoyage intensif requis

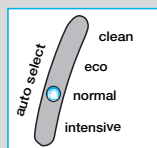
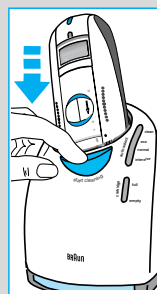

Si le système a sélectionné un des trois programmes de nettoyage, il ne démarrera que lorsque vous appuierez sur le bouton de démarrage du nettoyage « start cleaning » (2). Cela verrouillera le rasoir dans le chargeur et débutera le programme de nettoyage.

Nous recommandons le nettoyage après chaque rasage.

Pendant que le nettoyage est en cours, l'indicateur lumineux du programme correspondant clignote. Chaque nettoyage est composé de plusieurs cycles (où le liquide nettoyant passe au travers de la tête de coupe) et d'un cycle de séchage à chaud. La durée totale d'un nettoyage varie de 33 à 50 minutes.

Les programmes de nettoyage du chargeur ne doivent pas être interrompus. Lorsque le rasoir est en train de sécher, les parties métalliques du rasoir peuvent être chaudes. De plus, si le rasoir est retiré prématurément et n'est pas sec, ses composants électroniques pourraient être endommagés.

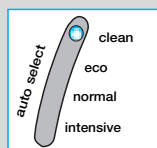

Lorsque le programme est terminé, l'indicateur lumineux bleu « clean » s'allume. Vous pouvez libérer le rasoir en appuyant sur le bouton de démarrage du nettoyage « start cleaning ».

Votre rasoir est alors propre et prêt pour une nouvelle utilisation.

Rasage

Si le rasoir est verrouillé dans le chargeur Clean&Charge, appuyez sur le bouton de démarrage du nettoyage « start cleaning » (2) pour le libérer et le retirer.

Positions de l'interrupteur

off = arrêt (l'interrupteur est verrouillé)

Appuyez et poussez l'interrupteur central pour mettre en marche le rasoir :

- 1 = Rasage avec la tête pivotante (le système de coupe pivotant s'adapte automatiquement aux contours du visage).
- 2 = Rasage avec la tête pivotante bloquée en angle (pour faciliter le rasage des zones difficiles, telles que sous le nez).
- 3 = Tondeuse en fonctionnement (pour tailler les pattes, la moustache et la barbe).

Conseil d'utilisation pour un rasage parfait

Toujours se raser avant la toilette faciale car la peau a tendance à légèrement gonfler quand elle est humide. Tenir le rasoir perpendiculairement (90°) à la peau.

Tendre la peau et se raser dans le sens contraire à la pousse du poil.

Pour conserver 100% de la performance de votre rasoir, remplacez votre grille et votre bloc-couteaux lorsque cela est indiqué sur le rasoir, dès qu'ils sont usés ou au minimum tous les 18 mois.

Rasage avec le cordon d'alimentation

Si le rasoir est complètement déchargé (voir section « Ecran d'affichage du rasoir ») et que vous n'avez pas le temps de le recharger dans le chargeur Clean&Charge, vous pouvez également vous raser en reliant le rasoir au courant via le cordon d'alimentation.

Après le rasage

Nettoyage automatique

Après chaque rasage, replacez le rasoir dans le chargeur Clean&Charge et procédez comme indiqué ci-dessus dans la section « Avant le rasage ». Tous les besoins ayant trait au chargement et au nettoyage du rasoir sont alors pris en compte. Sur la base d'une utilisation quotidienne, une cartouche de liquide nettoyant permet de réaliser environ 30 cycles de nettoyage. La cartouche de liquide nettoyant hygiénique contient de l'alcool qui, une fois la cartouche ouverte, va naturellement et lentement

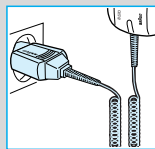
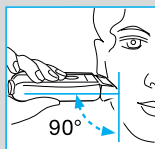
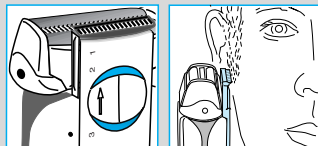
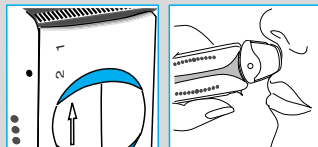
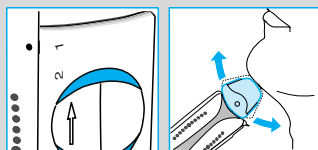

s'évaporer dans l'air environnant. Chaque cartouche, si elle n'est pas utilisée quotidiennement, devra être remplacée environ toutes les 8 semaines.

Nettoyage rapide

Appuyer sur les boutons d'éjection de la tête de rasage (12) pour soulever la grille du rasoir (ne pas enlever complètement la grille). Mettre le rasoir en marche pendant approximativement 5 à 10 secondes tête en bas afin de faire tomber les résidus de barbe.

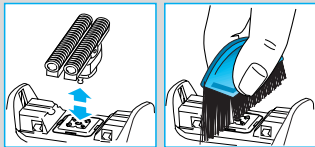
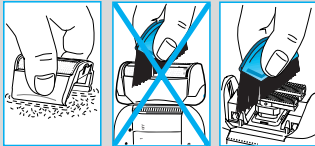
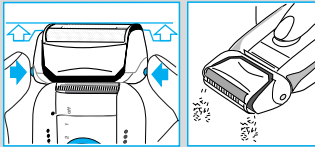

Nettoyage manuel plus profond

Le nettoyage manuel est recommandé seulement lorsque vous ne pouvez pas utiliser le chargeur Clean&Charge, par exemple en voyage. N'utilisez jamais d'eau pour nettoyer votre rasoir.

Retirez la grille du rasoir et tapez-la légèrement sur une surface plane. En utilisant la brosse, nettoyez le bloc-couteaux et la partie interne de la tête pivotante. Si vous n'utilisez pas le chargeur Clean&Charge pendant une longue période de temps, appliquez une goutte d'huile de machine à coudre sur la grille du rasoir.

Remplacement de la cartouche

Après avoir appuyé sur le bouton d'ouverture du boîtier (4), attendez quelques secondes avant de retirer la cartouche usagée.

Avant de vous débarrasser de la cartouche usagée, assurez-vous de refermer les ouvertures en utilisant le couvercle de la nouvelle recharge, puisque la recharge usagée contient du liquide nettoyant usagé.

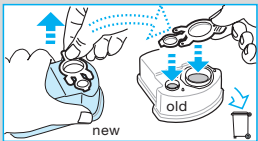

Entretien du boîtier de rangement et du chargeur

Nettoyer le boîtier de rangement et le chargeur de temps en temps avec un tissu humidifié, spécialement la cavité du chargeur où le rasoir est logé.

Ecran d'affichage du rasoir

1. Témoin lumineux : le rasoir est branché sur le secteur.
2. Le rasoir est en charge / Temps de charge restant.
3. Auto-test / Le rasoir est complètement rechargé (une pleine charge permet jusqu'à 50 minutes de rasage sans fil, en fonction de la taille de votre barbe).

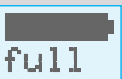

4. Durée de rasage restante / Le rasoir doit être rechargé.
5. Affichage de la durée restante du programme de nettoyage.
6. Remplacer la grille du rasoir et le bloc-couteaux. Afin de vous aider à obtenir une nouvelle grille et un nouveau bloc-couteaux chez votre revendeur ou dans un Centre-Service agréé Braun, l'écran indique la référence (No. 8000) des pièces à remplacer. Pour réinitialiser votre écran d'affichage, appuyer sur la touche infos (17). Nous recommandons de suivre les suggestions indiquées à l'écran, c'est-à-dire de remplacer la grille et le bloc-couteaux tous les 18 mois. Pour assurer un rasage plus précis et moins d'irritations, changez les deux pièces en même temps.
7. Le système exécute la maintenance automatique de la batterie (il la décharge entièrement avant de la recharger).
8. La température environnante n'est pas adaptée au chargement de la batterie. Placez le rasoir quelques temps à température ambiante pour des conditions de charge optimales. La température environnante idéale pour un programme de recharge est comprise entre 15 °C et 35 °C.
9. Nettoyage intensif nécessaire – remettre dans le chargeur Clean&Charge dès que possible. Pour réinitialiser votre écran, appuyez sur la touche infos (17).
10. Touche infos, appuyez une fois : durée du précédent rasage. Appuyez à nouveau : nombre total de rasages (ne peut être réinitialisé). Appuyez à nouveau : référence de la grille et du bloc-couteaux. Maintenez appuyé 3 secondes : démonstration de l'écran d'affichage.
11. Pas d'affichage – le rasoir est complètement déchargé.



26min
cleaning

foil+cutter part No.8000

battery care

temp!

intensive clean needed

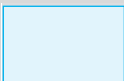

Accessoires

Accessoires disponibles chez votre revendeur ou auprès de votre Centre-Service agréé Braun :

- **Grille et bloc-couteaux** No. 8000
- **Cartouche de liquide nettoyant Clean&Charge** CCR

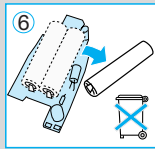
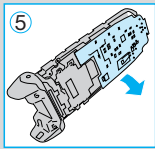
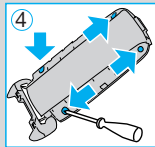
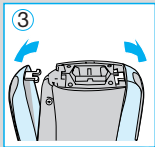
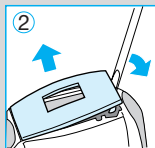
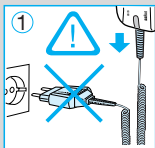

Respect de l'environnement

Cet appareil est équipé de batteries rechargeables nickel métal hydrure. Afin de protéger l'environnement, ne jetez jamais l'appareil dans les ordures ménagères à la fin de sa durée de vie. Ouvrez le boîtier comme indiqué, retirez les batteries et remettez-les à votre Centre-Service agréé Braun ou déposez-les dans des sites de récupération appropriés conformément aux réglementations locales ou nationales en vigueur.

La cartouche peut être jetée avec les ordures ménagères.

Sujet à modifications sans préavis.

Cet appareil est conforme aux normes européennes fixées par la directive 89/336/EEC et par la directive basse tension (73/23 EEC).



Une fois le produit en fin de vie, veuillez le déposer dans un point de recyclage approprié.



Voir les spécifications électriques mentionnées sur le cordon d'alimentation.

Garantie

Nous accordons une garantie de 2 ans sur ce produit, à partir de la date d'achat.

Pendant la durée de la garantie, Braun prendra gratuitement à sa charge la réparation des vices de fabrication ou de matière en se réservant le droit de décider si certaines pièces doivent être réparées ou si l'appareil lui-même doit être échangé.

Cette garantie s'étend à tous les pays où cet appareil est commercialisé par Braun ou son distributeur exclusif.

Cette garantie ne couvre pas: les dommages occasionnés par une utilisation inadéquate, l'usure normale (par exemple, grille et bloc-couteaux) ainsi que les défauts d'usures qui ont un effet négligeable sur la valeur ou l'utilisation de l'appareil. Cette garantie devient caduque si des réparations ont été effectuées par des personnes non agréées par Braun et si des pièces de rechange ne provenant pas de Braun ont été utilisées.

Pour toute réclamation intervenant pendant la période de garantie, retournez ou rapportez l'appareil ainsi que l'attestation de garantie à votre revendeur ou à un Centre Service Agréé Braun.

Appelez au 01.47.48.70.00 pour connaître le Centre Service Agréé Braun le plus proche de chez vous.

Clause spéciale pour la France

Outre la garantie contractuelle exposée ci-dessus, nos clients bénéficient de la garantie légale des vices cachés prévue aux articles 1641 et suivants du Code civil.

Su «Activator» (afeitadora con centro de carga y limpieza «Clean&Charge») es un sistema equipado con los más avanzados chips electrónicos. Estos aseguran un insuperable apurado y suavidad para el usuario y un cuidado óptimo del aparato.

- El sistema se adapta a cualquier red de voltaje del mundo.
- El sistema reconoce cuando la afeitadora necesita ser limpiada, y también reconoce automáticamente cual de sus tres programas de limpieza es el apropiado.
- Mientras la afeitadora está conectada a su centro, el sistema se encarga de cargarla y descargarla automáticamente de forma que optimiza la capacidad de la batería alargando su vida.
- El sistema se encarga de lubricar la cuchilla.
- El sistema le comunica cuando se debe cambiar la lámina y la cuchilla.

Precaución

No permita que el aparato se moje.

Su «Activator» está dotado de un adaptador de bajo voltaje, por lo que no se debe cambiar o manipular ninguna parte de la mismo. De otro modo existiría riesgo de recibir una descarga eléctrica.

Para evitar que se filtre líquido limpiador al exterior, colocar siempre el centro limpiador sobre una superficie plana y estable.

No agitar o transportar el centro limpiador si la recarga de líquido se encuentra en el interior del centro.

No poner el centro de carga y limpieza en un armario de espejos, tampoco colocarlo encima de un radiador, ni sobre superficies pulidas o lacadas. No debe ser expuesto a la luz directa del sol. El centro contiene líquido altamente inflamable. Manténgalo alejado de fuentes de calor.

No fumar.

Manténgalo alejado de los niños.

No se debe rellenar el cartucho limpiador. Utilizar sólo cartuchos limpiadores de Braun.

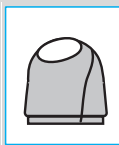
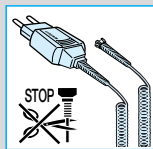

Descripción

1. Cable de conexión a la red eléctrica
2. Botón de iniciación de la limpieza («start cleaning»)
3. Conectores del centro con la afeitadora
4. Botón de apertura del compartimento del cartucho limpiador
5. Display de los programas de limpieza
6. Display de status del cartucho limpiador
7. Clavija de entrada de corriente eléctrica al Centro
8. Cartucho limpiador
9. Protector plástico de la lámina
10. Lámina
11. Cuchillas
12. Botones para liberar la lámina
13. Cortapatillas
14. Conectores de la afeitadora con el centro (detrás afeitadora)
15. Botón de puesta en marcha
16. Pantalla digital afeitadora
17. Tecla de información
18. Diodo de carga (luz de carga)
19. Clavija de conexión de la afeitadora a la red eléctrica

Antes del afeitado

Si lo deseas, puedes empezar a afeitarte directamente (siempre y cuando la afeitadora esté cargada, ver en párrafo que habla de la pantalla de la afeitadora). Sin embargo, recomendamos seguir el siguiente procedimiento:

- Usando el cable de conexión (1), enchufar el centro de carga y limpieza a la red (7).
- Pulsar el botón de apertura del compartimento del cartucho limpiador (4).
- Colocar el cartucho limpiador (8) sobre una superficie plana y estable.
- Extraer cuidadosamente el tapón del cartucho.
- Introducirlo en posición horizontal dentro de la base del centro cargador hasta el fondo de forma que quede ajustado.
- Cerrar cuidadosamente el compartimento, presionando la parte superior del mismo hasta que se cierre.

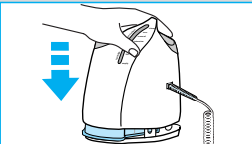
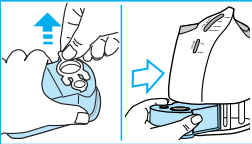
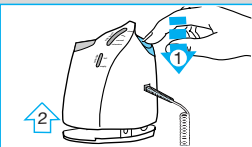
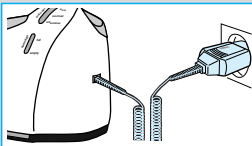

El display del centro de limpieza y carga (6) le mostrará la cantidad de líquido disponible:

- a) Cantidad completa
- b) Mas de 7 limpiezas disponibles
- c) Cambiar el cartucho limpiador

Asegúrese de quitar el protector plástico transparente (9) que protege la lámina. Coloque la afeitadora con el cabezal hacia abajo dentro del centro. La afeitadora quedará posicionada de forma que su conector en la parte de atrás (14) entrará en contacto con el conector del centro (3). Si así lo prefiere, a partir de este momento el sistema comenzará a cargar la máquina automáticamente.

Por otro lado, el centro analizará el status de limpieza que la máquina tiene en ese momento y comunicará a través de un diodos de luz cual de los cuatro programas de limpieza es el adecuado para ese momento, hay cuatro posibilidades:

- a) La afeitadora ya está limpia
- b) Eco (económico); Sólo necesita una breve limpieza
- c) La máquina necesita una limpieza normal
- d) La máquina necesita una limpieza intensiva

Cuando el sistema haya seleccionado el programa de limpieza adecuado, éste no se activará hasta que no pulsemos el botón de iniciación de limpieza (2). A partir de aquí, la máquina se ajustará al centro y el proceso de limpieza se pondrá en marcha.

Se recomienda limpiar la afeitadora después de usarla.

Mientras la afeitadora se está limpiando, una luz intermitente le mostrará el programa de limpieza que se está ejecutando en ese momento. Cada limpieza tiene varios ciclos (en los cuales el líquido limpiador actúa en el cabezal) y un período de secado. La duración de la limpieza es de 33 a 50 minutos.

No se recomienda interrumpir el proceso de limpieza. Durante la fase de secado, las partes de metal de la afeitadora pueden estar calientes. Y sobre todo, si extraemos la afeitadora de su centro antes de que la fase de secado haya finalizado, podríamos dañar algunos componentes electrónicos de la misma.

Cuando el programa de limpieza haya finalizado, una luz azul le avisará de ello. El usuario puede extraer la afeitadora de su centro presionando el botón de iniciación de limpieza.

Su afeitadora está ahora limpia para ser usada.

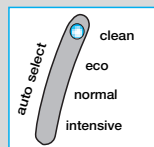
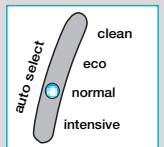
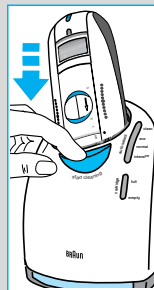
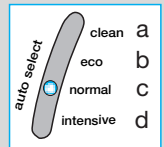
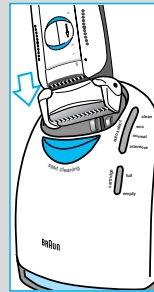
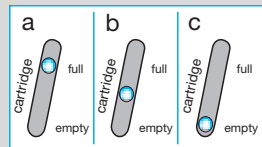

Afeitado

Para liberar la afeitadora de su centro, es necesario presionar el botón de iniciación de limpieza.

Posición de los interruptores:

off = (la afeitadora está apagada)

Presionamos y deslizamos el interruptor frontal hacia arriba para que la máquina comience a funcionar:

- 1 = Activamos el cabezal basculante (el sistema de afeitado con cabezal basculante permite una adaptación automática a los contornos de la cara).
- 2 = Cabezal basculante fijo en un ángulo determinado (para permitir el afeitado en zonas difíciles, por ejemplo debajo de la nariz).
- 3 = Cortapatillas (para patillas, bigote o barba).

Consejos para un perfecto afeitado

Recomendamos afeitarse antes de lavarse la cara. Debemos posicionar la afeitadora en ángulos cercanos a los 90 grados con la superficie de la cara.

Estire su piel antes de afeitarla y mueva la afeitadora siempre en sentido contrario al crecimiento del pelo. Para mantener el apurado al 100%, cambie su lámina y cuchilla cuando lo indique la pantalla de su afeitadora, o cuando estén desgastadas o al menos una vez cada 18 meses.

Afeitándose con cable

Si la afeitadora está completamente descargada (ir a la sección «La pantalla de la afeitadora») y no dispone de tiempo suficiente para una recargar, puede afeitarse usando el cable a red eléctrica proporcionado con la máquina.

Después del afeitado

Limpieza automática

Después de cada afeitado, volver a colocar la afeitadora en el centro de carga y limpieza y proceder como explicábamos en la sección «Antes del afeitado». A partir de este momento todas las necesidades de limpieza y carga de la máquina estarán cubiertas por el centro. Con un afeitado diario, un cargador de líquido debería ser suficiente para 30 limpiezas.

La solución higiénica del cargador es el alcohol, el cual se evaporará lentamente al ser expuesto al aire. Por este motivo se aconseja que cada cargador se cambie con una frecuencia de 8 semanas como máximo.

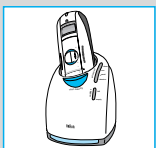
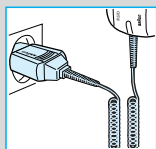
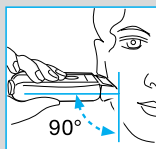
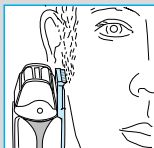
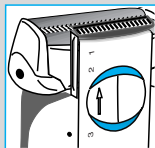
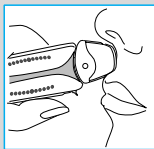
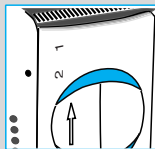
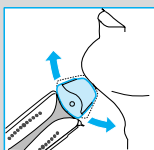
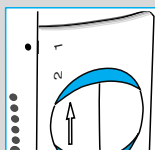

Limpieza rápida

Presionar el botón que libera automáticamente la lámina (12), y sin extraerla completamente, encender la afeitadora durante aproximadamente 5 a 10 segundos colocándola hacia abajo dejando que el pelo cortado salga por sí mismo.

Limpieza manual

La limpieza manual sólo es recomendada cuando centro de carga y limpieza no esté disponible, por ejemplo en caso de viaje. Absténgase de usar agua para limpiar la afeitadora.

Extraiga la lámina y a través de pequeños golpecitos contra una superficie deje que los restos de pelo se desprendan de la misma. Con el cepillo, limpie igualmente la cuchilla y la parte interior del cabezal basculante. Si el centro limpiador no va a ser usado durante un período prolongado, aplique unas gotitas de aceite sobre la lámina.

Cambio del cartucho limpiador

Después de presionar el botón de apertura del compartimento (4), se recomienda esperar algunos segundos antes de sacar recarga de líquido. Antes de tirar el antiguo cartucho, use la tapa del nuevo cartucho para cerrar el primero, ya que así evitaríamos el efecto contaminante de los restos de líquido que pudieran quedar.

Limpieza del compartimento

Se recomienda usar un trapo húmedo para la limpieza del interior y exterior de la afeitadora y del centro cargador limpiador.

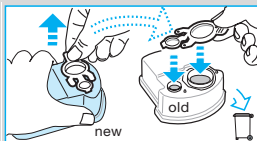
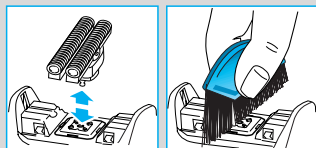
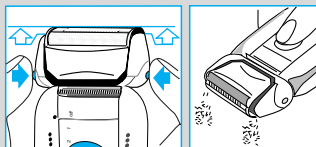

La pantalla de la afeitadora

1. Luz piloto: La afeitadora está conectada a la red.
2. La afeitadora se está cargando / Tiempo hasta el final de la recarga.
3. Autoevaluación de la batería / La afeitadora esta cargada completamente (la duración de la batería cargada proporcionará por término medio 50 minutos de autonomía de afeitado, dependiendo del tipo de barba del usuario).
4. Tiempo de afeitado disponible hasta el momento / la afeitadora necesita ser cargada.

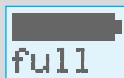
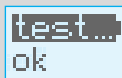

26 min
cleaning

foil+cutter part No.8000



battery care



intensive clean needed

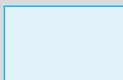

5. Tiempo hasta la finalización de la limpieza.
6. Cambio de la lámina y la cuchilla. Para ayudarte a obtener la lámina y la cuchilla apropiada en tu tienda o distribuidor autorizado Braun, la pantalla le indica el número de referencia de dicho accesorio (nº 8000). Para borrar el contenido del display y reinicializarlo, pulsar la tecla de información (17). Recomendamos seguir las instrucciones de la pantalla para un correcto mantenimiento, como por ejemplo, el de cambiar dichas piezas cada 18 meses como máximo. Cambie ambas partes al mismo tiempo para conseguir un afeitado más apurado y una menor irritación de la piel.
7. El sistema ha iniciado automáticamente el proceso de mantenimiento de la batería (se descarga completamente antes de volver a ser cargada).
8. La temperatura ambiente no es la adecuada para la recarga. Asegúrese que la afeitadora este en una habitación con la temperatura adecuada para la recarga. La temperatura recomendada es de 15 °C a 35 °C.
9. Requiere una limpieza intensiva – Coloque la afeitadora en el centro tan pronto como sea posible. Para borrar y reiniciar el contenido en la pantalla, pulsar el botón de información (17).
10. Botón de información; si presionamos una vez, aparece la duración del último afeitado. Si lo presionamos otra vez, nos muestra el número total de afeitados que hemos efectuado hasta el momento (esta información no se puede borrar). Si presionamos nuevamente, aparece el número de referencia de la lámina y cuchilla que corresponde a éste modelo de afeitadora. Si dejamos pulsado el botón durante tres segundos, la pantalla nos hace una demostración
11. Pantalla apagada: La afeitadora está completamente descargada.

Accesorios

Los accesorios de su nueva «Activator» están disponibles en su tienda o en el Servicio Técnico autorizado Braun:

- Lámina y cuchilla nº 8000
- Cartucho limpiador CCR

Nota medioambiental

Este aparato está alimentado por baterías recargables de níquel metalhidruro. Para proteger el medioambiente, no tire la batería junto con el resto de la basura del hogar.

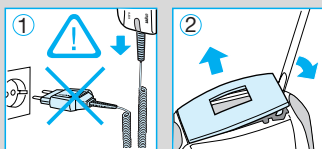

Cuando este agotada, llévela a la tienda o en su defecto deposítela en un contenedor acondicionado para ése propósito, como exigen tanto las leyes locales como nacionales.

El cartucho limpiador puede ser desechado en un contenedor normal.

Esta información es susceptible de cambiar sin aviso.

Este producto cumple con las normas de Compatibilidad Electromagnética (CEM) establecidas por la Directiva Europea 89/336/EEC y las Regulaciones para Bajo Voltaje (73/23 EEC).



Para preservar el medio ambiente, al final de la vida útil de su producto, deposítelo en los lugares destinados a ello de acuerdo con la legislación vigente.



Vea las especificaciones eléctricas impresas en el cable de conexión a la red eléctrica.

Garantía

Braun concede a este producto 2 años de garantía a partir de la fecha de compra.

Dentro del periodo de garantía, subsanaremos, sin cargo alguno, cualquier defecto del aparato imputable tanto a los materiales como a la fabricación, ya sea reparando, sustituyendo piezas, o facilitando un aparato nuevo según nuestro criterio.

La garantía no ampara averías por uso indebido, funcionamiento a distinto voltaje del indicado, conexión a un enchufe inadecuado, rotura, desgaste normal (p.ej. la lámina o bloque de cuchillas) por el uso que causen defectos o una disminución en el valor o funcionamiento del producto.

La garantía perderá su efecto en caso de ser efectuadas reparaciones por personas no autorizadas, o si no son utilizados recambios originales de Braun.

La garantía solamente tendrá validez si la fecha de compra es confirmada mediante la factura o el albarán de compra correspondiente.

Esta garantía tiene validez en todos los países donde este producto sea distribuido por Braun o por un distribuidor asignado por Braun.

En caso de reclamación bajo esta garantía, diríjase al Servicio de Asistencia Técnica de Braun más cercano.

Solo para España

Servicio al consumidor: Para localizar a su Servicio Braun más cercano o en el caso de que tenga Vd. alguna duda referente al funcionamiento de este producto, le rogamos contacte con el teléfono de este servicio 901 11 61 84.

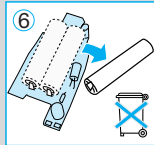
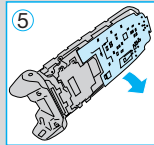
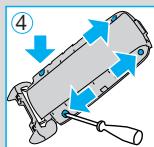
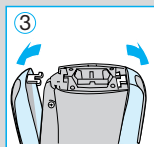

A sua Activator (Máquina de Barbear com Sistema de Limpeza&Recarga «Clean&Charge») é um sistema equipado com processadores electrónicos altamente avançados. Assegura um insuperável apurado e conforto para si e um cuidar optimo da Máquina:

- O Sistema adapta-se automaticamente a qualquer voltagem universal.
- O Sistema reconhece quando a Máquina necessita de ser limpa, e automaticamente reconhece qual dos 3 programas de limpeza é apropriado.
- Enquanto a Máquina se encontrar ligada à corrente e no interior do Sistema, este cuidará automaticamente de carregar e descarregar de forma a otimizar as baterias da Máquina extendendo a sua capacidade ao máximo e prolongando a sua vida.
- O Sistema cuida também da lubrificação das peças de corte.
- O Sistema informa-nos quando devemos substituir as peças de corte, ou seja, a rede e o bloco de lâminas.

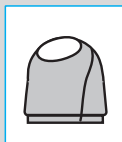
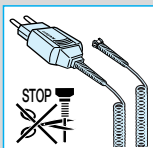

Precaução

Não permita que o aparelho se molhe.

A sua Activator vem provida com um sistema de adaptação de baixa voltagem. Assim sendo não deverá substituir ou manipular nenhuma peça. Ou poderá sofrer o risco de um choque eléctrico.

De modo a evitar algum derrame de liquido de limpeza, coloque o Sistema de Limpeza&Recarga numa superfície plana e estável.

Não deverá mover rapidamente ou transportar o Sistema de nenhuma forma se a Recarga de limpeza se encontrar colocada.

Não coloque o Sistema numa cabine de espelho, nem por cima de radiadores, nem sobre superfícies polidas. Não exponha directamente à luz do sol. O Sistema contém liquido altamente inflamável.

Mantenha-o longe de fontes de ignição.

Não fumar.

Mantenha fora do alcance das crianças.

Não encha a recarga com outro liquido. Utilize apenas recargas Braun.

Descrição

1. Cordão de conexão eléctrica
2. Botão de Início de limpeza «start cleaning»
3. Espaço para a Máquina com pontos de conexão
4. Botão do Sistema para substituir a recarga
5. Écran de Programas de limpeza
6. Écran de Estado da recarga
7. Conexão no Sistema para o cordão
8. Recarga de limpeza
9. Tampa transparente protectora
10. Rede de barbear
11. Bloco de lâminas
12. Botões de libertação da rede de barbear
13. Corta-patilhas
14. Ponto de conexão da Máquina para o Sistema (parte traseira da Máquina de Barbear)
15. Interruptor de funcionamento
16. Painel electrónico informativo
17. Tecla de informação
18. Luz de funcionamento
19. Conexão na Máquina para o cordão

Antes de Barbear

Se desejar, poderá iniciar o barbeado de imediato (se a Máquina se encontrar carregada, ver secção «Écrans da Máquina»). Contudo, recomendamos que efectue o procedimento abaixo.

- Utilizando o Cordão de conexão eléctrica (1), conecte o Sistema ao cordão (7) e ligue à corrente.
- Carregue no botão do Sistema para substituir a recarga (4) para que este se abra .
- Agarre a Recarga de limpeza (8) e coloque-a numa superfície plana e estável (ex.: mesa).
- Cuidadosamente retire a tampa da recarga de limpeza.
- Coloque a recarga na base do Sistema até ficar bem no interior.
- Feche cuidadosamente o Sistema puxando para baixo até encaixar.

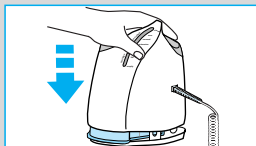
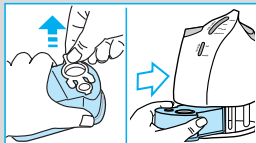
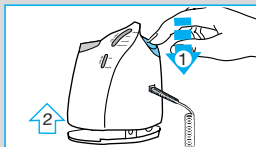
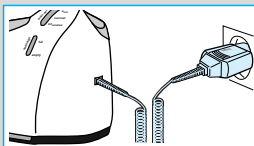

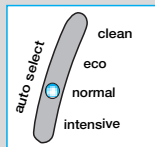
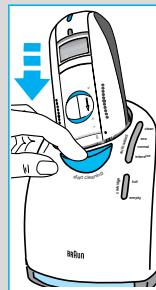
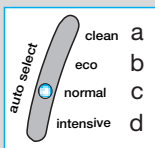
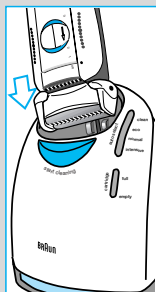
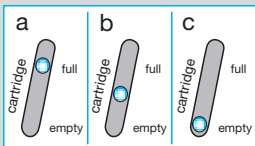

O écran de estado da recarga (6) mostrará a quantidade de liquido de limpeza que se encontra na recarga:

- Solução de limpeza com grande quantidade disponível
- Solução de limpeza só para 7 limpezas
- Nova Recarga de limpeza é necessária

Assegure-se que a tampa transparente protectora (9) está retirada da Máquina. Coloque a Cabeça da Máquina no Sistema (as conexões por detrás da Máquina (14) irão corresponder às conexões do Sistema (3)). Se desejar, o Sistema não recarregará a Máquina.

Também, será automaticamente analisado o estado de limpeza da Máquina e uma das quatro luzes do Écran de Programas de limpeza (5) acender-se-á:

- A Máquina está limpa
- Eco(nomico), uma limpeza ligeira é necessária
- Limpeza normal é necessária
- Limpeza profunda é necessária

Se o Sistema seleccionar um dos três programas de limpeza, não funcionará se não carregar no botão de início de limpeza «start cleaning» (2). Só assim a cabeça da Máquina ficará presa ao Sistema e se iniciará a limpeza.

Na Braun recomendamos uma limpeza após cada barbeado.

Durante o processo de limpeza, a luz indicadora do respectivo programa seleccionado piscará. Cada limpeza consiste em vários ciclos (o liquido de limpeza será envolvido no interior da cabeça da Máquina) e um período de secagem. O tempo total de cada limpeza ronda desde os 33 aos 55 minutos.

O processo de limpeza no Sistema de Limpeza&Recarga não deve ser interrompido. Durante a secagem da Máquina, as partes metálicas da mesma deverão estar quentes. Também, se retirar a Máquina prematuramente antes da secagem, as partes electrónicas poderão sofrer danos.

Quando o programa terminar, a luz azul «clean» irá iluminar-se. Poderá libertar a Máquina pressionando o botão de início de limpeza «start cleaning».

Máquina encontra-se limpa e pronta para ser utilizada.

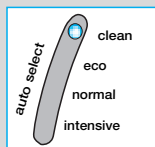

Barbear

Se a Máquina se encontrar presa ao Sistema de Limpeza&Recarga, pressione o botão de limpeza «start cleaning» (2) para libertar e retirar a Máquina.

Posições do Botão

off = (o botão está preso)

Pressione e mova para cima o botão para colocar a Máquina em funcionamento:

- 1 = Barbear com a Cabeça de corte liberta (o sistema de corte da cabeça ajusta-se automaticamente a todos os contornos do rosto).
- 2 = Barbear com a Cabeça de corte presa a um determinado ângulo (para permitir barbear em zonas de difícil acesso ex.: por baixo do nariz).
- 3 = O Aparador está activado (para aparar patilhas, bigodes e barbas).

Dicas para um Barbeado perfeito

Recomendamos que se barbeie antes de tomar banho, pois a pele ficará ligeiramente mais mole. Segure a Máquina a um ângulo (90°) para a direita da sua pele. Estique a pele e barbeie-se indo no sentido contrário ao do crescimento do pêlo. De modo a manter 100% de performance no barbeado, substitua a rede e o bloco de lâminas quando indicar no painel electrónico informativo da sua Máquina ou a cada 18 meses ou quando se encontrarem gastas.

Barbear com a Máquina ligada à corrente

Se a Máquina se encontrar completamente descarregada (ver secção «Écrans da Máquina») e não tiver tempo de a carregar no Sistema de Limpeza&Recarga, poderá fazer a barba com a Máquina ligada á corrente eléctrica através do cordão de conexão eléctrica

Após Barbear

Limpeza automática

Após cada barbeado, coloque de novo a Máquina no Sistema de Limpeza&Recarga e proceda como indicado acima na secção «Antes de Barbear». Todas as necessidades de limpeza e carregamento serão asseguradas. Com a utilização diária, uma recarga de limpeza deverá ser suficiente para cerca de 30 ciclos de limpeza completos.

O líquido higienico da recarga de limpeza contem alcool que, após aberta a recarga, irá naturalmente evaporar para o ar envolvente. Cada recarga, se não utilizada diariamente, deverá ser substituída aproximadamente após 8 semanas.

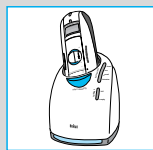
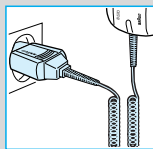
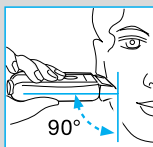
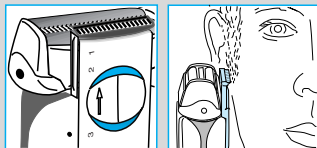
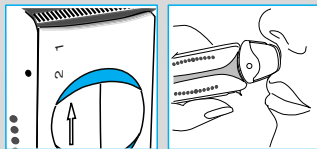
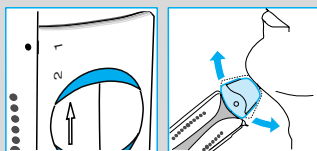

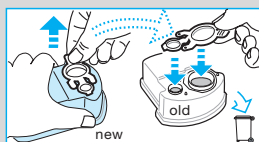
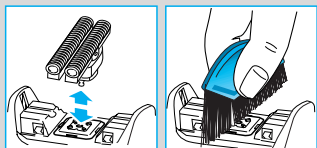
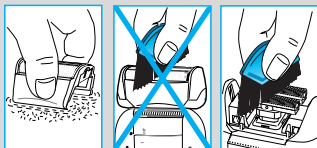
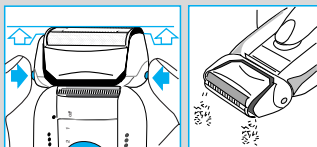

Limpeza rápida

Pressione os botões de libertação da rede de barbear (12) para retirar a rede (não retirar a rede completamente). Coloque a Máquina em funcionamento por aproximadamente 5-10 segundos para que possam cair alguns restos de barba.

Limpeza Manual completa

Limpeza manual é recomendada apenas quando o Sistema de Limpeza&Recarga não está disponível, ex.: de viagem. Não utilize água para limpar a Máquina. Retire a rede de barbear e bata suavemente numa superfície plana. Utilizando a escova, limpe o bloco de lâminas e a área interior da cabeça. Se não utilizar, num período de tempo alargado o Sistema de Limpeza&Recarga, deverá aplicar uma gota de óleo de máquina suave sobre a rede de barbear.

Substituir a Recarga de Limpeza

Após ter pressionado o botão do Sistema para substituir a recarga (4), aguardar alguns segundos até retirar a recarga. Certifique-se, antes de colocar a recarga no lixo convencional, que a abertura da recarga antiga está fechada, podendo utilizar a tampa da nova recarga, uma vez que a recarga contém solução de limpeza contaminada.

Limpeza do Sistema

(espaço onde se encontrara a cabeça)
Limpar o Sistema de tempos a tempos com um pano seco é necessário, Mais precisamente no espaço onde se encontra a cabeça pois é aí que poderá encontrar restos de barba.

Écrans da Máquina

1. Luz de funcionamento: a Máquina está conectada à corrente.
2. A Máquina está a carregar / Tempo de carga disponível.
3. Testando / Máquina está completamente carregada (um carregamento completo oferece uma autonomia de 50 minutos de barbeado, dependendo do tamanho da barba).
4. Tempo de barbeado que se encontra disponível / A Máquina deverá ser carregada.

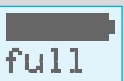
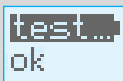
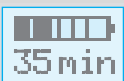

5. Tempo que falta para limpar a Máquina.
6. Substitua a rede de barbear e o bloco de lâminas.
Para adquirir as duas peças poderá dirigir-se a um Posto de Assistência Técnica Braun e solicitar o nº que aparece no écran da Máquina (Nº 8000). Para fazer desaparecer esta informação do écran basta carregar na tecla de informação (17). Recomendamos que siga a informação do écran e efectue a substituição a cada 18 meses. Substitua ambas as peças ao mesmo tempo para um barbeado mais apurado e menor irritação da pele.
7. O Sistema iniciou a manutenção automática das baterias (está a proceder ao descarregamento total e posterior carregamento das baterias).
8. Temperatura ambiental não apropriada para recarregar. Permita que a Máquina fique num local com temperatura optima para carregar.
A melhor temperatura ambiental para carregar é de 15 °C a 35 °C.
9. Limpeza profunda é necessária – coloque a Máquina no Sistema de Limpeza&Recarga o mais depressa possível.
Para o écran ficar sem a informação acima, pressione na tecla de informação (17).
10. Tecla de informação, pressionar uma vez: duração do último barbeado. Pressionando de novo: numero total de barbeados (informação que nunca desaparecerá). Pressione uma vez mais: número de série da rede de barbear e do bloco de lâminas. Pressionando durante 3 segundos: passará uma demonstração de como utilizar a tecla.
11. Sem écran – a Máquina está completamente descarregada.

Acessórios

Disponível em qualquer Posto de Assistência Técnica Braun:

- **Rede e Bloco de lâminas** No. 8000
- **Recarga de Limpeza** CCR

Aviso ambiental

Este aparelho está provido de baterias recarregáveis que contem níquel-hidreto. A fim de proteger o ambiente, não se desfaça do aparelho juntamente com o lixo doméstico convencional, no fim da sua vida útil.

26min
cleaning

foil+cutter part No.8000

battery care

temp!

intensive clean needed

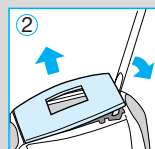
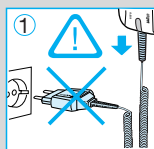
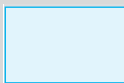

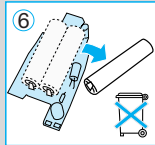
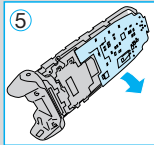
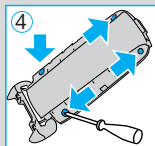
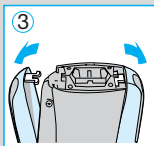

Abra a Máquina, conforme demonstra imagem, e retire as baterias entregando-as em qualquer Posto de Assistência Técnica Braun ou sites de colecção de acordo com as regulamentações nacionais e locais.

A recarga de limpeza poderá ser colocada no lixo doméstico convencional.

Sujeito a alteração sem aviso prévio.

Este produto cumpre as normas de Compatibilidade Electromagnética (CEM) estabelecidas pela Directiva Europeia 89/336/EEC e as Regulações para Baixa Voltagem (73/23 EEC).



No final de vida útil do produto, por favor coloque-o no ponto de recolha apropriado.



Ver especificações eléctricas no impresso relativo ao cordão de conexão eléctrica.

Garantia

Braun concede a este produto 2 anos de garantia a partir da data de compra.

Dentro do período de garantia qualquer defeito do aparelho, devido aos materiais ou ao seu fabrico, será reparado, substituindo peças ou trocando por um aparelho novo segundo o nosso critério, sem qualquer custo.

A garantia não cobre avarias por utilização indevida, funcionamento a voltagem diferente da indicada, ligação a uma tomada de corrente eléctrica incorrecta, ruptura, normal utilização e desgaste (ex: rede e bloco de lâminas) por utilização que causem defeitos ou diminuição da qualidade de funcionamento do produto.

A garantia perderá o seu efeito no caso de serem efectuadas reparações por pessoas não autorizadas ou se não forem utilizados acessórios originais Braun.

A garantia só é válida se a data de compra fôr confirmada pela apresentação da factura ou documento de compra correspondente.

Esta garantia é válida para todos os países onde este produto seja distribuído por Braun ou por um distribuidor Braun autorizado.

No caso de reclamação ao abrigo de garantia, dirija-se ao Serviço de Assistência Técnica Oficial Braun mais próximo.

Só para Portugal

Apoio ao consumidor: Para localizar o seu Serviço Braun mais próximo o no caso de surgir alguma dúvida relativamente ao funcionamento deste produto, contacte por favor este serviço pelo telefone 808 20 00 33.

Il tuo Activator (rasoio e sistema Clean&Charge) è dotato di componenti elettroniche ad alta tecnologia. In questo modo è in grado di assicurarti profondità di rasatura e comfort eccezionali e di prendersi cura del tuo rasoio in modo completo.

- Il sistema si adatta automaticamente a qualsiasi voltaggio utilizzato.
- Il sistema riconosce automaticamente quando è necessario pulire il tuo rasoio e quale dei tre programmi di pulizia è il più appropriato.
- Mentre il rasoio è collegato alla rete, il sistema automaticamente si prende cura di scaricare e ricaricare le batterie per ottimizzarne la funzionalità e il ciclo di vita.
- Il sistema si prende cura automaticamente della lubrificazione delle parti radenti del rasoio.
- Il sistema ti comunica quando è necessario sostituire la lamina e il blocco coltelli.

Attenzione

Mantenere l'apparecchio asciutto.

Il tuo Activator è dotato di un adattatore a basso voltaggio. Non cambiare o alterare nessuna delle sue parti per evitare il rischio di scosse elettriche.

Onde evitare qualsiasi perdita di soluzione di pulizia, posizionare l'apparecchio Clean&Charge su una superficie piana e stabile.

In ogni caso, non scuotere, muovere improvvisamente o trasportare l'apparecchio se la cartuccia di pulizia è inserita.

Non posizionare l'apparecchio Clean&Charge in un armadietto chiuso, né sopra una fonte di calore, né su superfici laccate. Non esporlo direttamente alla luce del sole.

L'apparecchio Clean&Charge contiene liquido altamente infiammabile. Tenerlo lontano da fonti di calore. Non fumare. Tenerlo lontano dalla portata dei bambini.

Non riempire la cartuccia con altro liquido.
Utilizzare solo cartucce di ricambio originali Braun.

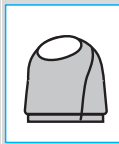
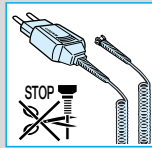

Descrizione

1. Cavo di rete con adattatore a basso voltaggio
2. Tasto di accensione pulizia («start cleaning»)
3. Contatti elettrici Clean&Charge-Rasoio
4. Tasto per sollevare l'apparecchio Clean&Charge e sostituire la cartuccia
5. Display per i programmi di pulizia
6. Display per il livello del liquido di pulizia
7. Presa di rete dell'apparecchio Clean&Charge
8. Cartuccia di pulizia
9. Copritestina
10. Lamina
11. Blocco Coltelli
12. Pulsanti di rilascio della lamina
13. Tagliabasette
14. Contatti elettrici Rasoio-Clean&Charge (sul retro del rasoio)
15. Tasto di accensione / spegnimento
16. Display multifunzione a cristalli liquidi
17. Tasto di informazioni
18. LED luminoso
19. Presa di rete del rasoio

Prima di radersi

Se preferisci, puoi raderti immediatamente (se il rasoio è carico, vedi la sezione «Display del Rasoio»). In ogni caso, ti consigliamo di attenerti alle seguenti procedure:

- Utilizzando il cavo di rete (1), collegare la presa dell'accessorio Clean&Charge (7) alla rete.
- Premere il tasto per sollevare l'apparecchio Clean&Charge (4).
- Tenere la cartuccia di pulizia su una superficie piana e stabile (ad es. un tavolo).
- Sollevare con attenzione il coperchio della cartuccia.
- Inserire la cartuccia all'interno della base dell'apparecchio Clean&Charge.
- Chiudere l'apparecchio premendolo verso il basso fino a che si blocca.

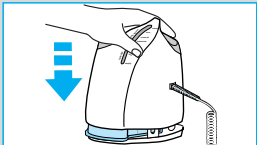
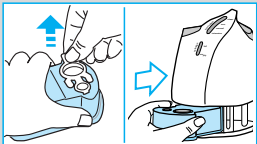
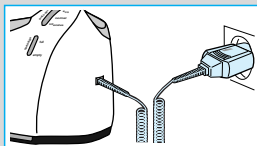

Il Display per il liquido di pulizia (6) mostrerà quanto liquido è presente all'interno della cartuccia:

- Levello di liquido sufficiente
- Levello di liquido sufficiente per ancora 7 cicli di pulizia
- Levello di liquido a zero: è necessario inserire una nuova cartuccia

Assicurarsi che il copritestina (9) sia tolto dal rasoio.

Inserire la testina del rasoio all'interno dell'apparecchio Clean&Charge (i contatti elettrici sul retro del rasoio (14) corrisponderanno con quelli all'interno dell'apparecchio (3). Se necessario, il sistema ora comincerà a ricaricare il rasoio.

Inoltre, lo status di pulizia del rasoio verrà automaticamente analizzato e uno dei quattro LED indicatori del display per i programmi di pulizia (5) si illuminerà:

- Clean: il rasoio è pulito
- Eco: è richiesto un breve programma di pulizia
- Normal: è richiesto un normale programma di pulizia
- Intensive: è richiesto un programma di pulizia intenso

Se il sistema ha selezionato uno dei tre programmi di pulizia, questo avrà inizio quando premerai il tasto di accensione pulizia «start cleaning» (2). In questo modo il rasoio viene bloccato all'interno dell'apparecchio Clean&Charge e il processo di pulizia ha inizio.

Si raccomanda di pulire il rasoio dopo ogni rasatura.

Mentre il processo di pulizia è in corso, il LED indicatore del relativo programma di pulizia si illuminerà a intermittenza. Ciascun processo di pulizia consiste in diversi cicli (in cui il liquido di pulizia viene immesso all'interno della testina del rasoio) e di un periodo di asciugatura per riscaldamento. La durata totale del processo di pulizia va dai 33 ai 50 minuti.

Il processo di pulizia non deve essere mai interrotto.

Mentre il rasoio si sta asciugando, le parti di metallo possono essere calde. Inoltre, se il rasoio viene estratto prima del necessario e non è completamente asciutto, le sue componenti elettroniche possono venire danneggiate.

Quando il programma di pulizia è terminato, si illuminerà il LED indicatore blu «clean». A questo punto si può rilasciare il rasoio premendo il tasto di accensione pulizia «start cleaning» (2).

Il rasoio è ora pulito e pronto all'uso.

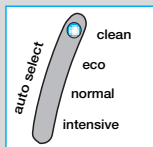
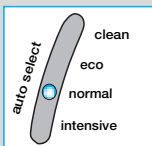
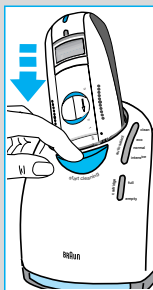
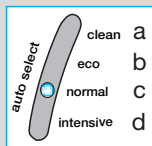
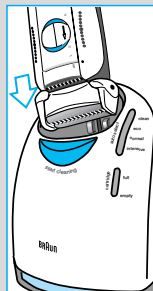
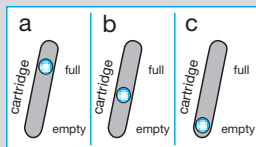

Rasatura

Se il rasoio è bloccato all'interno dell'apparecchio Clean&Charge, premere il tasto di accensione/pulizia «start cleaning» (2) per rilasciarlo ed estrarlo.

Posizioni di accensione / spegnimento

off = (l'interruttore è bloccato)

Premere e spingere l'interruttore verso l'alto per accendere il rasoio:

- 1 = Radersi con la testina oscillante (il sistema a testina oscillante si adatta automaticamente al profilo del viso).
- 2 = Radersi con la testina oscillante bloccata (per permettere una rasatura più agevole nelle aree difficili, come sotto il naso).
- 3 = Il tagliabasette è attivato (per rifilarsi le basette, i baffi e la barba).

Consigli per una rasatura ottimale

E' consigliabile radersi prima di lavarsi il viso, poiché la pelle rimane meno elastica dopo averla lavata.

Impugnare il rasoio mantenendo la giusta angolazione (90°) rispetto alla pelle.

Tendere leggermente la pelle e radere in senso contrario alla direzione della crescita della barba.

Per mantenere al 100% le prestazioni del tuo rasoio, sostituisci la lamina e il blocco coltelli quando indicato sul display del rasoio, quando sono consumati o almeno ogni 18 mesi.

Radersi a rete

Se il rasoio è completamente scarico (vedi la sezione «Display del rasoio») e non hai tempo per ricaricarlo all'interno dell'apparecchio Clean&Charge, puoi anche raderti con il rasoio collegato alla rete tramite l'apposito cavo.

Dopo la rasatura

Pulizia automatica

Dopo ogni rasatura, riporre il rasoio all'interno dell'apparecchio Clean&Charge e procedere come descritto nella sezione «Prima di radersi». Il sistema si prenderà cura automaticamente della ricarica e della pulizia del rasoio. Con un utilizzo giornaliero, una cartuccia avrà una durata di circa 30 cicli di pulizia.

La soluzione igienica di pulizia contiene alcol il quale tende naturalmente a evaporare. La cartuccia, anche se non utilizzata giornalmente, dovrà essere sostituita dopo circa 8 settimane.

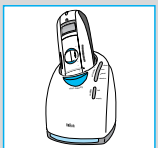
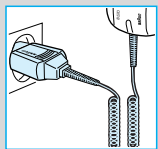
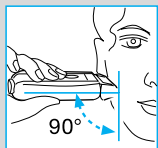
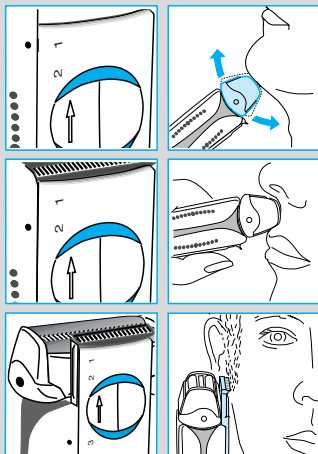

Pulizia veloce

Premere i pulsanti di rilascio della lamina (12) per sollevare la lamina (non rimuovere la lamina completamente).
Accendere il rasoio per circa 5–10 secondi in modo che i residui di barba possano uscire dalla testina.

Pulizia manuale

La pulizia manuale è raccomandata solo nel caso in cui l'apparecchio Clean&Charge non fosse disponibile, ad es. in viaggio.

Non utilizzare mai l'acqua per pulire il rasoio.

Estraete completamente la lamina dal rasoio e sbattetela leggermente su una superficie piana. Dopodichè, utilizzando l'apposita spazzolina in dotazione, pulite il blocco coltelli e l'area interna della testina.

Se non utilizzate il sistema Clean&Charge per un lungo periodo di tempo, applicate una goccia di olio per macchine da cucire sulla lamina.

Sostituire la cartuccia

Dopo aver premuto il tasto per sollevare l'apparecchio Clean&Charge (4), attendere qualche secondo prima di rimuovere la cartuccia.

Prima di gettare via la vecchia cartuccia, richiudetene l'apertura utilizzando il coperchio della nuova cartuccia, al fine di non disperdere il liquido di pulizia ormai sporco.

Pulizia dell'apparecchio Clean&Charge

Pulire l'apparecchio Clean&Charge con un panno umido, in particolare all'interno dell'alloggiamento dove viene riposto il rasoio.

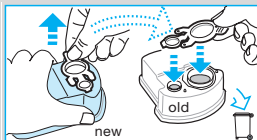
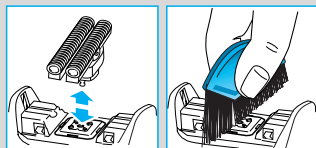
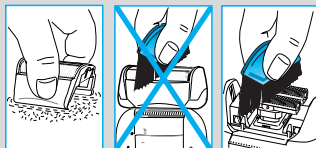
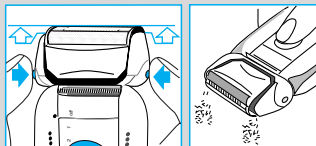

Display del rasoio

1. LED luminoso: il rasoio è collegato alla rete.
2. Il rasoio è sotto carica / tempo di carica residuo.
3. Auto-test / il rasoio è completamente carico (una carica completa offre fino a 50 minuti di autonomia di rasatura, a seconda del tipo di barba).
4. Autonomia di rasatura residua / il rasoio deve essere ricaricato.

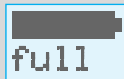
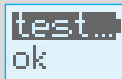
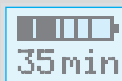

26min
cleaning

foil+cutter part No.8000

battery care

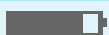
temp!

intensive clean needed

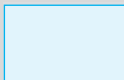

- Tempo residuo per il completamento del processo di pulizia.
- Sostituire Lamina e Blocco coltelli. Per aiutarti a trovare la corretta lamina e blocco coltelli presso il tuo rivenditore di fiducia o Centro di Assistenza autorizzato Braun, il display mostra il codice No. 8000. Per resettare il display premere il tasto informazioni (17). Lamina e blocco coltelli sono parti di precisione che col tempo sono soggette all'usura. Raccomandiamo di seguire il suggerimento del display e quindi di sostituire lamina e blocco coltelli ogni 18 mesi. Sostituisci entrambe le parti allo stesso tempo per una rasatura più a fondo e con meno irritazioni.
- Il sistema ha iniziato il processo di scarica e ricarica delle batterie per mantenerle sempre al top della potenza.
- La temperatura ambientale non consente una corretta ricarica. Lasciare il rasoio a temperatura ambiente per ottenere una corretta ricarica. La temperatura ideale per una corretta ricarica è tra 15 °C e 35 °C.
- E' necessario un processo di pulizia intenso – riporre il rasoio all'interno dell'apparecchio Clean&Charge appena possibile. Per resettare il display premere il tasto informazioni (17).
- Tasto informazioni, premere una volta: durata dell'ultima rasatura. Premere una seconda volta: numero totale delle rasature effettuate (questa informazione non può essere resettata). Premere una terza volta: numero di codice delle parti di ricambio. Tenere premuto per 3 secondi: display demo.
- Nessuna informazione sul display: il rasoio è completamente scarico.

Accessori

I seguenti accessori sono disponibili presso il vostro negoziante di fiducia e i Centri di Assistenza autorizzati Braun:

- **Lamina e blocco coltelli** No 8000
- **Cartuccia di Pulizia Clean&Charge** CCR

Tutela dell'ambiente

Questo apparecchio è dotato di batterie ricaricabili al nichel-idrato. Per tutelare l'ambiente, non gettare l'apparecchio tra i rifiuti domestici al termine del suo funzionamento. Aprire il rasoio come illustrato in figura, quindi rimuovere le batterie e portarle presso il Centro di Assistenza autorizzato Braun a voi più vicino o presso i punti di raccolta specifici per questi rifiuti previsti dalla normativa vigente.

La cartuccia vuota può essere smaltita tra i rifiuti domestici.

Soggetto a cambiamenti senza preavviso.

Questo prodotto è conforme alle normative EMC come stabilito dalla direttiva CEE 89/336 e alla Direttiva Bassa Tensione (CEE 73/23).



Onde tutelare l'ambiente, non buttate l'apparecchio tra i normali rifiuti al termine della sua vita utile, ma portatelo presso i punti di raccolta specifici per questi rifiuti previsti dalla normativa vigente.



Specifiche elettriche: vedere indicazioni sullo cavo di rete con adattatore a basso voltaggio.

Garanzia

Braun fornisce una garanzia valevole per la durata di 2 anni dalla data di acquisto.

Nel periodo di garanzia verranno eliminati, gratuitamente, i guasti dell'apparecchio conseguenti a difetti di fabbrica o di materiali, sia riparando il prodotto sia sostituendo, se necessario, l'intero apparecchio.

Tale garanzia non copre: i danni derivanti dall'uso improprio del prodotto, la normale usura (ad esempio di lamina o blocco coltelli) conseguente al funzionamento dello stesso, i difetti che hanno un effetto trascurabile sul valore o sul funzionamento dell'apparecchio.

La garanzia decade se vengono effettuate riparazioni da soggetti non autorizzati o con parti non originali Braun. Per accedere al servizio durante il periodo di garanzia, è necessario consegnare o far pervenire il prodotto integro, insieme allo scontrino di acquisto, ad un centro di assistenza autorizzato Braun.

Contattare il numero 02/6678623 per avere informazioni sul Centro di assistenza autorizzato Braun più vicino.

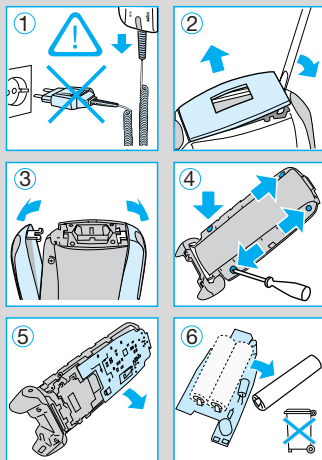

Uw Activator (scheerapparaat met Clean&Charge unit) is een systeem dat is uitgerust met zeer geavanceerde elektronische processors. Dit zorgt voor onovertroffen gladheid en comfort voor u en voor een optimale verzorging van uw scheerapparaat.

- Het systeem past zich automatisch aan aan ieder voltage wereldwijd.
- Het systeem houdt bij wanneer uw scheerapparaat dient te worden schoongemaakt, en kiest hiervoor automatisch een van de drie reinigingsprogramma's welke op dat moment nodig is.
- Wanneer het apparaat is aangesloten op het lichtnet, zorgt het systeem automatisch dat het scheerapparaat wordt opgeladen en ontladen, zodat de capaciteit van de accu en de levensduur van het apparaat optimaal benut worden.
- Het systeem zorgt ervoor dat het messenblok en scheerblad gesmeerd worden.
- Het systeem geeft aan wanneer het messenblok en scheerblad vervangen dienen te worden.

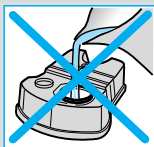
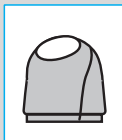
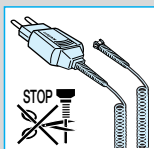

Waarschuwing

Houd het apparaat droog.

Uw Activator is voorzien van een laag voltage aanpassingssysteem. Om deze reden mag u geen enkel onderdeel vervangen of bewerken, om het risico van een elektrische schok te voorkomen.

Om lekken van de reinigingsvloeistof te voorkomen, dient u de Clean&Charge op een plat, stabiel oppervlak te plaatsen.

De Clean&Charge niet kantelen, plotseling bewegen of verplaatsen indien een reinigingscartridge is geplaatst. Plaats de Clean&Charge niet in een badkamerkastje, boven een verwarming of op gepolijste of gelakte oppervlakten. Niet blootstellen aan direct zonlicht. De Clean&Charge bevat zeer ontvlambare vloeistof. Niet in de buurt van ontstekingsbronnen houden. Niet roken. Buiten bereik van kinderen houden.

De cartridges niet hervullen.
Gebruik alleen originele Braun cartridges.

Beschrijving

1. Netsnoer set
2. «start cleaning» (start reiniging) knop
3. Clean&Charge–scheerapparaat contactpuntjes
4. Hefknop voor verwisselen reinigingscartridge
5. Display voor reinigingsprogramma's
6. Display voor weergave status reinigingsvloeistof
7. Snoeringang
8. Reinigingscartridge
9. Beschermkapje
10. Scheerblad
11. Messenblok
12. Ontgrendelingsknoppen voor scheerblad
13. Uitschuifbare tondeuse
14. Scheerapparaat–Clean&Charge contactpuntjes (achterkant scheerapparaat)
15. Schakelaar
16. Display
17. Informatieknopje
18. Indicatielampje
19. Netsnoer ingang

Voor u gaat scheren

Indien u wilt, kunt u gelijk beginnen met scheren (als het scheerapparaat is opgeladen, zie sectie «display»). Wij raden u echter aan om onderstaande procedure te volgen.

- Gebruik de netsnoer set (1) om de snoeringang van de Clean&Charge (7) aan te sluiten op het lichtnet.
- Druk op de hefknop (4) om het apparaat te openen.
- Leg de cartridge (8) op een platte, stabiele ondergrond (bijv. tafel).
- Verwijder voorzichtig de deksel van de cartridge.
- Duw de cartridge zo ver als mogelijk in het apparaat.
- Sluit het apparaat langzaam door deze naar beneden te drukken tot deze vastklikt.

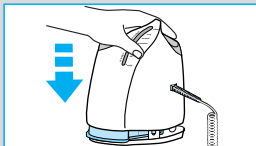
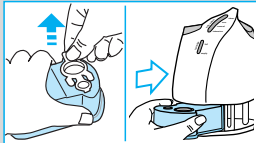
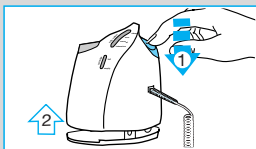
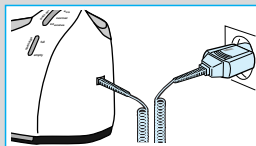

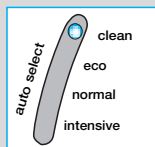
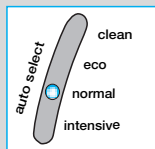
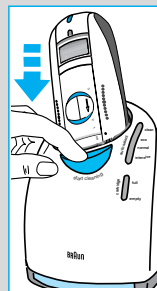
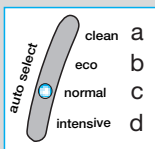
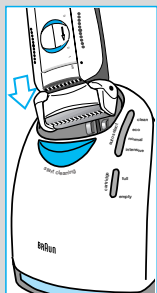
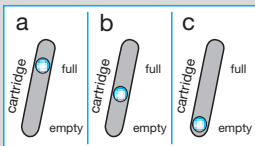

Het display voor de reinigingsvloeistof (6) geeft aan hoeveel vloeistof zich in de cartridge bevindt:

- Voldoende reinigingsvloeistof beschikbaar
- Nog voldoende vloeistof voor ongeveer 7 reinigingsprogramma's
- Nieuwe cartridge nodig

Zorg ervoor dat het beschermkapje (9) is verwijderd van het scheerapparaat. Plaats het scheerapparaat met het scheerhoofd naar beneden in de Clean&Charge (de contactpuntjes op de achterkant van het scheerapparaat (14) komen overeen met de contactpuntjes in de Clean&Charge (3)). Indien nodig, zal de Clean&Charge het scheerapparaat gaan opladen.

De status van het reinigingsproces zal tevens automatisch worden geanalyseerd en één van de vier lampjes op het display voor reinigingsprogramma's (5) zal oplichten:

- Het scheerapparaat is schoon
- Eco(nomisch), dwz. korte reiniging is nodig
- Normale reiniging is nodig
- Intensieve reiniging is nodig

Als het systeem één van de drie reinigingsprogramma's heeft geselecteerd, zal dit programma niet starten tot u de «start cleaning» knop (2) indrukt. Hierdoor wordt het scheerapparaat vastgezet in de Clean&Charge en zal het reinigingsproces beginnen.

Wij raden aan het scheerapparaat na iedere scheerbeurt te reinigen.

Tijdens het reinigingsproces, zal het lampje van het betreffende programma knipperen. Iedere reiniging bestaat uit een aantal cycli (waarbij de reinigingsvloeistof door het scheerhoofd wordt gespoeld) en een drogingsperiode. De totale reinigingstijd bedraagt 33 tot 50 minuten.

De reinigingsprocessen in de Clean&Charge mogen niet worden onderbroken. Tijdens het drogen van het scheerapparaat, kunnen de metalen onderdelen van het apparaat heet zijn. Wanneer het scheerapparaat voortijdig uit de Clean&Charge wordt gehaald en nog niet droog is, kan de elektronica beschadigd raken.

Zodra het programma is afgerond, zal het blauwe lampje «clean» oplichten. U kunt het scheerapparaat uit de Clean&Charge halen door op de «start cleaning» knop te drukken.

Uw scheerapparaat is nu schoon en klaar voor gebruik.

Scheren

Indien het scheerapparaat vast staat in de Clean&Charge, drukt u op de «start cleaning» knop (2) om het scheerapparaat los te maken en te verwijderen.

Schakelaar posities

off = uit (schakelaar is geblokkeerd)

Druk de schakelaar in en duw deze omhoog om het scheerapparaat aan te zetten:

- 1 = Scheren met het zwenkend scheerhoofd (het zwenkend scheersysteem past zich automatisch aan aan de contouren van uw gezicht).
- 2 = Scheren met het zwenkend scheerhoofd vergrendeld in een vaste stand (voor het scheren van moeilijk bereikbare gedeelten van het gezicht, bijv. onder de neus).
- 3 = De tondeuse is in werking (voor het bijwerken van bakkebaarden, snor en baard).

Tips voor een perfect scheerresultaat

Wij raden u aan zich voor het wassen van het gezicht te scheren, omdat het gezicht na het wassen licht gezwollen is. Houd het scheerapparaat altijd loodrecht (90°) op de huid. Span de huid licht en scheer tegen de richting van de baardgroei in. Om de 100% scheerprestatie te behouden, vervangt u het scheerblad en messenblok iedere 1 1/2 jaar, of wanneer dit wordt aangegeven op het display, of wanneer deze onderdelen versleten zijn.

Scheren met snoer

Als de accu leeg is (zie sectie «display») en u geen tijd heeft het scheerapparaat op te laden in de Clean&Charge, kunt u zich toch scheren als u het scheerapparaat via het netsnoer aansluit op het lichtnet.

Na het scheren

Automatisch reinigen

Na iedere scheerbeurt, dient u het scheerapparaat in de Clean&Charge te zetten en de handelingen uit te voeren zoals aangegeven in «Voor u gaat scheren». De Clean&Charge zal vervolgens zorgdragen voor de benodigde oplading en reiniging. Bij dagelijks gebruik, bevat een reinigingscartridge voldoende vloeistof voor ongeveer 30 reinigingen.

De hygiënische reinigingsvloeistof in de cartridge bevat alcohol, welke, wanneer de cartridge wordt geopend, langzaam verdampt in de omgevende lucht. Iedere cartridge dient, indien deze niet dagelijks gebruikt wordt, na ongeveer 8 weken vervangen te worden.

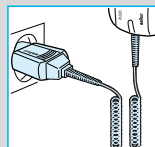
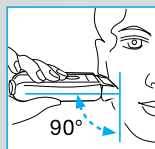
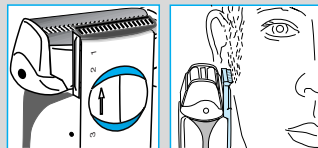
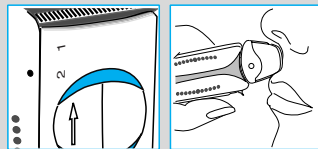
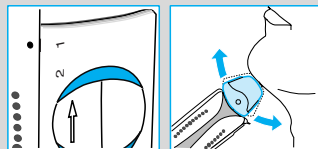

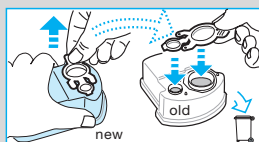
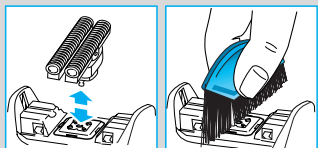
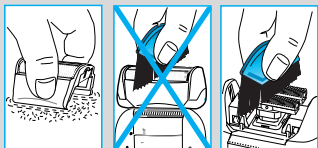
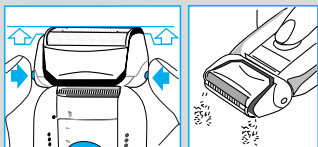

Snel reinigen

Druk op de ontgrendelingsknoppen voor het scheerblad (12) om het scheerblad op te lichten (het scheerblad niet volledig verwijderen). Schakel het scheerapparaat gedurende ongeveer 5–10 seconden aan zodat de afgeschoren stoppels uit het scheerhoofd kunnen vallen.

Grondig handmatig reinigen

Handmatig schoonmaken wordt alleen aangeraden indien de Clean&Charge niet beschikbaar is, bijv. tijdens reizen. Reinig het scheerapparaat nooit met water.

Verwijder het scheerblad en klop deze uit op een blakke ondergrond. Gebruik het borsteltje om het messenblok en de binnenkant van het scheerhoofd schoon te maken. Indien u de Clean&Charge gedurende langere tijd niet gebruikt, dient u het scheerblad te smeren met een druppel naaimachine olie.

De cartridge vervangen

Druk op de hefknop (4) om de Clean&Charge te openen, en wacht enkele seconden voordat u de gebruikte cartridge verwijdt.

Voordat u de gebruikte cartridge weggooit, dient u de openingen in de cartridge af te sluiten met de deksel van de nieuwe cartridge, aangezien de oude cartridge vuile reinigingsvloeistof bevat.

De Clean&Charge reinigen

Reinig de buitenkant van het scheerapparaat en de Clean&Charge af en toe met een vochtige doek, in het bijzonder de opening van de Clean&Charge waar het scheerapparaat in wordt geplaatst.

Display

1. Indicatielampje: het scheerapparaat is aangesloten op het lichtnet.
2. Het scheerapparaat wordt opgeladen / Resterende oplaadtijd.
3. Zelf-test / het scheerapparaat is volledig opgeladen (een volledig opgeladen apparaat heeft voldoende capaciteit voor 50 minuten snoerloos scheren, afhankelijk van uw baardgroei).

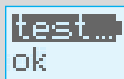
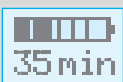

4. Resterende scheercapaciteit in min. / Het scheerapparaat dient te worden opgeladen.
5. Resterende tijd van het reinigingsproces.
6. Vervang scheerblad en messenblok. Om de aanschaf van een nieuw scheerblad en messenblok bij een winkel of een Braun Service centrum eenvoudiger te maken, geeft het display het onderdeelnummer aan, (No. 8000). Voor het resetten van het display, drukt u op het informatieknopje (17). Wij raden u aan de aanwijzingen op het display op te volgen, d.w.z. het scheerblad en messenblok iedere 1 1/2 jaar te vervangen. Vervang beide onderdelen tegelijkertijd voor een gladder scheerresultaat en minder huidirritatie.
7. De Clean&Charge is met een automatische onderhoudsbeurt van de accu gestart. (dit wil zeggen, het volledig ontladen en daarna weer opladen van de accu).
8. De omgevingstemperatuur is niet geschikt voor opladen. Plaats het scheerapparaat gedurende enige tijd in een ruimte die op kamertemperatuur is, voor optimale oplaad-omstandigheden. De beste omgevingstemperatuur voor het opladen is 15 °C tot 35 °C.
9. Intensieve reiniging is nodig – plaats het scheerapparaat zo spoedig mogelijk in de Clean&Charge. Om het display te resetten, drukt u op het informatieknopje (17).
10. Informatieknopje. Eenmaal indrukken: tijdsduur van de laatste scheerbeurt. Nogmaals indrukken: totaal aantal scheerbeurten (kan niet worden gereset). Nogmaals indrukken: onderdeelnummer van scheerblad en messenblok. 3 Seconden ingedrukt houden: een display memo afspelen.
11. Niets op het display – het scheerapparaat is volledig ontladen.

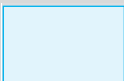
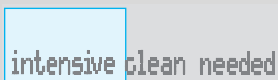
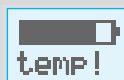
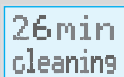

Accessoires

Verkrijgbaar in de winkel en bij Braun Service Centra:

- Scheerblad en messenblok No. 8000
- Reinigingscartridge Clean&Charge CCR

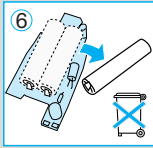
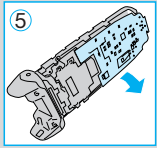
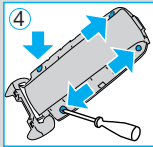
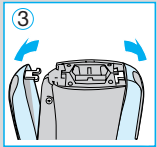
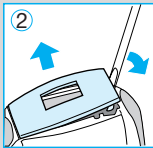
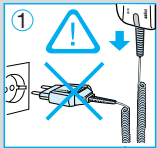

Milieu

Dit apparaat is voorzien van een nickel-hydride oplaadbare accu-unit. In het belang van het milieu, raden wij u aan het apparaat aan het einde van zijn nuttige levensduur niet bij het gewone huisvuil te deponeren. Open het apparaat zoals aangegeven, verwijder de accu en lever deze in bij de winkel waar u het apparaat heeft gekocht of bij een chemopunt.

De lege cartridge kan met het gewone huisvuil worden weggegooid.

Wijzigingen voorbehouden.

Dit produkt voldoet aan de EMC-voorschriften volgens de EEG richtlijn 89/336 en aan de EEG laagspannings richtlijn 73/23.



Wij raden u aan het apparaat aan het einde van zijn nuttige levensduur, niet bij het gewone huisafval te deponeren, maar op de daarvoor bestemde adressen.



Voor elektrische specificaties: zie de netsnoer set.

Garantie

Op dit produkt verlenen wij een garantie van 2 jaar geldend vanaf datum van aankoop. Binnen de garantieperiode zullen eventuele fabricagefouten en/of materiaal-fouten gratis door ons worden verholpen, hetzij door reparatie, vervanging van onderdelen of omruilen van het apparaat.

Deze garantie is van toepassing in elk land waar dit apparaat wordt geleverd door Braun of een officieel aangestelde vertegenwoordiger van Braun.

Beschadiging ten gevolge van onoordeelkundig gebruik, normale slijtage (bijv. aan scheerblad of messenblok) en gebreken die de werking of waarde van het apparaat niet noemenswaardig beïnvloeden vallen niet onder de garantie. De garantie vervalt bij reparatie door niet door ons erkende service-afdelingen en/of gebruik van niet originele Braun onderdelen.

Om gebruik te maken van onze service binnen de garantieperiode, dient u het complete apparaat met uw aankoopbewijs af te geven of op te sturen naar een geautoriseerd Braun Customer Service Centre.

Bel 0800-gillette voor een Braun Customer Service Centre bij u in de buurt.

Din Activator (shaver med Clean&Charge enhed) er et system udstyret med meget avancerede elektroniske processorer. Det sikrer dig en uovertruffen tæthed og komfort og optimal holdbarhed for din shaver.

- Systemet tilpasser sig automatisk enhver strømstyrke.
- Systemet registrerer, når din shaver trænger til at rengøres, og den registrerer automatisk, hvilket af de tre programmer der skal anvendes.
- Når shaveren er tilsluttet lysnettet, klarer systemet automatisk opladning og afladning på en måde, som er optimal for shaverens batterikapacitet og levetid.
- Systemet sørger for smøring af shaverens skærebåde.
- Systemet fortæller, når det er tid at udskifte skærebåd og lamelkniv.

Advarsel

Hårtørreeren må ikke blive våd.

Din Activator er forsynet med et lavspændings adapter system. Du må derfor ikke udskifte eller manipulere med nogen af delene. Ellers kan du risikere elektriske stød.

For at undgå at rensesvæsken lækker, placeres Clean&Charge enheden på en flad, stabil overflade. Enheden må ikke tippes, bevæges pludseligt eller transporteres, hvis en rensespatron er isat.

Sæt ikke enheden i et glasskab, over radiatorer eller på polerede eller lakerede overflader. Må ikke udsættes for direkte sollys. Enheden indeholder yderst brændbare væsker. Må ikke opbevares i nærheden af antændelseskilder.

Rygning forbudt.

Opbevares utilgængeligt for børn.

Patronen må ikke genopfyldes.

Brug kun originale Braun rensespatroner.

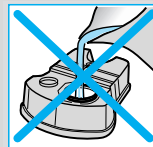
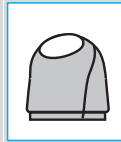
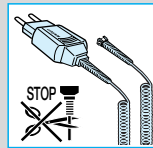

Beskrivelse

1. Ledning
2. «start cleaning» knap
3. Enhed-til-shaver kontakt
4. Udløserknapp for udskiftning af rensespatron
5. Display til rensningsprogrammer
6. Display til rensvæske status
7. Stik til ledning (renseenhed)
8. Rensespatron
9. Beskyttelseshætte
10. Skæreblad
11. Lamelkniv
12. Udløserknapper til skæreblad
13. Langhårstrimmer
14. Shaver-til-enhed kontakt (bag på shaveren)
15. Kontakt
16. Shaver display
17. Info nøgle
18. Pilot lys
19. Stik til ledning (shaver)

Før barbering

Hvis du ønsker det, kan du begynde at barbere dig med det samme (hvis shaveren er opladet, se afsnit «Shaver display»). Vi anbefaler imidlertid, at du følger nedenstående procedure.

- Sæt ledningen (1) i Clean&Charge enheden og tilslut til lysnettet.
- Tryk på udløserknappen (4) for at åbne kabinettet.
- Hold rensespatronen (8) mod en flad, stabil overflade (f.eks. et bord).
- Fjern forsigtigt låget fra patronen.
- Skyd patronen så langt ind i bunden af enheden som muligt.
- Luk langsomt kabinettet ved at skubbe det ned til det låser.

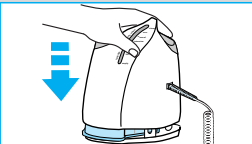
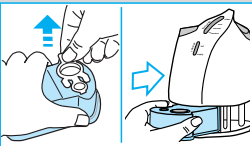
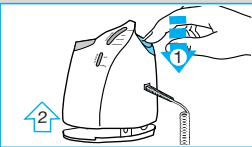
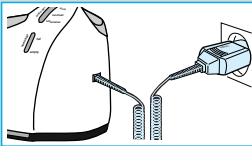

Displayet til renevæsken (6) viser, hvor meget renevæske der er i patronen:

- a) Der er tilstrækkeligt med renevæske
- b) Der er op til 7 rensninger
- c) Ny patron skal isættes

Sørg for, at beskyttelsehætten (9) er fjernet fra shaveren. Isæt shaveren med hovedet nedad i enheden. Kontakten på bagsiden af shaveren (14) svarer til kontakten på enheden (3). Hvis nødvendigt, begynder shaveren nu at oplade.

Rengøringsstatus vil ligeledes automatisk blive registreret, og en af de fire dioder på rensningsdisplayet (5) vil lyse:

- a) Shaveren er ren
- b) Øko(nomisk), dvs. en kort rensning er tiltrængt
- c) Normal rensning tiltrængt
- d) Intensiv rensning tiltrængt

Hvis systemet har valgt en af de tre rensningsprogrammer, vil det ikke starte før du trykker på «start cleaning» knappen (2). Dette låser shaveren på enheden og starter rensningsprocessen.

Vi anbefaler rensning efter hver barbering.

Under rensningsprocessen blinker den respektive rensningslampe. Hver rensning består af adskillige omgange (hvor renevæsken skyller gennem shaverhovedet) samt en varm tørreperiode. Totalt varer rensningen fra 33 til 50 minutter.

Rensningsprocesserne i Clean&Charge bør ikke afbrydes. Mens shaveren tørrer, kan metaldelene være varme. Ligeledes kan shaverens elektriske komponenter blive beskadiget, hvis den fjernes for tidligt og ikke er tør.

Når programmet er slut, lyser det blå «clean» lys. Shaveren frigøres ved at trykke på «start cleaning» knappen.

Din shaver er nu ren og klar til brug.

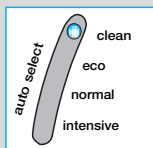
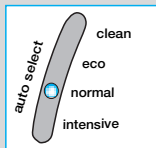
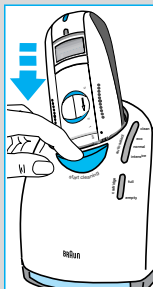
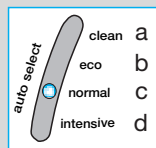
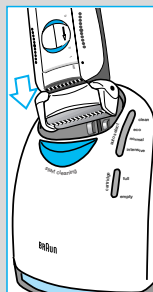
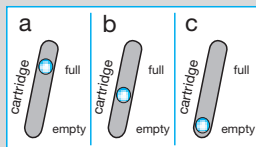

Barbering

Hvis shaveren er låst på Clean&Charge enheden, tryk på «start cleaning» knappen (2) og fjern shaveren.

Positioner

off = (knappen er låst)

Skub kontakten opad for at tænde for shaveren:

- 1 = Barbering med vippehovedet
(vippehovedet tilpasser sig automatisk ansigtets kurver).
- 2 = Barbering med fastlåst hoved
(til vanskeligt tilgængelige områder som f.eks. under næsen).
- 3 = Langhårstrimmeren aktiveres
(til bakkenbarter, overskæg, skæg).

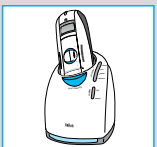
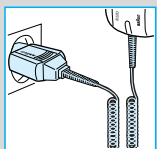
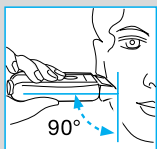
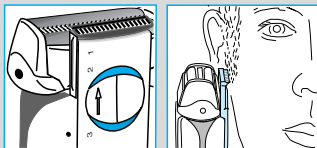
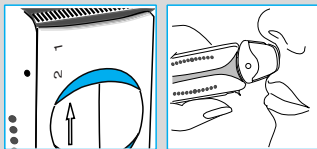
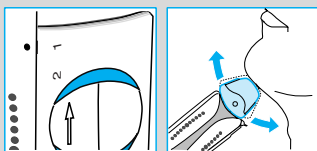

Tips til den perfekte barbering

Vi anbefaler, at du barberer dig inden badet, da huden hæver let efter vask.

Hold shaveren i en ret vinkel (90°) mod huden.

Stram huden og barber mod hårenes groretning.

For at opnå den ultimative barbering bør skærebled og lamelkniv udskiftes, når det angives på shaverens display, når delene er slidte eller med mindst 1 1/2 års mellemrum.

Barbering med ledning

Hvis batteriet er helt afladet (se afsnit «Shaver display») og du ikke har tid til at genoplade den i Clean&Charge enheden, kan du også barbere dig med shaveren tilsluttet lysnettet.

Efter barbering

Automatisk rensning

Sæt shaveren tilbage i Clean&Charge enheden efter hver barbering og fortsæt som beskrevet i afsnittet «Før barbering». Opladning og rensning sker derefter automatisk. Ved daglig brug vil en rensespatron række til ca. 30 rensningsprocesser.

Den hygiejniske rensespatron indeholder alkohol som, efter åbning, naturligt fordamper. En rensespatron, som ikke bruges daglig, bør udskiftes efter ca. 8 uger.

Hurtig rensning

Tryk på udløserknapperne til skærebladet (12) for at løfte skærebladet (fjern ikke skærebladet helt). Tænd for shaveren i ca. 5-10 sek. så de barberede stubbe kan falde ud.

Grundig manuel rengøring

Manuel rengøring anbefales kun når Clean&Charge enheden ikke kan bruges, f.eks. under rejser. Brug aldrig vand til at rengøre shaveren. Fjern skærebladet og bank det mod en flad overflade. Ved hjælp af børsten rengøres lamelkniv og den indvendige del af vippehovedet. Hvis Clean&Charge enheden ikke bruges over en længere periode, bør skærebladet tilføres et par dråber symaskineolie.

Udskiftning af patron

Tryk på udløserknappen (4) for at åbne kabinetten og vent et par sekunder, inden den brugte patron fjernes. Sørg for, at den brugte patron forsegles ved hjælp af låget på den nye patron, før den smides væk, idet den brugte patron indeholder forurenende opløsningsmidler.

Rengøring af kabinnet

Rengør shaveren og Clean&Charge enheden regelmæssigt med en fugtig klud, især indersiden af åbningen på Clean&Charge enheden, hvor shaveren hviler.

Shaver display

1. Pilot lys: shaveren er tilsluttet lysnettet.
2. Shaveren lader/resterende ladetid.
3. Selv-testing/shaveren er fuldt opladet (en fuld opladning giver op til 50 min. ledningsfri barbering, afhængig af skægetype).
4. Resterende barberingstid/shaveren skal oplades.

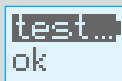
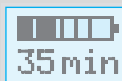
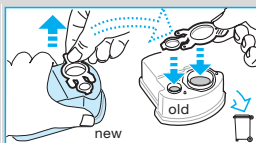
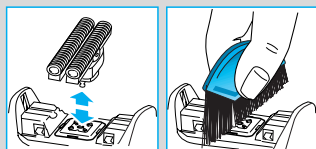
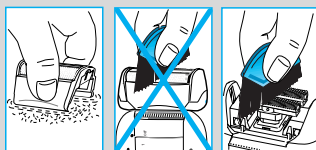
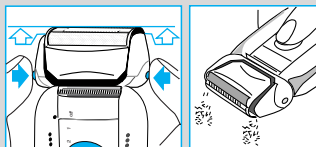

26min
cleaning

foil+cutter part No.8000



battery care



intensive clean needed

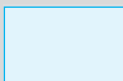

5. Resterende tid i rensningsproces.

6. Udskift skærebled og lamelkniv. For at gøre det lettere at købe nyt skærebled/lamelkniv viser displayet varenr. 8000. For at genindstille displayet tryk på info nøglen (17). Vi anbefaler at følge displayets forslag, dvs. udskift skærebled og lamelkniv hvert 1 1/2 år. Udskift begge dele samtidig for en tættere barbering med mindre hudirritation.

7. Systemet har startet den automatiske batteri vedligehold (den aflader totalt og genoplader derefter batterierne).

8. Den omgivende temperatur ikke velegnet til ladning. Lad shaveren hvile et stykke tid ved stuetemperatur for at optimere ladeforholdene. Den ideelle ladetemperatur ligger mellem 15 °C og 35 °C.

9. Intensiv rensning nødvendig – sæt shaveren i Clean&Charge enheden så hurtigt som muligt. For at genindstille, tryk på info nøgle (17).

10. Info nøgle, tryk én gang: varighed af sidste barbering. Tryk igen: samlet antal barberinger (kan ikke genindstilles). Tryk igen: varenr. for skærebled og lamelkniv. Hold i 3 sek.: viser en display demo.

11. Intet display – shaveren er totalt afladet.

Tilbehør

Fås hos din Braun forhandler:

- **Skærebled og lamelkniv** nr. 8000
- **Rensepatron Clean&Charge** CCR

Miljøoplysninger

Denne shaver er forsynet med nikkel-hybrid genopladelige batterier. For at beskytte miljøet må shaveren ikke smides i skraldespanden. Luk shaverkabinettet op som vist, fjern batterierne og aflever dem i dit supermarked eller de steder, hvor man indsamler genopladelige batterier.

Rensepatronen kan smides ud sammen med almindelig affald.

Ændringer kan ske uden varsel.

Dette produkt opfylder EMC-bestemmelserne i EU-direktiv 89/336/EEC og Lavspændingsregulativet (73/23 EEC).



Når produktet er udtjent, bør det bortskaffes via de særlige indsamlingssteder i landet.



Elektriske specifikationer findes på ledning.

Garanti

Braun yder 2 års garanti på dette produkt gældende fra købsdatoen. Inden for garantiperioden vil Braun for egen regning afhjælpe fabrikations- og materialefejl efter vort skøn gennem reparation eller ombytning af apparatet. Denne garanti gælder i alle lande, hvor Braun er repræsenteret.

Denne garanti dækker ikke skader opstået ved fejlbetjening, normalt slid (fx skærebled og lamelkniv) samt fejl, som har ringe effekt på apparatets værdi eller funktionsdygtighed. Garantien bortfalder ved reparationer udført af andre end de af Braun anviste reparatører og hvor originale Braun reservedele ikke er anvendt.

Ved service inden for garantiperioden afleveres eller indsendes hele apparatet sammen med købsbevis til et autoriseret Braun Service Center.

Ring 7015 0013 for oplysning om nærmeste Braun Service Center.

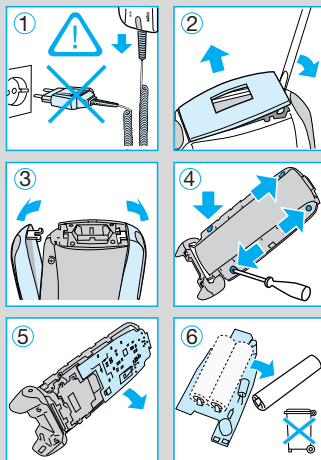

Din Activator (barbermaskin med Clean&Charge stasjon) er et system utstyrt med meget avanserte elektroniske prosessorer. Den sikrer en uovertruffen tett og behagelig barbering og en optimal pleie av din barbermaskin:

Systemet tilpasser seg automatisk alle spenninger over hele verden.

- Systemet registrerer når det er behov for rensing av barbermaskinen, og registrerer automatisk hvilke av de tre rensesprogrammene som passer.
- Når barbermaskinen er koblet til nettet, vil systemet automatisk ta seg av ladning og utladning på en måte som er optimal for barbermaskinens batteri med hensyn til kapasitet og levetid.
- Systemet tar seg av smøring av barbermaskinens skjærende deler.
- Systemet forteller deg når det er behov for å bytte skjæreblad og lamellkniv.

Advarsel

Apparatet må ikke bli vått.

Din Activator er utstyrt med en lavspenningsomformer. Ingen av delene i den skal byttes eller repareres. Dette kan medføre risiko for elektrisk støt.

Sett Clean&Charge rensesstasjonen på en flat stabil overflate, for å unngå lekkasje av rensenvæske.

Unngå brå bevegelser, skråstilling eller flytting når rensespatronen er installert.

Sett ikke rensesstasjonen i et speilskap, skal heller ikke oppbevares over en radiator eller plasseres på en polert eller lakkert overflate. Må ikke utsettes for direkte sollys. Rensesstasjonen inneholder meget brennbar væske. Skal holdes borte fra tenningskilder. Røyking forbudt.

Oppbevares utilgjengelig for barn.

Patronen må ikke etterfylles.

Bruk kun original Braun rensespatron.

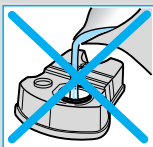
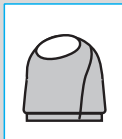
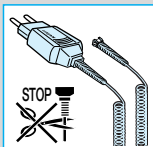

Beskrivelse

1. Ledningssett
2. «start cleaning» knapp
3. Kontaktforbindelse mellom rensestasjon og barbermaskin
4. Løfteknapp for bytte av patron
5. Display for renseprogrammer
6. Display for status rensesvæske
7. Rensestasjonens stikkontakt
8. Rensepatron
9. Beskyttelsekappe for skjæreblad
10. Skjæreblad
11. Lamellkniv
12. Utløserknapper for skjæreblad
13. Langhårtrimmer
14. Kontaktforbindelse fra barbermaskin til rensestasjon (Bakside barbermaskin)
15. Bryter
16. Barbermaskin display
17. Info nøkkel
18. Kontrollampe
19. Stikkontakt barbermaskin

Før barbering

Om du ønsker kan du starte barberingen med en gang (om barbermaskinen er oppladet, se avsnitt «Barbermaskin display»). Vi anbefaler likevel å følge prosedyren som er beskrevet her.

- Ved bruk av ledningssettet (1), koples Clean&Charge stasjonen (7) til nettet.
- Trykk på rensestasjonens løfteknapp (4) for å åpne huset.
- Hold rensespatronen (8) ned mot en flat, stabil overflate (f.eks. bord).
- Fjern forsiktig lokket fra patronen.
- Skyv patronen inn i basen så langt som den går.
- Lukk huset sakte ved å skyve det ned til det låses.

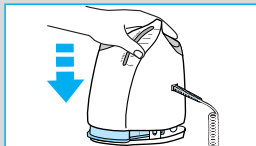
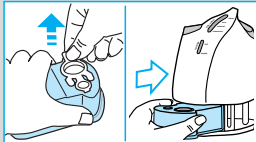
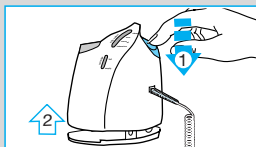
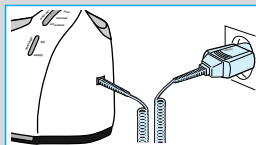

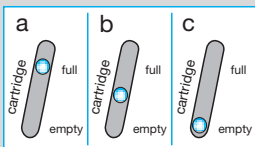

Displayet for rensevæsken (6) vil vise hvor mye rensevæske som er igjen i patronen:

- Tilstrekkelig med rensevæske tilgjengelig
- Opp til 7 rensinger igjen
- Bytt til ny patron

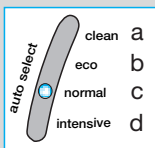
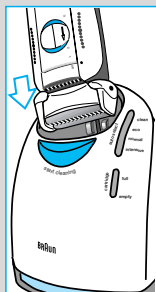

Forsikre deg om at skjærebladets beskyttelsekappe (9) er tatt av barbermaskinen. Sett barberhodet ned i rensestasjonen (kontaktene på baksiden av barbermaskinen (14) vil stemme overens med kontaktene i rensestasjonen (3). Om nødvendig, vil systemet nå lade barbermaskinen. Status for rensing vil også automatisk bli analysert og en av de fire diodene i renseprogrammets display (5) vil lyse opp:

- Barbermaskinen er ren
- Øko(nomisk), dvs rask rensing nødvendig
- Normal rensing nødvendig
- Grundig rensing nødvendig

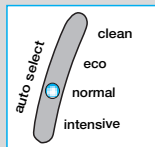
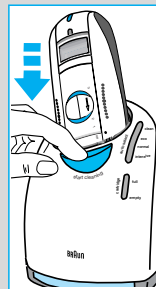

Har systemet valgt et av de tre rensesprogrammene, vil det ikke starte før du har trykket ned «start cleaning» knappen (2). Dette låser barbermaskinen i rensestasjonen og starter rensesprosessen.

Ve anbefaler rengjøring etter hver barbering.

Når rensingen er igang, vil lyset for det valgte rensesprogrammet blinke. Hver rensing består av flere sykluser (hvor rensevæsken skylles gjennom barberhodet) og en varm tørkeperiode. Den totale rensetiden er fra 33 til 50 minutter.

Renseprosessene i Clean&Charge skal ikke avbrytes. Når barbermaskinen tørker, kan barbermaskinens metalldeleer være varme. Også om du tar ut barbermaskinen før tiden og den ikke er tørr, kan elektronikken skades.

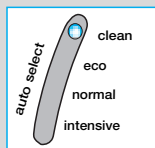

Når programmet er ferdig, vil det blå «clean» lyset lyse. Du kan frigjøre barbermaskinen ved å trykke på «start cleaning» knappen.

Barbermaskinen din er nå ren og klar til bruk.

Barbering

Om barbermaskinen er låst i Clean&Charge stasjonen, trykk på «start cleaning» knappen (2) for å frigjøre barbermaskinen og ta den ut.

Bryter posisjoner

off = av (bryteren er låst)

Trykk og skyv opp bryteren for å starte barbermaskinen:

- 1 = Barbering med det svingbare hodet (det svingbare hodet tilpasser seg automatisk alle ansiktets konturer).
- 2 = Barbering med det svingbare hodet låst i en vinkel (gjør det mulig å barbere vanskelige områder f.eks. under nesen).
- 3 = Langhårtrimmeren er aktivert (for trimming av kinnskjegg, mustasjer og skjegg).

Tips for den perfekte barbering

Vi anbefaler at du barberer deg før vasking, da huden har en tendens til å være litt hoven etter vask.

Hold barbermaskinen vinkelrett (90°) mot huden.

Strekk huden og barber mot skjeggets vekstretning.

Hvis du vil sikre et perfekt resultat ved barbering, må du bytte blad og barberhode når det blir angitt på barbermaskindisplayet eller når delene er utslitt, eller minst hver 18. måned.

Barbering med ledning

Om barbermaskinen er helt utladet, (se avsnitt «Barbermaskin display») og du ikke har tid til å lade barbermaskinen i Clean&Charge stasjonen, kan du også barbere deg med barbermaskinen tilsluttet nettet via ledningssettet.

Etter barbering

Automatisk rengjøring

Etter hver barbering sett barbermaskinen tilbake i Clean&Charge stasjonen og følg prosedyren som beskrevet i avsnittet over «Før barbering». Alle behov for lading og rensing blir så tatt vare på. En rensespatron vil ved daglig bruk, holde til ca 30 rensesykluser.

Den hygieniske rensesvæskan i patronen inneholder alkohol, som når den er åpnet, naturlig sakte vil fordampe til luften rundt. Hver patron, om den ikke brukes daglig, bør byttes ut etter ca. 8 uker.

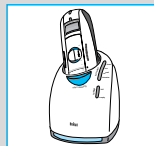
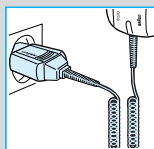
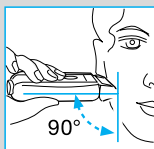
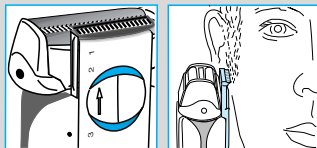
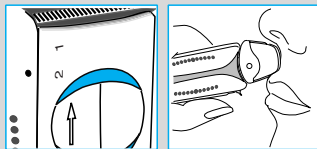
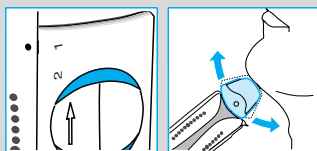

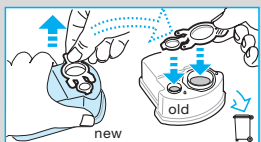
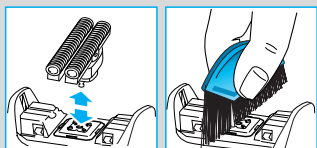
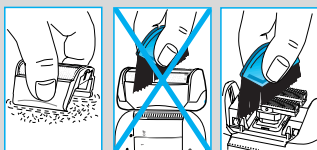
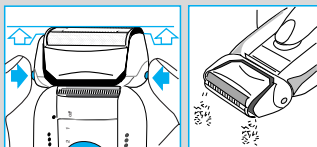

Rask rensing

Trykk på utløserkappene for skjærebladet (12) for å løfte skjærebladet (ikke ta det helt av). Start barbermaskinen i ca. 5–10 sekunder for å la skjeggstubbene falle ut.

Grundig manuell rengjøring

Manuell rengjøring anbefales kun når Clean&Charge stasjonen ikke er tilgjengelig, f. eks. på reise. Bruk aldri vann til rengjøring av barbermaskinen.

Ta av skjærebladet og bank forsiktig mot en flat overflate. Rengjør lamellkniven og det indre området av det svingbare hodet med børsten. Dersom du ikke bruker Clean&Charge stasjonen på en lengre periode, bør du påføre skjærebladet en dråpe lett maskinolje.

Bytte av patron

Etter å ha trykket på løfteknappen (4) for å åpne huset, vent noen få sekunder før du tar ut den brukte patronen. Før du kaster den brukte patronen, forsikre deg om at du lukker åpningene med lokket på den nye patronen, siden den brukte patronen vil inneholde forurenset rensesvæske.

Rengjøring av huset

Rengjør av og til huset på barbermaskinen og rensesstasjonen med en fuktig klut, spesielt innsiden av åpningen på rensesstasjonen hvor barbermaskinen settes.

Barber display

1. Kontrollampe: barbermaskinen er tilsluttet nettet.
2. Barbermaskinen lades / Resterende ladetid.
3. Egentesting / barbermaskinen er fulladet (en full ladning vil gi ca. 50 minutters ledningsfri barbering, avhengig av din skjeggvekst).
4. Gjenværende barberingstid / Barbermaskinen må lades.

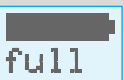
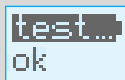
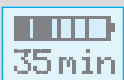

5. Tid igjen av ladeprosessen.
6. Bytt skjæreblad og lamellkniv. Displayet viser del No. 8000 som hjelp til anskaffelse av nytt skjæreblad og lamellkniv hos nærmeste forhandler eller Braun Service Sentre. For å tilbake stille displayet, trykk på info nøkkelen (17). Vi anbefaler å følge displayets forslag om å bytte skjæreblad og lamellkniv hver 18 måneder. For å oppnå en tettere barbering og mindre hudirritasjon, bytt begge deler samtidig.
7. Systemet har igangsatt automatisk vedlikehold av batteriene (det vil lade helt ut batteriene for deretter å lade opp batteriene igjen).
8. Omgivelsestemperatur ikke egnet for ladning. Oppbevar barbermaskinen en stund i romtemperatur for optimale ladeforhold. Beste temperaturområde for ladning er en omgivelsestemperatur fra 15 °C til 35 °C.
9. Behov for grundig rensing – sett barbermaskinen tilbake i Clean&Charge stasjonen så raskt som mulig. For å tilbake stille displayet, trykk på info nøkkel (17).
10. Info nøkkel, trykk en gang: varighet av siste barbering. Trykk igjen: totalt antall barberinger (kan ikke settes tilbake). Trykk igjen: Tilbehørnummer for skjæreblad og lamellkniv. Hold i 3 sekunder: Demonstrasjon av display følger.
11. Tomt display – barbermaskinen er helt utladet.

Tilbehør

Tilgjengelig hos din forhandler eller Braun Service Sentre:

- **Skjæreblad og lamellkniv** No. 8000
- **Rensepatron Clean&Charge** CCR

26min
cleaning

foil+cutter part No.8000

 battery care

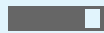
 temp!

intensive clean needed

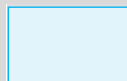

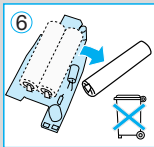
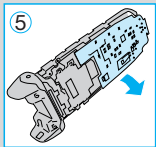
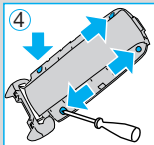
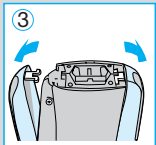
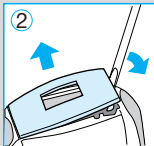
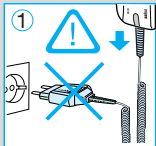

Miljø notat

Dette apparatet er utstyrt med oppladbare nikkell-hydridd batterier. For å beskytte miljøet, skal ikke apparatet kastes i husholdningsavfallet ved slutten av dets levetid. Åpne huset som vist, ta ut batteriet og lever batteriet hos din forhandler eller ved særskilte miljøavfallsplasser i henhold til nasjonale eller lokale bestemmelser.

Patronen kan kastes i vanlig husholdningsavfall.

Med forbehold om endringer.

Elektriske spesifikasjoner er angitt på ledningssett.

Garanti

Vi gir 2 års garanti på produktet gjeldende fra kjøpsdato. I garantitiden vil vi gratis rette eventuelle fabrikkasjons- eller materialfeil, enten ved reparasjon eller om vi finner det hensiktsmessig å bytte hele produktet. Denne garanti er gyldig i alle land der Braun eller Brauns distributør selger produktet.

Denne garantien dekker ikke: skader på grunn av feil bruk, normal slitasje (f.eks. på skjæreblad eller lamellkniven) eller skader som har ubetydelig effekt på produktets verdi og virkemåte sitat slutt. Garantien bortfaller dersom reparasjoner utføres av ikke autorisert person eller hvis andre enn originale Braun reservedeler benyttes.

For service i garantitiden skal hele produktet leveres eller sendes sammen med kopi av kjøpskvittering til nærmeste autoriserte Braun Serviceverksted.

Ring 88 02 55 03 for å bli henvist til nærmeste autoriserte Braun serviceverksted.

NB

For varer kjøpt i Norge har kunden garanti i henhold til NEL's Leveringsbetingelser.

Din Acivator (Rakapparat med Clean&Charge station) är ett system utrustat med mycket avancerade elektroniska processorer. Detta ger en överträffad närhet och komfort för dig och en optimal skötsel av din rakapparat:

- Systemet anpassar sig automatiskt till alla nätspänningar i hela världen.
- Systemet känner av när en rengöring är behövlig samt väljer vilket av de tre rengöringsprogrammen som är lämpligast.
- Då rakapparaten är kopplat till nätet kommer systemet att automatiskt ta hand om laddning och urladdning av cellerna på ett optimalt sätt gällande batteriernas kapacitet och livstid.
- Systemet smörjer rakapparatens skärdelar.
- Systemet talar om för dig när du bör byta ut skärbladet och saxhuvudet.

Varning

Låt inte apparaten bli våt.

Rakapparaten levereras med en lågspänningsadapter. Att manipulera, byta ut eller på annat sätt ändra någon del på denna kan medföra risk för elchock.

För att undvika läckage av rengöringsvätska skall Clean&Charge enheten placeras på en plan och stabil yta.

Var försiktig så att du inte välter, stöter till eller på något sätt flyttar apparaten när den har en rengöringsrefill isatt.

Ställ inte apparaten i ett spegelskåp, över element eller på ytor som är lackade eller polerade. Utsätt inte apparaten för direkt solljus.

Apparaten innehåller brandfarlig vätska. Låt inte apparaten komma i närheten av öppen låga.

Rök inte i närheten av apparaten.

Hålls utom räckhåll för barn.

Fyll inte på refillen.

Använd bara Braun original refill.

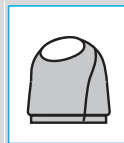
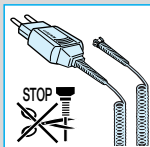

Beskrivning

1. Nätsladd med nätadapter
2. Startknapp för rengöring «start cleaning»
3. Kontaktbleck för rakapparat
4. Lyftknapp för byte av refill
5. Display för rengöringsprogram
6. Display för rengöringsvätskans nivå
7. Rengöringsstationens nätintag
8. Rengöringsrefill
9. Plexiskydd
10. Skärblad
11. Saxhuvud
12. Knapp för lossning av skärbladet
13. Trimsax
14. Kontaktbleck för rengöringsstation
15. Strömbrytare
16. Rakapparatens display
17. Informationsknapp
18. Kontrollampa
19. Nätintag

Innan du rakar dig

Om du så önskar går det bra att raka dig med en gång (förutsatt att apparaten har tillräcklig laddning, se stycket «Rakapparatens display»). Vi rekommenderar dock att du följer anvisningar nedan.

- Anslut rengöringsstationens nätintag (7) till ett vägguttag med nätsladden (1).
- Tryck på lyftknappen (4) för att lyfta höljet.
- Håll rengöringsrefillen på ett plant och stadigt underlag (t.ex. ett bord).
- Dra försiktigt av locket från refillen.
- Skjut in refillen så långt som möjligt.
- Tryck sakta ner höljet för att stänga igen rengöringsstationen.

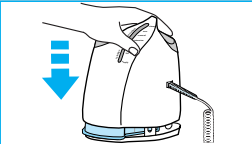
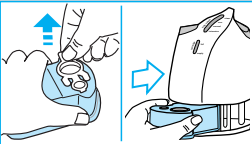
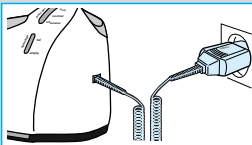

Displayen för rengöringsvätska (6) kommer att visa hur mycket vätska som återstår:

- Tillräcklig med rengöringsvätska tillgänglig
- Upp till 7 rengöringstillfällen kvar
- Ny refill behövs

Avlägsna plexiskyddet (9) från rakapparaten. Stoppa ner rakapparaten upp och ner i Clean&Charge enheten (kontaktblecken på rakapparats baksida (14) kommer då i kontakt med blecken på Clean&Charge enheten (3). Om det är nödvändigt kommer systemet att ladda rakapparaten.

En automatisk bedömning av rengöringen kommer att göras och en av de fyra lysdioderna kommer att tändas i displayen (5):

- Rakapparaten är ren
- Eko(nomiläge). M.a.o. en enkel rengöring
- Normal rengöring behövs
- Intensiv rengöring behövs

Om systemet har valt någon av de tre rengöringsprogrammen kommer den inte att påbörja rengöring förrän du trycker på knappen «start cleaning» (2). Detta låser fast rakapparaten i rengöringsenheten samt startar rengöring.

Vi rekommenderar att du rengör rakapparaten efter varje rakning.

Då rengöringen är i gång kommer vald rengöringslampa att blinka. Varje rengöring består av flera cykler (där rengöringsvätskan spolas igenom rakhuvudet) och en torkperiod. Total rengöringstid varierar mellan 33 och 50 minuter.

Rengöringsprocessen bör inte avbrytas. Under torkperioden kan rakapparats metalldelar vara varma. Om rakapparaten tas ut i förtid kan det även hända att elektroniken skadas.

Efter avslutad rengöringsprogram tänds den blå «clean» lampan. Genom att trycka på «start cleaning» knappen kan du lossa på rakapparaten.

Den rakapparat är nu rengjord och färdig för att användas.

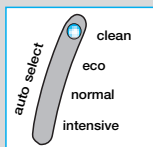
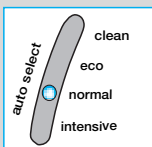
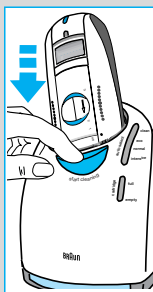
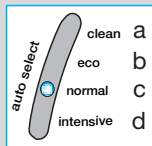
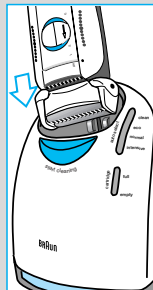
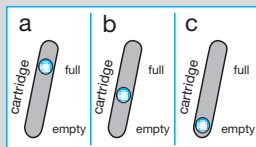

Rakning

Om rakapparaten är fastlåst i Clean&Charge enheten tryck på «start cleaning» knappen (2) för att lossa den.

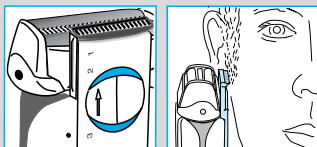
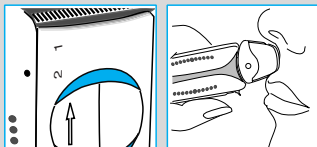
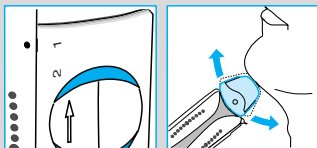

Strömbrytarlägen

off = av (strömbrytaren är låst)

Tryck in och skjut strömbrytaren uppåt för att starta apparaten:

- 1 = Rakning med det svängbara huvudet (det svängbara skärsystemet anpassar sig automatiskt efter ansiktets alla konturer).
- 2 = Rakning med svängbara skärsystemet låst i en vinkel (för att möjliggöra rakning i svåra områden, t.ex. under näsan).
- 3 = Trimsaxen är aktiverad (för trimning av polisonger, mustasch och skägg).

Tips för en perfekt rakning

Vi rekommenderar att du rakar dig innan du tvättar dig, eftersom huden har en tendens att svullna något efter tvätt.

Håll rakapparaten i en rätt vinkel (90°) mot huden.

Sträck ut huden och raka mot skäggets växtriktning.

För att din rakning ska bli 100% måste du byta bladet och rakbladshuvudet när detta indikeras på rakapparatsens display, när delarna blir slitna, eller efter högst 18 månader.

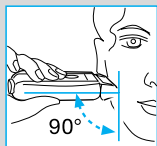

Rakning med sladden ansluten

Om rakapparaten är helt urladdad (se stycket «Rakapparatsens display») och du har inte tid för att ladda apparaten i Clean&Charge enheten kan du också raka dig med rakapparaten ansluten direkt till nätet med nätsladden.

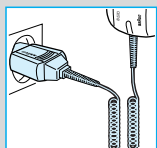

Efter avslutad rakning

Automatisk rengöring

Ställ tillbaka rakapparaten i Clean&Charge enheten efter varje rakning och gör enligt beskrivningen i stycket «Innan du rakar dig». All rengöring och laddning tas om hand automatiskt. Vid dagligt bruk räcker en rengöringsrefill till ungefär 30 rengöringar.

Den hygieniska rengöringslösningen innehåller alkohol som, efter att refillen öppnats, långsamt kommer att dunsta upp i den omgivande luften. En refill som inte används dagligen, varar i ca 8 veckor.

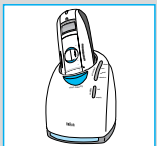

Snabbrengöring

Tryck på lossningsknapparna (12) för att lyfta skärbladet (lossa inte skärbladet helt). Sätt på rakapparaten i ca 5-10 sekunder så att skäggstråna kan falla ut.

Noggrann manuell rengöring

Manuell rengöring rekommenderas endast då Clean&Charge enheten inte är tillgänglig, t.ex. vid resor. Använd aldrig vatten för att göra ren rakapparaten. Tag bort skärbladet helt och slå ut innehållet mot en plan yta. Använd borsten för att rengöra saxhuvudet och insidan av rakapparatsens rörliga huvud. Om Clean&Charge enheten inte används på länge bör du applicera en droppe tunn maskinolja på skärbladet.

Att byta refill

Efter att ha tryckt på lyftknappen för att öppna höljet, vänta någon sekund innan du tar ur refillen. Innan du kastar den använda refillen, försäkra dig om att tillsluta öppningen genom att använda locket från den nya refillen. Detta eftersom den använda refillen innehåller förorenad rengöringsvätska.

Att göra rent höljet

Gör rent höljet då och då med en fuktad trasa, speciellt i sköljträget där rakapparaten sätts in.

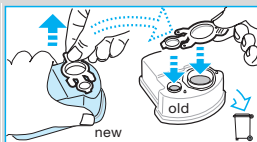
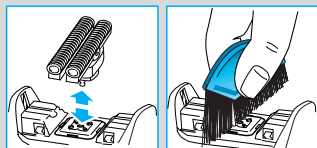
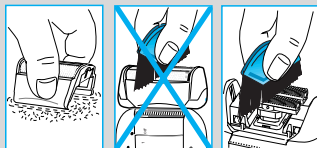
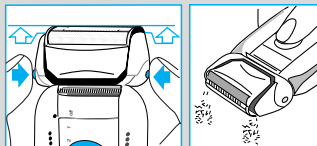

Rakapparatsens display

1. Kontrollampa: Rakapparaten är kopplad till ett uttag.
2. Rakapparaten laddas / Återstående laddtid.
3. Självtest / Rakapparaten är färdigladdad (en full laddning ger upp till ca 50 minuters raktid utan sladd, beroende på din skäggväxt).
4. Återstående raktid / Rakapparaten måste laddas.

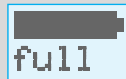
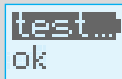
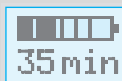

26min
cleaning

foil+cutter part No.8000



battery care

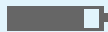

temp!

intensive clean needed

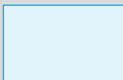

5. Återstående tid för rengöringsprogrammet.
6. Byt ut skärblad och saxhuvud. Som hjälp vid införskaffandet av nya skärdelar hos återförsäljare eller hos en Braun service center visar displayen artikelnummer (No 8000). Tryck på informations knappen (17) för att nollställa displayen. Vi rekommenderar att displayens anvisningar följs. M.a.o. bör dessa delar bytas var 18:e månad. Byt båda delarna samtidigt för att säkerställa en nära och behaglig rakning utan irritation.
7. Systemet har påbörjat automatiskt batteriunderhåll (Systemet laddar ur batterierna fullt för att sedan ladda dem).
8. Omgivningstemperaturen är inte lämplig för laddning. Låt rakapparaten ligga en stund i rumstemperatur för att uppnå optimala förutsättningar. Lämplig omgivningstemperatur är 15 °C till 35 °C.
9. Intensiv rengöring behövs – använd Clean&Charge enheten så fort som möjligt. Tryck på informations knappen (17) för att nollställa displayen.
10. Informationsknappen, tryck en gång: för att visa raktid för den senaste rakningen. Tryck igen: Visar totalt antal rakningar (kan inte nollställas). Tryck ännu en gång: Visas artikelnumret på skärdelarna. Håll inne i 3 sekunder: För att visa en displaydemonstration.
11. Ingenting visas i displayen: Rakapparaten är helt urladdad.

Tillbehör

Tillgängliga hos din återförsäljare eller hos en Braun service center.

- Skärblad och saxhuvud No 8000
- Rengöringsvätska, refill till Clean&Charge CCR

Miljöinformation

Denna apparat är försedd med nickel-metall-hybrid uppladdningsbara batterier. För att skydda miljön skall en uttjänt apparat inte slängas i hushållssoporna. Öppna höljet som bilden visar, tag ut batterierna och lämna dem hos din återförsäljare eller vid särskilda avfallsplatser i enlighet med nationella eller lokala bestämmelser.

En uttjänt refill patron kan slängas i hushållssoporna.

Med förbehåll om eventuella ändringar.

Denna produkt är anpassad til EMC-föreskrifterna 89/336/EEC och till lågspänningsdirektivet (73/23 EEC).



Lämna vänligen in produkten på lämplig återvinningsstation när den är förbrukad.



För elektriska specifikationer, se texten på nätsladd med nätadapter.

Garanti

Vi garanterar denna produkt för två år från och med inköpsdatum. Under garantitiden kommer vi utan kostnad, att avhjälpa alla brister i apparaten som är hänförliga till fel i material eller utförande, genom att antingen reparera eller byta ut hela apparaten efter eget gottfinnande.

Denna garanti gäller i alla länder där denna apparat levereras av Braun eller deras auktoriserade återförsäljare.

Denna garanti gäller inte: skada på grund av felaktig användning, normalt slitage (t.ex. skärblad och saxhuvud) eller skador som har en försumbar effekt på värdet eller apparatens funktion. Garantin upphör att gälla om reparationer utförs av icke behörig person eller om Brauns originaldelar inte används.

För att erhålla service under garantitiden skall den kompletta apparaten lämnas in tillsammans med inköpskvittot, till ett auktoriserat Braun verkstad.

Ring 020-21 33 21 för information om närmaste Braun verkstad.

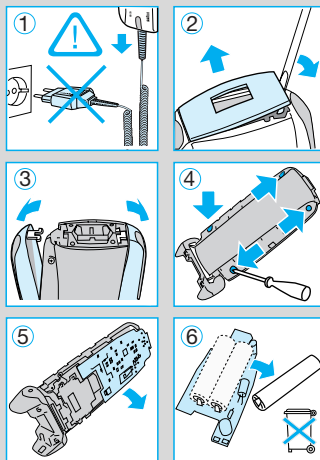

Braun Activator -parranajokoneessa on ainutlaatuinen elektroninen mikrosiru, joka varmistaa parranajokoneen parhaan mahdollisen suorituskyvyn sekä toimivuuden.

- Parranajokoneessa on automaattinen jännitteensvalitsin, joka maakohtaisesti valitsee oikean jännitteen.
- Parranajokone ilmoittaa automaattisesti koneen puhdistustarpeesta ja ilmaisee mikä kolmesta puhdistustoiminnosta on tarpeellista tehdä.
- Kun parranajokone on kytketty verkkovirtaan, se automaattisesti ylläpitää lataus- ja purkutoimintoja varmistaen näin akun pitkän käyttöiän ja parhaan mahdollisen suorituskyvyn.
- Huoltokeskus voitelee parranajokoneen leikkuuosat automaattisesti.
- Parranajokone ilmoittaa milloin terä ja teräverkko on syytä vaihtaa.

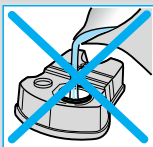
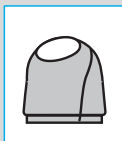
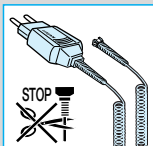

Varoitus

Älä anna laitteen kastua.

Braun Activator -parranajokone on varustettu matalajännitesovittimella. Sähköiskun vaaran välttämiseksi älä vaihda siihen mitään osia tai tee mitään muutoksia.

Välttääksesi puhdistusnesteen vuotamisen säiliöstä pidä laite tasaisella ja vakaalla pinnalla.

Älä kallista, siirrä äkillisesti tai kuljeta laitetta jos puhdistuskasetti on paikallaan.

Älä pidä laitetta peiliikaapissa, lämpöpatterin yläpuolella tai kiillotetulla tai lakatulla pinnalla. Älä altista suoralle auringonvalolle.

Puhdistuskasetti sisältää erittäin helposti syttyvää nestettä. Pidä poissa syttyvien materiaalien läheltä.

Älä tupakoi puhdistuskasetin läheisyydessä.

Pidä poissa lasten ulottuvilta.

Älä käytä puhdistuskasettia uudelleen.

Käytä ainoastaan alkuperäistä Braun-puhdistuskasettia.

Laitteen osat

1. Verkkojohto
2. Automaattisen puhdistuksen -painike «start cleaning»
3. Kontaktipinnat parranajokoneeseen
4. Nostopainike puhdistuskasetin vaihtoon
5. Puhdistustoimintojen näyttö
6. Puhdistuskasetin nestemäärän näyttö
7. Runkokosketin
8. Puhdistuskasetti
9. Teräverkon suojuus
10. Teräverkkokasetti
11. Terä
12. Teräverkon vapautuspainikkeet
13. Rajaaja
14. Kontaktipinnat huoltokeskukseen (parranajokoneen takakuori)
15. Käyttökytkin
16. Parranajokoneen näyttö
17. Tiedonhakunäppäin
18. Merkkivalo
19. Runkokosketin

Ennen käyttöä

Halutessasi voit aloittaa parranajon heti (jos parranajokone on ladattu, katso kohta «parranajokoneen näyttö») Suosittelemme kuitenkin alla olevan ohjeen noudattamista ennen laitteen käyttöönottoa.

- Kytke verkkojohto (1) Clean&Charge -huoltokeskuksen runkokoskettimeen (7). Liitä Clean&Charge -huoltokeskus verkkojohdolla pistorasiaan.
- Paina nostopainiketta (4) avataksesi kuoren.
- Aseta puhdistuskasetti (8) tasaiselle, vakaalle alustalle (esim. pöydälle).
- Irrota kansi varovasti puhdistuskasetista.
- Työnnä kasetti paikalleen huoltokeskuksen runko-osaan niin pitkälle kuin mahdollista.
- Sulje kuori hitaasti painamalla niin, että se lukittuu takaisin paikalleen.

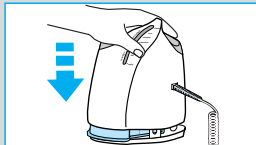
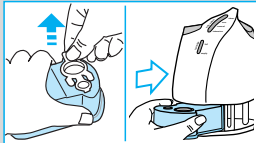
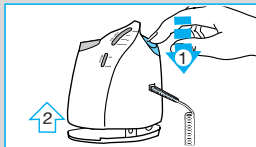
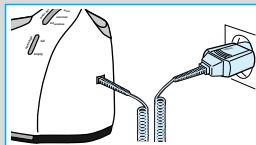

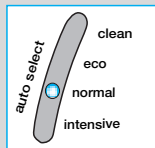
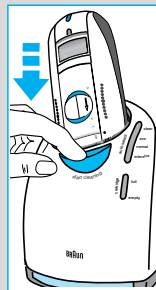
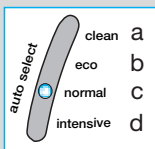
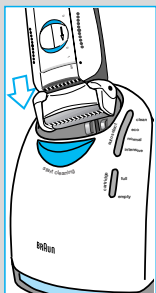
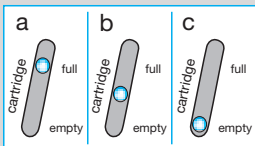

Puhdistuskasetin nestemäärän näyttö (6) osoittaa puhdistusnesteen määrän säiliössä:

- Puhdistuskasetin säiliössä on riittävästi nestettä
- Nestemäärä riittää noin seitsemään puhdistuskertaan
- Puhdistusneste loppu, vaihda uusi kasetti

Varmista, että teräverkon suojus (9) on irrotettu parranajokoneesta. Aseta parranajokone ylösalaisin paikalleen huoltokeskukseen (varmista, että koneessa olevat kontaktipinnat (14) ja huoltokeskuksen kontaktipinnat (3) koskettavat toisiaan). Tarvittaessa parranajokone alkaa latautua. Laite valitsee myös automaattisesti puhdistustoiminnon ja valitun ohjelman valo syttyy palamaan näyttöön (5):

- Parranajokone on puhdas
- Lyhyt puhdistus
- Normaali puhdistus
- Pitkä puhdistus

Jos laite on valinnut yhden kolmesta puhdistustoiminnosta, laite ei käynnisty ennen kuin automaattisen puhdistuksen -painike «start cleaning» (2) painetaan alas. Tämä lukitsee parranajokoneen huoltokeskukseen ja puhdistustoiminto käynnistyy.

Suosittellemme puhdistamaan koneen jokaisen parranajon jälkeen.

Käynnissä olevan puhdistustoiminnon valo vilkkuu. Jokainen puhdistustoiminto käsittää useita puhdistus- ja kuivausjaksoja. Puhdistustoiminnot ovat kestoltaan 33-50 minuuttia.

Älä keskeytä puhdistustoimintoa kesken ohjelman. Parranajokoneen metalliosat saattavat kuumentua kuivauksen aikana. Jos parranajokone irrotetaan kesken kuivauksen, märän koneen elektroniikka saattaa vahingoittua.

Kun puhdistusohjelma on päättynyt, sininen «clean»-valo syttyy palamaan. Irrottaaksesi parranajokone, paina automaattisen puhdistuksen -painiketta.

Nyt parranajokone on puhdistettu ja valmis käyttöön.

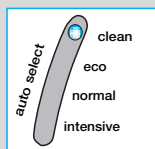

Parran ajo

Jos parranajokone on lukittuna Clean&Charge -huoltokeskukseen, paina automaattisen puhdistuksen -painiketta (2) irrottaaksesi kone.

Käyttökytkimen asennot

off = pois päältä (kytkin on lukittu).

Paina kytintä ja työnnä ylöspäin käynnistääksesi koneen:

- 1 = Ajo kääntyvällä ajopäällä (kääntyvä ajopää myötäilee tarkasti kasvojen piirteitä).
- 2 = Ajo kääntyvä ajopää lukittuna (helpottaa ajamista hankalista kohdista kuten nenän alta).
- 3 = Rajaajan käyttö (pulisongien, viiksien ja parran siistiminen).

Vinkejä täydelliseen parranajoon

Parta kannattaa ajaa ennen kasvojen pesua, sillä iho on hieman turvonnut pesun jälkeen.

Pidä parranajokonetta oikeassa kulmassa (90°) ihoon nähden.

Pingota ihoa hieman ja aja partakarvojen kasvusuuntaa vasten.

Vaihda uusi terä ja teräverkko parhaan mahdollisen ajotuloksen varmistamiseksi, jos partakoneen näytössä kehoitetaan tekemään niin tai jos osat kuluvat, kuitenkin vähintään 18 kuukauden välein.

Ajo verkkovirralla

Jos akun lataus on lopussa, voit käyttää konetta myös verkkovirralla.

Ajon jälkeen

Automaattinen puhdistus

Puhdista kone aina käytön jälkeen Clean&Charge -huoltokeskuksessa (katso käyttöohjeesta kohta «ennen käyttöä»). Näin varmistat, että kaikki lataukseen ja puhdistukseen liittyvät toimenpiteet tulee tehdyksi. Päivittäin käytettäessä puhdistuskasetti kestää noin 30 puhdistuskertaa.

Hygieeninen puhdistusliuos sisältää alkoholia, joka kasetin avaamisen jälkeen haihtuu vähitellen ilmaan. Puhdistuskasetti on vaihdettava uuteen noin 8 viikon välein

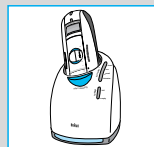
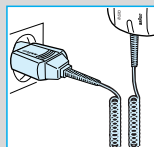
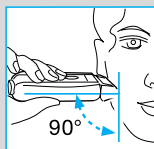
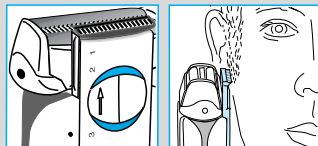
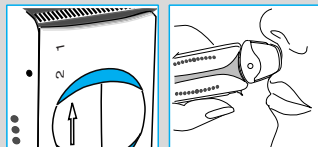
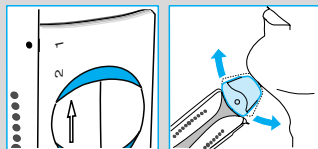

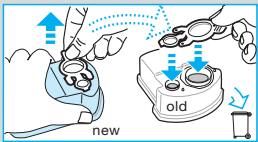
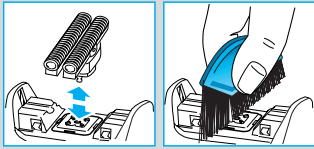
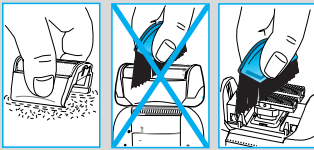
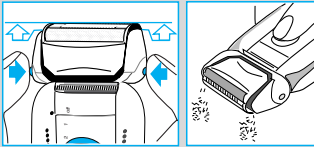

Pikapuhdistus

Paina vapautuspainikkeita (12) vapauttaaksesi teräverkkokasetin (älä kuitenkaan nosta kasettia pois paikaltaan). Käynnistä kone 5-10 sekunnin ajaksi, jonka aikana partakarvat varisevat ulos säiliöstä.

Perusteellinen manuaalinen puhdistus

Suosittelemme manuaalisen puhdistuksen vain jos Clean&Charge -huoltokeskusta ei ole mahdollista käyttää (esim. matkalla ollessa). Älä koskaan käytä vettä puhdistuaksesi konetta.

Irrota teräverkkokasetti ja kopauta sitä kevyesti tasaista pintaa vasten. Puhdista terä ja kääntyvän ajopään sisusta puhdistusharjalla. Jos et käytä Clean&Charge -huoltokeskusta pitkään aikaan, on hyvä voidella teräverkkotipalla ompelukoneöljyä.

Puhdistuskasetin vaihtaminen

Avattuasi laitteen nostopainikkeesta painamalla (4), odota muutama sekunti ennen kuin poistat kasetin.

Ennen kuin heität käytetyn kasetin pois, sulje sen aukot uuden kasetin kannella, sillä käytetty kasetti sisältää vanhentunutta puhdistusliuosta.

Laitteen kuoren puhdistus

Puhdista parranajokoneen ja huoltokeskuksen kuoret ajoittain kostealla liinalla. Puhdista erityisen huolellisesti huoltokeskuksessa kohta, johon parranajokone asetetaan.

Parranajokoneen näyttö

1. Merkkivalo osoittaa, että parranajokone on kytketty verkkovirtaan.
2. Parranajokone on latautumassa / Jäljellä oleva latausaika.
3. Akun testitoiminto / Parranajokone on täyteen ladattu (Täysi lataus antaa noin 50 minuuttia ajoaikaa ilman verkkojohtoa, partakasvusta riippuen).
4. Jäljellä oleva ajoaika/Parranajokone on ladattava.

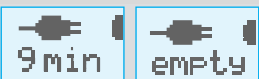
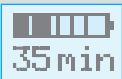

5. Jäljellä oleva puhdistusaika.

6. Teräverkon ja terän vaihtaminen. Parranajokoneen teräverkko ja terä ovat osia, jotka käytön myötä kuluvat. Suosittelemme vaihtamaan ne uuteen aina 1 1/2 vuoden välein. Näyttö osoittaa teräverkon ja terän numeron (No.8000) sekä ilmoittaa vaihdon tarpeesta. Nollataksesi näytön, paina tiedonhakunäppäintä (17). Teräverkkoa ja terää on saatavissa Braun-jälleenmyyjiltä tai valtuutetuista Braun-huoltoliikkeistä. Vaihda molemmat osat aina samanaikaisesti.

7. Akun huolto (laite tyhjentää automaattisesti akun ja lataa sen täyteen).

8. Parranajokonetta ei voi ladata, jos ympäristön lämpötila ei ole oikea lataukselle. Pidä parranajokonetta jonkin aikaa huoneenlämmössä optimaalisen latausolosuhteiden saavuttamiseksi. Suositeltava lämpötila lataukselle on 15 °C – 35 °C.

9. Puhdista kone mahdollisimman pikaisesti pitkällä puhdistustoiminolla Clean&Charge -huoltokeskuksessa. Nollataksesi näytön, paina tiedonhakunäppäintä (17).

10. Lisätietojen saamiseksi paina tiedonhakunäppäintä. Paina kerran selvittääksesi viimeisimmän ajon keston. Paina uudelleen nähdäksesi ajokertojen määrän (ajokertoja ei voida nollata muistista). Paina taas selvittääksesi teräverkon ja terän numeron. Paina kolmen sekunnin ajan nähdäksesi mitä tietoja näytöltä voi hakea.

11. Tyhjä näyttö: Akku on täysin tyhjä.

26min
cleaning

foil+cutter part No.8000



battery care

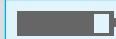

temp!

intensive clean needed



Lisätarvikkeet

Saatavissa Braun-jälleenmyyjiltä tai valtuutetuista Braun-huoltoliikkeistä:

- **Teräverkko ja terä:** No. 8000
- **Puhdistuskasetti:** CCR

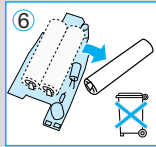
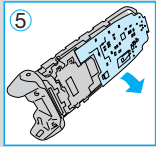
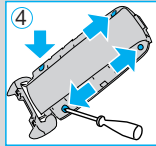
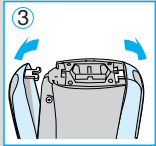
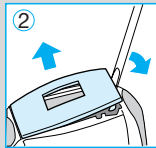
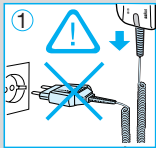

Ajattele ympäristöäsi

Tässä laitteessa on nikkeli-hydridi -akut, jotka eivät sisällä haitallisia raskasmetalleja. Suojellaksesi ympäristöäsi älä hävitä laitetta kotitalousjätteen joukossa. Poistaaksesi akut avaa laite kuvan osoittamalla tavalla. Toimita akut Braun-huoltoliikkeeseen tai asuinkuntasi osoittamaan kierrätyspisteeseen.

Tyhjä puhdistuskasetti voidaan hävittää normaalin kotitalousjätteen mukana.

Muutosoikeus pidätetään.

Tämä tuote täyttää EU-direktiivin 89/336/EEC mukaiset EMC-vaatimukset sekä matalajännitettä koskevat säännökset (73/23 EEC).



Hävitä tuote käyttöiän päättyessä viemällä se asianmukaiseen keräyspisteeseen.



Katso sähkömääräyksiä koskevat tiedot matalajännitesovittimesta.

Takuu

Tälle tuotteelle myönnämme 2 vuoden takuun ostopäivästä lukien Suomessa voimassa olevien alan takuehtojen TE90 mukaan. Takuuajana korvataan veloituksetta kaikki viat, jotka aiheutuvat materiaali- tai valmistusvirheestä. Korvaus tapahtuu harkintamme mukaan korjaamalla, vaihtamalla viallinen osa tai vaihtamalla koko laite uuteen. Takuu on voimassa kaikkialla maailmassa sillä edellytyksellä, että laitetta myydään ko. maassa Braunin tai virallisen maahantuojaan toimesta.

Takuun piiriin eivät kuulu viat, jotka johtuvat virheellisestä käytöstä tai normaalista kulumisesta (esim. teräverkko tai leikkuuterä). Takuu ei myöskään kata sellaisia vikoja, jotka eivät merkittävästi vaikuta laitteen arvoon tai toimintaan. Takuun voimassaolo loppuu, jos laitetta korjataan muualla kuin valtuutetussa Braun-huoltoliikkeessä tai jos laitteessa käytetään muita kuin alkuperäisiä varaosia.

Yksilöity ostokuiti riittää takuun voimassaolon osoittamiseksi.

Lisätietoa takuuseen liittyvistä asioista saa asiakaspalvelukeskuksestamme numerosta 020-377 877.

Activator (Temizleme ve Şarj «Clean&Charge» ünitesi ile tıraş makinesi) geliştirilmiş elektronik özellikleri olan bir sistemdir. Sizin için benzersiz yakın ve rahat bir tıraş sağlarken, cihazınız için de en uygun bakımı garanti eder.

Sistem, kendini dünyanın her yerindeki voltaja otomatik olarak uyarlar.

- Sistem, tıraş makinenizin ne zaman temizlenmesi gerektiğini ve 3 temizleme programından hangisinin uyacağını otomatik olarak belirler.
- Sistem, tıraş makineniz elektriğe bağlı iken otomatik olarak cihazınızın ömrünü ve pil kapasitesini gözönünde bulundurarak cihazı şarj / deşarj eder.
- Sistem, tıraş makinenizin kesici bölümlerini yağlar.
- Sistem, elek ve bıçağın ne zaman değiştirilmesi gerektiğini bildirir.

Önemli

Cihazınızın su ile temas etmesini önleyiniz.

Activator düşük voltaj adaptasyon sistemi ile beraber sunulur. Bu nedenle herhangi bir parçası değiştirilmemelidir. Aksi takdirde elektrik çarpması sözkonusudur.

Temizleme sıvısının akmasını önlemek için, Temizleme & Şarj ünitesini düz ve kaymayan bir yüzeye yerleştiriniz.

Temizleme kartuşu takılı iken, üniteyi aniden hareket ettirmemeye, yerini değiştirmemeye ve devirmemeye dikkat ediniz.

Temizleme & Şarj ünitesini aynalı dolapta, radyatör ve cıvalı yüzey üzerinde muhafaza etmeyiniz. Direk güneş ışığına maruz bırakmayınız.

Ünite çok kolay tutuşabilen sıvı içermektedir.

Bu nedenle, kolayca tutuşmasına yoaçabilecek ortamlardan uzak tutunuz.

Sigara içmeyiniz.

Çocukların ulaşamayacağı yerde saklayınız.

Kartuşu tekrar doldurmayınız.

Sadece orijinal Braun yedek kartuşu kullanınız.

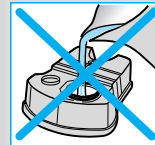
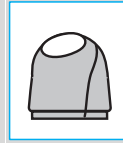
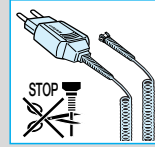

Tanımlar

1. Elektrik kablosu seti
2. Temizlemeyi başlatma «start cleaning» düğmesi
3. Temizleme & Şarj ünitesi ile tıraş makinesinin bağlantı yeri
4. Kartuş değişimi için üniteyi açma düğmesi
5. Temizleme program göstergesi
6. Temizleme sıvısının seviye göstergesi
7. Ünitenin kordon girişi
8. Temizleme kartuşu
9. Elek koruyucu kapak
10. Elek
11. Bıçak
12. Elek çıkarma düğmesi
13. Uzun tüy düzeltici
14. Temizleme & Şarj ünitesi ile tıraş makinesinin bağlantı yeri (tırış makinesinin arkasında)
15. Açma/kapama düğmesi
16. Tıraş makinesi ekranı
17. Bilgi düğmesi
18. Pilot ışığı
19. Tıraş makinesinin kordon girişi

Tıraşa başlamadan önce

İsterseniz hemen tıraşa başlayabilirsiniz (eğer tıraş makinesi şarjlı ise – Tıraş makinesi ekranı «Shaver display» bölümüne bakınız). Yine de aşağıda bahsedilen konulara dikkat etmenizi öneririz.

- Elektrik kablosu setini kullanırken (1) Temizleme & Şarj ünitesinin fişini (7) prize takınız.
- Kartuş değişimi için üniteyi çıkarma düğmesine (4) basarak gövdeyi açınız.
- Temizleme kartuşunu (8) düz ve kaymayan bir yüzeye (örneğin masa) koyunuz.
- Kapağı kartuştan dikkatli bir şekilde ayırınız.
- Kartuşu ünitenin tabanında gidebildiği yere kadar kaydırınız.
- Gövdeyi kilitlene kadar iterek yavaşça kapatınız.

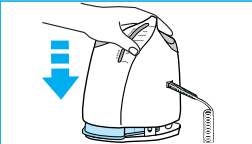
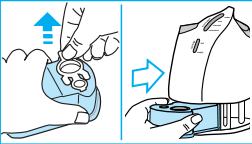
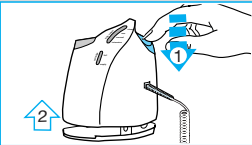
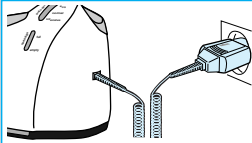

Temizleme sıvısının seviye göstergesi (6) kartuşta ne kadar sıvı kaldığını gösterecektir:

- Temizleme sıvısı yeterli düzeyde
- En fazla 7 defa daha temizleme yapılabilir
- Yeni kartuş takınız

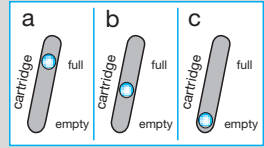

Elek koruyucu kapağın (9) tıraş makinesinden çıkarıldığından emin olunuz.

Tıraş makinesini başaşağı şekilde üniteye takınız (tırtaş makinesinin arkasındaki bağlantı yeri (14) ile ünitedeki bağlantı yeri (3) birbirine karşı gelecekler).

Gerekliyse sistem tıraş makinesini şarj edecektir.

Ayrıca, ne deredede temizleme yapılması gerektiği otomatik olarak belirlenip temizleme program göstergesinde (5) dört temizleme seçeneğinden birinin ışığı yanmaya başlar:

- Tıraş makinesi temiz
- Eco(nomic), örneğin kısa temizleme gerekiyor
- Normal temizleme gerekiyor
- Yoğun temizleme gerekiyor

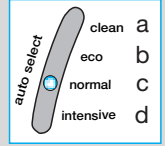
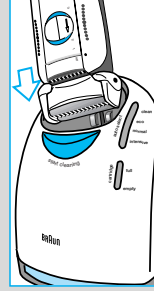

Eğer sistem, üç temizleme programından birini seçmiş ise siz temizlemeyi başlat «start cleaning» düğmesine (2) basmadıkça temizlemeye başlamayacaktır. Bu tıraş makinesini üniteye kilitleyebilir ve temizleme sürecini başlatır

Her tıraştan sonra temizlemenizi öneririz.

Temizleme sırasında ilgili temizleme programının ışığı yanacaktır. Her temizleme çeşitli bölümlerden (temizleme sıvısının tıraş makinesinin içinde devir daim olduğu) ve ısı ile kurutma periyodundan oluşur. Toplam temizleme süresi 33-50 dakikadır.

Temizleme & Şarj ünitesindeki temizlik işlemi kesilmemelidir. Tıraş makinesi kururken cihazın bazı parçaları sıcak olabilir. Ayrıca, işlem tamamlanmadan tıraş makinesi çıkarılır ve ıslak kalır ise elektronik parçaları zarar görebilir.

Program tamamlandığı zaman, mavi «temiz» ışığı yanacaktır. O zaman, tıraş makinesini temizlemeyi başlatma düğmesine basarak çıkarabilirsiniz. Tıraş makineniz temiz ve kullanıma hazır durumdadır.

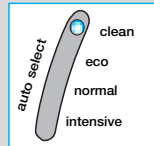
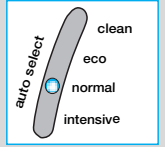
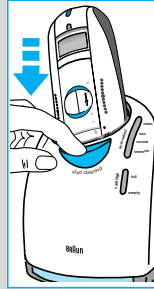

Tıraş olma

Tıraş makinesi Temizleme&Şarj ünitesine bağlı iken, temizlemeyi başlatma düğmesine «start cleaning» (2) basarak tıraş makinesini çıkartınız.

Açma/kapama düğmesi pozisyonları

off = kapalı (anahtar kilitli)

Tıraş makinesini çalıştırmak için anahtarı basarak yukarı doğru itiniz:

- 1 = Oynar başlıkla tıraş olma
(oynar başlıkla kesici sistem yüz kıvrımlarınıza otomatik olarak uyum sağlar).
- 2 = Oynar başlık belli bir açı ile kilitli iken tıraş olma
(burun altı gibi tıraş edilmesi zor bölgelerde rahat tıraşı sağlamak için).
- 3 = Uzun tüy düzelticinin kullanımı
(favori, bıyık ve sakal düzeltmek için).

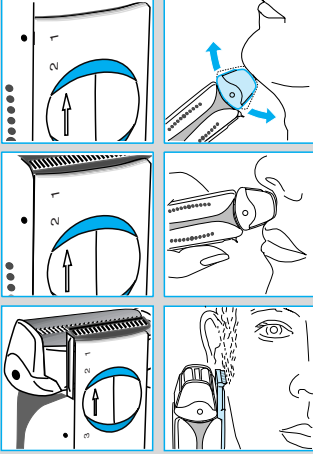

Mükemmel tıraş için ip uçları

Cildinizi yıkandıktan sonra, az da olsa şişmiş olacağından, cildinizi yıkamadan önce tıraş olmanızı öneririz.

Tıraş makinenizi cildinize dik olarak (90° açı ile) tutunuz Cildinizi geriniz ve sakallarınızı çıktıkları yönün tersine doğru tıraş ediniz.

%100 performans sağlamak için, tıraş makinenizin elek ve bıçağını cihazın ekranında belirtildiği zaman veya 18 ayda bir veya aşındıkları zaman değiştiriniz.

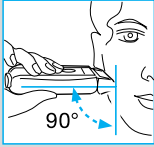

Kablolu kullanım

Eğer tıraş makinenizin şarjı bitmiş ise («Tıraş makinesi ekranı» bölümüne bakınız) ve Temizleme & Şarj ünitesinde şarj etmek için zamanınız yok ise tıraş makinenizi kablolu olarak ta kullanabilirsiniz.

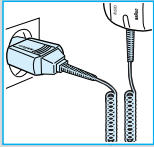

Tıraştan sonra

Otomatik temizleme

Her tıraştan sonra tıraş makinenizi Temizleme ve Şarj ünitesine yerleştirerek yukarıda «Tıraştan önce» bölümünde belirtildiği şekilde işlemi başlatın. Bundan sonra tüm şarj ve temizleme ihtiyacı karşılanır. Her gün kullanıldığında, temizleme kartuşu yaklaşık 30 temizleme işlemi için yeterli olacaktır.

Hijyenik temizleme kartuşu açılır açılmaz doğal olarak, yavaşça havaya karışan alkol içerir. Her kartuş, eğer günlük kullanılmadı ise, yaklaşık her 8 haftada bir yenisi ile değiştirilmelidir.

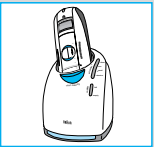

Çabuk Temizleme

Eleği kaldırmak için (eleği tamamen çıkarmayınız) elek çıkarma düğmesine basınız (12). Kesilmiş sakalların düşmesi için makinenizi yaklaşık 5-10 sn. çalıştırınız.

Ei ile temizleme

Ei ile temizleme yalnızca Temizleme & Şarj ünitesi olmadığı zamanlarda, örneğin seyahat sırasında, önerilir. Tıraş makinenizi temizlemek için asla su kullanmayınız. Eleği çıkartıp düz bir yüzeye hafifçe vurunuz. Fırça kullanılarak bıçağı ve oynar başlığın içini temizleyiniz. Eğer Temizleme & Şarj ünitesini uzun bir süre kullanmazsanız eleğin üzerine bir damla, inceltilmiş makine yağı damlatınız.

Kartuşun değiştirilmesi

Kartuş değişimi için üniteyi açma düğmesine (4) basınız, kullanılmış kartuşu çıkarmadan önce birkaç saniye bekleyiniz.

Kullanılmış kartuşu atmadan önce, açık yerlerini yeni kartuşun kapağı ile kapadığınızdan emin olunuz. Çünkü kullanılmış kartuşun içinde kalan temizleme sıvısı akarak çevreyi kirletebilir.

Gövdenin temizlenmesi

Tıraş makinenizin gövdesini ve üniteyi, özellikle tıraş makinesinin üniteye durduğu yeri, zaman zaman nemli bir bez ile temizleyiniz.

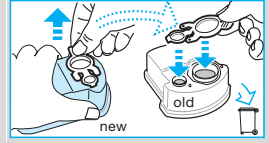
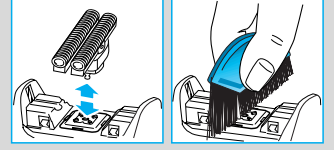
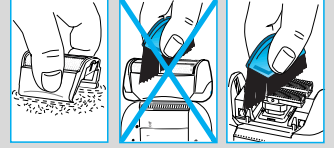
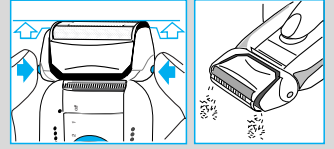

Tıraş makinesi ekranı

1. Pilot ışığı: tıraş makinesi elektrikle bağlı.
2. Tıraş makinesi şarj oluyor / kalan şarj süresi.
3. Kendi kendine test / tıraş makinesi tam olarak şarjlı (cihaz tam şarjlı olduğunda, sakalınızın uzunluğuna bağlı olarak, 50 dakikaya kadar kablosuz tıraş imkanı sağlar).
4. Kalan tıraş süresi / tıraş makinesi şarj edilmeli.

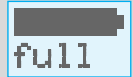

26min
cleaning

foil+cutter part No.8000



battery care



temp!

intensive clean needed

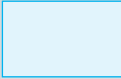

5. Temizleme işlemi için kalan süre.

6. Eleği ve bıçağı değiştirin: Yeni elek ve bıçağı Braun Servisleri'nde veya Braun satan mağazalarda bulabilmenize yardımcı olmak amacı ile ekran parça numarasını (No. 8000) gösterir. Ekranı eski haline getirmek için, bilgi düğmesine basınız (17). Ekranda yazan mesajlara uymanızı öneririz, örneğin eleği ve kesici bloğu 18 ayda bir değiştirin. Daha yakın ve cildi daha az tahriş eden bir tıraş için her iki parçayı da aynı anda değiştiriniz.

7. Sistem otomatik olarak pil bakımını başlattı (pilleri tam olarak deşarj edip tekrardan şarj eder).

8. Çevre ısısı şarj işlemine uygun değil. Tıraş makinesini oda sıcaklığında uygun şarj koşulları oluşuncaya kadar bırakınız. Şarj işlemi için en uygun çevre ısısı 15 °C ile 35 °C arasındadır.

9. Yoğun temizlik gerekiyor - Mümkün olduğunca çabuk Temizleme & Şarj ünitesine yerleştiriniz. Ekranı eski haline getirmek için bilgi düğmesine (17) basınız.

10. Bilgi düğmesine bir kere basarsanız, en son tıraşınızın süresini, tekrar basarsanız o zamanki toplam tıraş süresini (sıfırlanamaz), tekrar basarsanız elek ve kesici blok için yedek parça numarasını verir. 3 saniye basılı tutarsanız demo animasyonunu gösterir.

11. Ekran boş ise - tıraş makinenizin şarjı bitmiştir.

Aksesuarlar

Braun yetkili teknik servis istasyonlarında ya da yetkili bayilerinde bulabilirsiniz:

- **Elek ve bıçak** No. 8000
- **Temizleme kartuşu Clean&Charge CCR**

Çevresel bildiri

Bu cihaz şarj edilebilen nikel-hidrat pil ile çalışır. Çevreyi korumak ve yeniden dönüşüm için, kullanım süresi bittiğinde pili evdeki çöpe atmayınız. Gösterildiği gibi cihazı açınız, pilleri çıkarıp yasalarca belirlenmiş uygun toplama alanlarına gönderiniz.

Kartuş evdeki çöpe atılabilir.

Bildirim yapılmadan değiştirilebilir.

Elektrikle ilgili direktifler özel elektrik kablosu seti.

Üretici firma ve CE işareti uygunluk değerlendirme kuruluşu:

Braun GmbH

Frankfurter Straße 145

61476 Kronberg / Germany

☎ (49) 6173 30 0

Fax (49) 6173 30 28 75

Braun_infoline@Gillette.com

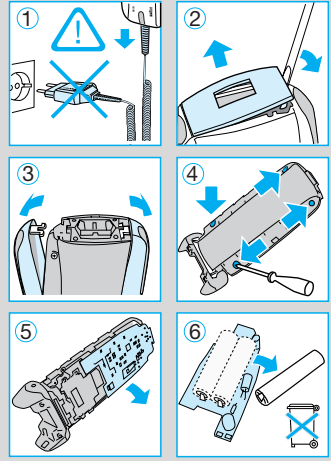

Η Ξυριστική μηχανή σας Braun Activator (με συσκευή «Clean&Charge» Καθαρισμού & Φόρτισης) είναι εφοδιασμένη με υψηλής τεχνολογίας ηλεκτρονικό επεξεργαστή. Εξασφαλίζει αξιόπιστα ακρίβεια και ευκολία για σας, καθώς και άριστη συντήρηση της συσκευής σας.

- Προσαρμόζεται αυτόματα σε οποιαδήποτε ηλεκτρική τάση παγκοσμίως.
- Αναγνωρίζει πότε χρειάζεται καθαρισμό η Ξυριστική σας μηχανή και μάλιστα ποιο από τα τρία προγράμματα καθαρισμού είναι το κατάλληλο.
- Όταν η Ξυριστική μηχανή βρίσκεται στο ρεύμα, ο ηλεκτρονικός επεξεργαστής φροντίζει αυτόματα για την φόρτιση και αποφόρτιση, με τέτοιο τρόπο που βελτιώνεται τόσο η απόδοση της μπαταρίας, όσο και η διάρκεια ζωής της.
- Φροντίζει επίσης τη λίπανση των κοπτικών τμημάτων της συσκευής.
- Σας ειδοποιεί όταν χρειάζεται αντικατάσταση το πλέγμα ξυρίσματος ή το κοπτικό σύστημα.

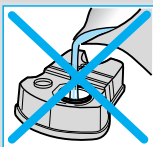
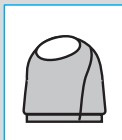
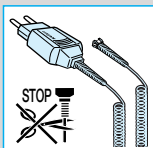

Προσοχή

Μην αφήσετε τη συσκευή σας να βραχεί. Η συσκευή διατίθεται με μετασχηματιστή χαμηλής τάσης. Για το λόγο αυτό δεν θα πρέπει να αντικαταστήσετε ή τροποποιήσετε οποιοδήποτε τμήμα του. Σε αντίθετη περίπτωση υπάρχει κίνδυνος ηλεκτροπληξίας.

Για να αποφύγετε οποιαδήποτε διαρροή του καθαριστικού υγρού, τοποθετείτε τη συσκευή Καθαρισμού & Φόρτισης σε επίπεδη, σταθερή επιφάνεια.

Μην γέρνετε, μετακινείτε απότομα ή μεταφέρετε τη συσκευή με οποιοδήποτε τρόπο, αφού έχετε ήδη τοποθετήσει την κασέτα με το υγρό καθαρισμού. Μην τοποθετήσετε τη συσκευή στο ράφι του καθρέφτη, ούτε επάνω σε σώμα καλοριφέρ ή σε γυαλισμένες ή λακαρισμένες επιφάνειες. Μην την αφήνετε εκτεθειμένη σε απευθείας ηλιακή ακτινοβολία.

Η συσκευή καθαρισμού περιέχει εξαιρετικά εύφλεκτο υγρό. Κρατήστε τη μακριά από πηγές ανάφλεξης.

Μην καπνίζετε κοντά στη συσκευή.

Κρατήστε τη μακριά από τα παιδιά.

Μην Ξαναγεμίζετε την παλιά κασέτα με το υγρό καθαρισμού.

Χρησιμοποιείτε μόνο γνήσια ανταλλακτικά της Braun.

Περιγραφή

1. Καλώδιο σύνδεσης και μετασχηματιστής
2. Διακόπτης για την έναρξη του προγράμματος καθαρισμού «start cleaning»
3. Επαφές σύνδεσης της συσκευής καθαρισμού με την Ξυριστική μηχανή
4. Πλήκτρο για την αλλαγή της κασέτας καθαρισμού
5. Οθόνη ένδειξης για τα προγράμματα καθαρισμού
6. Οθόνη ένδειξης της κατάστασης του υγρού καθαρισμού
7. Υποδοχή καλωδίου της συσκευής καθαρισμού
8. Κασέτα καθαρισμού
9. Κάλυμμα προστασίας του πλέγματος
10. Πλέγμα
11. Κοπτικό σύστημα
12. Πλήκτρα απελευθέρωσης του πλέγματος
13. Κόφτης μακρινών τριχών
14. Επαφές σύνδεσης της Ξυριστικής μηχανής με τη συσκευή καθαρισμού (στο πίσω μέρος της Ξυριστικής μηχανής)
15. Διακόπτης λειτουργίας
16. Οθόνη της Ξυριστικής μηχανής
17. Πλήκτρο για την ένδειξη πληροφοριών
18. Ενδεικτική λυχνία
19. Υποδοχή καλωδίου της Ξυριστικής μηχανής

Πριν το Ξύρισμα

Εάν το επιθυμείτε μπορείτε να χρησιμοποιήσετε την Ξυριστική μηχανή αμέσως (εάν έχει φορτιστεί, βλ. Παράγραφο «οθόνη Ξυριστικής μηχανής»). Παρόλα αυτά προτείνουμε να ακολουθήσετε τα παρακάτω βήματα:

- Χρησιμοποιώντας το καλώδιο με τον μετασχηματιστή (1) βάλτε τη συσκευή Καθαρισμού & Φόρτισης (7) στην πρίζα.
- Πιέστε το πλήκτρο της συσκευής (4) για να ανοίξει το κέλυφος.
- Τοποθετήστε την κασέτα καθαρισμού (8) επάνω σε επίπεδη, σταθερή επιφάνεια (π.χ. τραπέζι).
- Βγάλτε προσεκτικά το καπάκι από την κασέτα με το καθαριστικό υγρό.
- Αφήστε την κασέτα να γλιστρήσει στο εσωτερικό της συσκευής προς τη βάση μέχρι εκεί που σταματάει.
- Κλείστε αργά το κέλυφος της συσκευής, πιέζοντας προς τα κάτω μέχρι να κλειδώσει.

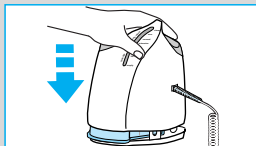
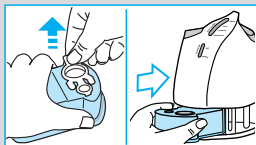
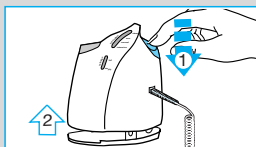
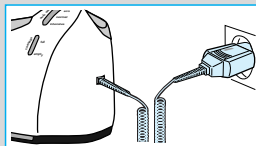

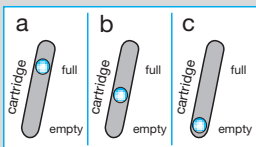

Η οθόνη ένδειξης της κατάστασης του υγρού καθαρισμού (6) θα δείξει την ποσότητα του καθαριστικού υγρού που περιέχει η κασέτα.

- Υπάρχει αρκετή ποσότητα
- Έως 7 καθαρισμούς
- Η κασέτα καθαρισμού χρειάζεται αντικατάσταση

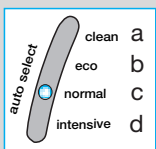
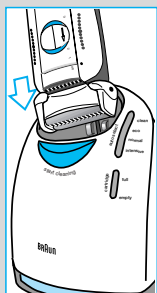

Βεβαιωθείτε ότι το κάλυμμα προστασίας του πλέγματος (9) έχει αφαιρεθεί. Τοποθετείστε την ξυριστική μηχανή με την κεφαλή προς τα κάτω (οι ειδικές επαφές που βρίσκονται στο πίσω μέρος της ξυριστικής μηχανής (14) θα πρέπει να εφάπτονται με τις αντίστοιχες επαφές που βρίσκονται στη συσκευή Καθαρισμού & Φόρτισης (3). Εάν είναι απαραίτητο, η ξυριστική σας μηχανή θα φορτιστεί.

Επίσης, θα ελεγχθεί αυτόματα η κατάσταση καθαρισμού της ξυριστικής μηχανής και η αντίστοιχη ένδειξη ενός από τα τέσσερα προγράμματα καθαρισμού θα εμφανιστεί στην οθόνη (5):

- Η ξυριστική μηχανή είναι καθαρή
- Οικονομική λειτουργία, δηλ. χρειάζεται σύντομος καθαρισμός
- Χρειάζεται κανονικό καθαρισμό
- Απαιτείται εντατικός καθαρισμός

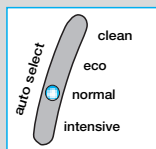
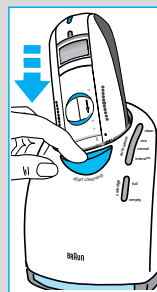

Εάν το σύστημα επιλέξει ένα από τα τρία προγράμματα, δεν θα αρχίσει η λειτουργία του μέχρι να πιέσετε το πλήκτρο έναρξης λειτουργίας του προγράμματος (2). Αυτό το πλήκτρο κλειδώνει την ξυριστική μηχανή μέσα στη μονάδα για να αρχίσει το επιλεγμένο πρόγραμμα καθαρισμού.

Συνιστάται ο καθαρισμός της ξυριστικής μηχανής μετά από κάθε ξύρισμα.

Κατά τη διάρκεια του καθαρισμού, θα αναβοσβήνει η ένδειξη του αντίστοιχου προγράμματος που έχει επιλεγεί. Κάθε πρόγραμμα καθαρισμού αποτελείται από ορισμένα στάδια (κατά τη διάρκεια των οποίων το υγρό καθαρισμού διοχετεύεται στην ξυριστική μηχανή μέσω της κεφαλής) και από τη φάση στεγνώματος της συσκευής. Ο καθαρισμός διαρκεί 33 έως 50 λεπτά.

Το πρόγραμμα καθαρισμού που γίνεται από τη συσκευή Καθαρισμού & Φόρτισης δεν θα πρέπει να διακοπεί. Κατά τη διάρκεια στεγνώματος της συσκευής τα μεταλλικά τμήματά της μπορεί να είναι ζεστά. Επίσης, εάν η ξυριστική μηχανή βγει νωρίτερα από ότι πρέπει, μπορεί να καταστραφούν τα ηλεκτρονικά μέρη της.

Όταν το πρόγραμμα καθαρισμού τελειώσει, θα ανάψει η μπλε ενδεικτική λυχνία στη θέση που σημαίνει ότι η συσκευή είναι καθαρή. Μπορείτε να βγάλετε την ξυριστική μηχανή από τη συσκευή Καθαρισμού & Φόρτισης πιέζοντας και πάλι το πλήκτρο για την έναρξη του προγράμματος καθαρισμού. Τώρα η ξυριστική σας μηχανή είναι καθαρή και έτοιμη για χρήση.

Ξύρισμα

Εάν η ξυριστική μηχανή βρίσκεται κλειδωμένη μέσα στη συσκευή Καθαρισμού & Φόρτισης, μπορείτε να την βγάλετε πιέζοντας το πλήκτρο (2) για την έναρξη του προγράμματος καθαρισμού.

Θέσεις διακοπή λειτουργίας

off = (η ξυριστική μηχανή βρίσκεται εκτός λειτουργίας)

Πιέστε και σπρώξτε προς τα κάτω το διακόπτη για να λειτουργήσει η ξυριστική μηχανή:

- 1 = Ξύρισμα με την περιστρεφόμενη κεφαλή (το περιστρεφόμενο κοπτικό σύστημα προσαρμόζεται αυτόματα σε κάθε περιοχή του προσώπου σας).
- 2 = Η περιστρεφόμενη κεφαλή σταθεροποιείται σε ορισμένη γωνία (για να επιτρέψει το ξύρισμα δύσκολων περιοχών, π.χ. κάτω από τη μύτη).
- 3 = Ο φαβοριτοκόφτης ενεργοποιείται (για να περιποιηθείτε τις φαβορίτες, το μουστάκι και το μούσι).

Συμβουλές για τέλειο ξύρισμα

Συνιστάται να ξυρίζετε πριν πλύνετε το πρόσωπό σας, γιατί το δέρμα έχει την τάση να πρήζεται ελαφρά μετά από το πλύσιμο.

Κρατήστε την ξυριστική μηχανή σε ορθή γωνία (90°) προς το δέρμα.

Τεντώστε το δέρμα σας και ξυριστείτε με κινήσεις αντίθετες της φοράς των τριχών.

Για να εξασφαλίσετε 100% απόδοση στο ξύρισμα, αντικαταστήστε το πλέγμα και το σύστημα των λεπίδων όταν εμφανίζεται στην οθόνη της ξυριστικής μηχανής σας η κατάλληλη ένδειξη ή όταν τα μέρη αυτά έχουν φθαρεί ή κάθε 18 μήνες.

Ξύρισμα με το καλώδιο

Εάν η ξυριστική μηχανή έχει αποφορτιστεί (βλ. Παράγραφος «Οθόνη ξυριστικής μηχανής») και δεν έχετε χρόνο να την επαναφορτίσετε με το σύστημα Καθαρισμού & Φόρτισης, μπορείτε να ξυριστείτε χρησιμοποιώντας το καλώδιο.

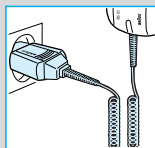
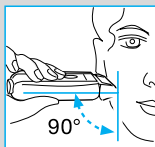
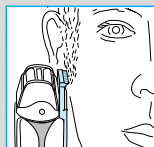
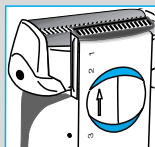
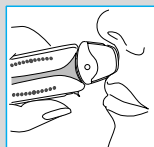
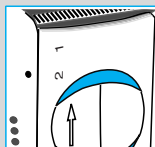
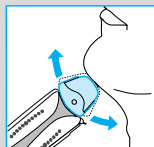
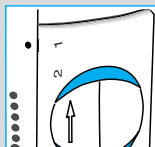
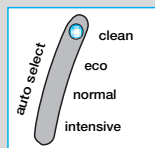

Μετά το ξύρισμα

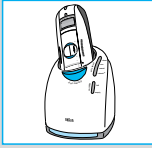

Αυτόματος καθαρισμός

Μετά από κάθε ξύρισμα, βάλτε και πάλι την Ξυριστική μηχανή στη συσκευή Καθαρισμού & Φόρτισης, ακολουθώντας τη διαδικασία που περιγράφεται στην παράγραφο «Πριν το ξύρισμα». Όλες οι ανάγκες της Ξυριστικής μηχανής, όσον αφορά τη φόρτιση και τον καθαρισμό θα καλυφθούν. Με καθημερινή χρήση η κασέτα με το υγρό καθαρισμού επαρκεί για περίπου 30 προγράμματα καθαρισμού. Το υγρό καθαρισμού περιέχει οινόπνευμα, και έτσι από τη στιγμή που θα ανοιχτεί φυσιολογικά θα εξατμιστεί στο περιβάλλον. Κάθε συσκευασία, εάν δεν χρησιμοποιείται καθημερινά, θα πρέπει να αντικατασταθεί μετά από 8 εβδομάδες.

Ταχύς καθαρισμός

Πιέστε τα πλήκτρα απελευθέρωσης του πλέγματος (12) για να σηκώσετε το πλέγμα (μη αφαιρείτε το πλέγμα εντελώς). Θέστε την Ξυριστική μηχανή σε λειτουργία για περίπου 5–10 δευτερόλεπτα, έτσι ώστε να απομακρυνθούν υπολείμματα τριχών από το ξύρισμα.

Λεπτομερής καθαρισμός χωρίς τη συσκευή καθαρισμού

Αυτός ο τρόπος καθαρισμού συνιστάται μόνο όταν η συσκευή Καθαρισμού & Φόρτισης δεν μπορεί να χρησιμοποιηθεί, π.χ. όταν ταξιδεύετε. Μην χρησιμοποιείτε νερό για να καθαρίσετε την Ξυριστική μηχανή. Βγάλτε το πλέγμα και τινάξτε το σε επίπεδη επιφάνεια. Χρησιμοποιείτε τη βούρτσα και καθαρίστε το κοπτικό σύστημα και το εσωτερικό τμήμα της περιστρεφόμενης κεφαλής. Εάν δεν χρησιμοποιήσετε τη συσκευή Καθαρισμού & Φόρτισης για μεγάλο χρονικό διάστημα, θα πρέπει να βάλετε μία σταγόνα λάδι μηχανής επάνω στο πλέγμα.

Αντικατάσταση της κασέτας με το υγρό καθαρισμού

Αφού πιέσετε το διακόπτη (4) για την αλλαγή της κασέτας περιμένετε μερικά δευτερόλεπτα πριν την αφαιρέσετε.

Πριν πετάξετε τη χρησιμοποιημένη κασέτα, βεβαιωθείτε ότι την έχετε κλείσει χρησιμοποιώντας το καπάκι της καινούργιας, αφού η χρησιμοποιημένη περιέχει μολυσμένο καθαριστικό υγρό.

Καθαρισμός του συστήματος

Σε τακτά χρονικά διαστήματα καθαρίστε την Ξυριστική μηχανή και το σύστημα Καθαρισμού & Φόρτισης με ένα υγρό πανί, ειδικά τη θέση στην οποία τοποθετείται η Ξυριστική μηχανή.

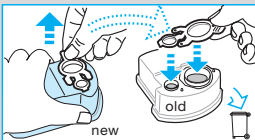
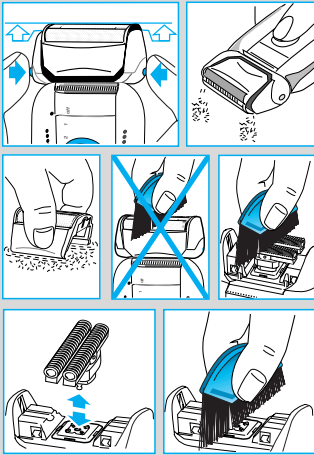

Οθόνη Ξυριστικής μηχανής

1. Ενδεικτική λυχνία: Η Ξυριστική μηχανή βρίσκεται στην πρίζα.
2. Η Ξυριστική μηχανή φορτίζεται / Υπολειπόμενος χρόνος φόρτισης.
3. Αυτοέλεγχος / η Ξυριστική μηχανή είναι πλήρως φορτισμένη (μία πλήρης φόρτιση επαρκεί για 50 λεπτά λειτουργίας χωρίς το καλώδιο, ανάλογα βέβαια με το μήκος των τριχών).
4. Υπόλοιπος χρόνος Ξυρίσματος / Η Ξυριστική μηχανή θα πρέπει να φορτιστεί.
5. Χρόνος που υπολείπεται για το επιλεγμένο πρόγραμμα καθαρισμού.
6. Αντικαταστήστε το πλέγμα και το κοπτικό σύστημα. Για να σας βοηθήσει να προμηθευτείτε τα σωστά ανταλλακτικά από τον πλησιέστερο αντιπρόσωπο της Braun, η οθόνη εμφανίζει το ανταλλακτικό (No. 8000). Για να ρυθμίσετε εκ νέου την οθόνη, πιέστε το πλήκτρο (17) για την ένδειξη πληροφοριών. Συνιστούμε να ακολουθείτε τις υποδείξεις της οθόνης, δηλ. αντικατάσταση και των δύο κάθε 18 μήνες. Αντικαταστήστε συγχρόνως και τα δύο ανταλλακτικά για αποτελεσματικότερο ξύρισμα, χωρίς ερεθισμό του δέρματος.
7. Ο ηλεκτρονικός επεξεργαστής της Ξυριστικής μηχανής εξασφαλίζει από την αρχή τη συντήρηση των μπαταριών (τις αποφορτίζει και τις φορτίζει).
8. Η θερμοκρασία περιβάλλοντος δεν είναι κατάλληλη για τη φόρτιση της συσκευής. Αφήστε τη Ξυριστική μηχανή για λίγη ώρα σε θερμοκρασία δωματίου για τις καλύτερες δυνατές συνθήκες φόρτισης. Οι θερμοκρασίες που ενδείκνυνται είναι 15 °C – 35 °C.
9. Εάν χρειασθεί σχολαστικός καθαρισμός τοποθετήστε τη στην ειδική συσκευή Καθαρισμού & Φόρτισης. Για να ρυθμίσετε εκ νέου την οθόνη, πιέστε το πλήκτρο (17) για την ένδειξη πληροφοριών.

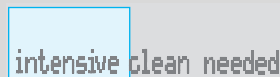
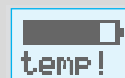
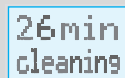
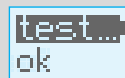



10. Πλήκτρο για την ένδειξη πληροφοριών, πιέστε το μία φορά: Διάρκεια τελευταίου ξυρίσματος. Πιέστε το και πάλι : Συνολικός αριθμός ξυρισμάτων (δεν μπορεί να αλλάξει). Πιέστε και πάλι: Αριθμός ανταλλακτικού για το πλέγμα και το κοπτικό σύστημα. Κρατήστε το πατημένο για 3 δευτερόλεπτα: αυτόματη επίδειξη των λειτουργιών της οθόνης.
11. Όταν στη οθόνη δεν εμφανίζεται τίποτα: η ξυριστική μηχανή έχει αποφορτιστεί εντελώς.

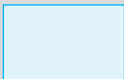

Αξεσουάρ / Ανταλλακτικά

Διατίθενται στα σημεία πώλησης προϊόντων Braun και στα εξουσιοδοτημένα συνεργεία της Braun.

- **Πλέγμα και κοπτικό σύστημα** No. 8000
- **Κασέτα καθαρισμού για τη συσκευή Καθαρισμού & Φόρτιση** CCR

Σημείωση για την προστασία του περιβάλλοντος

Η συσκευή περιέχει επαναφορτιζόμενες μπαταρίες νικελίου-υδριδίου. Για την προστασία του περιβάλλοντος μην πετάξετε τη συσκευή στα οικιακά απορρίμματα όταν φθάσει στο τέλος της ζωής της. Ανοίξτε τη όπως φαίνεται στην εικόνα βγάλτε τις μπαταρίες και παραδώστε τις στο κατάστημα λιανικής πώλησης ή στα αρμόδια σημεία περισυλλογής των συσκευών της αντιπροσωπείας, σύμφωνα με τους τοπικούς κανονισμούς.

Η κασέτα καθαρισμού μπορεί να τοποθετηθεί στα οικιακά απορρίμματα.

Το προϊόν υπόκειται σε τροποποίηση, χωρίς προειδοποίηση.

Αυτό το προϊόν ανταποκρίνεται στις απαιτήσεις της Ευρωπαϊκής κοινότητας, όπως αυτές αναφέρονται στην οδηγία του Συμβουλίου 89/336/ΕΟΚ και με τις διατάξεις περί Χαμηλών Ηλεκτρικών Τάσεων (73/23 ΕΟΚ).



Στο τέλος της λειτουργικής ζωής του προϊόντος, παρακαλώ πετάξτε το στα ειδικά σημεία που παρέχονται στη χώρα σας.



Ηλεκτρικές απαιτήσεις είναι τυπωμένες επάνω στη καλώδιο σύνδεσης και μετασηματιστής.

Εγγύηση

Παραχωρούμε δύο χρόνια εγγύηση, στο προϊόν, ξεκινώντας από την ημερομηνία αγοράς.

Μέσα στην περίοδο εγγύησης καλύπτουμε, χωρίς χρέωση, οποιαδήποτε ελάττωμα προερχόμενο από κακή κατασκευή ή κακής ποιότητας υλικό, είτε επισκευάζοντας είτε αντικαθιστώντας ολόκληρη τη συσκευή σύμφωνα με την κρίση μας.

Αυτή η εγγύηση ισχύει σε όλες τις χώρες που πωλούνται τα προϊόντα Braun.

Αυτή η εγγύηση δεν καλύπτει: ζημιά που να οφείλεται σε λανθασμένη χρήση, σε φθορά από φυσιολογική χρήση (π.χ. πλέγμα ή μαχαίρι) όπως και ζημιές που έχουν αμελητέα επίδραση στην αξία ή στη χρήση της συσκευής.

Η εγγύηση ακυρώνεται αν έχουν γίνει επισκευές από μη εξουσιοδοτημένα άτομα ή δεν έχουν χρησιμοποιηθεί γνήσια ανταλλακτικά Braun.

Για να επιτύχετε σέρβις μέσα στην περίοδο της εγγύησης, παραδώστε ή στείλτε την συσκευή με την απόδειξη αγοράς σε ένα Εξουσιοδοτημένο Κατάστημα Σέρβις της Braun.

Καλέστε στο 01-9478700 για να πληροφορηθείτε για το πλησιέστερο Εξουσιοδοτημένο Κατάστημα Σέρβις της Braun.

Garantie/Kundendienststellen**Guarantee and Service Centers****Bureaux de garantie et centrales service après-vente**
Oficinas de garantía y oficinas centrales del servicio**Entidade de garantia e centros de serviço****Uffici e sede centrale del servizio clienti****Garantiebureaux en service-centrales****Garantikontorer og centrale serviceafdelinger****Garanti og servicecenter****Servicekontor och centrala kundtjänstplatser****Asiakaspalvelu ja tekninen neuvonta****Garanti bürolari ve merkezi servis yerleri****Εγγύηση και Εργαστήριο επισκευών****Deutschland**

Gillette Gruppe Deutschland
GmbH&Co.ohG
Braun Kundendienst
Bitte erfragen Sie das
nächstliegende
Braun Service Center unter
☎ 00800 / 27 28 64 63

Austria

Gillette Gruppe Österreich
Braun Kundendienst
Bitte erfragen Sie das
nächstliegende
Braun Service Center unter
☎ 00800 / 27 28 64 63

Argentina

Central Reparadora
de Afeitadoras S.A.,
Av. Santa Fe 5278,
1425 Capital Federal,
☎ 0800 44 44 553

Australia

Gillette Australia Pty. Ltd.,
Scoresby, 5 Caribbean Drive
Melbourne, Victoria 3179,
☎ 1 800 641 820

Bahrain

Yaquby Stores,
Bab ALBahrain,
P.O. Box 158,
Manama,
☎ 02-28 88 7

Barbados

Dacosta Mannings Inc.,
P.O. Box 176, Pier Head,
Bridgetown,
☎ 431-8700

Belarus

Electro Service & Co LLC,
Chernyshevskogo str. 10 A,
220015 Minsk,
☎ 2 85 69 23

Belgium

Gillette Group Belgium NV,
J. E. Mommaertsiaan 18 A,
1831 Diegem,
☎ 02-71 19 104

Bermuda

Gibbons Company
21 Reid Street
P.O. Box HM 11
Hamilton
☎ 295 00 22

Brasil

Fixnet Servicos & Comércio Ltda.
R. Gaspar Fernandes, 377
São Paulo – SP,
☎ 0800 16 26 27

Bulgaria

12, Hristo Botev str.
Sofia, Bulgaria
☎ + 359 2 528 988

Canada

Gillette Canada Company,
Braun Consumer Service
4 Robert Speck Parkway,
Mississauga L4Z 4C5, Ontario,
☎ 1 800 387 6657

Česká Republika

PH SERVIS sro.,
V Mezihori 2,
18000 Praha 8,
☎ 266 310 574

Chile

Viseelec,
Braun Service Center Chile,
Av. Concha y Toro #4399,
Puente Alto,
Santiago,
☎ 02 288 25 18

China

Gillette (Shanghai) Sales Co. Ltd.
550 Nanlin Road, Pudong,
Shanghai 200124,
☎ 00 86 21 5849 8000

Colombia

Gillette de Colombia S.A.,
Calle 100 No. 9A - 45 Piso 3.
Bogotá, D.C.,
☎ 01 8000 5 27286

Croatia

Iskra elektronika d.o.o.,
Bozidara Magovca 63,
10020 Zagreb,
☎ 1-6 60 17 77

Cyprus

Kyriakos Papavasiliou Trading
70, Kennedy Ave.,
1663 Nicosia,
☎ 02 314111

Danmark

Gillette Group Danmark A/S,
Tegholm Allé 15,
2450 København SV,
☎ 70 15 00 13

Djibouti (Republique de)

Ets. Nouraddine,
Magasin de la Seine,
12 Place du 27 Juin, B.P. 2500,
Djibouti,
☎ 35 19 91

Egypt

Uni Trade,
25 Makram Ebied Street,
P.O. Box 7607,
Cairo,
☎ 02-2740652

España

Braun Española S.A.,
Braun Service,
Enrique Granados, 46,
08950 Esplugues de Llobregat
(Barcelona),
☎ 901 11 61 84

Estonia

Servest Ltd.,
Raua 55, EE 10152 Tallin,
☎ 627 87 32

France

Groupe Gillette France -
Division Braun,
9, Place Marie Jeanne Bassot,
92693 Levallois Perret Cédex,
☎ (1) 4748 70 00,
Minitel 3615 code Braun.

Great Britain

Gillette Group UK Ltd.,
Braun Consumer Service,
Aylesbury Road,
Thame OX9 3AX
Oxfordshire
☎ 1800 783 70 10

Greece

Berson S.A.,
47, Agamemnonos,
17675 Kallithea Athens,
☎ (210)-9 47 87 00

Guadeloupe

Ets. André Haan S.A.,
Zone Industrielle
B.P. 335,
97161 Pointe-à-Pitre,
☎ 26 68 48

Hong Kong

Audio Supplies Company,
Room 506,
St. George Building,
2 ICE House Street,
Hong Kong,
☎ (852) 2524 9377

Hungary

Gillette Group Hungary
Kereskedelmi Kft.,
1037 Budapest,
Szépvölgyi út 35-37
☎ 1801 - 3800

Iceland

Verslunin Pfaff hf.,
Grensasvegur 13,
Box 714, 121 Reykjavik,
☎ 53 32 22

India

Braun Division,
c/o Gillette Div. Op. Pvt. Ltd.,
34, Okhla Industrial Estate,
New Delhi 110 020,
☎ 11 68 30 218

Iran

Tehran Bouran Company
145 Ghaem Magham Farahani
Tehran
☎ +982 18 31 27 66

Ireland (Republic of)

Gavin's Electronics,
83-84, Lower Camden Street,
Dublin 2,
☎ 1800 509 448

Israel

S. Schestowitz Ltd.,
8 Shacham Str.,
Tel-Aviv, 49517,
☎ 1 800 335 959

Italia

Servizio Consumatori Braun
Gillette Group Italy S.p.A.,
Via G. B. Pirelli, 18,
20124 Milano,
☎ 02 / 6678623

Jordan

Interbrands
Wadi Al-Sir, Adwiat alhekma
St. Mekadabi bld.
Amman
☎ +692 582 75 67

Kenya

Radbone-Clark Kenya Ltd.,
P.O. Box 40833,
Mombasa Road,
Nairobi,
☎ 2 82 12 76

Korea

Gillette Korea Ltd.
144-27 Samsung-dong,
Kangnam-ku,
Seoul, Korea,
☎ 080-920-6000

Kuwait

Union Trading Company,
Braun Service Center,
P.O. Box 28 Safat,
Safat Code 13001, Kuwait,
☎ 04 83 32 74

Latvia

Latintertehservice Co.,
72 Bullu Street, House 2,
Riga 1067,
☎ 2 40 39 11

Lebanon

Magnet SAL - Fattal HLDG,
Sin EL Fil - Jisir EL Wati
Beirut,
☎ +961 148 52 50

Lithuania

Elektronas AB,
Kareiviu 6,
LT 2600 Vilnius,
☎ 277 76 17

Luxembourg

Sogel S.A.,
Rue de l'industrie 7,
L-2543 Windhof,
☎ 4 00 50 51

Malaysia

Exact Quality
Lot 24 Rawang Housing
& Industrial Estate
Mukim Rawang, PO No 210
48,000 Rawang
Selangor Malaysia
☎ (603) 6091 4343

Malta

Kind's,
287, Republic Street,
Valletta VLT04,
☎ 24 71 18

Morocco

FMG
depot TMTA
Rue Chefchaouen, Oukacha
Casablanca
☎ +212 022 66 47 69

Martinique

Decius Absalon,
23 Rue du Vieux-Chemin,
97201 Fort-de-France,
☎ 73 43 15

Mauritius

J. Kalachand & Co. Ltd.,
DBM Industrial Estate, Stage 11,
P.O.B. 634
Plaine Launz,
☎ 2 12 84 10

Mexico

Gillette Manufactura, S.A. de C.V./
Gillette Distribuidora, S.A. de C.V.
Atomo No. 3
Parque Industrial Naucalpan
Naucalpan de Juarez
Estado de México, C.P. 53370
☎ 01-800-508-58-00

Nederland

Gillette Groep Nederland BV,
Visseringlaan 22,
2288 ER Rijswijk,
☎ 0 800-445 53 88

Netherlands Antilles

Rupchand Sons n.v. (ram's),
Front Street 67, P.O. Box 79
St. Maarten, Philipsburg
☎ 052 29 31

New Zealand

Key Service Ltd.,
69 Druces Road.,
Manakau City,
☎ 09-262 58 38

Nippon

Gillette Japan Inc.,
Queens Tower, 13F
3-1, Minato Mirai 2-Chome
Nishi-Ku, Yokohama 220-6013
Japan
☎ 045-680 37 00

Norge

Gillette Group Norge AS,
Niils Hansensvei 4,
P.O. Box 79 Bryn,
0667 Oslo,
☎ 022-72 88 10

Oman (Sultanate of)

Naranjee Hirjee & Co.,
10 Ruwi High,
P.O. Box 9, Muscat 113,
☎ 703 660

Pakistan

Gillette Pakistan Limited,
Dr. Ziauddin Ahmad Road,
Karachi 74200,
☎ 21 56 88 930

Paraguay

Paraguay Trading S.A.,
Avda. Artigas y Cacique
Cara Cara,
Asunción,
☎ 21203350-48/46

Philippines

Gillette Philippines Inc.,
Corporate Corner
Commerce Avenues
20/F Tower 1, IL Corporate Centre
1770 Muntinlupa city
☎ 02-771071 02-06/-16

Poland

Gillette Group Poland Sp.Z o.o.,
ul. Domaniewska 41,
02-672 Warszawa,
☎ 22 548 89 74

Portugal

Grupo Gillette Portugal, Lda.,
Braun Service,
Rua Tomás da Fonseca,
Torre G-2ªA,
1600-209 Lisboa,
☎ 808 2 000 33

Réunion

Dindar Confort,
Rte du Gymnase,
Boite Postale 278,
97940 St. Clotilde,
☎ 026 92 32 03

Romania

Gillette Romania srl.
Calea Floreasca nr. 133-137
et 1, sect 1,
714011 Bucuresti
☎ 01-2319656

Russia

RTC Sovinservice,
Rusakovskaya 7,
107140 Moscow,
☎ (095) 264 41 61

Saudi Arabia

AL Naghi company
AL Madinah road
opposite to Fetih center,
Al Forsan
P.O. Box: 269
21411 Jeddah
☎ 02-651 8670

Schweiz/Suisse/Svizzera

Telion AG,
Rütistrasse 26,
8952 Schlieren,
☎ 0844-88 40 10

Singapore (Republic of)

Beste (S) Pte. Ltd.,
No. 6 Tagore Drive,
03-04 Tagore Industrial Building,
Singapore 787623,
☎ (65) 6552 2422

Slovakia

Techno Servis Bratislava,
Bajzova 11/A,
82108 Bratislava,
☎ (02) 55 56 37 49

Slovenia

Iskra Prins d.d.
Rožna dolina c. IX/6
1000 Ljubljana,
☎ 386 01 476 98 00

South Africa (Republic of)

Fixnet After Sales Service,
159 Queen Street,
Kensington South,
P.O. Box 751770,
Johannesburg 2094,
Kensington South,
☎ 11 615 6765

St. Maarten

Rupchand Sons n.v. (ram's),
P.O. Box 79,
Philipsburg,
Netherlands Antilles,
☎ 52 29 31

St. Thomas

Boolchand's Ltd.,
31 Main Street,
P.O. Box 5667,
00803 St. Thomas,
US Virgin Islands,
☎ 340 776 0302

Suomi

Gillette Group Finland Oy,
P.O. Box 9,
Niittykatu 8, PL 9, 02200 Espoo,
☎ 09-45 28 71

Sverige

Gillette Group Sverige AB,
Dept. Sweden, Stockholm Gillette
Råsundavägen 12,
Box 702,
16927 Solna,
☎ 020-21 33 21

Syria

Ahmed Hadaya Company
Hadaya building
Ain Kereesh
Unisyria, P.O. Box 35002,
Damascus,
☎ 963 011-231433

Taiwan

Audio & Electr. Supplies Ltd.,
Brothers Bldg., 10th Floor,
85 Chung Shan N Rd., Sec. 1,
Taipei (104),
☎ (886) 02 2523 3283

Thailand

Gillette Thailand Ltd.,
175 South Sathorn Road,
Tungmahamek, Sathorn,
11/1 Floor, Sathorn City Tower
Bangkok 10520
☎ (66) 2344 9191/ Exten. 9135

Tunesie

Generale d'Equipement Industr.,
(G.E.I.)
34 rue du Golfe Arabe,
Tunis, 2000,
☎ 171 68 80

Turkey

Gillette Sanayi ve Ticaret A.S.,
Polaris Is Merkezi,
Ahi Evran Cad., No:1,
80870 Maslak, Istanbul,
☎ 0212-473 75 85

Ukraine

Importbytservice-Ukraine
Hlybotchytska str.53, Kyiv
☎ 380-44-417-24-15

United Arab Emirates

The New Store LLC,
Burjman shopping mall, Bur Dubai
Dubai,
☎ +9714 359 19 19

Uruguay

Driva S.A.,
Marcellino Sosa 2064,
11800 Montevideo,
☎ 2 924 95 76

USA

The Gillette Company
Braun Consumer Service,
1, Gillette Park 4k-16,
Boston, MA 02127-1096,
☎ 1-800-272-8611

Venezuela

Gillette de Venezuela S.A.,
Av. Blandin, Centro San Ignacio
Torre Copérnico, Piso 5
La Castellana, Caracas
☎ 0800-4455388

Yemen (Republic of)

Saba Stores for Trading,
26th September Street,
P.O. Box 5278,
Taiz,
☎ 4-25 23 88

Yugoslavia

BG Elektronik,
Bulevar kralja Aleksandra 34,
11000 Beograd,
☎ 11 3240 030