

BRAUN

SI 3240

SI 3230

SI 3120

OptiStyle



www.braun.com

Type 4 695
Type 4 696
4-695-368/00/VI-06/M
D/GB/F/E/P/I/NL/DK/N/S/FIN/PL/CZ/
SK/H/TR/GR/RUS/UA/Arab/China
Printed in Spain



Braun Infolines

Deutsch	6
English	8
Français	10
Español	12
Português	14
Italiano	16
Nederlands	18
Dansk	20
Norsk	22
Svenska	24
Suomi	26
Polski	28
Český	31
Slovenský	33
Magyar	35
Türkçe	37
Ελληνικά	39
Русский	41
Українська	44
عربي	49
中文	50

(D) (A)	00 800 27 28 64 63 00 800 BRAUNINFOLINE
(CH)	08 44 - 88 40 10
(GB)	0800 783 70 10
(IRL)	1 800 509 448
(F)	0 810 309 780
(B)	0 800 14 952
(E)	901 11 61 84
(P)	808 20 00 33
(I)	(02) 6 67 86 23
(NL)	0 800-445 53 88
(DK)	70 15 00 13
(N)	22 63 00 93
(S)	020 - 21 33 21
(FIN)	020 377 877
(TR)	0212 - 473 75 85
(RUS)	+7 495 258 62 70
(UA)	+38 044 417 24 15
(HK)	852-25249377 (Audio Supplies Company Ltd.)

Internet:

www.braun.com

Braun GmbH
Frankfurter Straße 145
61476 Kronberg / Germany

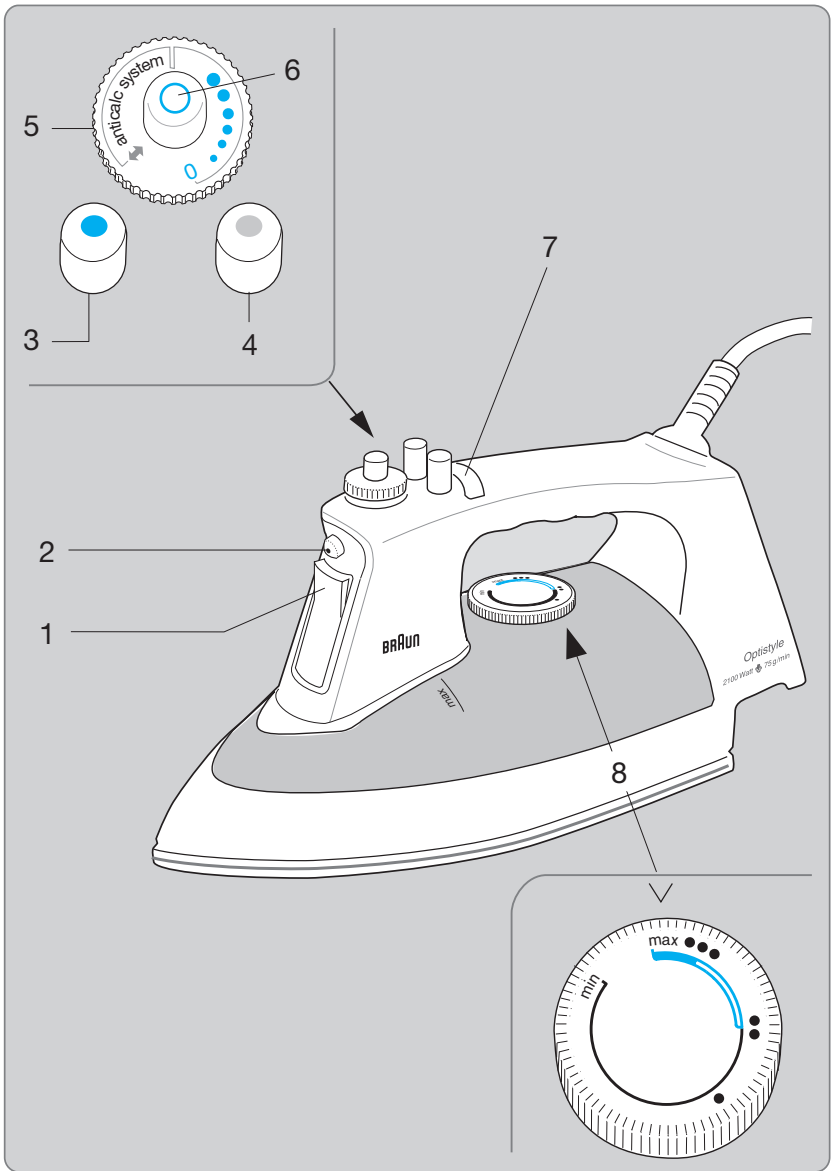
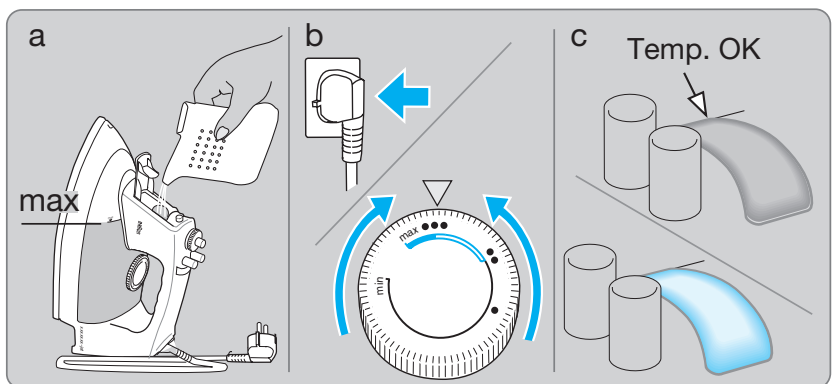
A**B**

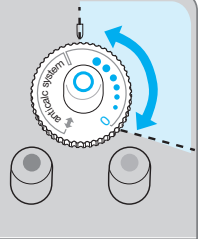
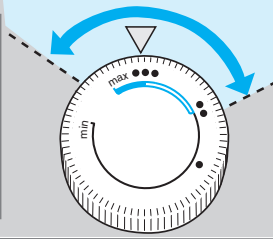
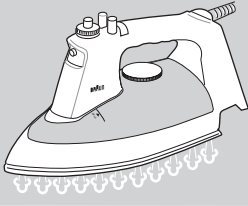
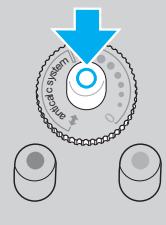
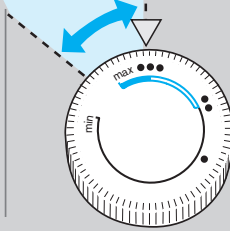
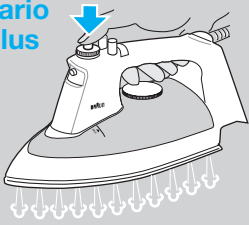
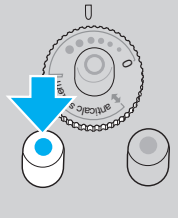
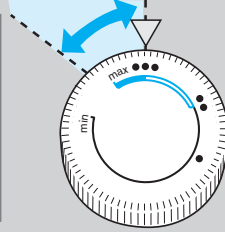
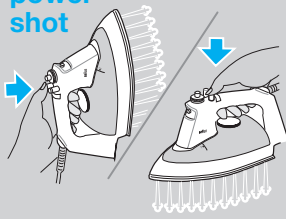
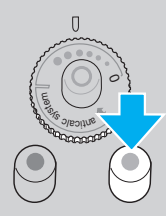
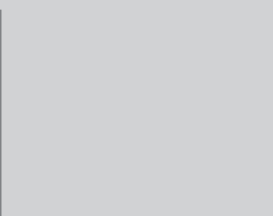
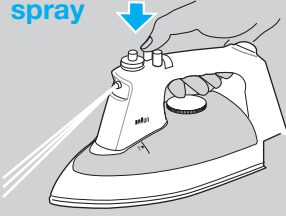
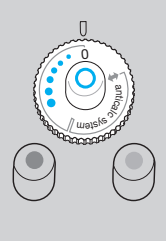
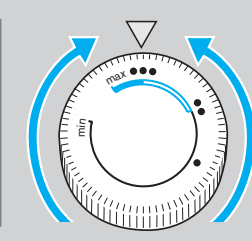
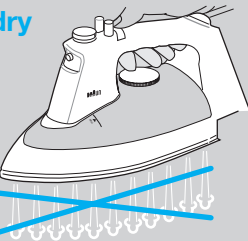
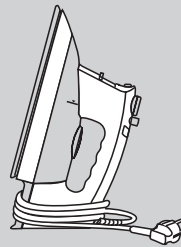
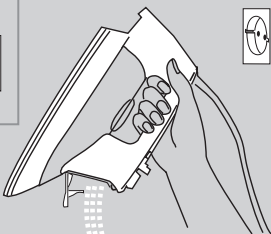
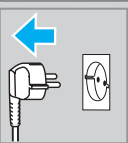
C**vario****vario plus****power shot****spray****dry****D**

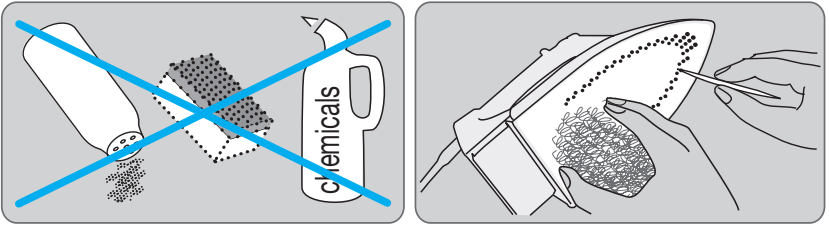
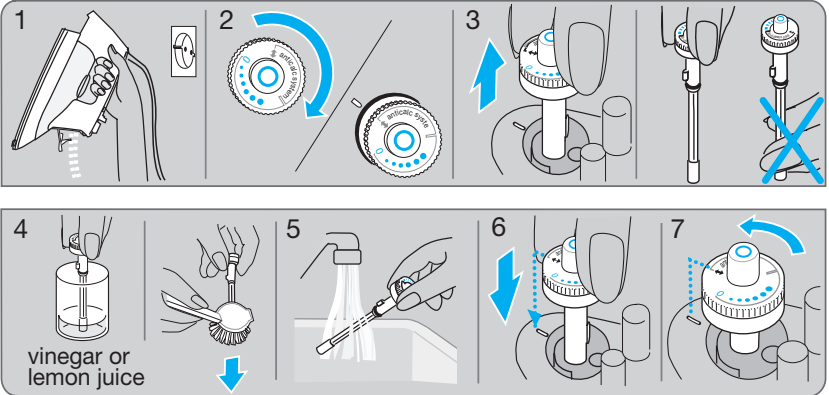
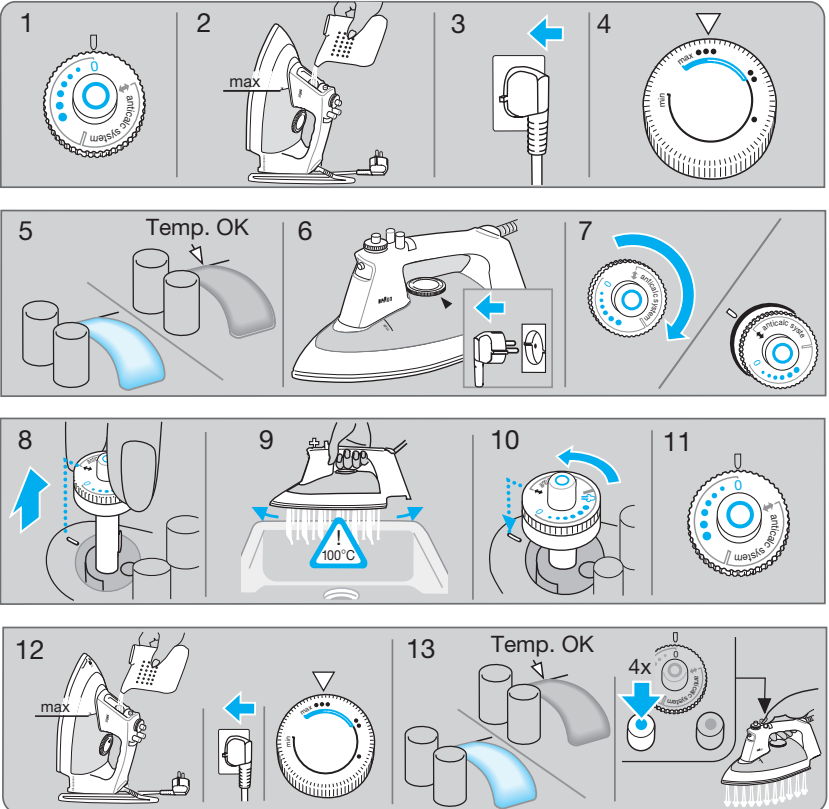
E**F** Cleaning the anti-calc valve**G** Anticalc system

Deutsch

Unsere Produkte werden hergestellt, um höchste Ansprüche an Qualität, Funktionalität und Design zu erfüllen. Wir wünschen Ihnen mit Ihrem neuen Braun Gerät viel Freude.

Hinweis: Schutzfolie auf der Bügelsohle, falls vorhanden, vor Inbetriebnahme entfernen.

Wichtig

- Gebrauchsanweisung vor dem ersten Gebrauch vollständig lesen und sorgfältig aufbewahren.
- Prüfen Sie, ob die Spannungsangabe auf dem Gerät mit Ihrer Netzspannung übereinstimmt.
- Ziehen Sie immer den Netzstecker, bevor Sie Wasser in das Bügeleisen einfüllen. Ziehen Sie dabei immer am Stecker – nicht am Kabel. Das Netzkabel darf nicht mit heißen Gegenständen oder der heißen Bügelsohle in Kontakt kommen.
- Das Gerät darf nicht in Wasser getaucht werden.
- Das eingeschaltete Gerät nie unbeaufsichtigt lassen; bei kurzen Bügelpausen aufrecht stellen; bei kurzzeitigem Verlassen des Raumes immer den Netzstecker ziehen.
- Halten Sie das Gerät außer Reichweite von Kindern. Bügeleisen entwickeln hohe Temperaturen und heißen Dampf, die zu Verbrennungen führen können.
- Kleidungsstücke nicht am Körper bügeln oder bedampfen.
- Netzkabel regelmäßig auf eventuelle Schädstellen prüfen.
- Sollte das Gerät oder das Netzkabel beschädigt sein, nicht mehr benutzen und an eine autorisierte Braun Kundendienststelle zur Reparatur schicken.
- Durch unsachgemäße Reparaturen können erhebliche Gefahren für den Benutzer entstehen.
- Braun Elektrogeräte entsprechen den einschlägigen Sicherheitsbestimmungen.

A Gerätebeschreibung

- 1 Wassertanköffnung
- 2 Wassersprühdüse
- 3 Power-shot-Knopf
- 4 Sprühknopf
- 5 Dampfmengenregler
- 6 Steam-plus-Knopf (nur bei Modell 3240)
- 7 Kontrolllampe
- 8 Temperaturregler

B Inbetriebnahme

- Wasser einfüllen bis zur «max» Markierung auf dem Wassertank. Benutzen Sie normales Leitungswasser bis 17° dt. Härte (3 mmol), bei härterem Wasser eine Mischung aus 50 % Leitungswasser und 50 % destilliertem

Wasser. Verwenden Sie nie ausschließlich destilliertes Wasser. Fügen Sie dem Bügelwasser keine Zusätze wie z. B. Stärke bei.

- Gerät aufrecht stehen lassen und anschließen. Temperatur einstellen (siehe Materialtabelle auf der Abstellfläche des Bügeleisens oder Bügelanweisung des Textilherstellers).
- Die Kontrolllampe erlischt, wenn die gewünschte Temperatur erreicht ist (nach ca. 1 ½ Min.).

C Bügeln

Vario-Dampf

Durch Drehen des Dampfmengenreglers kann die Dampfmenge eingestellt werden. Dampfmengenregler und Temperaturregler müssen innerhalb des roten Bereiches eingestellt werden.

Hinweis: Beim Bügeln Dampfmengenregler nicht über den roten Bereich hinaus drehen. Für «power shot» und «vario plus steam» muss der Temperaturregler im durchgehenden roten Bereich eingestellt sein. Diese Funktionen können auch beim Trockenbügeln eingesetzt werden.

Wir empfehlen die Einstellung einer mittleren Dampfmenge für alle normalen Bügeltätigkeiten. Nur für das Bügeln von Leinen, schwerer Baumwolle oder ähnlichen Stoffen empfehlen wir die maximale Dampfmengeneinstellung.

Vario plus (nur bei Modell 3240)

Steam-plus-Knopf (6) max. 3 Sekunden lang und höchstens 4 mal pro Minute drücken.

Power shot: Dampfstoß

Power-shot-Knopf (3) in Abständen von nicht weniger als 5 Sekunden drücken.

Spray: Wasser sprühen

Sprühknopf (4) drücken.

Trockenbügeln

Dampfmengenregler (5) auf «0» (= Dampf aus) stellen.

Hinweis: Betätigen Sie den Power-shot-Knopf vor dem Bügeln 3- bis 4-mal, um ihn zu aktivieren. Diese Funktion eignet sich auch für das Bedampfen hängender Textilien.

D Nach dem Bügeln

Netzstecker ziehen. Um die Lebensdauer des Bügeleisens zu verlängern, den Wassertank entleeren und Dampfmengenregler auf Position «0» stellen. Das ausgekühlte Bügeleisen an einem trockenen Ort aufrecht abstellen.

E Pflege und Reinigung

Die Bügelsohle kann mit Stahlwolle gereinigt werden. Verwenden Sie aber **keinesfalls** Scheuerschwämme, Scheuermittel, Essig oder Chemikalien.

F Reinigen des Anti-Kalk-Ventils

Das Anti-Kalk-Ventil am unteren Ende des Dampfmengenreglers sollte regelmäßig entkalkt werden (z. B. wenn die Dampfbildung nachlässt). Dazu muss der Wassertank entleert sein.

Ausbau des Anti-Kalk-Ventils

Dampfmengenregler im Uhrzeigersinn bis zum Doppelpfeil drehen (dabei hebt er sich an). Dampfmengenregler vertikal herausziehen. Nicht am unteren Ende anfassen, wo sich das Anti-Kalk-Ventil befindet. Das Anti-Kalk-Ventil für mindestens 30 Minuten in Essig oder Zitronensaft (nicht in Essigessenz) tauchen, anschließend mit einer Bürste evtl. noch anhaftende Partikel vorsichtig entfernen und unter fließendem Wasser abspülen (Abb. F 1–5).

Wiedereinsetzen

Zum Wiedereinsetzen des Dampfmengenreglers vorgehen wie in Abb. 6 und 7 gezeigt.

Achtung: Das Bügeleisen darf nicht ohne Dampfmengenregler benutzt werden.

G Entkalken / «anticalc system»

Die Selbstreinigungsfunktion sollte ca. alle 3 Monate angewendet werden, um Rückstände in der Dampfkammer zu beseitigen. Um die Selbstreinigungsfunktion durchzuführen, gehen Sie bitte Schritt für Schritt vor wie in Abb. G 1–11 gezeigt.

Vorsicht: Heißes Wasser und Dampf treten aus der Bügelsohle aus, wenn der Dampfmengenregler in den Bereich «anticalc system» gedreht wird.

Warten Sie, bis die Bügelsohle abgekühlt ist. Dann reinigen Sie auch diese wie zuvor beschrieben. Danach den Wassertank füllen, Bügeleisen aufheizen und Power-shot-Knopf 4-mal drücken, um zusätzlich mögliche Kalkpartikel zu entfernen (Abb. G 12–13).

Verwenden Sie keine handelsüblichen Entkalker. Diese können das Bügeleisen beschädigen.

H Was tun, wenn ...

Problem	Hilfe
Tropfen treten aus der Bügelsohle aus	Dampfmengenregler zurückdrehen oder auf «0» stellen. Steam-plus-Knopf in größeren Abständen betätigen.
Dampfbildung lässt nach, kein Dampf mehr	Wasserstand prüfen, Anti-Kalk-Ventil reinigen.
Kalkpartikel treten aus der Bügelsohle aus	Entkalken.

Änderungen vorbehalten.

Dieses Gerät entspricht den EU-Richtlinien EMV 89/336/EWG und Niederspannung 73/23/EWG.



Dieses Gerät darf am Ende seiner Lebensdauer nicht mit dem Hausmüll entsorgt werden. Die Entsorgung kann über den Braun Kundendienst oder lokal verfügbare Rückgabe- und Sammelsysteme erfolgen.



Garantie

Als Hersteller übernehmen wir für dieses Gerät – nach Wahl des Käufers zusätzlich zu den gesetzlichen Gewährleistungsansprüchen gegen den Verkäufer – eine Garantie von 2 Jahren ab Kaufdatum. Innerhalb dieser Garantiezeit beseitigen wir nach unserer Wahl durch Reparatur oder Austausch des Gerätes unentgeltlich alle Mängel, die auf Material- oder Herstellungsfehlern beruhen. Die Garantie kann in allen Ländern in Anspruch genommen werden, in denen dieses Braun Gerät von uns autorisiert verkauft wird.

Von der Garantie sind ausgenommen: Schäden derartiger Art, die durch unsachgemäßen Gebrauch, normalen Verschleiß und Verbrauch sowie Mängel, die den Wert oder die Gebrauchstauglichkeit des Gerätes nur unerheblich beeinflussen. Bei Eingriffen durch nicht von uns autorisierte Braun Kundendienstpartner sowie bei Verwendung anderer als Original Braun Ersatzteile erlischt die Garantie.

Im Garantiefall senden Sie das Gerät mit Kaufbeleg bitte an einen autorisierten Braun Kundendienstpartner. Die Anschrift für Deutschland können Sie kostenlos unter 00800/27 28 64 63 erfragen.

English

Our products are engineered to meet the highest standards of quality, functionality and design.

We hope you enjoy your new Braun steam iron.

Notice: Remove the label, if any, from the sole plate before first use.

Important Safeguards

- Before using the iron, read the use instructions completely. Keep the use instructions during the entire life of the iron.
- Make sure your voltage corresponds to the voltage printed on the iron. Connect the iron to alternating current only.
- Always unplug the iron before filling with water. Always pull the plug, not the cord. The cord should never come in contact with the hot objects or the sole plate.
- Never immerse the iron in water or other liquids.
- During ironing pauses, always place the iron upright on its heel rest. Unplug it when leaving the room, even if only for a short time.
- Keep the iron away from children. Electric irons combine high temperatures and hot steam that could lead to burns.
- Never iron or dampen clothes while wearing them.
- Check the cord regularly for possible damage.
- If the appliance (including cord) shows any defect, stop using it and take it to a Braun Service Centre for repair.
- Faulty or unqualified repair work may cause accidents or injury to the user.
- Braun electric appliances meet applicable safety standards.

A Description

- 1 Water tank opening
- 2 Spray nozzle
- 3 Power shot button
- 4 Spray button
- 5 Steam regulator
- 6 Steam plus button (model 3240 only)
- 7 Pilot light
- 8 Temperature selector

B Before starting off

- This iron is designed for tap water. If you have extremely hard water, we recommend to use a mixture of 50 % tap water and 50 % distilled water. Fill the water tank to «max» marking. Never use distilled water exclusively. Do not add any additives (e.g. starch).
- Keep the iron in the upright position and connect it to the mains. Select the temperature according to the ironing guide on the heel rest of the iron or on the label in your garments.
- The pilot light goes off when the desired temperature is reached (after approx. 1 ½ min.).

C Ironing

Vario steam

You can increase and reduce the quantity of steam by turning the steam regulator. The steam regulator and the temperature selector have to be set within the red range.

Notice: While ironing, do not turn the steam regulator beyond the red range. For power shot and vario plus steam, the temperature selector must be set within the continuous red range. These functions can even be activated when dry ironing.

We recommend a medium steam setting for all normal ironing. Only when ironing linen, thick cotton or similar fabrics we recommend the maximum steam setting.

Vario plus (model 3240 only)

Press the steam plus button (6) for max. 3 seconds, but not more often than 4 times per minute.

Power shot

Press the power shot button (3) in intervals of at least 5 seconds.

Spray function

Press the spray button (4).

Dry ironing

Set the steam regulator (5) on position «0» (= steam off).

Notice: Prior to ironing, press the power shot button 3 to 4 times to activate them. This function can be used for steaming hanging clothes.

D After ironing

Unplug the iron. To prolong the life of the iron, empty the water tank. Store the cool iron in a dry place always standing on its heel rest.

E Maintenance and cleaning

To clean the sole plate, use steel wool. Never use a scouring pad, vinegar or other chemicals.

F Cleaning the anticalc valve

The anticalc valve on the steam regulator has to be decalcified regularly (e.g. whenever steam development is insufficient). For this, the water tank has to be empty.

Removing the steam regulator with the anticalc valve

Turn the steam regulator clockwise to the double arrow at the end of the anticalc section and it will lift. Pull it out vertically. Do not touch the anticalc valve at its lower end. Immerse the anticalc valve in vinegar (not vinegar essence) or lemon juice for minimum 30 minutes. Brush off remaining residues and rinse under running water (fig. F 1-5).

Re-inserting the steam regulator

To re-insert the steam regulator follow fig. 6 and 7.

Notice: The iron must not be used without the steam regulator.

G Decalcifying/anticalc system

In order to clean the steam chamber from residues, decalcify it as shown in fig. G 1-11.

Caution: Hot water and steam will come out from the sole plate when the steam regulator is turned clockwise into the anticalc area.

Wait for the sole plate to cool down, then clean it as described above.

Then refill the tank with water, heat up the iron and press the power shot button 4 times to rinse the iron before ironing (G 12-13).

Do not use commercial decalcifiers, they may damage the iron.

H Trouble-shooting guide

Problem	Remedy
Drops coming out of the steam vents	Turn the steam regulator counter-clock-wise to reduce the steam or turn it off. Take longer intervals when pressing the steam plus button.
Less steam develops or no steam at all	Check water level. Clean the anticalc valve.
Calcium particles coming through the steam vents	Decalcify the steam chamber.

Subject to change without notice.

This product conforms to the European Directives EMC 89/336/EEC and Low Voltage 73/23/EEC.



Please do not dispose of the product in the household waste at the end of its useful life. Disposal can take place at a Braun Service Centre or at appropriate collection points provided in your country.



Guarantee

We grant 2 years guarantee on the product commencing on the date of purchase. Within the guarantee period we will eliminate, free of charge, any defects in the appliance resulting from faults in materials or workmanship, either by repairing or replacing the complete appliance as we may choose.

This guarantee extends to every country where this appliance is supplied by Braun or its appointed distributor.

This guarantee does not cover: damage due to improper use, normal wear or use as well as defects that have a negligible effect on the value or operation of the appliance. The guarantee becomes void if repairs are undertaken by unauthorised persons and if original Braun parts are not used.

To obtain service within the guarantee period, hand in or send the complete appliance with your sales receipt to an authorised Braun Customer Service Centre.

For UK only:

This guarantee in no way affects your rights under statutory law.

Français

Nos produits sont conçus pour satisfaire aux plus hautes exigences de qualité, de fonctionnalité et de design. Nous espérons que votre nouveau fer Braun vous apportera la plus entière satisfaction.

Précautions importantes

- Lisez soigneusement toutes les instructions avant d'utiliser le fer. Conservez ce manuel d'utilisation pendant toute la durée de vie du fer.
- Prenez soin de vérifier que la tension de votre installation correspond bien à celle qui est inscrite sur le fer. Branchez le fer uniquement sur une alimentation en courant alternatif.
- Débranchez toujours le fer de l'alimentation secteur avant de remplir le réservoir d'eau. Tirez toujours sur la prise et non sur le cordon d'alimentation. Le cordon d'alimentation ne doit jamais entrer en contact avec des objets chauds ou avec la semelle.
- N'immergez jamais le fer dans l'eau ou d'autres liquides.
- Quand vous ne repassez plus, placez toujours le fer en position verticale sur son talon. Débranchez-le quand vous quittez la pièce où vous repassez, même si c'est pour de temps.
- Maintenez le fer hors de portée des enfants. Les fers électriques combinent de hautes températures avec des jets de vapeur très chauds qui peuvent occasionner des brûlures.
- Ne repassez ni ne défroissez jamais des vêtements pendant que vous les portez.
- Vérifiez régulièrement le bon état de votre cordon d'alimentation.
- Si le fer (y compris le cordon d'alimentation) présente quelque défaillance que ce soit, ne l'utilisez plus et portez-le à un Centre Service Agréé Braun pour réparation (liste des centres sur 3615 Braun ou sur demande à Braun France).
- Des réparations effectuées par du personnel non qualifié peuvent causer accidents ou blessures à l'utilisateur.
- Les appareils électriques Braun satisfont aux normes de sécurité en vigueur.

A Description

- 1 Système de fermeture et d'ouverture du réservoir
- 2 Orifice du spray
- 3 Bouton de fonction pressing
- 4 Bouton de spray
- 5 Régulateur de vapeur / activateur
- 6 Bouton de steam plus (3240 uniquement)
- 7 Témoin de contrôle
- 8 Bouton de thermostat

B Détails pratiques

- Ce fer est conçu pour fonctionner avec de l'eau du robinet. Cependant, si votre eau contient beaucoup de calcaire, nous vous recommandons d'utiliser un mélange de 50 % d'eau du robinet et de 50 % d'eau déminéralisée (ou eau distillée). Replissez le réservoir jusqu'au repère « max ». N'utilisez

jamais de l'eau déminéralisée seule. Ne pas ajouter d'autres produits chimiques (comme l'amidon ...).

- Gardez le fer en position verticale et branchez-le à la prise de courant. Sélectionnez la température en fonction des indications données par le guide de repassage qui se trouve sur le talon du fer, ou en fonction des indications qui se trouvent sur vos vêtements.
- Le témoin de contrôle s'éteint lorsque la température désirée est atteinte (après environ 1 ½ min.).

C Le repassage

Réglage de la vapeur

Vous pouvez augmenter ou réduire la quantité de vapeur en tournant le thermostat. Le régulateur de vapeur et le thermostat doivent être positionnés sur la zone rouge.

Attention : Ne tournez pas le régulateur de vapeur au-delà de la zone rouge pendant le repassage. Pour obtenir de la fonction pressing ou le vario plus steam, le régulateur de vapeur doit être positionné sur la zone rouge continue. Ces différentes fonctions peuvent être activées pendant le repassage à sec.

Nous recommandons un réglage moyen du niveau de vapeur pour le repassage en général. Ne sélectionner la vapeur maximale que pour les vêtements en lin, en coton épais, ou de matière similaire.

Vario plus (3240 uniquement)

Presez le bouton de steam plus (6) pendant un maximum de 3 secondes, mais ne le faites pas plus de 4 fois par minute.

Fonction pressing

Presez le bouton de fonction pressing (3) par intervalle d'au moins 5 secondes.

Spray

Presez la bouton de spray (4).

Repassage à sec (sans vapeur)

Placez le régulateur de vapeur (5) sur la position « 0 » (= arrêt de la vapeur).

Attention : Avant le début du repassage, presez bouton de fonction pressing 3 ou 4 fois pour les activer. Cette fonction peuvent être utilisées pour le défroissage vertical (repassage des vêtements suspendus).

D Rangement

Débranchez toujours le fer et videz le réservoir après utilisation. Rangez le fer une fois refroidi dans un endroit sec en le posant sur son talon.

E Entretien et nettoyage

Utilisez de la laine d'acier pour nettoyer la semelle. N'utilisez jamais de tampon à

récurer, du vinaigre ou tout autre produit chimique.

F Nettoyage de la tige anti-calcaire

La tige anti-calcaire qui se trouve sur le régulateur de vapeur doit être nettoyée régulièrement (c'est-à-dire à chaque fois que le débit de vapeur est insuffisant). Pour ce nettoyage, le réservoir d'eau doit être vide.

Comment enlever le régulateur de vapeur avec la tige anti-calcaire

Tournez le régulateur de vapeur dans le sens des aiguilles d'une montre jusqu'au niveau de la double flèche qui se trouve à la fin de la section anti-calcaire et il coulissera. Tirez-le verticalement. Ne touchez pas la partie inférieure de la tige anti-calcaire. Trempez la tige dans du vinaigre (surtout pas d'essence de vinaigre) ou du jus de citron pendant minimum 30 minutes. Brossez la tige pour enlever les résidus et rincez sous l'eau courante (fig. F 1 à 5).

Comment remettre le régulateur de vapeur

Pour remettre en place le régulateur de vapeur suivre les indications des schémas 6 et 7.

Attention : N'utilisez pas le fer sans le régulateur de vapeur.

G Détartrage / auto-nettoyage

Pour éliminer les résidus de la chambre de vaporisation, nettoyez-le en suivant les indications du schéma G 1 à 11.

Attention : Lorsque le régulateur de vapeur est tourné dans le sens des aiguilles d'une montre et est positionné sur la zone anti-calcaire, de l'eau chaude et de la vapeur vont être libérés et s'écouler de la semelle.

Attendez que la semelle refroidisse avant de la nettoyer comme décrit ci-dessus.

Remplissez de nouveau le réservoir d'eau, faites chauffer le fer et pressez la bouton de fonction pressing 4 fois pour rincer le fer avant le repassage (G 12 et 13).

N'utilisez pas de détartrants achetés dans le commerce, car ils pourraient endommager le fer.

H Guide de dépannage

Problème	Solution
De l'eau s'écoule des trous vapeur de la semelle	Tournez le régulateur de vapeur dans le sens contraire des aiguilles d'une montre pour réduire le débit de vapeur ou pour arrêter la vapeur. Utilisez les fonctions pressing et steam plus per intervalles plus longs.

Vous avez très peu ou pas du tout de vapeur

Vérifiez le niveau d'eau dans le réservoir. Nettoyez la tige anti-calcaire.

Des particules de calcaire sont libérées à travers les trous vapeur de la semelle

Procédez à un détartrage de la chambre de vaporisation.

Sujet à modifications sans préavis.

Cet appareil est conforme aux normes européennes fixées par la directive 89/336/EEC et par la directive basse tension (73/23 EEC).



À la fin de vie de votre appareil, veuillez ne pas le jeter avec vos déchets ménagers. Remettez-le à votre Centre Service agréé Braun ou déposez-le dans des sites de récupération appropriés conformément aux réglementations locales ou nationales en vigueur.



Garantie

Nous accordons une garantie de 2 ans sur ce produit, à partir de la date d'achat. Pendant la durée de la garantie, Braun prendra gratuitement à sa charge la réparation des vices de fabrication ou de matière en se réservant le droit de décider si certaines pièces doivent être réparées ou si l'appareil lui-même doit être échangé.

Cette garantie s'étend à tous les pays où cet appareil est commercialisé par Braun ou son distributeur exclusif.

Cette garantie ne couvre pas : les dommages occasionnés par une utilisation inadéquate et l'usure normale. Cette garantie devient caduque si des réparations ont été effectuées par des personnes non agréées par Braun et si des pièces de rechange ne provenant pas de Braun ont été utilisées.

Pour toute réclamation intervenant pendant la période de garantie, retournez ou rapportez l'appareil ainsi que l'attestation de garantie à votre revendeur ou à un Centre Service Agréé Braun.

Appelez au 08.10.30.97.80 (ou se référez à <http://www.braun.com/global/contact/servicepartners/europe.country.html>) pour connaître le Centre Service Agréé Braun le plus proche de chez vous.

Clause spéciale pour la France

Outre la garantie contractuelle exposée ci-dessus, nos clients bénéficient de la garantie légale des vices cachés prévue aux articles 1641 et suivants du Code civil.

Español

Nuestros productos están desarrollados para alcanzar los más altos estándares de calidad, funcionalidad y diseño. Esperamos que disfrute de su nueva plancha Braun.

Nota: Antes de su primer uso, retire la etiqueta colocada en la suela de la plancha.

Importante

- Antes de usar la plancha lea cuidadosamente todas las instrucciones. Guarde la instrucciones de uso durante el tiempo que utilice este aparato.
- Asegúrese de que el voltaje de su red se corresponde con el que está impreso en la plancha. Conecte la plancha únicamente a una tensión alterna.
- Desconecte siempre la plancha antes de llenar el depósito con agua. Tire siempre de la clavija y no del cordón. Evite el contacto del cordón con objetos calientes o con la misma suela de su plancha.
- No sumerja la plancha en el agua u otros líquidos.
- Durante las pausas en el planchado, deje la plancha en posición vertical sobre la base de apoyo. Desenchúfela cuando salga de la habitación aunque sea por poco tiempo.
- Mantenga la plancha fuera del alcance de los niños. Las planchas eléctricas alcanzan temperaturas elevadas y usan vapor caliente durante su funcionamiento, por lo que debe prestarse especial atención a posibles quemaduras.
- Nunca planche sobre ropas que lleve puestas.
- Revise periódicamente el cable de su plancha.
- Si la plancha (incluido el cable) presenta algún defecto, deje de usarla y llévela a un Servicio de Asistencia Técnica Braun para su reparación.
- Reparaciones no cualificadas o mal hechas pueden causar accidentes o daños al usuario.
- Las planchas eléctricas Braun cumplen las normas internacionales de seguridad.

A Descripción

- 1 Boca del depósito de agua
- 2 Boquilla spray
- 3 Botón de super-vapor a presión
- 4 Botón de spray
- 5 Regulador de vapor
- 6 Botón de steam plus (sólo para 3240)
- 7 Luz piloto
- 8 Selector de temperatura

B Antes de empezar

- Esta plancha está diseñada para utilizar agua del grifo. Si el agua es muy dura, recomendamos utilizar una mezcla de 50 %

de agua del grifo y 50 % de agua destilada. Llene el depósito de agua hasta la señal «max». No use agua destilada únicamente. No añada aditivos (por ejemplo, almidón).

- Coloque la plancha en posición vertical y enchúfela a la red. Seleccione la temperatura de acuerdo con las instrucciones que aparecen en la base de apoyo de la plancha o en la etiqueta de su prenda de ropa.
- Cuando la luz piloto se apague, la plancha habrá alcanzado la temperatura seleccionada (después de 1 ½ minutos aproximadamente).

C Planchado

Vapor variable

Con el regulador de vapor usted podrá aumentar o disminuir la cantidad de vapor. Tanto el regulador de vapor como el selector de temperatura deben estar dentro de la franja roja.

Nota: Mientras planche no gire el regulador de vapor más allá de la franja roja. Para obtener, super-vapor a presión y vario plus steam, el selector de temperatura debe estar dentro de la franja roja continua. Estas funciones pueden activarse incluso en planchado en seco.

Para prendas normales se recomienda posicionar el regulador de vapor para ofrecer una cantidad media de vapor. Sólo para el planchado de prendas de lino, algodón grueso o tejidos similares se recomienda la posición máxima de vapor.

Vario plus (sólo para 3240)

Presione el botón de steam plus (6) durante 3 segundos como máximo y no más 4 veces por minuto.

Super-vapor a presión

Presione el botón de vapor extra a presión (3) en intervalos no inferiores a 5 segundos.

Función de spray

Presione el botón de spray (4).

Planchado en seco

Coloque el regulador de vapor (5) en la posición «0» (= vapor cerrado).

Nota: Antes de empezar a planchar, presione el botón de super-vapor a presión 3 ó 4 veces para activarlos. Estas funciones pueden utilizarse para planchar prendas colgadas.

D Después del planchado

Desenchufe la plancha y vacíe el depósito de agua. Guarde la plancha fría en un lugar seco y en posición vertical.

E Conservación y limpieza

Use una esponja de acero para limpiar la suela de la plancha. No use nunca esponjas de fibra, vinagre u otros descalcificadores.

F Limpieza de la válvula antical

La válvula antical del regulador de vapor debe ser descalcificada regularmente (por ejemplo, cuando la producción de vapor sea insuficiente). Para ello, el depósito de agua debe estar vacío.

Desmontaje del regulador de vapor y la válvula antical

Gire el regulador de vapor en el sentido de las agujas del reloj hasta la señal de doble flecha al final de la sección antical y el regulador se levantará. Retírelo verticalmente. No toque la parte inferior de la válvula antical. Sumerja la válvula antical en vinagre (no en esencia de vinagre) o en zumo de limón durante aprox. 30 minutos. Cepille el resto de residuos y póngalo bajo agua corriente (fig. F 1-5).

Colocación del regulador de vapor

Para colocar otra vez el regulador de vapor, siga las instrucciones en las fig. 6 y 7.

Importante: no utilice nunca la plancha sin el regulador de vapor colocado en su sitio.

G Descalcificación/sistema antical

Para limpiar de residuos la cámara de vapor, descalcifíquela según muestran las fig. G 1-11.

Cuidado: Cuando el regulador de vapor esté posicionado en el área antical puede salir agua muy caliente y vapor por toda la suela.

Deje que la suela de la plancha se enfríe y límpiela tal como se describe más arriba.

Después, llene el depósito de agua, caliente la plancha y presione el botón de super-vapor a presión 4 veces para limpiar la plancha antes del planchado (G 12-13).

No utilice descalcificadores de venta en establecimientos, pues dañarían la plancha.

H Problemas y soluciones

Problema	Solución
Gotas de agua saliendo por los agujeros para el vapor	Gire el regulador de vapor en el sentido opuesto a las agujas del reloj para reducir el vapor o desactívelo. Deje un intervalo mayor de tiempo cuando presione varias veces botón de steam plus.

Problema	Solución
Poco vapor o carencia de vapor	Revise el nivel de agua. Limpie la válvula antical.
Partículas de cal que salen de los agujeros para el vapor	Descalcifique la cámara de vapor.

Modificaciones reservadas.

Este producto cumple con las normas de Compatibilidad Electromagnética (CEM) establecidas por la Directiva Europea 89/336/EEC y las Regulaciones para Bajo Voltaje (73/23 EEC).



No tire este producto a la basura al final de su vida útil. Llévelo a un Centro de Asistencia Técnica Braun o a los puntos de recogida habilitados por los ayuntamientos.



Garantía

Braun concede a este producto 2 años de garantía a partir de la fecha de compra. Dentro del periodo de garantía, subsanaremos, sin cargo alguno, cualquier defecto del aparato imputable tanto a los materiales como a la fabricación, ya sea reparando, sustituyendo piezas, o facilitando un aparato nuevo según nuestro criterio.

La garantía no ampara averías por uso indebido, funcionamiento a distinto voltaje del indicado, conexión a un enchufe inadecuado, rotura, desgaste normal por el uso que causen defectos o una disminución en el valor o funcionamiento del producto.

La garantía perderá su efecto en caso de ser efectuadas reparaciones por personas no autorizadas, o si no son utilizados recambios originales de Braun.

La garantía solamente tendrá validez si la fecha de compra es confirmada mediante la factura o el albarán de compra correspondiente.

Esta garantía tiene validez en todos los países donde este producto sea distribuido por Braun o por un distribuidor asignado por Braun.

En caso de reclamación bajo esta garantía, diríjase al Servicio de Asistencia Técnica Braun más cercano.

Solo para España

Servicio al consumidor: Para localizar a su Servicio Braun más cercano o en el caso de que tenga Vd. alguna duda referente al funcionamiento de este producto, le rogamos contacte con el teléfono de este servicio 901 11 61 84.

Português

Os nossos produtos estão desenvolvidos para alcançar os mais elevados padrões de qualidade, funcionalidade e design. Esperamos que desfrute do seu novo ferro a vapor Braun.

Nota: Antes de usar pela primeira vez retire a etiqueta colocada da base do ferro a vapor.

Importante

- Antes de usar o ferro, leia atentamente todas as instruções. Guarde as instruções de uso durante o tempo que utilizar este aparelho.
- Assegure-se que a voltagem da sua rede eléctrica corresponde à voltagem que está impressa no ferro a vapor. Ligue o ferro a vapor apenas a corrente alterna.
- Desligue sempre o ferro a vapor antes de encher o depósito com água. Puxe sempre pela ficha eléctrica e não pelo cabo do ferro. Evite o contacto do cabo com objectos quentes ou com a base do ferro a vapor.
- Não mergulhe o ferro a vapor em água ou qualquer outro tipo de líquido.
- Durante as pausas da passagem a ferro, coloque o ferro a vapor na posição vertical sobre a base de apoio. Desligue-o quando sair do local onde está a engomar, mesmo que seja por pouco tempo.
- Mantenha o ferro a vapor fora do alcance das crianças. Os ferros a vapor eléctricos atingem temperaturas elevadas e usam vapor quente durante o seu funcionamento, pelo que deve prestar especial atenção, para prevenir possíveis queimaduras.
- Nunca engome a roupa quando vestida.
- Verifique regularmente o cabo do seu ferro a vapor.
- Se este aparelho (incluindo o cabo) apresentar algum defeito, pare de o usar e leve-o para reparação a um Serviço de Assistência Técnica Braun.
- Uma reparação defeituosa ou não qualificada pode causar acidentes ou danos ao utilizador.
- Os ferros a vapor eléctricos Braun cumprem as normas internacionais de segurança.

A Descrição

- 1 Bocal de depósito de água
- 2 Borrifador (spray)
- 3 Botão de super-vapor a pressão
- 4 Botão de spray
- 5 Regulador do vapor
- 6 Botão de steam plus (só nos 3240)
- 7 Luz piloto
- 8 Selector de temperatura

B Antes de começar

- Este ferro a vapor está concebido para utilizar água corrente. Se a água for muito dura, recomendamos utilizar uma mistura de

50 % de água corrente e 50 % de água destilada. Encha o depósito de água até ao sinal «max». Não use apenas água destilada. Não junte aditivos (por exemplo, goma).

- Coloque o ferro a vapor na posição vertical e ligue-o, à tomada. Selecione a temperatura de acordo com as instruções que estão na base de apoio do ferro a vapor ou na etiqueta da peça de roupa.
- Quando a luz piloto se apagar, o ferro a vapor terá atingido a temperatura seleccionada (depois de 1 ½ minutos aproximadamente).

C Passagem a ferro

Vapor regulável

Com o regulador de vapor, poderá aumentar ou diminuir a quantidade de vapor. Tanto o regulador de vapor como o selector de temperatura deverão estar dentro da linha vermelha.

Nota: Enquanto engoma não rode o regulador de vapor para além da linha vermelha. Para obter super-vapor a pressão e vario plus steam, o selector de temperatura deverá estar dentro da linha vermelha contínua. Estas funções podem-se activar, incluindo, durante a passagem a ferro a seco.

Recomendamos que selecione uma intensidade média de saída de vapor para engomar tecidos comuns. Selecione a intensidade máxima de saída de vapor apenas para engomar linho, algodão espesso ou outros tecidos de características similares.

Vario plus (só nos 3240)

Pressione o botão de steam plus (6) durante 3 segundos no máximo e não mais de 4 vezes por minuto.

Super-vapor com pressão

Pressione o botão de vapor extra com pressão (3) em intervalos não inferiores a 5 segundos.

Função borrifador (spray)

Pressione o botão de spray (4).

Engomar a seco

Coloque o regulador de vapor (5) na posição «0» (= vapor fechado).

Nota: Antes de começar a engomar, pressione o botão de super-vapor a pressão 3 ou 4 vezes para activá-los. Estas funções podem utilizar-se para engomar peças penduradas.

D Depois de engomar

Desligue o ferro a vapor e esvazie o depósito da água. Guarde o ferro a vapor frio, num lugar seco e na posição vertical.

E Conservação e limpeza

Use uma esponja de aço para limpar a base do ferro a vapor. Nunca use esponjas de fibra, vinagre ou outros produtos químicos.

F Limpeza da válvula anticalcário

A válvula anticalcário do regulador de vapor deverá ser descalcificada regularmente (por exemplo, quando a produção de vapor seja insuficiente). Para isso, o depósito de água deve estar vazio.

Desmontagem do regulador de vapor e da válvula anticalcário

Rode o regulador de vapor no sentido dos ponteiros do relógio para a sinal da seta dupla, no final da zona anticalcário, e o regulador sobe. Retire-o na vertical. Não toque na parte inferior da válvula anticalcário. Mergulhe a válvula anticalcário em vinagre (Não essência de vinagre) ou em sumo de limão durante aprox. 30 minutos. Escove o resto dos resíduos e lave-a em água corrente (fig. F 1-5).

Colocação do regulador de vapor

Para colocar de novo o regulador de vapor, siga as instruções das fig. 6 e 7.

Nota: O ferro nunca deve ser usado sem o regulador de vapor.

G Descalcificação/sistema anticalcário

Para limpar os resíduos do compartimento de vapor, descalcifique-o conforme demonstrado nas fig. G 1-11.

Cuidado: Quando o regulador de vapor está posicionado na área anticalcário pode sair água muito quente e vapor por toda a base.

Deixe que a base do ferro a vapor arrefeça e limpe-a como acima descrito.

Depois, encha o depósito de água, aqueça o ferro a vapor e pressione o botão de super-vapor a pressão 4 vezes para limpar o ferro antes de engomar (G 12-13).

Não utilize descalcificadores de venda em estabelecimentos pois poderão danificar o ferro a vapor.

H Problemas e soluções

Problema	Solução
Gotas de água a sair pelas saídas de vapor	Rode o regulador de vapor no sentido contrário ao dos ponteiros do relógio para reduzir o vapor ou desactive-o. Dê um intervalo maior de tempo quando pressionar várias vezes o botão de steam plus.

Pouco vapor ou falta de vapor

Verifique o nível de água. Limpe a válvula anticalcário.

Partículas de calcário que saem das saídas de vapor

Descalcifique o compartimento de vapor.

Modificações reservadas.

Este produto cumpre as normas de Compatibilidade Electromagnética (CEM) estabelecidas pela Directiva Europeia 89/336/EEC e as Regulações para Baixa Voltagem (73/23 EEC).



Por favor não deite o produto no lixo doméstico, no final da sua vida útil. Entregue-o num dos Serviços de Assistência Técnica da Braun, ou em locais de recolha específica, à disposição no seu país.



Garantia

Os nossos produtos dispõem de uma garantia de 2 anos a partir da data de compra. Qualquer defeito do aparelho imputável, quer aos materiais, quer ao fabrico, que torne necessário reparar, substituir peças ou trocar de aparelho dentro de período de garantia não terá custos adicionais,

A garantia não cobre avarias por utilização indevida, funcionamento a voltagem diferente da indicada, ligação a uma tomada de corrente eléctrica incorrecta, ruptura, desgaste normal por utilização que causem defeitos ou diminuição da qualidade de funcionamento do produto.

A garantia perderá o seu efeito no caso de serem efectuadas reparações por pessoas não autorizadas ou se não forem utilizados acessórios originais Braun.

A garantia só é válida se a data de compra for confirmada pela apresentação da factura ou documento de compra correspondente.

Esta garantia é válida para todos os países onde este produto seja distribuído pela Braun ou por um distribuidor Braun autorizado.

No caso de reclamação ao abrigo de garantia, dirija-se ao Serviço de Assistência Técnica Oficial Braun mais próximo.

Só para Portugal

Apoio ao consumidor: Para localizar o seu Serviço Braun mais próximo, no caso de surgir alguma dúvida relativamente ao funcionamento deste produto, contacte-nos por favor pelo telefone 808 20 00 33.

Italiano

I nostri prodotti sono studiati per rispondere ai più elevati parametri di qualità, funzionalità e design. Ci auguriamo che il Vostro nuovo ferro da stiro Braun risponda completamente alle Vostre aspettative.

Nota: rimuovete la pellicola protettiva situata sulla piastra del Vostro ferro, prima dell'utilizzo dello stesso.

Importanti misure di sicurezza

- Leggete attentamente tutte le istruzioni prima di usare il ferro. Conservate le istruzioni per tutto il periodo di utilizzo del ferro.
- Assicuratevi che la tensione del Vostro impianto elettrico corrisponda a quella riportata sul ferro. Collegare il ferro esclusivamente ad una presa di corrente alternata.
- Staccate sempre la spina dalla presa prima di procedere al rifornimento di acqua. Staccate sempre la spina dalla presa affermando la spina e mai tirando il cavo. Il cavo non deve mai entrare in contatto con oggetti caldi o con la piastra stessa.
- Non immergete mai il ferro nell'acqua o in altri liquidi.
- Durante le pause nel corso della stiratura, appoggiate sempre il ferro in posizione verticale, sulla base posteriore. Staccate la spina quando uscite dalla stanza anche se per un breve periodo.
- Tenete l'apparecchio fuori dalla portata dei bambini. I ferri da stiro elettrici raggiungono temperature elevate che potrebbero provocare ustioni durante l'impiego.
- Non stirate o inumidite capi d'abbigliamento mentre li indossate.
- Controllate periodicamente l'usura del cavo.
- Se l'apparecchio (o il cavo) mostra dei difetti, smettete immediatamente di utilizzarlo e portatelo a riparare in un Centro Assistenza autorizzato Braun.
- Riparazioni errate, eseguite da personale non qualificato, possono causare danni o infortuni agli utilizzatori.
- Gli elettrodomestici Braun corrispondono ai parametri di sicurezza vigenti.

A Descrizione

- 1 Foro per il riempimento del serbatoio dell'acqua
- 2 Beccuccio spray
- 3 Tasto colpo di vapore
- 4 Tasto spray
- 5 Regolatore di vapore
- 6 Tasto steam plus (solo 3240)
- 7 Indicatore luminoso
- 8 Selettore di temperatura

B Prima di iniziare a stirare

- Questo ferro è progettato per l'impiego di acqua corrente. Se l'acqua nella Vostra zona è particolarmente dura si consiglia di usare

50 % di acqua corrente e 50 % di acqua distillata. Riempire il serbatoio dell'acqua fino alla tacca che indica «max».

Non usare mai acqua distillata per batterie. Non aggiungere additivi (es. amido) all'acqua.

- Mettete il ferro in posizione verticale e collegatelo ad una presa di corrente. Selezionate la temperatura seguendo le istruzioni poste sulla base posteriore dell'apparecchio oppure quelle poste sull'etichetta del capo di abbigliamento.
- Le spia luminosa si spegne quando è raggiunta la temperatura desiderata (circa dopo 1 ½ minuti).

C Stiratura

Vapore regolabile

Potete aumentare o ridurre la quantità di vapore girando il regolatore di vapore. Il regolatore di vapore e il selettore di temperatura devono essere posizionati all'interno dell'area con le tacche rosse.

Nota: durante la stiratura non girate il regolatore di vapore oltre l'area con le tacche rosse. Per le funzioni colpo di vapore e vario plus steam il selettore di temperatura deve essere posizionato all'interno dell'area rossa. Queste funzioni possono essere attivate anche durante la stiratura a secco.

Per tessuti normali raccomandiamo di utilizzare il vapore nella posizione intermedia. Raccomandiamo il massimo vapore solo su Lino, cotone spesso o tessuti simili.

Vario plus (solo 3240)

Premete il tasto steam plus (6) al massimo per 3 secondi e non per più di 4 volte ogni minuto.

Colpo di vapore

Premete il tasto colpo di vapore (3) ad intervalli di almeno 5 secondi.

Funzione spray

Premete il tasto spray (4).

Stiratura a secco

Posizionate il regolatore di vapore (5) sulla posizione «0» (= vapore escluso).

Nota: Prima di cominciare la stiratura, premete il tasto colpo di vapore 3 o 4 volte per attivarli. Queste funzioni possono essere utilizzate per stirare capi appesi in verticale.

D Dopo la stiratura

Dopo aver stirato, staccate sempre la spina e svuotate il serbatoio dell'acqua. Riponetelo il ferro, quando è freddo, in un luogo asciutto,

sempre in posizione verticale appoggiato sulla base posteriore.

E Manutenzione e pulizia

Per pulire la piastra del ferro utilizzate lana di acciaio. Non utilizzate mai pagliette abrasive, aceto o altri prodotto chimici.

F Pulizia della valvola anticalcare

La valvola anticalcare posta nel regolatore di vapore deve essere decalcificata regolarmente (es. ogni qualvolta il vapore diventa insufficiente). Per poter fare questo, il serbatoio dell'acqua deve prima essere svuotato.

Disinserimento del regolatore di vapore con la valvola anticalcare

Ruotate il regolatore di vapore in senso orario fino al segno della doppia freccia situata alla fine della sezione anticalcare. Il regolatore di vapore si solleverà.

Estraetelo verticalmente.

Non toccate mai l'estremità inferiore della valvola anticalcare.

Immergete la valvola anticalcare in una piccola quantità di aceto bianco (non essenza di aceto) oppure di succo di limone per almeno 30 minuti. Attendete che si decalcifichi, spazzolate via gli eventuali residui e sciacquate sotto il getto di acqua corrente (fig. F 1-5).

Reinserimento del regolatore di vapore

Per reinserire il regolatore di vapore seguite le istruzioni riportate nelle figure 6 e 7.

Nota: Il ferro non deve mai essere usato senza il regolatore di vapore.

G Decalcificazione/sistema anticalcare

Per pulire la camera vapore da eventuali residui, seguite le istruzioni riportate nella figure G 1-11.

Attenzione: Acqua calda e vapore usciranno dalla piastra quando il regolatore di vapore è girato in senso orario nella zona anticalcare.

Prima di pulire la piastra, attendete che si raffreddi, quindi pulitela come descritto sopra.

Riempite il serbatoio con acqua, scaldate il ferro e premete il tasto colpo di vapore per 4 volte per pulire il ferro, prima di iniziare a stirare (G 12-13).

Non usate prodotti anticalcare in commercio, potrebbero danneggiare il ferro.

H Guida ad eventuali guasti

Problema	Rimedio
Gocce d'acqua escono dai fori della piastra	Ruotate il regolatore di vapore in senso antiorario per ridurre il vapore, oppure per disattivare direttamente la funzione. Premete il tasto steam plus ad intervalli più lunghi.
Poco vapore o addirittura niente vapore	Controllate il livello dell'acqua. Pulite la valvola anticalcare.
Particelle di calcare escono dai fori della piastra	Decalcificate la camera vapore.

Salvo cambiamenti.

Questo prodotto è conforme alle normative EMC come stabilito dalla direttiva CEE 89/336 e alla Direttiva Bassa Tensione (CEE 73/23).



Si raccomanda di non gettare il prodotto nella spazzatura al termine della sua vita utile. Per lo smaltimento, rivolgersi ad un qualsiasi Centro Assistenza Braun o ad un centro specifico.



Garanzia

Braun fornisce una garanzia valevole per la durata di 2 anni dalla data di acquisto.

Nel periodo di garanzia verranno eliminati, gratuitamente, i guasti dell'apparecchio conseguenti a difetti di fabbrica o di materiali, sia riparando il prodotto sia sostituendo, se necessario, l'intero apparecchio.

Tale garanzia non copre: danni derivanti dall'uso improprio del prodotto, la normale usura conseguente al funzionamento dello stesso, i difetti che hanno un effetto trascurabile sul valore o sul funzionamento dell'apparecchio. La garanzia decade se vengono effettuate riparazioni da soggetti non autorizzati o con parti non originali Braun.

Per accedere al servizio durante il periodo di garanzia, è necessario consegnare o far pervenire il prodotto integro, insieme allo scontrino di acquisto, ad un centro di assistenza autorizzato Braun.

Contattare il numero 02/6678623 per avere informazioni sul Centro di assistenza autorizzato Braun più vicino.

Nederlands

Dit product voldoet aan de hoogste eisen van kwaliteit, functionaliteit en design. Wij wensen u vele jaren plezier met uw nieuwe Braun stoomstrijkijzer.

Let op: Indien de zool van uw strijkijzer is voorzien van een plastic beschermplaat, dient u dit voor het eerste gebruik te verwijderen.

Belangrijke voorzorgsmaatregelen

- Lees zorgvuldig de gebruiksaanwijzing voordat u het strijkijzer in gebruik neemt. Bewaar de gebruiksaanwijzing zolang u het strijkijzer bezit.
- Controleer of de voltage van het lichtnet overeenkomt met de voltage die op het apparaat staat. Sluit het strijkijzer alleen aan op wisselspanning.
- Haal voordat u het strijkijzer met water vult altijd de stekker uit het stopcontact. Trek daarbij altijd aan de stekker, niet aan het snoer. Het snoer dient nooit in aanraking te komen met hete voorwerpen of de strijkzool.
- Dompel het strijkijzer nooit onder in water of andere vloeistoffen.
- Zet het strijkijzer tijdens strijkpauzes altijd rechtopstaand op het rustvlak. Haal de stekker uit het stopcontact zodra u de kamer verlaat, ook al is het maar een korte tijd.
- Houd het strijkijzer buiten het bereik van kinderen. Bij stoomstrijkijzers heeft u te maken met hoge temperaturen en hete stoom. Dit kan leiden tot brandwonden.
- Strijk of stoom nooit kleding terwijl u het aan heeft.
- Controleer regelmatig het snoer op mogelijke beschadigingen.
- Wanneer er een beschadiging aan het apparaat (en snoer) optreedt, gebruik het apparaat dan niet meer en breng het naar een Braun Service Centrum voor reparatie.
- Een onjuiste of ondeskundige reparatie kan ongelukken veroorzaken of de gebruiker verwonden.
- Braun apparaten voldoen aan de veiligheidsvoorschriften.

A Beschrijving

- 1 Klepje van vulopening van het waterreservoir
- 2 Spray nipple
- 3 Stoomstoot-knop
- 4 Spray knop
- 5 Stoomdoseerknop
- 6 Knop voor steam plus (alleen 3240)
- 7 Controlelampje
- 8 Temperatuurregelaar

B Voor het in gebruik nemen

- Dit strijkijzer is zo ontworpen dat gewoon leidingwater kan worden gebruikt. Indien bij u het water echter extreem hard is, raden wij u aan een mengsel van 50 % leidingwater en

50 % gedistilleerd water te gebruiken. Vul het waterreservoir tot de markering «max». Gebruik nooit alleen gedistilleerd water. Voeg niets aan het water toe (b.v. stijfsel).

- Houd het strijkijzer in rechtopstaande positie en steek de stekker in het stopcontact. Kies de temperatuur die overeenkomt met de aanwijzingen op het rustvlak van het strijkijzer of die op het label in uw kleding.
- Het controlelampje gaat uit wanneer de gewenste temperatuur is bereikt (na ongeveer 1 ½ min.).

C Strijken

Variabele stoom

U kunt de hoeveelheid stoom verhogen of verlagen door de stoomdoseerknop te draaien. De stoomdoseerknop en de temperatuurregelaar moeten in het rode stoomgebied staan.

Let op: draai tijdens het strijken de stoomdoseerknop niet buiten het rode stoomgebied. Voor de functies stoomstoot en vario plus steam dient de temperatuurregelaar in het doorlopende rode gebied te staan. Deze functies kunnen ook worden gebruikt bij droog strijken.

Voor normaal strijken, raden wij een gemiddelde stoominstelling aan. Alleen bij het strijken van linnen, dik katoen of gelijksoortige stoffen raden wij aan de stoom maximaal in te stellen.

Vario plus (alleen 3240)

Druk de knop voor steam plus (6) max. 3 seconden in, maar niet vaker dan 4 keer per minuut.

Stoomstoot

Druk de stoomstoot-knop (3) in met tussenpozen van minimaal 5 seconden.

Spray-functie

Druk de spray knop (4) in.

Droog strijken

Zet de stoomdoseerknop (5) op positie «0» (= stoom uit).

Let op: Druk voordat u gaat strijken de stoomstoot-knop 3 à 4 keer in om ze te activeren. Deze functies kunnen ook worden gebruikt voor het stomen van hangende kleding.

D Na het strijken

Trek de stekker uit het stopcontact en leeg het waterreservoir. Bewaar het afgekoelde strijkijzer op een droge plaats, rechtopstaand op het rustvlak.

E Onderhoud en schoonmaken

Gebruik voor het reinigen van de strijkzool een sponsje van staalwol. Gebruik nooit een schuurponsje, schuurmiddel, azijn of andere reinigingsmiddelen.

F Schoonmaken van den antikalkstift

De antikalkstift onder de stoomdoserknop dient regelmatig ontkalkt te worden (b.v. wanneer de stoomontwikkeling ontoereikend is). Het waterreservoir dient hiervoor leeg te zijn.

Verwijderen van de stoomdoserknop met antikalkstift

Draai de stoomdoserknop met de klok mee tot de dubbele pijl aan het einde van de antikalkmarkering en de stoomdoserknop zal omhoog komen. Trek de knop verticaal omhoog. Raak het onderste deel van de antikalkstift niet aan. Dompel de antikalkstift in azijn (geen azijnoplossing) of citroen-sap gedurende ongeveer 30 minuten. Borstel de kalkresten af en spoel de stift vervolgens af onder de kraan (fig. F 1-5).

Opnieuw inbrengen van de stoomdoserknop

Breng de stoomdoserknop weer in zijn originele positie volgens fig. 6 en 7.

Let op: Het strijkijzer mag niet worden gebruikt zonder stoomdoserknop.

G Ontkalken/antikalk systeem

Om de stoomkamer te ontdoen van kalkresten dient u te ontkalken volgens fig. G 1-11.

Let op: Er zal heet water en stoom uit de strijkzool komen wanneer de stoomdoserknop tegen de klok in wordt gedraaid en de antikalkmarkering bereikt.

Wacht totdat de strijkzool is afgekoeld en maak het daarna schoon volgens de bovenstaande beschrijving.

Vul vervolgens het waterreservoir opnieuw met water, laat het strijkijzer heet worden en druk 4 keer op de stoomstoot-knop om het strijkijzer te spoelen voordat er weer mee gestreken wordt (G 12-13).

Gebruik geen ontkalkmiddelen die u in de supermarkt kunt kopen. Zij kunnen het ijzer beschadigen.

H Richtlijnen voor het oplossen van problemen

Probleem	Oplossing
Er komen waterdruppels uit de stoomgaatjes	Draai de stoomdoserknop tegen de klok in om de hoeveelheid stoom te verlagen of zet de stoom uit. Neem grotere pauzes bij het indrukken van de knop voor steam plus.
Er komt nauwelijks of geen stoom uit de stoomgaatjes	Controleer het waterniveau in het reservoir. Reinig de antikalkstift.
Er komen kalkdeeltjes uit de stoomgaatjes	Ontkalk de stoomkamer.

Wijzigingen voorbehouden.

Dit produkt voldoet aan de EMC-voorschriften volgens de EEG richtlijn 89/336 en aan de EEG laagspannings richtlijn 73/23.



Gooi dit apparaat aan het eind van zijn nuttige levensduur niet bij het huisafval. Lever deze in bij een Braun Service Centre of bij de door uw gemeente aangewezen inleveradressen.



Garantie

Op dit produkt verlenen wij een garantie van 2 jaar geldend vanaf datum van aankoop. Binnen de garantieperiode zullen eventuele fabricagefouten en/of materiaalfouten gratis door ons worden verholpen, hetzij door reparatie, vervanging van onderdelen of omruilen van het apparaat. Deze garantie is van toepassing in elk land waar dit apparaat wordt geleverd door Braun of een officieel aangestelde vertegenwoordiger van Braun.

Beschadigingen ten gevolge van onoordeelkundig gebruik, normale slijtage en gebreken die de werking of waarde van het apparaat niet noemenswaardig beïnvloeden vallen niet onder de garantie. De garantie vervalt bij reparatie door niet door ons erkende service-afdelingen en/of gebruik van niet originele Braun onderdelen.

Om gebruik te maken van onze service binnen de garantieperiode, dient u het complete apparaat met uw aankoopbewijs af te geven of op te sturen naar een geautoriseerd Braun Customer Service Centre.

Bel 0 800 44 55 388 voor een Braun Customer Service Centre bij u in de buurt.

Dansk

Vore produkter er fremstillet, så de opfylder de højeste krav til kvalitet, anvendelighed samt design. Vi håber, at du vil få stor glæde af dit nye Braun dampstrygejern.

Bemærk: Hvis strygesålen har et mærke påsat, bedes du fjerne dette før brug første gang.

Viktige sikkerhedsforanstaltninger

- Læs hele brugsanvisningen igennem, før du bruger strygejernet. Gem brugsanvisningen i hele strygejernets levetid.
- Kontrollér om spændingen i dit el-net stemmer overens med angivelserne på strygejernet. Tilslut kun dit Braun strygejern til vekselstrøm.
- Tag altid stikket ud af stikkontakten, før du fylder vand på strygejernet. Træk altid i selve stikket, ikke i ledningen. Ledningen må aldrig komme i kontakt med varme genstande eller strygesålen.
- Nedsænk aldrig strygejernet i vand eller andre væsker.
- Når du holder pauser i strygningen, skal strygejernet stilles i lodret stilling på «hvilehælen». Hvis du forlader det rum, du stryger i, bør du tage stikket ud af stikkontakten – også selvom du kun er væk i en kortere periode.
- Hold strygejernet uden for børns rækkevidde. Husk på, at elektriske strygejern kombinerer høje temperaturer og varm damp, som kan give forbrændinger.
- Stryg eller damp ikke tøj, du har på.
- Kontrollér regelmæssigt ledningen for eventuelle skader.
- Hvis apparatet, herunder ledningen, viser nogen defekt, bør de undlade al videre anvendelse og tage det til et Braun Service Center til reparation.
- Ukorrekt eller ukvalificeret reparationsarbejde kan forårsage uheld eller skade for brugeren.
- Braun's elektriske apparater opfylder gældende sikkerhedsbestemmelser.

A Beskrivelse

- 1 Åbning til vandtank
- 2 Spraydyse
- 3 Knap for power-dampskud
- 4 Sprayknap
- 5 Dampregulator
- 6 Knap for steam plus (kun 3240)
- 7 Kontrollampe
- 8 Temperaturvælger

B Før du begynder

- Strygejernet er beregnet til almindeligt postevand. Hvis der er særdeles hårdt vand i dit område, kan det anbefales at anvende en blanding af 50 % postevand og 50 %

destilleret vand. Fyld vandtanken indtil «max» markeringen. Anvend aldrig destilleret vand alene. Kom aldrig nogle tilsætningsstoffer i vandet (f.eks. stivelse).

- Anbring strygejernet i lodret stilling og tilslut det til lysnettet. Indstil den ønskede temperatur i henhold til strygevejledningen på strygejernets hæl eller på mærket i dit tøj.
- Kontrollampen slukker, når den ønskede temperatur er nået (efter ca. 1 ½ minutter).

C Strygning

Variabel damp

Du kan øge og dæmpe mængden af damp ved at dreje på dampregulatoren. Dampregulatoren og temperaturvælgeren skal begge sættes inden for det røde område.

Bemærk: Mens du stryger, må du ikke sætte dampregulatoren uden for det røde område. For at få power-dampskud og vario plus steam skal temperaturvælgeren være inden for det røde område. Disse funktioner kan også anvendes ved tørstrygning.

Vi anbefaler medium dampindstilling til almindelig strygning. Maximal dampindstilling anbefales kun ved strygning af linned, kraftig bomuld eller lignende stoffer.

Vario plus (kun 3240)

Tryk på knappen for steam plus (6) i max. 3 sekunder, dog ikke mere end 4 gange i minuttet.

Power-dampskud

Tryk på knappen for power-dampskud (3) med mindst 5 sekunders mellemrum.

Sprayfunktion

Tryk på sprayknappen (4).

Tørstrygning

Sæt dampregulatoren (5) på «0» (= damp afbrudt).

Bemærk: Før du stryger, skal du trykke på power-dampskud 3-4 gange for at aktivere dem. Disse funktioner kan desuden anvendes til dampning af hængende tøj og tekstiler.

D Efter strygning

Tag stikket ud af stikkontakten og tøm vandtanken. Opbevar det afkølede strygejern på et tørt sted og lad det altid stå lodret på hvilehælen.

E Vedligeholdelse og rengøring

Til rengøring af strygesålen anvendes ståluld. Brug aldrig skurepulver, eddike eller kemikalier af nogen art.

F Rengøring af anti-kalkventilen

Anti-kalkventilen på dampregulatoren skal afkalkes regelmæssigt (ex. vis. ved untilstrækkelig dampudvikling). For at gøre dette skal vandtanken være tom.

Afmontering af dampregulatoren med anti-kalkventilen

Drej dampregulatoren med uret frem til den dobbelte pil i bunden af anti-kalkområdet, så den løfter sig. Træk den lodret op. Rør ikke ved enden af anti-kalkventilen. Nedsænk anti-kalkventilen i eddike (ikke eddikeessens) eller citronsaft i minimum 30 minutter. Børst eventuelle kalkaflejringer af og skyl ventilen under rindende vand (figur F 1-5).

Isætning af anti-kalkventilen

Følg figur 6 og 7, når du skal sætte anti-kalkventilen tilbage igen.

Bemærk: Strygejernnet må ikke anvendes uden dampregulatoren.

G Afkalkning/anti-kalksystem

For at rengøre dampkammeret for aflejringer, skal strygejernnet afkalkes som vist på figur G 1-11.

Vær forsigtig: Der vil komme varmt vand og damp ud af strygesålen, når dampregulatoren drejes med uret ind i antikalkområdet.

Lad strygesålen køle ned og rengør den så, som beskrevet ovenfor.

Fyld vand i vandtanken igen, og lad strygejernnet varme op. Tryk på power-dampknappen 4 gange for at rense strygejernnet for stryging (G 12-13).

Anvend ikke de i handelen tilgængelige afkalkningsmidler, da disse kan skade strygejernnet.

H Fejlfinding

Problem	Løsning
Der kommer vanddråber ud fra dampventilerne	Drej dampregulatoren mod uret for at begrænse eller slukke for dampen. Hold længere pauser, når du tryk på knap for steam plus.
Der kommer mindre eller slet ingen damp	Kontrollér vandstanden. Rengør antikalkventilen.
Kalkpartikler kommer ud fra dampventilerne	Afkalk dampkammeret.

Der tages forbehold for ændringer uden forudgående varsel.

Dette produkt opfylder EMC-bestemmelserne i EU-direktiv 89/336/EEC og Lavspændingsregulativet (73/23 EEC).



Apparatet bør efter endt levetid ikke kasseres sammen med husholdningsaffaldet. Bortskaffelse kan ske på et Braun Servicecenter eller passende, lokale opsamlingssteder.



Garanti

Braun yder 2 års garanti på dette produkt gældende fra købsdatoen. Inden for garanti-perioden vil Braun for egen regning afhjælpe fabrikations- og materialefejl efter vort skøn gennem reparation eller ombytning af apparatet. Denne garanti gælder i alle lande, hvor Braun er repræsenteret.

Denne garanti dækker ikke skader opstået ved fejlbetjening, normalt slid eller fejl som har ringe effekt på værdien eller funktionsdygtigheden af apparatet. Garantien bortfalder ved reparationer udført af andre end de af Braun anviste reparatører og hvor originale Braun reservedele ikke er anvendt.

Ved service inden for garantiperioden afleveres eller indsendes hele apparatet sammen med købsbevis til et autoriseret Braun Service Center.

Ring 7015 0013 for oplysning om nærmeste Braun Service Center.

Norsk

Våre produkter er produsert for å imøtekomme de høyeste standarder når det gjelder kvalitet, funksjon og design. Vi håper du vil få mye glede av ditt nye Braun dampstrykejern.

NB: Dersom det er et beskyttelsesbelegg på strykesålen, må dette fjernes før strykejernet tas i bruk.

Viktige sikkerhetsforanstaltninger

- Les hele bruksanvisningen nøye før strykejernet tas i bruk. Ta vare på bruksanvisningen så lenge du har strykejernet.
- Forsikre deg om at spenningsangivelsen som er trykket på strykejernet er den samme som nettspenningen. Skal kun koples til vekselstrøm.
- Ta alltid ut støpselet fra stikkontakten før du fyller på vann. Trekk alltid i støpselet, ikke i ledningen. Ledningen må ikke komme i kontakt med varme gjenstander eller strykesålen.
- Strykejernet må aldri senkes ned i vann eller andre væsker.
- Sett alltid strykejernet på endestykket når du tar pauser i strykingen. Ta alltid ut støpselet når du forlater rommet, selv om det kun er for et øyeblikk.
- Hold alltid strykejernet utilgjengelig for barn. Elektriske strykejern kombinerer høye temperaturer og varm damp som kan føre til forbrenninger.
- Tøy skal ikke strykes eller dampes mens de er på kroppen.
- Foreta jevnlig sjekk for mulige skader på ledningen.
- Dersom apparatet (inkludert ledningen) viser en eller annen defekt, skal du stoppe å bruke det og ta det med til et autorisert Braun serviceverksted for reparasjon.
- Mangelfulle, ukvalifiserte reparasjoner kan føre til ulykker eller annen skade for brukeren.
- Braun elektriske apparater tilfredsstillende gjeldende sikkerhetsforskrifter.

A Beskrivelse

- 1 Åpning for vanntank
- 2 Dynkedyse
- 3 Knapp for ekstra kraftig dampstøt
- 4 Dynkeknapp
- 5 Dampregulator
- 6 Knapp for steam plus (kun 3240)
- 7 Kontrollampe
- 8 Temperaturvelger

B Før du starter strykingen

- Dette strykejernet er beregnet for vann fra springen. Hvis du har ekstremt hardt vann, anbefaler vi en blanding av 50 % vann

fra springen og 50 % destillert vann. Fyll vanntanken til «max» merket. Bruk aldri kun destillert vann. Tilsett aldri tilsetningsstoffer (f.eks. stivelse).

- Sett strykejernet på endestykket og sett i støpselet. Velg temperatur i henhold til strykeguiden på strykejernet endestykke eller i henhold til merkingen på plagget som skal strykes.
- Kontrollampen slukker når ønsket temperatur er oppnådd (etter ca. 1 ½ min.).

C Stryking

Regulerbar damp

Du kan øke eller redusere dampmengden ved å dreie på dampregulatoren. Dampregulatoren og temperaturvelgeren må være innenfor det røde området.

Merk: Ikke drei dampregulatoren utover det røde området mens du stryker. For ekstra kraftig dampstøt og vario plus steam må temperaturvelgeren være innstilt innenfor det uavbrutte røde området. Disse funksjonene kan også aktiveres ved tørrstryking.

Vi anbefaler medium innstilling av damp for vanlig stryking. Kun ved stryking av lin, tykk bomull eller lignende stoffer anbefaler vi maksimum innstilling av damp.

Vario plus (kun 3240)

Trykk ned knappen for steam plus (6) i maks. 3 sekunder, men ikke mer enn 4 ganger i minuttet.

Ekstra kraftig dampstøt

Trykk ned knappen for ekstra kraftig dampstøt (3) i intervaller på minst 5 sekunder.

Dynkefunksjon (spray)

Trykk ned dynkeknappen (4).

Tørrstryking

Sett dampregulatoren (5) i posisjon «0» (= damp av).

Merk: Før du starter strykingen, trykk ned knapp for ekstra kraftig dampstøt 3-4 ganger slik at de blir aktivert. Disse funksjonene kan brukes til damping av klær som henger.

D Etter stryking

Ta ut støpselet fra stikkontakten og tøm vanntanken. Oppbevar det avkjølte strykejernet på et tørt sted stående på endestykket.

E Vedlikehold og rengjøring

Bruk stålull for rengjøring av strykesålen. Bruk aldri gryteskrubb, eddik eller andre kjemikalier.

F Rengjøring av antikalk ventilen

Antikalk ventilen på dampregulatoren må avkalkes regelmessig (f.eks. når damp-utviklingen ikke er tilfredsstillende). For å gjøre dette må vanntanken være tom.

Fjerning av dampregulatoren med antikalk ventilen

Drei dampregulatoren i klokkeretningen til den doble pilen på enden av antikalk seksjonen og løft den av. Trekk den ut vertikalt. Unngå berøring av den nedre delen av antikalk ventilen. Dypp antikalk ventilen ned i eddik (ikke eddik essens) eller sitronsaft i minst 30 minutter. Børst av gjenværende rester og skylld under rennende vann (fig. F 1-5).

Gjeninnsetting av dampregulatoren

For remontering av dampregulatoren følg fig. 6 og 7.

Merk: Strykejernet må ikke brukes uten dampregulator.

G Avkalking/antikalk system

For å rense dampkammeret for rester skal det avkalkes som vist i fig. G 1-11.

Advarsel: Varmt vann og damp vil komme ut fra strykesålen når dampregulatoren dreies i klokkeretningen inn i antikalk området.

Vent til strykesålen er avkjølt, deretter kan du rengjøre som beskrevet ovenfor.

Fyll så tanken med vann igjen, varm opp strykejernet og trykk ned knappen for ekstra kraftig dampstøt 4 ganger for å rense strykejernet før stryking (G 12-13).

Bruk ikke kommersielle avkalkingsmidler, da de kan skade strykejernet.

H Feilsøking

Problem	Råd
Dråper kommer ut fra dampventilene	Drei dampregulatoren mot klokkeretningen for å redusere dampen eller slå den av. Ta lenger pauser når du trykker ned knapp for steam plus.
Det produseres mindre damp eller ingen damp	Sjekk vannnivået. Rengjør antikalk ventilen.
Kalk partikler kommer gjennom dampventilene	Avkalk dampkammeret.

Endringer forbeholdes.

Dette produktet oppfyller kravene i EU-direktivene EMC 89/336/EEC og Low Voltage 73/23/EEC.



Ikke kast dette produktet sammen med husholdningsavfall når det skal kasseres. Det kan leveres hos et Braun servicesenter eller en miljøstasjon.



Garanti

Vi gir 2 års garanti på produktet gjeldende fra kjøpsdato.

I garantitiden vil vi gratis rette eventuelle fabrikkasjons- eller materialfeil, enten ved reparasjon eller om vi finner det hensiktsmessig å bytte hele produktet.

Denne garanti er gyldig i alle land der Braun eller Brauns distributør selger produktet.

Denne garanti dekker ikke: skader på grunn av feil bruk, normal slitasje eller skader som har ubetydelig effekt på produktets verdi og virkemåte. Garantien bortfaller dersom reparasjoner utføres av ikke autorisert person eller hvis andre enn originale Braun reservedeler benyttes.

For service i garantitiden skal hele produktet leveres eller sendes sammen med kopi av kjøpskvittering til nærmeste autoriserte Braun Serviceverksted.

Ring 22 63 00 93 for å bli henvist til nærmeste autoriserte Braun serviceverksted.

NB

For varer kjøpt i Norge har kunden garanti i henhold til NEL's Leveringsbetingelser.

Svenska

Våra produkter är framtagna för att uppfylla högsta krav när det gäller kvalitet, funktion och design. Vi hoppas att du kommer att bli nöjd med ditt nya ångstrykjärn från Braun.

Viktigt: Om stryksulan är försedd med ett klistermärke måste det tas av innan du börjar stryka.

Viktiga säkerhetsföreskrifter

- Innan du börjar att använda strykjärnet, läs igenom bruksanvisningen noggrant. Behåll bruksanvisningen under hela strykjärnets livstid.
- Kontrollera att spänningen i vägguttaget stämmer överens med den spänning som anges på strykjärnet. Anslut endast strykjärnet till växelström.
- Dra ur kontakten ur vägguttaget innan du fyller på vatten. Dra alltid i kontakten, inte i sladden. Sladden får aldrig komma i kontakt med heta föremål eller med stryksulan.
- Doppa aldrig strykjärnet i vatten eller i andra vätskor.
- Placera alltid strykjärnet i upprätt läge när du tar en paus i strykningen. Dra alltid ur kontakten om du lämnar rummet, även om det bara är för en kort stund.
- Förvara strykjärnet utom räckhåll för barn. Elektriska strykjärn når höga temperaturer när de används och het ånga kan förorsaka brännskador.
- Stryk eller ånga aldrig kläder medan du har de på dig.
- Kontrollera emellanåt att sladden inte är skadad.
- Om strykjärnet är trasigt (inklusive sladden) sluta använd strykjärnet och lämna in det till en auktoriserad Braun serviceverkstad för reparation.
- Felaktiga eller okvalificerade reparationer kan orsaka olyckor och skada användaren.
- Braun elektriska produkter uppfyller gällande säkerhetsföreskrifter.

A Beskrivning

- 1 Öppning för vattentank
- 2 Munstycke för vattenspray
- 3 Knapp för extra kraftig ångdusch
- 4 Sprayknapp
- 5 Ångregulator
- 6 Knapp för steam plus (endast 3240)
- 7 Kontrollampa
- 8 Temperaturväljare

B Praktiska anvisningar

- Du kan använda vanligt kranvatten. Om du har extremt hårt vatten är det dock bäst att använda en blandning av 50 % kranvatten och 50 % destillerat vatten. Fyll vatten-

tanken till «max» markeringen. Använd aldrig enbart destillerat vatten. Tillsätt aldrig tillsatser (t.ex. stärkelse) i vattnet.

- Ställ strykjärnet i upprätt läge och anslut kontakten till vägguttaget. Välj temperatur enligt strykguiden som du hittar på strykjärnets hål eller på etiketten i klädesplagget.
- Kontrollampen släcks när strykjärnet har kommit upp i önskad temperatur (efter ca. 1 ½ min).

C Att stryka

Varierbar ånga

Du kan öka och minska mängden ånga genom att vrida på ångregulatorn.

Ångregulatorn och temperaturväljaren måste vara inställda inom det rödmarkerade området.

Viktigt: Vrid inte på ångregulatorn bortom det rödmarkerade området samtidigt som du stryker. För extra kraftig ångdusch och vario plus steam, måste temperaturväljaren vara inom det röda området. Dessa funktioner kan även aktiveras när du stryker utan ånga.

Vid normal strykning rekommenderar vi att ångreglaget är inställt på ett mellanläge. Endast vid strykning av linne, tjocka bomulls material eller liknande material rekommenderar vi maximal ånga.

Vario plus (endast 3240)

Tryck på knappen för steam plus (6) i max. 3 sekunder, men inte mer än 4 gånger per minut.

Extra kraftig ångdusch

Tryck på knappen för extra kraftig ångdusch (3) i intervaller i minst 5 sekunder.

Sprayfunktion

Tryck på sprayknappen (4).

Strykning utan ånga

Vrid ångregulatorn (5) till position «0» (= ånga av).

Viktigt: Innan du stryker, tryck på knappen för extra kraftig ångdusch 3 till 4 gånger för att aktivera dem. Dessa funktioner kan användas för att ånga hängande kläder.

D Efter strykning

Dra alltid ur kontakten och töm vattentanken. Förvara det kalla strykjärnet på ett torrt ställe stående på hökgant.

E Skötsel och rengöring

För att rengöra stryksulan, använd stålull.
Använd aldrig en rengöringssvamp,
ättikssprit eller andra kemikalier.

F Rengöring av kalkuppsamlaren

Kalkuppsamlaren på ångregulatorn måste kalkas av regelbundet (dvs när ångavgivningen är otillräcklig). För att kunna göra detta måste vattentanken vara tömd.

Att avlägsna ångregulatorn med kalkuppsamlaren

Vrid på ångregulatorn medsols till dubbel-pilen. Ångregulatorn kommer då att höja sig. Dra ångregulatorn rakt upp. Rör inte nederdelen på kalkuppsamlaren. Sänk ned kalkuppsamlaren i ättikssprit (inte ättikssprit essens) eller citronjuice i minst 30 minuter. Borsta av återstående rester och skölj under rinnande vatten (fig. F 1-5).

Att sätta tillbaka ångregulatorn

För att sätta tillbaka ångregulatorn på plats följ anvisningarna i fig. 6 och 7.

Viktigt: Strykjärnet får inte användas utan ångregulatorn.

G Avklaring / självrengörande system

För att kunna göra rent ångkammaren från rester, kalka av den som visas i fig. G 1-11.

Viktigt: Hett vatten och ånga kommer att komma ut från stryksulan när ångregulatorn är vriden motsols och inställd inom antikalk området.

Vänta tills dess att stryksulan har svalnat. Rengör den sedan enligt ovanstående instruktioner.

Fyll sedan tanken med vatten igen, värm upp strykjärnet och tryck på knappen för extra kraftig ångdusch 4 gånger för att rensa järnet innan du stryker (G 12-13).

Använd inte kommersiella avkalkningsmedel, de kan skada järnet.

H Felsökningsguide

Problem	Lösning
Det droppar ur ånghålen	Vrid på ångregulatorn motsols för att minska ångan eller stäng av den. Låt det gå längre mellan intervallerna när du aktiverar knapp för steam plus.
Strykjärnet avger lite eller ingen ånga	Kontrollera vattennivån. Rengör kalkuppsamlaren.
Kalkpartiklar kommer ut genom ånghålen	Avkalka ångkammaren.

Med förbehåll för ändringar.

Denna produkt är anpassad til EMC-föreskrifterna 89/336/EEC och till lågspänningsdirektivet (73/23 EEC).



När produkten är förbrukad får den inte kastas tillsammans med hushållssoporna. Avfallshantering kan ombesörjas av Braun servicecenter eller på din lokala återvinningsstation.



Garanti

Vi garanterar denna produkt för två år från och med inköpsdatum. Under garantitiden kommer vi utan kostnad, att avhjälpa alla brister i apparaten som är hänförliga till fel i material eller utförande, genom att antingen reparera eller byta ut hela apparaten efter eget gottfinnande.

Denna garanti gäller i alla länder där denna apparat levereras av Braun eller deras auktoriserade återförsäljare.

Garantin gäller ej: skada på grund av felaktig användning eller normalt slitage, liksom brister som har en försumbar inverkan på apparatens värde eller funktion. Garantin upphör att gälla om reparationer utförs av icke behörig person eller om Brauns originaldelar inte används.

För att erhålla service under garantitiden skall den kompletta apparaten lämnas in tillsammans med inköpskvittot, till ett auktoriserat Braun verkstad.

Ring 020-21 33 21 för information om närmaste Braun verkstad.

Suomi

Tuotteemme ovat suunniteltu täyttämään korkeimmatkin laadun, toimivuuden ja muotoilun vaatimukset. Toivomme, että uudesta Braun-silitysraudasta on teille paljon hyötyä.

Tärkeää: Varmista ennen ensimmäistä käyttökertaa, ettei silitysraudan pohjaan ole jäänyt minkäänlaista tarraa.

Tärkeitä turvaohjeita

- Lue käyttöohjeet huolellisesti, ennen kuin otat silitysraudan käyttöön. Säilytä ohjeet niin kauan kuin silitysrauta on käytössäsi.
- Varmista, että silitysrautaan merkitty verkkojännite on sama kuin käytössäsi oleva. Kytke silitysrauta vain vaihtovirtaan.
- Ota silitysrauta aina irti pistorasiasta, ennen kuin täytät sen säiliön vedellä. Vedä aina pistokkeesta, älä johdosta. Johto ei saa koskaan koskettaa kuumia osia tai pohjalevyä.
- Älä kasta silitysrauta veteen tai muuhun nesteeseen.
- Aseta silitysrauta aina pystyasentoon tasapohjaisen päätyosansa varaan, kun et silitä. Ota laite aina irti verkosta, jos poistut huoneesta lyhyeksikin ajaksi.
- Pidä silitysrauta poissa lastan ulottuvilta. Sähkösilitysraudoissa yhdistyy korkea lämpötila ja kuuma höyry, ja siksi niistä voi saada helposti palovammoja.
- Älä koskaan silitä tai höyrytä vaatteita silloin, kun ne ovat ylläsi.
- Tarkista säännöllisin väliajoin, ettei johto ole vahingoittunut.
- Jos laitteessa (tai johdossa) ilmenee vikaa, lopeta käyttö heti ja vie laite korjattavaksi valtuutettuun Braun-huoltoliikkeeseen.
- Virheellisestä tai puutteellisesta korjauksesta voi aiheutua käyttäjälle onnettomuuksia tai vahinkoa.
- Braunin sähkölaitteet täyttävät vallitsevat turvallisuusstandardit.

A Osat

- 1 Vedentäyttöaukko
- 2 Vesisuihkesuutin
- 3 Painehöyrypainike
- 4 Vesisuihkepainike
- 5 Höyrymäärän säädin
- 6 Steam plus painiketta (vain 3240)
- 7 Merkkivalo
- 8 Lämpötilanvalitsin

B Ennen käyttöönottoa

- Tämä silitysrauta on suunniteltu käytettäväksi vesijohtovedellä. Jos käytössäsi on kuitenkin erityisen kovaa vettä, suosittelemme että käytät seosta, jossa on

50 % vesijohtovettä ja 50 % tislattua vettä. Täytä vesisäiliö «max»-merkkiin asti. Älä käytä koskaan pelkästään tislattua vettä, äläkä minkäänlaisia lisäaineita (esim. tärkkiä).

- Laita silitysrauta pystyasentoon ja kytke se verkkovirtaan. Valitse lämpötila silitysraudan päätyosasta tai silitettävässä kankaassa olevan ohjen mukaan.
- Merkkivalo sammuu, kun asetettu lämpötila on saavutettu (noin 1 ½ minuutin kuluttua).

C Silittäminen

Höyryyn säätäminen

Voit lisätä tai vähentää höyryyn määrää höyrymäärän säädintä kääntämällä. Höyrymäärän säätimen ja lämpötilanvalitsimen on oltava punaisen alueen sisällä.

Tärkeää: Silloin kun silität, älä käännä höyrymäärän säädintä punaisen alueen ulkopuolelle. Jos haluat käyttää vario plus steam tai painehöyryä, lämpötilanvalitsin on säädettävä yhtäjaksoisen punaisen merkin alueelle. Näitä toimintoja voidaan käyttää myös silloin, kun kuivasilitetään.

Suosittellemme käyttämään normaalin silityksen yhteydessä höyrysäätimen keskiasentoa. Kun silität pellavaa, paksua puuvillaa tai vastaavanlaisia kankaita suosittelemme maksimi höyryyn käyttöä.

Vario plus (vain 3240)

Paina steam plus painiketta (6) korkeintaan 3 sekunnin ajan, mutta älä kuitenkaan enempää kuin 4 kertaa minuutissa.

Painehöyry

Paina painehöyrypainiketta (3) vähintään 5 sekunnin viäein.

Vesisuihke

Paina vesisuihkepainike (4).

Kuivasilitys

Käännä höyrynsäädin (5) «0»-asentoon (= ei höyryä).

Tärkeää: Paina painehöyrypainiketta 3-4 kertaa ennen silittämistä, jotta saat ne toimintavalmiiksi. Näitä toimintoja voidaan käyttää riippuvien vaatteiden höyryttämiseen.

D Silittämisen jälkeen

Irrota johto seinästä ja tyhjennä vesisäiliö. Laita jäähtynyt silitysrauta aina pystyasentoon kuivaan paikkaan.

E Puhdistus ja huolto

Käytä pohjan puhdistukseen teräsvillaa. Älä koskaan käytä karhunkieltä, etikkaa tai muita kemikaaleja.

F Kalkinpoistoventtiin puhdistus

Höyrinsäätimen kalkinpoistoventtiili täytyy puhdistaa säännöllisin väliajoin kalkista (eli silloin, kun höyrymuodostus on heikentynyt). Puhdistuksen aikana vesisäiliön täytyy olla tyhjä.

Höyrymäärän säätimen (+kalkinpoistoventtiin) irrottaminen

Käännä höyrymäärän säädintä myötäpäivään kalkinpoistoventtiilissä olevan kaksoisnuolen kohdalle, jolloin säädin on irrotettavissa. Nosta ylöspäin. Älä koske kalkinpoistoventtiin sen alaosasta. Kasta kalkinpoistoventtiili etikkaan (älä käytä esanssia) tai sitruunan mehuun (noin 30 minuuttia). Harjaa kertynyt kalkki venttiilistä ja huuhtele juoksevalla vedellä (kuva F 1-5).

Höyrymäärän säätimen takaisinlaitto

Katso kuvista 6 ja 7, kuinka höyrymäärän säädin laitetaan takaisin paikoilleen.

Tärkeää: Silitysrautaa ei saa käyttää ilman höyrymäärän säädintä.

G Kalkinpoistojärjestelmä

Kalkin poistaminen höyrysäiliöstä tapahtuu kuvissa G 1-11 esitetyllä tavalla.

Varoitus: Kuuma vesi ja höyry tulevat ulos pohjasta, jos höyrymäärän säädin on käännetty myötäpäivään kalkinpoisto-asentoon.

Odoti, kunnes pohja on jäähtynyt ja puhdisti se sitten edellä kuvatulla tavalla.

Täytä säiliö uudestaan, anna silitysraudan kuumentua ja paina painehöyrypainiketta 4 kertaa, jotta se huuhtoutuu ennen silittämistä (G 12-13).

Älä käytä yleisesti myytäviä kalkinpoisto-aineita, sillä ne voivat vahingoittaa silitysrautaa.

H Ongelmat ja niiden ratkaisut

Ongelma	Ratkaisu
Höyryaukoista tulee tippoja	Vähennä höyrymäärää kääntämällä höyrymäärän säädintä vastapäivään tai ota toiminto kokonaan pois päältä. Pidä pidempiä taukoja painaessasi steam plus painiketta.
Höyryä tulee vähemmän tai ei lainkaan	Tarkista veden määrä. Puhdista kalkinpoistoventtiili.
Höyryaukoista tulee kalkkihiukkasia	Puhdista höyrysäiliö kalkista.

Muutosoikeus podätetään.

Tämä tuote täyttää EU-direktiivin 89/336/EEC mukaiset EMC-vaatimukset sekä matalajännitettä koskevat säännökset (73/23 EEC).



Kun laite on tullut elinkaarensa päähän, säästä ympäristöä äläkä hävitä sitä kotitalousjätteiden mukana. Hävitä tuote viemällä se Braun-huoltoliikkeeseen tai asianmukaiseen keräyspisteeseen.



Takuu

Tälle tuotteelle myönnämme 2 vuoden takuun ostopäivästä lukien Suomessa voimassa olevien alan takuehtojen TE90 mukaan. Takuuajana korvataan veloituksetta kaikki viat, jotka aiheutuvat materiaaliviasta tai valmistusvirheestä. Korvaus tapahtuu harkintamme mukaan korjaamalla, vaihtamalla viallinen osa tai vaihtamalla koko laite uuteen. Takuu on voimassa kaikkialla maailmassa sillä edellytyksellä, että laitetta myydään ko. maassa Braunin tai virallisen maahantuojan toimesta.

Takuun piiriin eivät kuulu seuraavat viat: viat, jotka johtuvat virheellisestä käytöstä, normaalista kulumisesta tai viat, jolla on vähäinen merkitys laitteen arvoon tai toimintaan. Takuun voimassaolo lakkaa, jos laitetta korjataan muulla kuin valtuutetussa Braun-huoltoliikkeessä tai jos laitteessa käytetään muita kuin alkuperäisiä varaosia.

Yksilöity ostokuitti riittää takuun voimassaolon osoittamiseksi.

Lisätietoa takuuseen liittyvistä asioista saa asiakaspalvelukeskuksestamme numerosta 020-377 877.

Polski

Nasze wyroby zostały zaprojektowane i wyprodukowane tak, aby spełniały wszelkie wymagania jakości, funkcjonalności i estetyki. Gratulujemy udanego zakupu i życzymy dużo zadowolenia przy użytkowaniu nowego żelazka.

Uwaga: Jeśli stopę grzejną żelazka zabezpiecza folia ochronna lub naklejka, przed pierwszym użyciem żelazka należy je usunąć.

Zasady bezpiecznego użytkowania urządzenia

- Przed uruchomieniem żelazka prosimy uważnie zapoznać się z instrukcją obsługi.
- Przed włączeniem do sieci należy sprawdzić czy podane na urządzeniu napięcie znamionowe jest zgodne z napięciem w sieci. Żelazko może być zasilane wyłącznie prądem zmiennym.
- Przed napełnieniem żelazka wodą należy wyjąć wtyczkę z gniazdka. Przy odłączaniu urządzenia z sieci należy ciągnąć za wtyczkę a nie za przewód zasilający. Przewód sieciowy nie może dotykać gorących przedmiotów ani stopy grzejnej żelazka.
- Nie zanurzać żelazka w wodzie.
- Podczas przerw w prasowaniu należy odstawić żelazko w pozycji pionowej. Należy zawsze wyłączyć żelazko z sieci nawet przy najkrótszym opuszczeniu pomieszczenia, w którym prasujemy.
- Żelazko należy przechowywać poza zasięgiem dzieci. Żelazko nagrzewa się do wysokich temperatur, co w połączeniu z gorącą parą wydostającą się z otworów może doprowadzić do oparzeń.
- Nie prasować i nie nawilżać parą z żelazka ubrań noszonych na ciele. Należy regularnie kontrolować czy nie występują uszkodzenia w przewodzie zasilającym.
- Żelazka (lub przewód) z jakiegokolwiek uszkodzeniami nie należy używać lecz oddać do naprawy do punktu serwisowego Brauna (patrz załącznik).
- Błędne i niefachowe dokonywanie napraw grozi wypadkiem.
- Urządzenia elektryczne Brauna odpowiadają właściwym normom bezpieczeństwa.

A Opis urządzenia

- 1 Otwór wlewowy z zamknięciem
- 2 Dysza spryskiwacza
- 3 Przycisk intensywnego wyrzutu pary
- 4 Przycisk spryskiwacza
- 5 Regulator ilości pary
- 6 Przycisk steam plus (3240 dotyczy tylko)
- 7 Lampka kontrolna
- 8 Regulator temperatury

B Praktyczne wskazówki

- Do napełniania żelazka można stosować wodę z kranu. W przypadku bardzo twardej wody (powyżej 3 mmol/l) zalecamy stosowanie mieszanki: 50 % wody z kranu i

50 % wody destylowanej. Zbiornik na wodę należy napełnić do poziomu oznaczonego «max». Nie używać samej wody destylowanej. Nie dodawć żadnych preparatów, np. krochmalu.

- Postawić żelazko w pozycji pionowej i podłączyć do sieci. Ustawić żądaną temperaturę zgodnie z oznakowaniami na prasowanej odzieży, materiałach, pościeli itp.
- Lampka kontrolna włącza się po osiągnięciu wybranej temperatury.

C Prasowanie

Para vario

Ilość pary można zwiększać lub zmniejszać przy użyciu regulatora pary. Regulatory pary i temperatury powinny być ustawione w «czerwonym» zakresie.

Uwaga: Przy prasowaniu nie należy przekraczać regulatora poza «czerwony» zakres. Podczas używania intensywnego wyrzutu pary i vario plus steam regulator temperatury powinien być ustawiony w «czerwonym» zakresie. Wszystkie te funkcje mogą być wykorzystywane również przy prasowaniu na sucho.

Dla zwykłego prasowania zaleca się ustawienie poziomu wyrzutu pary na pozycję średnią. Tylko w przypadku prasowania materiałów lnianych, z grubej bawełny lub podobnych, należy ustawić poziom wyrzutu pary w pozycję maksimum.

Vario plus (3240 dotyczy tylko)

Do uzyskania steam plus należy nacisnąć przycisk (6) nie dłużej niż na 3 sekundy i nie częściej niż 4 razy na minutę.

Dodatkowe uderzenie pary

Naciskać przycisk wyrzutu pary (3) nie częściej niż co 5 sekund.

Spryskiwacz

Należy nacisnąć przycisk spryskiwacza (4).

Prasowanie na sucho

Ustawić regulator pary (5) w pozycji «0» (para wyłączona).

Uwaga: Przed rozpoczęciem prasowania zaleca się 3 lub 4-krotne uruchomienie przycisku intensywnego wyrzutu pary w celu uruchomienia funkcji. Może być on stosowany do prasowania wiszącej garderoby.

D Przechowywanie żelazka

Po zakończeniu prasowania należy zawsze wyjąć wtyczkę z gniazdka. Wyłączone żelazko należy przechowywać w suchym miejscu w pozycji pionowej.

E Pielęgnacja i czyszczenie

Do czyszczenia stopy grzejnej nie wolno używać ostrych gąbek, środków czyszczących, octu ani innych chemikaliów.

F Czyszczenie zaworu antykamieniowego

Zawór antykamieniowy, umieszczony w regulatorze pary, należy regularnie oczyszczać (np. co trzy miesiące). Aby tego dokonać należy opróżnić zbiornik na wodę.

Wyciąganie zaworu antykamieniowego
Przekręcić regulator pary w prawo do pozycji oznaczonej podwójną strzałką – regulator pary z zaworem będzie powoli się wysuwał. Wyciągnąć go pionowo do góry. Nie należy dotykać zaworu palcami. Zanurzyć zawór w occie lub soku z cytryny (na co najmniej 30 min.). Oczyszczyć pozostałe reszki przy pomocy szczoteczki i spłukać zawór pod bieżącą wodą (rys. F 1-5).

Montowanie regulatora pary
Aby ponownie zamontować regulator pary należy postępować zgodnie z rys. 6-7.

G System odkamieniania

Aby oczyścić zbiornik na wodę należy postępować zgodnie z rys. G 1-11.

Uwaga: Po przekręceniu regulatora pary w prawo do pozycji «anticalc» ze stopy grzejnej może wydobywać się gorąca woda i para.

Należy zaczekać do ostygnięcia stopy grzejnej, a następnie przystąpić do czyszczenia zgodnie z powyższym opisem.

Następnie należy napełnić zbiornik wodą, nagrzać żelazko i nacisnąć 4-krotnie przycisk intensywnego wyrzutu pary, by oczyścić żelazko przed przystąpieniem do prasowania (G 12-13).

Nie należy używać dostępnych w handlu środków do odkamieniania – mogą one uszkodzić żelazko.

H Wykrywanie i usuwanie awarii

Usterka	Rozwiązanie
Kropkle wody wydostające się z otworów wyrzutu pary	Przekręcić regulator pary w lewo w celu zmniejszenia ilości wydobywającej się pary lub wyłączyć funkcję wyrzutu pary. Robić dłuższe przerwy między stosowaniem przycisk steam plus.
Zbyt mała ilość wydzielanej pary lub brak pary	Sprawdzić poziom wody w zbiorniku. Wyczyścić zawór antykamieniowy
Drobiny osadu wydostają się z otworów wyrzutu pary	Oczyszczyć (odkamienić) zbiornik na wodę.

Zastrzega się możliwość wprowadzania zmian.

Urządzenie spełnia wymagania norm dotyczących kompatybilności elektromagnetycznej (dyrektywa EEC 89/336) oraz norm dla urządzeń niskonapięciowych (73/23 EEC).



Prosimy nie wyrzucać urządzenia do śmieci po zakończeniu jego użytkowania. W tym przypadku urządzenie powinno zostać dostarczone do najbliższego serwisu Braun lub do adekwatnego punktu na terenie Państwa kraju, zajmującego się zbieraniem z rynku tego typu urządzeń.



Warunki gwarancji

1. Procter and Gamble DS Polska sp. z o.o. gwarantuje sprawne działanie sprzętu w okresie 24 miesięcy od daty jego wydania Kupującemu. Ujawnione w tym okresie wady będą usuwane bezpłatnie, przez wymieniony przez firmę Procter and Gamble DS Polska sp. z o.o. autoryzowany punkt serwisowy, w terminie 14 dni od daty dostarczenia sprzętu do autoryzowanego punktu serwisowego.
2. Kupujący może wysłać sprzęt do naprawy do najbliższej znajdującego się autoryzowanego punktu serwisowego wymienionego przez firmę Procter and Gamble DS Polska sp. z o.o. lub skorzystać z pośrednictwa sklepu, w którym dokonał zakupu sprzętu. W takim wypadku termin naprawy ulegnie wydłużeniu o czas niezbędny do dostarczenia i odbioru sprzętu.
3. Kupujący powinien dostarczyć sprzęt w oryginalnym opakowaniu fabrycznym dodatkowo zabezpieczonym przed uszkodzeniem. Uszkodzenia spowodowane niedostatecznym zabezpieczeniem sprzętu nie podlegają naprawom gwarancyjnym.
4. Niniejsza gwarancja jest ważna z dokumentem zakupu i obowiązuje na terytorium Rzeczypospolitej Polskiej.
5. Okres gwarancji przedłuża się o czas od zgłoszenia wady lub uszkodzenia do naprawy sprzętu.
6. Naprawa gwarancyjna nie obejmuje czynności przewidzianych w instrukcji, do wykonania których Kupujący zobowiązany jest we własnym zakresie i na własny koszt.
7. Ewentualne oczyszczenie sprzętu dokonywane jest na koszt Kupującego według cennika danego autoryzowanego punktu serwisowego i nie będzie traktowane jako naprawa gwarancyjna.
8. Gwarancją nie są objęte:
 - a) mechaniczne uszkodzenia sprzętu spowodowane w czasie jego użytkowania lub w czasie dostarczania sprzętu do naprawy;
 - b) uszkodzenia i wady wynikłe na skutek:
 - używania sprzętu do celów innych niż osobisty użytek;

- niewłaściwego lub niezgodnego z instrukcją użytkowania, konserwacji, przechowywania lub instalacji;
 - używania niewłaściwych materiałów eksploatacyjnych;
 - napraw dokonywanych przez nieuprawnione osoby; stwierdzenie faktu takiej naprawy lub samowolnego otwarcia sprzętu powoduje utratę gwarancji;
 - przeróbek, zmian konstrukcyjnych lub używania do napraw nieoryginalnych części zamiennych firmy Braun;
- c) części szklane, żarówki oświetlenia;
- d) ostrza i folie do golarzek oraz materiały eksploatacyjne.
9. Bez nazwy i modelu sprzętu, daty jego zakupu potwierdzonej pieczętą i podpisem sprzedawcy karta gwarancyjna jest nieważna.
10. Niniejsza gwarancja na sprzedany towar konsumpcyjny nie wyłącza, nie ogranicza ani nie zawiesza uprawnień Kupującego wynikających z niezgodności towaru z umową.

Naše výrobky jsou vyráběny tak, aby odpovídaly nejvyšším nárokům na kvalitu, funkčnost a design. Přejeme Vám s naším výrobkem příjemnou práci.

Poznámka: Pokud by žehlicí plocha Vašeho modelu byla opatřena umělohmotnou ochrannou fólií, odstraňte ji dříve, než budete žehličku používat.

Důležitá bezpečnostní upozornění

- Návod k obsluze si celý pozorně přečtěte dříve, než začnete žehličku používat. Návod k obsluze pečlivě uschovejte po celou dobu životnosti žehličky.
- Ujistěte se, že napětí vaší domovní sítě odpovídá napětí vytištěnému na žehličce. Připojujte žehličku pouze ke střídavému proudu.
- Vytáhněte vidlici síťového přívodu vždy předtím, než budete do žehličky nalévat vodu. Nikdy netahejte za kabel, vždy berte do rukou jen vidlici. Síťový přívod nesmí přijít do styku s horkými předměty nebo horkou žehlicí plochou.
- Nikdy neponořujte žehličku do vody nebo jiných tekutin.
- Během přestávek v žehlení odkládejte žehličku na odstavnou plochu. Odpojte žehličku od sítě, když odcházíte z místnosti, a to i když jen na krátkou dobu.
- Držte žehličku mimo dosah dětí. Elektrické žehličky vyvíjejí vysokou teplotu v kombinaci s horkou párou, takže může dojít k popáleninám.
- Nežehlete ani nenapařujte oděv přímo na těle.
- Pravidelně kontrolujte, zda kabel síťového přívodu není poškozený.
- Jestliže přístroj (včetně přívodu) vykazuje jakékoli známky poškození, přestaňte jej používat a předejte jej do opravy do autorizovaného servisu firmy Braun.
- Chybná nebo neodborná oprava může způsobit uživateli závažné škody nebo poranění.
- Elektrické přístroje značky Braun odpovídají příslušným ustanovením bezpečnostních norem a předpisů.

A Popis přístroje

- 1 Otvor nádržky na vodu
- 2 Kropicí tryska
- 3 Tlačítko «power shot»
- 4 Tlačítko kropení
- 5 Regulátor množství páry
- 6 Tlačítko «steam plus» (pouze 3240)
- 7 Kontrolka
- 8 Volič teploty

B Než začnete žehlit

- Tato žehlička je zkonstruována pro použití vody z vodovodu. Jestliže máte extrémně tvrdou vodu, doporučujeme používat směs 50 % vody z vodovodu a 50 % destilované vody. Naplňte nádržku na vodu ke značce «max». Nikdy nepoužívejte pouze destilovanou vodu. Nepřidávejte žádná aditiva (např. škrob).
- Držte žehličku ve svislé poloze a připojte ji k síti. Zvolte teplotu podle značek na žehličce nebo podle visačky na prádle.
- Kontrolka zhasne, jakmile je dosaženo nastavené teploty (po cca 1 ½ min.).

C Žehlení

Různá síla páry

Můžete zvyšovat a snižovat množství páry otáčením regulátoru množství páry. Regulátor množství páry a volič teploty musí být nastaveny v červeném rozsahu.

Poznámka: Během žehlení neotáčejte regulátor množství páry za červený rozsah. Pro «power shot» a «vario plus steam» musí být volič teploty nastaven do souvislého červeného rozsahu. Tyto funkce mohou být aktivovány i při suchém žehlení.

Pro veškeré běžné žehlení se doporučuje střední nastavení regulátoru páry. Pouze v případě žehlení lněných látek, silného hedvábí nebo podobných tkanin se doporučuje nastavit regulátor páry na maximum.

Vario plus (pouze 3240)

Stiskněte tlačítko steam plus (6) na maximálně 3 sekundy, avšak ne častěji než 4krát za minutu.

Power shot (krátký silný výtrysk páry)

Tiskněte tlačítko Power shot (3) v intervalech nejméně 5 sekund.

Funkce kropení

Stiskněte tlačítko kropení (4).

Žehlení na sucho

Nastavte regulátor množství páry (5) do polohy «0» (= vypnutí pary).

Poznámka: Před žehlením stiskněte tlačítko Power shot 3 až 4krát, abyste je aktivovali. Tyto funkce se používají při žehlení velmi zmačkaných látek.

D Po žehlení

Odpojte žehličku od sítě a vyprázdněte nádržku na vodu. Vychladlou žehličku ukládejte na suchém místě, ve svislé poloze, postavenou na odstavné ploše.

E Údržba a čištění

Žehlicí plochu čistěte ocelovou vlnou.
V žádném případě nepoužívejte brusné přípravky, ocet ani chemikálie.

F Čištění odvápňovacího ventilu

Ventil na regulátoru páry se musí pravidelně odvápňovat (např. vždy, když je vývin páry nedostatečný). V tomto případě musí být nádržka na vodu prázdna.

Sejmutí regulátoru páry s ventilem

Otočte rebulátor páry ve směru hodinových ručiček ke dvojitě šípce na konci odvápňovací sekce a tím se zvedne. Vytáhněte jej kolmo nahoru. Nedotýkejte se ventilu na jeho spodním konci. Ponořte ventil do octa nebo citrónové šťávy min. 30 minut. Očistěte kartáčkem zbývající rezidua a propláchněte jej pod tekoucí vodou (obr. F 1-5).

Opětovné nasazení regulátoru páry

Chcete-li regulátor páry znovu vložit, postupujte dle obr. 6 a 7.

Poznámka: Bez regulátoru páry se žehlička nesmí používat.

G Systém odvápňování

Abyste vyčistila parní komoru od reziduí, odvápňte ji, jak je znázorněno na obr. G 1-11.

Upozornění: Když otočíte regulátor páry ve směru hodinových ručiček od odvápňovací sekce, bude ze žehlicí plochy vycházet horká voda a pára.

Počkajte, až žehlicí plocha vycknadne a potom proveďte čištění, jak je popsáno výše.

Pak naplňte nádržku vodou, zahřejte žehličku a stiskněte 4krát tlačítko Power shot, abyste žehličku před žehlením pročistili (G 12-13).

Nepoužívejte v obchodě prodávané dekalifikátory, které by mohly žehličku poškodit.

H Problémy při žehlení

Problém	Odstranění
Z otvorů pro páru kape voda	Otočte regulátor páry proti směru hodinových ručiček, abyste snížili množství páry nebo jej vypněte. Dodržujte delší intervaly při tisknutí tlačítka steam plus.

Vyvíjí se méně páry nebo vůbec žádná pára

Zkontrolujte hladinu vody. Očistěte odvápňovací ventil.

Z parních otvorů vycházejí částečky vápna

Odvápňte parní komoru.

Změny jsou vyhrazeny.

Tento přístroj odpovídá předpisům o odrušení (směrnice ES 89/336/EEC) a směrnici o nízkém napětí (73/23 EEC).



Po skončení životnosti neodhazujte prosím tento výrobek do běžného domovního odpadu. Můžete jej odevzdat do servisního střediska Braun nebo na příslušném sběrném místě zřízeném dle místních předpisů.



Záruka

Na tento výrobek poskytujeme záruku po dobu 2 let od data prodeje spotřebiteli. Během této záruční doby bezplatně odstraníme závady na výrobku, způsobené vadami materiálu nebo chybou výroby, a to dle našeho rozhodnutí buď opravou nebo výměnou celého výrobku. Tato záruka platí pro všechny země, kam je tento výrobek dodáván firmou Braun nebo jejím autorizovaným distributorem.

Tato záruka se nevztahuje: na poškození vzniklá nesprávným užíváním a údržbou, na běžné opotřebení, jakož i na defekty, mající zanedbatelný vliv na hodnotu a použitelnost přístroje. Záruka pozbývá platnosti, pokud byl výrobek mechanicky poškozen nebo pokud jsou opravy provedeny neautorizovanými osobami nebo pokud nejsou použity originální díly Braun. Přístroj je určen výhradně pro domácí použití. Při použití jiným způsobem nelze uplatnit záruku.

Záruka platí jen tehdy, je-li záruční list řádně vyplněn (datum prodeje, razítko prodejny a podpis prodávače) a je-li současně s ním předložen prodejní doklad.

Chcete-li využít servisních služeb v záruční době, předejte nebo pošlete kompletní přístroj spolu s doklady o koupi do autorizovaného servisního střediska Braun. Aktualizovaný seznam servisních středisek je k dispozici v prodejních výrobců Braun.

Volejte 0800 11 33 22 pro informaci o nejbližším servisním středisku Braun.

O případné výměně přístroje nebo zrušení kupní smlouvy platí příslušná zákonná ustanovení. Záruční doba se prodlužuje o dobu, po kterou byl výrobek podle záznamu z opravy v záruční opravě.

Slovenský

Naše výrobky sú vyrábané tak, aby zodpovedali najvyšším nárokom na kvalitu, funkčnosť a dizajn. Dúfame, že z novej naparovacej žehličky Braun budete mať radosť.

Poznámka: Ak je na žehliacej ploche nalepená akákoľvek nálepka, nezabudnite ju pred prvým použitím žehličky odstrániť.

Dôležité bezpečnostné upozornenia

- Prv, než začnete žehličku používať pozorne si prečítajte celý návod na obsluhu. Návod na obsluhu si dôkladne uschovajte po celú dobu životnosti žehličky.
- Ubezpečte sa, že napätie vašej domovej siete zodpovedá napätiu uvedenému na žehličke. Žehličku zapojte iba do striedavého prúdu.
- Žehličku vždy odpojte zo siete predtým, než do nej budete nalievať vodu. Nikdy neťahajte za kábel, vždy uchopte vidlicu sieťového prívodu. Sieťový prívod nesmie prísť do styku s horúcimi predmetmi alebo s horúcou žehliacou plochou.
- Žehličku nikdy neponárajte do vody alebo do iných tekutín.
- Vždy počas prestávok pri žehlení postavte žehličku na jej odstavnú plochu. Keď odchádzate z miestnosti, aj keď na krátku dobu, žehličku odpojte zo siete.
- Žehličku ukladajte mimo dosah detí, hlavne ak používate čelné vystrekovanie pary. Elektrické žehličky v kombinácii s horúcou parou vyvíjajú vysokú teplotu, takže môže dôjsť k popáleninám.
- Nikdy nežehlite ani nenaparujte odev priamo na tele.
- Pravidelne kontrolujte, či kábel sieťového prívodu nie je poškodený.
- Ak prístroj (vrátane sieťového prívodu) má akékoľvek známky poškodenia, prestaňte ho používať a zanešte ho do opravovne autorizovaného servisu firmy Braun.
- Chybná alebo neodborná oprava môže spôsobiť užívateľovi závažné škody alebo poranenia.
- Elektrické prístroje značky Braun zodpovedajú príslušným ustanoveniam bezpečnostných noriem a predpisov.

A Popis

- 1 Otvor nádržky na vodu
- 2 Kropiaca tryska
- 3 Tlačidlo «power shot» (silné vytrysknutie pary)
- 4 Tlačidlo kropenia
- 5 Regulátor množstva pary
- 6 Tlačidlo «steam plus» (iba model 3240)
- 7 Kontrolka
- 8 Volič teploty

B Než začnete žehliť

- Táto žehlička je skonštruovaná na použitie

vody z vodovodu. Ak máte extrémne tvrdú vodu, odporúčame používať zmes 50% vody z vodovodu a 50% destilovanej vody. Nádržku na vodu naplňte po značku «max». Nikdy nepoužívajte iba destilovanú vodu. Nepriďavajte žiadne prídavné látky (napr. škrob).

- Žehličku držte vo zvislej polohe a zapojte ju do siete. Teplotu vyberte podľa značiek na odstavnej ploche žehličky alebo podľa visačky na bielizni.
- Akonáhle sa dosiahne nastavená teplota (po cca 1,5 minúte), kontrolka teploty zhasne.

C Žehlenie

Rôzna sila pary (vario)

Otáčaním regulátora množstva pary môžete zvyšovať a znižovať množstvo pary. Regulátor množstva pary a volič teploty musí byť nastavený v červenom rozsahu.

Poznámka: Počas žehlenia neotáčajte regulátor množstva pary za červený rozsah. Na «power shot» a vytrysknutie «vario plus steam» musí byť volič teploty nastavený v súvislom červenom rozsahu. Tieto funkcie sa môžu aktivovať aj počas suchého žehlenia.

Pre bežné žehlenie sa odporúča stredné nastavenie regulátora pary. Iba v prípade žehlenia vlhčených látok, silného hodvábu alebo podobných tkanín sa odporúča nastaviť regulátor pary na maximum.

Vario plus (iba model 3240)

Stlačte tlačidlo steam plus (6) na maximum.

3 sekundy, ale nie častejšie než 4-krát za minútu.

Power shot (krátke silné vytrysknutie pary)

Tlačidlo power shot (3) stláčajte v intervaloch minimálne 5 sekúnd.

Funkcia kropenia (spray)

Stlačte tlačidlo kropenia (4).

Žehlenie nasucho

Regulátor množstva pary (5) nastavte do polohy „0“ (= vypnutie pary).

Poznámka: Pred žehlením stlačte 3 až 4-krát tlačidlo power shot, aby ste ho aktivovali. Tieto funkcie sa používajú na žehlenie veľmi pokrčených látok.

D Po žehlení

Žehličku odpojte zo siete. Aby sa neskracovala životnosť žehličky, vyprázdňte nádržku na vodu. Vychladnutú žehličku uložte na suché miesto a vždy ju postavte na jej odstavnú plochu.

E Údržba a čistenie

Žehliacu plochu čistite oceľovou vlnou. V žiadnom prípade nepoužívajte brúsne prípravky, ocot ani chemikálie.

F Čistenie odvápnovacieho ventilu

Ventil na regulátore pary sa musí pravidelne odvápnovať (napr. vždy, keď je nedostačujúci vývin pary). V tomto prípade musí byť nádržka na vodu prázdna.

Odstránenie regulátora pary s odvápnovacím ventilom

Regulátor pary otočte v smere hodinových ručičiek k dvojitej šípke na konci odvápnovacej sekcie, čím sa nadvihne. Vytiahnite ju kolmo nahor.

Nedotýkajte sa ventilu na jeho spodnom konci. Ponorte ventil do octu alebo do citrónovej šťavy (v žiadnom prípade neponorte do octovej esencie) na min. 30 minút. Keľkou vyčistíte všetky zvyšky a prepláchnite ju pod tečúcou vodou (obr. F 1-5).

Opätovné nasadenie regulátora pary

Ak chcete regulátor pary znovu vložiť, postupujte podľa obr. 6 a 7.

Poznámka: Bez regulátora pary sa žehlička nesmie používať.

G Systém odvápnovania

Aby sa vyčistila parná komora od zvyškov, odvápnite ju tak, ako je znázornené na obr. G 1-11.

Upozornenie: Keď regulátor pary otočíte v smere hodinových ručičiek do odvápnovacej sekcie, bude zo žehliacej plochy vychádzať horúca voda a para.

Počakajte kým žehliaca plocha vychladne a potom ju vyčistite tak, ako je vyššie uvedené.

Potom nádržku naplňte vodou, zahrejte žehličku a štyrikrát stlačte tlačidlo Power shot, aby ste pred žehlením žehličku vyčistili (G 12-13).

Nepoužívajte dekalifikátory predávané v obchode, ktoré by mohli poškodiť žehličku.

H Problémy pri žehlení

Problém	Odstránenie
Z otvorov na paru kvapká voda	Regulátor pary otočte proti smeru hodinových ručičiek, aby ste znížili množstvo pary alebo paru vypnite. Dodržujte dlhšie intervaly pri stlačení tlačidla steam plus.

Tvorí sa menej pary alebo sa netvorí žiadna para

Skontrolujte hladinu vody. Vyčistite odvápnovací ventil.

Z parných otvorov vychádzajú čiastočky vápna

Odvápnite parnú komoru.

Zmeny sú vyhradené.

Toto zariadenie vyhovuje predpisom o odrušení (smernica ES 89/336/EEC) a smernici o nízkom napätí (73/23 EEC).



Po skončení životnosti neodhadzujte zariadenie do bežného domového odpadu. Zariadenie odovzdajte do servisného strediska Braun alebo na príslušnom zbernom mieste zriadenom podľa miestnych predpisov a noriem.



Záruka

Na tento výrobok poskytujeme záruku po dobu 2 rokov odo dňa predaja spotrebiteľovi. Počas tejto záručnej doby bezplatne odstránime závady na výrobku, spôsobené vadami materiálu alebo chybou výroby a to podľa nášho rozhodnutia buď opravou alebo výmenou celého výrobku. Táto záruka platí pre všetky krajiny, kde tento výrobok dodáva firma Braun alebo jej autorizovaný distribútor.

Táto záruka sa nevzťahuje: na poškodenia, ktoré vzniknú nesprávnym používaním a údržbou, na bežné opotrebenie ako aj na defekty, ktoré majú zanedbateľný vplyv na hodnotu a použitie prístroja. Záruka stráca platnosť v prípade, že výrobok bol mechanicky poškodený, alebo sa uskutočnili opravy neautorizovanými osobami, alebo sa nepoužili originálne diely Braun. Prístroj je výhradne určený na domáce použitie. Pri použití iným spôsobom nie je možné záruku uplatniť.

Poskytnutím záruky nie sú ovplyvnené spotrebiteľské práva, ktoré sa ku kúpe predmetu viažu podľa zvláštnych predpisov. Záruka platí iba vtedy, ak je záručný list riadne vyplnený (dátum predaja, pečiatka predajne a podpis predavača) a zároveň s ním predložený doklad o predaji (ďalej iba doklady o zakúpení).

Ak chcete využiť servisné služby v záručnej dobe, kompletný prístroj spolu s dokladmi o zakúpení odovzdajte alebo zašlite do autorizovaného servisného strediska Braun. Aktualizovaný zoznam servisných stredísk je k dispozícii v predajniach výrobkov Braun.

Vzhľadom na prípadnú výmenu prístroja alebo na zrušenie kúpnej zmluvy platia príslušné zákonné ustanovenia. Záručná doba sa predlžuje o dobu, počas ktorej bol výrobok podľa záznamu z opravovne v záručnej opravě.

Termékeink minősége, működése és formája a legmagasabb igényeket is maradéktalanul kielégítik. Reméljük, örömet leli új Braun gőzölős vasalójában.

Megjegyzés: Amennyiben a vasaló talpán címke vagy védőfólia található, azt az első használat előtt távolítsa el.

Általános tudnivalók

- A vasaló használata előtt olvassa végig a használati utasítást, és azt a vasaló teljes élettartama alatt őrizze meg.
- Győződjön meg arról, hogy az Ön által használt feszültség megegyezik a vasalón feltüntetett értékkel. Csakis váltakozó áramra csatlakoztassa a vasalót.
- Mielőtt vizet tölt a készülékbe, a csatlakozódugót húzza ki a konnektorból. Mindig a dugót húzza ne a vezetékét. A vezeték soha ne érintkezzen a forró vasalótalppal, vagy egyéb meleg felületekkel.
- A készüléket víz alá tartani tilos.
- A vasalás szüneteiben a vasalót mindig állítsa függőleges helyzetbe, a támasztólapjára. Amikor, akár rövid időre is, elhagyja a helyiséget, húzza ki a csatlakozódugót.
- A vasalót tartsa gyermekektől távol. Az elektromos vasalók magas hőmérséklete és a forró gőze égési sérüléseket okozhat.
- Soha ne vasaljuk vagy gőzöljük a ruhát magunkon.
- Rendszeresen ellenőrizze, hogy a vezeték nem sérült-e.
- Amennyiben a készüléken vagy a vezetéken bármilyen meghibásodás mutatkozik, vigye el a Braun szakszervizbe javításra.
- A hibás vagy szakszerűtlen javítás balesetet okozhat.
- A Braun elektromos készülékei megfelelnek a vonatkozó biztonsági előírásoknak.

A A készülék részei

- 1 Vízbetöltő nyílás
- 2 Vízszórófej
- 3 Szuper gőzlöket gomb
- 4 Vízszóró gomb
- 5 Gőzszabályozó
- 6 Steam plus gomb (csak a 3240 modellekhez)
- 7 Ellenőrző lámpa
- 8 Hőmérsékletválasztó

B Bekapcsolás előtt

- Ez a vasaló csapvízzel működik. Amennyiben Önöknél nagyon kemény a víz, csapvíz és desztillált víz fele-fele arányú keverékének a használatát javasoljuk. A «max» jelzésig töltsse fel a tartályt. Soha

ne használjon csak desztillált vizet. Ne adjon a vízhez semmilyen adalékanyagot (pl. keményítőt).

- Tartsa a vasalót álló helyzetben és csatlakoztassa a hálózatra. A vasaló támasztólapján lévő vasalási útmutatónak vagy a ruhaneműk címkéjének megfelelően válassza ki a hőmérsékletet.
- Amikor a vasaló eléri a kívánt hőmérsékletet (kb. 1 ½ perc múlva) az ellenőrző lámpa kialszik.

C Vasalás

Vario-gőz

A gőzszabályozó gomb elforgatásával növelheti vagy csökkentheti a gőz mennyiségét. A gőzszabályozó gombot és a hőmérsékletválasztó gombot a pirossal jelzett szakaszon belülré kell állítani.

Megjegyzés: Vasalás közben a gőzszabályozó gombot ne csavarja túl a piros szakaszon. Ha szuper gőzlöketet vario plus steam szeretne, a hőmérsékletválasztó gombot állítsa a folyamatos piros szakaszon belülré. Ezek a funkciók száraz vasalásnál is aktiválhatók.

Normál vasaláshoz a közepes gőzbeállítás javasoljuk használni. Csak amikor vásznat, vastag pamutot vagy hasonló minőségű anyagot vasal használja a maximális gőzbeállítást.

Vario plus (csak a 3240 modellekhez)

Legfeljebb 3 másodpercig, de percnként legfeljebb négyszer tartsa lenyomva az steam plus gombot (6).

Szuper gőzlöket

Legalább 5 másodperces szünetekkel nyomja meg a szuper gőzlöket gombot (3).

Vízszóró funkció

A vízszóró gombot (4) nyomja meg.

Száraz vasalás

A gőzszabályozó gombot (5) állítsa «0» állásba (= gőz kikapcsolva).

Megjegyzés: A vasalás előtt 3-4 alkalommal nyomja meg a szuper gőzlöket gombot. Ezek a funkciók felakasztott ruhák gőzölésére is alkalmazhatók.

D A vasalást követően

Húzza ki a vasaló csatlakozódugóját és ürítse ki a víztartályt. A lehűlt vasalót tartsa száraz helyen, mindig a támasztólapjára állítsa.

E Karbantartás és tisztítás

A talplemez tisztításához használjon acélforgácsot. Soha ne használjon dörzspárnát, ecetet vagy más vegyi anyagot.

F A vízkötelenítő szelep tisztítása

A gőzszabályozón lévő vízkötelenítő szelepet rendszeresen vízköteleníteni kell (pl. mindig olyankor, amikor elégtelen a gőzfejlődés). Ehhez a víztartálynak üresnek kell lennie.

A gőzszabályozó eltávolítása

Tekerje a gőzszabályozót az óramutató járásával megegyező irányba a vízkötelenítő szakasz végén lévő dupla nyílra, ekkor a gomb felemelkedik. Függetlenül húzza a vízkötelenítő szelephez. Merítse a vízkötelenítő szelepet ecetbe (nem ecetesszenciába) vagy citromlébe (kb. 30 percig). A maradék vízkövet kefélje le és folyó víz alatt öblítse le (F 1-5. ábra).

A gőzszabályozó visszaillesztése

A gőzszabályozó visszaillesztéséhez kövesse a 6. és 7. ábrát.

Megjegyzés: Tilos a vasalót a gőzszabályozó nélkül használni.

G A vízkötelenítő rendszer

A gőzkamrát a G 1-11. ábrának megfelelően vízkötelenítse, távolítsa el a maradék vízkövet.

Figyelem! A vasalótalpból forró víz és gőz tör elő akkor, amikor a gőzszabályozót az óramutató járásával megegyező irányba, a vízkötelenítés területére csavarjuk.

Várja meg amíg a talplemez lehűl, majd a fenti előírásoknak megfelelően tisztítsa meg.

Majd töltsen fel újra vízzel a tartályt, hevítse fel a vasalót és négyszer nyomja meg a szuper gőzlöket gombot, hogy vasalás előtt átöblítse a vasalót (G 12-13).

Ne használjon a kereskedelemben kapható vízköoldót – károsíthatják a vasalót.

H Problémamegoldási útmutató

Probléma	Megoldás
Gőznyílásokból kicsöppenő vízcseppek	Csavarja a gőzszabályozót az óramutató járásával ellentétes irányba, hogy csökkenjen a gőz, vagy kapcsolja ki. A steam plus gombot megnyomásánál tartson hosszabb szüneteket.
Kevesebb vagy hiányzó gőzképződés	Ellenőrizze a vízszintet. Tisztítsa meg a vízkötelenítő szelepet.
Mészdarabkák távoznak a gőznyílásokon keresztül	Vízkötelenítse a gőzkamrát.

A gyártó az esetleges változtatások jogát fenntartja.

A termék megfelel mind az EMC követelményrendszerének, amint az az Európa Tanács 89/336/EEC direktívájában szerepel, mind pedig az alacsonyfeszültségről szóló előírásoknak (73/23/EEC).



A környezetszennyezés elkerülése érdekében arra kérjük, hogy a készülék hasznos élettartama végén ne dobja azt a háztartási szemétként. A működésképtelen készüléket leadhatja a Braun szervizközpontban, vagy az országa szabályainak megfelelő módon dobja a hulladékgyűjtőbe.



Garancia

A Braun – ismerte termékei megbízhatóságát, készülékeire két év garanciát vállal, azzal a megkötéssel, hogy a jótállási igényt a készülék csomagolásában található Jótállási Nyilatkozatban feltüntetett Braun márkaszervizekben lehet érvényesíteni.

A garancia hatálya alól kivételt képeznek azok a meghibásodások, amelyek a készülék szakszerűtlen, vagy nem rendeltetésszerű használatára vezethetők vissza, valamint azok az apróbb hibák, amelyek a készülék értékét, vagy használhatóságát nem befolyásolják.

A garancia nem vonatkozik a gyorsan kopó, rendszeresen cserélendő tartozékokra (pl. Borotvaszita, kés, stb.)

A jótállási igény érvényesítésére vonatkozó részletes tájékoztató a készülék csomagolásában található.

Türkçe

Ürünlerimiz kalite, kullanım ve tasarımda en yüksek standartlara ulaşabilmek için tasarlanmıştır. Yeni Braun buharlı ütünüzden memnun kalacağınızı umarız.

Uyarı: İlk kullanımdan önce, eğer varsa, ütü tabanındaki etiketi çıkarınız.

Dikkat edilmesi gereken noktalar:

- Kullanmadan önce, bu kullanım talimatını dikkatlice ve eksiksiz okuyunuz. Kullanım kılavuzundaki açıklamaları ütüyü kullandığınız süre içinde kullanmaya devam ediniz.
- Kullanmadan önce, şebeke cereyan geriliminin, cihazınızın altında yazılı olan voltaj ile uygunluğunu kontrol ediniz. Ütünüzün fişini sadece değişken akım prizine takınız.
- Cihaza su koymadan önce ütünüzün fişini prizden çekiniz. Fişi prizden çekmek istediğinizde kablodan tutup çekmeyiniz. Fişi tutarak çekiniz. Ütü kablosu sıcak cisimler ya da ütü tabanı ile temas etmemelidir.
- Ütüyü asla su veya benzeri sıvılar içine sokmayınız.
- Ütüye ara verdiğinizde, cihazınızı arka dayanağına yaslanmış olarak tutunuz. Çok kısa bir süre için bile olsa odadan çıktığınızda ütüyü prizden çekiniz.
- Cihazı çocuklardan uzak tutunuz. Elektrikli ütüler, çalıştırılmalarından itibaren yüksek ısı yaydıklarından, yanıklara yol açabilirler.
- Elbiseniz üzerinizdeyken asla ütüleme ve nemlendirme yapmayınız.
- Ütünüzün kablosunu, herhangi bir hasarı olup olmadığını anlamak için mutlaka arada sırada kontrol ediniz.
- Ütünüzü, tamir edilmesi gerektiğinde, yetkili bir Braun servis istasyonuna götürünüz.
- Yanlış ve kalitesiz olarak yapılan onarım, kazalara veya kullanıcının yaralanmasına neden olabilir.
- Braun elektrikli ev aletleri güvenlik standartlarına uygun olarak üretilmiştir.

A Tanımlama

- 1 Su tankı ağız
- 2 Su püskürtücü
- 3 Şok buhar düğmesi
- 4 Su püskürtme düğmesi
- 5 Buhar düzenleyici
- 6 «Steam plus» düğmesi (yalnızca 3240 modelinde)
- 7 Pilot ışığı
- 8 Sıcaklık ayar düğmesi

B Cihazınızı Çalıştırmadan Önce

- Bu ütü, musluk suyu kullanımına uygun olarak tasarlanmıştır. Eğer, suyunuz kireçli ise musluk suyunu, marketlerden/eczanelerden temin edebileceğiniz arıtılmış su ile yarı yarıya karıştırarak kullanmanızı tavsiye ederiz. Su tankını «max» noktasına kadar doldurunuz. Asla sadece arıtılmış/saf su kullanmayınız. Suyun içine hiçbir katkı maddesi (kola gibi) ilave etmeyiniz.
- Ütüyü dikey pozisyonda tutunuz ve fişini prize takınız. Sıcaklık ayar düğmesindeki seçeneklere göre ya da giysiniz için önerilen ısıya uygun olarak gerekli ısı ayarını yapınız.
- Pilot ışığı, ütü istenilen sıcaklığa ulaştığında söner (yaklaşık 1 ½ dk sonra)

C Ütüleme

Değişken Buhar

Buhar düzenleyiciyi çevirerek buharın miktarını artırıp azaltabilirsiniz. Buhar düzenleyici ve sıcaklık ayar düğmesi kırmızı renkle belirlenmiş aralıkta ayarlanabilir.

Dikkat: Ütüleme sırasında buhar düzenleyiciyi kırmızı renkle belirlenmiş yerin dışına çıkarmayınız. Daha fazla buhar isterseniz, sıcaklık seçiciyi kırmızı renkli bölgenin devamındaki şok buhar ve «vario steam plus» bölümüne getiriniz. Bu fonksiyon kuru ütüleme esnasında bile kullanılabilir.

Düğme açıkken buhar miktarını ayarlamak için buhar düzenleyicisini (3a) kullanınız. Normal kullanımda orta sıcaklıkta; keten, kalın pamuklu ve benzeri kumaşlarda ise en yüksek buhar derecesinde ütü yapılması önerilir.

Vario plus (sadece 3240 modelinde)

Daha fazla buhar için ekstra buhar düğmesine (6) maksimum 3 saniye boyunca basınız, fakat bu dakikada 4 defayı geçmemelidir.

Şok Buhar

Şok buhar düğmesine (3) aralıklarla en az 5 saniye boyunca basınız.

Sprey Fonksiyonu

Sprey düğmesini (4) basınız.

Kuru Ütüleme

Buhar düzenleyiciyi (5) «0» pozisyonuna (= buhar kapalı) getiriniz.

Dikkat: ütüyü başlandıktan önce, şok buhar düğmesine 3-4 defa basarak aktif hale getiriniz. Bu fonksiyonlar askıdaki elbiselerinizin buhar ile ütülenmesi için kullanılabilir.

D Ütü Sonrası

Ütüyü prizden çekiniz. Ütünüzün ömrünü uzatmak için su tankında kalan suyu boşaltınız. Soğumuş olan ütünüzü kuru bir yerde ve her zaman arka dayanağına yaslanmış olarak saklayınız.

E Bakım ve Temizlik

Ütü tabanını temizlemek için çelik yün kullanınız. Asla bulaşık süngeri, sirke veya diğer kimyasal maddeler kullanmayınız.

F Kireçlenmeyi Önleyici Valfin Temizlenmesi

Ütünüzün buhar düzenleyicisindeki kireçlenmeyi önleyici valfin düzenli olarak kireçten arındırılması gereklidir. (Örn: Buhar miktarı yetersiz olduğu zaman). Bunun için su tankının boş olması gereklidir.

Buhar Düzenleyicisinin Kireçlenmeyi Önleyici Valf ile Çıkarılması

Buhar düzenleyicisini kireç önleyici bölümünün sonunda yer alan çift oka doğru saat yönünde çevirdiğinizde yukarı doğru kalkacaktır. Dikey olarak dışarı doğru çekiniz. Kireç önleyici valfin aşağı kısmına dokunmayınız. Kireç önleyici valfi sirkeye (sirke esansına değil) veya limon suyuna minimum 30 saniye dakika boyunca batırınız. Kalan tortuları fırça ile temizleyip akan suyun altında durulayınız (resim F 1-5).

Buhar Düzenleyicisinin Yerine Takılması

Buhar düzenleyicisini yerine takmak için 6. ve 7. resimlere bakınız.

Dikkat: Cihazınızı buhar düzenleyicisi olmadan kullanmayınız.

G Kireçlenmeyi Önleyici Sistemin Kireçten Arındırılması

Buhar bölümünü kalıntılardan temizleyebilmek için G 1-11 resimlerine bakınız.

Uyarı: buhar düzenleyici saat yönünde kireçten arındırma bölgesine çevrildiği zaman, ütü tabanından sıcak su ve buhar çıkacaktır.

Ütü tabanını, soğuyuncaya kadar bekleyip yukarıda tarif edildiği şekilde temizleyiniz. Daha sonra su tankını yeniden doldurunuz, ütüyü ısıtınız ve şok buhar düğmesine 4 defa, ütüye başlamadan önce ütüyü durulamak için basınız (G 12 -13).

Piyasada satılan kireç temizleyicileri kullanmayınız, ütünüz zarar görebilir.

H Ütünüzde Çıkabilecek Sorunlar ve Çözümleri

Problem	Çözüm
Buhar delikerinden damlaların gelmesi	Buhar düzenleyicisi buhar azaltmak için saat yönünün tersinde çeviriniz ya da tamamen kapatınız.
Az ya neredeyse hiç buhar gelmemesi	Su seviyesini kontrol ediniz. Kireç önleyici valfi temizleyiniz.
Buhar deliklerinden kalsiyum parçalarının gelmesi	Buhar bölümünün kireçten arındırılması.

Bildirim yapılmadan değiştirilebilir.

Üretici firma ve CE işareti uygunluk değerlendirme kuruluşu:

Braun GmbH

Frankfurter Straße 145

61476 Kronberg / Germany

☎ (49) 6173 30 0

Fax (49) 6173 30 28 75

Braun_infoline@Gillette.com

Ελληνικά

Τα προϊόντα μας κατασκευάζονται έτσι ώστε να πληρούν τα υψηλότερα πρότυπα ποιότητας, λειτουργικότητας και σχεδιασμού. Ελπίζουμε ότι θα ευχαριστηθείτε το καινούριο σας ατμοσίδηρο της Braun.

Προσοχή: Αφαιρέστε την ετικέτα που πιθανόν να υπάρχει στην πλάκα σιδερώματος πριν την πρώτη χρήση.

Σημαντικά μέτρα ασφαλείας

- Πριν χρησιμοποιήσετε το σίδερο, διαβάστε όλες τις οδηγίες χρήσης. Φυλάξτε τις οδηγίες χρήσης σε όλη τη διάρκεια ζωής του σιδερού.
- Βεβαιωθείτε ότι η τάση του ηλεκτρικού σας ρεύματος είναι ίδια με την τάση που αναγράφεται στο σίδερο. Συνδέστε το σίδερο μόνο με εναλλασσόμενο ρεύμα.
- Να βγάζετε πάντα το σίδερο από την πρίζα πριν το γεμίσετε με νερό. Να τραβάτε πάντα την πρίζα, όχι το καλώδιο. Το καλώδιο δεν θα πρέπει να έρχεται ποτέ σε επαφή με ζεστά αντικείμενα ή με την πλάκα σιδερώματος.
- Μη βυθίζετε ποτέ το σίδερο σε νερό ή άλλο υγρό.
- Όταν κάνετε μια παύση στο σιδέρωμα, να τοποθετείτε το σίδερο όρθιο στη βάση του. Να το βγάζετε από την πρίζα όταν βγαίνετε από το δωμάτιο, ακόμη και για μικρό χρονικό διάστημα.
- φυλάξτε το σίδερο μακριά από τα παιδιά. Τα ηλεκτρικά σίδερα συνδυάζουν την υψηλή θερμοκρασία με το ζεστό ατμό, πράγμα που θα μπορούσε να προκαλέσει εγκαύματα.
- Ποτέ μη σιδερώνετε και μην υγραίνετε τα ρούχα ενώ τα φοράτε.
- Να ελέγχετε τακτικά το καλώδιο για πιθανή φθορά.
- Εάν η συσκευή (συμπεριλαμβανομένου του καλωδίου) παρουσιάσει κάποιο ελάττωμα, σταματήστε να τη χρησιμοποιείτε και πηγαίνετε τη σε ένα Κέντρο Εξυπηρέτησης της Braun για επισκευή.
- Λάθος κατά την επισκευή ή επισκευή από άτομο που δεν έχει τα κατάλληλα προσόντα, μπορεί να προκαλέσει ατυχήματα στο χρήστη.
- Οι ηλεκτρικές συσκευές της Braun πληρούν τα ισχύοντα πρότυπα ασφαλείας.

A Περιγραφή

- 1 Οπή του δοχείου νερού
- 2 Ακροφύσιο ψεκασμού
- 3 Κουμπί ενίσχυσης ψεκασμού
- 4 Κουμπί ψεκασμού
- 5 Ρυθμιστής ατμού
- 6 Κουμπί «steam plus» (μόνο για 3240)
- 7 φωτεινή ένδειξη
- 8 Επιλογέας θερμοκρασίας

B Πριν την έναρξη

- Αυτό το σίδερο λειτουργεί με νερό της βρύσης. Αν έχετε εξαιρετικά σκληρό νερό, προτιμούμε να χρησιμοποιείτε 50 % νερό της βρύσης και 50 % νερό απεσταγμένο. Γεμίστε το δοχείο νερού μέχρι την ένδειξη

«max». Μη χρησιμοποιείτε ποτέ αποκλειστικά απεσταγμένο νερό. Μην προσθέτετε τίποτα στο νερό (π.χ. κόλλα).

- Τοποθετήστε το σίδερο σε όρθια θέση και συνδέστε το με το ηλεκτρικό δίκτυο. Επιλέξτε τη θερμοκρασία σύμφωνα με τις οδηγίες σιδερώματος στην όρθια βάση του σιδερού ή στην ετικέτα του ρούχου σας.
- Η φωτεινή ένδειξη σβήνει όταν η θερμοκρασία φθάσει στο επιθυμητό σημείο (μετά περίπου 1 ½ λεπτά).

C Σιδέρωμα

Επιλογή παροχής ατμού

Μπορείτε να αυξήσετε ή να μειώσετε την ποσότητα ατμού, στρέφοντας το ρυθμιστή ατμού. Ο ρυθμιστής ατμού και ο επιλογέας θερμοκρασίας πρέπει να βρίσκονται εντός των ορίων της κόκκινης περιοχής.

Προσοχή: Κατά το σιδέρωμα, μη στρέψετε το ρυθμιστή ατμού πέραν των ορίων της κόκκινης περιοχής. Για ενίσχυση ψεκασμού και «vario plus steam», ο ρυθμιστής θερμοκρασίας πρέπει να βρίσκεται εντός των ορίων της κόκκινης περιοχής. Αυτές οι λειτουργίες μπορούν να ενεργοποιηθούν ακόμη και κατά το στεγνό σιδέρωμα.

Συνιστούμε την επιλογή μέτριας ποσότητας ατμού για όλα τα κανονικά υφάσματα. Μόνο όταν σιδερώνετε λινά χοντρά βαμβακερά ή παρόμοια υφάσματα συνιστάται η επιλογή της μέγιστης ποσότητας ατμού.

Vario plus (μόνο για 3240)

Πιέστε το κουμπί steam plus (6) για 3 δευτερόλεπτα το μέγιστο, αλλά όχι για περισσότερες από 4 φορές το λεπτό.

Ενίδχυση ψεκασμού

Πιέστε το κουμπί ενίσχυσης ψεκασμού (3) σε διαστήματα όχι μικρότερα των 5 δευτερολέπτων.

Λειτουργία ψεκασμού

Πιέστε το κουμπί ψεκασμού (4).

Στεγνό σιδέρωμα

Θέστε το ρυθμιστή ατμού (5) στη θέση «0» (= διακοπή παροχής ατμού).

Προσοχή: Πριν το σιδέρωμα, πιέστε το κουμπί ενίσχυσης ψεκασμού 3 με 4 φορές για να τα ενεργοποιήσετε. Τα λειτουργία αυτή μπορούν να χρησιμοποιηθούν για το ψεκασμό κρεμασμένων ρούχων.

D Μετά το σιδέρωμα

Βγάλτε το σίδερο από την πρίζα και αδειάστε το δοχείο νερού. Φυλάξτε το κρύο σίδερο σε στεγνό μέρος πάντοτε πάνω στην όρθια βάση του.

E Συντήρηση και καθαρισμός

Για τον καθαρισμό της ολάκας σιδερώματος, να χρησιμοποιείτε ατσάλοσυρμα. Μη χρησιμοποιείτε ποτέ διαβρωτικό υλικό, ξυδί ή άλλες χημικές ουσίες.

F Καθαρισμός της βαλβίδας προστασίας από τα άλατα

Η βαλβίδα προστασίας από τα άλατα του ρυθμιστή ατμού πρέπει να καθαρίζεται τακτικά (η.χ. όποτε η δημιουργία ατμού είναι ανεπαρκής). Γι' αυτή τη διαδικασία, το δοχείο νερού πρέπει να είναι άδειο.

Αφαίρεση του ρυθμιστή ατμού με τη βαλβίδα προστασίας από τα άλατα. Γυρίστε το ρυθμιστή ατμού προς τη φορά των δεικτών του ρολογιού ως το διπλό βέλος, στο τέλος του τμήματος προστασίας από τα άλατα. Ο ρυθμιστής ατμού θα σηκωθεί. Τραβήξτε τον κάθετα προς τα έξω. Μην αγγίζετε το κάτω μέρος της βαλβίδας προστασίας από τα άλατα. Βυθίστε τη βαλβίδα σε ξυδί (όχι απόσταγμα ξυδιού) ή σε χυμό λεμονιού για τουλάχιστον 30 λεπτά. Απομακρύνετε τα κατάλοιπα βουρτσίζοντας και ξεπλύνετε με τρεχούμενο νερό (σχ. F 1-5).

Επανατοποθέτηση του ρυθμιστή ατμού
Για να επανατοποθετήσετε το ρυθμιστή ατμού ακολουθήστε τις οδηγίες των σχ. 6 και 7.

Προσοχή: Το σίδερο δεν πρέπει να χρησιμοποιηθεί χωρίς το ρυθμιστή ατμού.

G Καθαρισμός από τα άλατα/ σύστημα προστασίας από τα άλατα

Για να καθαρίσετε το θάλαμο ατμού από υπολείμματα, καθαρίστε τον από τα άλατα όπως φαίνεται στο σχ. G 1-11.

Προσοχή: Όταν στρέψετε το ρυθμιστή ατμού προς το τμήμα προστασίας από τα άλατα, κινώντας τον προς τη φορά του ρολογιού, από την πλάκα σιδερώματος θα βγει ζεστό νερό και ατμός.

Περιμένετε να κρυώσει η πλάκα σιδερώματος, και μετά καθαρίστε την όπως περιγράφεται παραπάνω.

Κατόπιν ξαναγεμίστε το δοχείο με νερό, θερμάνετε το σίδερο και πιέστε το κουμπί ενίσχυσης ψεκασμού 4 φορές για να ξεπλύνετε το σίδερο πριν να αρχίσετε το σιδέρωμα (G 12-13).

Μη χρησιμοποιείτε ουσίες καθαρισμού από άλατα, οι οποίες διατίθενται στο εμπόριο. Ενδέχεται να καταστρέψουν το σίδερο.

H Οδηγός επίλυσης προβλημάτων

Πρόβλημα	Αντιμετώπιση
Από τις οπές ατμού τρέχουν σταγόνες	Στρίψτε το ρυθμιστή ατμού αντίθετα από τη φορά των δεικτών του ρολογιού για να ελαττώσετε τον ατμό ή κλείστε τον. Όταν πιέζετε το κουμπί «steam plus».
Δημιουργείται λιγότερος ατμός ή και καθόλου ατμός	Ελέγξτε το επίπεδο του νερού. Καθαρίστε τη βαλβίδα προστασίας από τα άλατα.
Από τις οπές του ατμού βγαίνουν κόκκοι αλάτων	Καθαρίστε το θάλαμο του ατμού από τα άλατα.

Υπόκειται σε αλλαγές χωρίς προειδοποίηση.

Αυτό το προϊόν ανταποκρίνεται στις απαιτήσεις της Ευρωπαϊκής κοινότητας, όπως αυτές αναφέρονται στην οδηγία του Συμβουλίου 89/336/ΕΟΚ και με τις διατάξεις περί Χαμηλών Ηλεκτρικών Τάσεων (73/23 ΕΟΚ).



Παρακαλούμε μην πετάξετε τη συσκευή στα οικιακά απορρίμματα όταν φτάσει το τέλος της χρήσιμης ζωής της. Η διάθεσή της μπορεί να πραγματοποιηθεί σε ένα από τα εξουσιοδοτημένα συνεργεία της Braun ή στα κατάλληλα σημεία συλλογής που παρέχονται στη χώρα σας.



Εγγύηση

Παραχωρούμε δύο χρόνια εγγύηση, στο προϊόν, ξεκινώντας από την ημερομηνία αγοράς.

Μέσα στην περίοδο εγγύησης καλύπτουμε, χωρίς χρέωση, οποιαδήποτε ελάττωμα προερχόμενο από κακή κατασκευή ή κακής ποιότητας υλικό, είτε επισκευάζοντας είτε αντικαθιστώντας ολόκληρη τη συσκευή σύμφωνα με την κρίση μας.

Αυτή η εγγύηση ισχύει σε όλες τις χώρες που πωλούνται τα προϊόντα Braun.

Η εγγύηση δεν καλύπτει: καταστροφή από κακή χρήση, φυσιολογική φθορά ή ελαττώματα λόγω αμέλειας του χρήστη. Η εγγύηση ακυρώνεται αν έχουν γίνει επισκευές από μη εξουσιοδοτημένα άτομα ή δεν έχουν χρησιμοποιηθεί γνήσια ανταλλακτικά Braun.

Για να επιτύχετε σέρβις μέσα στην περίοδο της εγγύησης, παραδώστε ή στείλτε την συσκευή της απόδειξη αγοράς σε ένα Εξουσιοδοτημένο Κατάστημα Σέρβις της Braun.

Καλέστε στο 01-9478700 για να πληροφορηθείτε για το πλησιέστερο Εξουσιοδοτημένο Κατάστημα Σέρβις της Braun.

Изделия фирмы Braun отвечают самым высоким требованиям качества, функциональности и дизайна. Мы надеемся, что Вы останетесь довольны Вашим новым утюгом. **Примечание:** Подошва Вашего утюга имеет защитное пластиковое покрытие, удалите его перед использованием утюга.

Меры предосторожности

- Прежде, чем приступить к работе с утюгом, внимательно ознакомьтесь с инструкцией. Сохраняйте эту инструкцию до тех пор, пока Вы пользуетесь утюгом.
- Удостоверьтесь, что напряжение в сети соответствует напряжению, указанному на утюге. Подключайте утюг только к сети переменного тока.
- Прежде, чем заполнять утюг водой, отключите его от сети. Вынимайте вилку из розетки, держа руками вилку, а не сетевой шнур. Не допускайте соприкосновения сетевого шнура с горячими предметами или с подошвой утюга.
- Никогда не погружайте утюг в воду или другие жидкости.
- Отключайте утюг от сети при выходе из помещения, где Вы гладите, даже если вы покидаете помещение на очень короткое время.
- Во время перерывов между глажением всегда ставьте утюг на пятку. Во время глажения не подпускайте близко к утюгу детей, особенно, когда Вы используете функцию выброса пара из носика. При работе электроутюги сильно нагреваются, прикосновение к поверхности утюга или попадание пара на кожу может вызвать сильный ожог.
- Никогда не стучите глажение или отпаривание одежды, надетой на человека.
- Регулярно проверяйте шнур на наличие возможных повреждений.
- Не пользуйтесь неисправным утюгом (или шнуром). В случае поломки отнесите его для проведения ремонта в Сервис-Центр Braun.
- Неквалифицированный ремонт может стать причиной несчастного случая или травмы пользователя.
- Электрические приборы фирмы Braun отвечают требованиям соответствующих стандартов по технике безопасности.

A Описание

- 1 Крышка резервуара для воды
- 2 Выпускное отверстие распылителя воды
- 3 Кнопка усиленного выброса пара из подошвы
- 4 Кнопка функции распыления воды «spray»
- 5 Парорегулятор
- 6 Кнопка функции steam plus (только для моделей 3240)
- 7 Сигльная лампочка
- 8 Терморегулятор

B Перед тем, как начать гладить

- Этот утюг разработан для использования водопроводной воды. Однако, если у Вас достаточно жесткая вода, мы рекомендуем использовать смесь ½ водопроводной воды и ½ дистиллированной воды. Заполните резервуар до отметки «max». Никогда не используйте только дистиллированную воду. Не добавляйте в воду никаких добавок (например, крахмал).
- Держите утюг в вертикальном положении и подключите его к сети. Выберите температуру согласно указаниям на пятке утюга или на ярлыке Вашей одежды.
- Сигнальная лампочка погаснет, когда утюг нагреется до нужной температуры (примерно через 1 ½ минуты).

C Глажение

Вы можете увеличить или уменьшить интенсивность парообразования, поворачивая парорегулятор. Парорегулятор и терморегулятор должны быть установлены в красном секторе.

Предостережение: В процессе глажения не поворачивайте парорегулятор за пределы красного сектора. Для использования дополнительного пара (усиленный выброс пара из подошвы или «vario plus steam») терморегулятор должен быть установлен в красном секторе. Эти функции могут быть включены даже при сухом глажении.

Мы рекомендуем использовать среднюю установку пара для обычного глажения. Только для глажения льняных, хлопчатобумажных и аналогичных тканей мы рекомендуем максимальную установку пара.

Vario plus (только для моделей 3240)

Нажмите кнопку функции steam plus (6) не более, чем на 3 секунды. Не используйте эту функцию чаще, чем 4 раза в минуту.

Усиленный выброс пара из подошвы

Нажимайте кнопку усиленного выброса пара (3) с интервалами не менее, чем 5 секунд.

Распылитель воды (spray)

Нажмите кнопку функции распыления воды «spray» (4).

Сухое глажение

Установите парорегулятор (5) в положение «0» (= пар выключен).

Внимание: Перед тем, как начать гладить, нажмите 3-4 раза кнопки «усиленного выброса пара», чтобы активировать их. Эта функция может быть использована для отпаривания висящей одежды.

D После глажения

Отключите утюг от сети и вылейте воду из резервуара. Всегда храните остывший утюг в вертикальном положении, в сухом месте.

E Уход и чистка

Для очищения подошвы утюга, используйте натуральную шерсть. Никогда не используйте жесткие чистящие салфетки, уксус или другие химикаты.

F Очищензе клапана, предотвращающего кальцинирование

Встроенный в парорегулятор клапан, предотвращающий кальцинирование, необходимо регулярно очищать (когда парообразование становится недостаточным). Во время очищения резервуар для воды должен быть пустым.

Снятие парорегулятора месте с клапаном, предотвращающим кальцинирование

Поверните парорегулятор по часовой стрелке до двойной стрелки в конце сектора «anticalc». Парорегулятор приподнимется. Выньте парорегулятор, поднимая его вертикально вверх. Не касайтесь нижней части клапана пальцами. Опустите клапан в уксус (не в уксусную эссенцию) или в лимонный сок минимум 30 минут. Вытрите оставшийся осадок и ополосните клапан под струей воды (рис. F 1-5).

Установка парорегулятора обратно
Чтобы установить парорегулятор обратно, выполните действия, изображенные на рис. 6-7.

Предостережение: Утюг нельзя использовать без парорегулятора.

G Система, предотвращающая кальцинирование

Чтобы очистить паровую камеру от осадка, декальцинируйте ее, как показано на рис. G 1-11.

Предостережение: Когда парорегулятор будет повернут по часовой стрелке в сектор «anticalc», через отверстия в подошве утюга будут выходить горячая вода и пар.

Подождите, когда подошва утюга остынет, затем прочтите ее, как описано выше.

Наполните резервуар водой, нагрейте утюг и нажмите 4 раза на кнопку «усиленного выброса пара», чтобы очистить утюг перед глажением. См. рис. G 12-13.

Не используйте специальных декальцинирующих веществ. Они могут испортить утюг.

H Решение проблем

Проблема	Решение
Через отверстия выброса пара появляются капли воды	Поверните парорегулятор против часовой стрелки, чтобы уменьшить пар или выключить его. Делайте более длинные интервалы, когда пользуетесь кнопка функции steam plus.
Парообразование уменьшилось или его нет вообще	Проверьте уровень воды. Очистите клапан, препятствующий кальцинированию.
Через отверстия выброса пара появляются частички кальция	Очистите паровую камеру.

В изделие могут быть внесены изменения без объявления.

 Изделие использовать по назначению в соответствии с инструкцией по эксплуатации АЯ46

Сделано в Испании,
БРАУН Испания, Braun Española S.A.,
08950 Esplugues de Llobregat,
Enrique Granados 46, Spain

Гарантийные обязательства фирмы BRAUN

Для всех изделий мы даем гарантию на два года, начиная с момента приобретения изделия.

В течение гарантийного периода мы бесплатно устраним путем ремонта, замены деталей или замены всего изделия любые заводские дефекты, вызванные недостаточным качеством материалов или сборки.

В случае невозможности ремонта в гарантийный период изделие может быть заменено на новое или аналогичное в соответствии с Законом о защите прав потребителей.

Гарантия обретает силу только если дата покупки подтверждается печатью и подписью дилера (магазина) на последней странице оригинальной инструкции по эксплуатации BRAUN, которая является гарантийным талоном.

Эта гарантия действительна в *любой* стране в которую это изделие поставляется фирмой BRAUN или назначенным дистрибьютором и где никакие ограничения по импорту или другие правовые положения не препятствуют предоставлению гарантийного обслуживания.

Осуществление гарантийного обслуживания не влияет на дату истечения срока гарантии. Гарантия на замененные части истекает в момент истечения гарантии на данное изделие.

Гарантия не покрывает повреждения, вызванные неправильным использованием (см. также список ниже) нормальный износ бритвенных сеток и ножей, дефекты, оказывающие незначительный эффект на качество работы прибора.

Эта гарантия теряет силу если ремонт производился не уполномоченным на то лицом и если использованы не оригинальные детали фирмы BRAUN.

В случае предъявления рекламации по условиям данной гарантии, передайте изделие целиком вместе с гарантийным талоном в любой из центров сервисного обслуживания фирмы BRAUN.

Все другие требования, включая требования возмещения убытков, исключаются, если наша ответственность не установлена в законном порядке.

Рекламации, связанные с коммерческим контрактом с продавцом не попадают под эту гарантию.

В соответствии с законом РФ № 2300-1 от 7.02.1992 г. «О защите прав потребителей» и принятым дополнением к закону РФ от 9.01.1996 г. «О внесении изменений» и дополнений в закон «О защите прав потребителей» и «Кодекс РСФСР об административных правонарушениях», фирма BRAUN устанавливает срок службы на свои изделия равным двум годам с момента приобретения или с момента производства, если дату продажи установить невозможно.

Изделия фирмы BRAUN изготовлены в соответствии с высокими требованиями европейского качества. При бережном использовании и при соблюдении правил по эксплуатации, приобретенное Вами изделие фирмы BRAUN, может иметь значительно больший срок службы, чем срок установленный в соответствии с Российским законом.

Случаи, на которые гарантия не распространяется:

- дефекты, вызванные форс-мажорными обстоятельствами;
- использование в профессиональных целях;
- нарушение требований инструкции по эксплуатации;
- повреждения установка напряжения питающей сети (если это требуется);
- внесение технических изменений;
- механические повреждения;
- повреждения по вине животных, грызунов и насекомых (в том числе случаи нахождения грызунов и насекомых внутри приборов);
- для приборов, работающих от батареек, – работа с неподходящими или истощенными батарейками, любые повреждения, вызванные истощенными или текущими батарейками (советуем пользоваться только предохраненными от вытекания батарейками);
- для бритв – смятая или порванная сетка.

Внимание! Оригинальный Гарантийный Талон подлежит изъятию при обращении в сервисный центр для гарантийного ремонта. После проведения ремонта Гарантийным Талоном будет являться заполненный оригинал Листа выполнения ремонта со штампом сервисного центра и подписанный потребителем по получении изделия из ремонта. Требуется предоставления даты возврата из ремонта, срок гарантии продлевается на время нахождения изделия в сервисном центре.

В случае возникновения сложностей с выполнением гарантийного или послегарантийного обслуживания просьба сообщать об этом в Информационную Службу Сервиса фирмы BRAUN по телефону +7 495 258 62 70.

Українська

Вироби фірми Braun відповідають самим високим вимогам якості, функціональності та дизайну. Ми сподіваємося, що Ви будете задоволені Вашою новою праскою.

Примітка: Підшва Вашої праски має захисне пластикове покриття, видаліть його перед використанням праски.

Використовувати за призначенням, відповідно до інструкції з експлуатації

Застережні заходи

- Перед тим, як приступити до роботи з праскою, уважно ознайомтеся з інструкцією. Зберігайте цю інструкцію доти, поки Ви користуєтеся праскою.
- Переконайтеся, що напруга в мережі відповідає напрузі, зазначеній на прасці. Підключайте праску тільки до мережі змінного струму.
- Перед тим, як заповнювати праску водою, відключіть її від мережі. Виймайте вилку з розетки, тримаючи руками вилку, а не мережний шнур. Не допускайте стикання мережного шнура з гарячими предметами або з підшвою праски.
- Ніколи не занурюйте праску у воду або інші рідини.
- Відключайте праску від мережі при виході з приміщення, де Ви працюєте, навіть якщо Ви залишаєте приміщення на дуже короткий час.
- Під час перерв між прасуванням завжди ставте праску на п'ятку. Під час прасування не підпускайте дітей близько до праски, особливо, коли Ви використовуєте функцію викиду пари з носика. При роботі електропраски сильно нагріваються, дотик до поверхні праски або потраплення пари на шкіру може викликати сильний опік.
- Ніколи не здійснюйте прасування чи відпарювання одягу, надягнутого на людину.
- Регулярно перевіряйте шнур на наявність можливих пошкоджень.
- Не користуйтеся несправною праскою (або шнуром). В разі поломки віднесіть її для проведення ремонту в Сервіс-Центр Braun.
- Некваліфікований ремонт може стати причиною небезпечного випадку або травми користувача.
- Електричні прилади фірми Braun відповідають вимогам відповідних стандартів з техніки безпеки.

A Опис

- 1 Кришка резервуара для води
- 2 Випускний отвір розпилювача води
- 3 Кнопка збільшеного викиду пари з підшви
- 4 Кнопка функції розпилювання води «spray»
- 5 Парорегулятор
- 6 Кнопка функції «steam plus» (тільки для моделей 3240)
- 7 Сигнальна лампочка
- 8 Терморегулятор

B Перед тим, як почати прасувати

- Ця праска розроблена для використання водопровідної води. Проте, якщо у Вас досить жорстка вода, ми рекомендуємо використовувати суміш 1/2 водопровідної води та 1/2 дистильованої води. Заповніть резервуар до позначки «max». Ніколи не використовуйте тільки дистильовану воду. Не додавайте у воду ніяких добавок (наприклад, крохмаль).
- Тримайте праску у вертикальному положенні та підключіть її до мережі. Виберіть температуру згідно із вказівками на п'ятці праски або на ярлику Вашого одягу.
- Сигнальна лампочка згасне, коли праска нагріється до потрібної температури (приблизно через 1 1/2 хвилини).

C Прасування

Ви можете збільшити або зменшити інтенсивність пароутворення, повертаючи регулятор. Парорегулятор і терморегулятор мають бути встановлені у **красному секторі**.

Застереження: У процесі прасування не повертайте парорегулятор за межі **красного сектора**. Для використання додаткової пари (збільшений викид пари з підшви або «vario plus steam») терморегулятор має бути встановлений у **красному секторі**. Ці функції можуть бути увімкнені навіть при сухому прасуванні.

Ми рекомендуємо використовувати середню установку пари для звичайного прасування. Тільки для прасування лляних, бавовняних і аналогічних тканин ми рекомендуємо максимальну установку пари.

Vario plus

(тільки для моделей 3240)
Натисніть кнопку функції steam plus (6) не більше, ніж на 3 секунди. Не використовуйте цю функцію частіше, ніж 4 рази на хвилину.

Збільшений викид пари з підшви

Натискайте кнопку збільшеного викиду пари (3) з інтервалами не менше, ніж 5 секунд.

Розпилювач води (spray)

Натисніть кнопку функції розпилення води «spray» (4).

Сухе прасування

Установіть парорегулятор (5) в положення «0» (= пара вимкнена).

Увага: Перед тим, як почати прасувати, натисніть 3-4 рази кнопки «збільшеного викиду пари», щоб активізувати їх. Ця функція може бути використана для відпарювання висячого одягу.

D Після прасування

Відключіть праску від мережі та вилийте воду з резервуара. Завжди зберігайте остиглу праску у вертикальному положенні, в сухому місці.

E Догляд та чищення

Для очищення підшови праски використовуйте натуральну шерсть. Ніколи не використовуйте жорсткі серветки для чищення, оцет або інші хімікати.

F Очищення клапана, що запобігає кальцинуванню

Вбудований у парорегулятор клапан, що запобігає кальцинуванню, необхідно регулярно очищувати (коли пароутворення стає недостатнім). Під час очищення резервуар для води має бути порожнім.

Зняття парорегулятора разом з клапаном, що запобігає кальцинуванню

Поверніть парорегулятор за годинниковою стрілкою до подвійної стрілки в кінці сектора *ganticalc*[®]. Парорегулятор підніметься. Вийміть парорегулятор, піднімаючи його вертикально вгору. Не торкайтеся нижньої частини клапана пальцями. Опустіть клапан в оцет (не в оцтову есенцію) або в лимонний сік мінімум на 30 хвилин. Витріть осад, що залишився, і обполосніть клапан під струменем води (мал. F 1-5).

Установка парорегулятора назад
Щоб встановити парорегулятор назад, виконайте дії, зображені на мал. 6-7.

Застереження: Праску не можна використовувати без парорегулятора.

G Система, що запобігає кальцинуванню

Щоб очистити парову камеру від осаду, декальцинуйте її, як показано на мал. G 1-11.

Застереження: Коли парорегулятор буде повернутий за годинниковою стрілкою в сектор «*anticalc*», через отвори у підшові праски будуть виходити гаряча вода і пара.

Почекайте, коли підшовка праски охолоне, потім очистіть її, як описано вище.

Наповніть резервуар водою, нагрійте праску і натисніть 4 рази на кнопку «збільшеного викиду пари», щоб очистити праску перед прасуванням. Див. мал. G 12-13.

Не використовуйте спеціальних декальцинуючих речовин. Вони можуть пошкодити праску.

H Вирішення проблем

Проблема	Вирішення
Через отвори викиду пари з'являються краплі води	Поверніть парорегулятор проти годинникової стрілки, щоб зменшити пару або вимкнути його. Робіть більш тривалі інтервали, коли користуєтесь кнопкою функції <i>steam plus</i> .
Пароутворення зменшилося або його взагалі немає	Перевірте рівень води. Очистіть клапан, що запобігає кальцинуванню.
Через отвори викиду пари з'являються часточки кальцію	Очистіть парову камеру.

Загальні умови зберігання

Вироби фірми Braun рекомендовано зберігати у житловому приміщенні за умов кімнатної температури та нормальної вологості.

Виробник залишає за собою право на внесення змін без попереднього повідомлення.

Даний виріб відповідає всім необхідним європейським і українським стандартам безпеки та гігієни, у тому числі - вимогам ДСТУ 31Е.12-95 (ГОСТ 30345.12-96, ІЕС 335-2-3-93), ГОСТ 23511-79 р.1, ГОСТ 30320-95. та санітарним нормам СанПін 001-96, ДСН 239-96

Виріб не містить шкідливих для здоров'я речовин

Товар Сертифіковано



УкрТЕСТ - 003

Дата виробництва продукції Braun вказана безпосередньо на виробі (в місці маркування) і складається з трьох цифр: перша цифра є останньою цифрою року виробництва, інші дві цифри є порядковим номером тижня у році

Країна виробництва: Braun Espanola S.A.
08950 Eslugues de Llobregat,
Enrique Granados 46, Spain
«Браун Еспаньола» С.А. 08950 Еслугес де Ллобрегат, Енріке Гранадос 46, Іспанія

Гарантійні зобов'язання фірми Braun

Для всіх виробів ми даємо гарантію на два роки, починаючи з моменту придбання виробу.

Протягом гарантійного періоду ми безплатно усуваємо шляхом ремонту, заміни деталей або заміни всього виробу будь-які заводські дефекти, викликані недостатньою якістю матеріалів або складання.

У випадку неможливості ремонту в гарантійний період виріб може бути замінений на новий або аналогічний відповідно до Закону про захист прав споживачів.

Гарантія набуває сили лише, якщо дата купівлі підтверджується печаткою та підписом ділера (магазину) на оригінальному гарантійному талоні Braun або на останній сторінці оригінальної інструкції з експлуатації Braun, яка також може бути гарантійним талоном.

Ця гарантія дійсна у будь-якій країні, в яку цей виріб поставляється фірмою Braun або призначеним дистриб'ютером, та де жодні обмеження з імпорту або інші правові положення не перешкоджають наданню гарантійного обслуговування.

Здійснення гарантійного обслуговування не впливає на дату закінчення терміну гарантії. Гарантія на замінені частини закінчується в момент закінчення гарантії на даний виріб.

Гарантія не покриває пошкодження, викликані невірним використанням (див. також перелік нижче) нормальний знос сіток та ножів для гоління, дефекти, що незначним чином впливають на якість роботи приладу. Ця гарантія втрачає силу, якщо ремонт здійснюється не вповноваженою для цього особою та, якщо використовуються не оригінальні деталі фірми Braun.

У випадку пред'явлення рекламачії за умовами даної гарантії, передайте виріб у комплекті разом з гарантійним талоном у будь-який із центрів сервісного обслуговування фірми Braun.

Всі інші вимоги, разом з вимогами відшкодування збитків, не дійсні, якщо наша відповідальність не встановлена законним чином.

Випадки, на які не розповсюджується гарантія:

- дефекти, викликані форс-мажорними обставинами;
- використання з професійною метою;
- порушення вимог інструкції з експлуатації;
- невірне встановлення напруги мережі живлення (якщо це вимагається);
- здійснення технічних змін;

- механічні пошкодження;
- для приладів, що працюють на батарейках
 - робота з невідповідними або спрацьованими батарейками, будь-які пошкодження, викликані спрацьованими або підтікаючими батарейками;
- для бритв – зім'ята або порвана сітка.

У випадку виникнення складнощів з виконанням гарантійного або післягарантійного обслуговування прохання звертатись до сервісного центру фірми Braun в Україні.

Country of origin: Spain **صنعت في إسبانيا**

عام الصنع

لمعرفة عام الصنع، يرجى الرجوع الى رمز الإنتاج المؤلف من ٣ أرقام والموجود على الجزء الجانبي الأسفل من المقبض. الرقم الأول من رمز الإنتاج يشير الى الرقم لأخير في عام الصنع بينما يشير الرقمان التاليان الى الأسبوع المعين في عام الصنع.
مثال: « 312 » - م صنع المنتج في الأسبوع ١٢ من عام ٢٠٠٣.

Year of manufacture

To determine the year of manufacture, refer to the 3-digit production code located at the lower side part of the handle. The first digit of the production code refers to the last digit of the year of manufacture. The next two digits refer to the calendar week in the year of the manufacture.

Example: "312" – The product was manufactured in week 12 of 2003.

الضمان

يضمن المنتج هذا الجهاز لمدة عامين كاملين اعتباراً من تاريخ الشراء - وذلك علاوة على ضمانات التي يفرضها القانون على البائع. وخلال هذه المدة نزيل مجاناً الأعطاب التي يُصاب بها الجهاز والتي تعود إلى سوء في المادة المصنوع منها أو إلى سوء من المصنع. ولنا الخيار في أن نصلح أو نقدم جهازاً جديداً بدلاً منه.

لا يشمل ضمان: الأعطاب الناتجة عن سوء الاستخدام (استعمال تيار كهرباء خاطي، وصل الجهاز بمصدر كهربائي غير مناسب، كسر الجهاز)، التقادم الطبيعي والنواقص التي لا تؤثر تأثيراً كبيراً على عمل الجهاز أو قيمته.

وإذا ما عبثت بالجهاز أو صلحته أية جهة غير مخولة من قبلنا، أو إذا استعملت قطع غيار غير قطع براون الأصلية، يلتغي لضمان.

لا يكون الضمان نافذ المفعول إلا إذا تم تسجيل تاريخ لشراء على بطاقة الضمان وعلى بطاقة السجل وأكد البائع ذلك بختمه وتوقيعه. ويمكن الاستفادة من الضمان في جميع البلدان التي يباع فيها هذا الجهاز من قبل شركة براون أو وكيلها التجاري المعتمد. وفي حال استحقاق المصنوع برجي إرسال الجهاز كاملاً مع بطاقة الضمان بعد إملاتها إلى وكيلنا التجاري المعتمد أو إلى أقرب ورشة إصلاح تابعة لشركة براون.

انتظر إلى أن تبرد اللوحة المعدنية، ثم نظفها كما هو مشار إليه في الأعلى.

أعد ملء الخزان بالماء، سخن المكواة واضغط زر الرش الآلي ٤ مرات لشطف المكواة قبل استخدامها للكي (G 12-13).

لا تستخدم مزيلات التلكس التجارية، فقد تتلف المكواة.

H - دليل تحديد المشاكل

المشكلة الحل

تنقيط مياه من فتحات البخار
لف قرص منظم البخار يعكس اتجاه عقارب الساعة لتخفيض كمية البخار أو لغلظه. خذ قترات أطول عند ضغط زر البخار الإضافي.

تشكل بخار أقل أو لا يوجد بخار على الإطلاق
افحص مستوى الماء. نظف الصمام المانع للتلكس.

خروج جزئيات الكالسيوم من فتحات البخار
أزل الكالسيوم من حجيرة البخار. خاضعة للتغيير بدون سابق إشعار.

خروج جزئيات الكالسيوم من فتحات البخار

E - صيانة وتنظيف المكواة

لتنظيف اللوحة المعدنية، استخدم قطعة من الصوف والمعدني. لا تستخدم ليادة خادشة، أو الخلل، أو أية مواد كيميائية أخرى.

F - تنظيف الصمام المانع للتكلس

يتم تنظيف الصمام المانع للتكلس المدمج في منظم البخار من الكلس بانتظام (على سبيل المثال: عندما يكون البخار غير كافٍ). للقيام بهذه المهمة، يجب أن يكون خزان الماء فارغاً.

فصل منظم البخار مع الصمام المانع للتكلس

لف منظم البخار باتجاه عقارب الساعة إلى إشارة السهم المزدوج في نهاية قسم المانع للتكلس، وسيرتفع ثم اصحبه عمودياً. لا تلمس الصمام المانع للتكلس من طرفه السفلي، واغمره في الخل (وليس روح الخل) أو عصير الليمون لحوالي ٣٠ دقيقة على الأقل. ارفع البقايا عنه بواسطة الفرشاة، ثم اشطقه بالماء الجاري (شكل 5-1).

إعادة إدخال منظم البخار

لإعادة إدخال منظم البخار اتبع الشكل 6 و7.

ملاحظة: يجب عدم استخدام المكواة بدون منظم البخار.

G - نظام إزالة التكلس/منع التكلس

من أجل تنظيف حجيرة البخار من البقايا، قم بإزالة التكلس منها كما هو مبين بالشكل G 11-1.

تحذير: سيخرج الماء والبخار الساخن من اللوحة المعدنية عند لف قرص منظم البخار باتجاه عقارب الساعة إلى المنطقة المانعة للتكلس.

C - الكي

البخار المتغير Vario steam

يمكنك زيادة وتخفيض كمية البخار بلف منظم توزيع البخار. يجب ضبط كل من منظم البخار ومنتقي الحرارة ضمن المدى الأحمر.

ملاحظة: أثناء الكي، لا تلف منظم البخار أكثر عن المدى الأحمر. للحصول على المزيد من البخار، الرش الآلي، ونفت البخار، يجب ضبط منتقي الحرارة ضمن المدى الأحمر. يتم تفعيل هذه الوظائف عند الكي الجف.

فاريو بلاس (موديل 3240 فقط)

اضغط زر البخار الإضافي (6) لثلاث ثواني كأقصى حد، ولكن ليس لأكثر من ٤ مرات في الدقيقة.

نفحة البخار

اضغط زر الرش الآلي (3) على فترات فاصلة لا تقل الواحدة منها عن ٥ ثواني.

وظيفة رشاش المياه

لف زر البخ (4) إلى الرمز  واضغط.

الكي الجاف

اضبط منظم البخار على الوضعية « 0 » (= إيقاف البخار).

ملاحظة: قبل الكوي، اضغط زر الرش الآلي ٣ أو ٤ مرات لتفعيله. تستخدم هذه الوظائف للكي بالبخار الملابس المعلقة.

D - بعد الكي

اصحب سلك المكواة. لإطالة عمر المكواة، أفرغ خزان المياه. واحفظ المكواة بادرة في مكان يارد وجاف وضعها على قاعدتها بشكل عمودي.

A - الوصف

- 1 فتحة خزان الماء
- 2 قوهة البخاخ
- 3 زر الرش الآلي
- 4 زر رشاش المياه
- 5 منظم توزيع البخار
- 6 زر البخار الإضافي (طراز 3240 فقط)
- 7 المصباح الدليلي
- 8 منتقي الحرارة

تم هندسة وتصميم منتجاتنا لتتوافق مع أرقى المقاييس العالمية الخاصة بالجودة والعملية والتصميم. ونأمل أن تستمتعوا باستخدام مكواة البخار براون الجديدة.

ملاحظة: أفضل الملقق، إذا كان موجوداً، عن قاعدة المكواة قبل استخدام المكواة لأول مرة.

إجراءات وقائية مهمة

- اقرأ تعليمات الاستخدام كاملة قبل استعمال المكواة. احتفظ بتعليمات الاستخدام على مدى حياة المكواة.
- تأكد أن الفولطية في منزلك متوافقة مع الفولطية المطبوعة على المكواة. وصل المكواة إلى التيار المتردد فقط.
- احبب قابس المكواة من المنفذ الكهربائي قبل ملئها بالماء، ولا تسحبها بشد السلك. يجب عدم ملامسة السلك مع القطع الساخنة أو لوحة المكواة المعدنية.
- لا تعمر المكواة بالماء أو السوائل الأخرى.
- أثناء فترات توقف المكواة عن العمل، ضعها بشكل عمودي على قاعدتها. واحبب السلك من منفذ التيار عند مغادرة الغرفة، حتى ولو كنت ستبقى فترة قصيرة.
- احفظ المكواة بعيدة عن متناول الأطفال، فالماكوي الكهربائية تجمع بين الحرارة العالية، والبخار الحار اللذين يسببان الإصابة بالحروق.
- لا تكوي الملابس أو ترطبها وأنت ترتديها.
- احص السلك بانتظام لاحتمال وجود أي أعطال.
- إذا أظهر الجهاز أية أعطال (تتضمن السلك)، توقف عن استخدامه وخذهُ إلى مركز خدمة براون لتصليحه.
- إن الأعطال أو الإصلاحات غير المؤهلة أو غير الصحيحة قد تسبب الحوادث أو الإصابة للمستخدم.
- تتوافق أجهزة براون الكهربائية مع مقاييس السلامة المطبقة.

B - قبل البدء

- هذه المكواة مصممة لاستيعاب ماء الصنبور، إذا كانت المياه المتوفرة لديك عسرة، فمن المستحسن استخدام خليط يتكون 50٪ من ماء الصنبور، و50٪ من الماء المقطر. املاً خزان الماء إلى علامة «max». لا تستخدم الماء المقطر فقط، ولا تضيف أي مواد عليها (على سبيل المثال النشا).
- احفظ المكواة بالوضعية العمودية وأوصلها إلى منفذ التيار الكهربائي، ثم اختر درجة الحرارة المرغوبة باتباع دليل الكوي الموجود على قاعدة المكواة، أو التعليمات المتوفرة على الملصق الموجود على ملابسك.
- ينطوي المصباح الدليلي عند الوصول إلى درجة الحرارة المرغوبة (بعد دقيقة ونصف تقريباً).

中文

我们的产品符合最高的质量、功能和设计标准。希望您喜欢这款新的Braun蒸汽熨斗。

注意：如有底板标签，请在首次使用前将其去掉。

重要安全事项

- 在使用熨斗之前，请完整阅读使用说明。在熨斗的整个使用期间，保留使用说明。
- 确保当前电压对应于熨斗上标明的电压。熨斗只能使用交流电。
- 在加水之前请务必拔掉熨斗的插头。拔插头时应抓住插头，而非电线。电线不得与发热物体或发热的底板接触。
- 切忌将熨斗浸泡于水或其它液体中。
- 暂停使用时，务必将熨斗竖直放置。即使短暂离开，也请拔掉插头。
- 将熨斗置于儿童接触区域之外。电熨斗的高温 and 热蒸汽可能造成灼伤。
- 衣服穿在身上时，请勿对其进行熨烫或喷水。
- 定期检查电线有无损坏。
- 若产品（包括电线）出现任何问题，请停止使用，并送至Braun服务中心维修。
- 错误或不当的维修可能造成事故或伤害。
- 博朗电器符合相应的安全标准。

A 部件

- 1 储水箱口
- 2 喷水口
- 3 强力喷汽钮
- 4 喷水按钮
- 5 蒸汽调节钮
- 6 特别蒸汽钮（仅限3240型）
- 7 指示灯
- 8 温度调节钮

B 开始熨烫前

- 该熨斗是为使用自来水设计的。若要使用硬度极高的水，我们建议将50%自来水和50%蒸馏水混合使用。加水时，水位不超过《max》标记处。切忌单独使用蒸馏水。不要添加任何添加剂（如淀粉）。
- 将熨斗竖立放置，然后接通电源。按照熨斗尾部或待熨衣物上的说明选择温度。
- 指示灯(7)熄灭表示熨斗已达到所要求的温度（约1.5分钟后）。

C 熨烫

蒸汽调节

转动蒸汽调节钮可增加或减少蒸汽量。请将温度和蒸汽调节钮设置在红色区域内。

注意：熨烫时，不要将蒸汽调节钮调到超出红色区域。

对于特别蒸汽和强力喷汽，温度调节钮必须设置在连续的红色区域内，这些功能甚至在干熨时也能启动。

我们建议一般的熨烫均采用中等蒸汽设置。只有在熨烫亚麻、粗棉或类似织物时，将蒸汽设置为最大。

特别蒸汽(仅限3240型)

按下特别蒸汽钮(6)最多3秒钟，但不要超过每分钟4次。

强力喷汽

按下强力喷汽钮(3)，每次按钮间隔至少5秒钟。

喷水功能

按喷水按钮(4)。

干熨

将蒸汽调节钮设于《0》位置处。（=关闭蒸汽）

注意：熨烫前，按强力喷汽钮3-4次，以便启动这些功能。这些功能可用于向悬挂的衣物喷汽。

D 熨烫完成后

拔下熨斗的插头。为了延长熨斗的使用寿命，要倒空储水箱中的水。务必将冷却后的熨斗垂直存放于干燥的地方。

E 保养和清洁

使用较软的钢丝球清洁底板。严禁使用清洁垫、醋或其它化学品。

F 清洁防钙化阀

蒸汽调节钮上的防钙化阀用于定期除钙(如蒸汽不足时)。用此功能时,储水箱应是空的。

拆除蒸汽调节钮和防钙化阀

将蒸汽调节钮顺时针旋转至防钙化阀部分底端的双箭头处,提起。将它垂直拉出。不要接触防钙化阀底端。将防钙化阀浸入醋(非醋精)或柠檬汁中30分钟。刷去残余物质,并在流水下冲洗(见图F1-5)。

重新安装蒸汽调节钮

请见图F6-7。

注意: 如无蒸汽调节钮,熨斗无法使用。

G 除钙/防钙化系统

清除蒸汽室的残余,除钙请参见图G1-11。

警告: 将蒸汽调节钮顺时针旋转至防钙化区时,热水和蒸汽会从底板喷出。(图G9)

等底板冷却后,然后如上述方法再次清洁。

将储水箱再装满水,加热熨斗,按喷汽钮4次即可清洗熨斗(G12-13)。

不要使用商业用除钙剂,可能损坏熨斗。

H 故障排除指导

问题	解决方法
蒸汽出口滴水	沿逆时针方向旋转蒸汽调节器,以减少蒸汽或将其关闭。 延长按特别蒸汽钮的间隔时间。
蒸汽较少或无蒸汽	检查水位。清洁防钙化阀。
蒸汽出口有钙化物颗粒冒出	对蒸汽室进行除钙处理。

上述内容如有更改,恕不另行通知。

本产品符合:
(Council Directive)89/336/EEC的
EMC要求和低压标准(Low Voltage
Regulation)(73/23EEC)。



保修

我们为产品提供为期二年的保修,保修期从购买日开始计算。

在保修期内对于产品因材料或生产过程引起的各种瑕疵,我们会视情况更换零件或整个产品。

申请保修必须将本产品和能够证明购买日期的证据(购货发票)一起交给授权的Braun维修站,本产品附有一张授权的维修站名单。

请确认已将购货发票放置在安全的地方。

上述保修不包括以下内容:

- 由于使用不当而造成的产品损坏(如:使用错误的电流、电压,将产品插入不合适的插座,或者人为损坏等)。
- 正常使用引起的产品老化、磨损、但对产品的使用功能及价值影响不大。
- 如果产品经过未经授权的人员的修理,或产品使用了非本公司(Braun)的零件,保修期即终止。
- 非家庭使用(如工业、商业用)引起的损坏。
- 本保修适用于全球范围的所有经博朗公司及其指定供应商出售的博朗产品。并且在当地没有进口限制或其它法律条文限制本保修即可执行。
- 在保修期内提供的服务并不影响保修期的结束,保修期中替换的零件或整机的保修服务与本产品的保修期同时终止。
- 除非确有法律规定,本公司不对其他任何要求负责。同供货商的销售合同中规定的各项权利不受此保修的影响。