

COMPACT LINE

1800

2000

2200 Program

CLIMATISEUR MOBILE MONOBLOC
STAND-ALONE MOBILE AIR CONDITIONING UNIT
VERPLAATSBARE MONOBLOC AIRCONDITIONER
CONDIZIONATORI MOBILI MONOBLOCCO

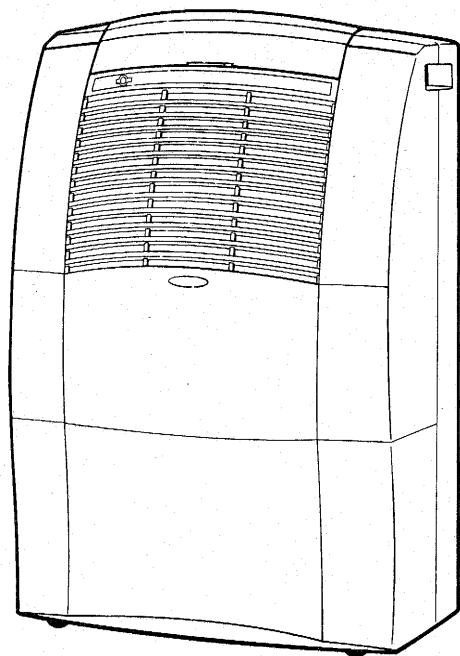

Ref. 8673 • 8675 • 8678

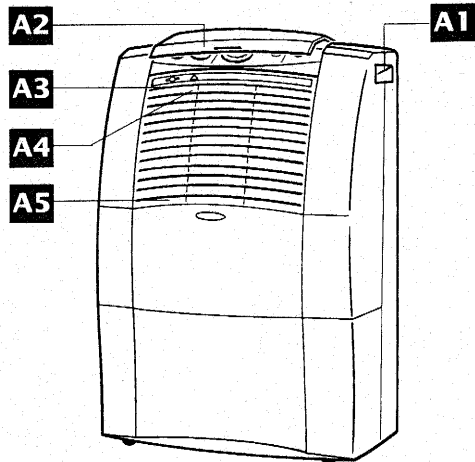
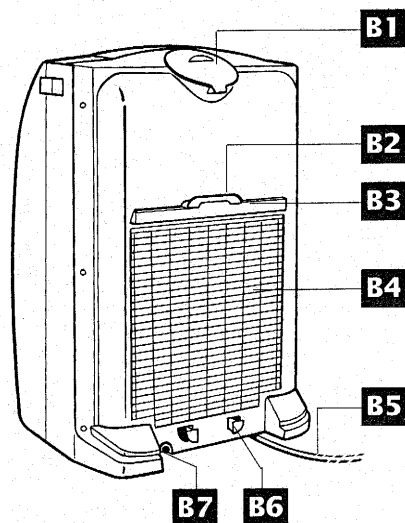
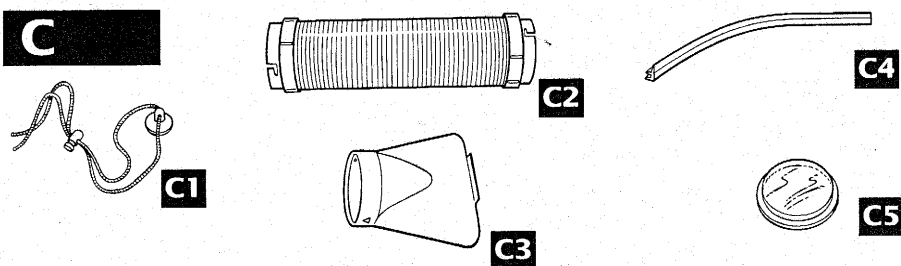
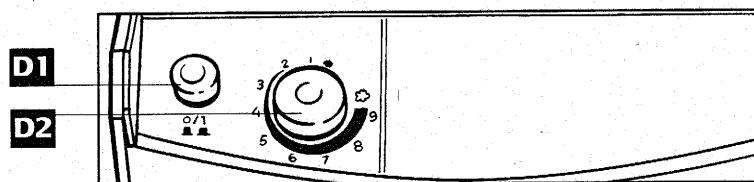
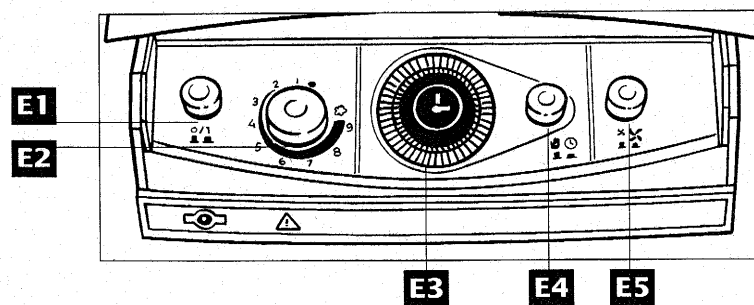
A**B****C****D****E**

**Compact Line
2200 Program**

Votre climatiseur

Français

Quel que soit votre modèle :

A Face avant

- A1 Poignée de transport
- A2 Tableau de commande
- A3 Voyant marche/arrêt
- A4 Voyant "sécurité eau"

Pour vous informer d'un problème d'eau dans le climatiseur.

- A5 Grille de sortie d'air froid

B Face arrière

- B1 Conduit de sortie d'air chaud
- B2 Poignée du filtre à air
- B3 Filtre à air
- B4 Grille d'entrée d'air chaud
- B5 Cordon d'alimentation électrique
- B6 Enrouleurs de cordon
- B7 Bouchon de vidange

C Accessoires

- C1 Ventouse de blocage de la fenêtre et sa cordelette
- C2 Tuyau flexible
Pour évacuer l'air chaud.
- C3 Buse de sortie d'air chaud
A raccorder au tuyau flexible.
- C4 Joint de fenêtre
Si vous choisissez de découper la vitre.
- C5 Obturateur de fenêtre
Pour boucher le trou dans la vitre lorsque vous n'utilisez pas le climatiseur (si la vitre est découpée).

Modèles Compact Line 1800 & 2000 :

D Tableau de commande

- D1 Bouton marche/arrêt
- D2 Thermostat de réglage de la température

Particularités du Compact Line 2200 Program:

E Tableau de commande

- E1 Bouton marche/arrêt
- E2 Thermostat de réglage de la température
- E3 Programmateur
Pour choisir à l'avance la mise en marche ou l'arrêt automatiques du climatiseur.
- E4 Bouton **Programmation**
Pour mettre en marche ou arrêter le programmeur.
- E5 Bouton petite ou grande vitesse de ventilation

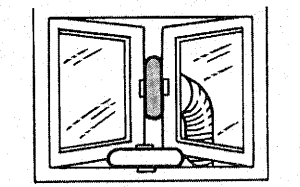
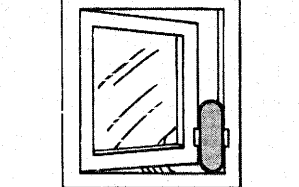
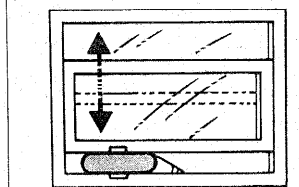
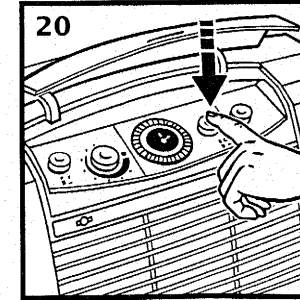
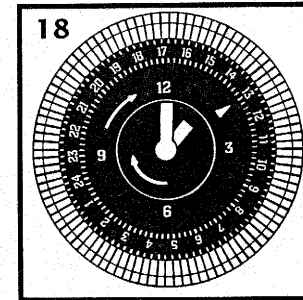
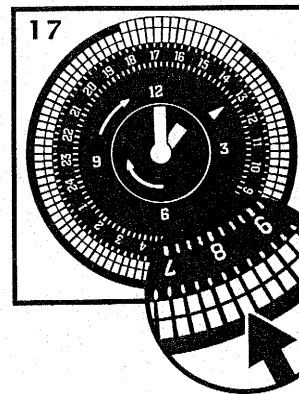
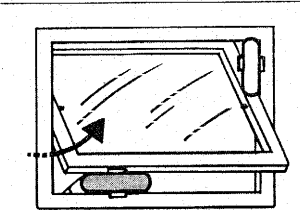
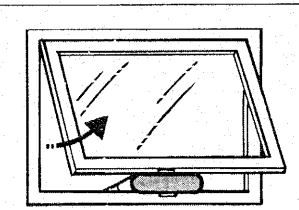
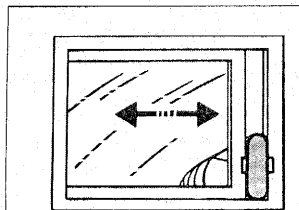
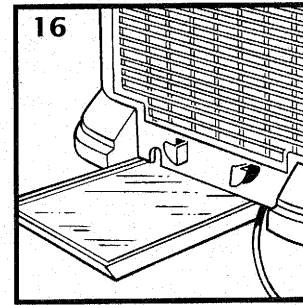
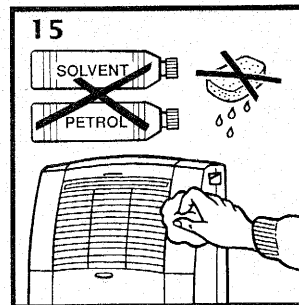
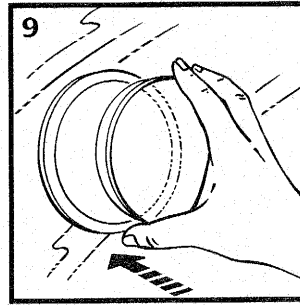
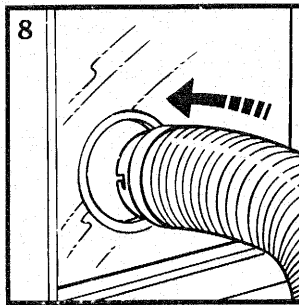
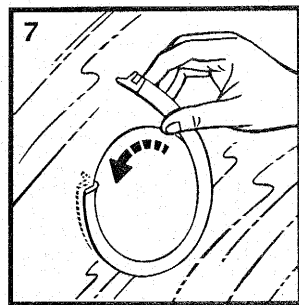
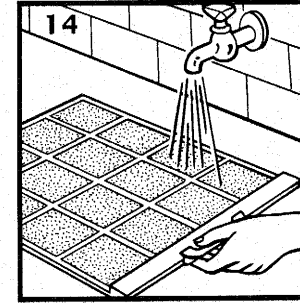
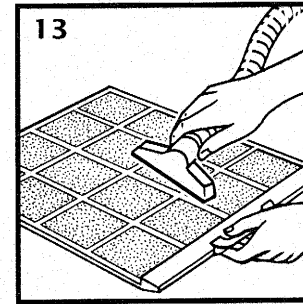
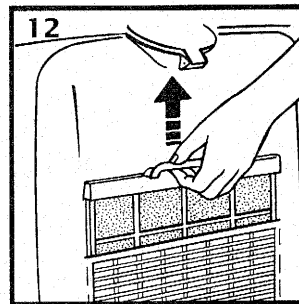
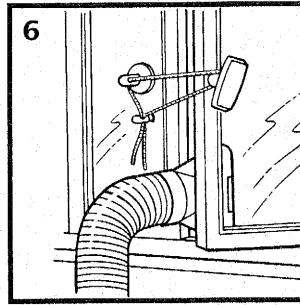
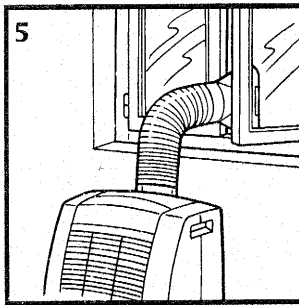
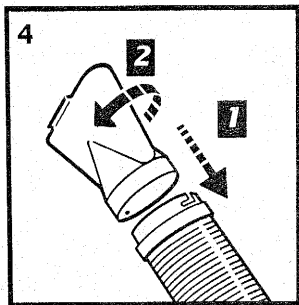
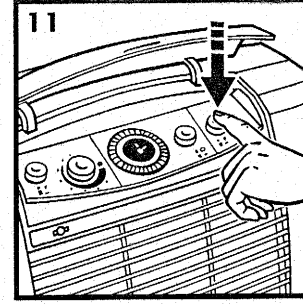
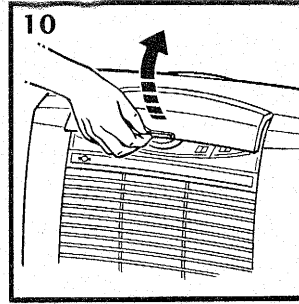
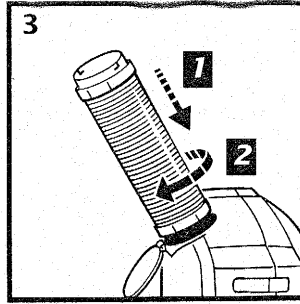
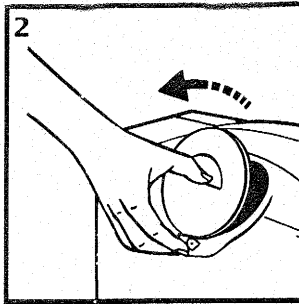
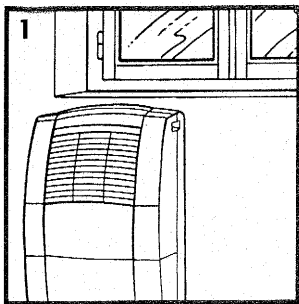

Présentation

Vous venez d'acheter un climatiseur Monobloc Compact Line qui vous offrira un confort optimal pendant les mois d'été.

Facile à installer, facile à utiliser, votre climatiseur est particulièrement compact, de manière à se faire plus discret dans votre intérieur. Vous pourrez aussi le déplacer aisément de pièce en pièce.

Pour votre sécurité

- Ce climatiseur est conforme aux directives 73/23/CEE et 89/336/CEE.
- Vérifiez que l'alimentation électrique de votre pièce est bien en 230-240 V, 50 Hz ~
- Votre climatiseur doit impérativement être raccordé à une prise de terre.
- Vérifiez que la prise de courant, où sera raccordé l'appareil, est protégée par un fusible acceptant une intensité de 10 A (intensité de 13 A pour la Grande Bretagne).
- Le climatiseur doit être installé en respectant les normes en vigueur pour l'installation électrique (en France : NFC 15-100).
- Vérifiez régulièrement l'état du cordon électrique.
- N'utilisez jamais la prise comme moyen de mise en marche ou d'arrêt du climatiseur. Utilisez toujours l'interrupteur marche / arrêt placé sur le tableau de bord, notamment en cas d'inutilisation prolongée.
- Débranchez toujours la prise électrique si vous déplacez ou nettoyez le climatiseur.
- Comme tous les appareils électriques, votre climatiseur ne doit jamais être soumis à des projections d'eau ou de liquide (pluie, arrosage de plantes, lavage, ...).
- Pour des raisons de sécurité, n'utilisez pas votre

Pour mieux utiliser votre climatiseur, prenez soin :

- **de lire ce mode d'emploi (gardez-le pour une utilisation ultérieure),**
- **de conserver l'emballage complet, y compris les cales (si vous devez transporter votre climatiseur),**
- **de raccorder le tuyau de sortie d'air à l'extérieur de la pièce à climatiser.**

climatiseur dans une salle de bains, une buanderie ou un garage.

- Ne le faites pas fonctionner dans un local réduit ou sans ouverture.
- Ne le faites pas fonctionner dans un endroit très poussiéreux.
- Cet appareil est destiné uniquement à un usage domestique ou pour des bureaux. Il ne peut donc pas être utilisé pour une application industrielle.
- **Ne bouchez jamais les grilles d'entrée ou de sortie d'air.**
- N'introduisez jamais d'objets ou de corps étrangers dans les grilles de votre climatiseur, ou dans le conduit de sortie d'air chaud.
- Refermez toujours le capot du conduit après avoir enlevé le tuyau de sortie d'air chaud.
- Ne posez rien sur votre climatiseur.
- Vérifiez régulièrement la propreté du filtre à air.
- Toute intervention autre que l'entretien courant décrit dans le chapitre "Nettoyer votre climatiseur" doit être réalisée par un centre service agréé.

Important : le non-respect des points ci-dessus peut entraîner un risque d'incendie en cas de court-circuit.

Le constructeur décline toute responsabilité en cas de non-respect de ces consignes. Toute utilisation non conforme à cette notice d'emploi peut entraîner une suppression de la garantie.

Protection de l'environnement

Attention: cet appareil contient un fluide frigorigène R 22. Si vous vous séparez de votre appareil, nous vous demandons de le rapporter :

- **soit dans une déchetterie adaptée à l'élimination de ce type de produit,**
- **soit dans un point de vente d'appareils frigorifiques et de climatisation.**

Quelques conseils importants

Où placer le climatiseur ?

- Placez le climatiseur sous une fenêtre (schéma 1)
- Ne placez pas le climatiseur derrière une vitre en plein soleil : sa capacité de refroidissement serait fortement réduite. Prévoyez des protections solaires devant les fenêtres et les baies vitrées : dans l'idéal, stores extérieurs ou volets. Sinon : stores intérieurs ou rideaux opaques.
- Assurez-vous que le climatiseur est placé sur un plan bien horizontal.

Comment fonctionne le climatiseur ?

- Votre climatiseur agit sur la température de l'air mais aussi sur son humidité. Un air chaud et humide est difficilement supportable.
- Si le climatiseur diminue cette humidité, la sensation de lourdeur disparaît bien que la température de l'air ait peu baissé. Ces conditions se rencontrent par exemple en bord de mer ou lorsque les conditions météorologiques sont orageuses.

Pour les températures ci-dessous, les conditions de confort optimum sont les suivantes :

- Température environ 20-22°C : humidité relative entre 35 et 65%.
- Température environ 26°C : humidité relative entre 35 et 55%.
- Température environ 30°C : humidité relative entre 35 et 40%.

Pour bien climatiser :

- N'obstruez pas les grilles avant ou arrière par des rideaux ou autres obstacles.
- N'utilisez pas le climatiseur comme support d'objets.
- N'utilisez pas d'autre tuyau que celui fourni avec le climatiseur.
- Ne raccordez pas le tuyau flexible de sortie d'air à un espace fermé. Cela pourrait endommager votre climatiseur ou le mettre en position "sécurité".
- Ne laissez pas le couvercle du tableau de bord ouvert pendant l'utilisation.
- Prenez soin de maintenir fermées les portes et fenêtres qui ne sont pas utilisées par le climatiseur.

Comment déplacer votre climatiseur ?

- Pour déplacer votre climatiseur, faites-le rouler sur le côté, en utilisant les poignées latérales.
- Si vous transportez votre climatiseur, évitez de le coucher.

Si vous débranchez ou déplacez le climatiseur :

- Attendez 5 mn avant de le remettre en marche. S'il a été transporté couché ou incliné, attendez 1 heure en position verticale avant de le remettre en marche.

Installer votre climatiseur

Si vous avez transporté votre climatiseur couché, laissez-le 1 heure en position verticale avant de le remettre en marche.

- ▶ 1 - Dépliez d'abord le rabat gauche de ce mode d'emploi.
- ▶ 2 - Lisez les conseils de la page précédente et placez le climatiseur près d'une fenêtre (schéma 1)
- ▶ 3 - Choisissez le type d'installation :
 - Installation "**fenêtre entrebâillée**" : le tuyau d'évacuation d'air chaud sera placé entre les 2 battants de la fenêtre,
 - ou bien
 - Installation "**fenêtre fermée**" : un trou dans la vitre permettra de placer le tuyau d'évacuation d'air chaud.

Installation fenêtre entrebâillée

- 1 - Ouvrez le capot du conduit de sortie d'air chaud (schéma 2).
- 2 - Raccordez le tuyau flexible au conduit de sortie d'air chaud (schéma 3), grâce au système "baïonnette" (comme une ampoule).
- 3 - Fixez la buse de sortie d'air chaud à l'autre extrémité du tuyau flexible (système baïonnette) (schéma 4).
- 4 - Posez la ventouse de blocage sur un encadrement de fenêtre (ou sur la partie sans poignée).
- 5 - Glissez l'extrémité de la buse entre les deux battants de la fenêtre, en vérifiant que le tuyau flexible ne soit pas plié inutilement (schéma 5).
- 6 - Rabattez l'autre partie de la fenêtre, sans écraser le tuyau flexible.
- 7 - Si besoin, passez la cordelette derrière la poignée de la fenêtre et réglez la longueur de façon à bloquer l'ouverture de la fenêtre (schéma 6).

La forme de la buse a été spécialement étudiée pour que votre fenêtre soit très peu ouverte, ce qui limite ainsi les déperditions d'air froid vers l'extérieur. Vous pouvez maintenant utiliser votre climatiseur.

Installation fenêtre fermée

IMPORTANT : l'installation "fenêtre fermée" n'est pas possible si votre fenêtre est en double vitrage.

- 1 - Adressez-vous à un spécialiste pour la découpe de la vitre (découpe d'un diamètre de **11,4 cm**).
- 2 - Ouvrez le capot du conduit de sortie d'air chaud (schéma 2).
- 3 - Raccordez le tuyau flexible au conduit de sortie d'air chaud (schéma 3), grâce au système "baïonnette" (comme une ampoule).
- 4 - Une fois la découpe réalisée sur la vitre, installez le joint de fenêtre (schéma 7).
- 5 - Insérez l'autre extrémité du tuyau flexible dans le joint de la fenêtre (schéma 8).
Vous pouvez maintenant utiliser votre climatiseur.
- 6 - Lorsque vous n'utilisez pas le climatiseur, vous pouvez boucher la découpe dans la vitre avec l'obturateur de fenêtre (schéma 9).

Climatiser

Pour mettre en marche votre climatiseur, quel que soit le modèle :

- 1 - Branchez votre climatiseur.
- 2 - Ouvrez le capot du tableau de commande (schéma 10).
- 3 - Placez le thermostat sur la position de refroidissement maximum : **9**.
- 4 - Appuyez sur l'interrupteur **MARCHE / ARRÊT (0/1)**.
Le voyant MARCHE s'allume : votre climatiseur se met en marche.
- 5 - Lorsque votre climatiseur a atteint la température qui vous convient, tournez le thermostat vers la gauche jusqu'à ce que la ventilation s'arrête.
Votre climatiseur est maintenant réglé pour maintenir la température de la pièce.

Pour rafraîchir la pièce :

tournez le thermostat vers la position **9**.

Pour moins rafraîchir la pièce :

tournez le thermostat vers la position **1**.

- 6 - Pour arrêter votre climatiseur : appuyez sur l'interrupteur **MARCHE / ARRÊT**.

Lors de la prochaine utilisation, votre climatiseur maintiendra automatiquement la dernière température choisie.

Si vous avez le Compact Line 2200 Program :

- Vous pouvez climatiser en utilisant la petite ou la grande vitesse de ventilation. Pour cela, appuyez sur le bouton de vitesse de ventilation (schéma 11).
- Pour programmer la mise en marche automatique, consultez la page 6.

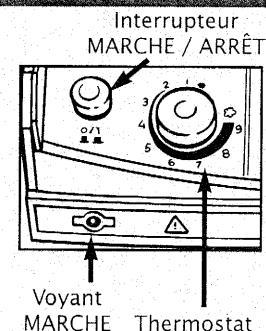

Attention !
Évitez de manipuler brusquement le thermostat quand le compresseur (le moteur) du climatiseur est en marche : le compresseur peut s'arrêter pour des raisons de sécurité. Si tel est le cas, il se remettra en marche au bout de quelques minutes.

Nettoyer votre climatiseur

IMPORTANT : avant tout nettoyage, n'oubliez pas **D'ARRÊTER** et de **DÉBRANCHER** votre climatiseur.

Nettoyez le filtre à air :

Prenez soin de le nettoyer tous les 15 jours.

- 1 - Retirez le filtre à air situé à l'arrière du climatiseur en tirant sur sa poignée (schéma 12).
- 2 - Nettoyez-le d'abord à l'aspirateur, puis rincez-le à l'eau claire (schémas 13 et 14).
- 3 - Séchez-le correctement puis replacez-le.

Pour nettoyer les parois du climatiseur :

- 1 - N'utilisez qu'un chiffon humide et du savon pour le nettoyage. N'utilisez jamais d'essence ou de solvant.
- 2 - Nettoyez le tableau de commande **avec un chiffon sec** (schéma 15).

Programmer votre climatiseur

Compact Line
2200 Program
uniquement

Grâce au programmateur, vous pouvez mettre en marche ou arrêter automatiquement votre climatiseur, en fonction de vos besoins.

Comment fonctionne le programmateur?

- Le programmateur de votre climatiseur fonctionne **comme une horloge** : il tourne dans le sens des aiguilles d'une montre et la flèche vous donne l'heure.
- Chaque heure est découpée en 4 picots (1 picot = 15 minutes) que l'on peut pousser vers l'intérieur ou vers l'extérieur du programmateur. Une fois réglé à la bonne heure, ce programmateur fonctionnera suivant la position des picots. Si le picot est vers **l'intérieur** : le climatiseur est arrêté. Si le picot est vers **l'extérieur** : le climatiseur est en marche.
- Grâce au programmateur, vous pouvez créer vous-même votre **programme** de climatisation.

Un exemple de programme :

Consultez le schéma 17 : dans cet exemple, le **programme** choisi fera fonctionner le climatiseur de **14h15 à 18h** car tous les picots de cette plage horaire sont placés vers **l'extérieur** (l'horloge du programmateur se lit dans le sens inverse).

Pour créer votre programme de climatisation :

- 1 - Branchez votre climatiseur.
- 2 - Ouvrez le capot du tableau de commande (schéma 10).
- 3 - Mettez à l'heure l'horloge du programmateur : tournez le programmateur vers la droite, de façon à placer la flèche en face de l'heure exacte.

Exemple : s'il est 13 heures, la flèche doit être placée devant le chiffre 13 (schéma 18).

NB : l'horloge du programmateur s'arrêtera chaque fois que vous débrancherez le climatiseur. Vous devrez donc régler l'heure à nouveau. Lors de la première utilisation, les picots du programmateur sont tous placés vers l'extérieur (en marche).

- 4 - Pour choisir les heures d'arrêt du climatiseur : déplacez les picots vers l'intérieur du programmateur (schéma 19).

- 5 - Appuyez sur le bouton **Programmation** (schéma 20).

Votre climatiseur est prêt à fonctionner automatiquement à l'heure et pour la durée programmées.

IMPORTANT :

- le programmateur fonctionne sur une période de 24 heures : il peut fonctionner le jour et la nuit.
- vous pouvez programmer plusieurs plages horaires dans une même journée.
- une fois programmé, le climatiseur fonctionne tous les jours de la même façon.

- 6 - Appuyez sur l'interrupteur MARCHE / ARRÊT.

Le voyant MARCHE s'allume : votre climatiseur se met en "marche automatique".

■ **S'il ne se met pas en marche : le picot correspondant à l'heure actuelle est placé vers l'intérieur.**

- 7 - Pour arrêter le fonctionnement automatique du climatiseur : appuyez sur le bouton **Programmation**.

Un problème ?

Problèmes	Causes possibles	Solutions
<ul style="list-style-type: none"> Votre climatiseur ne se met pas en marche. 	<ul style="list-style-type: none"> Il n'est pas branché. L'interrupteur est sur 0. Compact Line 2200 Program le picot de l'heure actuelle est placé vers l'extérieur mais le bouton Programmation est sur ARRÊT. La température de la pièce est trop basse. 	<ul style="list-style-type: none"> Branchez le cordon électrique. Placez-le sur 1. Appuyez sur le bouton Programmation (pour passer en marche automatique). La température de la pièce doit être supérieure à 20°C.
<ul style="list-style-type: none"> Votre climatiseur s'arrête et le voyant "sécurité eau" s'allume. 	<ul style="list-style-type: none"> Il y a trop d'eau dans le climatiseur. 	<ul style="list-style-type: none"> Vidangez-le (cf "Pour vidanger le climatiseur"). Si le voyant s'allume à nouveau, contactez un centre service agréé.
<ul style="list-style-type: none"> Le climatiseur s'arrête. 	<ul style="list-style-type: none"> Le thermostat est mal réglé (trop bas). La température de la pièce est supérieure à 35°C. Le tuyau flexible est bouché ou mal installé (trop de coudes). L'entrée d'air est bouchée. Le filtre à air est encrassé. La température de la pièce est trop basse. Compact Line 2200 Program le programmateur est en marche (bouton Programmation sur MARCHE) et le picot de l'heure actuelle est placé vers l'intérieur. 	<ul style="list-style-type: none"> Réglez le thermostat sur une position supérieure. Vous avez atteint les limites de fonctionnement du climatiseur. Démontez le tuyau et vérifiez-le. Puis installez-le en suivant le chapitre "Installer votre climatiseur". Supprimez les obstacles. Nettoyez-le. La température de la pièce doit être supérieure à 20°C. Arrêtez la marche automatique (appuyez sur le bouton Programmation) ou modifiez votre programme de climatisation.
<ul style="list-style-type: none"> Le climatiseur marche mais ne fait pas de froid. 		<ul style="list-style-type: none"> Contactez votre centre service agréé.

En cas de non-utilisation prolongée

- 1 - Nettoyez le filtre à air comme indiqué dans le chapitre "Nettoyer votre climatiseur".
- 2 - Vidangez le climatiseur comme indiqué dans le paragraphe "**Transporter votre climatiseur**" et recouvrez-le d'une housse protectrice.

Transporter votre climatiseur

IMPORTANT : avant de transporter le climatiseur, vous devez le vidanger.

Pour vidanger le climatiseur :

- 1 - Placez, sous l'orifice de vidange, un récipient de faible hauteur (environ **3 cm**) capable de contenir au moins **1 litre** (schéma 16).
- 2 - Enlevez le bouchon de caoutchouc noir.
- 3 - Inclinez lentement le climatiseur vers l'arrière.
L'eau s'évacue par l'orifice de vidange.
- 4 - Une fois l'eau évacuée, remettez le bouchon en place.

TRES IMPORTANT :

- Lors du transport, évitez si possible de coucher le climatiseur.
- Lorsque vous êtes arrivé à destination, attendez au moins **1 heure** avant de le remettre en marche.

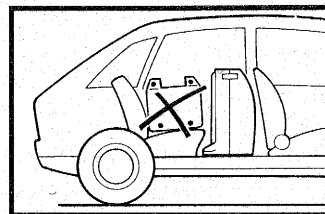

Caractéristiques techniques

Compact Line

		1800	2000	2200 Program
Modèle				
Puissance froid	Watts	1800	2000	2200
	BTU/H	6145	6823	7500
	Kcal/h	1550	1725	1900
Puissance électrique absorbée (à 35°C - 50% d'humidité relative)	Watts	860	860	860
Débit d'air (ventilation au maximum)	m ³ /h	250	280	300
Cordon électrique	m	2,8	2,8	2,8
Tuyau flexible de sortie d'air chaud (longueur en mètres)	déplié	1,50	1,50	1,50
	avec buse	1,70	1,70	1,70
Diamètre	cm	11	11	11
Fluide frigorigène		R22	R22	R22
Conditions de fonctionnement de l'appareil	minimum °C	20	20	20
	maximum °C	35	35	35
Dimensions et poids	Largeur	cm	46	46
	Hauteur	cm	69,5	69,5
	Profondeur	cm	38	38
	Poids	kg	25	25

Avant de contacter le Centre service, vérifiez que les conseils de sécurité et les conseils pratiques ont été correctement suivis (par exemple : pas de remise en marche moins de 5 minutes après l'arrêt de l'appareil). Si la cause du problème ne peut être déterminée, contactez l'un de nos centres-service agréés (voir liste jointe).

N'ESSAYEZ JAMAIS DE DÉMONTÉR VOTRE CLIMATISEUR.