

# calor™

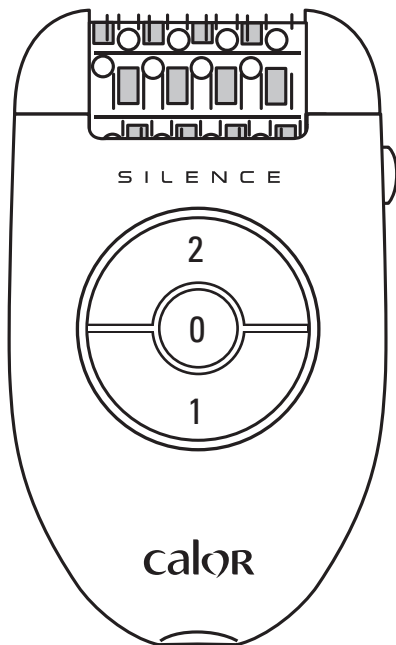

1800113842 - 38/08

[www.calor.fr](http://www.calor.fr)

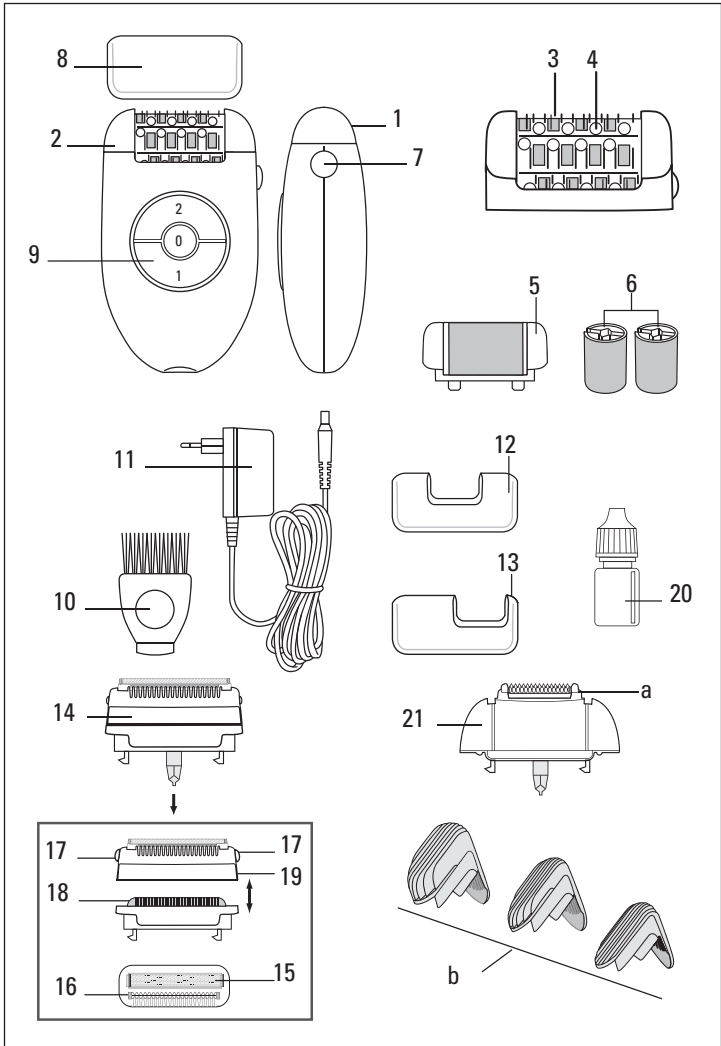

A lire attentivement avant emploi...

## 1-Description de votre appareil

F

1+2-Tête d'épilation	13-Accessoire maillot (EP5320)
3-Pinces	14-Tête de rasage
4-Billes de massage	15-Micro grille
5-Tête exfoliation	16-Tondeuse
6-2 rouleaux exfoliants	17-Boutons d'éjection
7-Bouton d'éjection de la tête amovible	18-Bloc lames
8-Capuchon	19-Capot de protection
9-Interrupteur 2 vitesses et arrêt	20-Lubrifiant
10-Brossette de nettoyage	21-Tête Bikini (EP5420)
11-Bloc d'alimentation EM2.A2	a. Tête de coupe avec lame céramique
12-Accessoire aisselles	b. 3 peignes amovibles (3 - 6 - 9 mm)

## 2-Sécurité

- Pour votre sécurité, cet appareil est conforme aux normes et réglementations applicables (Directives Basse Tension, Compatibilité Electromagnétique, Environnement...).
- Vérifiez que la tension de votre installation électrique correspond à celle de votre appareil. Toute erreur de branchement peut causer des dommages irréversibles non couverts par la garantie.
- L'installation de l'appareil et son utilisation doit toutefois être conforme aux normes en vigueur dans votre pays.
- Cet appareil n'est pas prévu pour être utilisé par des personnes (y compris les enfants) dont les capacités physiques, sensorielles ou mentales sont réduites, ou des personnes dénuées d'expérience ou de connaissance, sauf si elles ont pu bénéficier, par l'intermédiaire d'une personne responsable de leur sécurité, d'une surveillance ou d'instructions préalables concernant l'utilisation de l'appareil. Il convient de surveiller les enfants pour s'assurer qu'ils ne jouent pas avec l'appareil.
- N'utilisez pas votre appareil et contactez un Centre Service Agréé si : votre appareil est tombé, s'il ne fonctionne pas normalement.
- L'appareil doit être débranché : avant le nettoyage et l'entretien, en cas d'anomalie de fonctionnement, dès que vous avez terminé de l'utiliser.
- Ne pas utiliser si le cordon est endommagé.
- Ne pas immerger ni passer sous l'eau, même pour le nettoyage.
- Ne pas tenir avec les mains humides.
- Ne pas tenir par le boîtier qui est chaud, mais par la poignée.
- Ne pas débrancher en tirant sur le cordon, mais en tirant par la prise.
- Ne pas utiliser de prolongateur électrique.
- Ne pas nettoyer avec des produits abrasifs ou corrosifs.
- Ne pas utiliser par température inférieure à 0 °C et supérieure à 35 °C.
- Lorsque l'appareil est en marche, il ne doit pas rentrer en contact avec les cils, les cheveux, les vêtements, ou tout autre objet, afin d'éviter tout risque de blessure ou de blocage de l'appareil.

- N'utilisez pas l'épilateur :
    - sur le visage
    - sur une peau blessée
    - sur les zones à risques (varices, grains de beauté, marques de naissance)
    - si vous souffrez d'affections cutanées (eczéma, inflammations, acné).
- En cas d'usage sur la zone bikini, cet appareil est à utiliser uniquement pour le contour externe. Ne pas utiliser sur les zones les plus intimes (lèvres pubiennes).
- Pour des raisons d'hygiène, nous vous recommandons de ne pas prêter votre appareil même dans votre environnement proche.

## GARANTIE

Votre appareil est destiné à un usage domestique seulement. Il ne peut être utilisé à des fins professionnelles. La garantie devient nulle et invalide en cas d'utilisation incorrecte.

## 3-Préparation de la peau

Votre peau doit être propre et sèche.

- N'appliquez ni crème, ni produit hydratant avant l'épilation.
  - Si votre méthode d'épilation était le rasoir : lors des premières séances d'épilation, votre peau pourra vous paraître plus sensible, car les poils ont été rendus plus épais et plus durs par le rasage. Cette sensation s'atténuera grâce à votre épilateur : les poils repousseront avec moins de vigueur et deviendront plus fins.
  - Votre épilateur sera beaucoup plus efficace et facile à utiliser si vous vous en servez régulièrement.
- Nous vous conseillons de vous épiler dès la repousse.**

## 4-Mise sous tension

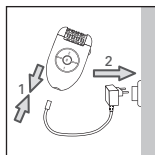

## 5-Mise hors tension

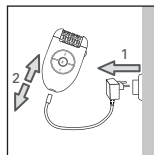

## 6-Gommage

**Le gommage va vous permettre de limiter la repousse des poils sous cutanés, dans le cadre d'une pratique régulière.**

Nous vous conseillons vivement d'utiliser la Tête Exfoliation 2 jours après l'épilation pour éviter d'agresser votre peau.

- Ne pas utiliser simultanément un gel ou une crème gommante.
- Ne jamais procéder au gommage sur les zones sensibles (aisselles / maillot / visage).
- Après le gommage, nous vous recommandons de passer un gant humide pour évacuer les peaux mortes.
- Bien sécher la peau après.



### • Mode opératoire :

- Oter la tête d'épilation en appuyant sur le bouton d'éjection.
- Cliper la Tête Exfoliation sur l'appareil.
- Sélectionner la vitesse 1.
- Procéder au gommage selon un mouvement lent de va et vient.

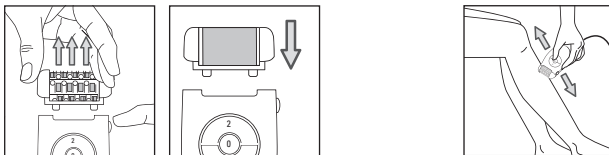

Lors d'une première utilisation de la fonction exfoliation ou si votre peau est fragile, nous vous recommandons :

1. d'humidifier votre peau préalablement au peeling, à l'aide d'un coton ou d'un gant
2. de procéder, avec l'appareil, à des mouvements lents, en douceur
3. de ne pas passer plus de 2 fois au même endroit.

### • Remplacement du rouleau exfoliant :

- Oter la Tête Exfoliation de l'appareil en appuyant sur le bouton d'éjection.
- A l'aide de l'extrémité plastique (a) de la brosette décliper le rouleau en procédant de la façon suivante :
  1. Retourner la Tête Exfoliation et la maintenir en positionnant le pouce et l'index sur les extrémités latérales.
  2. Tourner le rouleau afin de placer la fente du rouleau en position centrale.
  3. Insérer l'extrémité plastique de la brosette dans la fente, en poussant afin d'éjecter le rouleau.
  4. Placer le nouveau rouleau en emboîtant les ailettes (b) du support exfoliant dans la fente du rouleau et pousser jusqu'au clic !

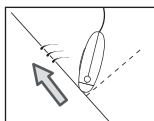
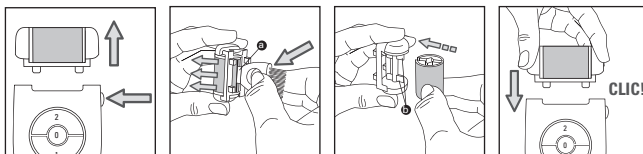

## 7-Epilation des jambes

- Pour une épilation optimale, nous vous recommandons d'incliner légèrement votre épilateur vers votre peau, dans le sens de l'épilation, comme indiqué sur le schéma.

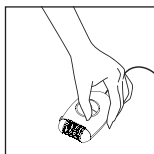

- Sélectionnez la vitesse 1 ou 2.

L'interrupteur doit toujours rester visible pendant l'utilisation.

- Epilez-vous à rebrousse-poils, lentement, sans appuyer.

## 8-Épilation des zones sensibles

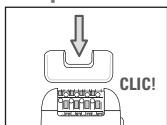

Nous vous conseillons d'utiliser l'accessoire "zones sensibles" lorsque vous épiliez les aisselles et la zone contour du maillot.  
Cet accessoire a été mis au point pour réduire le nombre de pinces actives, pour une épilation tout en douceur.

- Pour une épilation optimale, nous vous recommandons d'incliner légèrement votre épilateur vers votre peau, dans le sens de l'épilation, comme indiqué sur le schéma.

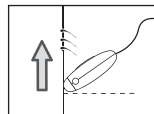

### • Préparation de la zone à épiler :

- Couper les poils trop longs, supérieurs à 1 cm.
- Sécher parfaitement la zone pour retirer toutes traces de déodorant ou de transpiration.

### 1) Épilation des aisselles :

- Emboîter l'accessoire aisselles (12) sur la tête d'épilation jusqu'au clic.
- Sélectionner la vitesse 1.



D'abord de bas en haut ... puis de haut en bas.

### Impératif :

- a) Garder le bras levé et tendu pendant toute l'épilation.
- b) Tendre la peau, pour plus de facilité.

### 2) Épilation de la zone contour du maillot :

- Emboîter l'accessoire maillot (13) sur la tête d'épilation jusqu'au clic.
- Sélectionner la vitesse 1.

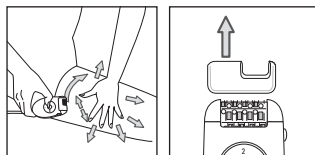

**Impératif :** bien tendre la peau.

**Épalez-vous à rebrousse poils, lentement sans appuyer.**

### B - Avec la tête de rasage (EP5320) :

#### • Mode opératoire

- Oter la tête d'épilation en appuyant sur le bouton d'éjection.
- Emboîter la tête de rasage (14) sur l'appareil.

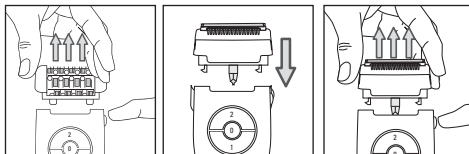

- Sélectionner la vitesse 2.
- Après utilisation arrêtez l'appareil.
- Oter la tête de rasage en appuyant sur le bouton d'éjection.

## 9-Couper et égaliser les poils sur la zone maillot (EP5420)

Mettez la tête bikini en place (21). Votre tête bikini est équipée de 3 peignes qui relèvent les poils longs pour qu'ils puissent être coupés par la lame.

Sélectionnez le peigne avant de mettre l'appareil en route.

### IMPORTANT

Pour une première utilisation nous vous conseillons d'utiliser le peigne correspondant à une hauteur de coupe maximum.

- Si vous souhaitez une longueur de poils d'environ 9 mm, utilisez le peigne le plus grand.
- Si vous souhaitez une longueur de poils d'environ 3 mm, utilisez le peigne le plus petit.
- Si vous souhaitez une longueur de poils d'environ 6 mm, utilisez le peigne de taille intermédiaire.

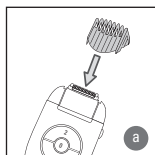

Mettez le peigne en place en le glissant dans les rainures (a), puis sélectionnez la vitesse 2.

Tenez l'appareil perpendiculairement, de façon à voir la marque de votre appareil, et déplacez-le lentement à rebrousse-poils.

### • Pour dessiner un contour net de la zone du maillot :

Si vous souhaitez couper vos poils au plus près de la peau vous utiliserez la tête bikini sans le peigne :

Arrêtez l'appareil en appuyant sur 0 et débranchez-le.

Retirez le peigne (b).

Mettez ensuite l'appareil en marche en sélectionnant la vitesse 1 ou 2.

Tenez l'appareil perpendiculairement et déplacez-le lentement à rebrousse-poils.

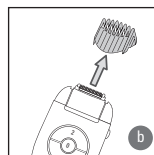

### IMPORTANT

Pour une meilleure efficacité, tendez la peau avec l'autre main pour faire ressortir les poils. Vous obtiendrez ainsi un rasage précis et peu irritant.

## 10-Entretien de l'appareil

### • Nettoyage de la tête d'épilation :

1. Débrancher l'appareil.
2. Appuyer sur le bouton d'éjection de la tête et ôter la tête d'épilation.
3. Passer la tête d'épilation sous l'eau froide du robinet en faisant tourner manuellement la tête pendant 5 à 10 secondes.

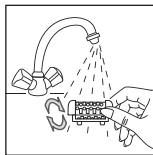
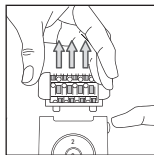
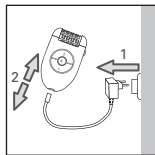

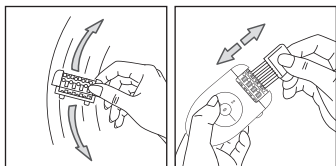

#### 4. Secouer vivement la tête d'épilation puis la sécher à l'aide d'une serviette avant de la replacer sur l'appareil.

Vous pouvez également utiliser la brosse à dents fournie.

#### • Nettoyage de la tête de rasage (EP5320) :

- Arrêtez et débranchez l'appareil.

- Retirez le capot de protection (19).

Pour cela : tenez fermement l'épilateur et placez vos doigts sur les boutons d'éjection (17) de la tête de rasage puis tirez vers le haut.

Vous dégagez ainsi le capot de protection (19) du bloc lames (18).

- Éliminez soigneusement tous les poils en soufflant sur et sous la micro-grille (15).

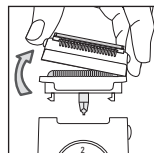

**N'utilisez jamais la brosse à dents pour nettoyer la micro-grille (15).**

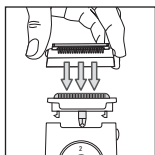

- Vous pouvez également passer le capot de protection (19) et le bloc lame (18) sous un filet d'eau froide pour parfaitement éliminer tous les poils. Secouez vivement les pièces puis séchez-les à l'aide d'une serviette sans appuyer sur la micro grille avant de les assembler.

- Remettez en place le capot de protection (19) sur le bloc lame (18). Un clic se fait entendre.

**ATTENTION ! N'APPUYEZ PAS SUR LA MICRO-GRILLE LORS DE SA REMISE EN PLACE.**  
Eviter d'appliquer de l'alcool sur le corps de l'appareil pour ne pas dégrader ses couleurs.  
Ne pas utiliser d'outil métallique ou tranchant.

#### • Nettoyage de la tête de coupe (EP5420) :

Arrêtez et débranchez l'appareil.

Appuyez sur le bouton d'éjection de la tête et ôtez la tête bikini.

Enlevez le peigne et ôtez les poils de la tête de coupe à l'aide de la brosse.

Passer la tête de coupe sous l'eau froide du robinet pendant 5 à 10 secondes.

Secouez vivement la tête de coupe puis séchez-la à l'aide d'une serviette.

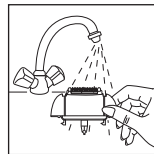

**IMPORTANT** Nettoyez systématiquement la tête de coupe de l'appareil après chaque utilisation.  
L'appareil ne doit pas être immergé. Il ne peut pas être utilisé sous la douche, ni dans le bain.

#### • Nettoyage de l'accessoire Zones Sensibles

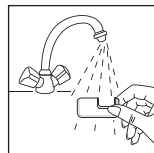
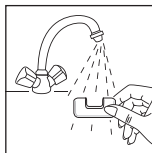
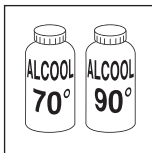





### • Nettoyage de la Tête Exfoliation

Nous vous recommandons de changer le rouleau exfoliant toutes les 3 séances de gommage ou lorsque celui-ci est usé.



Ne pas nettoyer le rouleau sous l'eau.

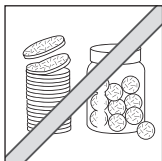
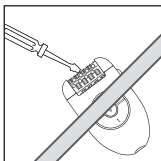
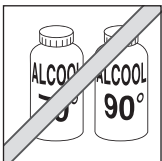

## 11-Lubrification

Pour que votre appareil reste efficace, il est indispensable d'huiler régulièrement les lames de coupe (et particulièrement après le lavage sous l'eau) avec le lubrifiant fourni, ou à défaut, avec une huile type machine à coudre.

Arrêtez et débranchez l'appareil.

Nettoyez la tête de coupe à l'aide de la brosse.

Lubrifiez les lames : une seule goutte suffit.

Faites fonctionner la tondeuse quelques secondes.

Nettoyez les surplus d'huile à l'aide d'un chiffon.

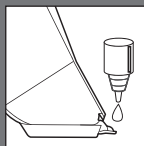

**IMPORTANT** Eviter d'appliquer de l'alcool sur le corps de l'appareil pour ne pas dégrader ses couleurs.

## 12-Soins de la peau

Les petits points rouges qui apparaissent après l'épilation prouvent que vos poils ont bien été arrachés ; ils disparaîtront rapidement. Pour cette raison, épiliez-vous de préférence le soir.

Appliquez si besoin, une crème apaisante après épilation.

## 13-Participons à la protection de l'environnement !

① Votre appareil contient de nombreux matériaux valorisables ou recyclables.

➔ Confiez celui-ci dans un point de collecte ou à défaut dans un centre service agréé pour que son traitement soit effectué.



Voor gebruik aandachtig doorlezen.

NL

## 1-Beschrijving van het apparaat

1+2-Ontharingskop	13-Bikini-accessoire
3-Pincet	14-Scheerkop (EP5320)
4-Massagekralen	15-Microrooster
5-Peelingkop	16-Tondeuse
6-2 peeling strips	17-Ontgrendelknoppen
7-Ontkoppelpknop voor verwijderbare kop	18-Mes unit
8-Beschermkap	19-Beschermkop
9-Schakelaar voor 2 snelheden en stoppen	20-Smeerolie (EP5420)
10-Borstel	21-Tondeusekop bikinilijn
11-EM2A2 adapter	a-Tondeusekop met keramisch mes
12-Okselaccessoire	b-Verwisselbare kammen (3, 6, 9 mm)

## 2-Veiligheidsadviezen

- Voor uw veiligheid beantwoordt dit apparaat aan de toepasselijke normen en regelgevingen (Richtlijnen Laagspanning, Elektromagnetische Compatibiliteit, Milieu...).
- Controleer of de spanning van uw elektriciteitsinstallatie overeenkomt met die van het apparaat. Een verkeerde aansluiting kan onherstelbare schade veroorzaken die niet door de garantie gedekt wordt.
- De installatie van het apparaat en het gebruik moeten beantwoorden aan de in uw land geldende normen.
- Dit apparaat is niet bedoeld om zonder hulp of toezicht gebruikt te worden door kinderen of andere personen, indien hun fysieke, zintuiglijke of mentale vermogen hen niet in staat stellen dit apparaat op een veilige wijze te gebruiken, tenzij zij van tevoren instructies hebben ontvangen betreffende het gebruik van dit apparaat door een verantwoordelijke persoon. Er moet toezicht zijn op kinderen zodat zij niet met het apparaat kunnen spelen.
- Gebruik het apparaat niet meer en neem contact op met een erkende Servicedienst indien:
  - het apparaat gevallen is.
  - het niet meer normaal werkt.
- De stekker moet uit het stopcontact gehaald worden:
  - vóór het reinigen en onderhoud van het apparaat
  - bij storingen tijdens het gebruik.
  - zodra u het apparaat niet meer gebruikt.
- Niet gebruiken wanneer het netsnoer beschadigd is
- Niet in water onderdompelen of onder de kraan houden, ook niet voor het reinigen.
- Niet vasthouden met vochtige handen.
- Niet bij het kastje vasthouden wanneer dit heet is, maar aan de handgreep.
- De stekker niet uit het stopcontact halen door aan het snoer te trekken, maar alleen via de stekker.
- Geen verlengsnoer gebruiken.
- Niet reinigen met schurende of corrosieve middelen.
- Niet gebruiken bij temperaturen onder 0 °C en boven 35 °C.
- Gebruik het apparaat uitsluitend met de voedingseenheid met serienr EM2A2.
- Gebruik de voedingseenheid uitsluitend met het ontharingsapparaat, nooit voor iets anders.
- Het apparaat kan alleen met behulp van speciaal gereedschap worden gerepareerd. Ga bij problemen met het apparaat of het snoer naar uw dealer of een erkend reparateur (zie bijgeleverde lijst met adressen).
- Wij kunnen niet aansprakelijk worden gesteld voor schade als gevolg van het onjuist gebruiken van het apparaat of het gebruik op een andere wijze dan in deze gebruiksaanwijzing is beschreven.
- Zorg dat het apparaat niet in contact komt met wimpers, hoofdhaaren, kleding of andere voorwerpen. Anders kunnen verwondingen ontstaan of kan het apparaat blokkeren.

- Gebruik het ontharingsapparaat niet:
  - op het gezicht,
  - op een aangetaste, verbrande of geïrriteerde huid
  - wanneer u aan een huidaandoening lijdt, zoals eczeem, spataderen, ontstekingen, moedervlekken, acné, wratten of striae.
- Bij gebruik voor de bikinilijn moet dit apparaat uitsluitend voor de buitenomtrek gebruikt worden. Niet gebruiken voor de intiemere zones.
- Uit hygiënische redenen raden wij u aan uw apparaat niet uit te lenen, ook niet aan personen uit uw directe omgeving.
- Stel het apparaat niet aan zonlicht bloot.
- Dompel het niet onder in water en houd het niet onder de kraan.

#### GARANTIE

Dit apparaat is alleen bestemd voor huishoudelijk gebruik. Het kan niet voor bedrijfsmatige doeleinden gebruikt worden. De garantie is niet geldig in geval van een oneigenlijk gebruik.

### 3-Voorbereiden van de huid

De huid moet schoon en droog zijn.

- Smeer geen crème of vochtinbrengende lotion voor de ontharing.
- Voor een extra glad resultaat is het verstandig om enkele dagen voor het ontharen met een esthetische handschoen over uw benen te gaan.
- Als u voorheen een scheerapparaat hebt gebruikt : De eerste keren dat u het ontharingsapparaat gebruikt, kan uw huid wat gevoeliger zijn omdat de haartjes door het scheren dikker en harder zijn geworden. Dit zal door het ontharingsapparaat minder worden: de haartjes zullen minder snel groeien en zullen fijner worden.
- Het ontharen zal beter en gemakkelijker verlopen als u het apparaat regelmatig gebruikt, zodat de haartjes fijner worden.

Het is verstandig om u te ontharen zodra de haartjes weer beginnen te groeien.

#### 4-Onder spanning zetten

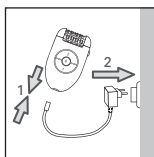

#### 5-Spanning uitschakelen

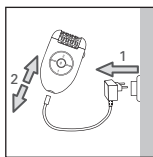

### 6-Peeling

Door de peeling : wordt het onderhuids doorgroeien (bij regelmatig gebruik) van de haartjes vermindert.

- Wij raden u ten zeerste aan de peelingkop twee dagen na het epileren te gebruiken, om uw huid niet onnodig te irriteren.
- Gebruik niet tegelijkertijd een scrubgel of crème.
- De peeling nooit op gevoelige zones toepassen (oksels/bikinilijn/gezicht).
- Na de peeling raden wij u aan met een vochtig washandje de dode huidrestjes te verwijderen.
- Daarna de huid zorgvuldig drogen.



• **Werkwijze :**

- Druk op de uitwerpknop om de epileerkop te verwijderen.
- Klik de peelingkop op het apparaat vast.
- Selecteer het toerental 1.
- Maak voor het scrubben langzame heen en weer gaande bewegingen.

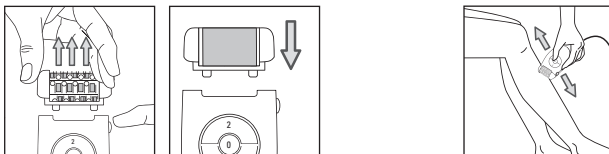

Bij het eerste gebruik van de micro-peeling, of als u in het bezit bent van een gevoelige huid, raden wij u het volgende aan :

1. maak uw huid vóór de peeling vochtig met bijvoorbeeld een washandje
2. maak met het apparaat voorzichtig langzame ronde bewegingen
3. gebruik het apparaat niet vaker dan 2 keer op dezelfde plaats.

• **Vervangen van de peelingrol :**

- Neem de peelingkop van het apparaat door op de uitwerpknop te drukken.
- Klik met behulp van het kunststof uiteinde (a) van het borsteltje de rol als volgt los :
  1. Draai de peelingkop om en houd deze vast door duim en wijsvinger op de zijkant te plaatsen.
  2. Draai de rol zodanig dat de gleuf van de rol in de middelste stand geplaatst wordt.
  3. Steek het kunststof uiteinde van het borsteltje in de gleuf en duw hier tegen om de rol uit te werpen.
  4. Zet de nieuwe rol op zijn plaats door de vleugels (b) van de peelinghouder in de gleuf van de rol te steken, duw tot u een klik hoort!

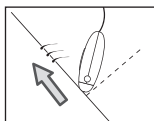
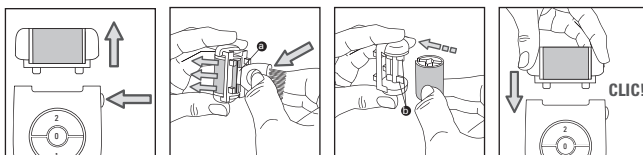

## 7-Ontharen van de benen

- Voor een optimale epilatie raden wij u aan het ontharingsapparaat enigszins schuin op de huid zetten, in de richting van het ontharen, zoals aangegeven op het schema.

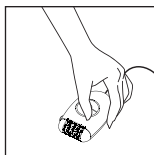

- Selecteer het toerental 1 of 2.
- De schakelaar dient gedurende het ontharen steeds zichtbaar te blijven.
- Onthaar tegen de groeirichting van de haartjes in maak langzame bewegingen zonder te drukken.

## 8-Ontharen van gevoelige zones

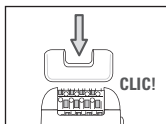

Wij raden u aan het accessoire "gevoelige zones" te gebruiken voor het epileren van uw oksels en de bikinilijn.

Dit accessoire is ontwikkeld om het aantal actieve pincetten te verminderen, voor zacht epileren.

- Voor een optimale epilatie raden wij u aan het ontharingsapparaat enigszins schuin op de huid zetten, in de richting van het ontharen, zoals aangegeven op het schema.

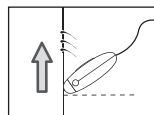

- Voorbereiding van de te ontharen zone :
  - Knip de langere haartjes (langer dan 1 cm) af.
  - Droog de te ontharen zone zorgvuldig om eventuele resten van deodorant of transpiratie te verwijderen.

### 1) Epileren van de oksels :

- Plaats het accessoire voor de oksels (12) op de epileerkop en duw tot u een klik hoort.
- Selecteer het toerental 1.



Eerst van boven naar beneden... dan van boven naar beneden.

**Let op :**

- Houd uw arm tijdens het ontharen steeds strak omhoog.
- Trek de huid strak voor gemakkelijker ontharen.

### 2) Epileren van de bikinilijn :

- Plaats het accessoire voor de bikinilijn (13) op de epileerkop en duw tot u een klik hoort.
- Selecteer het toerental 1.

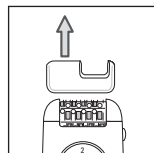
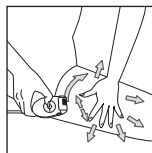

**Belangrijk :** de huid goed strak trekken.

**Onthaar tegen de goerichting van de haartjes in, maak langzame bewegingen zonder te drukken.**

**B-Met de scheerkop (EP5320) :**

#### • Werkwijze :

- Druk op de uitwerpknop om de epileerkop te verwijderen.
- Plaats de scheerkop (16) op het apparaat.

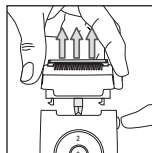
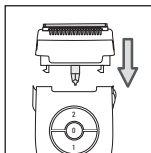
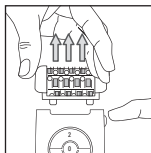

- Selecteer het toerental 1 of 2.
- Schakel na gebruik het apparaat uit.
- Druk op de uitwerpknop om de scheerkop te verwijderen.

## 9-Om de haren van de bikinilijn te scheren en bij te houden (EP5420)

Zet de bikinikop op zijn plaats (21). Uw bikinikop heeft 3 kammen die de lange haren optillen, zodat ze door het scheermes kunnen worden afgeschoren.

### • Selecteer de kam voordat u het apparaat aanzet.

- Indien u een haarlengte van ca. 9 mm wenst, gebruikt u de grootste kam.
- Indien u een haarlengte van ca. 3 mm wenst, gebruikt u de kleinste kam.
- Indien u een haarlengte van ca. 6 mm wenst, gebruikt u de middelste kam.

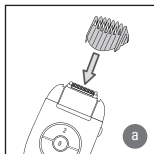

- Schuif de kam in de twee inkepingen van de tondeusekop (a) en selecteer het toerental 2.

- Houd het apparaat loodrecht, zodat u het merk van uw apparaat ziet en verplaats het langzaam tegen de richting van de haren in.

Voor een eerste gebruik raden wij u aan de kam te gebruiken, wat overeenkomt met de maximale scheerhoogte. Bij irritatie kunt u na gebruik een beetje talkpoeder aanbrengen.

### • Om de bikinilijn nauwkeurig te volgen :

Indien u uw haren zo dicht mogelijk tegen de huid wilt afscheren, moet u de bikinikop zonder kam gebruiken :

- Schakel het apparaat uit door op 0 te drukken en haal de stekker uit het stopcontact.
- Verwijder de kam door deze weg te duwen (b).
- Schakel het apparaat vervolgens in door het toerental 1 of 2 te selecteren.
- Houd het apparaat loodrecht vast en beweeg het langzaam tegen de richting van de haren in).

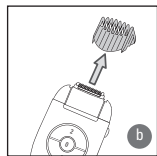

Trek voor een grotere doeltreffendheid de huid met de andere hand strak, zodat de haren naar buiten komen. Het scheerresultaat is op deze wijze nauwkeurig en u heeft minder last van irritatie.

## 10-Onderhoud van het apparaat

### • Reiniging van de epileerkop :

1. Haal de stekker van het apparaat uit het stopcontact.
2. Druk op de uitwerpknop van de kop en verwijder de epileerkop.
3. Houd de epileerkop onder de koude kraan en laat de kop met de hand 5 tot 10 seconden draaien.

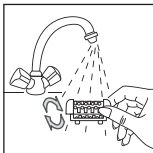
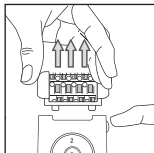
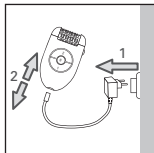

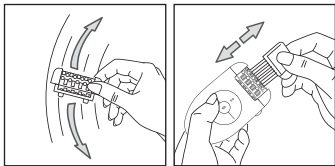

**4. Schud de epileerkop krachtig en droog hem daarna af met een handdoek, alvorens hem op het apparaat terug te plaatsen.**

U kunt tevens het meegeleverde reinigingsborsteltje gebruiken.

• **Reiniging van de scheerkop (EP5320) :**

- Zet het apparaat uit en trek de stekker uit het stopcontact.

- Verwijder de beschermkop (19).

Om dit te doen drukt u op de ontgrendelknoppen en trekt de kap naar boven. Zo verwijderd u de beschermkop (19) van het messenblok (18).

- Verwijder de haren voorzichtig door op en rond het micro rooster (15) te blazen.

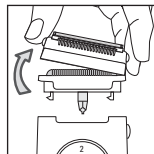

**Nooit het borsteltje gebruiken voor het reinigen van het microrooster (15).**

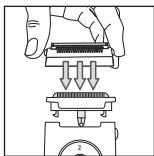

- U kunt de beschermkop (19) en de mesjes (18) ook onder de koude kraan houden om alle haartjes te verwijderen. Schud alle onderdelen goed en droog ze vóór het terugplaatsen af met een handdoek zonder op het microrooster te drukken.

- Zet de beschermkop (19) terug op de mesjes (18). U hoort een klink.

**LET OP! DRUK TIJDENS HET TERUGPLAATSEN NIET OP HET MICROROOSTER.** Vermijd alcohol op het apparaat te gebruiken, om de kleuren niet aan te tasten. Gebruik geen metalen of scherpe gereedschappen.

• **Reiniging van de epileerkop (EP5420) :**

• Zet het apparaat uit.

• Druk op de uitwerpknop van de kop en verwijder de epileerkop.

• Houd de epileerkop onder de koude kraan en laat de kop met de hand 5 tot 10 seconden draaien.

• Schud de epileerkop krachtig en droog hem daarna af met een handdoek, alvorens hem op het apparaat terug te plaatsen.



U kunt tevens het meegeleverde reinigingsborsteltje gebruiken.

• **Reiniging van de accessoires voor gevoelige zones**

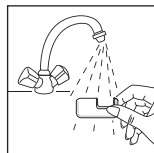
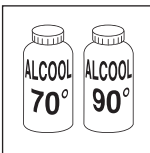



### • Reiniging van de epileerkop

Wij raden u aan de peelingrol te vervangen na 3 scrubbeurten of wanneer deze versleten is.

**!** De rol niet onder de kraan reinigen.

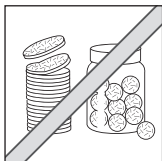
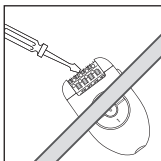
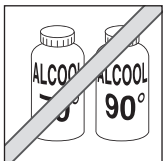

## 11-Insmeren

Om te zorgen dat uw apparaat goed blijft werken, is het noodzakelijk regelmatig de scheerbladen te smeren (met name na reiniging onder de kraan) met het meegeleverde smeermiddel of, indien u hier niet meer over beschikt, met naaimachineolie.

- Stop en haal de stekker van het apparaat uit het stopcontact.
- Reinig de scheerkop met behulp van het borsteltje.
- Smeer de scheermesjes : één druppel is voldoende.
- Laat de tondeuse enkele seconden werken. Neem de overtollige olie weg met een doekje.

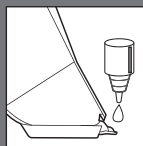

Vermijd alcohol op het apparaat te gebruiken, om de kleuren niet aan te tasten.

## 12-Huidverzorging

Dit is een normaal verschijnsel, dat snel zal verdwijnen. Om deze reden is het verstandig om u's avonds te ontharen.

Breng indien nodig na het ontharen een kalmerende crème op.

## 13-Wees vriendelijk voor het milieu !

- ① Uw apparaat bevat veel materialen die hergebruikt of gerecycleerd kunnen worden.
- ➔ Breng het naar een hiervoor bedoeld verzamelpunt of een erkende servicedienst voor verwerking hiervan.





Vor Gebrauch bitte aufmerksam durchlesen.

D

## 1-Beschreibung

1+2-Epilierkopf	13-Bikini-Zubehör
3-Pinzetten	14-Rasiereraufsatz (EP5320)
4-Massagekugeln	15-Scherfolie
5-Mikropeelingaufsatz	16-Haartrimmer
6-Mikropeelingrolle	17-Entriegelungsknöpfe
7-Entriegelungsknopf des Epilieraufsatzes	18-Scherkopf
8-Deckel	19-Schutzhaube
9-Schalter für 2 Geschwindigkeiten und Stop	20-Schmieröl
10-Reinigungsbürstchen	21-Bikini-Trimmer (EP5420)
11-EM2A2-Adapter	a-Scherkopf mit Keramikmesser
12-Achselhöhlen-Zubehörteil	b-austauschbare Kämme (3, 6, 9 mm)

## 2-Zu ihrer Sicherheit

- Lesen Sie die Gebrauchsanleitung sorgfältig vor der ersten Inbetriebnahme ihres Gerätes durch.

Eine unsachgemäße Bedienung entbindet den Hersteller von jeglicher Haftung.

Um Ihre Sicherheit zu gewährleisten, entspricht dieses Gerätes den gültigen Normen und Bestimmungen (Niederspannung, elektromagnetische Verträglichkeit, Umwelt...).

- Überprüfen Sie, dass die Betriebsspannung Ihres Geräts mit der Spannung Ihrer Elektroinstallation übereinstimmt. Ein fehlerhafter Anschluss kann irreparable Schäden hervorrufen, die nicht von der Garantie abgedeckt sind.
- Die Installation des Geräts muss den in Ihrem Land gültigen Normen entsprechen.
- Dieses Gerät darf nicht von Personen (inbegriffen Kindern) mit eingeschränkten körperlichen, sensorischen oder geistigen Fähigkeiten benutzt werden. Das Gleiche gilt für Personen, die keine Erfahrung mit dem Gerät besitzen oder sich mit ihm nicht auskennen, außer wenn sie von einer für ihre Sicherheit verantwortlichen Person beaufsichtigt werden oder von dieser mit dem Gebrauch des Gerätes vertraut gemacht wurden. Kinder müssen beaufsichtigt werden, damit sie nicht mit dem Gerät spielen.
- Benutzen Sie das Gerät nicht und treten Sie mit einem zugelassenen Kundendienstcenter in Kontakt, wenn: das Gerät zu Boden gefallen ist und nicht richtig funktioniert.
- Das Gerät muss ausgesteckt werden: vor Reinigung und Wartung, bei Funktionsstörungen zum wechseln der Zubehörteile und sofort nach dem Gebrauch. Lassen Sie das Kabel niemals herunter hängen, oder in die Nähe von, oder in Berührung mit einer Wärmequelle oder einer scharfen Kante kommen.
- Wenn das Stromkabel beschädigt ist, darf das Gerät nicht benutzt werden.
- Nicht ins Wasser tauchen und nicht unter fließendes Wasser halten, auch nicht zur Reinigung.
- Fassen Sie das Gerät nicht mit feuchten Händen an oder wenn Sie barfuß sind.
- Stecken Sie das Gerät nicht durch Ziehen am Stromkabel aus, sondern ziehen Sie den Stecker aus der Steckdose.
- Benutzen Sie kein Verlängerungskabel.
- Reinigen Sie das Gerät nicht mit scheuernden oder ätzenden Produkten.
- Betreiben Sie das Gerät nicht bei Temperaturen unter 0 °C oder über 35 °C. Legen Sie das Gerät nicht ab solange es eingeschaltet ist. Verwenden Sie nur original Zubehör. Das Gerät nie unbeaufsichtigt betreiben.

• **VERWENDEN SIE DAS EPILIERGERÄT NICHT :**

- im Gesicht
- auf verletzter, verbrannter oder gereizter Haut
- auf Risikozonen (Krampfadern, Leberflecken, Warzen oder Muttermalen...).
- bei dermatologischen Problemen (Ekzemen, Hautentzündungen, Akne...).
- Beim Gebrauch dieses Geräts in der Bikinizone darf dieses nur im äußeren Bereich eingesetzt werden. Nicht im Intimbereich (Schamlippen) einsetzen.
- Aus Gründen der Hygiene sollten Sie Ihr Gerät nicht an andere Personen verleihen, auch nicht in Ihrem unmittelbaren Umfeld. Das Gerät darf nur in Verbindung mit dem im Lieferumfang enthaltenem Netzteil betrieben werden. Das Netzteil darf nicht zu anderen Zwecken verwendet werden.

Das eingeschaltete Gerät darf nicht mit Wimpern, Kopfhaar, Kleidern oder mit sonstigen Gegenständen in Berührung kommen, da sonst Verletzungsgefahr besteht oder der Betrieb des Gerätes beeinträchtigt werden könnte.

### GARANTIE

Jeder Eingriff, außer der im Haushalt üblichen Reinigung und Pflege durch den Kunden, muss durch den Kundendienst erfolgen. Dieses Gerät ist ausschließlich für den Hausgebrauch bestimmt. Es darf nicht für gewerbliche Zwecke eingesetzt werden. Bei unsachgemäßer Benutzung erlischt die Garantie.

## 3-Vorbereitung der Haut

- Ihre Haut muß sauber und trocken sein.
- Vor der Epilation weder eine Creme noch eine Feuchtigkeitmilch auftragen.
- Falls Sie die Beine vorher mit dem Rasierer enthaart haben :  
- Die Haut kann am Anfang noch sehr empfindlich sein, da die Härchen durch die Rasur dicker und starrer geworden sind. Dieser Zustand verbessert sich durch Benutzung Ihres Epiliergeräts.
- Ihr Epiliergerät ist um so wirksamer und leichter in der Anwendung, je regelmäßiger Sie es benutzen, da die Härchen mit der Zeit immer feiner werden.

**Wir empfehlen Ihnen, sobald die Härchen nachwachsen, gleich die nächste Enthaarung vorzunehmen.**

## 4-Anschließen

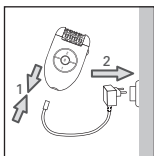

## 5-Ausstecken

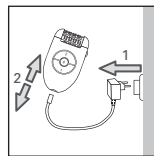

## 6-Peeling

Durch das Peeling : Wachsen die Härchen bei regelmäßiger Anwendung weniger schnell nach.

Es wird dringend dazu geraten, zur Schonung der Haut zwischen der Epilation und dem Einsatz des Peelingkopfs 2 Tage vergehen zu lassen.

- Verwenden Sie nie gleichzeitig ein Peelinggel bzw. eine Peelingcreme.



- Das Peeling niemals an empfindlichen Stellen (Achseln, Bikinizone, Gesicht) anwenden.
- Wir empfehlen Ihnen, die abgestorbenen Hautzellen nach dem Peeling mit einem feuchten Waschlappen abzuwaschen. Trocknen Sie die Haut anschließend gründlich.
- **Vorgehensweise**
  - Drücken Sie auf den Entriegelungsknopf und nehmen Sie den Epilierkopf ab.
  - Klipsen Sie den Mikropeelingaufsatz auf das Gerät.
  - Stellen Sie die Geschwindigkeitsstufe ein.
  - Führen Sie das Peeling mit langsamen Hin- und Herbewegungen aus.

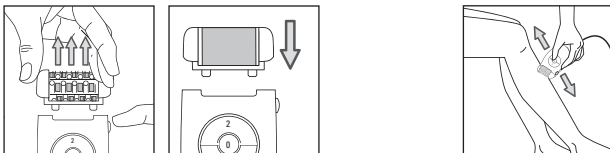

Bei der erstmaligen Anwendung der Peeling-Funktion ist es bei empfindlicher Haut ratsam :

1. Die Haut vor dem Peeling mit einem Wattebausch oder einem Waschlappen anzuweichen.
2. Die langsame und sanfte Geschwindigkeitsstufe einzustellen.
3. Anwendung nicht öfter als zwei Mal an derselben Stelle zu wiederholen.

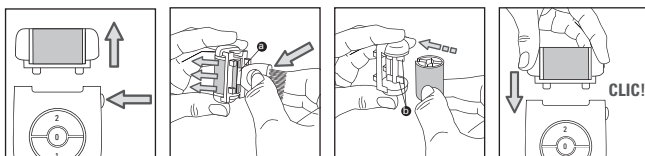

#### • Auswechseln der Peelingrolle :

- Drücken Sie auf den Entriegelungsknopf und nehmen Sie den Mikropeelingaufsatz vom Gerät ab.
- Entklipsen Sie die Peelingrolle unter Zuhilfenahme des Plastikgriffs (a) der Bürste auf folgend Weise:
  1. Drehen Sie den Mikropeelingaufsatz und drücken Sie dabei mit Daumen und Zeigefinger auf die Seitenteile, um ihn festzuhalten.
  2. Drehen Sie die Rolle, so dass sich der Schlitz der Rolle in der Mitte befindet.
  3. Führen Sie den Plastikgriff der Bürste in den Schlitz ein und drücken Sie die Rolle heraus.
  4. Legen Sie die neue Rolle ein. Führen Sie dazu die Halterippen (b) des Rollenträgers in den Schlitz der Rolle ein und drücken Sie sie fest nach unten, bis sie hörbar einrastet !

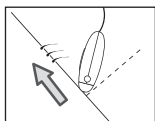

## 7-Epilation der Beine

- Für eine optimale Enthaarung muss der Epilierer wie auf der Zeichnung angegeben in leicht schrägem Winkel zur Haut gehalten werden.



- Stellen Sie die Geschwindigkeitsstufe 1 oder 2 ein.
  - Der Schalter muss bei der Benutzung immer sichtbar sein.
  - Epilieren Sie Ihre Beine entgegen der Wuchsrichtung der Haare.
- Halten Sie den Epilierer senkrecht an das Bein und führen Sie ihn langsam, ohne Druck auszuüben.

## 8-Epilation empfindlicher Zonen

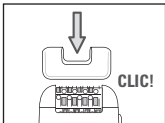

Es ist ratsam, zum Epilieren der Achselhöhlen und der Bikinizone das Zubehör für empfindliche Zonen zu benutzen.

Dieses Zubehör dient dazu, die Anzahl der aktiven Pinzetten zu verringern und garantiert eine äußerst sanfte Epilation.

- Für eine optimale Enthaarung muss der Epilator wie auf der Zeichnung angegeben in leicht schrägem Winkel zur Haut gehalten werden.

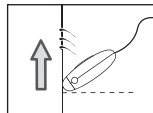

### • Vorbereitung der Haut an empfindlichen Zonen :

- Schneiden Sie Härchen, die länger als 1 cm sind, ab.
- Trocknen Sie die Hautpartie. Es dürfen keine Deodorant- oder Schweißspuren mehr vorhanden sein.

#### 1) Epilation der Achselhöhlen :

- Stecken Sie das Achselhöhlen-Zubehör (12) auf den Epilierkopf. Es muss hörbar einrasten.
- Stellen Sie die Geschwindigkeitsstufe 1 ein.



Zuerst von unten nach oben ....  
Dann von oben nach unten.

#### Achtung :

- a) Halten Sie den Arm bis zum Schluss der Epilation so weit wie möglich nach oben.
- b) Straffen Sie die Haut, damit sie leichter zu epilieren ist.

#### 2) Epilation der Bikini-Zone :

- Stecken Sie das Bikini-Zubehör (13) auf den Epilierkopf. Es muss hörbar einrasten.
- Stellen Sie die Geschwindigkeitsstufe 1 ein.

**Achtung :** Die Haut vorher straffen.

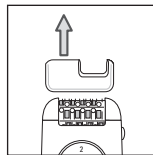
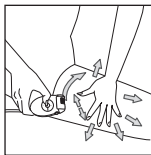

Das Haar gegen die Wuchsrichtung, mit langsamen Bewegungen, ohne Druck entfernen.

**B- Mit dem Rasiereraufsatz (EP5320) :****• Gebrauchsanleitung :**

- Drücken Sie den Entriegelungsknopf, um den Epilierkopf abzunehmen.
- Setzen Sie den Rasiereraufsatz (14) auf das Gerät.
- Stellen Sie die Geschwindigkeitsstufe 2 ein.

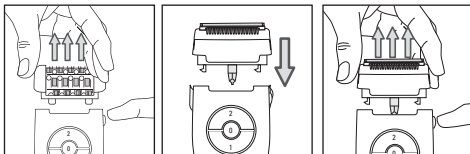

- Schalten Sie das Gerät nach der Benutzung ab.
- Drücken Sie den Entriegelungsknopf, um den Rasiereraufsatz abzunehmen.

## 9-Zum Schneiden der Haare in der Bikinizone (EP5420)

Setzen Sie den Bikini-Trimmer ein (21). Der Bikini-Trimmer ist mit 3 Scherkämmen ausgestattet, die die langen Haare aufstellen, damit sie von dem Keramikmesser erfasst werden.

**WICHTIG**

Bei der ersten Benutzung sollten Sie den Kammaufsatz mit der höchsten Schnittlänge benutzen.

Wählen Sie den Scherkopf vor der Inbetriebnahme des Geräts.

- Für eine Haarlänge von etwa 9 mm wird der größte Kammaufsatz eingesetzt.
- Für eine Haarlänge von etwa 3 mm wird der kleinste Kammaufsatz eingesetzt.
- Für eine Haarlänge von etwa 6 mm wird der mittelgroße Kammaufsatz eingesetzt.

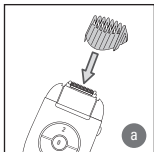

Stecken Sie den Kammaufsatz in die beiden Aussparungen des Trimmers (a) und stellen Sie die Geschwindigkeitsstufe 2 ein.

Halten Sie das Gerät senkrecht auf die Haut, so dass die Marke des Geräts sichtbar bleibt und führen Sie es langsam entgegen der Wuchsrichtung der Haare.

**WICHTIG** Sollten Reizungen auftreten, kann nach der Benutzung des Geräts ein wenig Körperpuder verwendet werden.

**• Um klare Konturen in der Bikinizone zu erhalten :**

Wenn Sie die Haare ganz kurz über der Haut abschneiden wollen, kann der Bikini-Trimmer ohne Kammaufsatz verwendet werden :

Schalten Sie das Gerät durch einen Druck auf 0 aus und stecken Sie es aus.

Nehmen Sie den Trimmer ab (b), indem Sie ihn nach unten drücken.

Setzen Sie das Gerät anschließend in Betrieb, indem Sie die Geschwindigkeitsstufe 1 oder 2 einstellen.

Halten Sie das Gerät senkrecht auf die Haut und führen Sie es langsam entgegen der Wuchsrichtung der Haare.

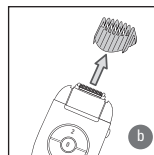

**WICHTIG** Spannen Sie die Haut mit der anderen Hand, um die Haare aufzustellen. Die Rasur wird auf diese Weise präziser und reizt die Haut weniger.

## 10-Reinigung des Geräts

### • Reinigung des Epilierkopfs :

1. Stecken Sie das Gerät aus.
2. Drücken Sie den Entriegelungsknopf und nehmen Sie den Scherkopf ab.
3. Spülen Sie den Epilierkopfs 5 bis 10 Sekunden lang unter fließendem kaltem Leitungswasser ab und drehen Sie ihn dabei hin und her.

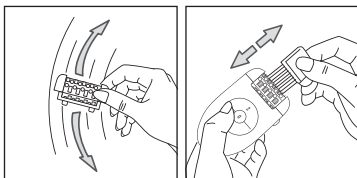
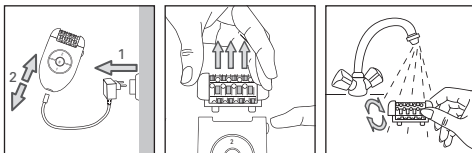

4. Schütteln Sie den Epilierkopfs energisch und trocknen Sie ihn anschließend mit einem Handtuch ab. Legen Sie ihn wieder in das Gerät ein.

Es kann ebenfalls die mitgelieferte Reinigungsbürste verwendet werden.

### • Reinigung des Rasiereraufsatz (EP5320) :

- Schalten Sie das Gerät aus und stecken Sie es aus.
  - Nehmen Sie die Schutzhaube ab (19).
- Gehen Sie dabei wie folgt vor: drücken Sie den Entriegelungsknopf und ziehen Sie sie nach oben. Die Schutzhaube (19) kann nun vom Scherkopf (18) abgenommen werden.
- Pusten Sie die auf und um die Scherfolie (15) befindlichen Haare weg.

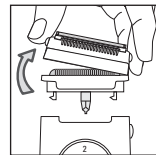

- Entfernen Sie sorgfältig alle Haare, indem Sie unter die Scherfolie (15) pusten.

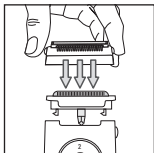

- Verwenden Sie zum Reinigen der Scherfolie(15) keinesfalls das Bürstchen.
- Zum vollständigen Entfernen aller Haare können Sie den Schutzhaube (19) und den Scherkopf (18) ebenfalls unter fließendem kaltem Wasser abspülen. Schütteln Sie die Teile energisch und trocknen Sie sie anschließend mit einem Handtuch zusammen.
  - Setzen Sie die Schutzhaube (19) wieder auf den Scherkopf (18). Er muss hörbar einklicken.

**ACHTUNG! ÜBEN SIE BEIM WIEDEREINSETZEN DIE SCHERFOLIE KEINEN DRUCK AUS. Das Gehäuse des Geräts darf zum Schutz der Farbschicht nicht mit Alkohol in Berührung kommen. Verwenden Sie keine Werkzeuge aus Metall und keine scharfen Werkzeuge.**

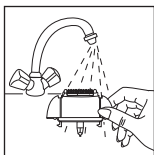

• **Reinigung des Bikini-Trimmers (EP5420) :**  
Schalten Sie das Gerät aus und stecken Sie es aus.  
Nehmen Sie den Bikini-Trimmer ab und entfernen Sie die Haare mit einem Bürstchen aus dem Bikini-Trimmer.  
Halten Sie den Bikini-Trimmer 5 bis 10 Sekunden lang unter fließendes kaltes Wasser.  
Schütteln Sie den Bikini-Trimmer energisch und trocknen Sie ihn anschließend mit einem Handtuch ab.

**WICHTIG** Reinigen Sie den Bikini-Trimmer systematisch nach jeder Benutzung.  
Das Gerät darf nicht ins Wasser getaucht werden. Es darf nicht unter der Dusche oder in der Badewanne eingesetzt werden.

• **Reinigung der Zubehöerteile für empfindliche Hautbereiche**

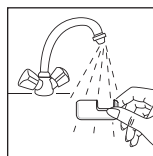
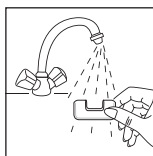
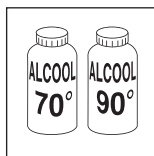

• **Reinigung des Mikropeelingaufsatzes**

Die Peelingrolle sollte nach 3 Sitzungen und bei Anzeichen von Abnutzung ausgewechselt werden.

**!** Die Rolle darf nicht unter fließendem Wasser gereinigt werden.

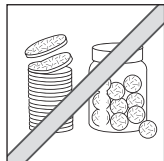
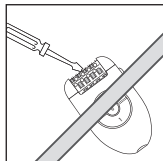
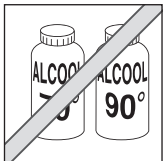

## 11-Wartung

Die Schneiden des Geräts müssen besonders nach der Reinigung unter fließendem Wasser regelmäßig mit dem mitgelieferten Schmiermittel oder Nähmaschinenöl geölt werden, um die Leistungsfähigkeit zu bewahren.

Stellen Sie den Schalter auf 0 und stecken Sie das Gerät aus.

Reinigen Sie den Scherkopf mit einem Bürstchen.

Schmieren Sie die Schneiden (Abb.24): ein Tropfen reicht.

Nehmen Sie den Scherkopf ein paar Sekunden lang in Betrieb. Nehmen Sie das überflüssige Öl mit einem Tuch ab.

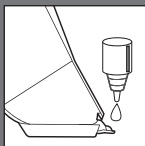

**WICHTIG** Vermeiden Sie, dass das Gehäuse des Geräts mit Alkohol in Berührung kommt, um die Farben nicht zu beeinträchtigen.

## 12-Pflege der Haut

Nach der Haarentfernung können sich auf der Haut kleine rote Pünktchen bilden. Dies ist eine natürliche Reaktion. Diese Rötungen werden schnell wieder zurückgehen. Epilieren Sie sich aus diesem Grund vorzugsweise am Abend. Tragen Sie nach der Haarentfernung - falls erforderlich eine reizlindernde Creme auf.

## 13-Tun Sie etwas für den Umweltschutz!!

① Ihr Gerät enthält zahlreiche wieder verwertbare oder recyclebare Materialien.

➔ Bringen Sie das Gerät zur Entsorgung zu einer Sammelstelle Ihrer Stadt oder Gemeinde.





