

CONGELATORI VERTICALI STATICI.....da pag.1 a pag.2	IT
FREE-STANDING UPRIGHT FREEZERS.....page 3 to page 4	GB
CONGÉLATEURS VERTICAUX FIXES.....de page. 5 à page 6	FR
GEFRIERSCHRÄNKE .....da pag.7 a pag.8	DE
CONGELADORES VERTICALES.....de pág.9 a pág.10	ES
ARCAS VERTICAIS DE INSTALAÇÃO LIVRE.....da pag.11 a pag.12	PT
ΣΤΑΤΙΚΟΙ ΟΡΘΟΙΟΙ ΚΑΤΑΨΥΚΤΕΣ.....από σελ.13 έως σελ.14	EL
ZAMRAŽARKI PIONOWE STATYCZNE.....od str.15 do str.16	PL
MRAZÁKY VOLNĚ STOJÍCÍ.....od strany17 do strany 18	CZ
VERTICALE VRIEZERS MET STATISCHE KOELING.da pag.19 a pag.20	NL
STAATTISET KAAPPIPAKASTIMET.....från sida 21 till sida 22	FI
STATISKE FRYSESKAP.....fra side23 til side24	NO
STATISKA VERTIKALA FRYRSAR.....sivut 25-26	SV
STATISKE FRYSESKAP.....fra sd.27 til sd.28	DA

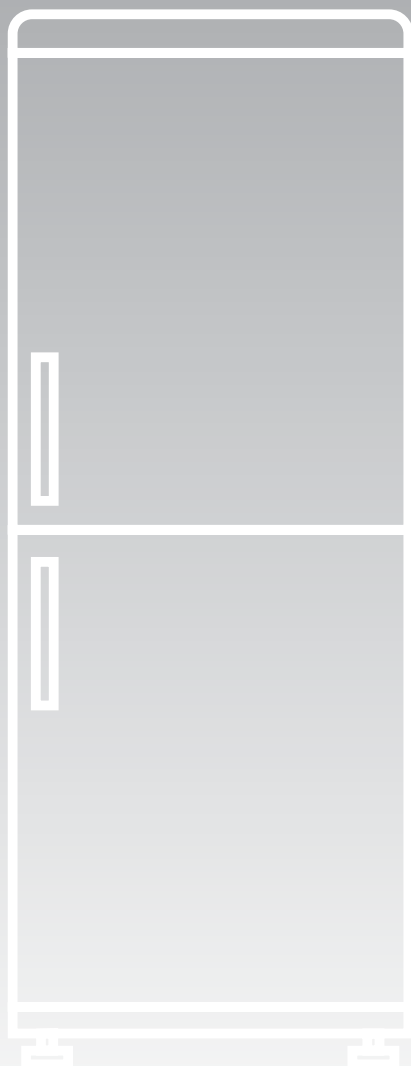



## CONGELATORI VERTICALI STATICI

### QUADRO COMANDI

Per raggiungere il quadro comandi è sufficiente aprire la porta superiore del congelatore.

La spia verde "  " accesa indica che il congelatore è alimentato da corrente elettrica, si accende qualunque sia la posizione del termostato, compresa la posizione " ● "

La manopola consente di attivare il funzionamento dell' apparecchio e di impostare la temperatura del vano congelatore. Le posizioni consigliate sono 2-3. Per spegnere l'apparecchio ruotare la manopola sulla posizione " ● ".

(Figura 1)

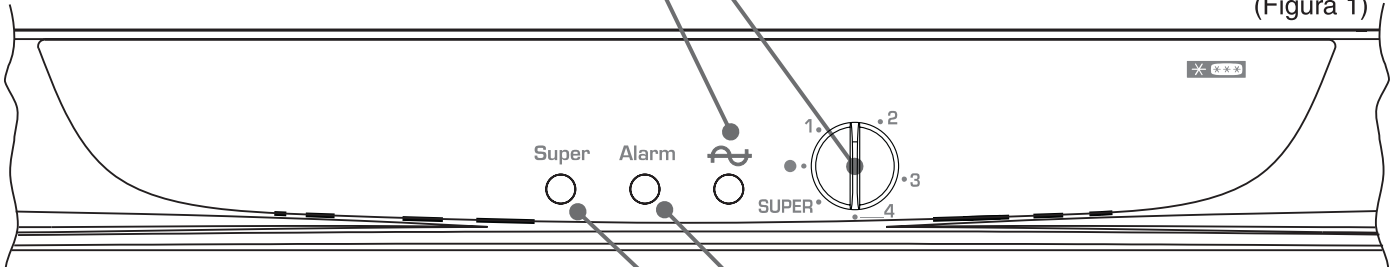

La spia gialla/arancio si accende quando la manopola termostato è ruotata in corrispondenza della posizione SUPER. In questo caso il compressore funziona continuamente

La spia rossa si accende quando la temperatura del congelatore è superiore a quella impostata sulla manopola termostato. Ciò può dipendere da:

- apparecchio appena messo in funzione
- porta rimasta aperta troppo a lungo
- introduzione di alimenti caldi

### CONGELAZIONE

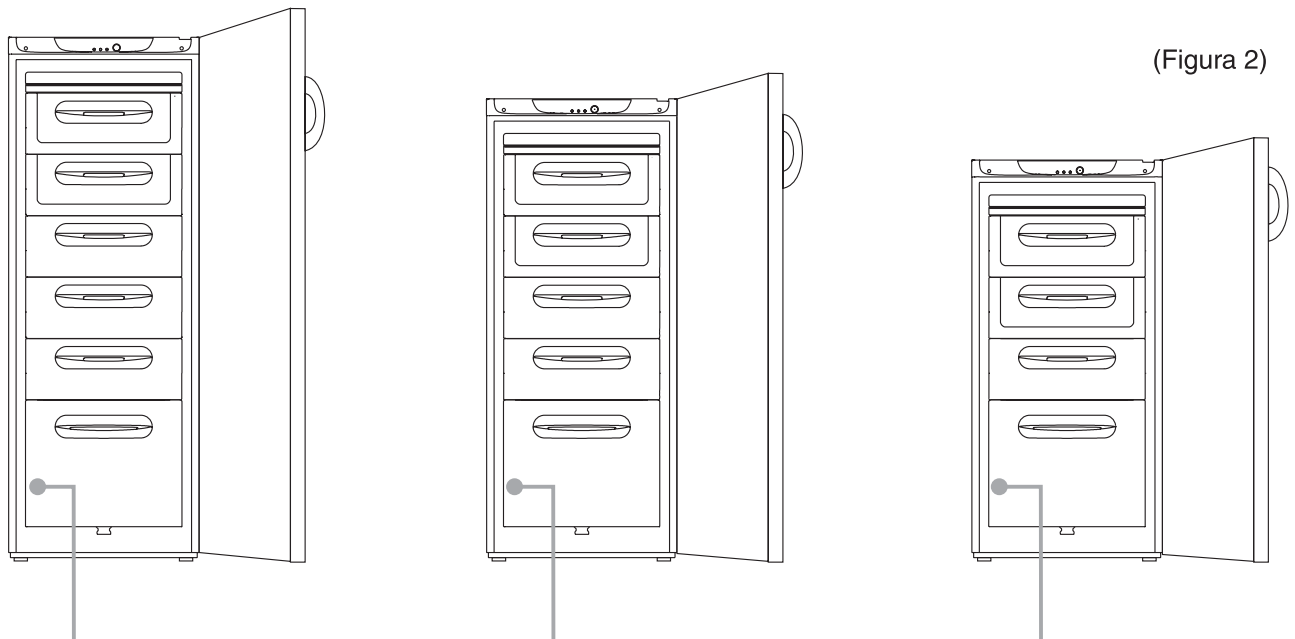

(Figura 2)

**NB. In questa posizione troverete la targa matricola, contenente la quantità massima di alimenti che è possibile congelare, e i dati da comunicare all'Assistenza Tecnica qualora si verificasse un guasto.**

La buona conservazione degli alimenti congelati è garantita in tutti gli scomparti del congelatore.

Per la congelazione del massimo carico dichiarato si consiglia di appoggiare gli alimenti direttamente sui ripiani, e togliendo temporaneamente i cassetti.

Ruotare in senso orario il termostato che regola le funzioni del congelatore fino a raggiungere la posizione di SUPER, contemporaneamente si accenderà la relativa spia gialla/arancio (vedi figura 1). Dopo 24 ore introdurre i cibi direttamente sulla griglia metallica. Trascorse altre 24 ore la congelazione è terminata, si possono reintrodurre i cassetti e ridistribuire i cibi all'interno del congelatore. Riportare quindi il termostato nella posizione 2-3.

Per le prove normative di congelazione e conservazione togliere tutti i cassetti ad esclusione di quello in basso.

## IL DRENAGGIO DELL'ACQUA

**NB. E' consigliabile sbrinare il congelatore quando lo strato di ghiaccio supera i 3 mm. di spessore.**

Il Congelatore è dotato di un sistema di evacuazione dell'acqua di sbrinamento.

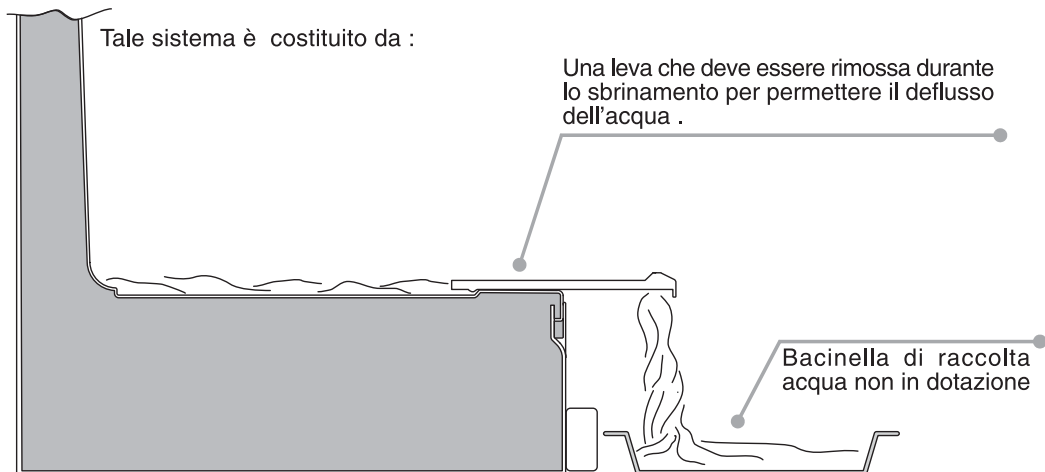

## INVERSIONE DEL SENSO DI APERTURA DELLE PORTE

Sdraiare o inclinare di 45° il frigorifero, per facilitare le operazioni nella parte inferiore dello stesso

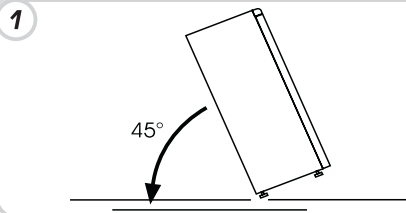

Togliere la cerniera inferiore destra svitando le viti, quindi togliere la porta

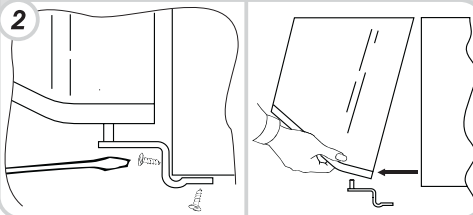

Togliere i tappi (A) e (B), svitare le viti ed estrarre parzialmente il cruscotto.

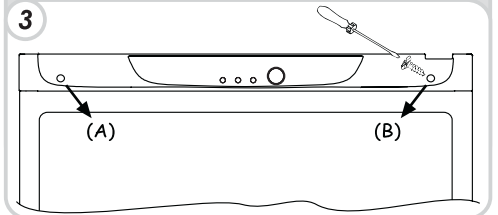

Svitare la cerniera destra

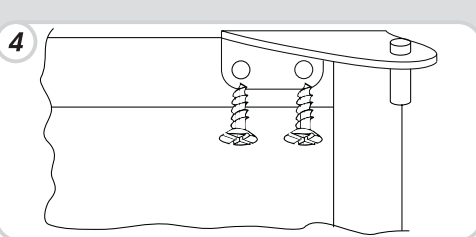

Incidere e rompere l'asola sinistra del cruscotto nella zona dell'impronta

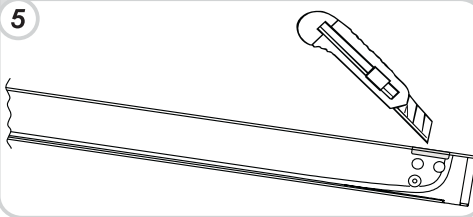

Dalla busta accessori in dotazione, prelevare e fissare la cerniera superiore sinistra

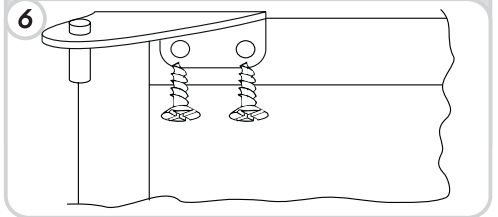

Rimontare il cruscotto, fissando con le viti e i tappini

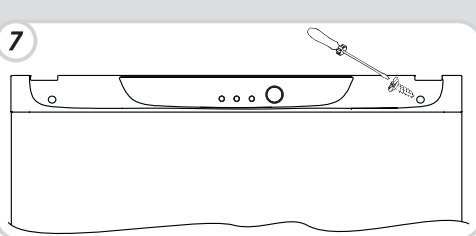

Rimontare la porta e fissare la cerniera inferiore

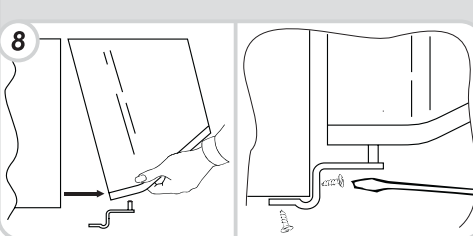

Per effettuare la reversibilità delle maniglie: togliere i tappini estetici sul lato destro delle porte

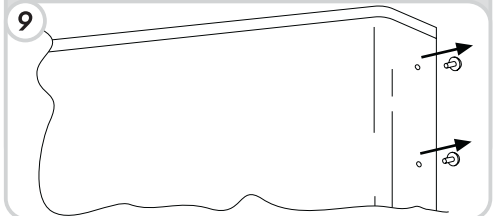

Svitare le maniglie dal lato sinistro e spostarle sul lato destro, quindi posizionare i tappini estetici sul lato sinistro delle porte

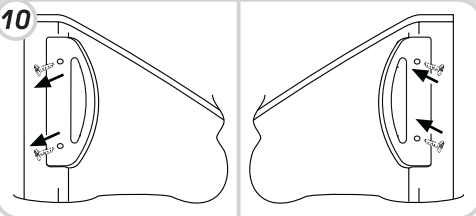

Ripartire l'apparecchio in posizione verticale e attendere 2 ore prima di rimetterlo in funzione

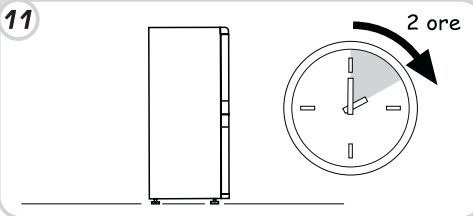

## FREE-STANDING UPRIGHT FREEZERS

### CONTROL PANEL

Open the top door of the freezer to access the control panel.

The green «» light shows that the power supply is working. This light is on irrespective of the knob setting, and when the knob is set to “●”.

Turn the knob to switch on the appliance and set the temperature of the freezer compartment. (Recommended setting – 2-3). Turn the knob to “●” to turn off the appliance.

(Fig. 1).

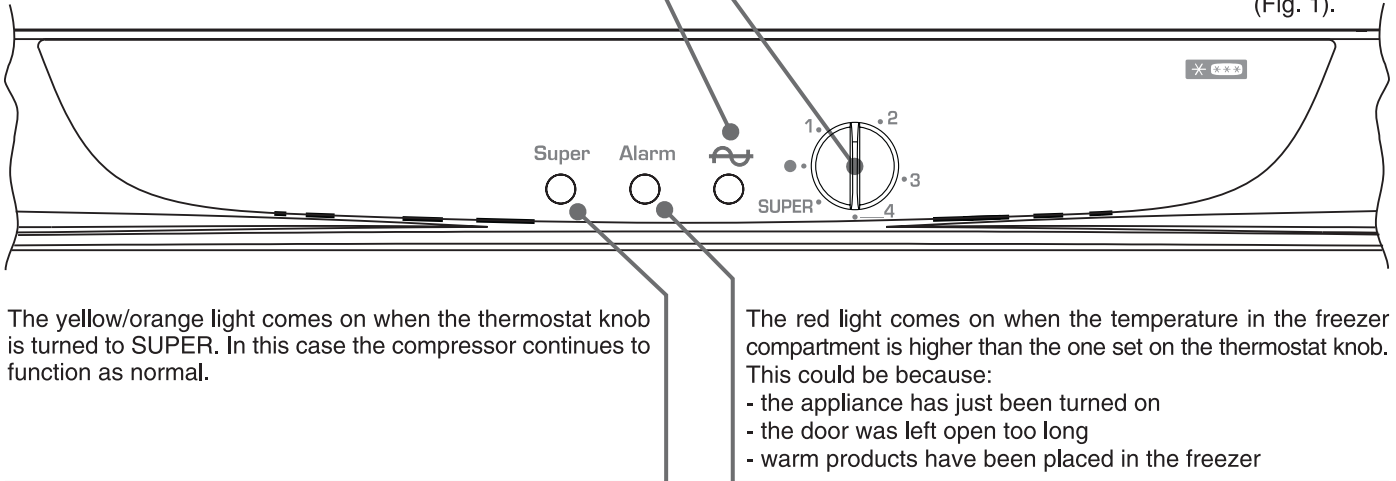

The yellow/orange light comes on when the thermostat knob is turned to SUPER. In this case the compressor continues to function as normal.

The red light comes on when the temperature in the freezer compartment is higher than the one set on the thermostat knob. This could be because:

- the appliance has just been turned on
- the door was left open too long
- warm products have been placed in the freezer

### FREEZING

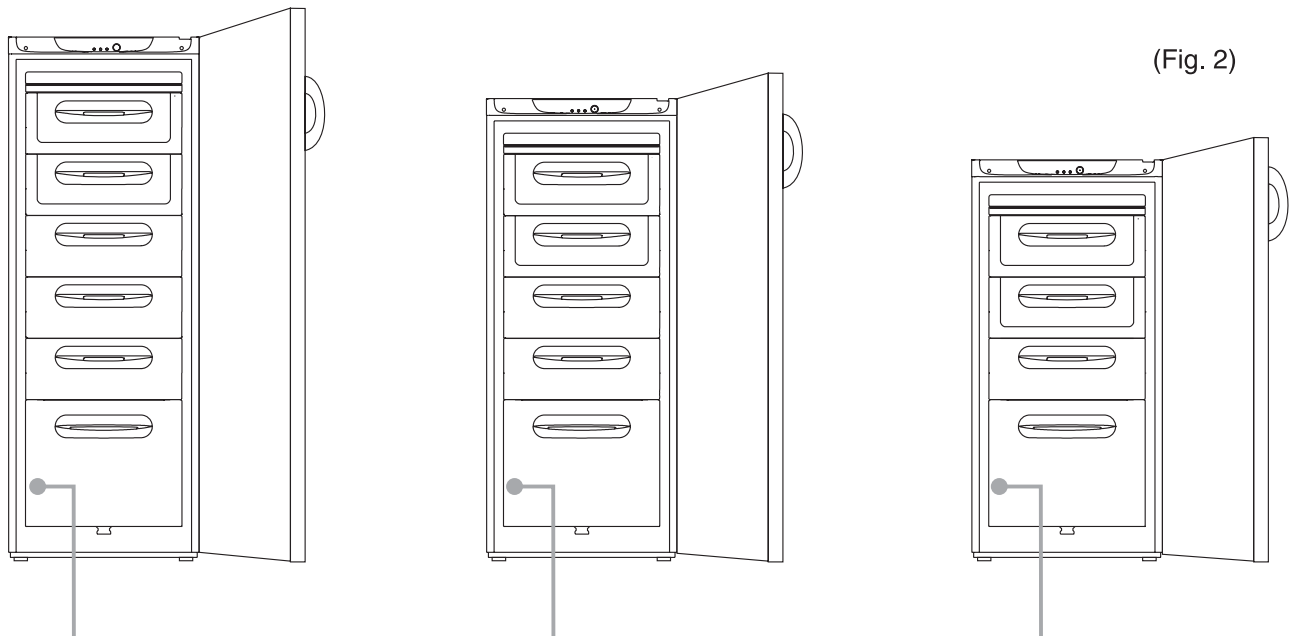

(Fig. 2)

**NB. This is the rating plate that states the maximum quantities of food that can be frozen and the information to give our Service Department in the event of a fault.**

The preservation of frozen foods is guaranteed in all of the freezer's compartments.

During maximum capacity of the freezer, it is advised to remove the drawers and to place the food directly on the shelves for optimal congelation.

Turn the thermostat clockwise to SUPER and the yellow/orange light will come on (see fig. 1). After 24 hours, put foods directly on the metal rack. Freezing takes 24 hours and you can then put the compartments back and arrange the foods in the freezer. Reset the thermostat to position 2/3.

To test out the freezing and conservation functions remove all the drawers apart from the bottom one.

## DRAINING WATER

**N.B. We recommend you defrost the freezer compartment when the frost is more than 3 mm thick.**

The appliance has a system for draining water while defrosting.

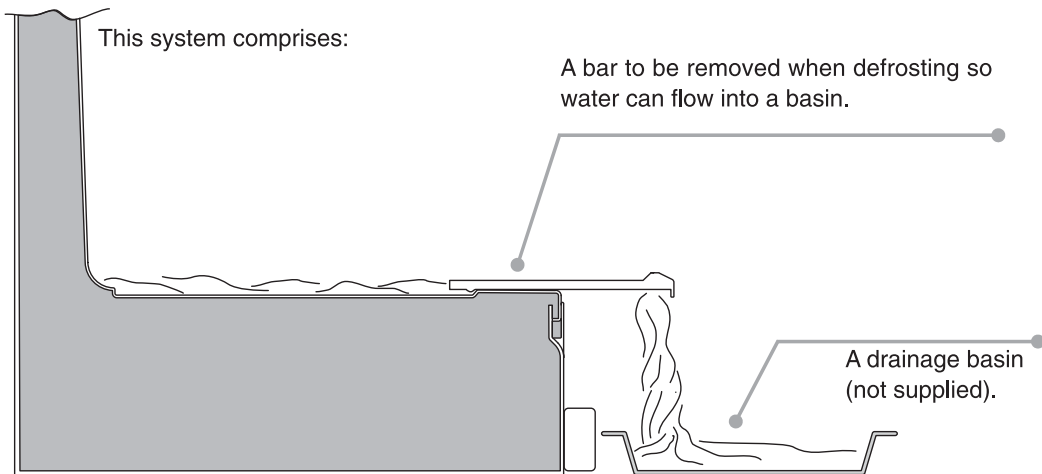

## REVERSING THE FREEZER DOOR

Place the appliance on the floor or at a 45° angle

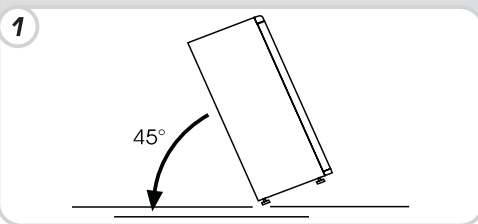

Remove the screws to take off the bottom right-hand hinge. Remove the door

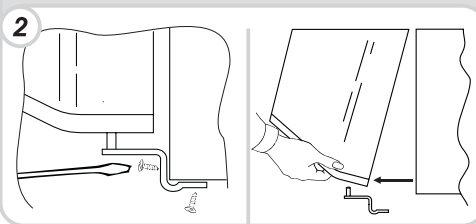

Remove the caps (A) and (B). Loosen the screws and partially remove the panel

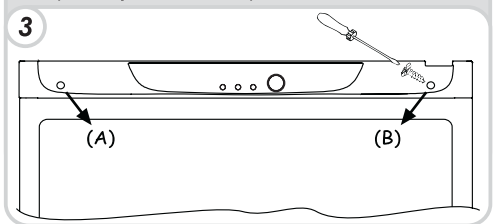

Remove the screws from the right-hand hinge.

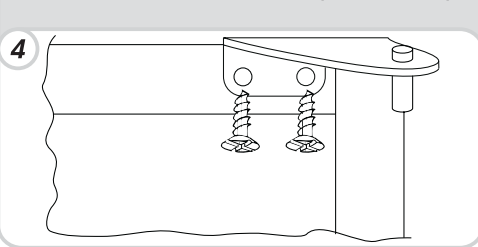

Mark and break the left-hand slot on the panel, as shown in the diagram

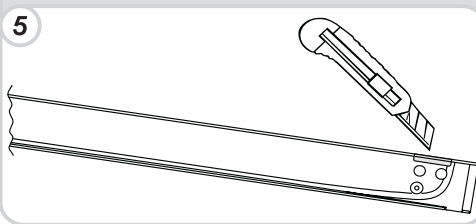

Fit the top left-hand hinge (found in the accessories kit)

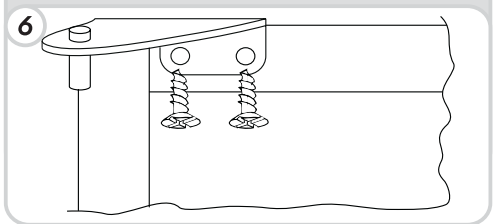

Fit the panel, and secure with the screws and caps

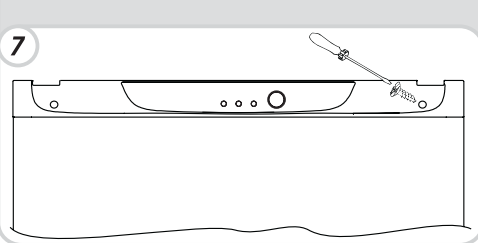

Fit the door and the bottom hinge

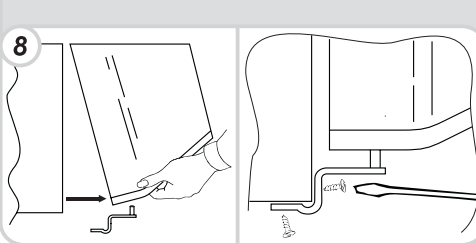

To reverse the handles: remove the outer caps from the right-hand side of the doors

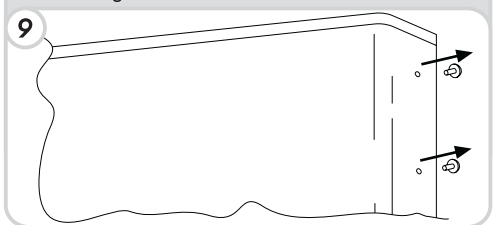

Unscrew the handles from the left-hand side and move them to the right-hand side, then position the outer caps on the left-hand side of the doors.

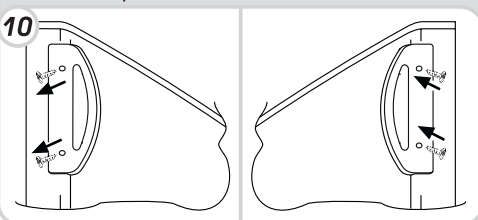

Put the appliance in an upright position and wait two hours before turning it on

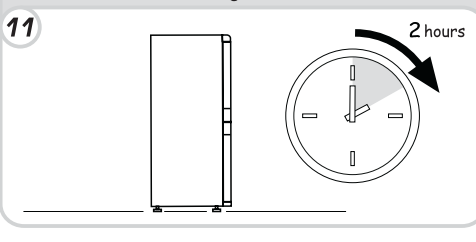

# CONGÉLATEURS VERTICAUX FIXES

## PANNEAU DE COMMANDE

Pour accéder au panneau de commande, il suffit d'ouvrir la porte supérieure du congélateur.

Le témoin vert «  » allumé indique que le congélateur est sous tension électrique ; il s'allume quelle que soit la position du thermostat, position "●" comprise.

Le bouton permet d'allumer l'appareil et de régler la température du congélateur. Positions conseillées : 2 et 3. Pour éteindre l'appareil, amenez le bouton sur la position "●".

(Figure 1)

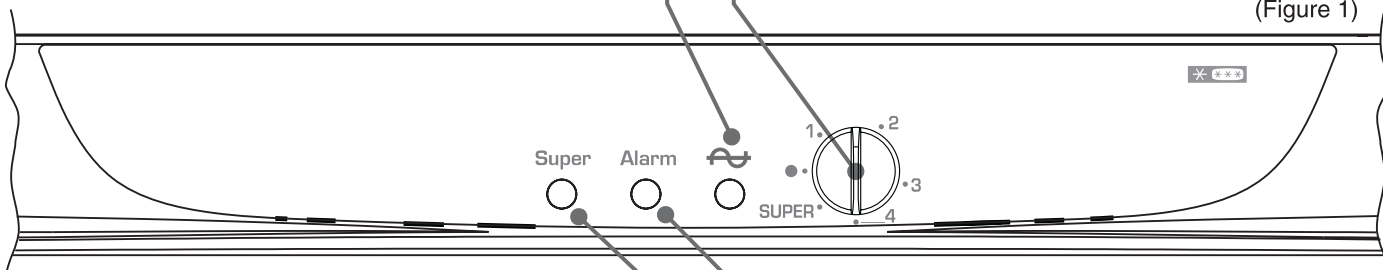

Le témoin jaune/orange s'allume lorsque le bouton du thermostat est réglé sur la position SUPER. Dans ce cas, le compresseur fonctionne en continu.

Le témoin rouge s'allume lorsque la température du congélateur est supérieure à celle qui a été réglée avec le bouton du thermostat.

Cela peut dépendre du fait que :

- l'appareil vient juste d'être allumé ;
- la porte est restée trop longtemps ouverte ;
- le congélateur contient des aliments chauds.

## CONGÉLATION

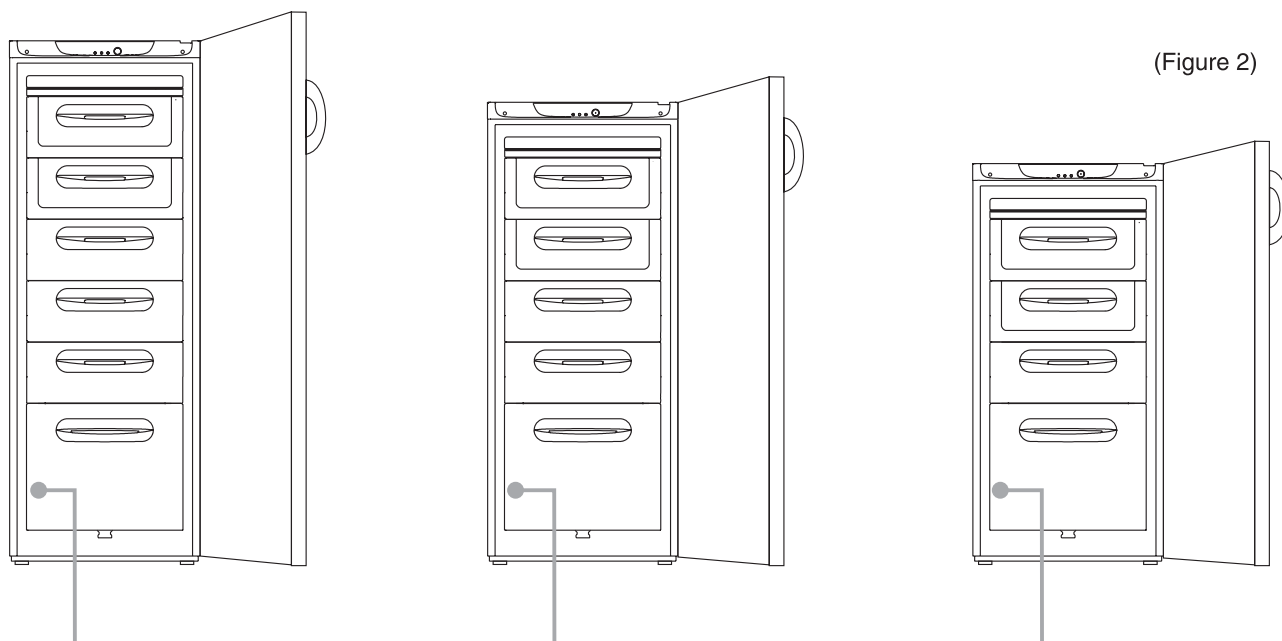

(Figure 2)

**N.B. Position de la plaque de données de l'appareil, sur laquelle figure la quantité maximale d'aliments qu'il est possible de congeler ainsi que les données à communiquer à l'assistance technique en cas de panne.**

La bonne conservation des aliments congelés est garantie dans tous les compartiments du congélateur. Pour la congélation de la charge maximum déclarée, il convient de disposer les aliments directement sur les grilles, en retirant temporairement les tiroirs.

Réglez le bouton du thermostat du congélateur sur la position SUPER. Le témoin jaune/orange s'allumera (voir figure 1). Après 24 heures, posez directement les aliments sur la grille métallique. 24 heures plus tard, les aliments sont congelés ; vous pouvez alors remettre les tiroirs en place et répartir les aliments dans le congélateur. Remettez ensuite le thermostat sur la position 2 ou 3.

Pour tester la congélation et la conservation, enlevez tous les tiroirs sauf celui du bas.

## ÉVACUATION DE L'EAU

**N.B. Il est conseillé de dégivrer le congélateur lorsque la couche de givre dépasse 3 mm d'épaisseur.**

Le congélateur est doté d'un système d'évacuation de l'eau de dégivrage.

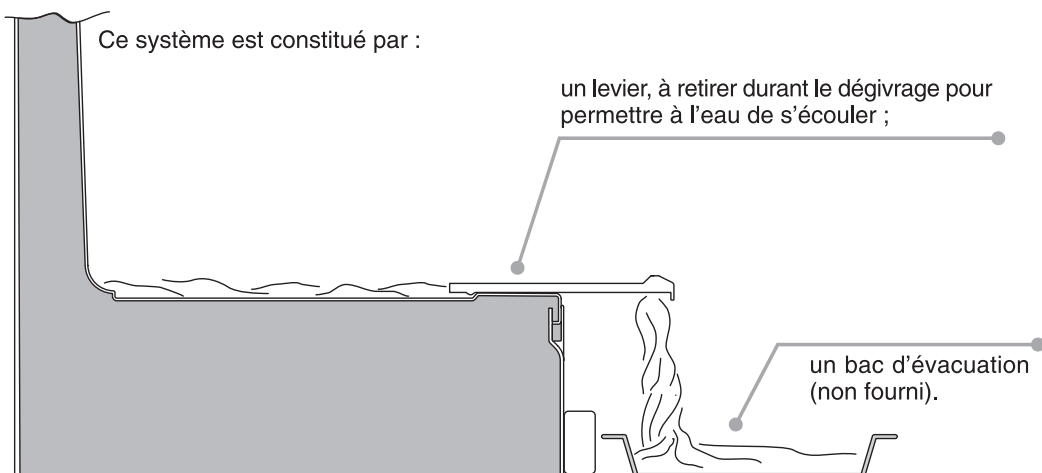

## INVERSION DU SENS D'OUVERTURE

Couchez le réfrigérateur ou inclinez-le de 45° pour faciliter les opérations à effectuer sur sa partie inférieure.

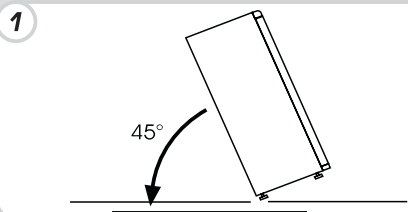

Démontez le gond inférieur droit en desserrant les vis, puis démontez la porte

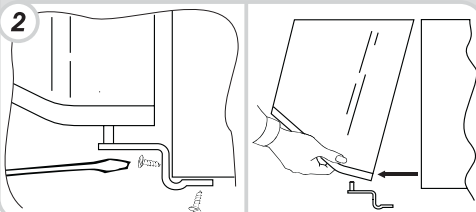

Retirez les bouchons (A) et (B), dévissez les vis et extrayez partiellement le cache.

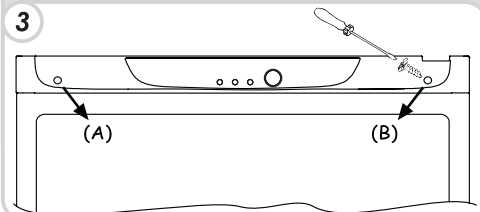

Dévissez le gond droit.

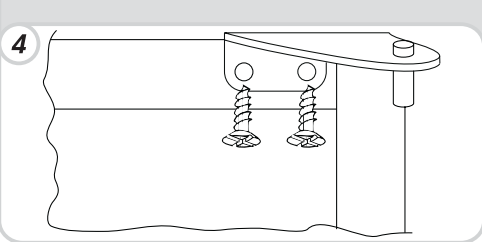

Découpez et rompez le trou gauche du cache, dans la zone de la marque.

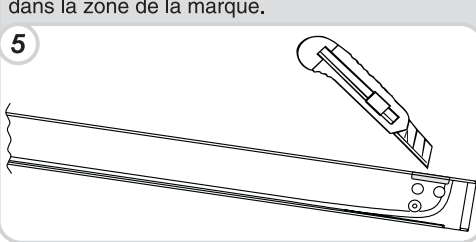

Sortez le gond supérieur gauche du sachet des accessoires et fixez-le.

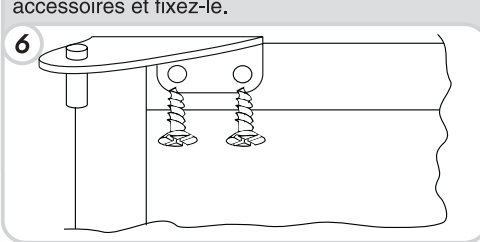

Remontez le panneau de commande en le fixant avec les vis et les bouchons

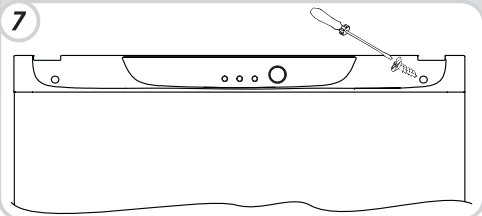

Remontez la porte et fixez le gond inférieur

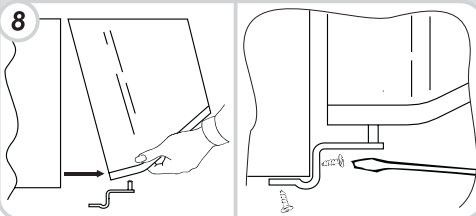

Pour inverser les poignées : retirez les bouchons de décoration du côté droit des portes.

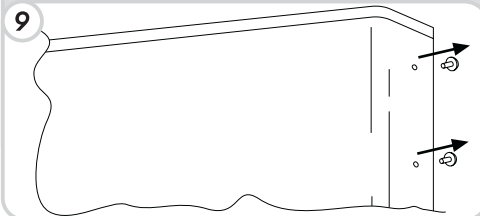

Dévissez les poignées de gauche et déplacez-les du côté droit, puis placez les bouchons de décoration sur le côté gauche des portes.

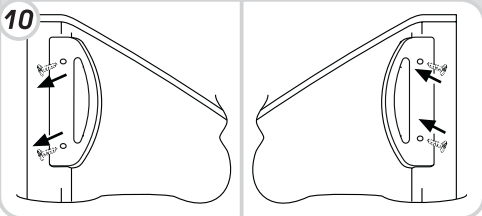

Remettez l'appareil à la verticale et attendez 2 heures avant de le mettre en marche.

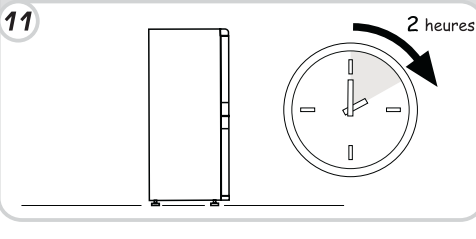



# GEFRIERSCHRÄNKE

## SCHALTBRETT

Um an die Steuereinheit zu gelangen, brauchen Sie nur die obere Tür des Gefrierschranks zu öffnen.

Die grüne Anzeige "☺" zeigt an, dass der Gefrierschrank in Betrieb ist, sie leuchtet bei jeder Einstellung des Thermostats, einschließlich der Position "●".

Mit dem Drehknopf kann das Gerät in Betrieb genommen und die Temperatur des Gefrierfachs eingestellt werden. Die empfohlenen Einstellungen sind 2-3. Zum Abschalten des Gerätes stellt man den Drehknopf auf "●".

(Abbildung 1)

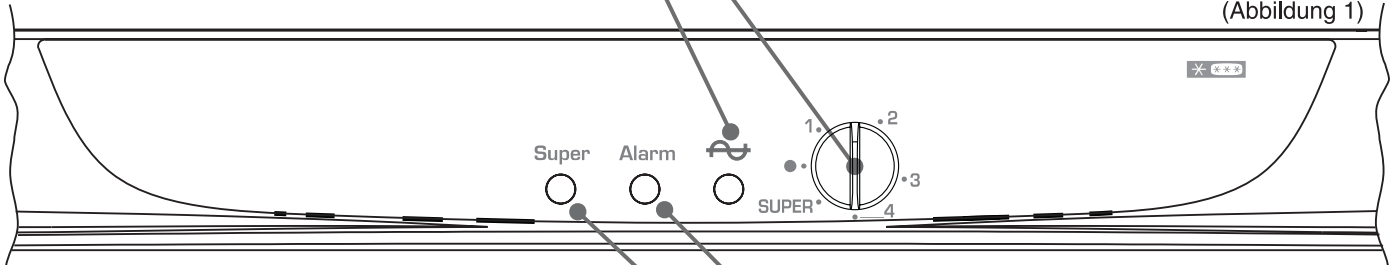

Die gelbe/orangefarbene Anzeige leuchtet auf, wenn der Drehknopf des Thermostats auf SUPER gestellt wurde. In diesem Fall ist der Kompressor kontinuierlich in Betrieb.

Die rote Anzeige leuchtet auf, wenn die Temperatur des Gefrierschranks über der Temperatur liegt, die mit dem Drehknopf des Thermostats eingestellt wurde. Dies kann folgende Ursachen haben:

- das Gerät wurde soeben eingeschaltet
- die Tür wurde zu lange offen gelassen
- es wurden warme Speisen hineingestellt

## EINFRIEREN

(Abbildung 2)

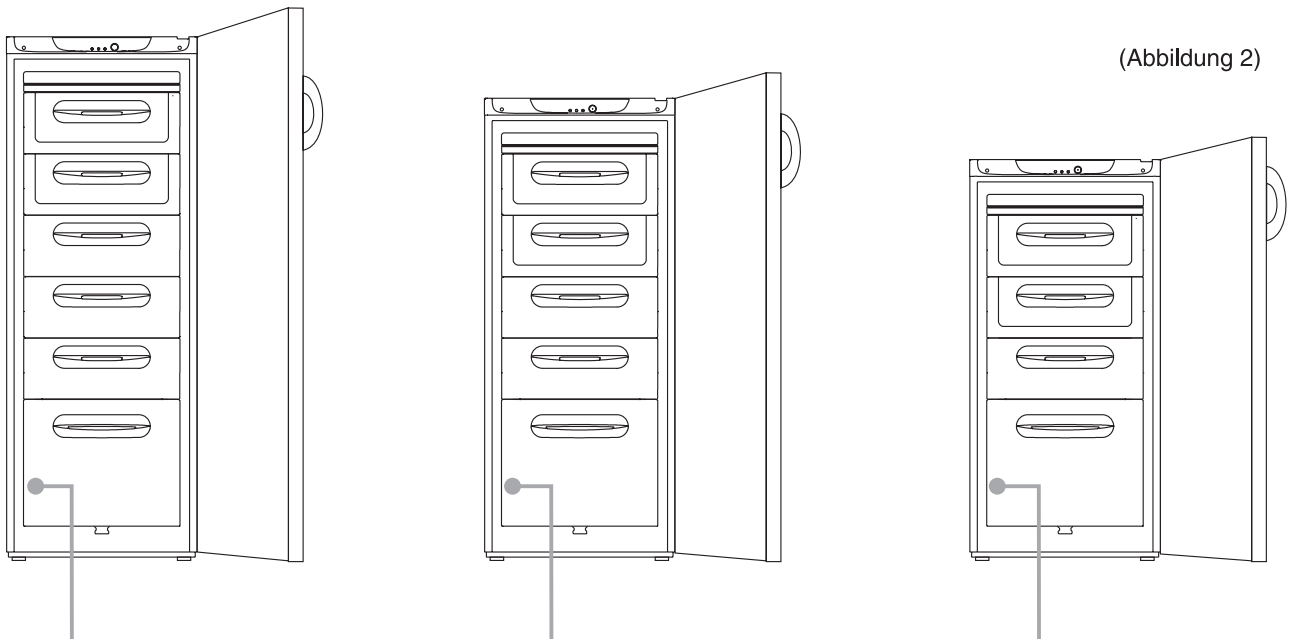

**Achtung:** Hier befindet sich das Typenschild, auf dem die Höchstmenge der Speisen, die eingefroren werden können, sowie die Daten verzeichnet sind, die im Falle eines Defekts dem Kundendienst mitgeteilt werden müssen.

Alle Fächer des Gefrierschranks gewährleisten die optimale Aufbewahrung des Gefriergutes.

Zum Einfrieren der maximal möglichen Gefriermenge laut Matrikelschild empfehlen wir, die Schubladen vorübergehend zu entfernen und die einzufrierenden Speisen direkt auf den Metallrost zu legen.

Drehen Sie das Thermostat, welches die Funktionen des Gefrierschranks steuert, im Uhrzeigersinn, bis die Position SUPER erreicht ist. Gleichzeitig leuchtet die entsprechende gelbe/orangefarbene Anzeige auf (siehe Abbildung 1). Nach 24 Stunden legen Sie die Speisen direkt auf den Metallrost. Nach weiteren 24 Stunden ist der Gefriervorgang abgeschlossen, die Schubladen können wieder hineingeschoben und die Speisen im Gefrierschrank verteilt werden. Stellen Sie dann das Thermostat wieder auf Position 2-3.

Bei Normtests über Gefriervorgang und Aufbewahrung sind alle Schubladen außer der untersten herauszunehmen.

## DER WASSERABFLUSS

**Achtung: Wenn die Reifschicht dicker als 3 mm ist, sollte der Kühlraum abgetaut werden.**

Der Gefrierschrank ist mit einem Tauwasser-Ableitsystem ausgestattet.

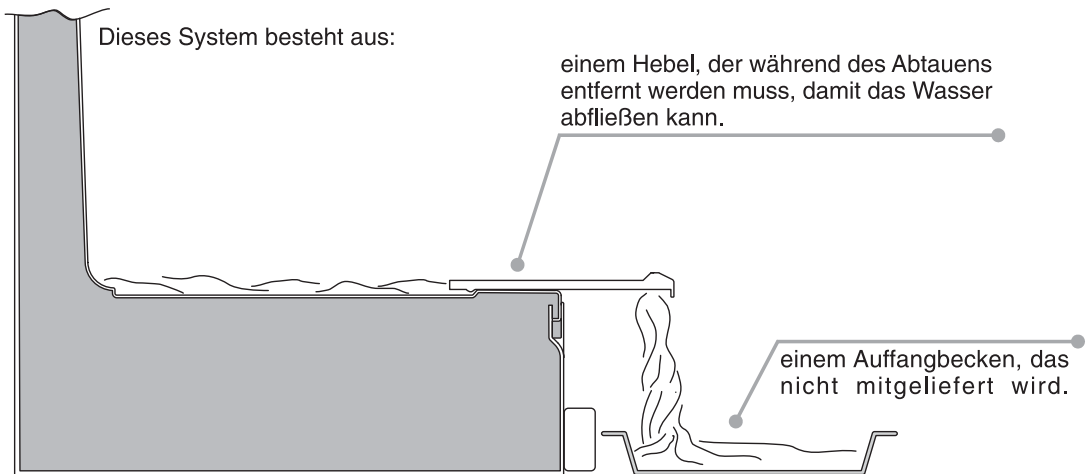

## WECHSEL DES TÜRANSCHLAGS

Legen Sie den Gefrierschrank hin oder neigen Sie ihn zu 45°, damit die Arbeiten an dessen Unterseite leichter ausgeführt werden können.

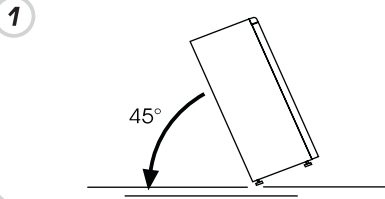

Schrauben Sie durch Entfernen der entsprechenden Schrauben das untere rechte Scharnier ab, nehmen Sie dann die Tür ab

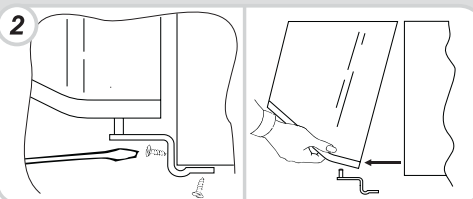

Nehmen Sie die Kappen (A) und (B) ab, schrauben Sie die Schrauben ab und ziehen Sie die Stirnwand teilweise heraus.

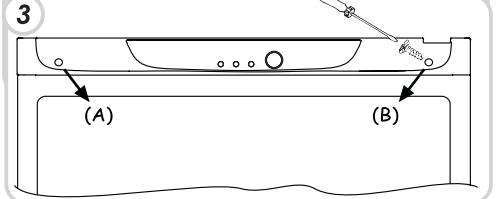

Schrauben Sie das rechte Scharnier ab.

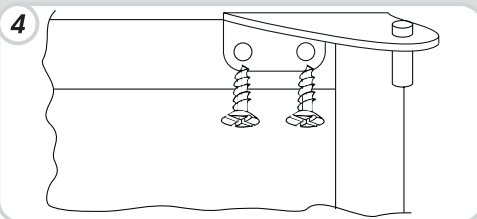

Stechen Sie an der vorbezeichneten Stelle ein Loch in die Stirnwand.

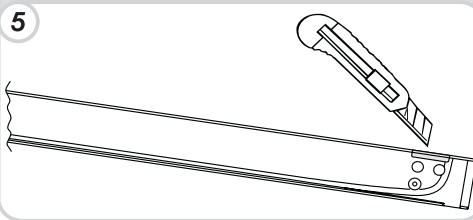

Nehmen Sie das linke obere Scharnier aus der beiliegenden Zubehörtüte und bringen Sie es an.

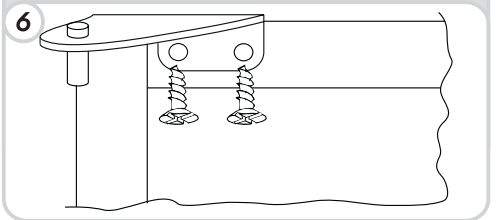

Bringen Sie die Stirnwand durch Befestigen der Schrauben und Kappen wieder an

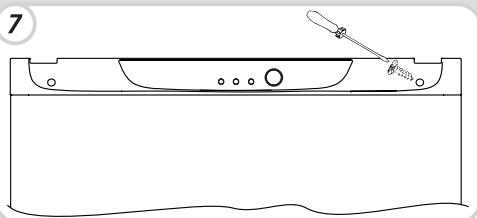

Montieren Sie die Tür wieder und befestigen Sie das untere Scharnier

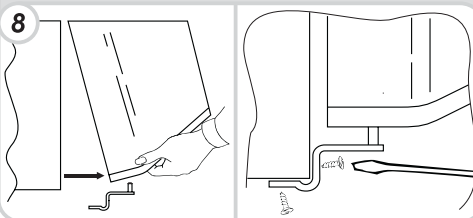

Der entsprechende Umbau der Griffe: entfernen Sie die Zierkappen an der rechten Seite der Türen.

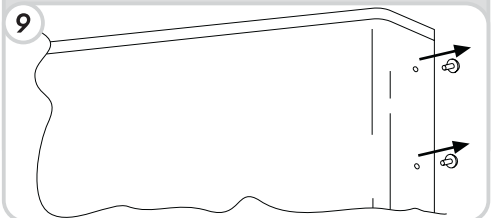

Schrauben Sie die Griffe von der linken Seite ab und bringen Sie sie an der rechten Seite an, befestigen Sie anschließend die Zierkappen an der linken Seite der Türen.

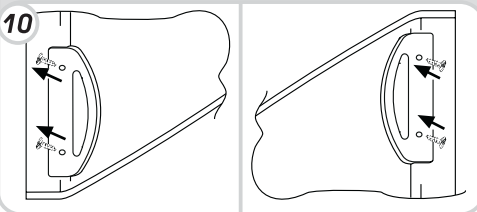

Stellen Sie das Gerät wieder aufrecht hin und warten Sie 2 Stunden, bevor Sie es erneut in Betrieb nehmen.

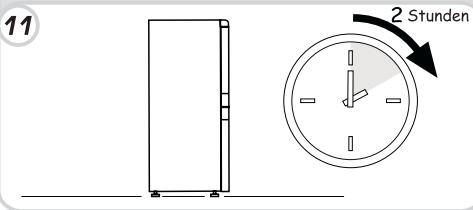

## CONGELADORES VERTICALES

### PANEL DE CONTROL

Abra la puerta superior del congelador para acceder al panel de control.

El testigo verde «» encendido indica que el congelador recibe corriente eléctrica, se enciende al margen de la posición del termostato, incluida la posición "●".

La ruedecilla permite activar el funcionamiento del aparato y fijar la temperatura del compartimento congelador. Las posiciones aconsejadas son 2-3. Para apagar el aparato girar la ruedecilla poniéndola en la posición "●".

(Fig. 1)

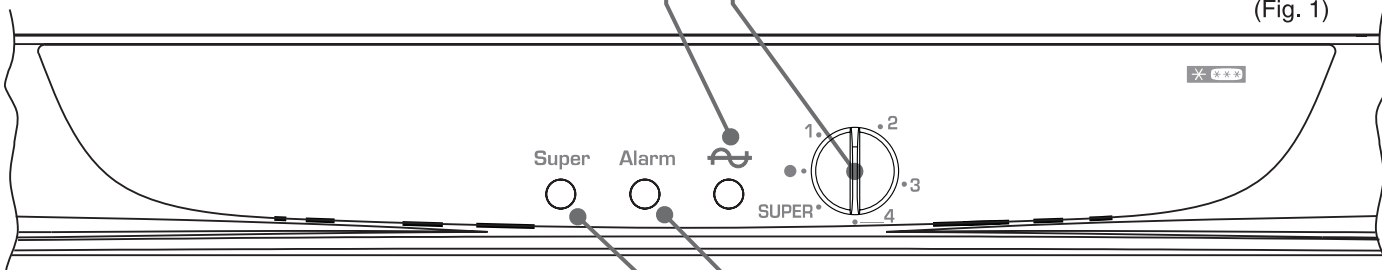

El indicador amarillo/naranja se enciende cuando el mando del termostato se lleva a la posición SUPER. En esta posición, el compresor continúa funcionando con normalidad.

El indicador rojo se enciende cuando la temperatura en el compartimento congelador es superior a la definida mediante el mando del termostato.

Esto puede ocurrir:

- si se acaba de encender el aparato
- si se deja la puerta abierta durante un tiempo excesivo
- si se colocan productos calientes en el congelador

### CONGELACIÓN

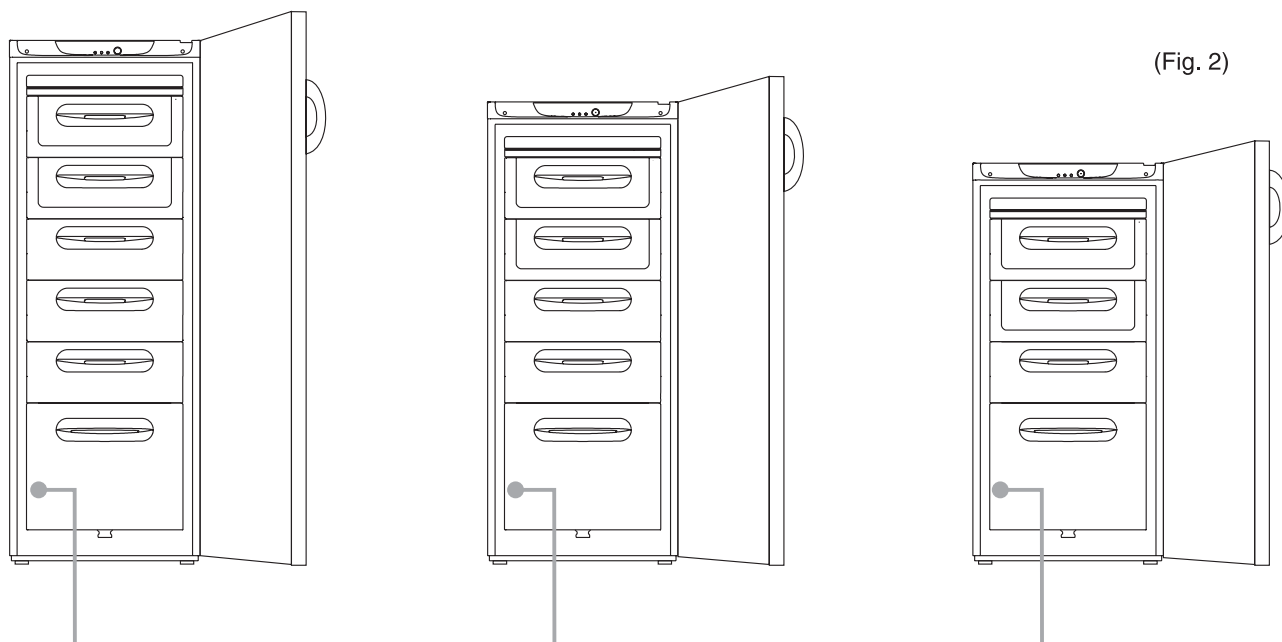

(Fig. 2)

**Nota:** En esta posición se encuentra la placa de características que indica la cantidad máxima de alimentos que pueden congelarse, y la información que debe proporcionarse a nuestro Departamento de Asistencia Técnica en caso de avería.

La buena conservación de los alimentos congelados está garantizada en todos los compartimentos del congelador.

Para la congelación de la carga máxima declarada, se aconseja posicionar los alimentos directamente sobre las parrillas, extrayendo eventualmente los cajones,

Gire el termostato en sentido horario hasta la posición SUPER. Se encenderá el indicador amarillo/naranja (Fig. 1). Deje transcurrir 24 horas y coloque los alimentos directamente sobre la bandeja metálica. Los alimentos se congelarán en 24 horas, pasadas las cuales se pueden volver a colocar los cajones y distribuir los alimentos en el congelador. No olvide devolver el termostato a las posiciones 2 ó 3.

Para comprobar las funciones de congelación y conservación, desmonte todos los cajones excepto el de más abajo.

## DRENAJE DE AGUA

**Nota:** Es recomendable descongelar el compartimento congelador cuando la capa de escarcha tiene más de 3 mm de espesor.

El aparato dispone de un sistema de drenaje de agua durante la descongelación.

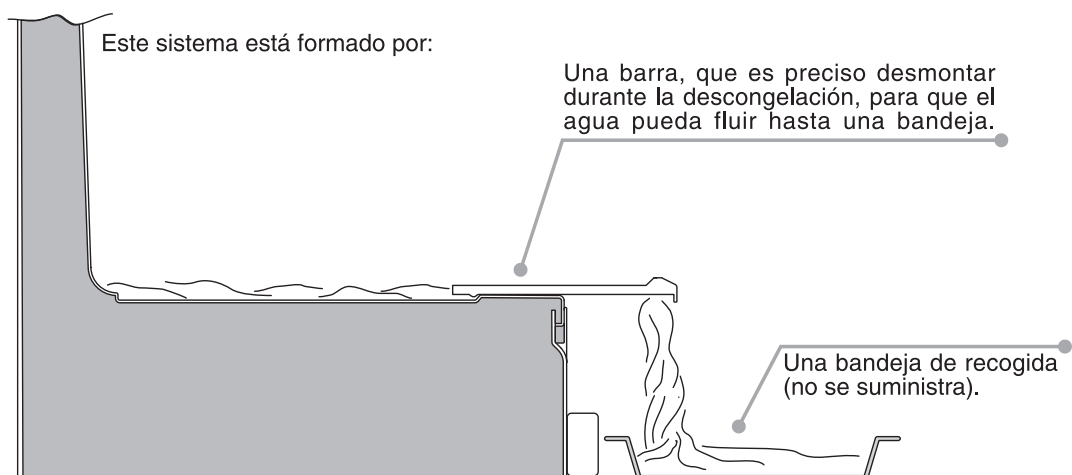

## INVERSIÓN DEL SENTIDO DE APERTURA DE LA PUERTA

Coloque el aparato acostado sobre el suelo o formando un ángulo de 45°

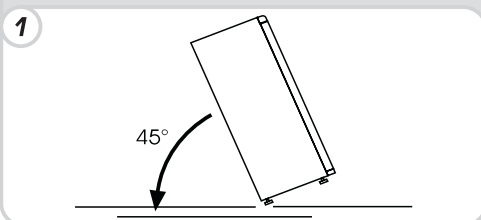

Quitar la bisagra inferior derecha desenroscando los tornillos, después quitar la puerta

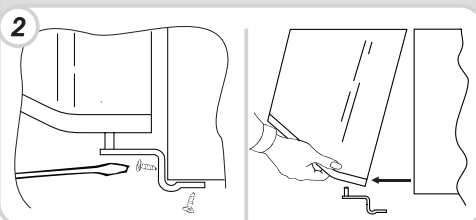

Desmonte las tapas (A) y (B). Afloje los tornillos y desmonte parcialmente el panel

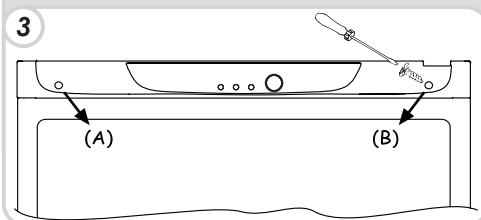

Desmonte los tornillos de la bisagra derecha

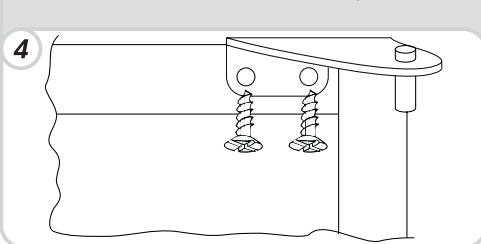

Marque y rompa la ranura izquierda del panel, tal y como se indica en el diagrama

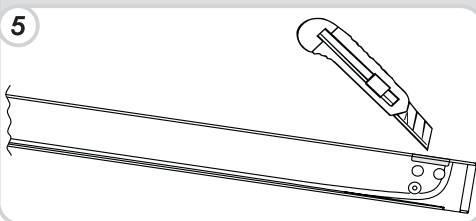

Instale la bisagra izquierda (la encontrará en el kit de accesorios)

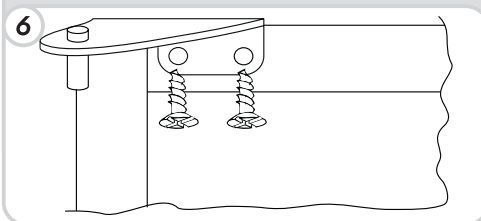

Volver a montar la parte frontal con los tornillos y los tapones

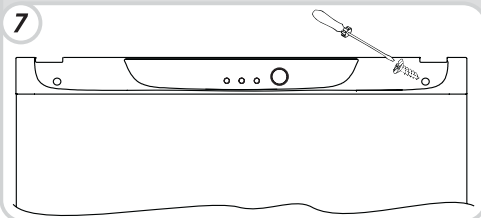

Volver a montar la puerta y fijar la bisagra inferior

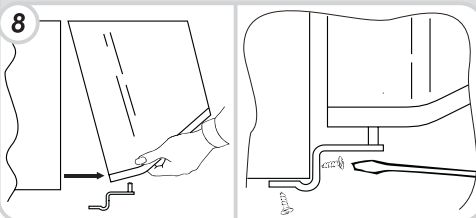

Para cambiar de posición los tiradores: desmonte las tapas embellecedoras exteriores situadas en el lateral derecho de las puertas.

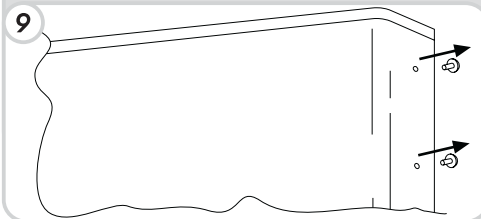

Desmonte los tiradores del lado izquierdo e instálelos en el lado derecho. A continuación, instale las tapas embellecedoras en el lateral izquierdo de las puertas

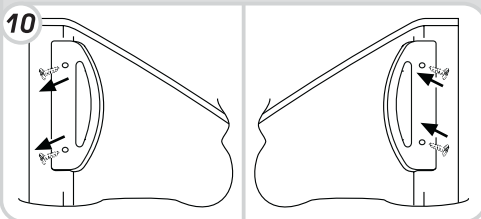

Coloque el aparato en posición vertical y espere dos horas antes de conectarlo

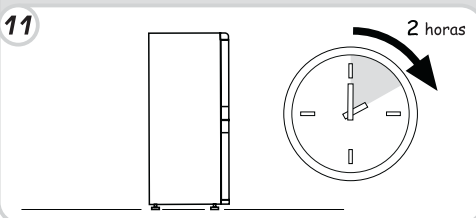

## ARCAS VERTICAIS DE INSTALAÇÃO LIVRE

### PAINEL DE COMANDOS

Para aceder ao painel de comandos basta abrir a porta do congelador.

O indicador luminoso verde “” aceso indica que há alimentação eléctrica ao congelador e, se acenderá seja qual for a posição do termostato, inclusive a posição “●”.

O selector possibilita activar o funcionamento do aparelho e configurar a temperatura do compartimento do congelador. As posições aconselhadas são as 2-3. Para desligar o aparelho rode o selector até à sua posição “●”.

(Figura 1)

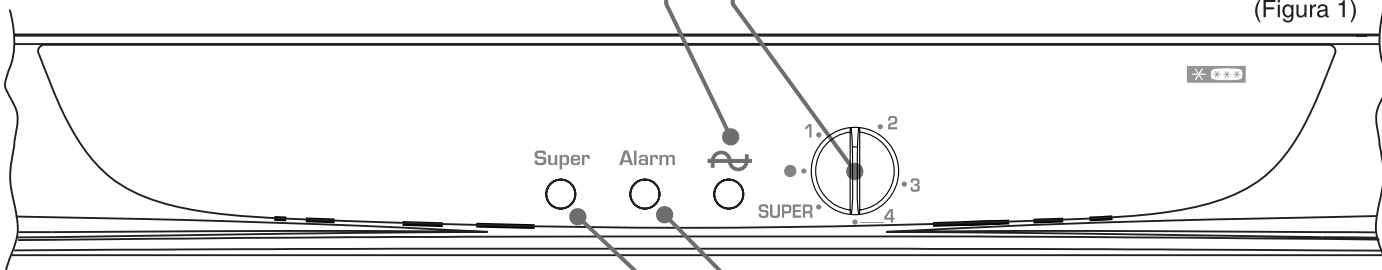

O indicador luminoso amarelo/alaranjado acende-se quando o selector do termostato é rodado até à posição “SUPER”. Neste caso o compressor funcionará continuamente.

O indicador luminoso vermelho acende-se quando a temperatura do congelador for superior à regulada no selector do termostato.

Isto pode acontecer se:

- o aparelho acabar de ser colocado em funcionamento;
- a porta tiver permanecido muito tempo aberta;
- forem guardados alimentos quentes.

### CONGELAÇÃO

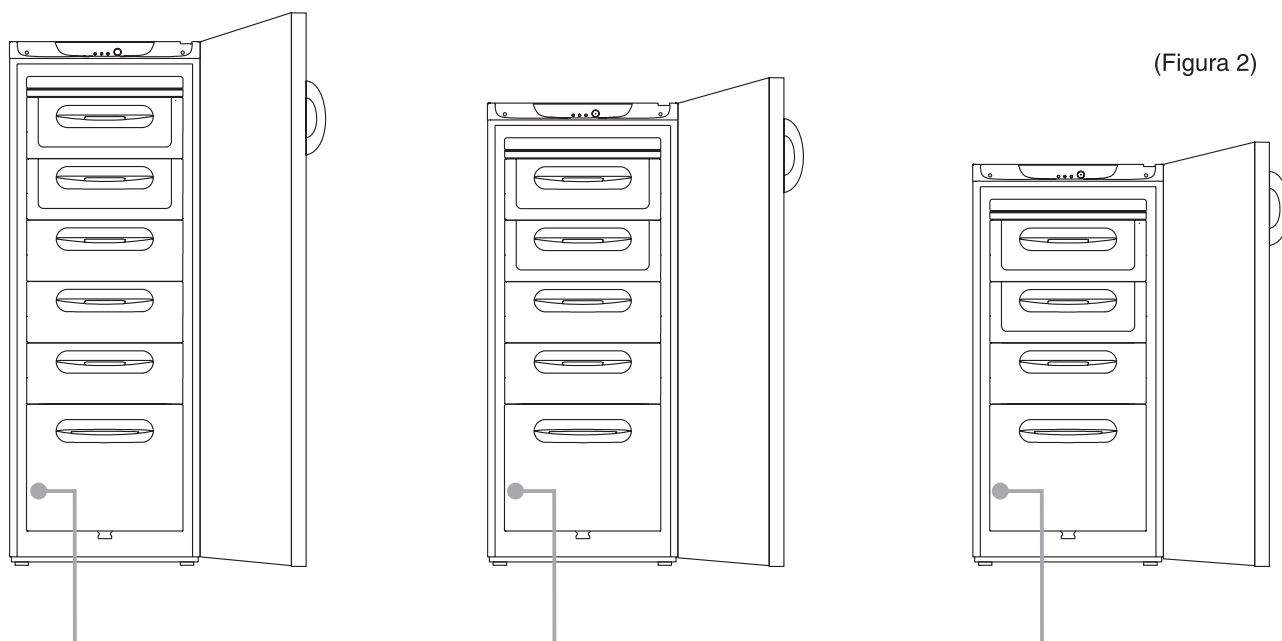

(Figura 2)

**Obs.: Nesta posição encontra-se a placa de identificação que indica a quantidade máxima de alimentos que é possível congelar, e os dados a serem comunicados à assistência técnica, em caso de avaria.**

A boa conservação dos alimentos é assegurada em todos os compartimentos do congelador.

Para congelar a carga máxima declarada, é aconselhável coloque os alimentos directamente sobre as prateleiras e retire temporariamente as gavetas.

Rode na direcção dos ponteiros do relógio o termostato que regula as funções do congelador, até chegar à posição SUPER, o respectivo indicador luminoso amarelo/alaranjado acende-se (veja a figura 1). Depois de 24 horas, guarde os alimentos directamente sobre a grade de metal. Depois de mais 24 horas a congelação terá terminado, pode-se então recolocar as gavetas e redistribuir os alimentos dentro do congelador. Coloque então novamente o termostato na posição 2 ~ 3.

Para os ensaios das normas de congelação e conservação retire todas as gavetas excepto a de baixo.

## A DRENAGEM DA ÁGUA

Obs.: É aconselhável descongelar o congelador quando a camada de gelo ultrapassar 3 mm. de espessura.

Este congelador está equipado com um sistema de descarga da água proveniente da descongelação.

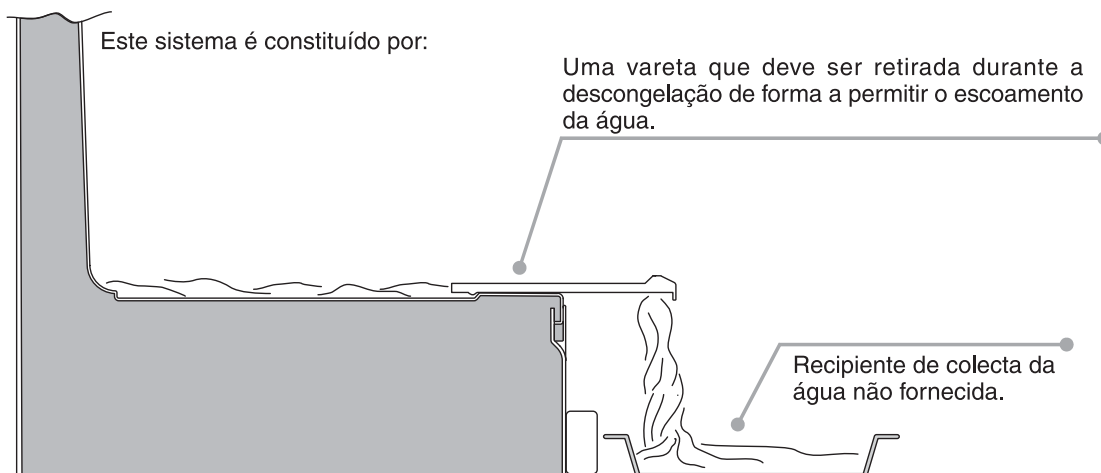

## INVERSÃO DA ABERTURA DA PORTA

Deite ou incline o congelador a 45°, para facilitar as operações na parte de baixo do mesmo.

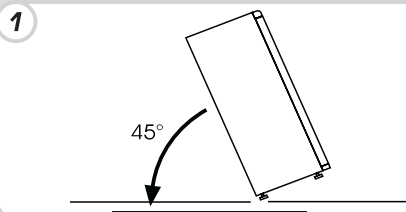

Para retirar a dobradiça inferior da direita desatarraxe os parafusos e, em seguida retire a porta

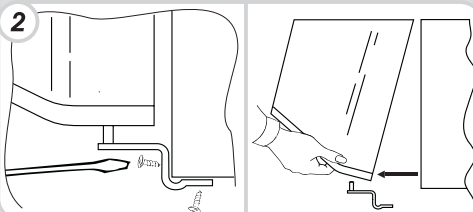

Retire as tampas (A) e (B), desaparafuse os parafusos e retire parcialmente o painel.

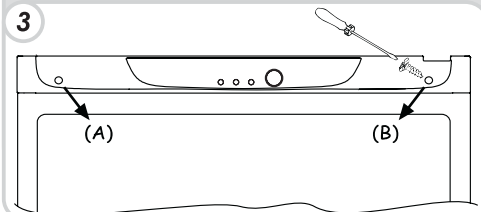

Desaparafuse a dobradiça da direita.

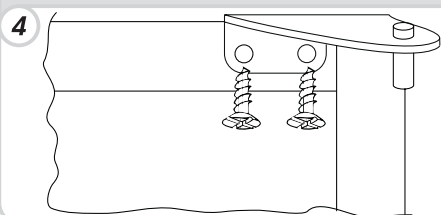

Corte e remova a aba da esquerda do painel na zona côncava.

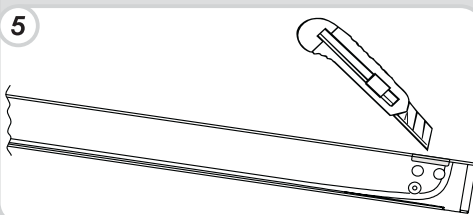

Fixe a dobradiça superior esquerda que se encontra na bolsa de acessórios fornecida

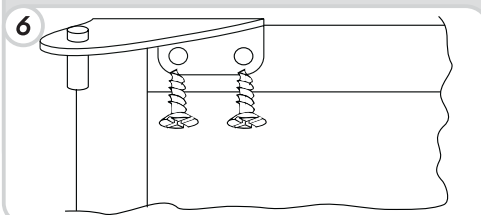

Monte o painel de novo e prenda-o com os parafusos e as tampinhas

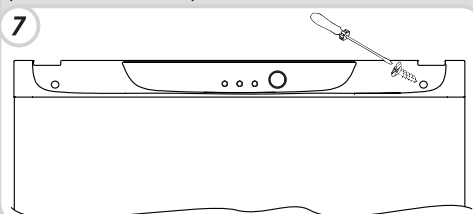

Monte a porta de novo e prenda a dobradiça inferior

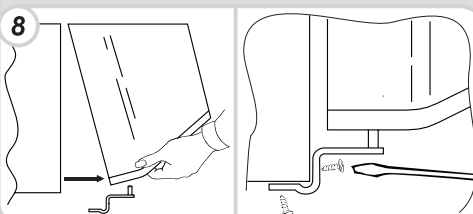

Para inverter as pegas: retire as tampas de decoração do lado direito da porta.

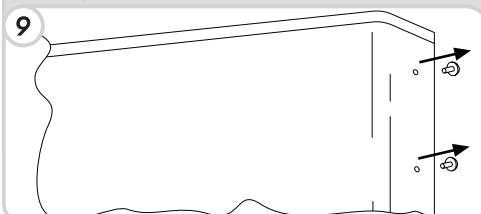

Desaparafuse a pega do lado esquerdo e desloque-a para o lado direito e, em seguida coloque as tampas de decoração do lado esquerdo da porta.

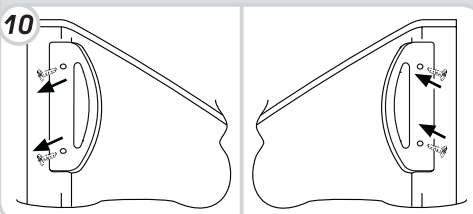

Coloque o aparelho na posição vertical e aguarde 2 horas antes de colocá-lo novamente a funcionar.

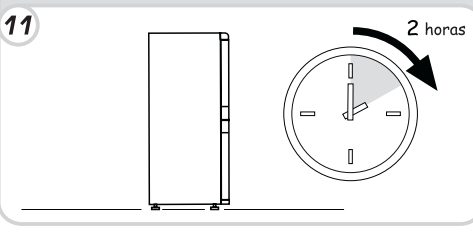

## ΣΤΑΤΙΚΟΙ ΟΡΘΟΙ ΚΑΤΑΨΥΚΤΕΣ

### ΠΙΝΑΚΑΣ ΕΝΤΟΛΩΝ

Για να βρείτε τον πίνακα εντολών, αρκεί να ανοίξετε την πάνω πόρτα του καταψύκτη.

Η αναμμένη πράσινη λυχνία «» υποδεικνύει ότι η κατάψυξη τροφοδοτείται με ηλεκτρικό ρεύμα. Η λυχνία ανάβει οποιαδήποτε και αν είναι η θέση του θερμοστάτη, ακόμη και στη θέση "●".

Ο διακόπτης σας επιτρέπει να θέσετε σε λειτουργία τη συσκευή και να ρυθμίσετε τη θερμοκρασία της κατάψυξης. Οι προτεινόμενες θέσεις είναι οι 2-3. Για να κλείσετε τη συσκευή, στρέψτε το διακόπτη στη θέση "●".

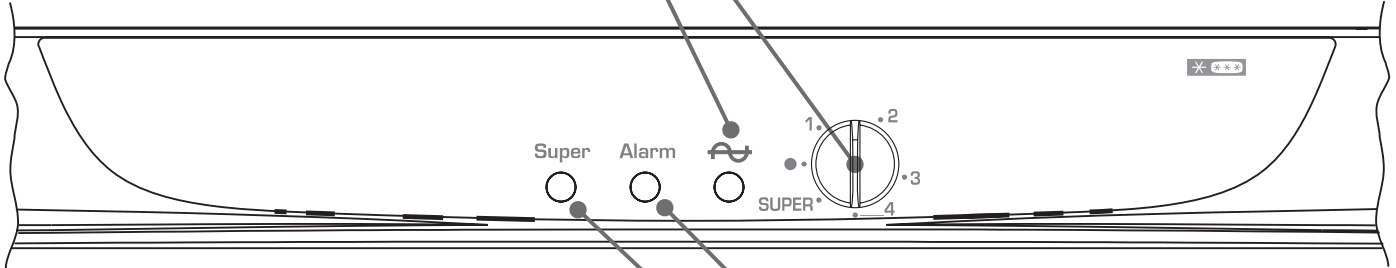

Η κίτρινη/πορτοκαλί λυχνία ανάβει όταν ο διακόπτης του θερμοστάτη τοποθετείται στη θέση SUPER. Σε αυτή τη θέση ο συμπιεστής λειτουργεί αδιάκοπα.

Η κόκκινη λυχνία ανάβει όταν η θερμοκρασία του καταψύκτη είναι υψηλότερη από αυτήν που έχει οριστεί στο διακόπτη του θερμοστάτη. Αυτό μπορεί να οφείλεται στο ότι:

- η συσκευή μόλις τέθηκε σε λειτουργία
- η πόρτα έχει παραμείνει ανοικτή για μεγάλο διάστημα
- έχουν τοποθετηθεί ζεστά τρόφιμα στον καταψύκτη

## ΨΥΞΗ

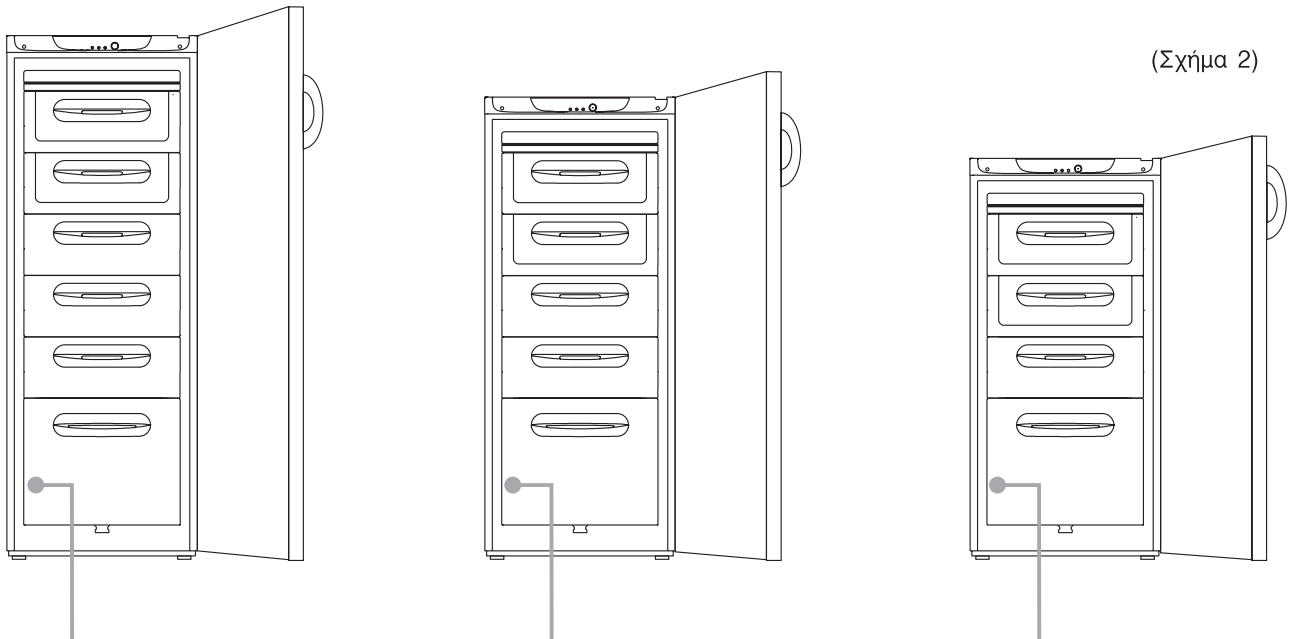

**Σημ.** Σε αυτή τη θέση θα βρείτε την ετικέτα μητρώου, η οποία αναφέρει τη μέγιστη ποσότητα τροφίμων που μπορείτε να καταψύξετε, καθώς και τα στοιχεία που θα πρέπει να κοινοποιήσετε στο Κέντρο Τεχνικής Εξυπηρέτησης σε περίπτωση βλάβης.

Η σωστή συντήρηση όλων των κατεψυγμένων τροφίμων είναι εγγυημένη σε όλους τους χώρους του καταψύκτη. Για να καταψύξετε το μέγιστο επιτρεπτό φορτίο, σας συμβουλεύουμε να τοποθετείτε τα τρόφιμα απευθείας στα ράφια, αφαιρώντας προσωρινά τα συρτάρια.

Στρέψτε προς τα δεξιά το θερμοστάτη που ρυθμίζει τις λειτουργίες του καταψύκτη, μέχρι να φτάσετε στη θέση SUPER. Ταυτόχρονα θα ανάψει η αντίστοιχη κίτρινη/πορτοκαλί λυχνία (βλ. σχήμα 1). Μετά από 24 ώρες, τοποθετήστε τα τρόφιμα απευθείας πάνω στη μεταλλική σχάρα. Μετά από άλλες 24 ώρες θα έχει ολοκληρωθεί η κατάψυξη, οπότε μπορείτε να τοποθετήσετε ξανά τα συρτάρια και να καταναείμετε τα τρόφιμα στο εσωτερικό του καταψύκτη. Επαναφέρετε το θερμοστάτη στη θέση 2-3.

Για τις πρότυπες δοκιμές ψύξης και συντήρησης, αφαιρέστε όλα τα συρτάρια εκτός από το κάτω-κάτω.



## ΔΙΟΧΕΤΕΥΣΗ ΥΔΑΤΩΝ

Σημ. Συνιστάται η απόψυξη του καταψύκτη όταν το στρώμα πάγου ξεπεράσει τα 3 χιλιοστά πάχους.

Ο Καταψύκτης διαθέτει ένα σύστημα διοχέτευσης των υδάτων απόψυξης.



## ΑΝΤΙΣΤΡΟΦΗ ΤΗΣ ΦΟΡΑΣ ΑΝΟΙΓΜΑΤΟΣ ΤΩΝ ΘΥΡΩΝ

Δώστε στο ψυγείο μια κλίση 45°, για να διευκολύνετε τις εργασίες στο κάτω μέρος της συσκευής.

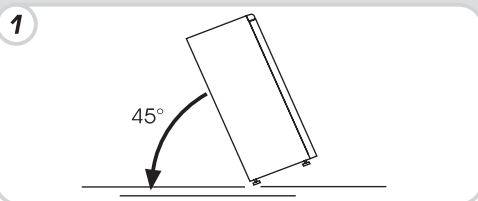

Ξεβιδώστε το μεντεσέ από κάτω δεξιά, και αφαιρέστε την πόρτα

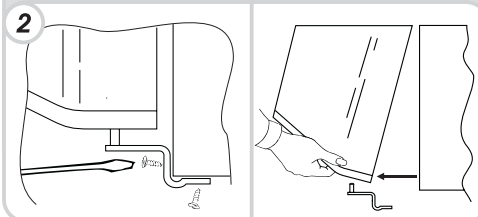

Βγάλτε τις τάπες (A) και (B), ξεβιδώστε τις βίδες και αφαιρέστε μερικώς τον πίνακα.

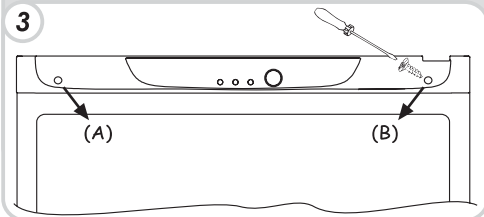

Ξεβιδώστε το δεξί μεντεσέ.

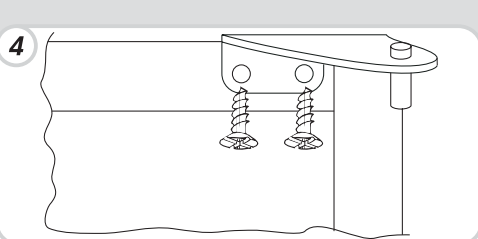

Χαράξτε και σπάστε την αριστερή υποδοχή του πίνακα, στη ζώνη όπου υπάρχει το σημάδι.

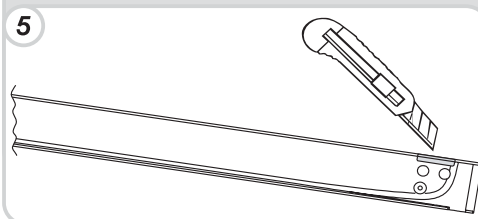

Από τη θήκη εξαρτημάτων που διατίθεται, πάρτε και συνδέστε το μεντεσέ πάνω αριστερά.

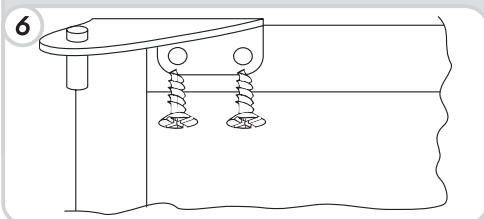

Επανατοποθετήστε τον πίνακα, σταθεροποιώντας τον με τις βίδες και τις τάπες

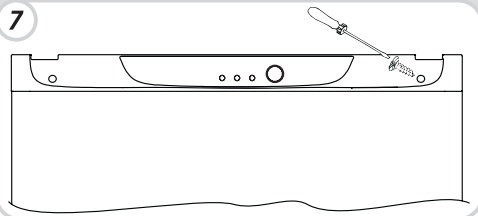

Επανατοποθετήστε την πόρτα και βιδώστε το μεντεσέ στο κάτω μέρος

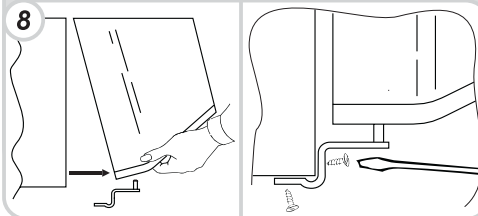

Για να αντιστρέψετε τις λαβές: Αφαιρέστε τις διακοσμητικές τάπες από τη δεξιά πλευρά των θυρών.

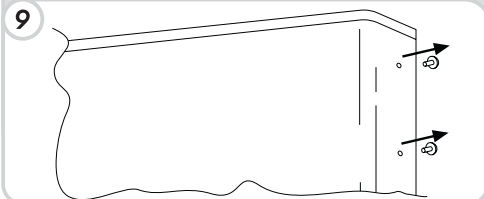

Ξεβιδώστε τις λαβές από την αριστερή πλευρά και τοποθετήστε τις στη δεξιά, και στη συνέχεια τοποθετήστε τις διακοσμητικές τάπες στην αριστερή πλευρά των θυρών.

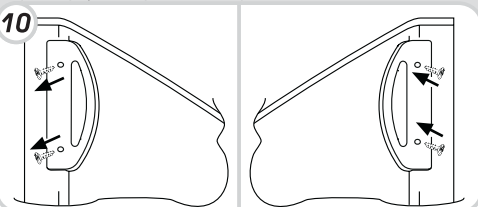

Επαναφέρετε τη συσκευή σε όρθια θέση και περιμένετε 2 ώρες πριν να τη θέσετε ξανά σε λειτουργία.

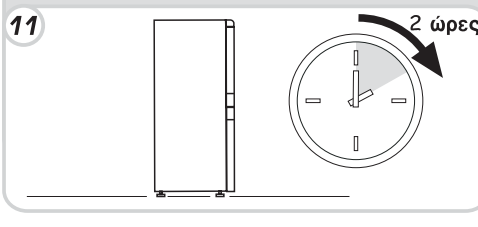



## ZAMRAŻARKI PIONOWE STATYCZNE

### PANEL STERUJĄCY

Aby uzyskać bezpośredni dostęp do panelu sterującego wystarczy otworzyć górne drzwi zamrażarki.

Włączona zielona lampka „” wskazuje, że zamrażarka jest podłączona do źródła prądu, zapala się na jakiejkolwiek pozycji termostatu, wraz z pozycją „●”.

Za pomocą pokrętła następuje uruchomienie urządzenia i ustawienie temperatury zamrażarki. Zalecane pozycje 2-3. W celu wyłączenia urządzenia przekręcić pokrętło na pozycję „●”.

(Rysunek 1)

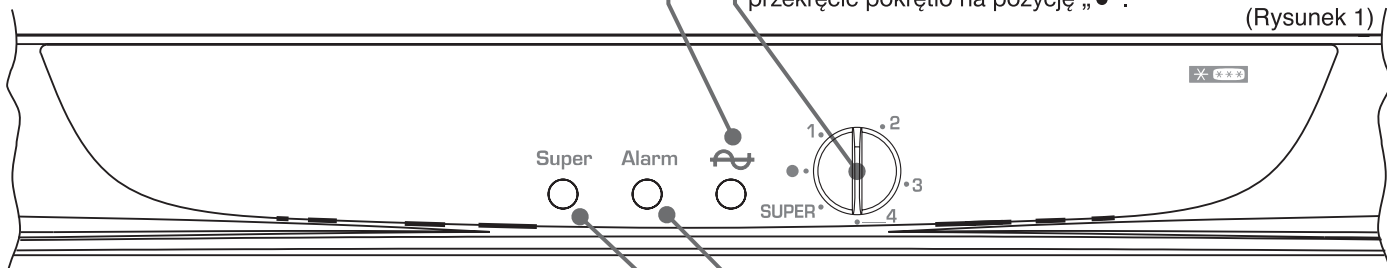

Żółta/pomarańczowa lampka zapala się, gdy pokrętło termostatu jest przekręcone na pozycję SUPER. W tym wypadku sprężarka działa bez przerwy.

Czerwona lampka zapala się, gdy temperatura zamrażarki jest wyższa od tej ustawionej na pokrętle termostatu.

Ewentualna przyczyna:

- dopiero co włączone urządzenie
- drzwi pozostawione zbyt długo otwarte
- umieszczenie gorącej żywności

### ZAMRAŻANIE

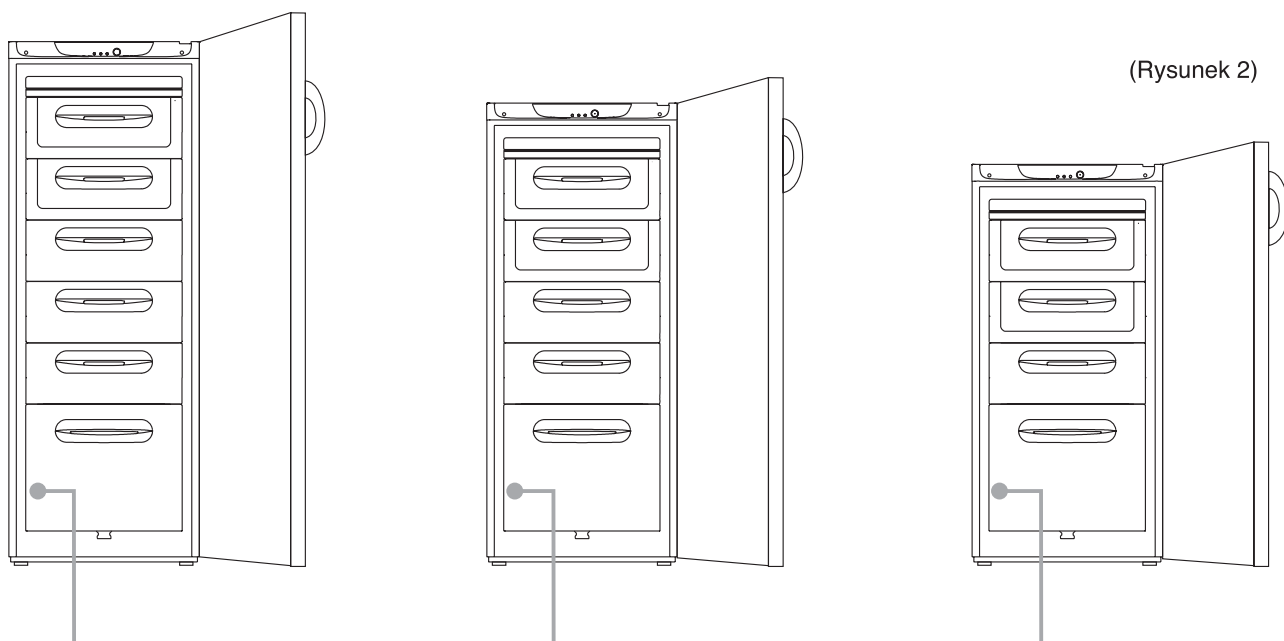

(Rysunek 2)

**NB. W tym miejscu znajduje się tabliczka znamionowa zawierająca informacje dotyczące maksymalnej ilości żywności możliwej do zamrażania i dane techniczne niezbędne dla Serwisu Technicznego w razie ewentualnych usterek.**

We wszystkich przedziałach zamrażarki jest zapewniony odpowiedni proces do przechowywania zamrożonej żywności. Maksymalną zdolność zamrażania można uzyskać umieszczając żywność bezpośrednio na półkach i wyciągając czasowo szuflady.

Przekręcić pokrętło termostatu, w kierunku zgodnym z kierunkiem ruchu wskazówek zegara, który reguluje funkcje zamrażarki, aż do pozycji SUPER, równocześnie zapali się odpowiednia żółta/pomarańczowa lampka (patrz rysunek 1). Po 24 godzinach należy umieścić żywność bezpośrednio na metalowej kratce. Po upływie następnych 24 godzin zamrażanie jest zakończone i można ponownie włożyć szuflady i podzielić odpowiednio żywność wewnątrz zamrażarki. Ustawić termostat na pozycji 2-3.

W ramach prób zgodnych z obowiązującymi normami, a dotyczących zamrażania i przechowywania żywności należy usunąć wszystkie szuflady z wyjątkiem tej na dole.

## ODPŁYW WODY

**NB. Zaleca się rozmrażać zamrażarkę, gdy warstwa lodu przekroczy 3 mm grubości.**

Zamrażarka jest wyposażona w system ułatwiający odpływ wody uzyskanej w procesie rozmrażania.

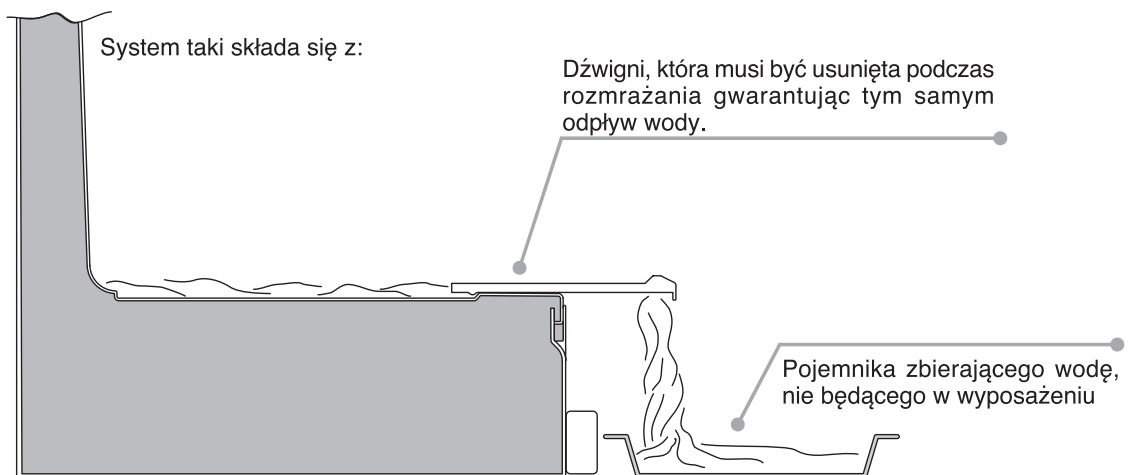

## ODWRÓCENIE KIERUNKU OTWIERANIA DRZWI

Położyć na ziemi lub przechylić urządzenie pod kątem około 45° ułatwiając tym samym dojście do jego dolnej części

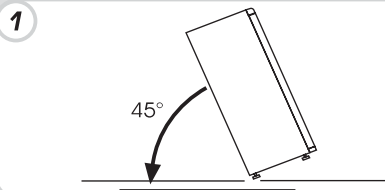

Zdjąć dolny, prawy zawias odkręcając śruby, po czym zdjąć drzwi.

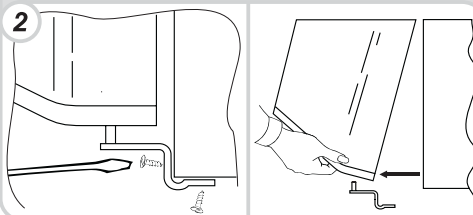

Usunąć zatyczki (A) i (B), odkręcić śruby i częściowo wyciągnąć listwę

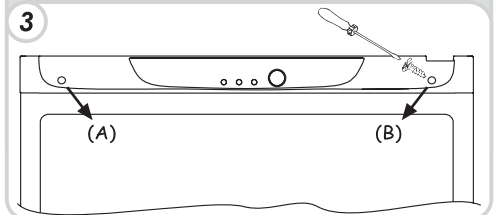

Odkręcić prawy zawias

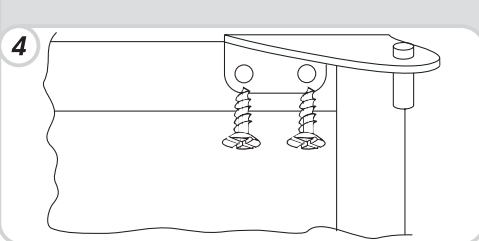

Naciąć i wykonać lewy otwór na listwie w już zaznaczonej wcześniej strefie

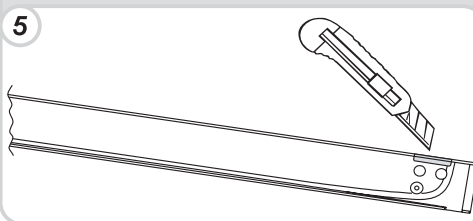

Z woreczka z akcesoriami wyciągnąć i założyć górny lewy zawias

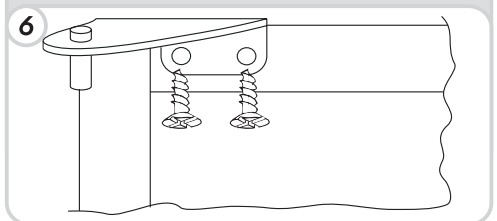

Założyć listwę odpowiednio mocując ją śrubami i nałożyć zatyczki.

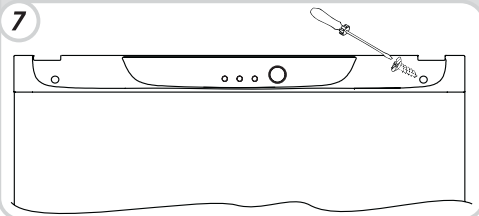

Założyć drzwi i zamocować dolny zawias.

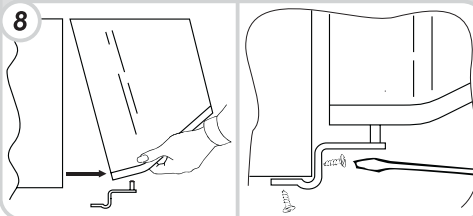

W celu odwrócenia rączek należy: zdjąć zaślepki z prawego boku drzwi

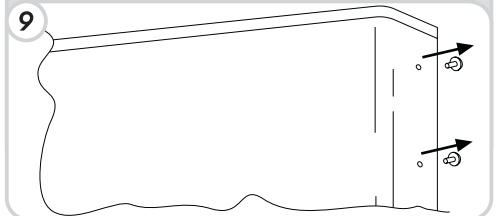

Odkręcić rączki z lewej strony i przelożyć je na prawą stronę, a następnie założyć zaślepki na lewej stronie drzwi

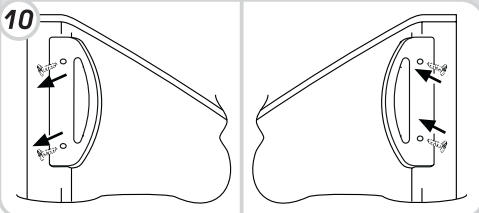

Ustawić urządzenie w pozycji pionowej i odczekać 2 godziny przed ponownym jego uruchomieniem

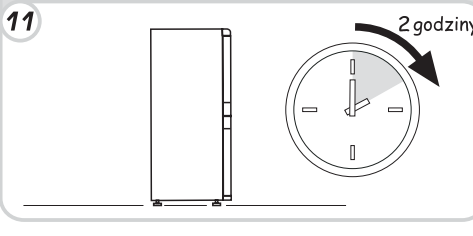

## MRAZÁKY VOLNĚ STOJÍCÍ

### OVLÁDACÍ PANEL

Přístup k ovládacímu panelu získáte otevřením horních dvířek mrazáku.

Zelená světelná kontrolka «» znamená, že je spotřebič zapojen do sítě. Tato kontrolka svítí bez ohledu na nastavení knoflíku a také když je knoflík nastaven na polohu «●».

Otočte knoflíkem k zapnutí spotřebiče a nastavte teplotu mrazicího prostoru. (Doporučené nastavení – 2-3). Otočte knoflíkem do polohy «●», abyste spotřebič vypnuli.

(Obr. 1)

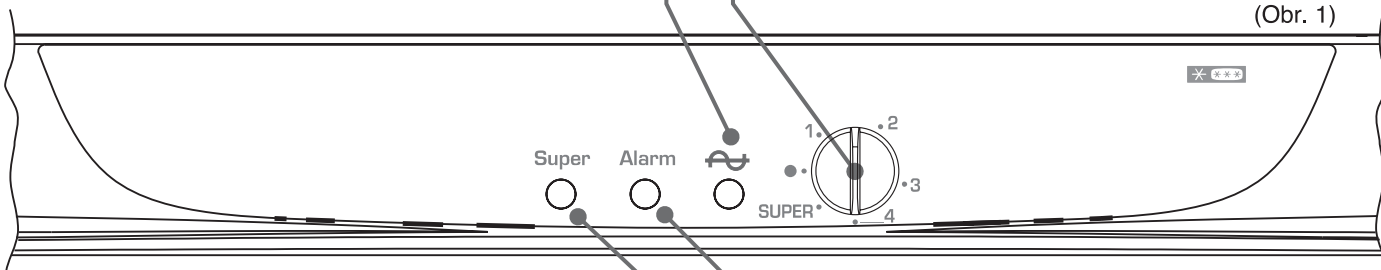

Žlutá/oranžová kontrolka se rozsvítí, jakmile otočíte voličem termostatu do polohy SUPER. V takovém případě bude kompresor fungovat bez přerušení.

Červená kontrolka se rozsvítí, pokud je teplota mrazáku vyšší, než je teplota nastavená na voliči termostatu.

To může nastat v následujících případech:

- spotřebič byl právě uveden do provozu
- dvířka zůstala příliš dlouho otevřená
- byly vloženy teplé potraviny

### ZMRAZOVÁNÍ

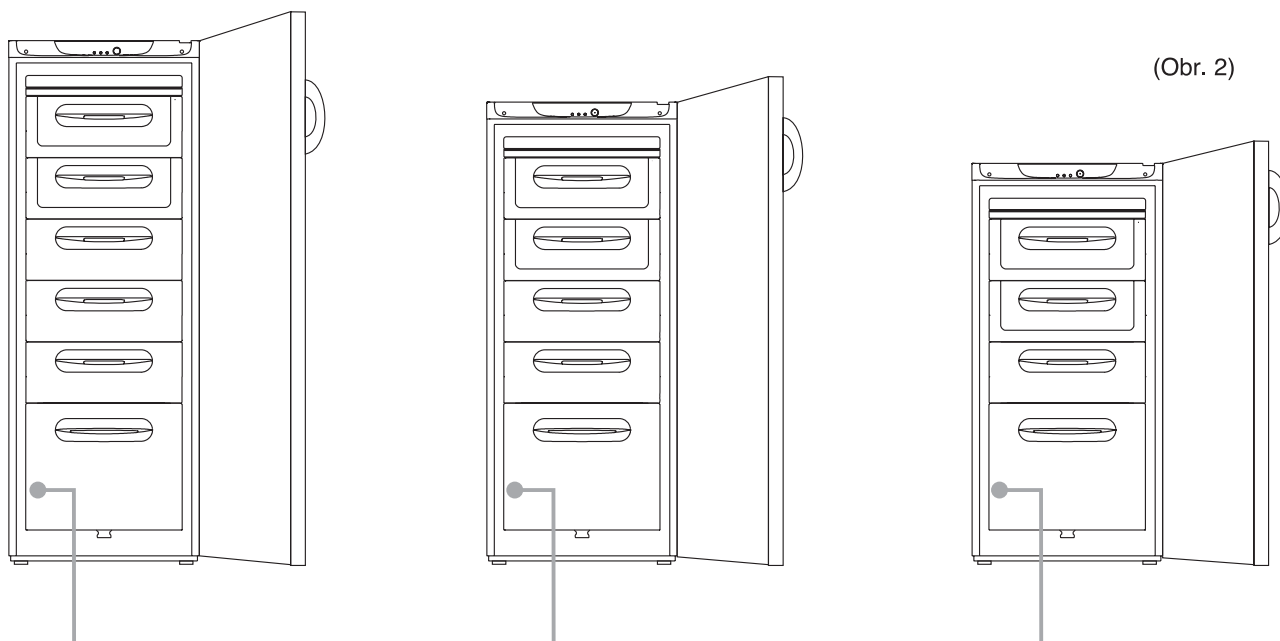

(Obr. 2)

**Pozn.: V této poloze můžete najít typový štítek s údajem o maximálním množství potravin, které je možné zmrazit, a údaje, které musíte sdělit servisnímu středisku v případě poruchy.**

Správná konzervace zmrazených potravin je zaručena ve všech přihrádkách mrazáku.

Pro zmrazení najednou doporučeného maximálního množství potravin je vhodné položit potraviny přímo na police a vyjmout současně zásuvky.

Otočte termostatem regulace funkce mražení do polohy SUPER. Zároveň se rozsvítí příslušná žlutá/oranžová kontrolka (viz obr. 1). Po 24 hodinách vložte potraviny přímo na kovovou mřížku. Po uplynutí 24 hodin je zmrazení ukončeno, můžete vložit zpět zásuvky a rozdělit potraviny uvnitř mrazáku podle potřeby. Pak nastavte termostat na polohu 2-3.

Při normativních zkouškách mražení a uchování potravin vyjměte všechny zásuvky kromě spodní.

## VYPOUŠTĚNÍ VODY

Pozn. Doporučujeme odmrazit mrazák vždy, když tloušťka vrstvy ledu přesáhne 3 mm.

Mrazák je vybaven systémem vypouštění rozmražené vody.

Tento systém se skládá z:



## OBRÁCENÍ SMĚRU OTVÍRÁNÍ DVÍŘEK

Mrazák položte nebo nakloňte o 45°, abyste si usnadnili provádění operací na spodní části.

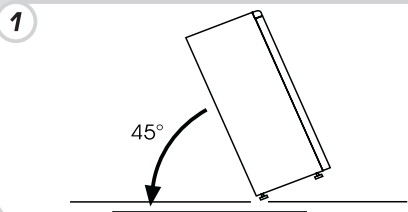

Vyjměte šrouby, abyste mohli sejmut spodní pravý dveřní závěs. Vyndejte dveře

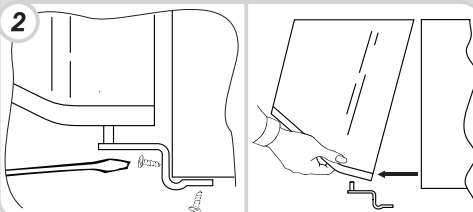

Vyjměte zátky (A) a (B), vyšroubujte šrouby a vyjměte částečně čelní panel.

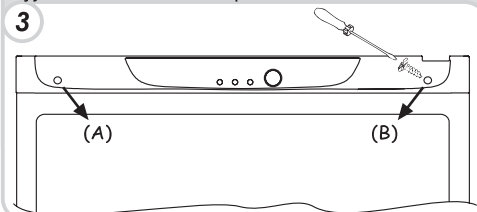

Vyšroubujte pravý závěs.

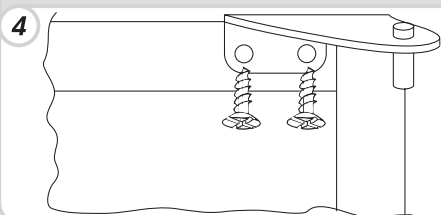

Zatlačte a rozlomte oválný otvor na levé straně čelního panelu ve vyznačeném místě.

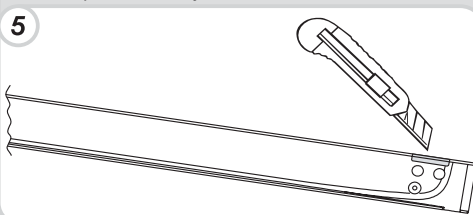

Ze sáčku s příslušenstvím, který je ve výbavě, vyndejte horní levý závěs a připevněte ho.

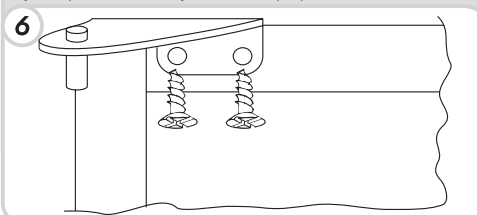

Nasadte panel a zajistěte jej šrouby a maticemi

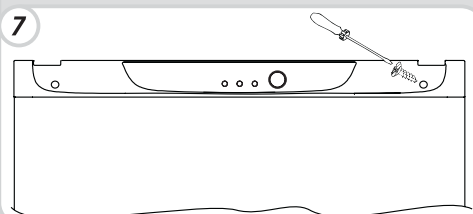

Nasadte dveře a spodní závěs

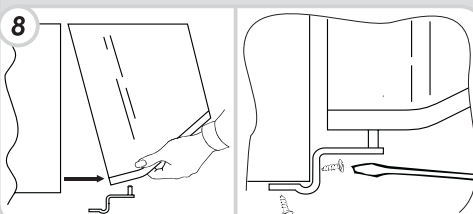

Změna směru rukojetí: sejměte dekorativní zátky na pravé straně dvířek.

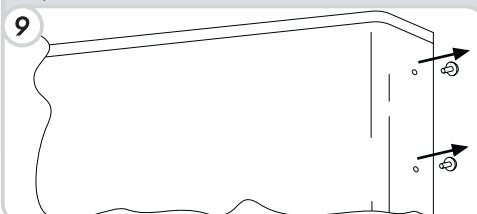

Vyšroubujte rukojeti z levé strany a přemístěte je na pravou stranu. Pak vložte dekorativní zátky na levou stranu dvířek.

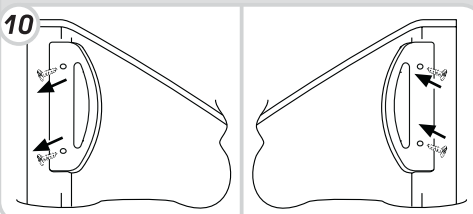

Vraťte spotřebič do svislé polohy a počkejte 2 hodiny, než ho uvedete do provozu.

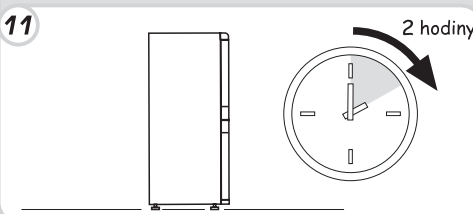

## VERTICALE VRIEZERS MET STATISCHE KOELING

### BEDIENINGSPANEEL

Het bedieningspaneel kan worden bereikt door de bovenste deur van de vriezer te openen.

Als de groene waarschuwingslamp "⚡" brandt, betekent dit dat de vriezer met stroom wordt gevoed. De lamp brandt ongeacht de stand van de thermostaat, ook op stand "●".

Met deze knop wordt het apparaat in werking gesteld en de temperatuur van het vriesvak ingesteld. De aanbevolen standen zijn 2-3. Draai de knop op stand "●" om het apparaat uit te schakelen.

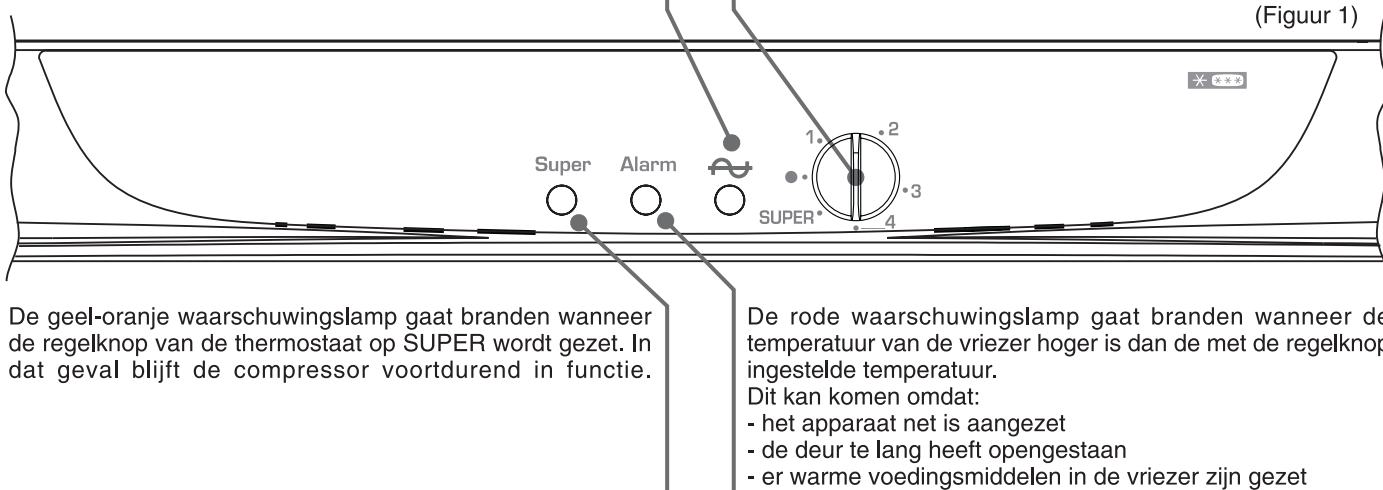

De geel-oranje waarschuwingslamp gaat branden wanneer de regelknop van de thermostaat op SUPER wordt gezet. In dat geval blijft de compressor voortdurend in functie.

De rode waarschuwingslamp gaat branden wanneer de temperatuur van de vriezer hoger is dan de met de regelknop ingestelde temperatuur. Dit kan komen omdat:

- het apparaat net is aangezet
- de deur te lang heeft opengestaan
- er warme voedingsmiddelen in de vriezer zijn gezet

### INVRIEZEN

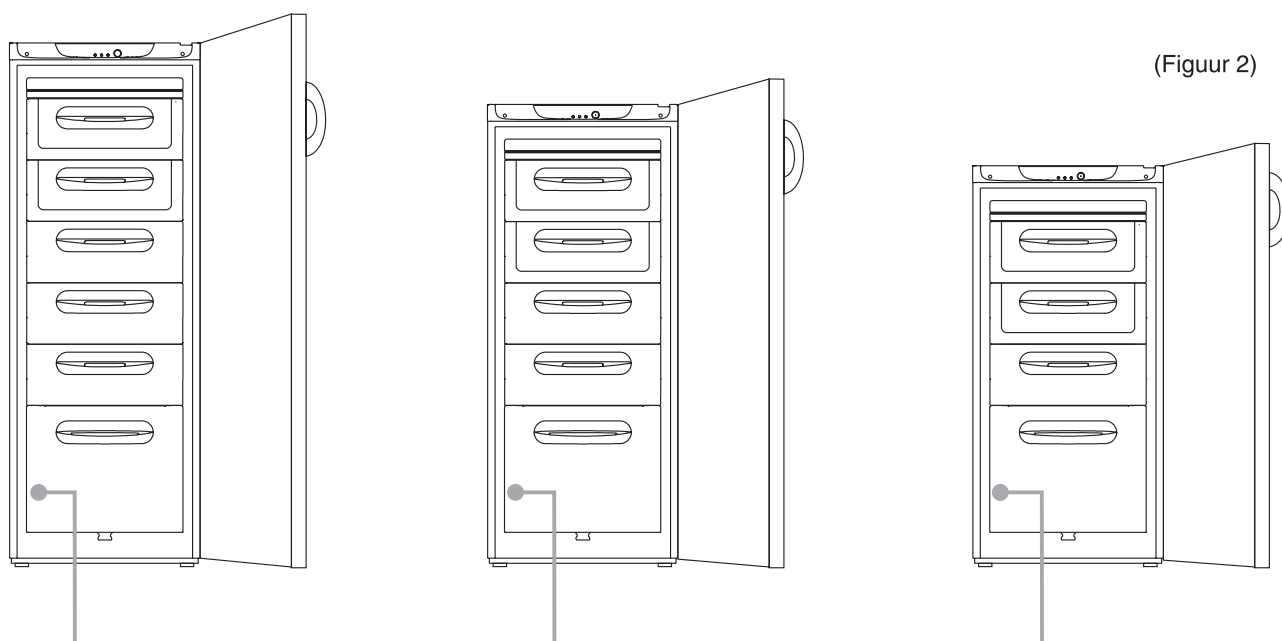

**N.B. Hier bevindt zich het identificatieplaatje, met de maximale hoeveelheid voedingsmiddelen die ingevroren kunnen worden, en de gegevens die in geval van storingen aan de Technische serviceverlening moeten worden doorgegeven.**

De goede bewaring van de ingevroren voedingswaren wordt in alle vakken van de vriezer gewaarborgd. Voor het invriezen van voedingswaren bij een maximaal gevulde vriezer, wordt aangeraden deze rechtstreeks op de rekken te plaatsen en de laden tijdelijk uit de vriezer te nemen.

Draai de thermostaat die de functies van de vriezer regelt in de richting van de klok, tot de stand SUPER. Nu gaat tegelijkertijd de betreffende geel-oranje waarschuwingslamp branden (zie figuur 1). Leg de voedselproducten na 24 uur rechtstreeks op het metalen rooster. Na nog eens 24 uur zijn deze ingevroren, waarna de laden weer kunnen worden teruggeplaatst en de producten opnieuw in de vriezer gelegd. Draai vervolgens de thermostaat op stand 2-3.

Voor de uitvoering van invries- en bewaringsproeven moeten alle laden uit de vriezer worden genomen, behalve de onderste.

## AFVOEREN VAN DOOIWATER

**NB.** Het is raadzaam de vriezer te ontdooien, wanneer de ijslaag dikker is dan 3 mm.

De Vriezer heeft een afvoersysteem voor het dooiwater.

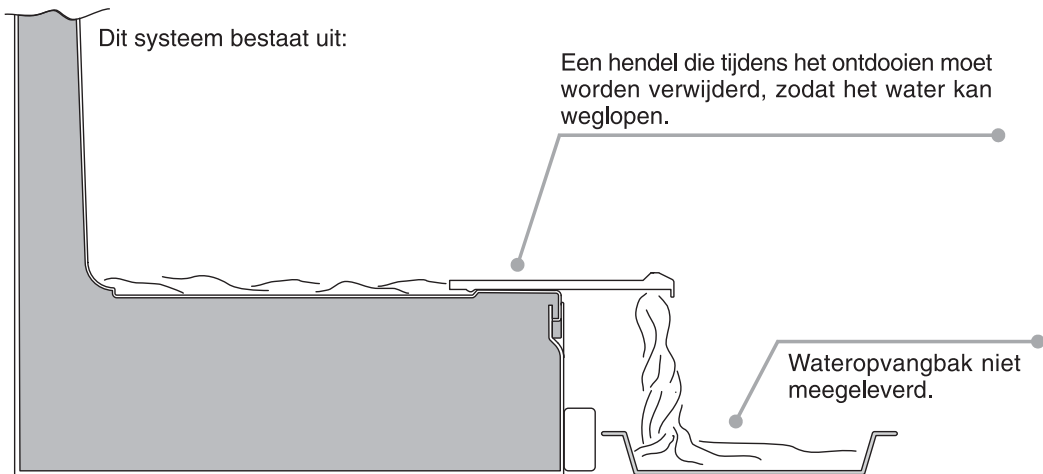

## OMKEREN VAN DE OPENINGSRICHTING VAN DE DEUREN

Leg de vriezer neer of kantel hem 45°, om makkelijker aan de onderkant te kunnen werken.

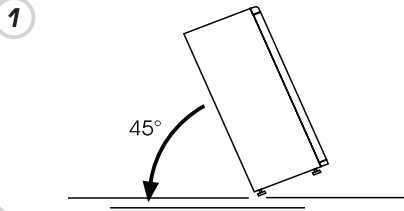

Verwijder het scharnier rechts onderaan door de schroeven los te draaien en haal dan de deur van zijn plaats

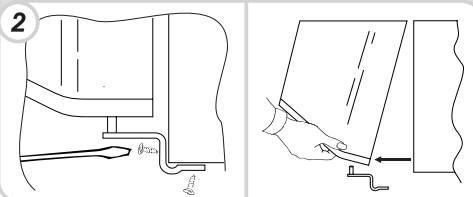

Verwijder de doppen (A) en (B) en trek het bedieningspaneel gedeeltelijk naar buiten.

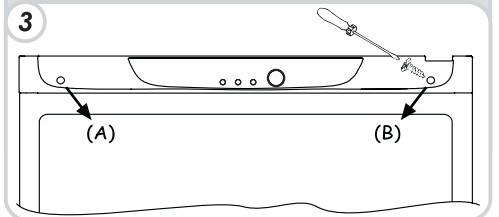

Draai het rechterscharnier los.

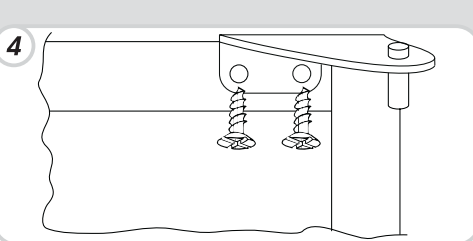

Maak een snee in het gaatje links op het bedieningspaneel in de buurt van de afdruk ervan.

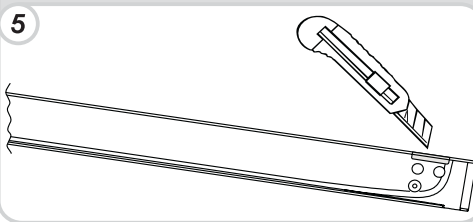

Neem uit het meegeleverde zakje met toebehoren het linksboven te bevestigen scharnier en zet hem vast.

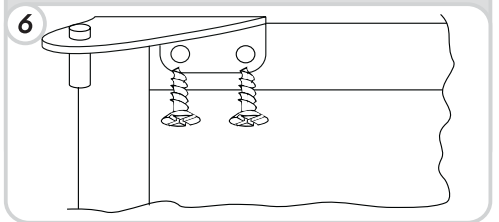

Plaats de deur weer terug en schroef het scharnier vast

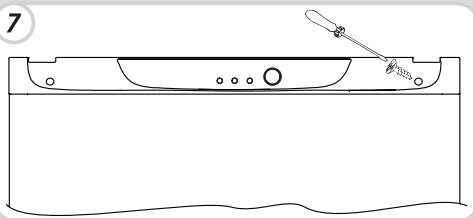

Plaats het bedieningspaneel terug en zet het vast met de schroeven en de doppen

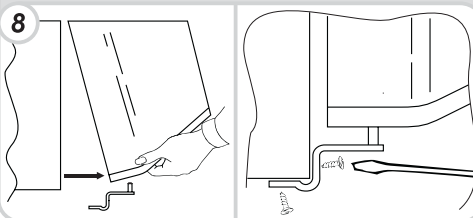

Voor het omkeren van de handgrepen: de doppen op de rechterkant van de deuren verwijderen.

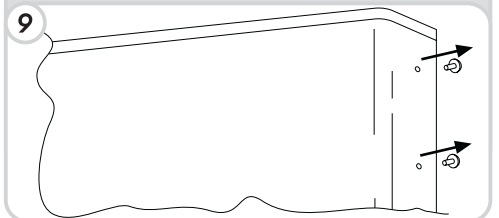

Draai de handgrepen los van de linkerkant en bevestig ze rechts; plaats de doppen links op de deuren.

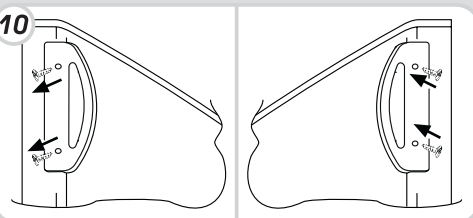

Breng het apparaat weer terug in de verticale stand en wacht 2 uur alvorens hem weer aan te zetten.

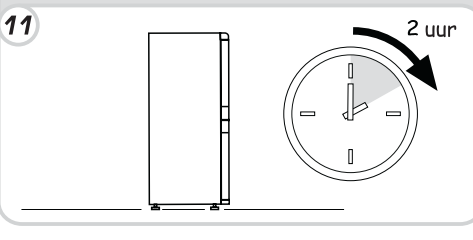

## STAATTISET KAAPPIPAKASTIMET

### OHJAUSTAULU

Ohjaustaulua päästään käsittelemään, kun pakastimen ylempi ovi on auki.

Kun vihreä merkkivalo "☺" palaa, on pakastin kytkettynä virtalähteeseen. Merkkivalo syttyy valitsimen kaikissa asennoissa, myös asennossa "●".

Valitsimen avulla voidaan laite kytkeä päälle ja asettaa pakastinosan lämpötila. Suositeltu lämpötila on asennoissa 2-3. Laite kytketään pois päältä kääntämällä valitsin asentoon "●".

(Kuva 1)

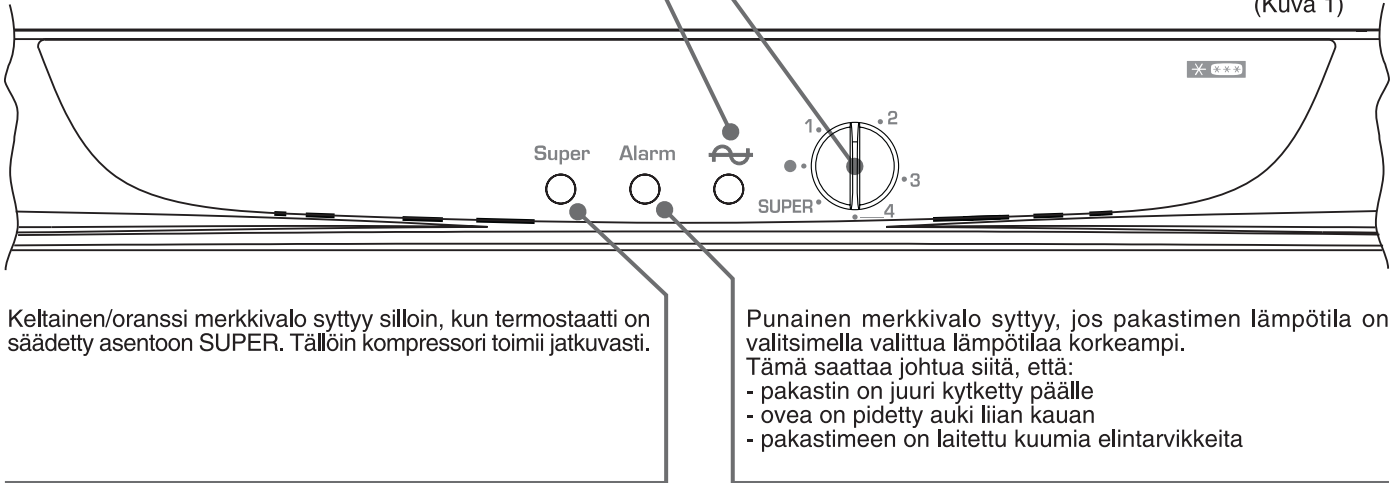

Keltainen/oranssi merkkivalo syttyy silloin, kun termostaatti on säädetty asentoon SUPER. Tällöin kompressorin toimii jatkuvasti.

Punainen merkkivalo syttyy, jos pakastimen lämpötila on valitsimella valittua lämpötilaa korkeampi. Tämä saattaa johtua siitä, että:

- pakastin on juuri kytketty päälle
- ovea on pidetty auki liian kauan
- pakastimeen on laitettu kuumia elintarvikkeita

### PAKASTAMINEN

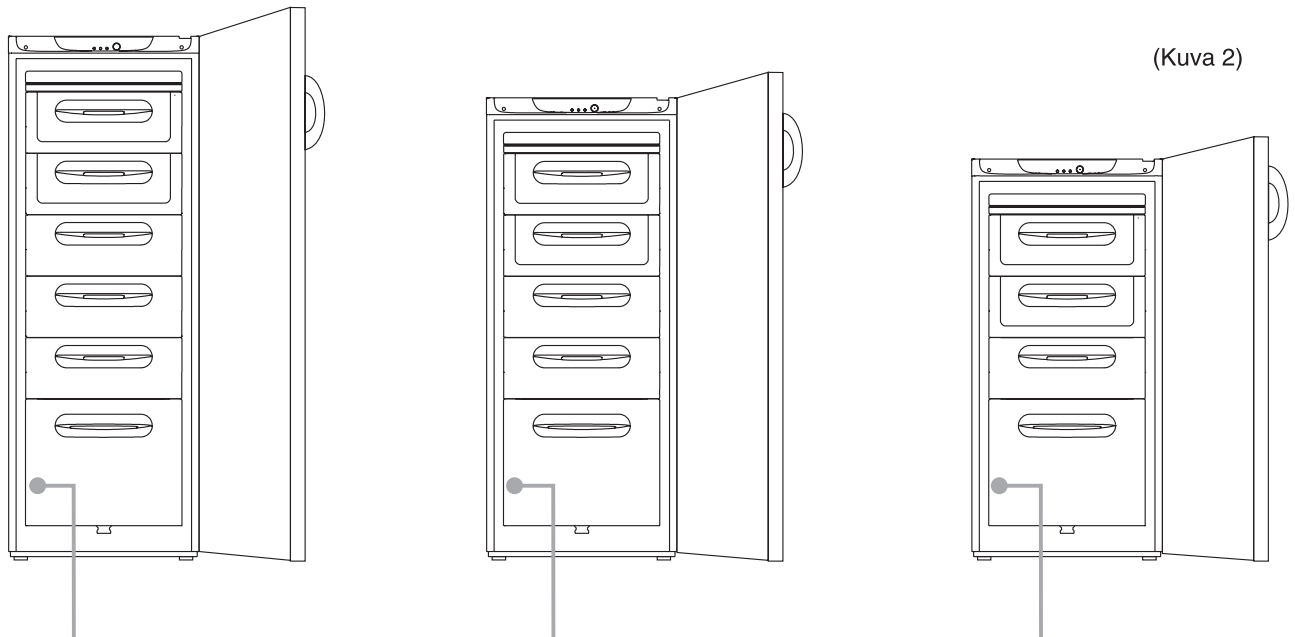

(Kuva 2)

**HUOM.** Arvokilpi on kiinnitetty tähän. Kilpeen on merkitty pakastuskyky sekä tiedot, jotka on ilmoitettava huoltopalveluun mahdollisen vian ilmetessä.

Pakastettujen elintarvikkeiden hyvä säilyvyys on taattu pakastimen kaikissa lokeroissa.

Maksimiteholla pakastettaessa on suositeltavaa poistaa pakastuslaatikot väliaikaisesti ja asettaa elintarvikkeet suoraan hyllyille.

Käännä termostaattia myötöpäivään, kunnes se on asennossa SUPER, jolloin keltainen/oranssi merkkivalo syttyy (katso kuva 1). 24 tunnin kuluttua voit asettaa elintarvikkeet suoraan metalliosan päälle. Odota vielä 24 tuntia, kunnes ruoat ovat pakastuneet, ja aseta sitten laatikot takaisin paikoilleen ja elintarvikkeet niiden sisälle. Palauta termostaatti asentoon 2-3.

Oikean pakastus- ja säilytystoiminnan kokeilemiseksi poista kaikki laatikot, alimmaista lukuunottamatta.



## VEDENPOISTO

**HUOM.** Pakastin sulatetaan, kun huurretta on kertynyt noin 3 mm paksu kerros.

Pakastimessa on sulamisveden poistojärjestelmä.

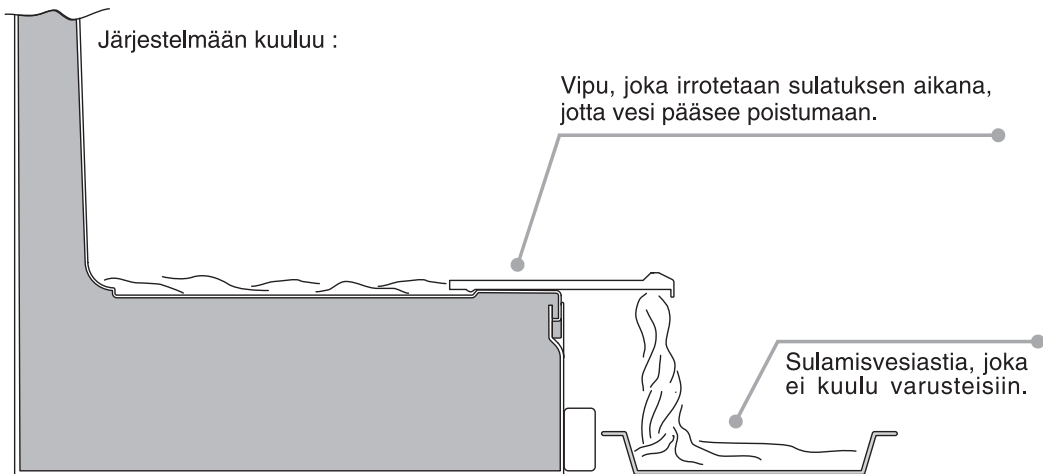

## OVIEŃ AVAUSSUUNNAN VAIHTO

Laita jääkaappi makuulleen tai kallista sitä 45° alaosassa suoritettavien toimenpiteiden helpottamiseksi.

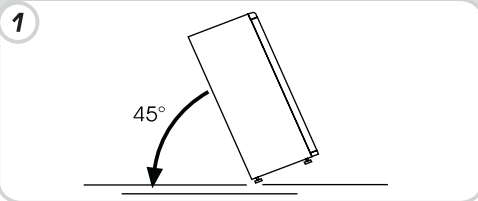

Irrota oikea alasarana ruuvaamalla auki ruuvit. Poista ovi

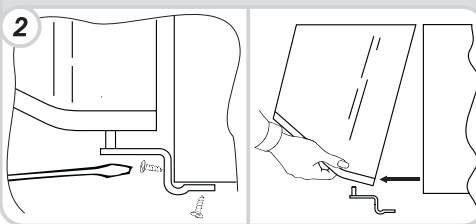

Poista tulpat (A) ja (B), kierrä ruuvit auki ja poista mittaritaulu osittain.

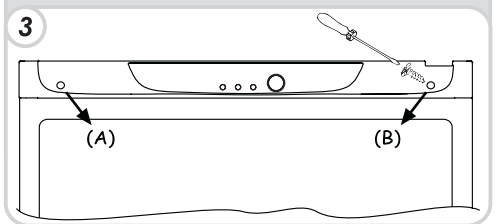

Ruuva oikea sarana irti.

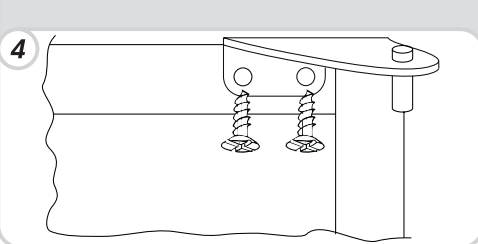

Lävistä mittaritaulussa oleva lovi merkin kohdalta.

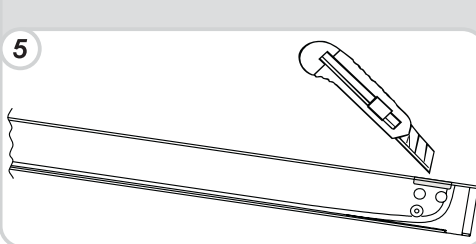

Ota vasen yläsarana laitteen mukana toimitettavasta välinepakkauksesta ja aseta se paikalleen.

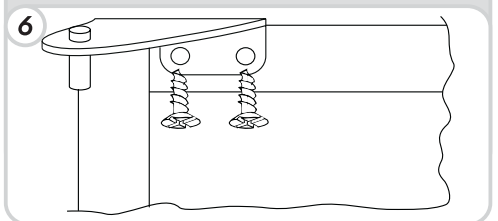

Aseta mittaritaulu takaisin paikalleen ja kiinnitä se ruuveilla ja tapeilla

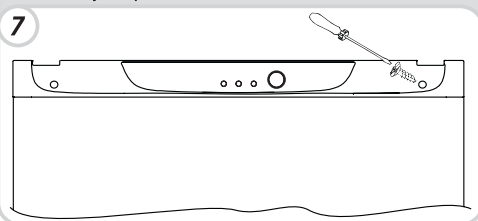

Laita ovi takaisin paikalleen ja kiinnitä alasarana

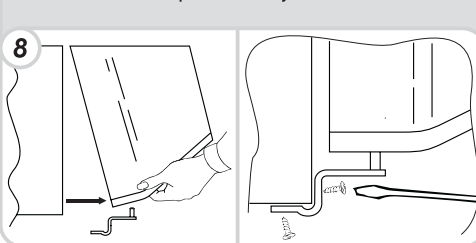

Kahvojen kätisyyden vaihto: poista tapit ovien oikealta puolelta.

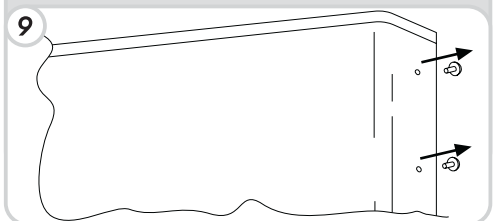

Ruuva kahvat irti vasemmalta ja siirrä ne oikealle. Aseta sitten tapit ovien vasemmalle puolelle.

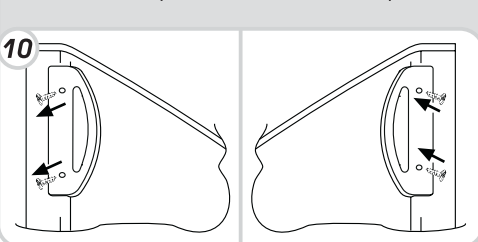

Aseta laite takaisin pystyasentoon ja odota 2 tuntia, ennen kuin käynnistät sen.

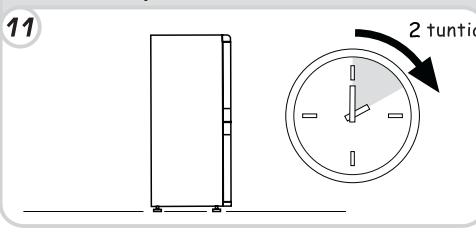



## STATISKE FRYSESKAP

### KONTROLLBOKS

For å komme til kontrollboksen lukker du opp den øverste døren i fryseskapet.

Når den grønne lampen "A" lyser viser den at fryseskapet er koplet til el-nettet. Den tennes uansett hvilken stilling termostaten står i, også når den står på "●".

Med innstillingsknappen kan du sette i gang apparatet og stille inn temperaturen i fryseboksen. Vi anbefaler at du stiller den inn på 2 eller 3. Skru innstillingsknappen til stilling "●" for å slå av apparatet.

(Figur 1)

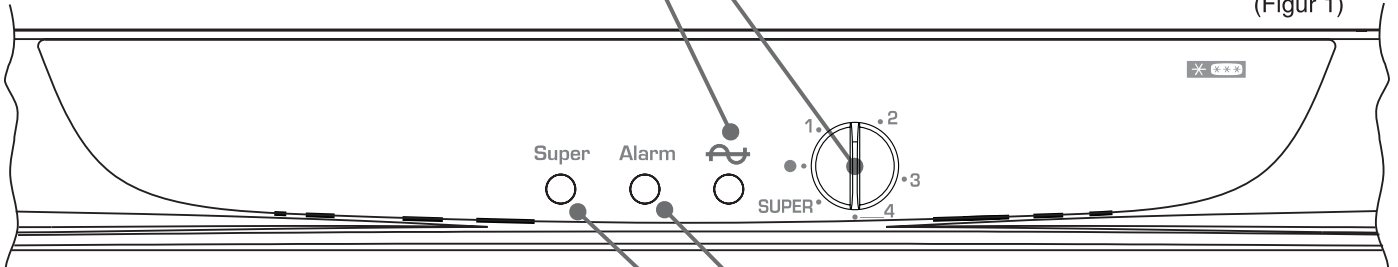

Den gule/oransje lampen tennes når du stiller termostaten på SUPER. I dette tilfellet vil kompressoren fungere kontinuerlig.

Den røde lampen tennes når temperaturen i fryseskapet er høyere enn hva termostaten er innstilt på.

Dette kan skyldes at:

- apparatet nettopp er blitt satt i gang
- døren har stått åpen for lenge
- det er satt varm mat i skapet

### DYPFrysING

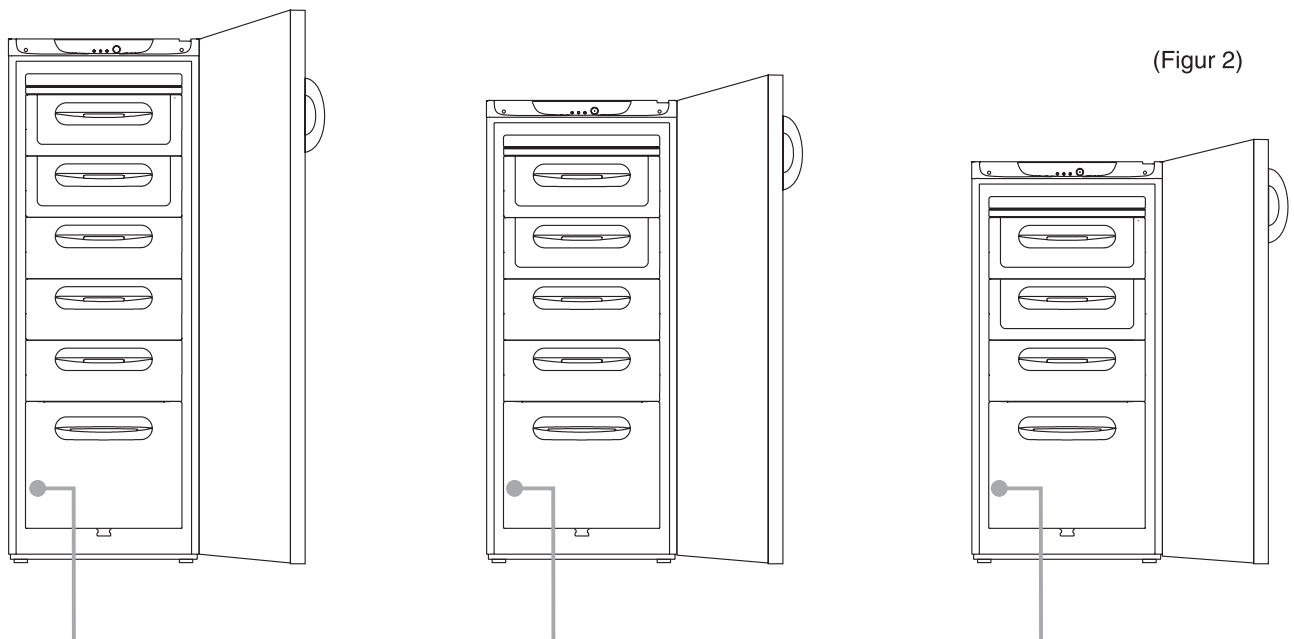

(Figur 2)

**NB! I denne stillingen vil du lett se merkeplaten hvor du finner anvisning for den maksimale mengde matvarer som kan frys ned, og dataene som skal oppgis til servicesenteret dersom det oppstår problemer.**

Vi garanterer at alle rommene i fryseren gir god konservering av de dypfrysede matvarene. Dersom fryseren skal fylles helt full bør du ta ut boksene og legge matvarene direkte på hyllene.

Skru termostaten som regulerer fryseskapets funksjoner med urviserne til stillingen SUPER og den gule/oransje lampen tennes (se figur 1). Etter 24 timer kan du legge matvarene inn, direkte på metallristen. Etter 24 timer er matvarene fryst, du kan sette boksene inn igjen og plassere matvarene som du ønsker i fryseskapet. Innstill deretter termostaten på 2-3.

For å utføre forskriftstestene for frysing og oppbevaring skal du ta ut alle boksene, bortsett fra den nederste.

## VANNDRENERING

**NB!** Vi anbefaler at fryseskapet avrimes når det har dannet seg et mer enn 3 mm tykt islag.

Fryseskapet har et system som fører avrimingsvannet bort.



## OMHENGLING AV DØRENE

Legg skapet ned eller bikk det over i 45° slik at det er mulig å komme til nederst på skapet.

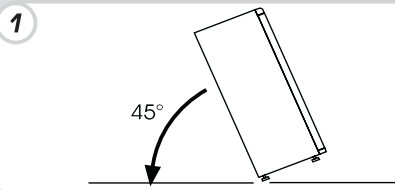

Skrum av skruene, fjern det nederste høyre hengselet og ta av døren

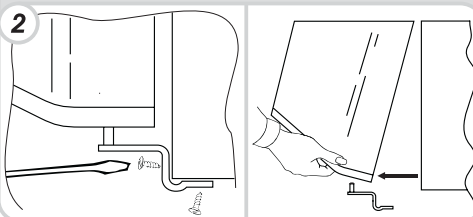

Fjerne hettene (A) og (B), skru av skruene og trekk dekslet delvis av.

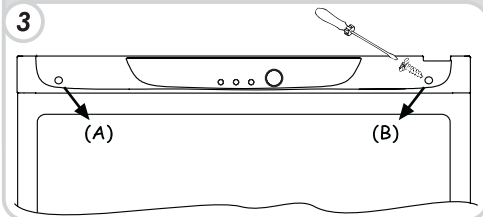

Skrum av høyre hengsel.

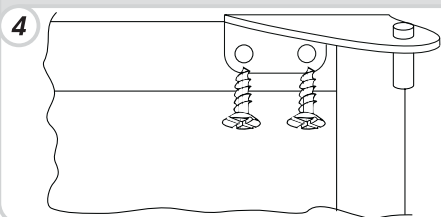

Bryt opp det venstre hullet i dekslet der du ser avtrykket.

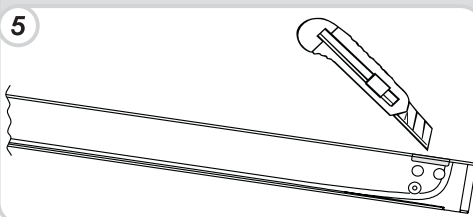

Fest det øverste venstre hengselet som du finner i utstyrsposen.

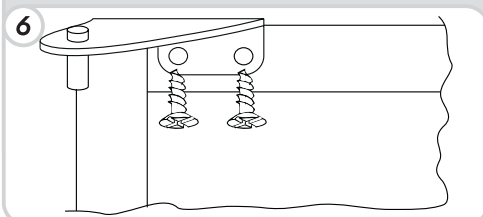

Sett dekslet på og fest det med skruene og hettene

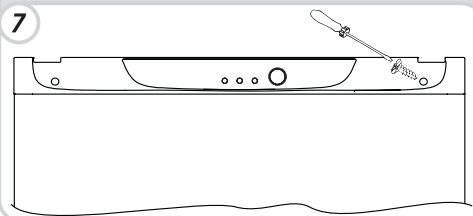

Sett døren på og skru på det nederste hengselet

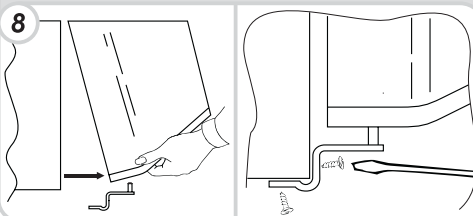

For å flytte på håndtakene: ta av pyntehettene på den høyre siden av dørene.

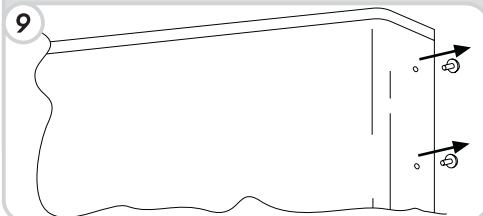

Skrum av håndtakene på venstre side og flytt dem til høyre side, deretter setter du på pyntehettene på venstre siden av dørene.

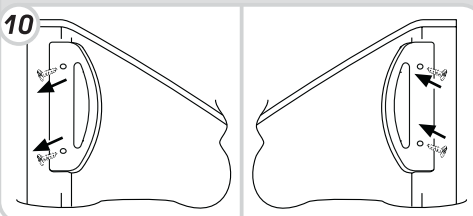

Sett apparatet i vertikal stilling igjen og vent 2 timer før du setter det i gang.

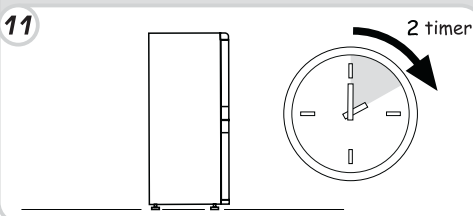

# STATISKA VERTIKALA FRYSAR

## KOMMANDOPANEL

För att komma åt kommandopanelen räcker det att öppna den övre dörren på frysen.

Den gröna kontrolllampan "☺" anger att frysen är i funktion, den tänds oavsett vilken position termostaten befinner sig i inklusive läget "●".

Med hjälp av inställningsknappen är det möjligt att starta hela apparaten och att ställa in temperaturen i kylfacket. De rekommenderade positionerna är 2-3. För att stänga av apparaten skall man ställa inställningsknappen på "●".

(Figur 1)

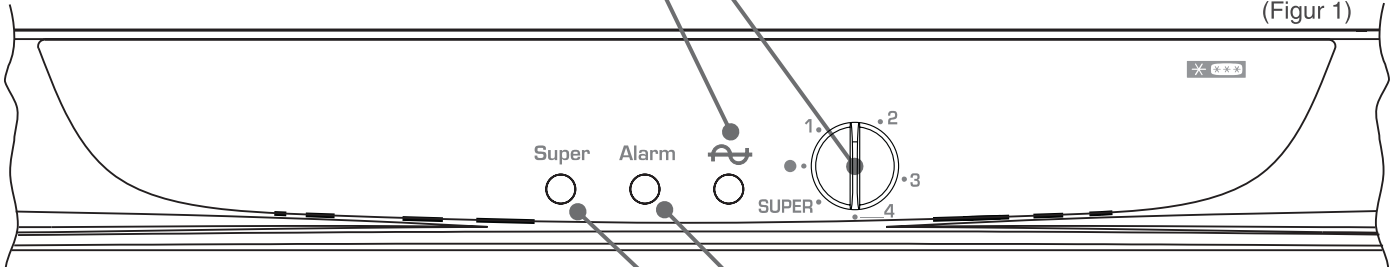

Den gula/orangefärgade kontrolllampan tänds när termostatknappen har placerats på position SUPER. I detta fall fungerar kompressorn konstant.

Den röda kontrolllampan tänds när temperaturen i frysen överskrider den som ställts in på termostatknappen. Detta kan bero på följande:

- apparaten har just satts i funktion
- dörren har lämnats öppen alltför länge
- varma livsmedel har satts in

## FRYSNING

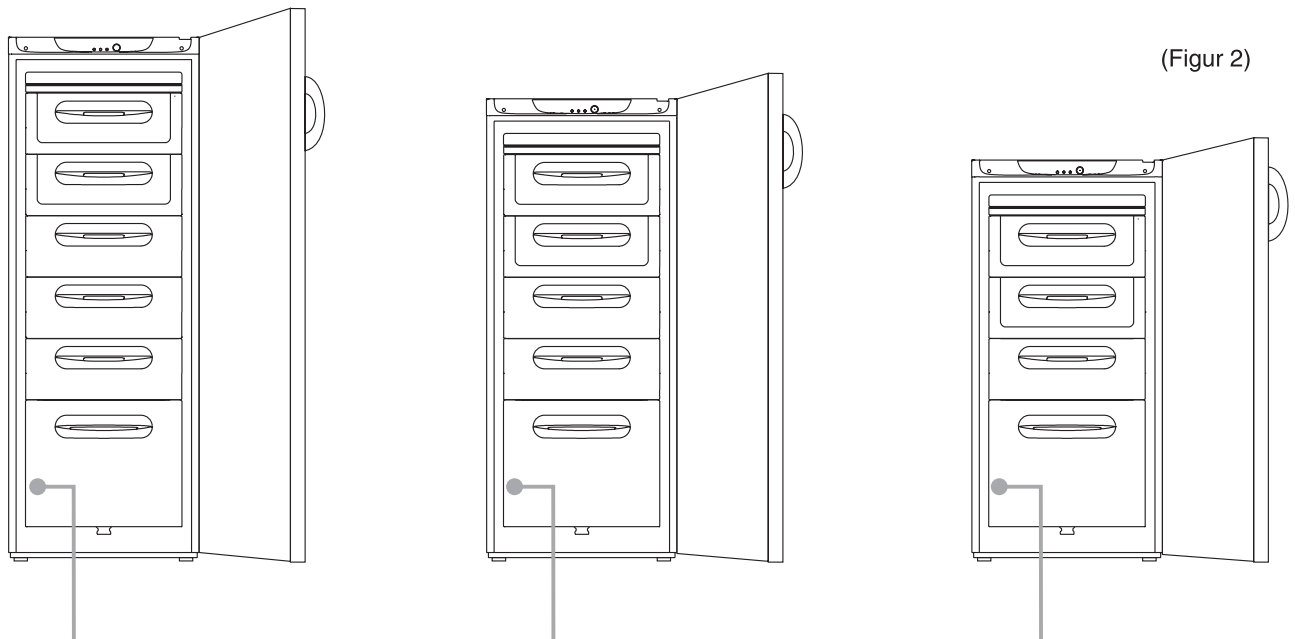

(Figur 2)

**OBS I denna position är det möjligt att hitta skylten med tillverkningsnumret som innehåller den maximala mängd livsmedel som kan frysas in samt den information som skall kommuniceras till kundtjänsten om ett fel skulle uppstå.**

En god konservering av den frysta maten är garanterad i alla frysens fack.

För att frysa maximal tillåten mängd livsmedel rekommenderar vi att man placerar dem direkt på hyllorna och tillfälligt tar bort lådorna.

Vrid termostaten som reglerar frysens funktioner medsols tills den står på positionen SUPER, samtidigt tänds den tillhörande gula/orangefärgade kontrolllampan (se figur 1). Placera efter 24 timmar livsmedlen direkt på metallgallret. Efter ytterligare 24 timmar är frysningen klar och det är möjligt att sätta tillbaka lådorna och fördela maten på nytt inuti frysen. Sätt därefter tillbaka termostaten i positionen 2-3.

För att göra normtesten för frysning och bevaring skall man ta bort alla lådorna utom de längst ned.

## VATTENDRÄNERING

OBS Vi rekommenderar att man avfrostar frysen när isskiktet överskrider 3 mm tjocklek.

Frysen är utrustad med ett system för tömning av avfrostningsvattnet.

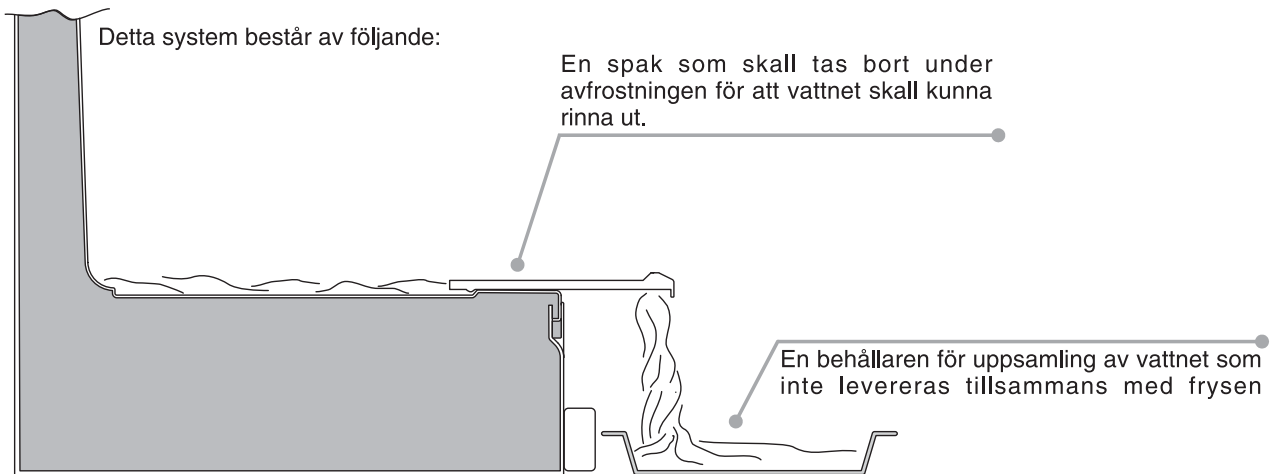

## ÄNDRING AV PLACERINGEN AV DÖRRENS ÖPPNING

Lägg eller luta kylskåpet i 45 grader för att underlätta ingreppen på dess nedre del.

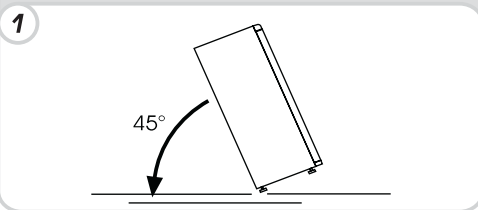

Ta bort det nedre högra gångjärnet genom att skruva loss skruvarna och ta därefter bort dörren

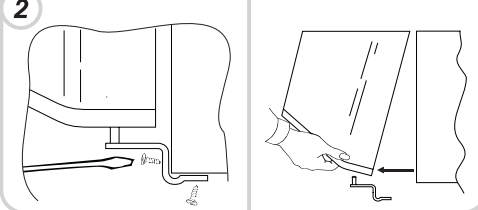

Ta bort tapparna (A) och (B), skruva loss skruvarna och dra ut panelen delvis.

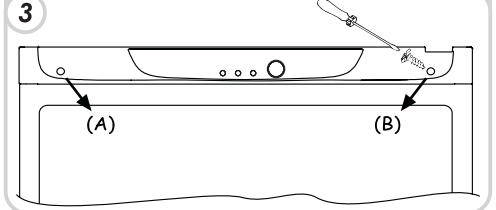

Skruva loss det högra gångjärnet.

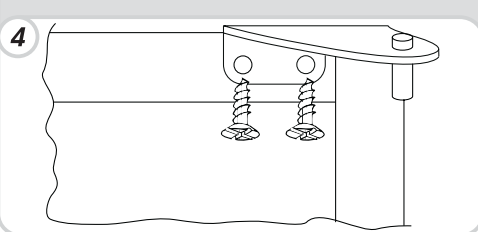

Skär upp den vänstra springan i panelen där märket finns.

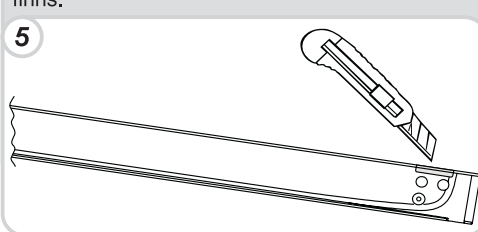

Hämta, i den påse med tillbehör som följer med apparaten, det övre vänstra gångjärnet och sätt fast det.

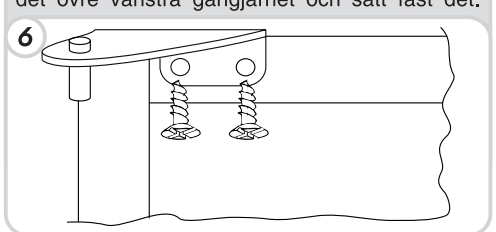

Montera på panelen igen och sätt fast den med skruvarna och tapparna

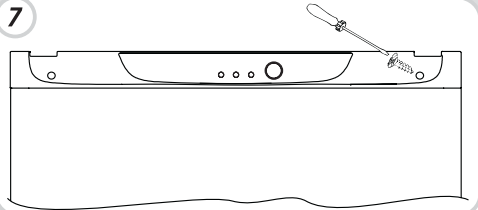

Sätt på dörren igen och sätt fast det nedre gångjärnet

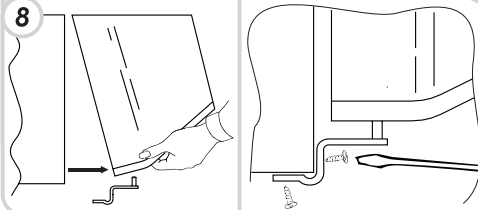

För att sätta handtagen på motsatt sida: Ta bort tapparna på dörrarnas högra sida.

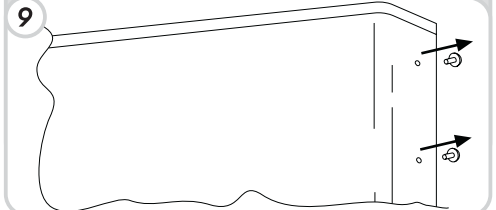

Skruva loss handtagen från den vänstra sidan och flytta dem till den högra, placera därefter tapparna på dörrarnas vänstra sida.

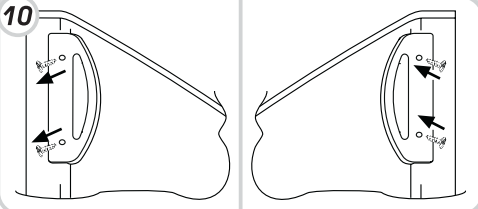

Placera apparaten i vertikal position igen och vänta 2 timmar innan den tas i funktion.

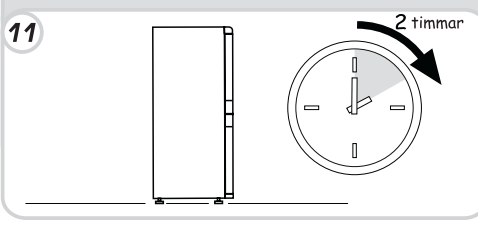

## STATISKE FRYSESKAP

### KONTROLLBOKS

For å komme til kontrollboksen lukker du opp den øverste døren i fryseskapet.

Den grønne signallampe «  » lyser, når fryseren tilføres strøm, uafhængigt af hvilken stilling termostaten befinner sig i, inklusiv "•".

Drejeknappen giver mulighed for at aktivere apparatets drift og indstille temperaturen i fryserummet. De anbefalede indstillinger er 2-3. Apparatet slukkes ved at dreje knappen over på "•".

(Figur 1)

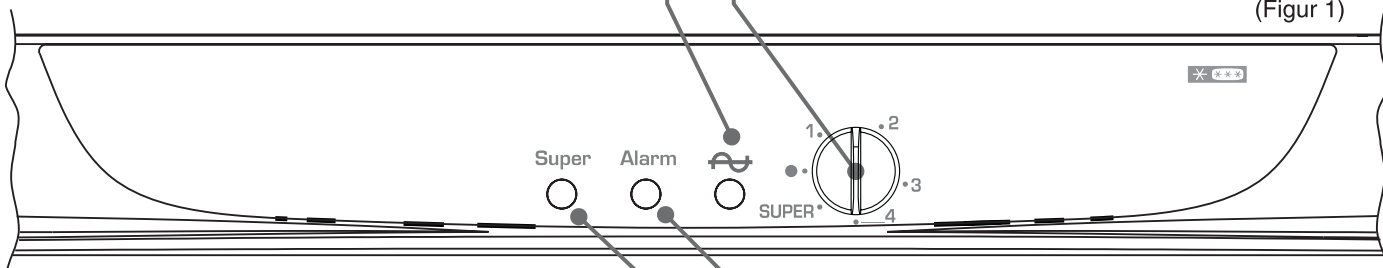

Den gule/oransje lampen tennes når du stiller termostaten på SUPER. I dette tilfellet vil kompressoren fungere kontinuerlig.

Den røde lampen tennes når temperaturen i fryseskapet er høyere enn hva termostaten er innstilt på.

Dette kan skyldes at:

- apparatet nettopp er blitt satt i gang
- døren har stått åpen for lenge
- det er satt varm mat i skapet

### DYPFRYSING

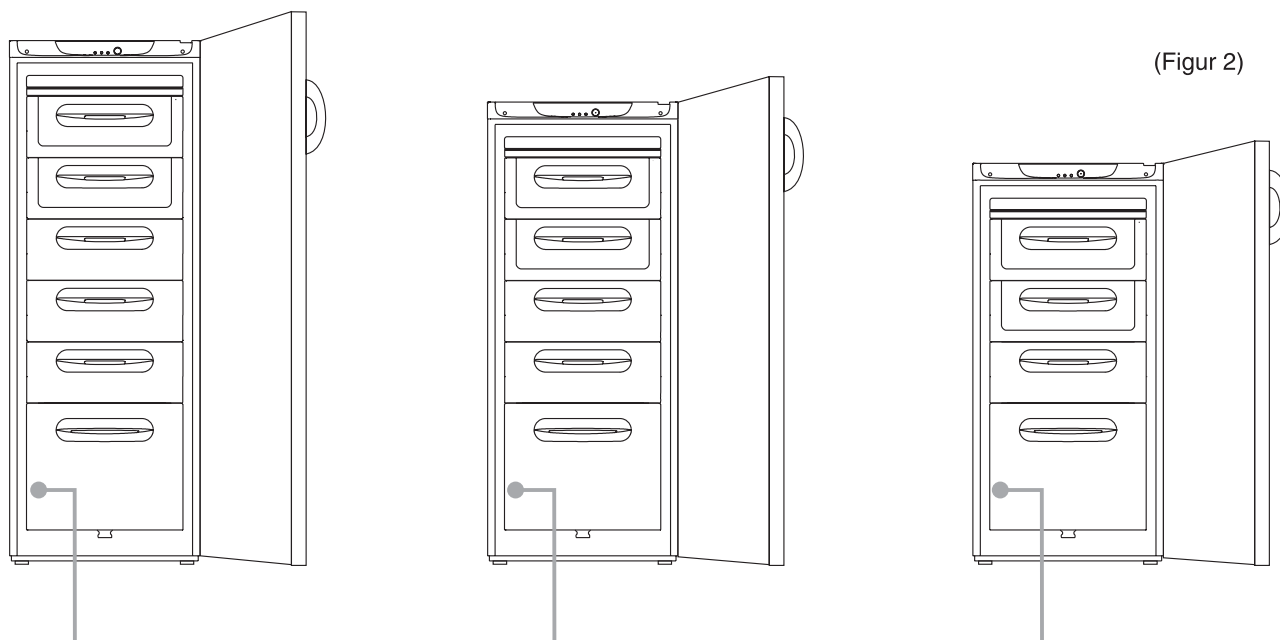

(Figur 2)

**NB! I denne stillingen vil du lett se merkeplaten hvor du finner anvisning for den maksimale mengde matvarer som kan fryses ned, og dataene som skal oppgis til servicesenteret dersom det oppstår problemer.**

En god opbevaring af frostvarerne er garanteret i alle fryserens rum.

Ved nedfrysning af maksimal mængde madvarer anbefales det at stille madvarerne direkte på støttepladerne og tage skufferne ud midlertidigt.

Skru termostaten som regulerer fryseskapets funksjoner med urviserne til stillingen SUPER og den gule/oransje lampen tennes (se figur 1). Etter 24 timer kan du legge matvarene inn, direkte på metallristen. Etter 24 timer er matvarene fryst, du kan sette boksene inn igjen og plassere matvarene som du ønsker i fryseskapet. Innstill deretter termostaten på 2-3.

For å utføre forskriftstestene for frysing og oppbevaring skal du ta ut alle boksene, bortsett fra den nederste.

## VANDRENERING

**NB!** Vi anbefaler at fryseskabet avrimes når det har dannet seg et mer enn 3 mm tykt islag.

Fryseskabet har et system som fører avrimingsvannet bort.

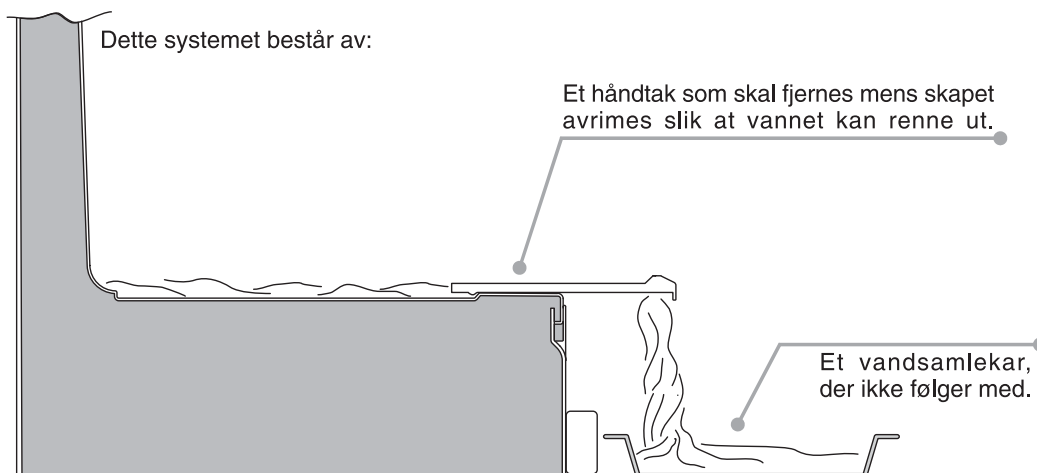

## HVORDAN DER BYTTES OM PÅ DØRENS ÅBNERETNING

Læg apparatet ned på en side eller hæld det 45° for at gøre det nemmere at arbejde på dets underside.

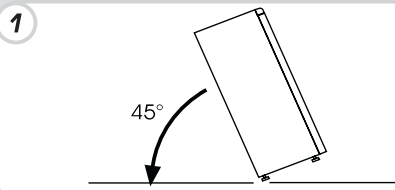

Fjern det nedre hængsel til højre ved at skru skrue af, og tag derefter døren af

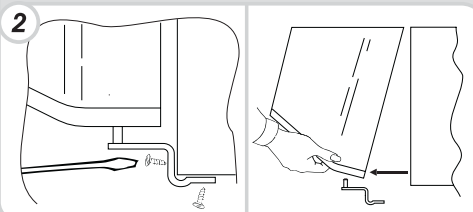

Fjern propperne (A) og (B), skru skrue af og tag panelet delvist af.

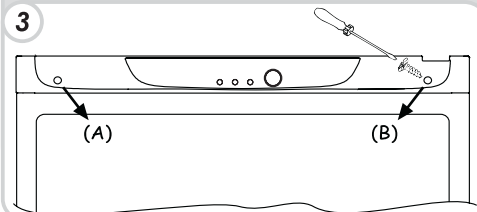

Skru hængslet i højre side af.

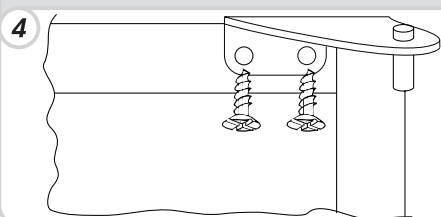

Skær i og bryd øjet på panelets venstre side, ved afmærkningen.

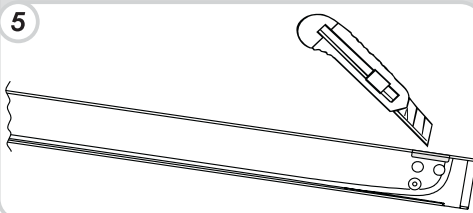

Tag det øverste hængsel i venstre side ud af den medfølgende tilbehørpose og fæstn det.

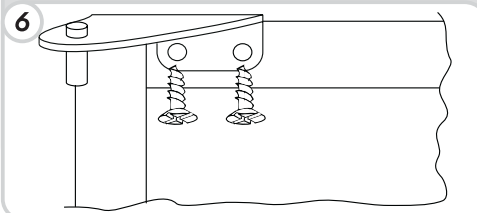

Sæt panelet på igen, og fastgør det med skrue og hæfterne

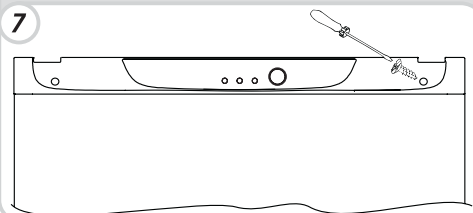

Sæt døren på igen og fastgør det nedre hængsel

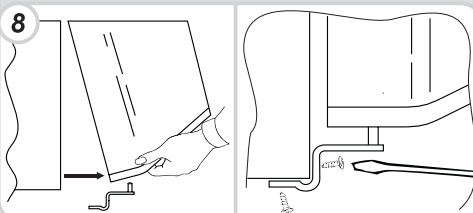

Håndgrebene vendes om på følgende måde: Fjern pyntepropperne på dørenes højre side.

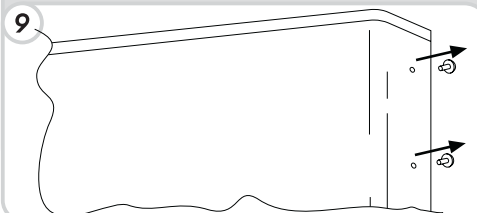

Skru håndgrebene i venstre side af og flyt dem over på højre side, placér derefter pyntepropperne på dørenes venstre side.

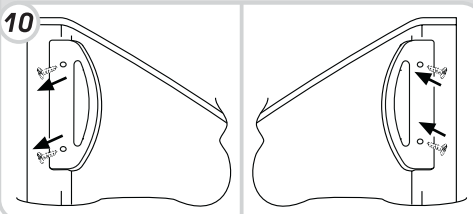

Stil apparatet lodret igen og vent 2 timer med at sætte det i gang igen.

