

NL  
FR

Gebruiksaanwijzing  
Mode d'emploi

# CNE 128 T

**CANDY**



ONZE COMPLIMENTEN

Met de aankoop van dit Candy huishoudelijk apparaat hebt u laten zien dat u geen genoegen neemt met tussenoplossingen en dat u alleen het allerbeste wilt.

Het is voor Candy een ge-noegen u een nieuwe wasautomaat aan te bieden die het resultaat is van jarenlang onderzoek en ervaring opgedaan door een direct contact met de gebruiker. U hebt gekozen voor de kwaliteit, de duurzaamheid en de uitstekende prestatie die deze wasmachine levert.

Candy kan u ook een uitgebreid scala van andere huishoudelijke apparaten bieden: wasautomaten, vaatwasmachines, wasdrogers, fornuizen, magnetronovens, traditionele ovens en kookdelen, koelkasten en vriezers.

Een uitgebreide catalogus van Candy apparaten kunt u bij uw winkelier krijgen.

Wij verzoeken u dit boekje aandachtig door te lezen, want het geeft u belangrijke richtlijnen omtrent het veilig installeren, het gebruik en het onderhoud en bruikbare tips om met uw wasautomaat de beste resultaten te verkrijgen.

Bewaar dit boekje op een goede plaats zodat u het kunt raadplegen.

Vermeld altijd het type, nummer en G-nummer (indien van toepassing) van het apparaat (staat op het paneel) als u contact opneemt met Candy of de Klantenservice.

TOUS NOS COMPLIMENTS

En achetant cet appareil ménager Candy, vous avez démontré que vous n'acceptez aucun compromis: vous voulez toujours ce qu'il y a de mieux.

Candy a le plaisir de vous proposer cette nouvelle machine à laver qui est le résultat d'années de recherches et d'études des besoins du consommateur. Vous avez fait le choix de la qualité, de la fiabilité et de l'efficacité.

Candy vous propose une large gamme d'appareils électroménagers: machines à laver la vaisselle, machines à laver et sécher le linge, cuisinières, fours à micro-ondes, fours et tables de cuisson, hottes, réfrigérateurs et congélateurs.

Demandez à votre Revendeur le catalogue complet des produits Candy.

Nous vous prions de lire attentivement les conseils contenus dans ce livret. Il contient d'importantes indications concernant les procédures d'installation, d'emploi, d'entretien et quelques suggestions utiles en vue d'améliorer l'utilisation de la machine à laver.

Conservez avec soin ce livret: vous pourrez le consulter bien souvent.

Quand vous communiquez avec Candy, ou avec ses centres d'assistance, veuillez citer le Modèle, le n° et le numéro G (éventuellement).

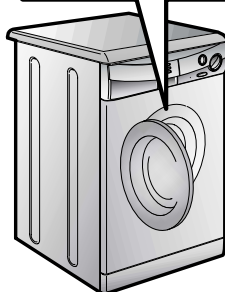
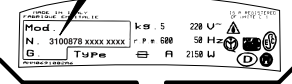
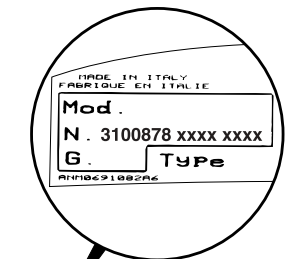
INHOUDSOPGAVE

Inleiding

Algemene aanwijzingen bij levering

Garantie

Veiligheidsmaatregelen

Technische gegevens

In elkaar zetten en installeren

Bedieningspaneel

Wasmiddelbakje

Kiezen van het programma

Weefsels

Overzicht van programma's

Tips voor gebruik/Het wassen

Schoonmaken en normaal onderhoud

Stringzoeker

INDEX

Avant-propos

Notes générales à la livraison

Garantie

Mesures de sécurité

Données techniques

Mise en place, installation

Description des commandes

Tiroir à lessive

Sélection

Le produit

Tableau des programmes

Conseils utiles pour l'utilisateur/Lavage

Nettoyage et entretien ordinaire

Recherche des pannes

HOOFDSTUK  
CHAPITRE

1

2

3

4

5

6

7

8

9

10

11

12

13

## HOOFDSTUK 1

ALGEMENE  
AANWIJZINGEN BIJ  
DE LEVERING

Controleer bij de levering of met de machine het volgende is bijgeleverd:

- A) HANDLEIDING
- B) ADRESSEN KLANTEN-SERVICE
- C) GARANTIEBEWIJZEN
- D) AFSLUITDOPJE
- E) AFVOERSLANGGELEIDER
- F) VLOEIBARE ZEEP BAKJE

## BEWAAR DEZE GOED

Controleer ook of de machine gedurende het transport niet beschadigd is. Mocht dat wel het geval zijn, neemt u dan contact op met de dichtstbijzijnde Candy winkel.

## CHAPITRE 1

NOTES GENERALES  
A LA LIVRAISON

A la livraison veuillez contrôler que le matériel suivant accompagne la machine:

- A) LIVRET D'INSTRUCTIONS
- B) ADRESSES DE SERVICE APRES VENTE
- C) CERTIFICAT DE GARANTIE
- D) BOUCHON
- E) COUDES POUR LE TUBE DE VIDANGE
- F) BAC POUR LES PRODUITS LIQUIDES

## LES CONSERVER

et contrôler que ce matériel soit en bon état; si tel n'est pas le cas appelez le centre Candy le plus proche.

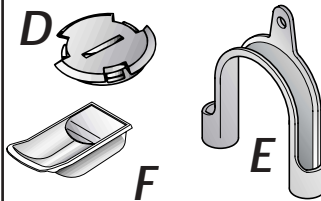
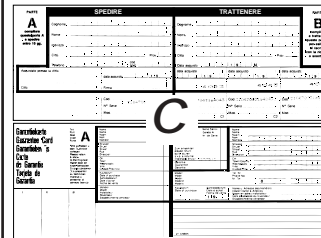
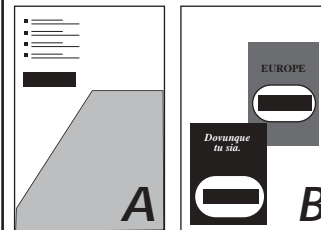
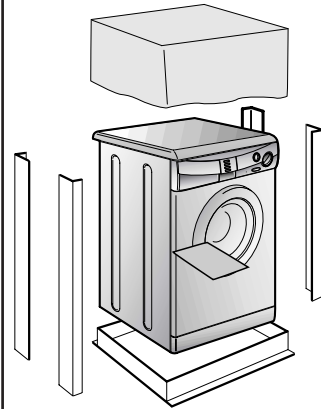

## HOOFDSTUK 2

GARANTIE

Bij het apparaat is een garantiecertificaat gevoegd dat u recht geeft op reparatie en technische ondersteuning.

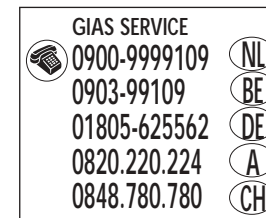

## CHAPITRE 2

GARANTIE

L'appareil est accompagné par un certificat de garantie.

## HOOFDSTUK 3

VEILIGHEIDSMAT-  
REGELENBELANGRIJK:  
VOOR HET  
SCHOONMAKEN EN  
ONDERHOUD

- Haal de stekker uit het stopcontact.
- Draai de watertoevoer kraan dicht.
- Alle Candy apparaten zijn geaard. Controleer of het hoofdnet wel geaard is. Als dat niet het geval is dient u contact op te nemen met een erkend elektricien.

**CE** Dit apparaat voldoet aan de EEC richtlijnen 89/336, 73/23 en eventuele wijzigingen.

- Raak het apparaat niet aan met natte of vochtige handen of voeten.
- Gebruik het apparaat niet blootsvoets.
- Als er verlengsnoeren in de badkamer of doucheruimte worden gebruikt moet u extra voorzichtig zijn. Vermijd dat, als dat mogelijk is.

WAARSCHUWIG:  
TIJDENS HET  
WASPROGRAMMA  
KAN DE TEMPERAATUUR  
VAN HET WATER  
OPLOPEN TOT 90° C.

- Controleer voordat u de deur van de wasautomaat openmaakt of er geen water in de trommel zit.

## CHAPITRE 3

MESURES DE  
SECURITEATTENTION:  
EN CAS D'INTERVENTION  
DE NETTOYAGE ET  
D'ENTRETIEN

- Débrancher la prise de courant.
- Fermer le robinet d'alimentation d'eau.
- Toutes les machines Candy sont pourvues de mise à la terre. Vérifier que l'installation électrique soit alimentée par une prise de terre, en cas contraire demander l'intervention du personnel qualifié.

**CE** Cet appareil est conforme aux directives 89/336/EEC, 73/23/EEC et modifications successives.

- Ne pas toucher l'appareil pieds nus.
- Autant que possible éviter l'usage de rallonges dans les salles de bains ou les douches.

ATTENTION:  
PENDANT LE LAVAGE  
L'EAU PEUT ATTEINDRE  
90°C.

- Avant d'ouvrir le hublot vérifier que le tambour soit sans eau.

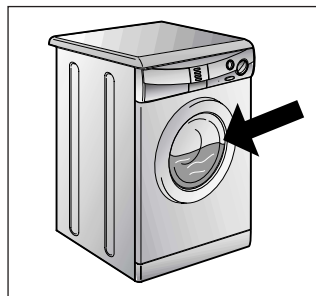
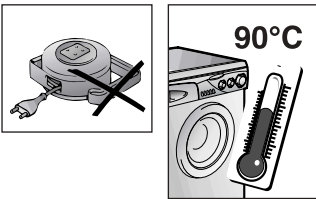
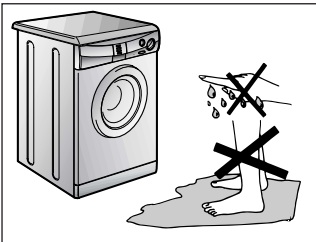
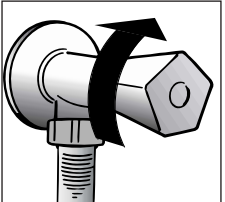
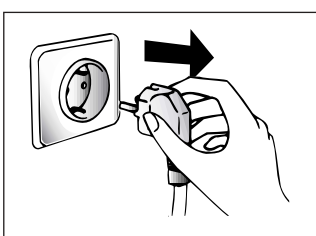

- Gebruik geen verdeelstekkers of meervoudige contactdozen.

- Laat de apparaten niet zonder adequaat toezicht gebruiken door kinderen of door iemand die daar niet bekwaam genoeg voor is.

- Trek niet aan de elektriciteitsdraad of aan het apparaat zelf om de stekker uit het stopcontact te halen.

- Stel het apparaat niet bloot aan atmosferische invloeden (regen, zon, etc.)

- Als u het apparaat wilt verplaatsen til het dan nooit op aan de knoppen of aan de wasmiddellade.

- Laat tijdens het verplaatsen de vuldeur niet tegen de steekwagen steunen.

- Als u het apparaat op een ondergrond met een hoog polig tapijt zet, controleer dan of de opening aan de onderkant vrij blijft.

- Til het apparaat op zoals in de schets is aangegeven.

- Ingeval van storing en/of niet goed functioneren: zet de wasautomaat uit, draai de watertoevoer kraan dicht en kom verder niet aan het apparaat. U hoeft alleen maar contact op te nemen met een Candy Service Dienst voor eventuele reparaties en vraag om originele Candy onderdelen. Als deze regels niet worden opgevolgd zou de veiligheid van het apparaat in gevaar gebracht kunnen worden.

- Als de (hoofd) aanvoerslang beschadigd is, moet deze worden vervangen door een speciale kabel die verkrijgbaar is bij de after sales afdeling van Candy (Gias Service).

- Ne pas utiliser d'adaptateurs ou de prises multiples.

- Cet appareil ne doit pas être utilisé sans surveillance.

- Pour débrancher la prise, ne pas tirer sur le câble.

- Ne pas laisser la machine exposée aux agents atmosphériques (pluie, soleil, etc...).

- En cas de déménagement ne jamais soulever la machine par les boutons ou par le tiroir des produits lessiviels.

- Pendant le transport ne pas appuyer le hublot sur le chariot.

- **Important!** Les ouvertures à la base de l'appareil ne doivent en aucun cas être obstruées par des tapis, moquette ou autres objets.

- 2 personnes pour soulever la machine (voir dessin).

- En cas de panne et/ou de mauvais fonctionnement éteindre la machine, fermer le robinet d'alimentation d'eau et ne pas toucher à la machine. Pour toute réparation adressez-vous exclusivement à un centre d'assistance technique Candy en demandant des pièces de rechange certifiées constructeur. Le fait de ne pas respecter les indications susmentionnées peut compromettre la sécurité de l'appareil.

- Si le remplacement du câble d'alimentation s'avère nécessaire, il devra être remplacé par un câble spécial fourni par le service après-vente.

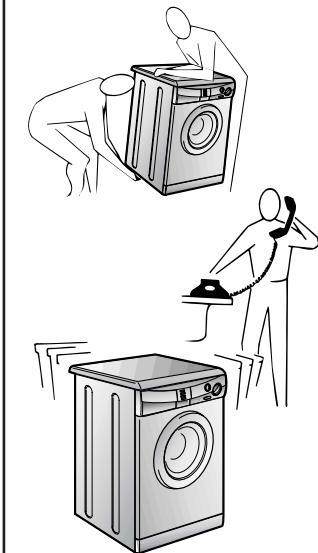
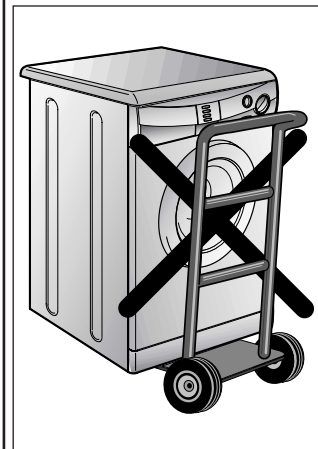
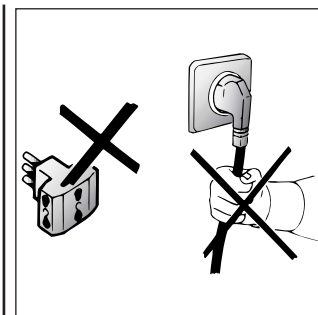

(NL)

HOOFDSTUK 4

(FR)

CHAPITRE 4

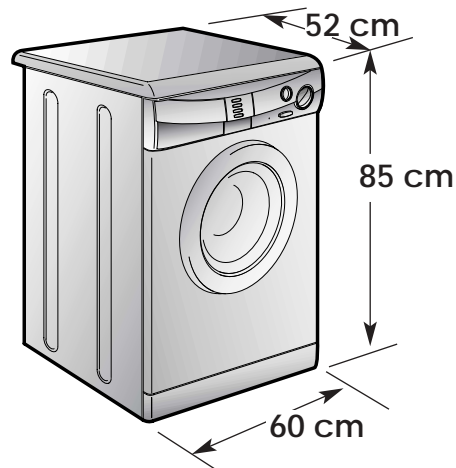

CAPACITEIT DROOG WASGOED	CAPACITE DE LINGE SEC	kg	5
NORMAAL WATER NIVEAU	EAU NIVEAU NORMAL	l	8÷15
AANSLUITWAARDE	PUISSANCE ABSORBEE	W	2150
ENERGIEVER BRUIK (PROGR. 2)	CONSOMMATION ENERGIE (PROG. 2)	kWh	1,75
STROOMSTERKTE VAN DE ZEKERING	AMPERAGE	A	10
CENTRIFUGE (t/min.)	ESSORAGE (Tours/min.)	giri/min.	1200
DRUK HYDRAULISCHE POMP	PRESSION DANS L'INSTALLATION HYDRAULIQUE	MPa	min. 0,05 max. 0,8
NETSPANNING	TENSION	V	230

(NL)

HOOFDSTUK 5

IN ELKAAR ZETTEN EN INSTALLEREN

Breng de machine zonder de onderkant van de verpakking dicht bij de plaats waar hij komt te staan.

Knip het ringetje waarmee de slang en de snoer vast zit door.

Draai de middelste schroef (A) los; draai de vier schroeven aan de zijkant (B) los en verwijder het dwarsstuk (C).

Houd het apparaat schuin naar voren, verwijder de plastic zakken en haal voorzichtig de twee polystyreen blokken aan de zijkanten eraf door ze naar beneden te trekke

Stop de afsluitdopjes in de gaatjes (deze bevinden zich in de bijgeleverde enveloppe).

**WAARSCHUWING:**  
ZORG ERVOOR DAT HET VERPAKKINGSMATERIAAL BUITEN HET BEREIK VAN KINDEREN BLIJFT OMDAT DAT GEVAAR KAN OPLEVEREN.

(FR)

CHAPITRE 5

MISE EN PLACE INSTALLATION

Placer la machine sur le lieu d'utilisation sans le socle d'emballage.

Couper les colliers serre-tubes

Dévisser la vis centrale (A); dévisser les 4 vis latérales (B) et enlever l'axe (C).

Incliner la machine en avant et enlever les sachets en plastique qui contiennent les 2 arrêts en polystyrène qui se trouvent sur les 2 côtés en tirant vers le bas.

Refermer le trou en utilisant le bouchon qui se trouve dans le sachet "instructions".

**ATTENTION:**  
NE PAS LAISSER À LA PORTÉE DES ENFANTS DES ELEMENTS D'EMBALLAGE QUI PEUVENT CAUSER DES RISQUES.

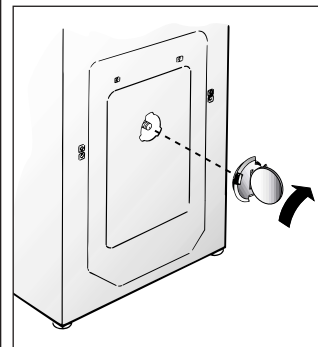
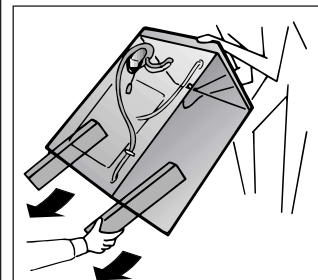
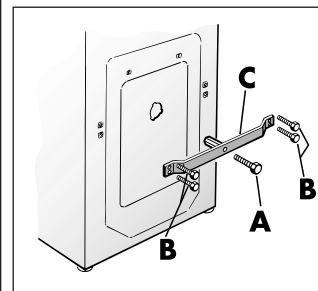
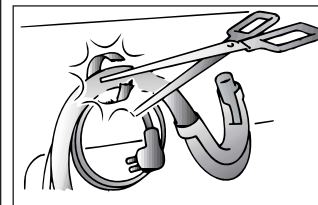
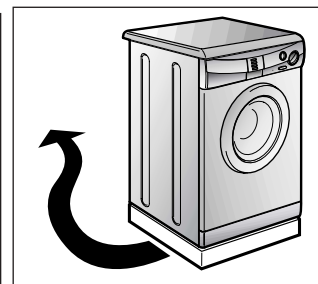

(NL)

Bevestig het geribbelde materiaal op de bodem, zoal op de figuur.

Verbind de watertoevoerslang met de waterkraan.

Het apparaat moet aangesloten worden aan de waterkraan met behulp van de watertoevoerslang. Maak gebruik van de nieuwe watertoevoerslang, gebruik niet de oude!

**BELANGRIJK:  
DRAAI DE WATERKRAAN  
NIET OPEN**

Zet de wasmachine dicht tegen de muur aan. Let er op dat er geen bochten of vernauwingen in de buis zitten.

Het is het beste om de afvoerslang aan te sluiten op een vaste afvoer met een doorsnee die groter is dan die van de afvoerslang en op een hoogte van minstens 50 cm. Gebruik zonodig de blygeleverde slanggeleider.

(FR)

Appliquer la feuille supplémentaire sur le fond comme dans la figure.

Raccorder le tube de l'eau aux robinets.

L'appareil doit être relié à l'arrivée d'eau exclusivement avec les tuyaux fournis. Ne pas réutiliser les anciens tuyaux.

**ATTENTION:  
NE PAS OUVRIR LE  
ROBINET**

Approcher la machine contre le mur en faisant attention à ce que le tuyau n'ait ni coudes ni étranglements.

Raccorder le tuyau de vidange au rebord de la baignoire ou, mieux encore, à un dispositif fixe d'évacuation, hauteur mini. 50 cm et de diamètre supérieur au tuyau de la machine à laver. En cas de besoin, utiliser le coude rigide livré avec la machine.

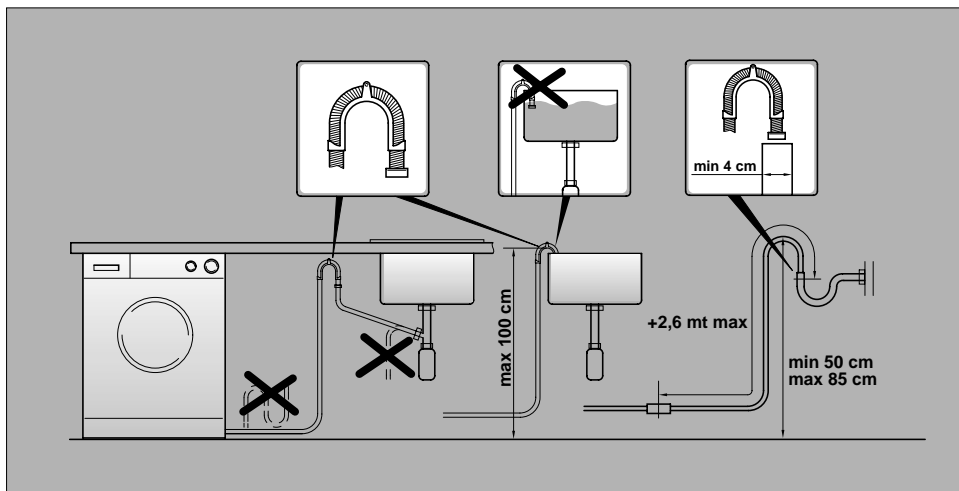
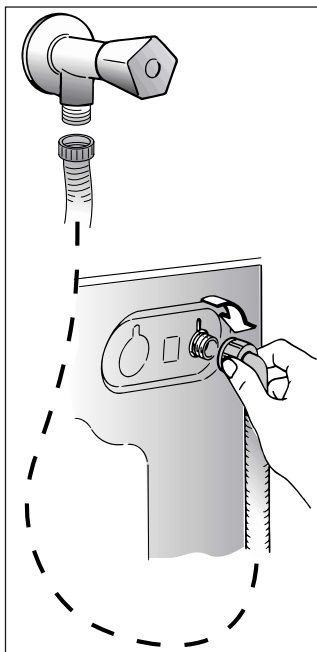
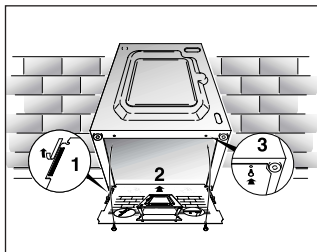

(NL)

Zet de machine waterpas door middel van de voorvoetjes.

a) Kontra moer losdraaien

b) Apparaatwaterpas zetten m.b.v. verstelbare voeten (maak eventueel gebruik van een waterpas)

c) Kontra moer weer vastdraaien.

Zorg er voor dat de Aan/uit toets (C) niet is ingedrukt.

Controleer of alle knoppen op "0" staan en of de vulder gesloten is.

Steek de stekker in het stopcontact.

Na installatie, plaatst u het apparaat zo, het stopcontact makkelijk toegankelijk is.

Druk de startknop (C) in. Het 'aan' lampje (N) gaat nu branden. Als het lampje niet brand kijk dan bij Hoofdstuk: Storingzoeker.

(FR)

Mette la machine avec les pieds avant.

a) Tourner dans le sens des aiguilles d'une montre l'écrou de façon à déverrouiller la vis du pied.

b) Tourner le pied et le faire monter ou descendre jusqu'à obtenir une parfaite adhérence au sol.

c) Enfin bloquer le pied en revissant l'écrou dans le sens inverse des aiguilles d'une montre et le faire adhérer au fond de la machine.

Vérifier que le bouton Marche/Arrêt (C) ne soit pas enfoncé.

Vérifier que toutes les manettes soient sur la position "0" et que le hublot soit fermé.

Brancher la prise.

Une fois l'appareil installé, la prise électrique doit rester accessible.

Appuyer sur la touche Marche/Arrêt (C) pour allumer la lampe-témoin de fonctionnement courant branché (N); si elle ne s'allume pas se reporter à la liste des recherches de panne.

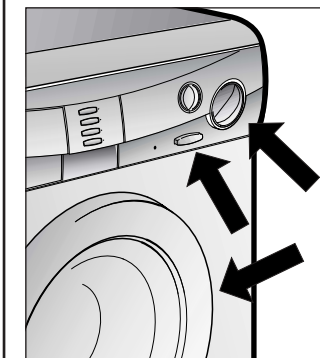
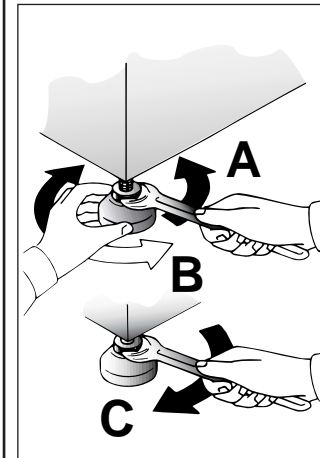

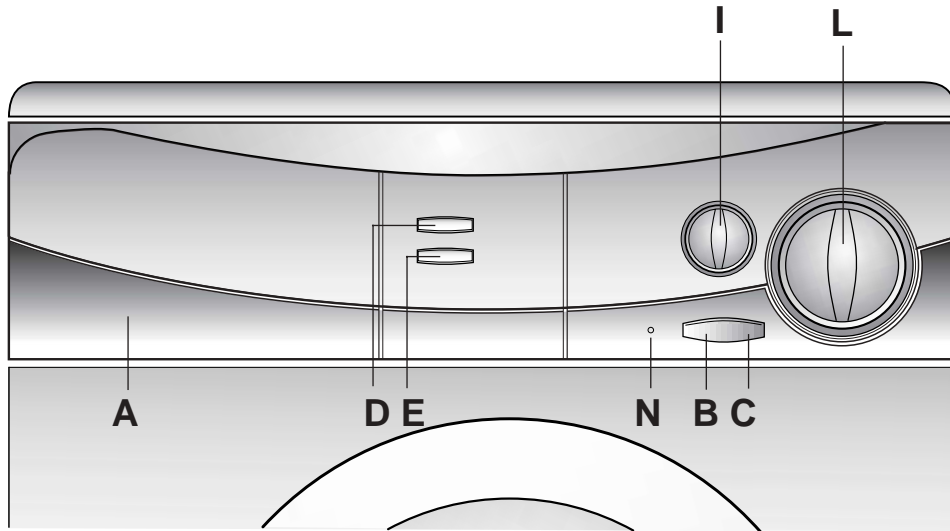
BEDIENINGSPANEEL

Wasmiddelbakje

Toets openen vuldeur

Aan/uit Toets

Toets 1200/600

"Extra spoelen" toets

Knop instellen temperatuur  
wasprogramma

Programmaknop wassen

"In werking" lampje

COMMANDES

Bacs à produits

Touche ouverture porte

Touche marche/arrêt

Touche 1200/600

Touche super rinçage

Manette de réglage de  
température de lavageManette des programmes de  
lavage

Voyant de mise sous tension

A

B

C

D

E

I

L

N

TOETS OM VULDEUR TE  
OPENEN

**BELANGRIJK:**  
EEN SPECIALE  
VEILIGHEIDSVERGREN-  
DELING ZORGT ERVOOR  
DAT DE VULDEUR NA  
AFLOOP VAN HET  
WASPROGRAMMA NIET  
OPEN KAN. WACHT NA  
HET CENTRIFUGEREN  
NOG 2 MINUTEN VOOR  
U DE VULDEUR OPENT.

TOUCHE D'OUVERTURE PORTE

**ATTENTION:**  
UN DISPOSITIF SPECIAL  
DE SECURITE EMPECHE  
L'OUVERTURE  
IMMEDIATE DU HUBLLOT  
A LA FIN DU LAVAGE.  
APRES LA PHASE  
D'ESSORAGE ATTENDRE  
2 MINUTES AVANT  
D'OUVRIR LE HUBLLOT.

B

2 min.

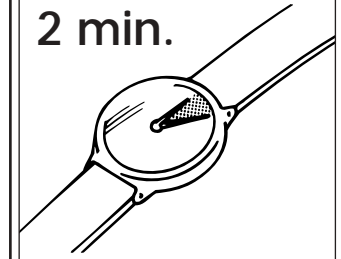

AAN/UIT TOETS

1200/600 OMW/MIN TOETS

Door deze toets in te  
drukken kunt u de  
eindcentrifuge reduceren  
naar 600 toeren per minuut.  
Bij wasprogramma's voor  
gevoelige weefsels is het  
toerental automatisch 600  
toeren p/m. Bij een niet  
ingedrukte toets en een  
wasprogramma instelling  
voor sterke weefsels wordt  
het hoogste toerental  
aangehouden.

TOUCHE MARCHE/ARRET

TOUCHE 600/1200

Dans les programmes pour  
tissus résistants, la machine à  
laver effectue l'essorage  
final avec une  
augmentation graduelle de  
la vitesse de 600 tours  
jusqu'à la vitesse maximum  
prévue.  
La touche désactive la  
haute vitesse en la réduisant  
à 600 tours.

C

D

1200  
600

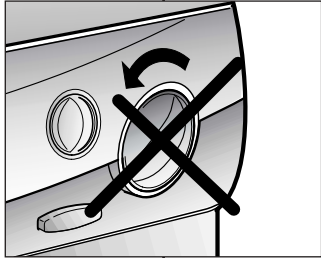
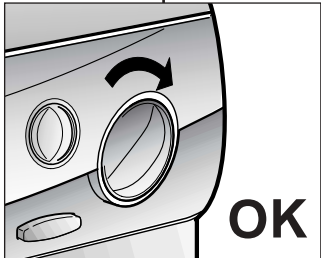
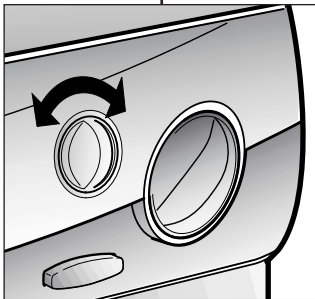
<p align="center"><b>(NL)</b></p> <p><b>TOETS "EXTRA SPOELEN"</b></p> <p><i>Door deze toets in te drukken wordt er bij elke spoeling meer water toegevoegd of een extra spoeling toegevoegd. Dit is vooral belangrijk voor mensen met een gevoelige huid.</i></p>	<p align="center"><b>(FR)</b></p> <p><b>TOUCHE SUPER RINÇAGE</b></p> <p>Selon le programme sélectionné, cette touche permet soit d'obtenir des rinçages avec une quantité d'eau plus importante, soit une phase de rinçage supplémentaire. Appuyer sur la touche "SUPER RINÇAGE" pour éliminer le moindre résidu de lessive sur les tissus. Cette opération est importante pour les personnes ayant la peau délicate.</p>	<p align="center"><b>E</b></p> 	<p align="center"><b>(NL)</b></p> <p><b>KNOP WASPROGRAMMA'S</b></p> <div data-bbox="1193 188 1485 454" style="border: 1px solid black; padding: 5px;"> <p><b>BELANGRIJK: DRAAI DE KNOP ALTIJD MET DE KLOK MEE, NOOIT TEGEN DE KLOK IN. DRUK DE "AAN" TOETS (C) NIET IN VOORDAT HET PROGRAMMA IS INGESTELD.</b></p> </div> <p>Het overzicht geeft de wasprogramma's aan op grond van het gekozen nummer of symbool.</p> <div data-bbox="1193 770 1507 1220" style="border: 1px solid black; padding: 5px;"> <p><b>BELANGRIJK: ZODRA HET PROGRAMMA IS GESTART KAN DE SELECTIE ALLEEN VERANDERD WORDEN DOOR HET INDRUKKEN VAN DE STARTKNOP. DAN KUNT U HET PROGRAMMA WIJZIGEN EN OPNIEUW OPSTARTEN DOOR DE STARTKNOP IN TE DRUKKEN. DOET U DIT ZONDER DE STARTKNOP IN TE DRUKKEN, ZAL HET PROGRAMMA TERUGKEREN NAAR HET STARTPROGRAMMA.</b></p> </div>	<p align="center"><b>(FR)</b></p> <p><b>MANETTE DES PROGRAMMES DE LAVAGE</b></p> <div data-bbox="1525 188 1832 544" style="border: 1px solid black; padding: 5px;"> <p><b>ATTENTION: NE JAMAIS FAIRE TOURNER LA POIGNEE DANS LE SENS CONTRAIRE A CELUI DES AIGUILLES D'UNE MONTRE: TOURNER LA POIGNEE EN SENS HORAIRE ET NE JAMAIS APPUYER SUR LA TOUCHE DE MARCHÉ (C) AVANT D'AVOIR EFFECTUE LA SELECTION DU PROGRAMME.</b></p> </div> <p>Les tableaux indiquent quel est le programme de lavage selon le numéro ou le symbole choisi.</p> <div data-bbox="1525 770 1832 1157" style="border: 1px solid black; padding: 5px;"> <p><b>IMPORTANT : AU CAS OU VOUS SELECTIONNEZ UN PROGRAMME NON DESIRE : POUR LE MODIFIER, APPUYEZ SUR LA TOUCHE MARCHÉ/ARRÊT AVANT DE SELECTIONNER UN AUTRE PROGRAMME, SINON VOTRE LAVE-LINGE PRENDRA AUTOMATIQUEMENT LE PROGRAMME INITIALEMENT CHOISI.</b></p> </div>	<p align="center"><b>L</b></p>   <p align="right"><b>OK</b></p>
<p><b>KNOP INSTELLEN TEMPERAATUUR WASPROGRAMMA</b></p> <div data-bbox="85 799 376 879" style="border: 1px solid black; padding: 5px;"> <p><b>DRAAIT IN BEIDE RICHTINGEN</b></p> </div> <p>Met deze knop is het mogelijk de gewenste temperatuur voor het wasprogramma in te stellen.</p> <p>De wasprogramma's geven de maximum temperatuur aan die voor elk soort wasgoed geadviseerd wordt.</p> <div data-bbox="85 1246 383 1393" style="border: 1px solid black; padding: 5px;"> <p><b>BIJ Overschrijding VAN DEZE TEMP. WORDT AUTOMATISCH DE Geadviseerde TEMP. Aangehouden.</b></p> </div>	<p><b>MANETTE DE REGLAGE DE LA TEMPERATURE DE LAVAGE</b></p> <div data-bbox="421 799 728 879" style="border: 1px solid black; padding: 5px;"> <p><b>ELLE PEUT TOURNER DANS LES DEUX SENS</b></p> </div> <p>Cette machine à laver est pourvue de ce dispositif pour déterminer la température de lavage désirée. Le tableau des programmes de lavage indique la température maxi. conseillée pour ce type de lavage.</p> <div data-bbox="421 1246 728 1326" style="border: 1px solid black; padding: 5px;"> <p><b>ATTENTION! NE JAMAIS LA DEPASSER</b></p> </div>	<p align="center"><b>I</b></p> 	<p align="center"><b>"IN WERKING" LAMPJE</b></p>	<p align="center"><b>VOYANT DE MISE SOUS TENSION</b></p>	<p align="center"><b>N</b></p>



## HOOFDSTUK 7

## WASMIDDELBAKJE

bestaat uit 4 afzonderlijke vakjes:

- Het eerste "I" is voor een voorwasmiddel of voor het 32 minuten programma.
- Het tweede II voor het hoofdwasmiddel.

Voor vloeibare wasmiddelen het bijgeleverde zeep bakje gebruiken en plaatsen zoals aangegeven op de tekening.

**BELANGRIJK: U DIENT ER REKENING MEE TE HOUDEN DAT SOMMIGE WASMIDDELEN MOEILIK TE VERWIJDEREN ZIJN. IN DAT GEVAL RADEN WIJ U AAN OM EEN WASBOLLETJE IN DE TROMMEL TE GEBRUIKEN.**

- Het derde  is voor een bleekmiddel

**BELANGRIJK: HET DERDE EN VIERDE VAKJE ZIJN ALLEEN BESTEMD VOOR VLOEIBARE STOFFEN.**

- Het vierde  is voor speciale toevoegingen, verzachters, geurmiddelen, stijfjesel, bleekwater, enz.

## CHAPITRE 7

## TIROIR A LESSIVE

Le tiroir à lessive est divisé en 4 petits bacs:

- le compartiment "I" a été conçu pour la lessive du pré-lavage et pour le programme 32 minutes.
- le deuxième II sert pour les produits de lavage

Pour les produits liquides il faut utiliser le bac special fourni avec l'appareil et l'introduire dans le bac (voir dessin).

**ATTENTION: NOUS RAPPELONS QUE CERTAINS PRODUITS SONT DES DIFFICULTES A ETRE EVACUES; DANS CE CAS NOUS VOUS CONSEILLONS D'UTILISER LE GODET QUI VA DIRECTEMENT DANS LE TAMBOUR.**

- le troisième  sert pour le produit blanchissant (eau de javel)

**ATTENTION: DANS LE TROISIEME ET LE QUATRIEME BAC N'INTRODUIRE QUE DES PRODUITS LIQUIDES.**

- le quatrième  sert pour des additifs spéciaux: adoucisseurs, parfums, amidon, produits pour l'azurage, etc.

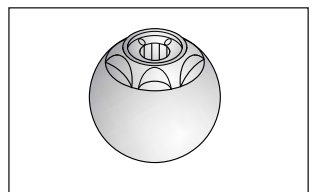
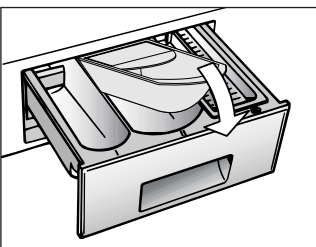
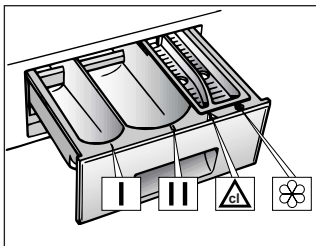

## HOOFDSTUK 8

## KIEZEN VAN HET PROGRAMMA

Voor de verschillende soorten weefsels en afhankelijk van de graad van vervuiling van het wasgoed heeft de wasautomaat 3 verschillende hoofdgroepen: (zie het overzicht van de wasprogramma's).

## 1 Sterke weefsels

*Deze programma's zijn bestemd om grondig te wassen. De verschillende spoelgangen, die tussendoor gecentrifugeerd worden, zorgen dat er perfect gespoeld wordt. Bij de laatste centrifugegang wordt het water optimaal verwijderd.*

## 2 Gemengde en synthetische weefsels

*Dankzij een speciale trommelbeweging en het hogere waterniveau wordt er tijdens de hoofdwas en de spoeling de beste resultaten behaald. Er wordt met een laag toerental gecentrifugeerd om kreuken te voorkomen.*

## 3. Gevoelige weefsels, wol en handwas

*Deze groep omvat een serie verschillende programma's die ontwikkeld zijn voor weefsels die een speciale behandeling nodig hebben.*

- Fijne was voor gevoelige weefsels
- Een wolwasprogramma speciaal voor wolwas die in de machine gewassen mag worden.
- Handwas voor een zachte behandeling van weefsels als waren die met de hand gewassen

## CHAPITRE 8

## SELECTION

Pour traiter les divers types de tissus et les différents degrés de salissures, la machine a 3 niveaux de programmes qui se différencient par le type de lavage, la température et la durée (voir le tableau des programmes de lavage).

## 1 Tissus résistants

Les programmes sont conçus pour optimiser les résultats de lavage. Des phases d'essorage qui garantissent un rinçage parfait.





## 2 Tissus mixtes et synthétiques

Le lavage et le rinçage sont optimisés dans les rythmes de rotation du tambour et dans les niveaux d'eau. L'essorage à action délicate assure une formation de plis réduite sur les tissus.

## 3 Tissus délicats, laine et lavage à la main :

Dans cette zone du programmeur vous pouvez sélectionner une série des programmes étudiés pour les tissus qui nécessitent des traitements particuliers :

- lavage délicat : pour les tissus très délicats
- lavage laine : exclusivement pour "laine lavable en machine"
- lavage main : pour le linge lavable à la main

TO	SIMBOLO ETICHETTA	PROGRAMMA PER	CARICO MAX kg
Wol		Molto sporco Lenzuola, tovaglie e capioli solidi e bianchi, asciugamani bianchi	5
Knappa		PROGRAMMA RAPIDO Molto sporco Lenzuola, tovaglie e capioli solidi bianchi, asciugamani bianchi	5
Misti		Sporco normale Biancheria colorata, camicie, vestiti, maglie, lenzuola	5
Stentati		PROGRAMMA RAPIDO Sporco normale Biancheria colorata, camicie, vestiti, maglie, lenzuola	3.5
Stil		Biancheria di colore stringente, blue jeans	5
		Macchie organiche Inciacciai energici	5



## HOOFDSTUK 9

## DE WEEFSELS

**BELANGRIJK:**

Als er zware kleden, bedspreiën andere zware artikelen worden gewassen is het aan te bevelen om niet te centrifugeren.

Om wollen kledingstukken en andere wollen artikelen met de machine te kunnen wassen moeten zij een "Zuiver Scheerwol" etiket dragen met de vermelding "Krimpvrij" of "wasbaar in de machine"

**BELANGRIJK:**

**Bij het uitzoeken van het wasgoed moet u er op letten:**

- dat er geen metalen voorwerpen aan of in het wasgoed zitten (zoals broches, veiligheidsspelden, pennen, munten, etc.);
- dat kussenvertrekken zijn dichtgeknoopt, ritssluitingen en haken dicht zijn, losse ceintuurs en lange koorden aan bad- of ochtendjassen zijn vastgeknoopt;
- dat haken uit de gordijnen zijn verwijderd;
- wat er op het etiket van het kledingstuk staat;
- dat bij het sorteren van het wasgoed hardnekkige vlekken verwijderd moeten worden met een speciaal reinigingsmiddel of met zeep voordat het wasgoed wordt ingeladen.

## CHAPITRE 9

## LE PRODUIT

**ATTENTION:**

si vous devez laver des tapis, des couvre-lits ou d'autres pièces lourdes, nous conseillons de ne pas essorer.

Pour laver à la machine des vêtements et de la lingerie se reporter à l'étiquette qui doit mentionner "pure laine vierge" et l'indication "ne se feutre pas" ou "peut être lavé en machine".

**ATTENTION:**

**Au cours de la phase de sélection vérifier que:**

- aucun objet métallique ne se trouve dans le linge à laver (boucles, épingles de nourrice, épingles, monnaie, etc.);
- les taies d'oreiller soient boutonnées, les fermetures à glissière, les crochets, les oeillets soient fermés, les ceintures et les rubans des robes de chambre soient noués;
- les anneaux soient enlevés des rideaux;
- n'oubliez pas de lire attentivement l'étiquette sur les tissus;
- Si, au cours de la sélection, vous trouvez des taches résistantes, les enlever à l'aide d'un nettoyant spécial.

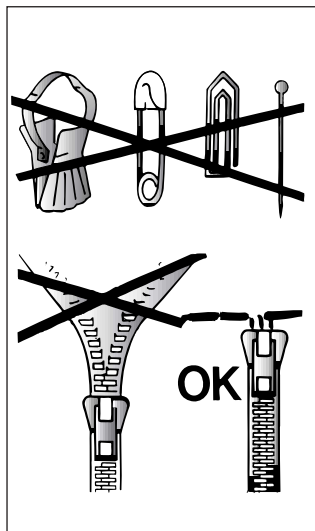

## HOOFDSTUK 10

## OVERZICHT VAN PROGRAMMA'S

MATERIAAL	PROGRAMMA VOOR	MAXIMALE BELADING kg	PROGRAMMA KEUZE	TEMPERATUUR KEUZE °C	WASMIDDELBAKJE			
					I	II	△	☼
<b>STERKE WEEFSELS</b> Katoen, linnen, jute	Witgoed en voorwas	5	1	Tot 90°	●	●	●	●
Katoen, linnen, kleurecht bontgoed gemengde weefsels	Normaal witgoed	5	2	Tot 90°		●	●	●
Katoen Gemengde weefsels	Bonte was snel (*)	5	3	Tot 60°		●	●	●
	Bonte was	5	4	Tot 40°		●	●	●
Katoen	Spoelen	-		-				●
Katoen, linnen	Laatste spoeling	-		-				●
	Lang centrifugeren	-		-				
<b>Gemengde/ synthetische weefsels</b> Witgoed, kleurecht bontgoed	Gemengde weefsels (*)	2	5	Tot 60°		●		●
Gemengde weefsels van katoen en synthetisch	Bontgoed	2	6	Tot 50°		●		●
Synthetisch (nylon), Gemengde weefsels	Acryl	2	7	Tot 40°		●		●
	Spoelen	2		-				●
Gemengde, fijne, synthetische weefsels	Laatste spoeling	-		-				●
	Kort centrifugeren	-		-				
<b>Zeer gevoelige weefsels</b> Wol Synthetische weefsels (dralon, acryl)	Fijne was	1,5	8	Tot 40°		●		●
	Wolwas dat in de machine gewassen kan worden (*)	1	9	Tot 40°		●		●
	Handwas	1	10	Tot 30°		●		●
Gevoelige, gemengde/synthetische weefsels	Spoelen	-		-				●
	Laatste spoeling	-		-				●
	Kort centrifugeren	-		-				
Wasgoed dat niet gecentrifugeerd wordt	Snel cyclus ■	2	32' Rapid	Tot 50°	●			
	Hardnekkige vlekken	5	△	-			●	
	Afpompen	-	Z	-				

**Enkele belangrijke opmerkingen:**

Bij sterk vervuild wasgoed wordt een belading van 3 kg aanbevolen.

In de aangeduide programma's is automatisch bleken mogelijk door bleekmiddel in het betreffende wasmiddelbakje te gieten △.

De knop "Instellen temperatuur was programma" maakt het mogelijk om de temperatuur van een bepaald programma naar beneden in te stellen, indien nodig. U kunt geen hogere temperatuur instellen dan het maximum, aangegeven bij het programma in de programmatabel.

\* Programma volgens CENELEC EN 60456.

**■ 32 minuten programma**

Het 32 minuten programma zorgt voor een complete wascyclus in ongeveer 30 minuten bij een maximale lading van 2 kg en een temperatuur tot aan 50°C.

De wastemperatuur kan verlaagd worden door middel van de knop "Instellen temperatuur was programma".

Wanneer u het "32 minuten programma" kies, wordt u aangeraden om slecht 20% van de aanbevolen hoeveelheid zeep te gebruiken. Het wasmiddel moet in het bakje van het voorwasmiddel worden gedaan (aangegeven met I).

Voor gemengde, synthetische en zeer fijne weefsels die sterk vervuild zijn kunt u het 32 minuten programma gebruiken als voorwascyclus. Het wasmiddel moet in het bakje van het voorwasmiddel worden gedaan (aangegeven met I). Daarna kunt u het hoofdprogramma selecteren.

**Zo krijgt u de beste resultaten met uw nieuwe Candy wasmachine**











Om ervoor te zorgen dat u de beste resultaten behaalt met uw nieuwe Candy wasmachine, is het belangrijk dat u het juiste wasmiddel gebruikt voor uw dagelijkse was. Er zijn veel wasmiddelen op het schap in de supermarkt en een juiste keuze maken uit het uitgebreide assortiment kan vaak verwarrend zijn.

Bij Candy testen wij regelmatig verschillende soorten wasmiddelen om te bepalen welke de beste wasresultaten geven in onze wasmachines. Wij vonden maar een wasmiddel dat voldeed aan onze scherpe eisen en dat over een grote reeks verschillende vlekken uitstekend schoon wast en bovendien zorgt voor het behoud van de stoffen. Daarom kreeg Ariel het officiële Candy keurmerk.



## CHAPITRE 10

## TABLEAU DES PROGRAMMES

TYPE DE TISSU	PROGRAMME POUR	CHARGE MAXI kg	SELEC. PROG.	SELEC. TEMP. °C	CHARGE DE LESSIVE			
					I	II	△	☼
<b>Tissus résistants</b> Coton, lin, chanvre	Intensif avec prélavage	5	1	Jusqu'à 90°	●	●	●	●
Coton, mixtes résistants	Intensif	5	2	Jusqu'à 90°		●	●	●
Coton, mixte	Couleurs résistantes (*)	5	3	Jusqu'à 60°		●	●	●
	Couleurs délicates	5	4	Jusqu'à 40°		●	●	●
Coton	Rinçage	-		-				●
Coton, lin	Dernier rinçage	-		-				●
	Essorage énergique	-		-				
<b>Tissus mixtes et synthétiques</b> Mixtes résistants	Tissus mixtes (*)	2	5	Jusqu'à 60°		●		●
Mixtes, cotons, Synthétiques	Couleurs	2	6	Jusqu'à 50°		●		●
Synthétiques (Nylon, mixtes de coton)	Acryliques	2	7	Jusqu'à 40°		●		●
	Rinçages délicats	2		-				●
Mixtes, Synthétiques délicats	Dernier rinçage	-		-				●
	Essorage délicat	-		-				
<b>Tissus très délicats</b> Laine Synthétiques acryliques	Super délicat	1,5	8	Jusqu'à 40°		●		●
	 Laine "lavable en machine" (*)	1	9	Jusqu'à 40°		●		●
	 Lavage main	1	10	Jusqu'à 30°		●		●
	Rinçages délicats	-		-				●
Mixtes, Synthétiques délicats, laine	Dernier rinçage	-		-				●
	Essorage délicat	-		-				
Pour le linge à ne pas essorer	Cycle rapide ■	2	32' Rapid	Jusqu'à 50°	●			
	Tâches organiques	5	△	-			●	
	Uniquement vidange	-	Z	-				

## Notes importantes

Si les sous-vêtements sont très sales, réduire le chargement à 3 kg maxi.

Dans les programmes indiqués, on peut effectuer le blanchissage automatique en mettant de l'eau de javel liquide dans le tiroir à lessive △.

Votre lave-linge vous permet à l'aide du thermostat, de laver à des températures inférieures à celle prévue par le programme.

(\* Programmes en accord CENELEC EN 60456.

## ■ Programme Rapide 32 Minutes

Ce programme permet d'effectuer un cycle de lavage complet en 30 minutes environ pour des charges de linge jusqu'à 2 kg et à une température maximale de 50°C.

La température de lavage peut être abaissée à l'aide de la manette de thermostat I.

Quand vous sélectionnez le "Programme rapide 32 minutes" nous vous recommandons d'utiliser seulement le 20% de la quantité indiquée sur la boîte à produit.

La lessive doit être placée dans le bac pré-lavage (marqué I) du tiroir à produits lessiviels.

Pour les tissus mixtes, synthétiques et très délicats particulièrement sales, vous pouvez utiliser le cycle 32 minutes comme pré-lavage (n'oubliez pas de mettre la lessive dans le compartiment "I") et sélectionnez après le programme que vous souhaitez.

## Obtenez les meilleurs résultats avec votre nouvelle Candy

Pour obtenir les meilleurs résultats de lavage avec votre nouveau lave-linge Candy, il est important de choisir une lessive parfaitement appropriée pour vos lavages en machine quotidiens. Dans les magasins aujourd'hui, il y a tellement de lessives différentes que nous savons qu'il est parfois difficile de faire un choix parmi tout ce qui est proposé.

Chez Candy, nous testons régulièrement différentes lessives afin de déterminer celles qui donneront les meilleurs résultats de lavage dans nos machines. Nous n'avons trouvé qu'une seule marque pour satisfaire à tous nos critères. Elle permet d'enlever un très grand nombre de taches, tout en préservant l'aspect des vêtements. C'est pour cela que Candy recommande Ariel.



## HOOFDSTUK 11

### TIPS VOOR GEBRUIK

Tips voor economisch en milieuvriendelijk gebruik van uw wasmachine.

#### MAXIMALISEREN VAN DE LADING

Door de machine te vullen met de geadviseerde maximale lading, maakt u optimaal gebruik van energie, water, wasmiddel en tijd. Door één keer een volle lading te wassen, in plaats van twee keer een halve lading, bespaart u 50% energie.

#### IS VOORWASSEN ECHT NODIG?

U kunt uw kleding voorwassen wanneer hier grote, moeilijke vlekken inzitten.

Door kleding met normale vlekken te wassen zonder gebruik te maken van het voorwasprogramma, kunt u wasmiddel, tijd, water en 5 tot 15% energie besparen.

#### IS WASSEN OP EEN HOGE TEMPERAATUUR NOODZAKELIJK?

Bespaar 50% energie door vlekken voor te behandelen met een vlekkenverwijderaar of uw was voor te laten weken. Hierdoor kan het gebruik van warm water worden verminderd.

## HET WASSEN

### VARIABLE CAPACITEIT

Deze wasautomaat regelt automatisch het waterniveau afhankelijk van het soort en de hoeveelheid wasgoed. Vanuit het oogpunt van energiebesparing is het op deze manier mogelijk om "persoonlijk" te wassen. Dit systeem geeft een vermindering van het energieverbruik en een merkbare vermindering van de wastijd.

Stel dat het wasgoed bestaat uit ZWAAR VERVUILD KATOEN (hardnekkige vlekken dienen verwijderd te worden met een speciaal middel). Als slechts weinig artikelen vlekken hebben die behandeling met een vloeibaar bleekmiddel vereisen, kan de voorbehandeling van vlekken in de machine worden uitgevoerd.

## CHAPITRE 11

### CONSEILS UTILES POUR L'UTILISATEUR

#### SUGGESTION POUR L'UTILISATION DE VOTRE LAVE-LINGE

Dans le souci du respect de l'environnement et avec le maximum d'économie d'énergie, charger au maximum votre lave-linge pour éliminer les éventuels gaspillages d'énergie et d'eau. Nous recommandons d'utiliser la capacité maximale de chargement de votre lave-linge. Vous pouvez ainsi économiser jusqu'à 50% d'énergie si vous pratiquez le chargement maximal. Effectuez un lavage unique à l'opposé de 2 lavages en 1/2 charge.

#### QUAND LE PRELAVAGE EST-IL VRAIMENT NÉCESSAIRE ?

Seulement dans le cas d'un linge particulièrement sale. Dans le cas d'un linge normalement sale, ne sélectionnez pas l'option "prélavage", ceci vous permettrait une économie d'énergie de 5 à 15%.

#### QUELLE TEMPÉRATURE DE LAVAGE SÉLECTIONNER ?

L'utilisation des détachants avant le lavage en machine ne rend pas nécessaire le lavage au-delà de 60°C. L'utilisation de la température de 60°C permet de diminuer la consommation d'énergie de 50%.

## LAVAGE

### CAPACITÉ VARIABLE AUTOMATIQUE

Cette machine peut adapter automatiquement le niveau d'eau au type et à la quantité de linge. Vous pouvez ainsi obtenir un lavage personnalisé, même du point de vue énergétique. Ce système permet de diminuer la consommation d'énergie et réduit nettement les temps de lavage.

Supposons que le linge à laver soit en COTON EXTREMEMENT SALE (s'il a des taches particulièrement résistantes les enlever avec un détachant).

Giet het bleekmiddel in het speciaal daartoe bestemde vakje en zet de knop (L) op het speciale programma voor "VOORWAS VLEKKEN VERWIJDEREN" . Als dit programma is afgewerkt voeg dan de rest van het wasgoed toe en ga door met een normale wasgang met het wasprogramma dat daar het meest geschikt voor is. Het is aan te bevelen om het wasgoed niet geheel te laten bestaan uit badstoffen of andere stoffen die veel water opnemen en te zwaar worden. Voor sterke weefsels is de maximale lading 5 kg, terwijl bij gevoelige weefsels het aan te bevelen is niet meer dan 2 kg te wassen (1 kg, als het gaat om machinewasbare artikelen van zuiver scheerwol). Dit voorkomt kreuken die moeilijk weg te strijken zijn. Doe uitzonderlijk gevoelige weefsels in een net.

#### VOORBEELD:

Candy laat hieronder zien hoe u moet handelen als u programma 2 kiest.

- De etiketten aan de artikelen moeten een 60° C teken hebben.
- Open de vuldeur door op toets (B) te drukken.
- Laad maximaal 5 kilo droog wasgoed in de trommel.
- Doe de vuldeur dicht.

**BELANGRIJK: BIJ HET INSTELLEN VAN HET PROGRAMMA MOET DE "AAN/UIT" KNOP NIET OP "AAN" STAAN.**

Kies programma 2: Stel het programma in door knop (L) MET DE KLOK MEE TE DRAAIEN en laat het nummer van het programma overeenkomen met het teken.

- Draai de temperatuurknop (I) op 60° C maximaal.
- Trek de wasmiddellade open.

Quand certaines pièces ont des taches qui doivent être traitées par un produit blanchissant liquide, vous pouvez les détacher dans la machine. Verser le produit blanchissant liquide dans le bac et placer la manette (L) sur le programme spécial: "DETACHAGE PRE-LAVAGE" . Après ce traitement, ajouter à ces pièces le reste du linge et effectuer un lavage normal selon le programme choisi.

Nous vous conseillons de ne pas faire un lavage exclusivement de serviettes-éponge qui, absorbant beaucoup d'eau, deviennent trop lourdes.

La charge admise pour les tissus résistants est de 5 kg, tandis qu'en cas de tissus délicats nous conseillons de ne pas dépasser 2 kg (1 kg en cas de pièces en "pure laine vierge" lavables dans la machine à laver), pour éviter la formation de plis difficiles à repasser. Pour les tissus extrêmement délicats nous conseillons d'utiliser un filet.

#### EXEMPLE:

Consulter le tableau des divers programmes de lavage et vous trouverez les conseils de Candy:

- Les étiquettes doivent indiquer "60° C".
- Ouvrir le hublot à l'aide de la touche (B).
- Remplir le tambour (maxi. 5 kg de linge sec).
- Fermer le hublot.

**ATTENTION: AU MOMENT DE CHOISIR LE PROGRAMME VÉRIFIER QUE LA TOUCHE MARCHE/ARRÊT NE SOIT PAS ENFONCÉE.**

Choisir le programme 2: pour choisir le programme, tourner la manette (L) DANS LE SENS DES AIGUILLES D'UNE MONTRE et faire coïncider le numéro du programme avec l'index.

- Placer la manette de la température (I) sur 60°C maxi.
- Ouvrir le tiroir à produits lessiviels (A).

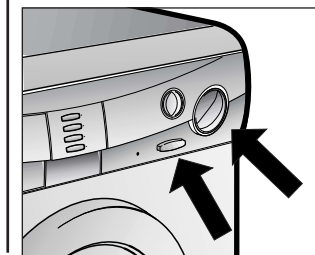
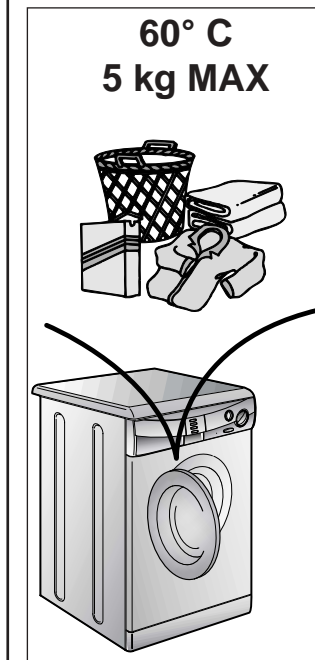
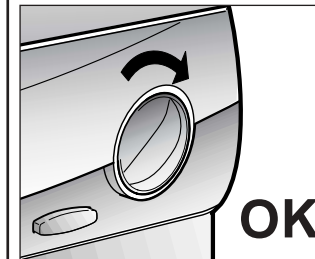
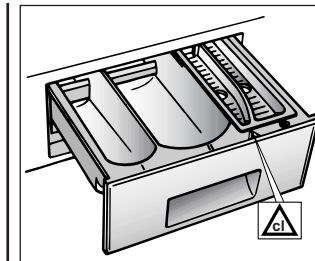

(NL)

● Doe 60 gram in het tweede bakje II

● Doe 100 cc bleekmiddel in het bleekmiddelvakje 

● Doe 50 cc van het gewenste  toevoegmiddel in het toevoegvakje.

● Sluit de wasmiddellade (A)

● Controleer of de watertoevoer kraan open staat.

● En of de afvoerslang goed is aangesloten.

● Druk de "AAN" toets (C) in.

● Het lichtje (N) gaat branden.

● De wasmachine voert het ingestelde programma uit.

● Als het programma is afgewerkt drukt u'op de Aan/Uit toets (C). Het lichtje gaat uit.

● Open de vuldeur en haal het gewassen wasgoed er uit.

**VOOR ALLE SOORTEN WASPROGRAMMA'S RAADPLEEG HET OVERZICHT EN VOER DE HANDELINGEN UIT IN DE AANGEGEVEN VOLGORDE**

(FR)

● Remplir le deuxième bac II de lavage avec 60 g de produit.

● Remplir le bac de  blanchissage avec 100 cc d'eau-de-javel.

● En cas de besoin, remplir le bac des additifs avec 50 cc de produit 

● Fermer le tiroir (A).

● Vérifier que le robinet d'eau soit ouvert.

● Vérifier que la vidange soit placée correctement.

● Appuyer sur le bouton de mise en route (C). Le témoin de fonctionnement (N) s'allumera. La machine accomplira le programme demandé.

● A la fin, appuyer sur la touche (C) marche/arrêt et la lampe-témoin s'éteindra.

● Ouvrir le hublot et retirer le linge.

**POUR TOUS LES TYPES DE LAVAGE CONSULTER TOUJOURS LE TABLEAU DES PROGRAMMES ET SUIVRE LA SEQUENCE DES OPERATIONS INDIQUEE.**

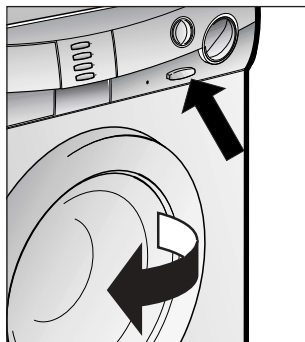
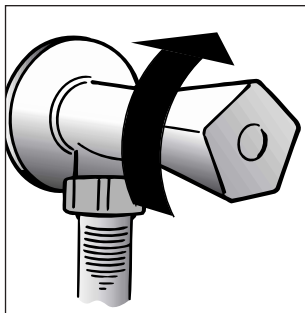
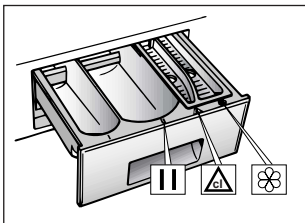

(NL)

## HOOFDSTUK 12

### SCHOONMAKEN EN NORMAAL ONDERHOUD

Gebruik geen schuurmiddelen, alcohol-oplossingen en/of oplosmiddelen aan de buitenkant van de wasautomaat of droger. Een vochtige doek is voldoende.

De wasautomaat behoeft zeer weinig onderhoud:

- Schoonmaken van de vakjes voor wasmiddelen.
- Het reinigen van het filter.
- Bij verplaatsingen of wanneer de machine voor langere tijd niet gebruikt wordt.

#### HET SCHOONMAKEN VAN DE VAKJES VOOR WASMIDDELEN

Alhoewel het niet strikt noodzakelijk is raden wij aan af en toe de vakjes voor de was- en bleekmiddelen en de toevoegingen schoon te maken.

Haal de vakjes er uit door er voorzichtig aan te trekken.

Schoonmaken met water.

De vakjes opnieuw naar binnen schuiven.

(FR)

## CHAPITRE 12

### NETTOYAGE ET ENTRETIEN ORDINAIRE

Ne jamais utiliser de produits abrasifs, d'alcool et/ou de diluant, pour laver l'extérieur de votre machine; il suffit de passer un chiffon humide.

La machine n'a besoin que de peu d'entretien:

- Nettoyage des bacs.
- Nettoyage filtre.
- Déménagements ou longues périodes d'arrêt de la machine.

#### NETTOYAGE DES BACS

Même si cette opération n'est pas strictement nécessaire, il vaut mieux nettoyer de temps en temps les bacs à produits lessiviels.

Il suffit de tirer légèrement sur le tiroir pour l'extraire.

Nettoyer le tiroir sous un jet d'eau.

Remettre le tiroir dans sa niche.

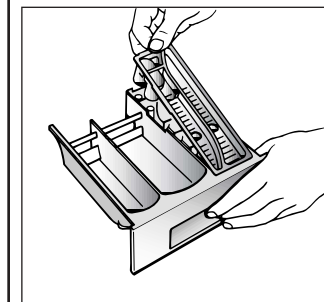
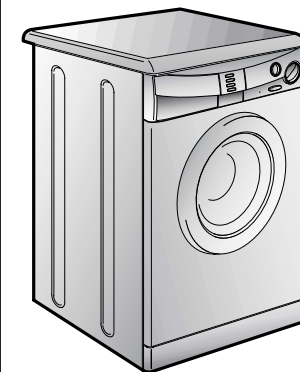

**HET REINIGEN VAN HET FILTER**

De wasmachine is uitgerust met een speciale filter die materialen zoals knopen en munten tegenhoudt, die de afvoerslang kunnen blokkeren. De procedure voor het reinigen van het filter is als volgt.

- Verwijder het klepje zoals weergegeven in figuur.
- Gebruik het klepje voor het opvangen van achtergebleven water in het filter.
- Draai de dop tegen de klok in open in verticale richting.
- Verwijder het filter en maak het schoon.
- Als het filter schoon is kan het met de klok mee weer in de opening gedraaid worden, vastgeschroefd worden en kan het klepje weer dicht gedaan worden, zoals boven in omgekeerde volgorde werd aangegeven.

**LET OP: ALS HET FILTER GEREINIGD MOET WORDEN TERWIJL ER NOG WASGOED IN DE TROMMEL ZIT, VOLG DAN DE INSTRUCTIES IN DE VOLGENDE PARAGRAAF. HIERIN WORDT BESCHREVEN HOE U HET WATER KUNT LATEN WEGLOPEN. HIERDOOR WORDT VOORKOMEN DAT AL HET WATER VIA HET FILTER WEGLOOPT.**

**BIJ VERPLAATSINGEN OF WANNER DE MACHINE VOOR LANGERE TIJD NIET GEBRUIKT WORDT**

Bij eventuele verplaatsingen of wanneer de machine voor langere tijd in een onverwarmde ruimte stil staat moet het resterende water uit alle slangen worden verwijderd.

Haal de stekker uit het stopcontact. U hebt een bak nodig. Haak de slang van de klem en laat die laag over de bak hangen tot al het water weggevoerd is.

Herhaal deze handelingen aan de andere kant.

**NETTOYAGE FILTRE**

La machine à laver est équipée d'un filtre spécial qui peut retenir les résidus les plus gros qui pourraient bloquer le tuyau d'évacuation (pièces de monnaie, boutons, etc.). Ce dispositif permet de les récupérer facilement. Pour nettoyer le filtre, suivre les indications ci-dessous:

- Enlever le socle comme indiqué dans la figure.
- Utiliser la base pour recueillir l'eau qui reste dans le filtre.
- Tourner le filtre dans le sens anti-horaire des aiguilles d'une montre jusqu'à l'arrêt, en position verticale.
- Enlever et nettoyer.
- Après avoir nettoyé, utilisez l'entaille et remontez le filtre en faisant toutes les opérations précédentes dans le sens inverse.

**ATTENTION : AU CAS OÙ LE LAVE LINGE N'EFFECTUE PAS DE VIDANGE, AVANT DE NETTOYER LE FILTRE, VIDEZ L'EAU RÉSIDUELLE PRÉSENTE DANS LE TAMBOUR EN SUIVANT LES INDICATIONS CI DESSOUS POUR ÉVITER UN DÉBOREMENT EXCESSIF LORS DE L'EXTRACTION DU FILTRE.**

**DEMANEGEMENTS OU LONGUES PERIODES D'ARRET DE LA MACHINE**

En cas de déménagement, ou de longues périodes d'arrêt de la machine dans des endroits non chauffés, il faut vidanger soigneusement tous ses tuyaux.

Débrancher le courant et se servir d'un seau. Enlever la bague sur le tuyau et le plier vers le bas, dans le seau jusqu'à ce qu'il ne sorte plus d'eau.

Après cette opération, la répéter en sens inverse.

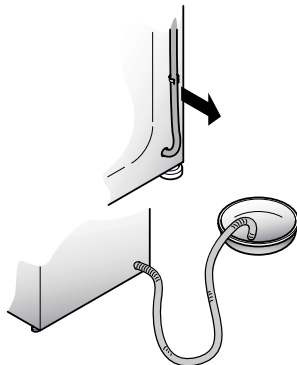
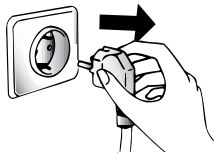
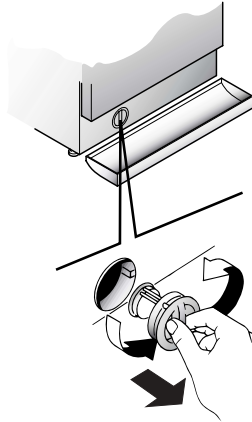
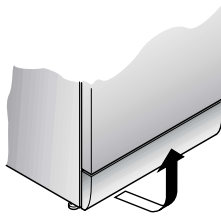
**HOOFDSTUK 13**

PROBLEEM	OORZAAK	OPLOSSING
1. Geen enkel programma functioneert	Stekker zit niet in het stopcontact	Doe de stekker in het stopcontact
	Hoofdschakelaar is niet aan	Zet de hoofdschakelaar aan
	Stroomonderbreking	Controleer
	Elektrische zekeringen doorgebrand	Controleer
2. Er wordt geen water ingevoerd	Vuldeur is open	Sluit de vuldeur
	Zie oorzaak 1	Controleer
	De watertoevoer kraan staat niet open	Zet de watertoevoer kraan open
3. Pompt het water niet weg	Er zit een knik in de afvoerslang	Trek de afvoerslang recht
	Materiaal blokkeert het filter	Controleer het filter
4. Water op de vloer bij de machine	Een lek bij de ring tussen de kraan en de inlaatslang	Vervang de sluitring en draai de slang goed aan bij de kraan
5. Centrifugeert niet	De wasautomaat heeft het water niet weggepompt	Wacht een paar minuten tot de machine het water heeft weggepompt
	Ingesteld op "niet centrifugeren" (alleen bij enkele machines)	Maak de "niet centrifugeren" instelling ongedaan
6. Sterke trillingen gedurende het centrifugeren	De wasautomaat staat niet recht	Stel de speciale voetjes bij
	De transportklemmen zijn niet verwijderd	Verwijder de transportklemmen
	Het wasgoed is niet gelijkmatig verdeeld	Schut het wasgoed los en verdeel het gelijkmatig
<b>Wanneer de programma selector niet snel vooruit gaat tijdens een programma, is dit niets bijzonders. De programma selector wordt namelijk elektronisch geregeld waardoor dit kan voorkomen.</b>		

Als de storing niet verholpen kan worden neem dan contact op met een Gias Service Center van Candy. Voor snelle service geeft u het soort automaat op dat op het etiket aan de binnenkant van de deur of op het garantiebewijs is vermeld.

**Belangrijk**

1 Het gebruik van fosfaatvrije milieuvriendelijke wasmiddelen kunnen het volgende effect geven:

- Het afgevoerde spoelwater kan troebel zijn vanwege de aanwezigheid van in het water zwevende zeoliet. Dit betekent niet dat de spoelgangen niet effectief genoeg waren.
- De aanwezigheid van wit poeder (zeoliet) op het eind van het programma. Dit blijft niet in het wasgoed zitten en geeft geen kleurverandering.
- De aanwezigheid van schuim in het laatste spoelwater. Dit is niet noodzakelijkerwijs een teken dat er niet goed gespoeld is.
- De niet-ionische middelen die in de samenstelling van wasmiddelen zitten zijn vaak moeilijk uit het wasgoed te verwijderen en zelfs als het gaat om kleine hoeveelheden kan er zichtbare opvoering zijn. In dergelijke gevallen is het niet nodig om nog een spoelgang te laten uitvoeren.

2 Als uw wasmachine niet meer functioneert zoals het moet wilt u dan a.u.b. eerst de bovenstaande controles uitvoeren voordat u contact opneemt met de Gias Service Center van Candy.

<b>CHAPITRE 13</b>
--------------------

ANOMALIE	CAUSE	REMEDE
1. Aucun fonctionnement sur n'importe quel programme	La fiche n'est pas introduite dans la prise de courant	Brancher la fiche
	L'interrupteur général n'est pas branché	Brancher l'interrupteur général
	L'énergie électrique est coupée	Contrôler
	Les valves de l'installation électrique sont défectueuses	Contrôler
	Portillon ouvert	Fermer le portillon
2. Absence d'alimentation d'eau	Voir cause 1	Contrôler
	Robinet de l'eau fermé	Ouvrir le robinet d'alimentation d'eau
	Programmateur mal positionné	Positionner correctement le timer
3. L'eau n'est pas évacuée	Tuyau de vidange plié	Redresser le tuyau de vidange
	Présence de corps étrangers dans le filtre	Inspecter le filtre
4. Présence d'eau sur le sol tout autour de la machine	Fuite du joint se trouvant entre le robinet et le tuyau de remplissage	Remplacer le joint et serrer à fond le tube sur le robinet
5. La machine n'essore pas	La machine n'a pas encore évacué l'eau	Attendre quelques minutes et la machine évacuera l'eau
	La fonction "suppression d'essorage" est introduite (exclusivement sur certains modèles)	Relever la touche "exclusion centrifugation"
6. De fortes vibrations pendant la phase de centrifugation	La machine n'est pas à niveau	Régler les pieds
	Les étriers de transport n'ont pas été enlevés	Enlever les étriers de transport
	La charge de linge n'est pas répartie de façon uniforme	Répartir le linge de façon uniforme
<b>Attention:</b> Si la manette de sélection des programmes s'arrête trop longtemps sur un programme pour ensuite avancer rapidement sur une autre position ou si elle effectue un tour complet pour se placer sur le programme suivant : le fonctionnement est normal, car votre lave-linge est doté d'un dispositif électronique qui gère le mouvement du programmateur.		

Si le mauvais fonctionnement persiste, adressez-vous au Centre d'Assistance Technique Candy; communiquez le nom du modèle indiqué sur la plaquette se trouvant sur la carrosserie à l'intérieur du hublot ou sur le bulletin de garantie.

En indiquant ces informations vous obtiendrez une intervention plus rapide et efficace.

**1 L'utilisation des produits écologiques sans phosphates peut produire les effets suivants:**

- L'eau de vidange du rinçage est trouble à cause de zéolites en suspension; l'efficacité du rinçage n'est absolument pas compromise;
- Présence de poudre blanche (zéolites) sur le linge à la fin du lavage: cette poudre ne pénètre pas dans le tissu et n'en altère pas la couleur;
- présence de mousse dans l'eau du dernier rinçage: elle ne signifie pas pour autant un mauvais rinçage;
- Les tensioactifs anioniques de la formule des produits pour machines à laver, s'enlèvent difficilement du linge et, même en toute petite quantité, ils peuvent provoquer d'importants phénomènes de formation de mousse;
- L'exécution d'autres cycles de rinçage, en de tels cas, n'apporte aucun avantage.

**2 Avant d'appeler le Centre d'Assistance technique Candy, si votre machine ne fonctionne pas, effectuer les contrôles susmentionnés.**

Wij stellen ons niet aansprakelijk voor eventuele drukfouten. Kleine veranderingen en technische ontwikkelingen zijn voorbehouden.

Le constructeur décline toute responsabilité pour les éventuelles erreurs d'imprimerie contenues dans le présent mode d'emploi. Il se réserve en outre le droit d'apporter toutes modifications qui se révéleraient utiles à ses propres produits sans pour autant en compromettre les caractéristiques essentielles.





04.05 - 41012698 - Printed in Italy - Imprimé en Italie