

NOTICE D'EMPLOI



CITROËN C-ZERO



# MyCITROËN

## La notice d'emploi en ligne

Retrouvez votre notice d'emploi sur le site Internet de Citroën, rubrique «MyCitroën».

Cet espace personnel vous propose des informations sur vos produits et services, un contact direct et privilégié avec la marque et devient un espace sur mesure.

Consulter la notice d'emploi en ligne vous permet également d'accéder aux dernières informations disponibles, facilement identifiables par le marque-pages, repérable à l'aide de ce pictogramme :



Si la rubrique «MyCitroën» n'est pas disponible dans le site marque de votre pays, vous pouvez consulter votre notice d'emploi à l'adresse suivante :

<http://service.citroen.com>

Sélectionnez :

- > le lien dans l'accès aux «Particuliers»,
  - > la langue,
  - > la silhouette du modèle,
  - > la date d'édition correspondant à la date de la 1<sup>ère</sup> immatriculation.
- Vous y retrouverez votre notice d'emploi, dans les mêmes présentations.

Nous attirons votre attention...

Votre véhicule reprend une partie des équipements décrits dans ce document, en fonction du niveau de finition, de la version et des caractéristiques propres au pays de commercialisation.

La pose d'un équipement ou d'un accessoire électrique non référencé par Citroën, peut entraîner une panne du système électronique de votre véhicule. Veuillez noter cette particularité et prendre contact avec un représentant de la marque Citroën pour vous faire présenter les équipements et accessoires référencés.

#### Légende



avertissement pour la sécurité



information complémentaire



contribution à la protection de la nature



renvoi à la page indiquée

Citroën présente, sur tous les continents,  
une gamme riche,  
alliant technologie et esprit d'innovation permanent,  
pour une approche moderne et créative de la mobilité.  
Nous vous remercions et vous félicitons de votre choix.

Au volant de votre nouveau véhicule,  
connaître chaque équipement,  
chaque commande, chaque réglage,  
rend plus confortable et plus agréable  
vos déplacements, vos voyages.

Bonne Route !

<hr/> <b>Prise en main</b>	<b>1</b>	<hr/> <b>Ouvertures</b>	<b>2</b>	<hr/> <b>Conduite</b>	<b>4</b>
		Clé à télécommande	31	Démarrage - arrêt du véhicule	53
		Lève-vitres	34	Frein de stationnement manuel	54
		Portes	35	Sélecteur de marche	55
		Coffre	36		
		Trappes de recharge	37		
<hr/> <b>Contrôle de marche</b>	<b>1</b>				
Combiné	18				
Témoins	19				
Indicateur du niveau de charge de la batterie principale	26				
Indicateur de consommation / génération d'énergie	27				
Totalisateur kilométrique	28				
Compteur kilométrique journalier	28				
Rhéostat d'éclairage	29				
Indicateur d'entretien	29				
Indicateur d'autonomie	30				
		<hr/> <b>Confort</b>	<b>3</b>	<hr/> <b>Visibilité</b>	<b>5</b>
		Sièges avant	38	Commande d'éclairage	57
		Sièges arrière	40	Allumage automatique	59
		Rétroviseurs	42	Réglage des projecteurs	59
		Aménagements intérieurs	44	Commandes d'essuie-vitre	60
		Ventilation	47	Plafonnier	61
		Chauffage	49		
		Air conditionné	49		
		Désembuage - Dégivrage de la lunette arrière	52		

## Sécurité des enfants

Sièges enfants	62
Sièges enfants ISOFIX	67
Sécurité enfants	70

## 6

## Informations pratiques

Recharge de la batterie principale	82
Batterie accessoires	88
Kit de dépannage provisoire de pneumatique	92
Changement d'une roue	96
Changement d'une lampe	99
Changement d'un fusible	107
Changement d'un balai d'essuie-vitre	112
Remorquage du véhicule	112
Précautions de lavage	113
Accessoires	113

## 8

## Caractéristiques techniques

Motorisation et batterie principale	122
Masses	123
Dimensions	124
Éléments d'identification	125

## 10

## Sécurité

Indicateurs de direction	71
Signal de détresse	71
Avertisseur sonore	71
Appel d'urgence ou d'assistance	72
Systèmes d'assistance au freinage	72
Systèmes de contrôle de la trajectoire	74
Ceintures de sécurité	75
Airbags	78

## 7

## Vérifications

Capot	116
Compartiment avant	117
Compartiment arrière	118
Vérification des niveaux	119
Contrôles	121

## 9

## Audio et télématique

Urgence ou assistance	127
Autoradio	129

Recherche Visuelle ■

Index alphabétique ■

## À l'extérieur

### Trappe de recharge rapide

Disponible selon équipement, cette trappe doit être utilisée pour recharger votre véhicule à partir d'une borne de recharge rapide adaptée.

▶ 86

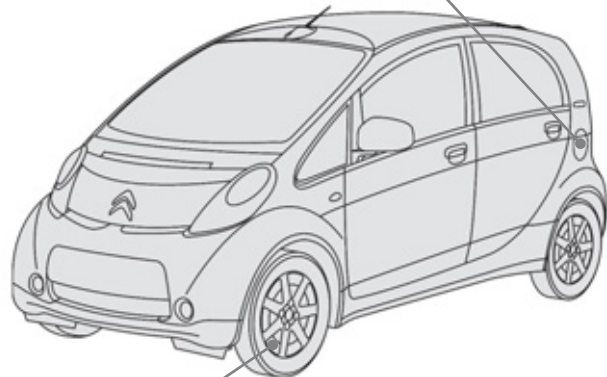

### Systèmes ASR et ESP

Ces équipements sont associés pour assurer la stabilité directionnelle du véhicule dans la limite des lois de la physique.

▶ 74

### Trappe de recharge normale

Cette trappe doit être utilisée pour recharger votre véhicule à partir d'un réseau électrique domestique.

▶ 82

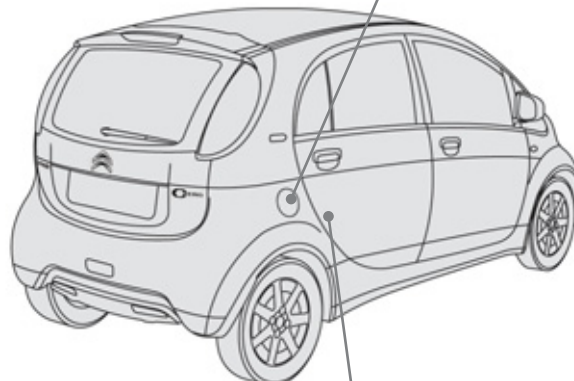

### Kit de dépannage provisoire de pneumatique

Ce kit est un système complet, composé d'un compresseur et d'un flacon de produit de colmatage, pour effectuer une réparation provisoire du pneumatique.

▶ 92

# Ouvrir

## Clé à télécommande



- A. Dépliage / Repliage de la clé.
- B. Verrouillage du véhicule.
- C. Déverrouillage du véhicule.

▶ 31

## Lève-vitres

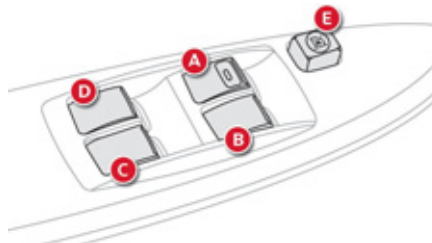

- A. Lève-vitre électrique conducteur.
- B. Lève-vitre électrique passager.
- C. Lève-vitre électrique arrière droit.
- D. Lève-vitre électrique arrière gauche.
- E. Neutralisation des commandes de lève-vitres passager et arrière.

▶ 34

## Capot

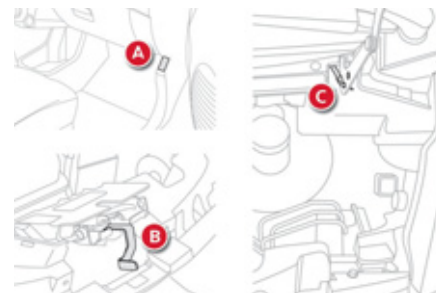

- A. Commande intérieure.
- B. Commande extérieure.
- C. Béquille de capot.

▶ 116

# À l'intérieur

## Commandes intérieures d'ouverture des trappes de recharge

Trappe de recharge normale.

Trappe de recharge rapide (selon équipement).

▶ 37

## Système audio

Cet équipement bénéficie des dernières technologies : autoradio compatible MP3, lecteur USB, kit mains-libres Bluetooth, ...

▶ 129

## Sélecteur de marche

Sélecteur à quatre positions : **P**, **R**, **N** et **D**.

▶ 55

## Air conditionné

Cet équipement permet, après le réglage d'un niveau de confort, de gérer ensuite ce niveau en fonction des conditions climatiques extérieures.

▶ 49

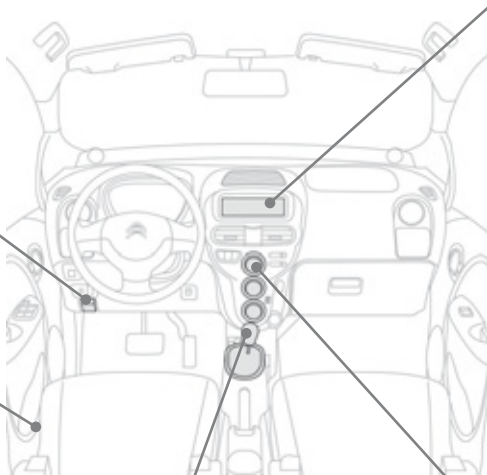



## Poste de conduite

1. Commandes d'éclairage et d'indicateurs de direction.
2. Combiné.
3. Airbag conducteur.  
Avertisseur sonore.
4. Prise USB.
5. Ouverture de la trappe de recharge rapide (côté gauche du véhicule).
6. Commandes des lève-vitres et de neutralisation des lève-vitres passager et arrière.
7. Boîte à fusibles.
8. Ouverture de la trappe de recharge normale (côté droit du véhicule).
9. Réglage en hauteur des projecteurs.  
Neutralisation des systèmes ASR/ESP.
10. Commandes des rétroviseurs extérieurs.
11. Porte-gobelets.
12. Aérateurs latéraux.
13. Buse de dégivrage et désembuage de vitre.

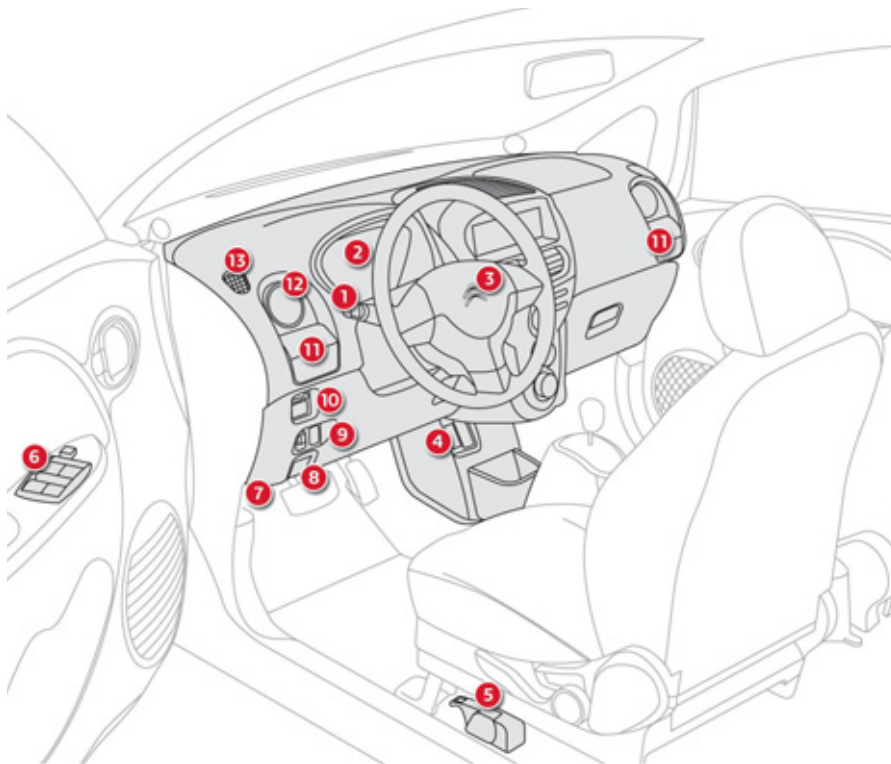

## Poste de conduite

1. Antivol et contacteur.
2. Commandes d'essuie-vitre.
3. Buses de dégivrage du pare-brise.
4. Boîte à gants.  
Neutralisation de l'airbag passager.
5. Commande d'ouverture du capot.
6. Frein de stationnement.
7. Sélecteur de marche.
8. Prise accessoires 12 V.
9. Commandes de chauffage / air conditionné.
10. Appel d'urgence ou d'assistance.
11. Bouton du signal de détresse.
12. Aérateurs centraux.
13. Autoradio.

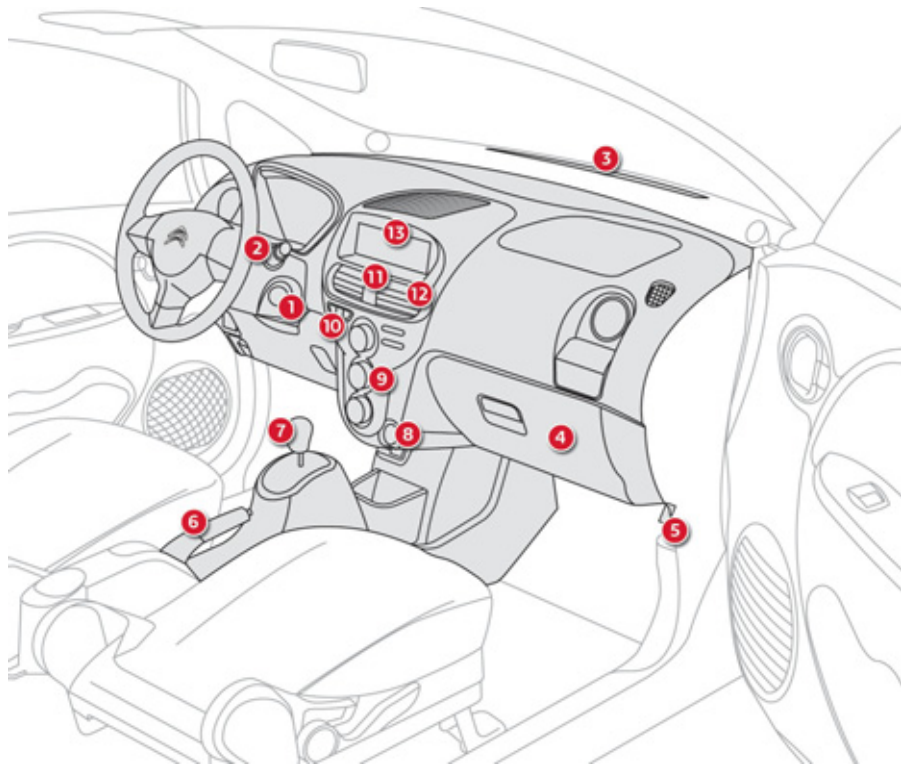

# Bien s'installer

## Sièges avant

1. Réglage de la hauteur de l'appui-tête.
2. Réglage de l'inclinaison du dossier.
3. Réglage de la hauteur de l'assise du siège conducteur.
4. Réglage longitudinal du siège.

▶ 38



## Bien s'installer

### Rétroviseurs extérieurs

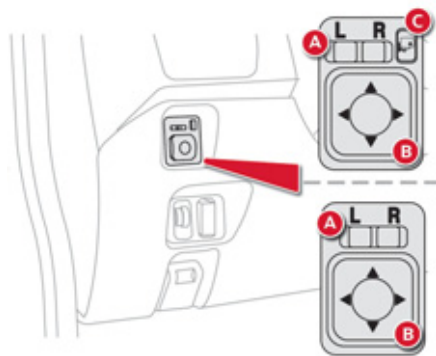

- A. Sélection du rétroviseur.
- B. Réglage de la position du miroir.
- C. Rabattement / Déploiement.

▶ 42

### Rétroviseur intérieur

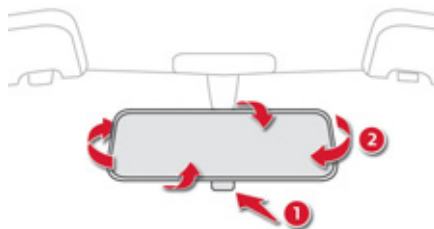

#### Modèle jour/nuit manuel

1. Sélection de la position «jour» du miroir.
2. Orientation du rétroviseur.

▶ 43

### Ceintures de sécurité

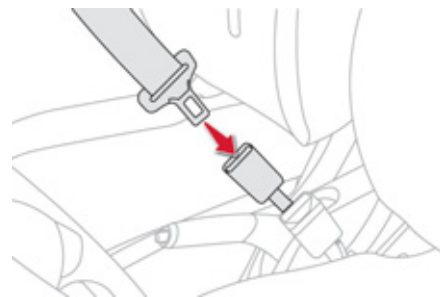

1. Installation de la sangle.
2. Verrouillage de la boucle.
3. Vérification du bon verrouillage en tirant sur la sangle.



▶ 75

## Bien voir

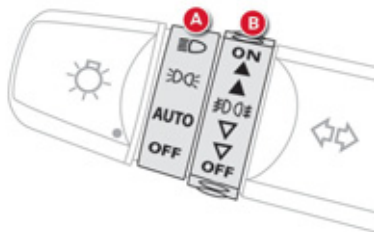
### Éclairage



#### Bague A

-  Feux de croisement ou de route.
-  Feux de position.
- AUTO** Allumage automatique des feux.
- OFF** Feux éteints.

#### Bague B

-  Antibrouillard avant et arrière.

▶ 57

### Essuie-vitre

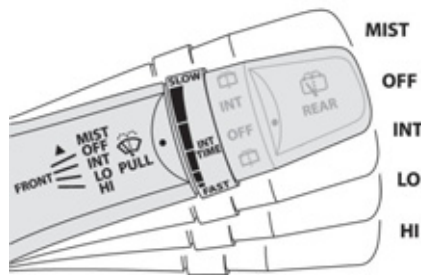

#### Essuie-vitre avant

- MIST** Balayage coup par coup.
- OFF** Arrêt.
- INT** Balayage intermittent (vitesse réglable manuellement).
- LO** Lente.
- HI** Rapide.

▶ 60

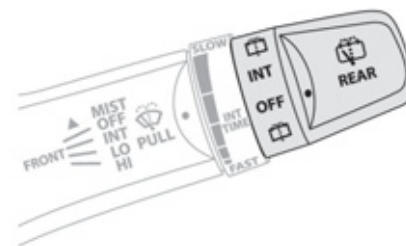

#### Essuie-vitre arrière

- OFF** Arrêt.
- INT** Balayage intermittent.
-  Balayage avec lave-vitre.

▶ 60

# Bien ventiler

## Chauffage / Ventilation

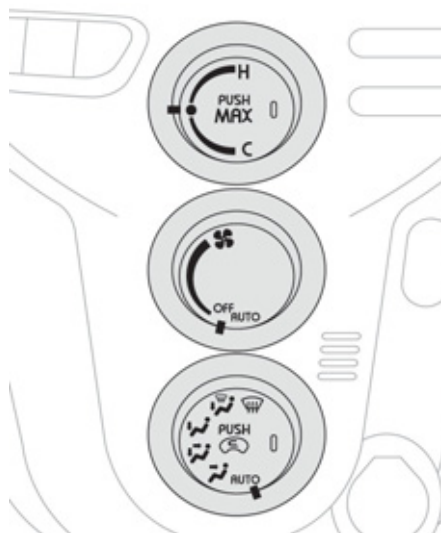

## Air conditionné

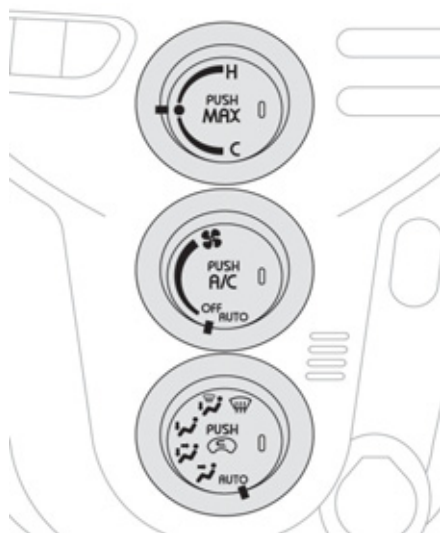

Réglage de la température.



Réglage du débit d'air.



Réglage de la répartition d'air.



Entrée d'air / Recirculation d'air.



Touche «MAX».



Marche / Arrêt de l'air conditionné.

# Bien sécuriser les passagers

## Airbag passager avant

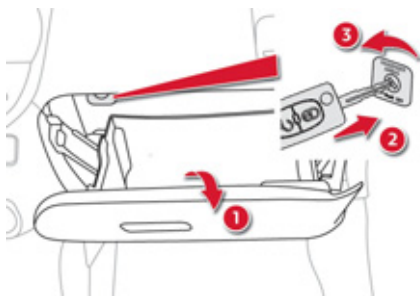

1. Ouverture de la boîte à gants.
2. Insertion de la clé.
3. Sélection de la position :  
 «ON» (activation), avec passager avant ou siège enfant «face à la route»,  
 «OFF» (neutralisation), avec siège enfant «dos à la route».

▶ 79

## Sécurité enfants

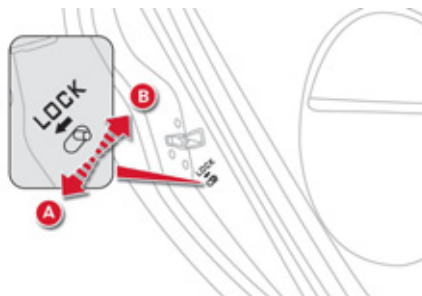

- A. Verrouillage.  
 B. Déverrouillage.

▶ 70

## Fixations ISOFIX



Deux anneaux **A**, situés entre le dossier et l'assise du siège du véhicule permettent de fixer un siège enfant ISOFIX.  
 Un anneau **B** permet la fixation de la sangle haute appelée **TOP TETHER**.

▶ 67

## Bien surveiller

### Témoins



1. Contact mis, les témoins d'alerte orange et rouge s'allument.
2. Moteur tournant, ces mêmes témoins s'éteignent.

Si des témoins restent allumés, reportez-vous à la page concernée.

▶ 19

### Indicateur de consommation / génération d'énergie

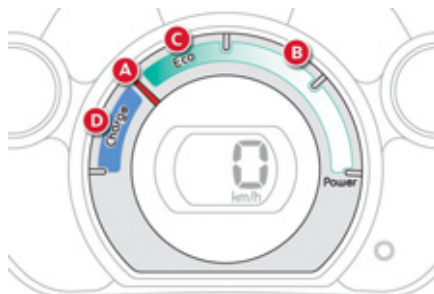

- A. Position «neutre».
- B. Consommation d'énergie.
- C. Zone «Eco».
- D. Zone «Charge».

▶ 27

### Alertes énergie faible



Quatre alertes successives indiquent que la quantité d'énergie disponible dans la batterie principale devient faible :

- 2 barrettes allumées et clignotement de la jauge d'énergie dans le combiné : entrée dans la réserve.
- La dernière barrette de la jauge d'énergie clignote.
- Disparition de la dernière barrette : l'affichage de l'autonomie disparaît, le chauffage et la climatisation sont coupés.
- Affichage de ce témoin au combiné :



▶ 26



## Bien conduire

### Sélecteur de Marche



- P.** Parking (Stationnement).  
Pour quitter cette position, il est nécessaire d'avoir le pied sur le frein.
- R.** Reverse (Marche arrière).
- N.** Neutral (Point mort).
- D.** Drive (Marche avant).

▶ 55

### Démarrage du moteur

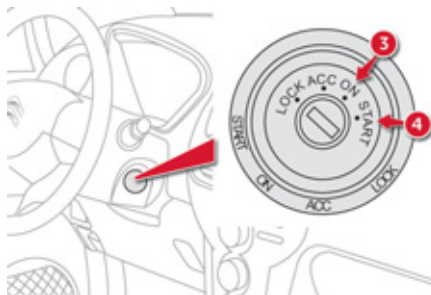

- Vérifiez que le sélecteur de marche est en position **P**.
- Insérez la clé dans le contacteur.
- Tournez la clé jusqu'à la position **4 (START)**.
- Maintenez quelques secondes, jusqu'à l'allumage du témoin «**READY**» et l'émission d'un signal sonore.
- Relâchez la clé.  
Le contacteur se replace automatiquement sur la position **3 (ON)**.

▶ 53

### Arrêt du moteur



- Immobilisez le véhicule.
- Maintenez le pied sur la pédale de frein.
- Mettez le sélecteur de marche en position **P**.
- Serrez le frein de stationnement.
- Tournez la clé dans le sens inverse des aiguilles d'une montre jusqu'à la position **LOCK**.

▶ 53

## Bien recharger

### Recharge normale

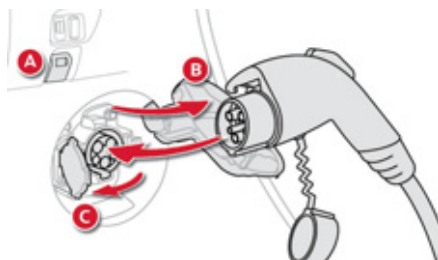

Cette procédure consiste à connecter le véhicule à un réseau électrique domestique.

- A. Commande intérieure.
- B. Trappe extérieure (côté droit du véhicule).
- C. Couvercle de la prise.

! Avant tout branchement, vérifiez que l'installation électrique que vous souhaitez utiliser est aux normes\* et est compatible avec l'intensité du courant indiquée sur le boîtier de contrôle du câble de recharge.

**Dans tous les cas, il est préconisé de faire effectuer un contrôle préalable puis régulier de votre installation par un professionnel.**

\* (Exemple, pour la France : norme NF C 15-100).

! Utilisez impérativement un câble de recharge d'origine CITROËN.



Ne pas utiliser de rallonge électrique, de multiprise, d'adaptateur ou de programmeur.

i **Afin d'optimiser la durée de vie de la batterie principale, faites une recharge complète de celle-ci tous les quinze jours.**

Pour que la charge soit **complète**, suivez la procédure de **recharge normale** (réseau électrique domestique) sans l'interrompre, jusqu'à son arrêt automatique (extinction du témoin de charge au combiné).

### Recharge rapide\*\*

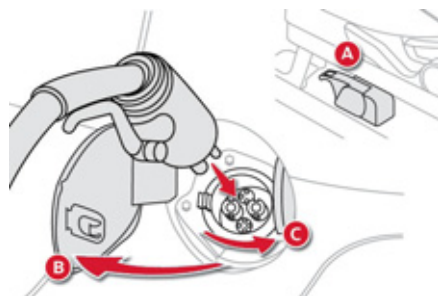

Cette procédure consiste à connecter le véhicule à une borne de recharge rapide adaptée.

- A. Commande intérieure.
- B. Trappe extérieure (côté gauche du véhicule).
- C. Couvercle de la prise.

Le câble à utiliser est solidaire de la borne de recharge.

! Vérifiez la compatibilité de la borne et de son câble de recharge avec votre véhicule.

\*\* Selon équipement.

# Pour une conduite plus économique et une plus grande autonomie

Conseils pratiques à mettre en œuvre au quotidien pour optimiser l'autonomie de votre véhicule en préservant l'énergie de votre batterie.

## Adoptez une conduite souple

La consommation électrique de votre véhicule dépend très fortement de votre parcours, de votre type de conduite et de votre vitesse. Dans tous les cas, adoptez une conduite souple.

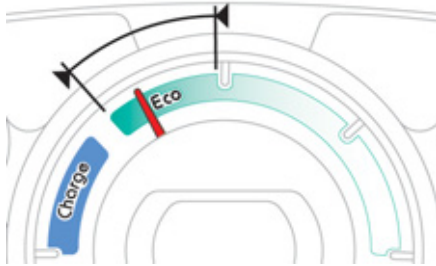

**Privilégiez la zone «Eco»** indiquée sur l'indicateur de consommation / génération d'énergie : appuyez sur la pédale d'accélérateur de façon progressive, sans à-coups et veillez, si les conditions le permettent, à rouler à une vitesse régulière et modérée.

## Récupérez de l'énergie

Conduire avec beaucoup d'anticipation vous permet de récupérer de l'énergie et d'accroître votre autonomie.

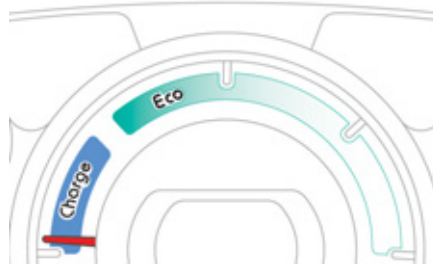

**Utilisez la zone «Charge»** de l'indicateur de consommation / génération d'énergie dès que possible : anticipez les ralentissements et, si les conditions le permettent, privilégiez la décélération au freinage.

## Maîtrisez l'utilisation de vos équipements électriques

Le chauffage et l'air conditionné fonctionnent grâce à l'énergie provenant de la batterie principale.

Une utilisation excessive réduit significativement l'autonomie de votre véhicule. Pensez à les éteindre dès que vous aurez atteint le niveau de confort désiré et à vérifier leur réglage à chaque démarrage. Maîtrisez également l'utilisation du désembuage, du dégivrage et du siège chauffant.

## Limitez les causes de surconsommation

Comme pour tout véhicule, limitez la charge de transport et minimisez la résistance aérodynamique (vitres ouvertes à plus de 50 km/h, barres de toit, coffre de toit,...).

## Respectez les consignes d'entretien

Vérifiez régulièrement la pression de gonflage de vos pneumatiques et suivez le calendrier des opérations d'entretien préconisées par CITROËN.

# Combiné

Panneau regroupant les différents cadrans et témoins d'indication de fonctionnement du véhicule.

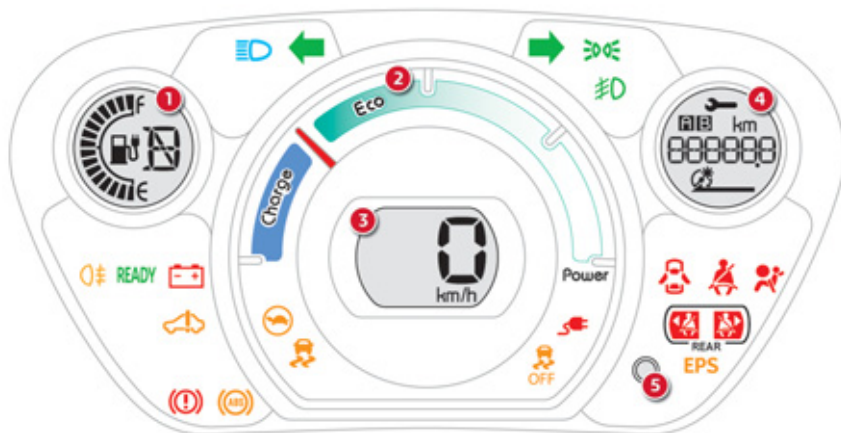

## Cadrans

1. Indicateur du niveau de charge de la batterie principale.  
Rappel de la position du sélecteur de marche.
2. Indicateur de consommation / génération d'énergie.
3. Indicateur de vitesse.
4. Afficheur.

5. Bouton de gestion de l'afficheur.  
Affiche successivement les différentes fonctions.  
Remet à zéro la fonction sélectionnée (compteur kilométrique journalier ou indicateur d'entretien).  
Règle l'intensité du rhéostat d'éclairage.  
Pour plus d'informations, reportez-vous au paragraphe correspondant.

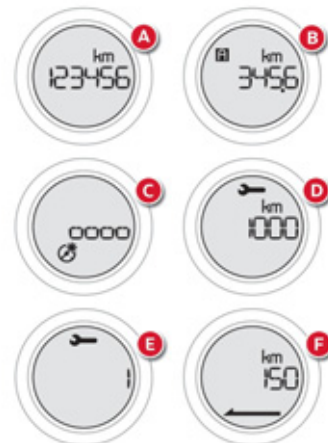

## Afficheur

- A. Totalisateur kilométrique.
- B. Compteur kilométrique journalier (Parcours A ou B).
- C. Rhéostat d'éclairage du combiné.
- D. Indicateur d'entretien en distance restant à parcourir.
- E. Indicateur d'entretien en temps restant.
- F. Indicateur d'autonomie restante.

## Témoins

Repères visuels informant le conducteur de la mise en marche d'un système (témoins de marche ou de neutralisation) ou de l'apparition d'une anomalie (témoin d'alerte).

### A la mise du contact

Certains témoins d'alerte s'allument pendant quelques secondes lors de la mise du contact du véhicule.

Ces mêmes témoins s'éteignent après quelques instants.

Si vous constatez une persistance d'allumage de l'un des témoins d'alerte, consultez la rubrique relative à ce témoin.







## Avertissements associés



L'allumage de certains témoins peut s'accompagner d'un signal sonore. L'allumage du témoin est de type fixe ou clignotant.

**!** Certains témoins peuvent présenter les deux types d'allumage. Seule la mise en relation du type d'allumage avec l'état de fonctionnement du véhicule permet de savoir, si la situation est normale ou si une anomalie apparaît.

## Témoins de marche



L'allumage, dans le combiné, de l'un des témoins suivants confirme la mise en marche du système correspondant.

Témoin	Etat	Cause	Actions / Observations
 <b>Indicateur de direction gauche</b>	Clignotant avec bruiteur.	La commande d'éclairage est actionnée vers le bas.	
 <b>Indicateur de direction droite</b>	Clignotant avec bruiteur.	La commande d'éclairage est actionnée vers le haut.	
 <b>Feux de détresse</b>	Clignotant avec bruiteur.	La commande du signal de détresse, située sur la planche de bord, est activée.	Les indicateurs de direction gauche et droit, ainsi que leurs témoins associés, clignotent simultanément.
 <b>Feux de position et/ou feux de croisement</b>	Allumé fixe.	Les feux de position et/ou de croisement sont allumés.	
 <b>Feux de route</b>	Allumé fixe.	La commande d'éclairage est actionnée vers vous.	Tirez la commande pour revenir en feux de croisement.
 <b>Projecteurs antibrouillard avant</b>	Allumé fixe.	Les projecteurs antibrouillard avant sont actionnés.	Tournez la bague de la commande deux fois vers l'arrière pour désactiver les projecteurs antibrouillard avant.
 <b>Feu antibrouillard arrière</b>	Allumé fixe.	Le feu antibrouillard arrière est actionné.	Tournez la bague de la commande vers l'arrière pour désactiver le feu antibrouillard.

Témoin		Etat	Cause	Actions / Observations
	<b>Ready</b> (prêt)	Allumé fixe, accompagné d'un signal sonore lors de l'allumage.	Le véhicule est prêt à rouler et vous pouvez appuyer sur l'accélérateur.	Le temps d'allumage du voyant correspond à la mise sous tension du véhicule.
	<b>Frein de stationnement</b>	Allumé fixe.	Le frein de stationnement est serré ou mal desserré.	Desserrez le frein de stationnement pour éteindre le témoin ; pied sur la pédale de frein. Respectez les consignes de sécurité. Pour plus d'informations sur le frein de stationnement, reportez-vous au chapitre «Conduite».
	<b>Charge batterie principale (normale ou rapide)</b>	Allumé fixe.	La batterie principale est en cours de charge.	Une fois la charge terminée, le témoin s'éteint.
		Clignotant.	Le câble de recharge est branché à la prise du véhicule mais la batterie principale n'est pas en cours de charge.	Vérifiez le branchement du câble de recharge.

## Témoins de neutralisation

L'allumage de l'un des témoins suivants confirme l'arrêt volontaire du système correspondant. Celui-ci peut s'accompagner d'un signal sonore.

Témoin		Etat	Cause	Actions / Observations
	<b>Système d'airbag passager</b>	Allumé fixe, sur la console centrale.	La commande, située dans la boîte à gants, est actionnée sur la position « <b>OFF</b> ». L'airbag frontal passager est neutralisé.	Actionnez la commande sur la position « <b>ON</b> » pour activer l'airbag frontal passager. Dans ce cas, n'installez pas de siège enfant «dos à la route». Pensez à vérifier l'état de la commande avant de démarrer votre véhicule.
	<b>ESP/ASR</b>	Allumé fixe.	Le bouton de neutralisation de l'ESP/ASR, situé en bas de la planche de bord (côté conducteur), est activé. L'ESP/ASR est désactivé. ESP : contrôle dynamique de stabilité. ASR : antipatinage de roues.	Appuyez sur le bouton pour activer l'ESP/ASR. Le système ESP/ASR est automatiquement activé au démarrage du véhicule.











## Témoins d'alerte







Moteur tournant ou véhicule roulant, l'allumage de l'un des témoins suivants indique l'apparition d'une anomalie nécessitant l'intervention du conducteur.

L'allumage d'un témoin d'alerte doit faire l'objet d'un diagnostic complémentaire.

N'hésitez pas à consulter le réseau CITROËN ou un atelier qualifié.

Témoin		Etat	Cause	Actions / Observations
	<b>Freinage</b>	Allumé fixe.	Baisse importante du niveau du liquide de frein dans le circuit de freinage. ou Anomalie du système d'assistance au freinage.	L'arrêt est impératif dans les meilleures conditions de sécurité. Faites l'appoint avec un liquide référencé CITROËN. Si le problème persiste, faites vérifier le circuit par le réseau CITROËN ou par un atelier qualifié.
+ 		Allumé fixe, associé au témoin ABS.	Anomalie du répartiteur électronique de freinage (REF).	L'arrêt est impératif dans les meilleures conditions de sécurité. Faites vérifier par le réseau CITROËN ou par un atelier qualifié.
	<b>Antiblocage des roues (ABS)</b>	Allumé fixe.	Anomalie du système d'antiblocage des roues.	Le véhicule conserve un freinage classique. Roulez prudemment à une allure modérée, et consultez rapidement le réseau CITROËN ou un atelier qualifié.

Témoin		Etat	Cause	Actions / Observations
	<b>Contrôle dynamique de stabilité et antipatinage de roue (ESP/ASR)</b>	Clignotant.	Activation des systèmes ESP/ASR.	Les systèmes optimisent la motricité et permettent d'améliorer la stabilité directionnelle du véhicule. Adaptez votre conduite et modérez votre vitesse.
		Allumé fixe.	Anomalie des systèmes ESP/ASR.	Faites vérifier par le réseau CITROËN ou par un atelier qualifié.
+ 				
<b>EPS</b>	<b>Direction assistée électrique</b>	Allumé fixe.	Anomalie de la direction assistée électrique.	Roulez prudemment à allure modérée. Faites vérifier par le réseau CITROËN ou par un atelier qualifié.
	<b>Charge batterie accessoires</b>	Allumé fixe.	Anomalie du circuit de charge de la batterie accessoires (cosses sales ou desserrées, anomalie du convertisseur...).	Le témoin doit s'éteindre au démarrage du moteur. S'il ne s'éteint pas, consultez le réseau CITROËN ou un atelier qualifié.
	<b>Porte(s) ouverte(s)</b>	Allumé fixe, accompagné d'un signal sonore.	Une porte ou le coffre est resté(e) ouvert(e).	Fermez l'ouvrant concerné.

Témoin		Etat	Cause	Actions / Observations
	<b>Ceinture avant non-bouclée / débouclée</b>	Allumé fixe, puis clignotant, accompagné d'un signal sonore.	Le conducteur et/ou le passager avant n'a pas bouclé ou a débouclé sa ceinture de sécurité.	Tirez la sangle, puis insérez le pêne dans la boucle.
	<b>Ceinture arrière droite débouclée</b>	Allumé fixe.	Le passager arrière droit a débouclé sa ceinture.	Tirez la sangle, puis insérez le pêne dans la boucle.
	<b>Ceinture arrière gauche débouclée</b>	Allumé fixe.	Le passager arrière gauche a débouclé sa ceinture.	
	<b>Airbags</b>	Allumé temporairement.	Lorsque vous mettez le contact, ce témoin s'allume quelques secondes, puis s'éteint.	S'il ne s'éteint pas, consultez le réseau CITROËN ou un atelier qualifié.
		Allumé fixe.	Anomalie de l'un des systèmes airbags ou des prétensionneurs pyrotechniques des ceintures de sécurité.	Faites vérifier par le réseau CITROËN ou par un atelier qualifié.
	<b>Système de protection de la batterie principale</b>	Allumé fixe.	Le niveau de charge de la batterie principale est insuffisant ou la température de la batterie principale est insuffisante...	Limitation de la puissance moteur disponible. Recharger la batterie principale au plus vite. Si le témoin de s'éteint pas, consultez le réseau CITROËN ou un atelier qualifié.
	<b>Système d'autodiagnostic du circuit électrique principal</b>	Allumé fixe.	Anomalie au niveau du circuit électrique principal.	L'arrêt est impératif. Faites vérifier par le réseau CITROËN ou par un atelier qualifié.

# Indicateur du niveau de charge de la batterie principale

## Affichage



Le niveau de charge de la batterie principale est affiché en permanence dans le combiné.

## Alertes énergie faible

Quatre alertes successives indiquent que la quantité d'énergie disponible dans la batterie principale devient faible :

- 2 barrettes allumées et clignotement de la jauge d'énergie dans le combiné : entrée dans la réserve.
- La dernière barrette de la jauge d'énergie clignote.
- Disparition de la dernière barrette : l'affichage de l'autonomie disparaît, le chauffage et la climatisation sont coupés.
- Affichage de ce témoin au combiné : diminution progressive de la puissance moteur disponible.



# Indicateur de consommation / génération d'énergie

Système informant le conducteur du niveau de consommation ou de génération d'énergie de la batterie principale.

## Position «neutre»

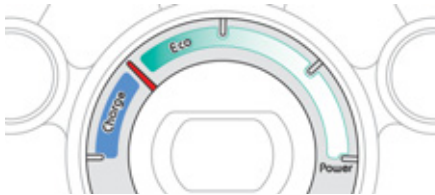

A la mise du contact, votre véhicule ne consomme ni ne génère d'énergie par sa chaîne de traction électrique : l'aiguille se trouve en position «neutre» (sous réserve de l'arrêt du chauffage ou de l'air conditionné).

## Consommation d'énergie

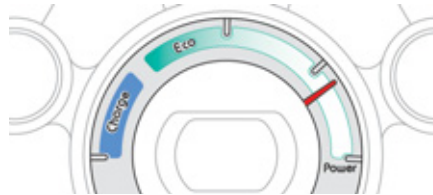

L'aiguille se déplace vers la droite proportionnellement à la consommation d'énergie du véhicule.

## Zone «Eco»

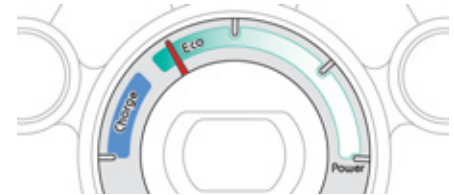

L'aiguille se situe dans cette zone lorsque le véhicule est utilisé de façon à modérer sa consommation électrique et à optimiser son autonomie.

## Zone «Charge»



L'aiguille se déplace vers la gauche proportionnellement à la recharge de la batterie principale, pendant les périodes de décélération et de freinage.

## Afficheur du combiné

Lorsque le contacteur est en position «ON», vous pouvez faire apparaître les informations suivantes dans l'afficheur, par appuis successifs sur le bouton **A**.

### Totalisateur kilométrique

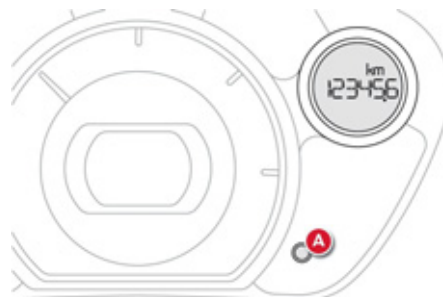

Système pour mesurer la distance totale parcourue par le véhicule pendant sa durée de vie.

Appuyez sur le bouton **A**.

Le kilométrage total apparaît dans l'afficheur.

### Compteur kilométrique journalier (Parcours A ou B)

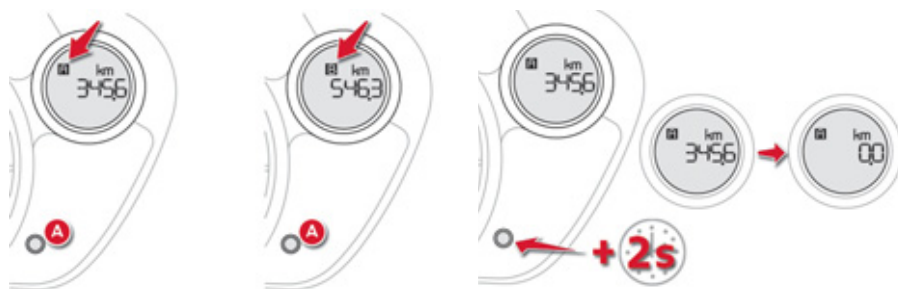

Ces deux parcours indiquent la distance parcourue, depuis la dernière remise à zéro du compteur.

Appuyez sur le bouton **A** pour afficher le parcours souhaité.

### Remise à zéro

Contact mis, lorsque l'un des parcours **A** ou **B** est affiché, appuyez sur le bouton plus de 2 secondes.

## Rhéostat d'éclairage

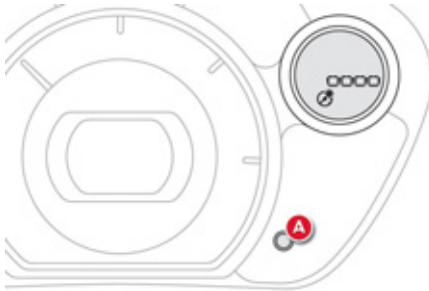

Système pour régler manuellement l'intensité lumineuse du poste de conduite en fonction de la luminosité extérieure.

Feux allumés ou éteints, appuyez sur le bouton **A** pour sélectionner la fonction, puis maintenez-le enfoncé pour faire varier l'intensité de l'éclairage du poste de conduite en condition de «jour» ou de «nuit».

L'intensité de l'éclairage augmente à chaque appui sur le bouton **A**.

Lorsque l'éclairage atteint le réglage maximum, appuyez à nouveau pour passer au réglage minimum.

Dès que l'éclairage atteint l'intensité désirée, relâchez le bouton **A**.

Le réglage est enregistré dès que vous relâchez le bouton **A** et il est conservé lorsque le contacteur est mis sur OFF.

## Indicateur d'entretien

Système informant le conducteur de l'échéance de la prochaine révision à faire effectuer, conformément au plan d'entretien du constructeur.

Cette échéance est calculée à partir de la dernière remise à zéro de l'indicateur.

L'échéance de révision peut être indiquée de deux manières différentes :

- en kilomètres restant à parcourir,
- en mois restant à s'écouler avant la prochaine révision.

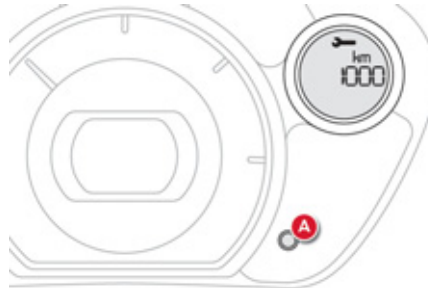

Dès la mise du contact, vous devez appuyer successivement sur le bouton **A** jusqu'à l'affichage de l'indicateur d'entretien dans l'unité souhaitée.

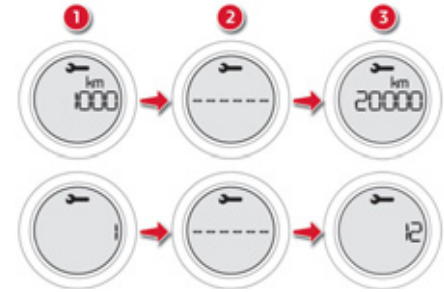

## Fonctionnement

1. L'afficheur indique qu'il reste 1000 km ou 1 mois à parcourir avant la prochaine révision.
2. L'afficheur indique que la date de la révision est à échéance.  
À chaque mise du contact, la clé de maintenance s'affiche pendant quelques secondes pour vous signaler que la révision est à effectuer très rapidement.
3. Une fois la révision effectuée, la distance restant à parcourir ou les mois restants à s'écouler avant la prochaine révision s'affichent à nouveau.

## Remise à zéro de l'indicateur d'entretien



Après chaque révision, l'indicateur d'entretien doit être remis à zéro.

Pour cela réalisez la procédure suivante :

- ☞ Coupez le contact (contacteur en position LOCK ou ACC).
- ☞ Appuyez successivement sur le bouton de remise à zéro **A** jusqu'à l'affichage de l'indicateur d'entretien.
- ☞ Appuyez sur le bouton de remise à zéro et maintenez-le enfoncé pendant quelques secondes pour faire **clignoter la clé**.
- ☞ Appuyez sur le bouton de remise à zéro pendant que la clé clignote pour faire passer l'affichage «--» à «**CLEAR**». La distance restant à parcourir (ou le temps restant) avant la prochaine révision s'affiche.

**i** L'affichage «--» indiquant que la date de la révision est arrivée à échéance est automatiquement réinitialisé après un certain temps et une certaine distance parcourue. L'affichage indiquera alors le temps restant avant la prochaine révision.

## Indicateur d'autonomie

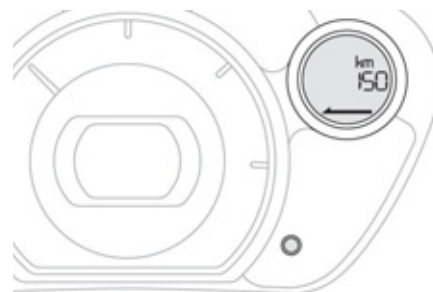

Cette fonction vous donne une estimation du nombre de kilomètres que votre véhicule peut encore parcourir, en prenant en compte vos récentes conditions d'utilisation (style de conduite, utilisation du chauffage, de l'air conditionné...).

**i** Lorsque l'autonomie est trop faible, « - - » s'affiche au combiné.



# Clé à télécommande

Système permettant l'ouverture ou la fermeture centralisée du véhicule avec la serrure ou à distance. Il assure également le démarrage du véhicule, ainsi qu'une protection contre le vol.

## Ouverture du véhicule



### Dépliage de la clé

- ☞ Appuyez au préalable sur le bouton **A** pour la déplier.

### Déverrouillage avec la télécommande



- ☞ Appuyez sur le cadenas ouvert pour déverrouiller le véhicule.

Le déverrouillage est signalé par l'éclairage intérieur qui s'allume pendant environ 15 secondes et les feux indicateurs de direction qui clignotent **deux fois**. Dans le même temps, selon version, les rétroviseurs extérieurs se déploient.

### Déverrouillage avec la clé

- ☞ Tournez la clé vers la droite dans la serrure de la **porte conducteur** pour déverrouiller le véhicule.

Le déverrouillage est signalé par l'éclairage intérieur qui s'allume pendant environ 15 secondes et les feux indicateurs de direction qui clignotent **deux fois**.

En revanche, les rétroviseurs extérieurs ne se déploient pas (voir rubrique «rétroviseurs extérieurs»).



La serrure de la porte passager ne permet pas le verrouillage ou le déverrouillage des autres portes et/ou du coffre.

## Fermeture du véhicule

### Verrouillage simple avec la télécommande



- ☞ Appuyez sur le cadenas fermé pour verrouiller le véhicule.

Le verrouillage est signalé par les feux indicateurs de direction qui s'allument **une fois**. Dans le même temps, selon version, les rétroviseurs extérieurs se rabattent.

### Verrouillage simple avec la clé

- ☞ Tournez la clé vers la gauche dans la serrure de la **porte conducteur** pour verrouiller le véhicule.

Le verrouillage est signalé par les feux indicateurs de direction qui s'allument **une fois**. En revanche, les rétroviseurs extérieurs ne se rabattent pas (voir rubrique «rétroviseurs extérieurs»).



Le véhicule se reverrouille automatiquement au bout de trente secondes, sauf si une porte ou le coffre est ouvert. Ce dispositif permet d'éviter les déverrouillages par inadvertance.



## Repliage de la clé

- ☞ Appuyez au préalable sur le bouton **A** pour la replier.

## Protection antivol

### Antidémarrage électronique

La clé contient une puce électronique qui possède un code particulier. A la mise du contact, ce code doit être reconnu pour que le démarrage soit possible.

Cet antidémarrage électronique verrouille le système de contrôle du moteur, quelques instants après la coupure du contact et empêche la mise en route du moteur par effraction.

En cas de dysfonctionnement et si votre véhicule ne démarre pas, consultez rapidement le réseau CITROËN.

## Problème de télécommande

En cas de dysfonctionnement de la télécommande, vous ne pouvez plus ni ouvrir ni fermer votre véhicule.

- ☞ Dans un premier temps, utilisez la clé dans la serrure conducteur pour ouvrir ou fermer votre véhicule.
- ☞ Dans un deuxième temps, consultez le réseau CITROËN pour vérifier le fonctionnement de la télécommande et effectuer le remplacement de la pile si nécessaire.

## **!** Perte des clés

Rendez-vous dans le réseau CITROËN avec la carte grise du véhicule et votre pièce d'identité.

Le réseau CITROËN pourra récupérer le code clé et le code transpondeur pour commander le renouvellement de la clé.

## **Télécommande**

La télécommande haute fréquence est un système sensible ; ne la manipulez pas dans vos poches au risque de déverrouiller le véhicule à votre insu.

Évitez de manipuler les boutons de votre télécommande hors de portée et hors de la vue de votre véhicule. Vous risquez de la rendre inopérante.

La télécommande ne peut pas fonctionner tant que la clé est dans l'antivol, même contact coupé.

## **Fermeture du véhicule**

Rouler avec les portes verrouillées peut rendre l'accès des secours dans l'habitacle plus difficile en cas d'urgence.

Par mesure de sécurité (enfants à bord), retirez la clé de l'antivol en quittant le véhicule, même pour une courte durée.

## **Protection antivol**

N'apportez aucune modification au système d'antidémarrage électronique, cela pourrait engendrer des dysfonctionnements.

## **Lors de l'achat d'un véhicule d'occasion**

Faites effectuer une mémorisation des clés par le réseau CITROËN, afin d'être sûr que les clés en votre possession sont les seules qui permettent la mise en route du véhicule.

## Lève-vitres

Système destiné à ouvrir ou fermer une vitre de façon manuelle ou automatique. Équipé d'un système de neutralisation pour empêcher une mauvaise utilisation des commandes arrière.

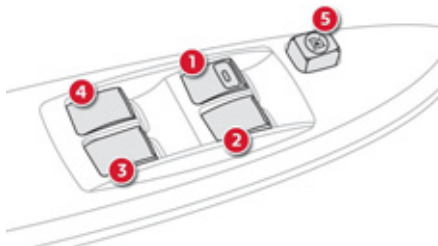

1. Lève-vitre électrique conducteur.
2. Lève-vitre électrique passager.
3. Lève-vitre électrique arrière droit.
4. Lève-vitre électrique arrière gauche.
5. Neutralisation des commandes de lève-vitres passager et arrière.

### Fonctionnement

Contact mis :

- ☞ Appuyez sur la commande pour ouvrir ou tirez-la pour fermer, sans dépasser le point de résistance. La vitre s'arrête dès que vous relâchez la commande.

#### Mode automatique (côté conducteur)

- ☞ Appuyez sur la commande pour ouvrir, au-delà du point de résistance. La vitre conducteur s'ouvre complètement après avoir relâché la commande.
- ☞ Une nouvelle impulsion arrête le mouvement de la vitre.

**i** Les commandes de lève-vitres sont toujours opérationnelles pendant environ 30 secondes après coupure du contact.  
Les vitres ne peuvent plus être ouvertes ni fermées dès la fermeture de la porte conducteur.

### Neutralisation des commandes de lève-vitres passager et arrière

- ☞ Pour la sécurité de vos enfants, appuyez sur la commande **5** pour neutraliser les commandes des lève-vitres passager et arrière quelle que soit leur position. Bouton enfoncé, la neutralisation est activée. Bouton relevé, la neutralisation est désactivée.

**!** Retirez toujours la clé de contact en quittant le véhicule, même pour une courte durée.  
En cas de pincement lors de la manipulation des lève-vitres, vous devez inverser le mouvement de la vitre. Pour cela, appuyez sur la commande concernée.  
Lorsque le conducteur actionne les commandes des lève-vitres passagers, le conducteur doit s'assurer qu'aucune personne n'empêche la fermeture correcte des vitres.  
Le conducteur doit s'assurer que les passagers utilisent correctement les lève-vitres.  
Faites attention aux enfants pendant les manoeuvres de vitres.

# Portes

## Ouverture

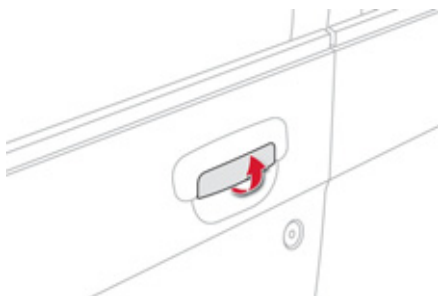

### De l'extérieur

- Après déverrouillage du véhicule à la télécommande ou à la clé, tirez sur la poignée de porte.

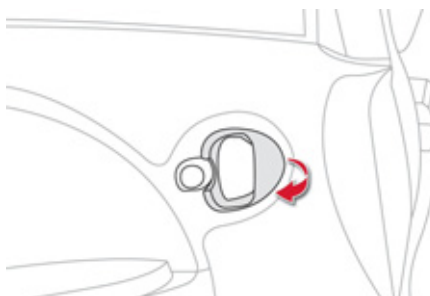

### De l'intérieur

- Tirez sur la commande de porte avant ou arrière pour ouvrir la porte.

Si les portes sont verrouillées :

- l'ouverture de la porte conducteur déverrouille les autres portes,
- la porte passager avant ou les portes arrière doivent d'abord être déverrouillées manuellement à l'aide de la commande de verrouillage avant d'être ouvertes.

### Fermeture



Lorsqu'une porte ou le coffre est mal fermé, ce témoin s'allume au combiné jusqu'à la fermeture de la porte concernée ou du coffre.

## Verrouillage / déverrouillage de l'intérieur

# 2

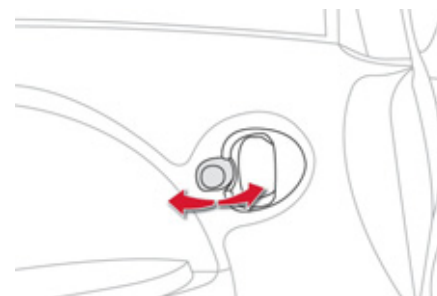

- Poussez le bouton de la porte conducteur vers l'avant pour verrouiller ou vers l'arrière pour déverrouiller l'ensemble du véhicule.

**!** Les boutons des portes passagers avant et arrière ne verrouillent / déverrouillent que la porte concernée.

## Coffre

### Ouverture



- ☞ Après déverrouillage du véhicule à la télécommande ou à la clé, appuyez sur la poignée **A** et soulevez le coffre.

### Fermeture



- ☞ Tirez la poignée **B** vers le bas pour accompagner le coffre,
- ☞ relâchez la poignée et appuyez doucement sur la face extérieure du coffre pour le fermer.

# Trappes de recharge

## Recharge normale

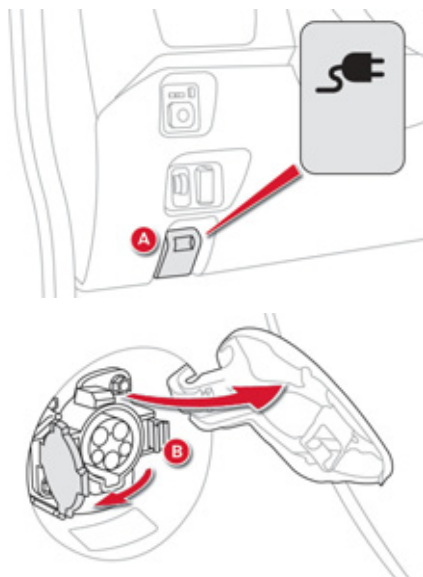

- ☞ Tirez la commande **A** située en bas de la planche de bord, côté conducteur pour déverrouiller la trappe d'accès.
- ☞ Ouvrez la trappe d'accès située côté droit du véhicule.
- ☞ Appuyez sur le verrou **B** pour ouvrir le couvercle de la prise.

## Recharge rapide\*

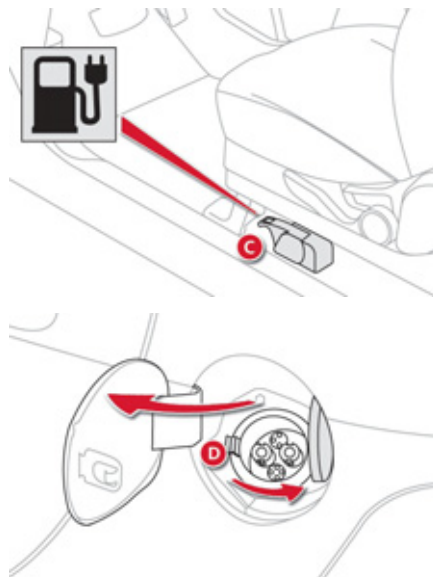

- ☞ Tirez la commande **C** située sous le siège conducteur, côté porte pour déverrouiller la trappe d'accès.
- ☞ Ouvrez la trappe d'accès située côté gauche du véhicule.
- ☞ Appuyez sur le verrou **D** pour ouvrir le couvercle de la prise.

**i** Pour plus d'informations sur les procédures de recharge, reportez-vous au chapitre «Informations pratiques».

\* Selon équipement.

# Sièges avant

## Réglages manuels

**1. Appui-tête réglable**

**2. Réglage de l'inclinaison du dossier**

Actionnez la commande et réglez l'inclinaison du dossier vers l'avant ou vers l'arrière.

**3. Réglage de la hauteur de l'assise du siège conducteur**

Levez ou abaissez la commande, le nombre de fois souhaité, pour obtenir la position voulue.

**4. Réglage longitudinal du siège**

Soulevez la barre de commande et faites coulisser le siège vers l'avant ou vers l'arrière.





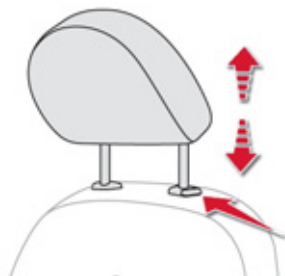

### Réglage en hauteur de l'appui-tête

- ☞ Pour le monter, tirez-le vers le haut.
- ☞ Pour le descendre, poussez-le vers le bas, en appuyant simultanément sur le bouton de réglage de la hauteur.
- ☞ Pour le retirer, amenez-le en position haute, puis retirez-le en appuyant simultanément sur le bouton de réglage de la hauteur.
- ☞ Pour le remettre en place, engagez les tiges de l'appui-tête dans les orifices en appuyant simultanément sur le bouton de réglage de la hauteur.

**!** Ne jamais rouler avec les appui-tête déposés dans le véhicule, ils peuvent devenir des projectiles en cas de freinage sévère, ils doivent être systématiquement en place et correctement réglés. Après avoir installé l'appui-tête, vérifiez que le bouton de réglage de la hauteur est correctement verrouillé. Le réglage est correct lorsque le haut de l'appui-tête est aligné sur le haut de la tête de la personne assise.

### Commande de siège chauffant



Appuyez sur l'interrupteur, placé sur la planche de bord, pour allumer le chauffage du siège conducteur.

Le voyant de l'interrupteur s'allume.

La température est régulée automatiquement.

Une nouvelle pression interrompt le fonctionnement.

## Sièges arrière

Banquette, composée de deux dossiers réglables et rabattables et d'une assise fixe.

### Appuis-tête arrière



Ils ont une position haute (confort et meilleure sécurité) et une position basse (meilleure visibilité arrière pour le conducteur).

Ils sont également démontables.

Pour enlever un appui-tête :

- ☞ tirez-le vers le haut jusqu'en butée,
- ☞ puis, appuyez sur l'ergot.



Lorsque vous transportez des passagers arrière, ne roulez jamais avec leurs appuis-tête déposés : veillez à ce qu'ils soient en place et en position haute.

### Réglage de l'inclinaison du dossier



Pour régler le dossier :

- ☞ tirez la commande vers l'avant pour déverrouiller le dossier,
- ☞ ajustez le dossier, puis relâchez la commande.

Vous disposez de sept crans de réglage de l'inclinaison.



Vérifiez toujours que le dossier est bien fixé.

## Rabattement du dossier

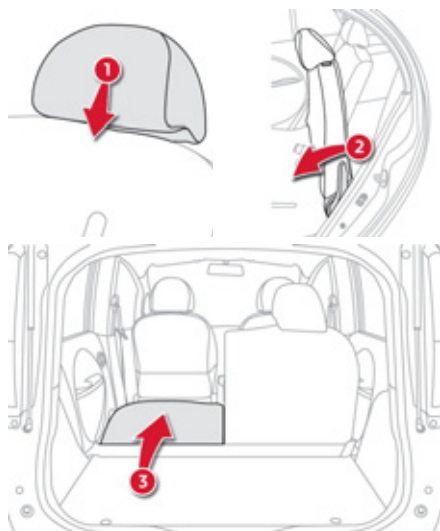

1. Placez les appuis-tête en position basse ou retirez-les si nécessaire,
2. tirez vers l'avant la commande pour déverrouiller le dossier,
3. basculez le dossier vers l'avant.

## Remise en place du dossier



- ☞ Redressez le dossier et verrouillez-le,
- ☞ remontez ou remettez en place les appuis-tête.

**!** Lors de la remise en place du dossier, faites attention à ne pas coincer les ceintures de sécurité.

# Rétroviseurs extérieurs

## Réglage

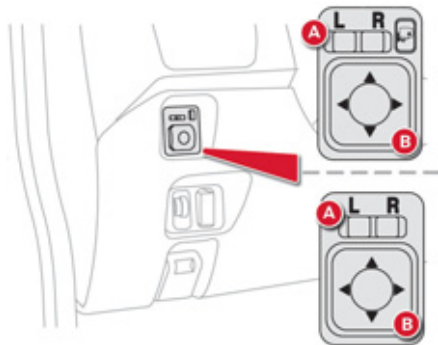

Le réglage est possible lorsque le contacteur est sur la position «ON» ou «ACC».

- ☞ Déplacez la commande **A** à droite ou à gauche pour sélectionner le rétroviseur correspondant.
- ☞ Orientez la commande **B** dans les quatre directions pour effectuer le réglage du miroir.

Après le réglage, remplacez la commande **A** en position centrale.

## Rabattement / déploiement électrique\*

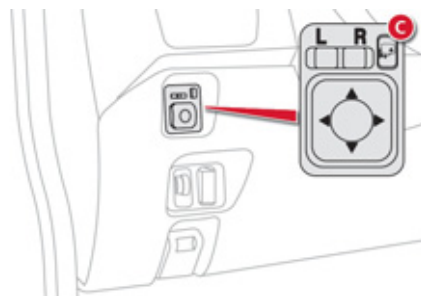

- ☞ Contacteur en position «ON» ou «ACC» : appuyez sur la commande **C** pour les déployer.
- ☞ Contacteur en position «LOCK» : appuyez sur la commande **C**, **dans un délai de 30 secondes**, pour les rabattre.

**!** Les rétroviseurs sont également rabattables manuellement. En revanche, ils ne doivent **jamais être déployés manuellement** car ils risqueraient de ne pas rester en place en condition de roulage. Veuillez à toujours utiliser la commande **C** pour les déployer.

\* Selon version.

## Rétroviseur intérieur

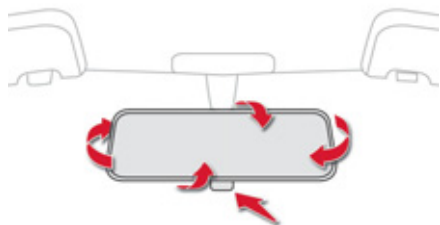

Ajustez le rétroviseur en le déplaçant vers le haut, le bas, et/ou vers la gauche, la droite.

Le rétroviseur intérieur possède deux positions :

- jour (normal),
- nuit (anti-éblouissement).

Pour passer de l'une à l'autre, poussez ou tirez le levier situé sur le bord inférieur du rétroviseur.

## Aménagements intérieurs

1. **Boîte à gants**
2. **Porte-gobelets escamotables**  
Appuyez sur le couvercle pour ouvrir le porte-gobelet.
3. **Prise accessoires 12 V (120 W)**  
Bien respecter la puissance sous peine d'abîmer votre accessoire.
4. **Rangement ouvert**
5. **Lecteur USB**
6. **Bac de porte**

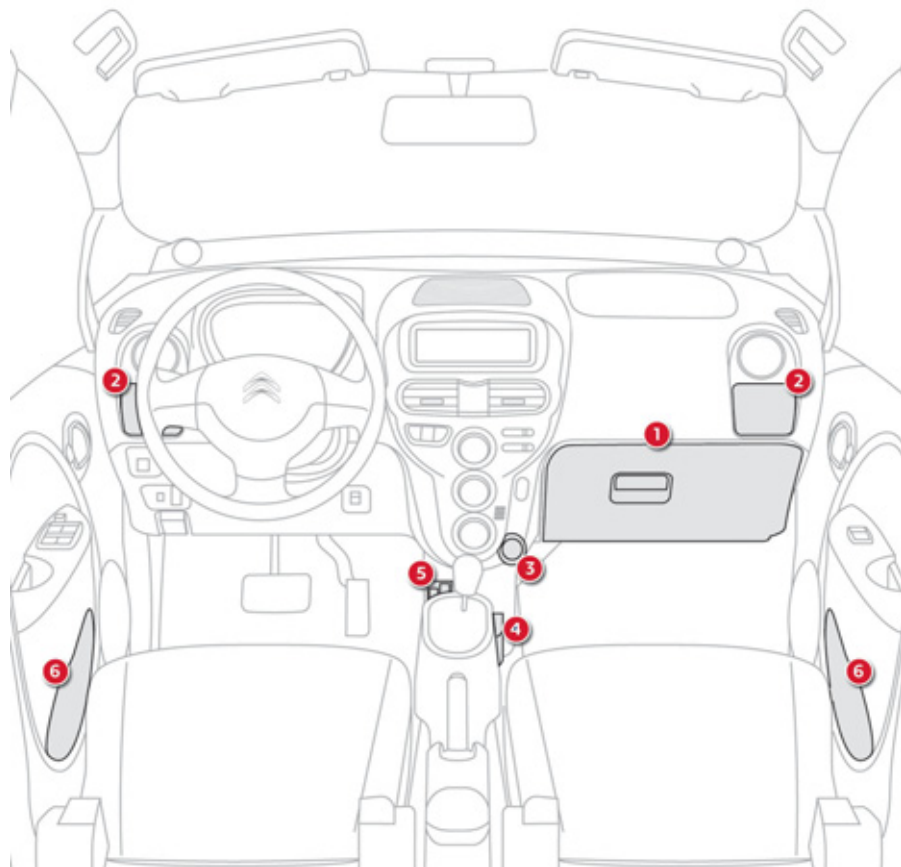

## Pare-soleil

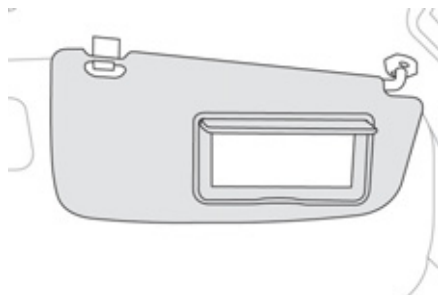

Les pare-soleil se déplient vers l'avant, et sur le côté lorsqu'ils sont décrochés.

Ils sont équipés d'un miroir de courtoisie et d'un range-ticket.

## Prise accessoires 12 V

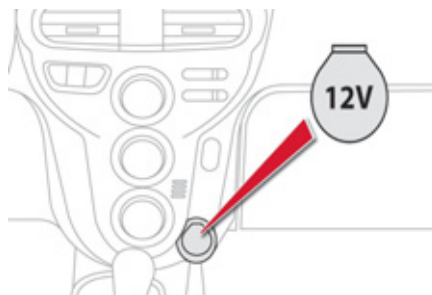

- ☞ Pour brancher un accessoire 12 V (puissance maxi : 120 W), retirez l'obturateur et branchez l'adaptateur adéquat.

## Surtapis

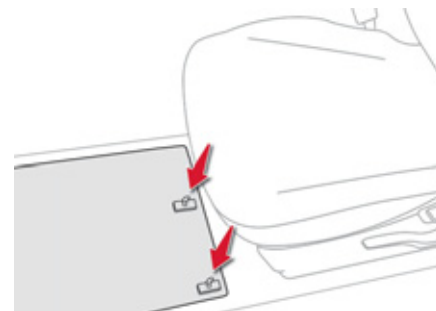

Lors du démontage du surtapis côté conducteur, reculez le siège au maximum et retirez les fixations.

Au remontage, positionnez-le correctement sur les pions et clippez les fixations. Vérifiez la bonne tenue du surtapis.

**!** Pour éviter tout risque de blocage des pédales :

- utilisez uniquement des surtapis adaptés aux fixations déjà présentes dans le véhicule ; leur utilisation est impérative.
- ne superposez jamais plusieurs surtapis.

## Lecteur USB

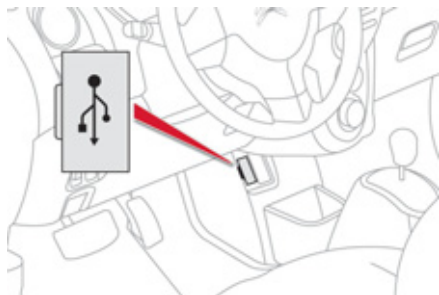

Cette prise USB, est située en bas de la console centrale.

Elle vous permet de brancher un équipement nomade, tel qu'un baladeur numérique de type iPod® ou une clé USB.

Elle lit les fichiers audio qui sont transmis à votre autoradio, pour être écoutés via les haut-parleurs du véhicule.

Vous pouvez gérer ces fichiers avec les commandes de l'autoradio.

Branché à la prise USB, l'équipement nomade peut se recharger automatiquement.

**i** Pour plus de détails sur l'utilisation de cet équipement, reportez-vous au chapitre «Audio et Télématique».



# Ventilation

Système pour créer et maintenir de bonnes conditions de confort et de visibilité dans l'habitacle du véhicule.

## Entrée d'air

L'air circulant dans l'habitacle est filtré et provient, soit de l'extérieur par la grille située à la base du pare-brise, soit de l'intérieur en recirculation d'air.

## Commandes

L'air entrant suit différents cheminements en fonction des commandes sélectionnées.

La commande de température permet d'obtenir le niveau de confort souhaité en mélangeant l'air des différents circuits.

La commande de répartition d'air permet de choisir les points de diffusion de l'air dans l'habitacle.

La commande de débit d'air permet d'augmenter ou de diminuer la vitesse de soufflage du ventilateur.

Ces commandes sont regroupées sur le panneau **A** de la console centrale.

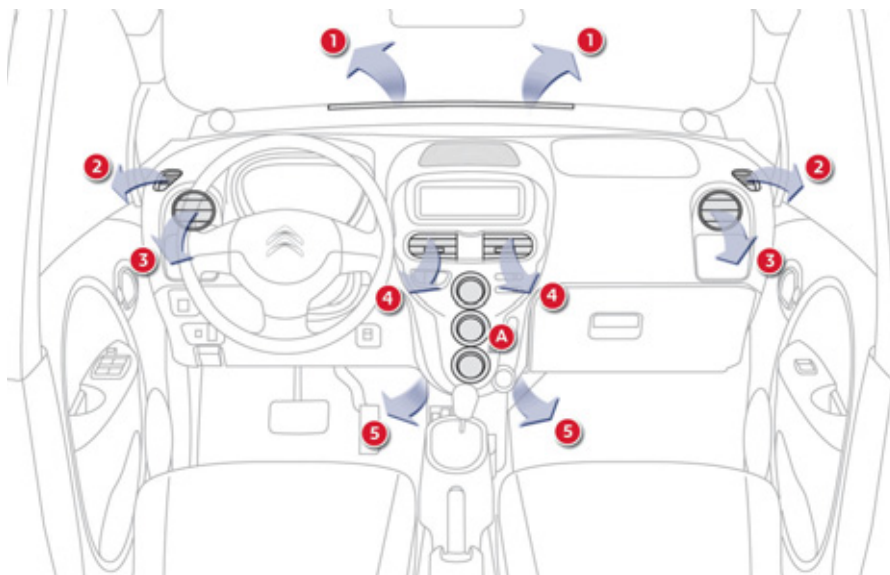

## Diffusion d'air

1. Buses de dégivrage ou de désembuage du pare-brise.
2. Buses de dégivrage ou de désembuage des vitres latérales avant.
3. Aérateurs latéraux obturables et orientables.
4. Aérateurs centraux obturables et orientables.
5. Sorties d'air aux pieds des passagers avant.

## Conseils pour la ventilation et l'air conditionné

- i** Pour que ces systèmes soient pleinement efficaces, respectez les règles d'utilisation et d'entretien suivantes :
- ☞ Si après un arrêt prolongé au soleil, la température intérieure reste très élevée, n'hésitez pas à aérer l'habitacle pendant quelques instants, en ouvrant les vitres. Placez la commande de débit d'air à un niveau suffisant pour assurer un bon renouvellement d'air dans l'habitacle.
  - ☞ La condensation créée par l'air conditionné provoque à l'arrêt un écoulement d'eau normal sous le véhicule.
  - ☞ Pour obtenir une répartition d'air homogène, veillez à ne pas obstruer les grilles d'entrée d'air extérieur situées à la base du pare-brise, les buses, les aérateurs et les sorties d'air, ainsi que l'extraction d'air située dans le coffre.
  - ☞ Privilégiez l'entrée d'air extérieur car une utilisation prolongée de la recirculation d'air risque de provoquer l'embuage du pare-brise et des vitres latérales.
  - ☞ Faites fonctionner le système d'air conditionné 5 à 10 minutes, une à deux fois par mois pour le maintenir en bonne condition de fonctionnement.
  - ☞ Veillez au bon état du filtre habitacle et faites remplacer périodiquement les éléments filtrants (voir chapitre «Vérifications»).
  - ☞ Pour assurer le bon fonctionnement du système d'air conditionné, nous vous recommandons également de le faire contrôler régulièrement.
  - ☞ Si le système ne produit pas de froid, ne l'activez pas et consultez le réseau CITROËN ou un atelier qualifié.



Le chauffage et l'air conditionné fonctionnent grâce à l'énergie provenant de la batterie principale. Leur utilisation engendre une hausse de la consommation électrique du véhicule et une diminution de son autonomie. Pensez à éteindre le chauffage ou l'air conditionné dès que vous le jugerez nécessaire.

## Chauffage / Ventilation

Le chauffage et la ventilation peuvent être utilisés dès que le témoin «Ready» est allumé.

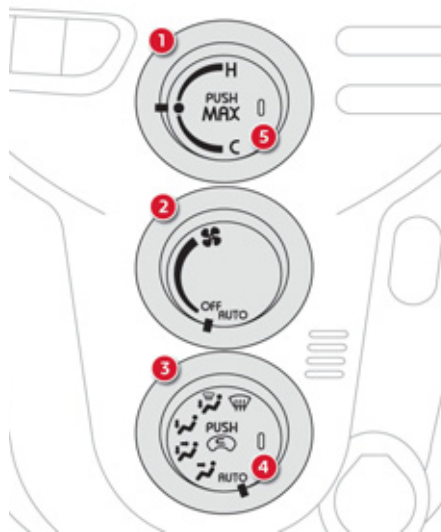

## Air conditionné

L'air conditionné peut être utilisé dès que le témoin «Ready» est allumé.

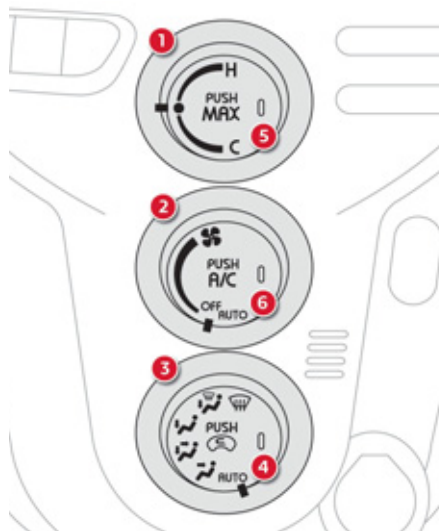

Les réglages peuvent être effectués manuellement ou de manière automatique.

1. Réglage de la température
2. Réglage du débit d'air
3. Réglage de la répartition d'air
4. Entrée air extérieur / Recirculation air intérieur
5. Touche «Max»
6. Marche / Arrêt air conditionné

### 1. Réglage de la température



☞ Tournez la molette de contrôle de température vers la droite pour augmenter la température, et vers la gauche pour la diminuer.

**i**

Lorsque la molette est positionnée sur «0», l'air pulsé sera à température ambiante. Si vous déplacez la molette sur «●» en cours d'utilisation des fonctions de chauffage ou de climatisation, celles-ci seront immédiatement arrêtées.

# 3

## 2. Réglage du débit d'air



☞ Tournez la molette vers la droite pour augmenter le débit d'air et vers la gauche pour le diminuer.

**i** Lorsque la molette est en position «**AUTO**», le débit d'air est ajusté automatiquement, en fonction de la température intérieure.

## 3. Réglage de la répartition d'air



Placez la molette sur la position souhaitée, pour orienter l'air vers :



les aérateurs centraux et latéraux,



les aérateurs centraux, latéraux et les pieds,



les pieds,



le pare-brise, les vitres latérales et les pieds,



le pare-brise et les vitres latérales.

La répartition de l'air peut être modulée en plaçant la molette sur les positions intermédiaires.

**i** Lorsque la molette est en position «**AUTO**», la répartition d'air est ajustée automatiquement, en fonction de la température choisie.

## 4. Entrée d'air / Recirculation d'air

L'entrée d'air extérieur permet d'éviter la formation de buée sur le pare-brise et les vitres latérales.

La recirculation d'air intérieur permet d'isoler l'habitacle des odeurs et des fumées extérieures.

Dès que possible, revenez en entrée d'air extérieur pour éviter les risques de dégradation de la qualité de l'air et de formation de buée.



☞ Appuyez sur cette touche pour faire recirculer l'air intérieur. Ceci est visualisé par l'allumage du voyant.

☞ Appuyez de nouveau sur la touche pour permettre l'entrée d'air extérieur. Ceci est visualisé par l'extinction du voyant.

## 5. Touche «MAX»

Cette touche permet de réchauffer ou de refroidir rapidement l'habitacle. Elle ne fonctionne que lorsque la commande de débit d'air n'est pas en position «OFF».



Appuyez sur cette touche. Le voyant correspondant s'allume.

Placez ensuite la commande de réglage de la température sur la position souhaitée :

- sur «●» pour une ventilation maximale,
- entre «●» et «H» pour un chauffage maximum,
- entre «C» et «●» pour une climatisation maximale.

## 6. Marche / Arrêt de l'air conditionné



L'air conditionné est prévu pour fonctionner efficacement en toutes saisons, vitres fermées.

Il vous permet :

- en été, d'abaisser la température,
- en hiver, au-dessus de 3°C, d'augmenter l'efficacité du désembuage.

### Marche

- ☞ Appuyez sur la touche «A/C», le voyant associé s'allume.

**L'air conditionné ne fonctionne pas lorsque le réglage du débit d'air est neutralisé.**

**i** Pour obtenir de l'air frais plus rapidement, vous pouvez utiliser la recirculation d'air intérieur pendant quelques instants. Ensuite, revenez en entrée d'air extérieur.

### Arrêt

- ☞ Appuyez de nouveau sur la touche «A/C», le voyant associé s'éteint.

L'arrêt peut générer des désagréments (humidité, buée).

## Désembuage - Dégivrage avant

Le désembuage - dégivrage avant peut être utilisé dès que le témoin «Ready» est allumé.



Placez la commande de réglage de la répartition d'air sur cette position.

L'entrée d'air extérieur est sélectionnée (voyant éteint) et selon équipement, l'air conditionné se met en marche (voyant allumé).



Placez la commande de réglage de la température entre «●» et «H».



Placez la commande de réglage du débit d'air sur la position souhaitée.

**i** Pour un désembuage - dégivrage rapide, vous pouvez également appuyer sur la touche «MAX».

## Désembuage - Dégivrage de la lunette arrière

La touche de commande se situe sur le côté de la console centrale.



### Marche

Le désembuage - dégivrage de la lunette arrière ne peut fonctionner que lorsque le témoin «Ready» est allumé.



☞ Appuyez sur cette touche pour dégivrer la lunette arrière et, selon version, les rétroviseurs extérieurs. Le voyant associé à la touche s'allume.

### Arrêt

Le dégivrage s'éteint automatiquement pour éviter une consommation électrique excessive.

☞ Il est possible d'arrêter le fonctionnement du dégivrage avant son extinction automatique en appuyant de nouveau sur la touche. Le voyant associé à la touche s'éteint.



Eteignez le dégivrage de la lunette arrière et des rétroviseurs extérieurs dès que vous le jugerez nécessaire afin de maîtriser la consommation électrique du véhicule et d'optimiser son autonomie.

# Démarrage - arrêt du véhicule

## Contacteur

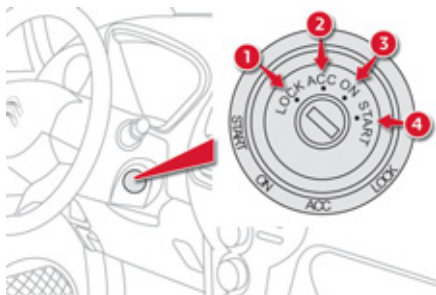

- Position 1 : **LOCK**  
La direction est bloquée.
- Position 2 : **ACC**  
Les accessoires (autoradio, prise 12V...) peuvent être utilisés.
- Position 3 : **ON**  
Mise du contact.
- Position 4 : **START**  
Allumage du témoin «Ready».  
Mise en fonction du moteur.



Si vous utilisez de façon prolongée des accessoires (avec le contacteur en position **ACC**), vous risquez de décharger la batterie accessoires. Le démarrage de votre véhicule ne sera alors plus possible. **Soyez vigilants.**

## Démarrage

- ☞ Insérez la clé dans le contacteur.
  - ☞ Tournez la clé jusqu'à la position 4 (**START**).
- READY**
- ☞ Maintenez quelques secondes, jusqu'à l'allumage du témoin «**READY**» et l'émission d'un signal sonore.
  - ☞ Relâchez la clé.  
Le contacteur se replace automatiquement sur la position 3 (**ON**).

## Arrêt

- ☞ Immobilisez le véhicule.
- ☞ Placez le sélecteur de marche sur la position **P**.
- ☞ Tournez la clé vers vous en position 1 (**LOCK**).
- ☞ Retirez la clé du contacteur.



Évitez d'accrocher un objet lourd à la clé qui pèserait sur son axe dans le contacteur et pourrait engendrer un dysfonctionnement.

## Frein de stationnement manuel

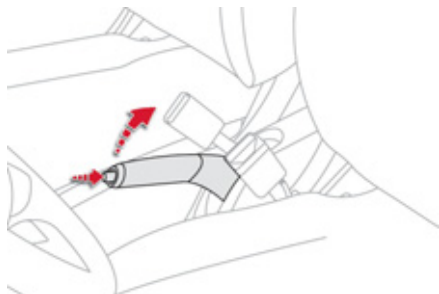

### Verrouillage

- ☞ Tirez à fond le levier de frein de stationnement pour immobiliser votre véhicule.

### Déverrouillage

- ☞ Tirez légèrement le levier de frein de stationnement, appuyez sur le bouton de déverrouillage, puis abaissez à fond le levier.



Véhicule roulant, si le frein est resté serré ou est mal desserré, ce témoin s'allume.



Lors d'un stationnement dans une pente, braquez vos roues pour les caler contre le trottoir, serrez le frein de stationnement, placez le sélecteur de marche sur la position **P** et coupez le contact.



# Sélecteur de marche

## Positions du sélecteur



**P.** Parking (Stationnement).

Cette position permet le démarrage du véhicule.

Pour quitter la position **P**, il est nécessaire d'avoir le pied sur le frein.

**R.** Reverse (Marche arrière).

**N.** Neutral (Point mort).

**D.** Drive (Marche avant).

## Affichages au combiné



Lorsque vous déplacez le sélecteur de marche dans la grille pour sélectionner une position, le témoin correspondant s'affiche au combiné.

## Démarrage du véhicule



Moteur en marche, **P** apparaît sur l'afficheur du combiné.

- ☞ Appuyez sur la pédale de frein pour quitter la position **P**.
- ☞ Sélectionnez la marche avant (**D**) ou la marche arrière (**R**).
- ☞ Desserrez le frein de stationnement.
- ☞ Retirez le pied de la pédale de frein, le véhicule se déplace alors à faible allure pour faciliter les manoeuvres.
- ☞ Accélérez pour avancer ou reculer.
- ☞ «**D**» ou «**R**» apparaissent sur l'afficheur du combiné.

4

## Arrêt du véhicule

Pour couper le moteur, vous devez sélectionner la position **P**.

Vous devez impérativement serrer le frein de stationnement pour immobiliser le véhicule.

Pour retirer la clé du contacteur, le sélecteur de marche doit être en position **P**.

**!** Pour remorquer votre véhicule, le sélecteur de marche doit être en position **N**, reportez-vous au chapitre «Informations pratiques».

# Commande d'éclairage

## Éclairage principal

Les différents feux avant et arrière du véhicule sont conçus pour adapter progressivement l'éclairage en fonction des conditions climatiques et assurer ainsi une meilleure visibilité au conducteur :

- des feux de position, pour être vu,
- des feux de croisement pour voir sans éblouir les autres conducteurs,
- des feux de route pour bien voir en cas de route dégagée.

## Éclairage additionnel



D'autres feux sont installés pour répondre aux conditions particulières de conduite :

- un feu antibrouillard arrière pour être vu de loin,
- des projecteurs antibrouillard avant pour mieux voir encore,
- des feux diurnes pour être vu de jour.

## Bague de sélection du mode d'éclairage principal

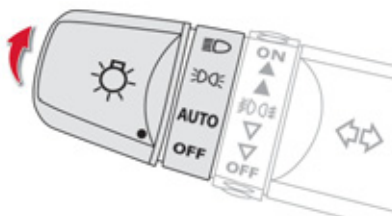
Tournez-la pour placer le symbole désiré en face du repère.



-  Feux de croisement ou de route.
-  Feux de position.
- AUTO** Allumage automatique des feux.
- OFF** Feux éteints.

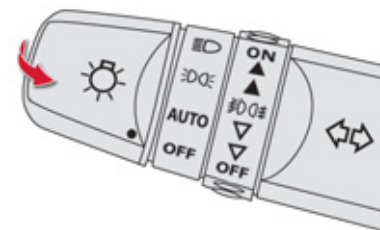

5

## Manette d'inversion des feux

Tirez-la pour permuter l'allumage des feux de croisement / feux de route.

Dans les modes feux éteints et feux de position, le conducteur peut allumer directement les feux de route («appel de phares») tant qu'il maintient la manette tirée.

## Affichages

L'allumage du témoin correspondant au combiné confirme la mise en marche de l'éclairage sélectionné.

## Feux antibrouillard avant et arrière

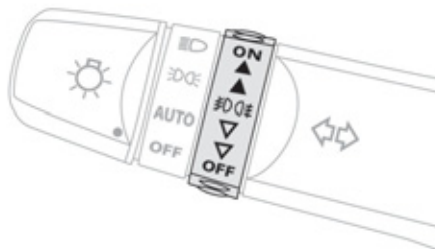

Bague de sélection des feux antibrouillard.  
Ils fonctionnent avec les feux de position, de croisement et de route.



Antibrouillard avant et arrière.

- ☞ Pour allumer les projecteurs antibrouillard avant, tournez la bague d'une impulsion vers l'avant.
- ☞ Pour allumer le feu antibrouillard arrière, tournez la bague de deux impulsions vers l'avant.
- ☞ Pour éteindre le feu antibrouillard arrière, tournez la bague d'une impulsion vers l'arrière.
- ☞ Pour éteindre les projecteurs antibrouillard avant, tournez la bague de deux impulsions vers l'arrière.

La bague revient automatiquement dans sa position initiale.

Le feu antibrouillard arrière s'éteint automatiquement lorsque vous éteignez les feux de position, de croisement ou de route.



Par temps clair ou de pluie, de jour comme de nuit, les projecteurs antibrouillard avant et le feu antibrouillard arrière allumés sont interdits. Dans ces situations, la puissance de leurs faisceaux peut éblouir les autres conducteurs. N'oubliez pas d'éteindre les projecteurs antibrouillard avant et le feu antibrouillard arrière dès qu'ils ne sont plus nécessaires.



### Oubli d'extinction des feux

Le déclenchement d'un signal sonore, dès l'ouverture de la porte conducteur, l'avertit qu'il a oublié d'éteindre l'éclairage de son véhicule, contact coupé.

Dans ce cas, l'extinction des feux entraîne l'arrêt du signal sonore.

## Feux diurnes

Eclairage spécifique de jour permettant au véhicule d'être mieux vu.

Les feux diurnes s'allument automatiquement dès le démarrage du moteur, si aucun autre feu n'est allumé.

Ils ne peuvent pas être désactivés.

**i** Même si ces feux sont localisés dans le même projecteur que les antibrouillard avant, ils fonctionnent avec une ampoule spécifique. Leur utilisation est conforme au code de la route.

## Allumage automatique

Bague d'éclairage principal en position **AUTO**, les feux de position et de croisement s'allument automatiquement, sans action du conducteur, en cas de détection d'une faible luminosité externe.

Dès que la luminosité est redevenue suffisante, les feux s'éteignent automatiquement.

Le capteur est situé à la base du pare-brise.

**i** Par temps de brouillard ou de neige, le capteur de luminosité peut détecter une lumière suffisante. Les feux ne s'allumeront pas automatiquement. Ne masquez pas le capteur de luminosité, les fonctions associées ne seraient plus commandées.

## Extinction automatique

Lorsque la commande d'éclairage est en position «AUTO», si la clé de contact est en position «LOCK» ou «ACC» ou qu'elle est retirée, les feux s'éteignent automatiquement à **l'ouverture de la porte conducteur**.

## Réglage des projecteurs

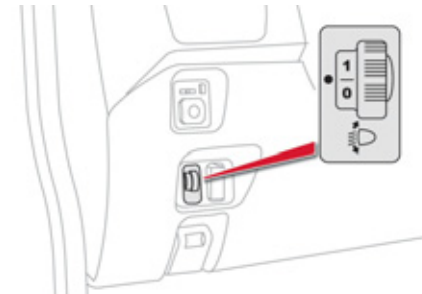

# 5

Pour ne pas gêner les autres usagers de la route, les projecteurs à lampes halogènes doivent être réglés en hauteur, en fonction de la charge du véhicule.

- 0.** Conducteur seul ou conducteur + 1 passager à l'avant.
- 1 ou 2.** 4 passagers (conducteur compris).
- 3.** 4 passagers (conducteur compris) + charges maximales autorisées.
- 4.** Conducteur + charges maximales autorisées.

**i** Réglage initial en position «0».

# Commandes d'essuie-vitre

Les essuie-vitres avant et arrière du véhicule sont conçus pour améliorer la visibilité du conducteur en fonction des conditions climatiques.

## Commandes manuelles

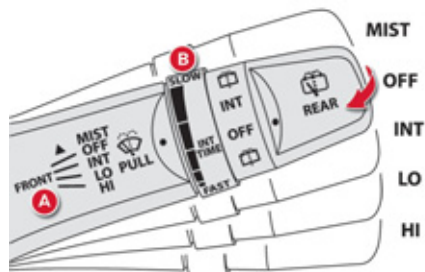

Les commandes d'essuie-vitres s'effectuent directement par le conducteur au moyen de la commande **A** et de la bague **B**.

### Essuie-vitre avant

**A.** Commande de sélection de la cadence de balayage :

- MIST** coup par coup.
- OFF** arrêt.
- INT** intermittente (vitesse réglable manuellement).
- LO** lente.
- HI** rapide.

**B.** Bague de réglage de l'intermittence.

☞ Tournez cette bague pour augmenter ou diminuer la fréquence du balayage en mode intermittent.

### Lave-vitre avant

Tirez la commande d'essuie-vitre vers vous. Le lave-vitre puis l'essuie-vitre fonctionnent pendant une durée déterminée.

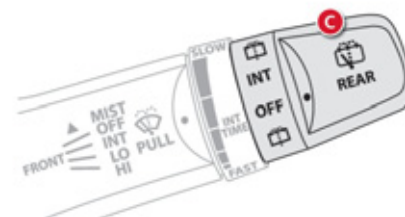

### Essuie-vitre arrière

**C.** Bague de sélection de l'essuie-vitre arrière :

- **OFF** arrêt.
- **INT** balayage intermittent.

L'essuie-vitre effectue deux balayages puis passe en mode intermittent selon un intervalle de quelques secondes.

-  balayage avec lave-vitre.

Maintenez la bague dans cette position pour faire fonctionner le lave-vitre et pour faire effectuer plusieurs balayages à l'essuie-vitre.

# Plafonnier

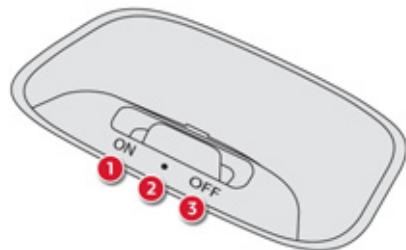

## Position 1 «ON»

Le plafonnier est allumé en permanence.

## Position 2 «•»

Le plafonnier s'allume à l'ouverture d'une porte ou du coffre, et lorsque la porte ou le coffre est refermé, l'éclairage diminue progressivement pendant quelques secondes avant de s'éteindre.

Cependant, le plafonnier s'éteint immédiatement lorsque les portes et le coffre sont fermés et que vous verrouillez le véhicule de l'intérieur ou avec la télécommande.

## Position 3 «OFF»

Le plafonnier est éteint en permanence.



Avant de quitter le véhicule, assurez-vous que le plafonnier ne reste pas allumé.

S'il reste allumé en permanence, il décharge la batterie accessoires même si la batterie principale est chargée ou en charge.

Le démarrage du véhicule sera alors impossible.

## Généralités sur les sièges enfants

Préoccupation constante de CITROËN lors de la conception de votre véhicule, la sécurité de vos enfants dépend aussi de vous.

Pour vous assurer une sécurité optimale, veuillez à respecter les consignes suivantes :

- conformément à la réglementation européenne, **tous les enfants de moins de 12 ans ou d'une taille inférieure à un mètre cinquante doivent être transportés dans des sièges enfants homologués adaptés à leur poids**, aux places équipées d'une ceinture de sécurité ou d'ancrages ISOFIX\*,
- **statistiquement, les places les plus sûres pour le transport des enfants sont les places arrière de votre véhicule,**
- **un enfant de moins de 9 kg doit obligatoirement être transporté en position «dos à la route» à l'avant comme à l'arrière.**

**i** **CITROËN vous recommande** de transporter les enfants sur **les places arrière** de votre véhicule :

- **«dos à la route»** jusqu'à 2 ans,
- **«face à la route»** à partir de 2 ans.

\* Les règles de transport des enfants sont spécifiques à chaque pays. Consultez la législation en vigueur dans votre pays.



## Siège enfant à l'avant

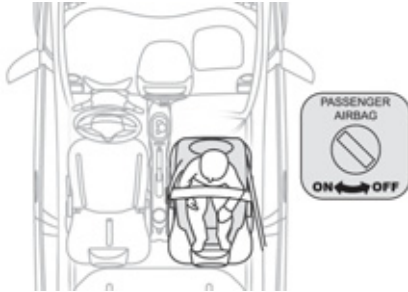

### «Dos à la route»

Lorsqu'un siège enfant «dos à la route» est installé en **place passager avant**, l'airbag passager doit être impérativement neutralisé. Sinon, **l'enfant risquerait d'être gravement blessé ou tué lors du déploiement de l'airbag.**

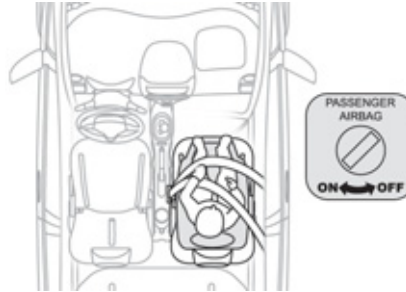

### «Face à la route»

Lorsqu'un siège enfant «face à la route» est installé en **place passager avant**, réglez le siège du véhicule en position longitudinale intermédiaire dossier redressé et laissez l'airbag passager actif.

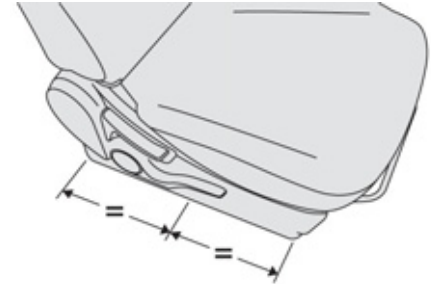

### Position longitudinale intermédiaire

# 6



## Airbag passager OFF



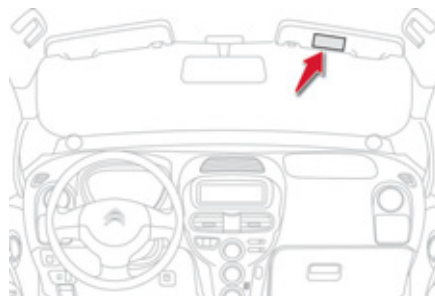
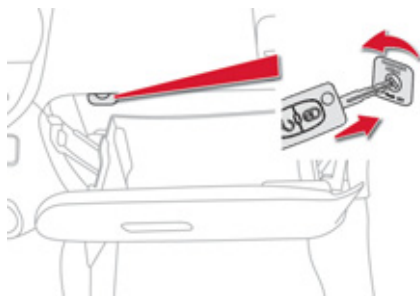

Reportez-vous aux prescriptions mentionnées sur l'étiquette figurant de chaque côté du pare-soleil passager.



**!** Pour assurer la sécurité de votre enfant, neutralisez impérativement l'airbag frontal passager lorsque vous installez un siège enfant «dos à la route» sur le siège passager avant. Sinon, l'enfant risquerait d'être gravement blessé ou tué lors du déploiement de l'airbag.



# Sièges enfants recommandés par CITROËN

CITROËN vous propose une gamme complète de sièges enfants référencés se fixant à l'aide d'une ceinture de sécurité trois points.

Groupe 0+ : de la naissance à 13 kg	Groupes 1, 2 et 3 : de 9 à 36 kg
 <p style="text-align: center;"><b>L1</b> "RÖMER Baby-Safe Plus" S'installe dos à la route.</p>	 <p style="text-align: center;"><b>L2</b> "KIDDY Comfort Pro" L'utilisation du bouclier est obligatoire pour le transport des jeunes enfants (de 9 à 18 kg).</p>
<b>Groupes 2 et 3 : de 15 à 36 kg</b>	
 <p style="text-align: center;"><b>L4</b> "KLIPPAN Optima" À partir de 6 ans (environ 22 kg), seule la rehausse est utilisée.</p>	
 <p style="text-align: center;"><b>L5</b> "RÖMER KIDFIX" Peut être fixé sur les ancrages ISOFIX du véhicule. L'enfant est retenu par la ceinture de sécurité.</p>	

# Emplacement des sièges enfants attachés avec la ceinture de sécurité

Conformément à la réglementation européenne, ce tableau vous indique les possibilités d'installation des sièges enfants se fixant avec une ceinture de sécurité et homologués en universel (a) en fonction du poids de l'enfant et de la place dans le véhicule.

Poids de l'enfant / âge indicatif					
Place		Inférieur à 13 kg (groupes 0 (b) et 0+) Jusqu'à ≈ 1 an	De 9 à 18 kg (groupe 1) De 1 à ≈ 3 ans	De 15 à 25 kg (groupe 2) De 3 à ≈ 6 ans	De 22 à 36 kg (groupe 3) De 6 à ≈ 10 ans
Siège passager avant (c)		L1	<b>RÖMER Duo Plus ISOFIX (attaché avec la ceinture de sécurité)</b>	X	X
Places arrière latérales		U	U	U	U

(a) Siège enfant universel : siège enfant pouvant s'installer dans tous les véhicules avec la ceinture de sécurité.

(b) Groupe 0 : de la naissance à 10 kg. Les nacelles et les «lits auto» ne peuvent pas être installés en place passager avant.

(c) Consultez la législation en vigueur dans votre pays, avant d'installer votre enfant à cette place.

U : place adaptée à l'installation d'un siège enfant s'attachant avec une ceinture de sécurité et homologué en universel, «dos à la route» et/ou «face à la route».

X : place non adaptée à l'installation d'un siège enfant du groupe de poids indiqué.

## Fixations «ISOFIX»

Votre véhicule a été homologué suivant la **nouvelle réglementation ISOFIX**.

Les sièges, représentés ci-dessous, sont équipés d'ancrages ISOFIX réglementaires :

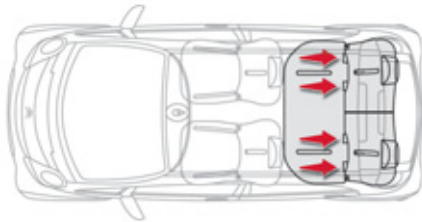

Il s'agit de trois anneaux pour chaque assise :

- deux anneaux **A** situés entre le dossier et l'assise du siège du véhicule, signalés par un pion.

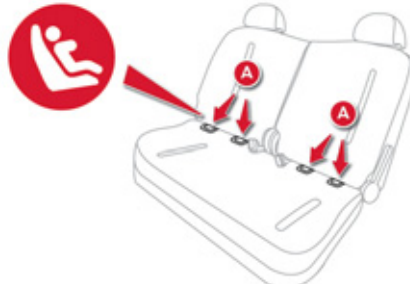

- un anneau **B** pour la fixation de la sangle haute appelée **TOP TETHER**, situé dans le coffre.

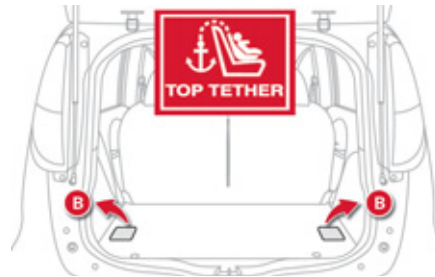

Ce système de fixation ISOFIX vous assure un montage fiable, solide et rapide, du siège enfant dans votre véhicule.

Les **sièges enfants ISOFIX** sont équipés de deux verrous qui viennent s'ancrer sur les deux anneaux **A**.

Certains disposent également d'une **sangle haute** qui vient s'attacher sur l'anneau **B**.

Pour attacher cette sangle, retirez l'appui-tête du siège du véhicule. Fixez ensuite le crochet sur l'anneau **B**, puis tendez la sangle haute.

**!** La mauvaise installation d'un siège enfant dans un véhicule compromet la protection de l'enfant en cas de collision.

Pour connaître les sièges enfants ISOFIX s'installant dans votre véhicule, consultez le tableau récapitulatif pour l'emplacement des sièges enfants ISOFIX.

## Siège enfant ISOFIX recommandé par CITROËN et homologué pour votre véhicule

### RÖMER BabySafe Plus ISOFIX (classe de taille E)

Groupe 0+ : jusqu'à 13 kg



S'installe dos à la route à l'aide d'une base ISOFIX qui s'accroche aux anneaux **A**.  
La béquille de la base ISOFIX doit être ajustée en hauteur pour venir en appui sur le plancher du véhicule.

### RÖMER Duo Plus ISOFIX (classe de taille B1)

Groupe 1 : de 9 à 18 kg



S'installe face à la route.  
Est équipé d'une sangle haute à attacher sur l'anneau supérieur ISOFIX, appelé TOP TETHER.  
Trois inclinaisons de la coque : positions assise, repos et allongée.



Ce siège enfant peut également être utilisé aux places non équipées d'ancrages ISOFIX.

Dans ce cas, il est obligatoirement attaché au siège du véhicule par la ceinture de sécurité trois points.

**Suivez les indications de montage du siège enfant portées dans la notice d'installation du fabricant du siège.**

# Tableau récapitulatif pour l'emplacement des sièges enfants ISOFIX

Conformément à la réglementation européenne, ce tableau vous indique les possibilités d'installation des sièges enfants ISOFIX aux places équipées d'ancrages ISOFIX dans le véhicule.

Pour les sièges enfants ISOFIX universels et semi-universels, la classe de taille ISOFIX du siège enfant, déterminée par une lettre comprise entre **A** et **G**, est indiquée sur le siège enfant à côté du logo ISOFIX.

	Poids de l'enfant / âge indicatif									
	Inférieur à 10 kg (groupe 0) Jusqu'à environ 6 mois		Inférieur à 10 kg (groupe 0) Inférieur à 13 kg (groupe 0+) Jusqu'à environ 1 an			De 9 à 18 kg (groupe 1) De 1 à 3 ans environ				
Type de siège enfant ISOFIX	Nacelle*		"dos à la route"			"dos à la route"		"face à la route"		
Classe de taille ISOFIX	F	G	C	D	E	C	D	A	B	B1
Sièges enfants ISOFIX universels et semi-universels pouvant être installés en places arrière latérales	X		X	X	RÖMER BabySafe Plus ISOFIX	X	X	IUF		

**IUF** : place adaptée à l'installation d'un siège Isofix Universel, «Face à la route» s'attachant avec la sangle haute.

**X** : place non adaptée à l'installation d'un siège ISOFIX de la classe de taille indiquée.

\* Les nacelles et les lits «auto» ne peuvent pas être installés en place passager avant.

## Conseils pour les sièges enfants

- !** La mauvaise installation d'un siège enfant dans un véhicule compromet la protection de l'enfant en cas de collision. Pour l'installation d'un siège enfant avec la ceinture de sécurité, vérifiez que celle-ci est bien tendue sur le siège enfant et qu'elle maintient fermement le siège enfant sur le siège de votre véhicule. Pensez à boucler les ceintures de sécurité ou le harnais des sièges enfant **en limitant au maximum le jeu** par rapport au corps de l'enfant, même pour les trajets de courte durée. Pour une installation optimale du siège enfant «face à la route», vérifiez que son dossier est bien en appui sur le dossier du siège du véhicule et que l'appui-tête ne gêne pas. Si vous devez enlever l'appui-tête, assurez-vous qu'il est bien rangé ou attaché afin d'éviter qu'il ne se transforme en projectile en cas de freinage important. Les enfants de moins de 10 ans ne doivent pas être transportés en position «face à la route» en place passager avant, sauf lorsque les places arrière sont déjà occupées par d'autres enfants ou si les sièges arrière sont inutilisables ou inexistantes. Neutralisez l'airbag passager\* dès qu'un siège enfant «dos à la route» est installé en place avant. Sinon, l'enfant risquerait d'être gravement blessé ou tué lors du déploiement de l'airbag.

### Installation d'un rehausseur

La partie thoracique de la ceinture doit être positionnée sur l'épaule de l'enfant sans toucher le cou.

Vérifiez que la partie abdominale de la ceinture de sécurité passe bien sur les cuisses de l'enfant.

CITROËN vous recommande d'utiliser un rehausseur avec dossier, équipé d'un guide de ceinture au niveau de l'épaule.

Par sécurité, ne laissez pas :

- un ou plusieurs enfants seuls et sans surveillance dans un véhicule,
- un enfant ou un animal dans une voiture exposée au soleil, vitres fermées,
- les clés à la portée des enfants à l'intérieur du véhicule.

Pour empêcher l'ouverture accidentelle des portes, utilisez le dispositif «Sécurité enfants».

Veillez à ne pas ouvrir de plus d'un tiers les vitres arrière.

Pour protéger vos jeunes enfants des rayons solaires, équipez les vitres arrière de stores latéraux.

\* Suivant destination et législation en vigueur dans votre pays.

## Sécurité enfants

Dispositif mécanique pour interdire l'ouverture de la porte arrière par sa commande intérieure. La commande est située sur le chant de chaque porte arrière.

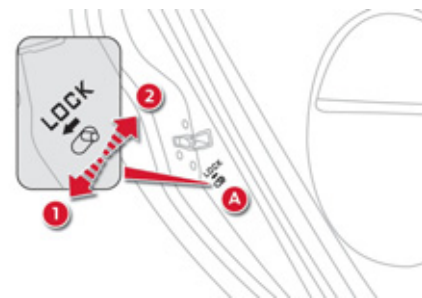

### Verrouillage

☞ Abaissez la commande **A** en position **1**.

### Déverrouillage

☞ Relevez la commande **A** en position **2**.



## Indicateurs de direction

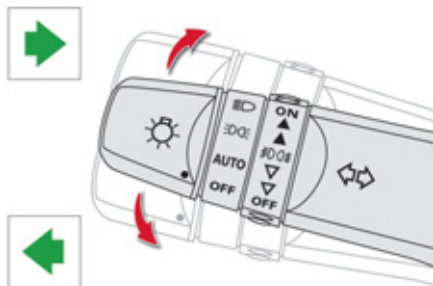

Dispositif de sélection des feux indicateurs de direction gauche ou droit pour signaler le changement de direction du véhicule.

- ☞ Gauche : baissez la commande d'éclairage en passant le point de résistance.
- ☞ Droit : relevez la commande d'éclairage en passant le point de résistance.

## Signal de détresse



Système d'alerte visuel par les feux indicateurs de direction pour prévenir les autres usagers de la route en cas de panne, de remorquage ou d'accident d'un véhicule.

- ☞ Appuyez sur ce bouton, les feux indicateurs de direction clignotent. Il peut fonctionner contact coupé.

## Avertisseur sonore

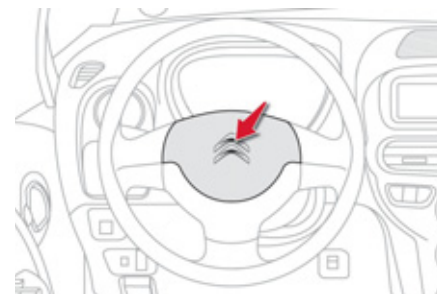

Système d'alerte sonore pour prévenir les autres usagers de la route d'un danger imminent.

- ☞ Appuyez sur la partie centrale du volant.

**i** Utilisez uniquement et modérément l'avertisseur sonore dans les cas suivants :

- danger immédiat,
- dépassement de cycliste ou de piéton,
- approche d'endroit sans visibilité.

## Appel d'urgence ou d'assistance

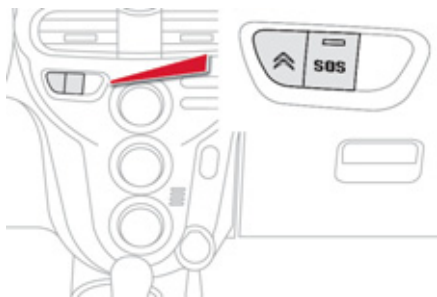

Ce dispositif permet de lancer un appel d'urgence ou d'assistance vers les services de secours ou vers la plateforme CITROËN dédiée.

Pour plus de détails sur l'utilisation de cet équipement, reportez-vous à la rubrique «Audio et télématique».

## Systèmes d'assistance au freinage

Ensemble de systèmes complémentaires pour vous aider à freiner en toute sécurité et de manière optimale dans les situations d'urgence :

- le système antiblocage des roues (ABS),
- le répartiteur électronique de freinage (REF),
- l'aide au freinage d'urgence (AFU).

### Système antiblocage des roues et répartiteur électronique de freinage

Systèmes associés pour accroître la stabilité et la maniabilité de votre véhicule lors du freinage, en particulier sur revêtement dégradé ou glissant.

#### Activation

Le système d'antiblocage intervient automatiquement, lorsqu'il y a risque de blocage des roues.

Le fonctionnement normal du système ABS peut se manifester par de légères vibrations sur la pédale de frein.

**!** En cas de freinage d'urgence, appuyez très fortement sans jamais relâcher l'effort.

## Anomalie de fonctionnement

### Véhicule à l'arrêt



L'allumage de ce témoin indique un dysfonctionnement du système d'antiblocage des roues pouvant provoquer une perte de contrôle du véhicule au freinage.

Consultez le réseau CITROËN ou un atelier qualifié.



Le témoin s'allume pendant quelques secondes à la mise du contact (position ON). S'il ne s'éteint pas ou ne s'allume pas, consultez le réseau CITROËN ou un atelier qualifié.

### Véhicule roulant



L'allumage en continu de ce témoin indique un dysfonctionnement du système d'antiblocage des roues pouvant provoquer une perte de contrôle du véhicule au freinage.

**Arrêtez-vous impérativement dans les meilleures conditions de sécurité.**

Consultez le réseau CITROËN ou un atelier qualifié.



L'allumage de ces deux témoins indique un dysfonctionnement du répartiteur électronique

de freinage pouvant provoquer une perte de contrôle du véhicule au freinage.

**Arrêtez-vous impérativement dans les meilleures conditions de sécurité.**

Consultez le réseau CITROËN ou un atelier qualifié.

En cas de changement de roues (pneumatiques et jantes), veillez à ce qu'elles soient conformes aux prescriptions du constructeur.

## Aide au freinage d'urgence

Système permettant, en cas d'urgence, d'atteindre plus vite la pression optimale de freinage, donc de réduire la distance d'arrêt.

### Activation

Il se déclenche en fonction de la vitesse d'enfoncement de la pédale de frein.

Cela se traduit par une diminution de la résistance de la pédale et une augmentation de l'efficacité du freinage.



En cas de freinage d'urgence, appuyez très fortement sans jamais relâcher l'effort.

# 7

# Systèmes de contrôle de la trajectoire

## Antipatinage de roue (ASR) et contrôle dynamique de stabilité (ESP)

L'antipatinage de roue optimise la motricité, afin d'éviter le patinage des roues, en agissant sur les freins des roues motrices et sur le moteur. Le contrôle dynamique de stabilité agit sur le frein d'une ou plusieurs roues et sur le moteur pour inscrire le véhicule dans la trajectoire souhaitée par le conducteur, dans la limite des lois de la physique.

### Activation

Ces systèmes sont automatiquement activés à chaque démarrage du véhicule. En cas de problème d'adhérence ou de trajectoire, ces systèmes se mettent en marche.



Ceci est signalé par le clignotement de ce témoin au combiné.

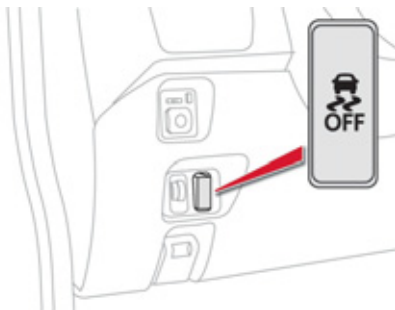

### Neutralisation

Dans des conditions exceptionnelles (démarrage du véhicule embourbé, immobilisé dans la neige, sur sol meuble...), il peut s'avérer utile de neutraliser les systèmes ASR et ESP pour faire patiner les roues et retrouver de l'adhérence.

- ☞ Appuyez sur ce bouton, situé en bas de la planche de bord (côté conducteur), jusqu'à l'apparition du symbole correspondant dans le combiné.



L'affichage de ce symbole indique la neutralisation des systèmes ASR et ESP.

### Réactivation

Ces systèmes ne se réactivent pas automatiquement.

- ☞ Appuyez de nouveau sur le bouton pour les réactiver manuellement.

L'extinction du symbole dans le combiné indique la réactivation des systèmes ASR et ESP.

### Anomalie de fonctionnement



L'affichage de ces témoins dans le combiné indique un dysfonctionnement de ces systèmes.

Consultez le réseau CITROËN ou un atelier qualifié pour vérification des systèmes ASR/ESP.



Les systèmes ASR/ESP offrent un surcroît de sécurité en conduite normale, mais ne doivent pas inciter le conducteur à prendre des risques supplémentaires ou à rouler à des vitesses trop élevées. Le fonctionnement de ces systèmes est assuré sous réserve du respect des préconisations du constructeur, concernant les roues (pneumatiques et jantes), les composants de freinage, les composants électroniques et les procédures de montage et d'intervention du réseau CITROËN. Après un choc, faites vérifier ces systèmes par le réseau CITROËN ou par un atelier qualifié.

# Ceintures de sécurité

## Ceintures de sécurité avant

Les ceintures de sécurité avant sont équipées d'un système de prétension pyrotechnique et de limiteur d'effort.

Ce système améliore la sécurité aux places avant, lors des chocs frontaux et latéraux.

Selon l'importance du choc, le système de prétension pyrotechnique tend instantanément les ceintures et les plaque sur le corps des occupants.

Les ceintures à prétension pyrotechnique sont actives, lorsque le contact est mis.

Le limiteur d'effort atténue la pression de la ceinture contre le thorax de l'occupant, améliorant ainsi sa protection.

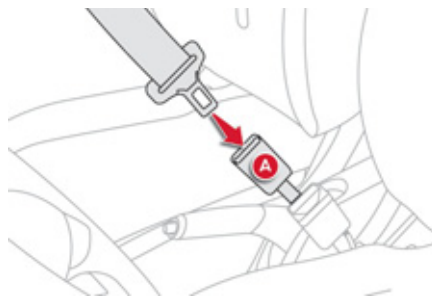

### Verrouillage

- ☞ Tirez la sangle, puis insérez le pêne dans la boucle **A**.
- ☞ Vérifiez le verrouillage en effectuant un essai de traction sur la sangle.

### Déverrouillage

- ☞ Appuyez sur le bouton rouge de la boucle **A**.

## Témoin de non-bouclage / débouclage de ceinture avant



A la mise du contact, ce témoin s'allume accompagné d'un signal sonore pendant quelques secondes lorsque le conducteur et/ou le passager n'a pas bouclé sa ceinture.

Dans la minute après avoir mis le contact, si le conducteur ne boucle pas sa ceinture, le témoin clignote accompagné d'un signal sonore intermittent.

Après 90 secondes environ, le témoin et le signal sonore s'arrêtent, puis se rallument et restent allumés tant que le conducteur ne boucle pas sa ceinture.

**Véhicule roulant**, en cas de débouclage de la ceinture, vous êtes avertis par les mêmes alertes.

7

## Ceintures de sécurité arrière

Les places arrière sont équipées de deux ceintures, dotées chacune de trois points d'ancrage et d'un enrouleur.



### Verrouillage

- ☞ Tirez la sangle, puis insérez le pêne dans la boucle.
- ☞ Vérifiez le verrouillage en effectuant un essai de traction sur la sangle.

### Déverrouillage

- ☞ Appuyez sur le bouton rouge de la boucle.

### Témoins de débouclage de ceinture



Témoignage de ceinture arrière droite.



Témoignage de ceinture arrière gauche.

L'allumage de l'un de ces témoins au combiné indique que l'un des passagers arrière a déverrouillé sa ceinture.

**i** Le conducteur doit s'assurer que les passagers utilisent correctement les ceintures de sécurité et qu'ils sont tous bien attachés avant de rouler.

Quelle que soit votre place dans le véhicule, mettez toujours votre ceinture de sécurité, même pour des trajets de courte durée.

Ne pas inverser les boucles de ceinture, car celles-ci ne rempliraient pas entièrement leur rôle.

Les ceintures de sécurité sont équipées d'un enrouleur permettant l'ajustement automatique de la longueur de sangle à votre morphologie. Le rangement de la ceinture s'effectue automatiquement lorsque celle-ci n'est pas utilisée.

Avant et après utilisation, assurez-vous que la ceinture est correctement enroulée.

La partie basse de la sangle doit être positionnée le plus bas possible sur le bassin.

La partie haute doit être positionnée dans le creux de l'épaule.

Les enrouleurs sont équipés d'un dispositif de blocage automatique lors d'une collision, d'un freinage d'urgence ou du retournement du véhicule. Vous pouvez débloquer le dispositif en tirant fermement sur la sangle et en la relâchant pour qu'elle se rembobine légèrement.

Pour être efficace, une ceinture de sécurité :

- doit être tendue au plus près du corps,
- doit être tirée devant vous par un mouvement régulier, en vérifiant qu'elle ne se vrille pas,
- ne doit maintenir qu'une seule personne,
- ne doit pas porter de trace de coupure ou d'effilochage,
- ne doit pas être transformée ou modifiée afin de ne pas altérer sa performance.

En raison des prescriptions de sécurité en vigueur, pour toute intervention sur votre véhicule, adressez vous à un atelier qualifié disposant de la compétence et du matériel adapté, ce que le réseau CITROËN est en mesure de vous apporter.

Faites vérifier périodiquement vos ceintures par le réseau CITROËN ou par un atelier qualifié et, particulièrement si les sangles présentent des traces de détérioration. Nettoyez les sangles de ceinture avec de l'eau savonneuse ou un produit nettoyant textile, vendu dans le réseau CITROËN. Après rabattement ou déplacement d'un siège ou d'une banquette arrière, assurez-vous que la ceinture est correctement positionnée et enroulée.

## Recommandations pour les enfants

Utilisez un siège enfant adapté, si le passager a moins de 12 ans ou mesure moins d'un mètre cinquante.

N'utilisez jamais la même ceinture pour attacher plusieurs personnes.

Ne transportez jamais un enfant sur vos genoux.

## En cas de choc

**En fonction de la nature et de l'importance des chocs**, le dispositif pyrotechnique peut se déclencher avant et indépendamment du déploiement des airbags. Le déclenchement des prétensionneurs s'accompagne d'un léger dégagement de fumée inoffensive et d'un bruit, dus à l'activation de la cartouche pyrotechnique intégrée au système. Dans tous les cas, le témoin d'airbag s'allume.

Après un choc, faites vérifier et éventuellement remplacer le système des ceintures de sécurité par le réseau CITROËN ou par un atelier qualifié.

## Airbags

Les airbags ont été conçus pour optimiser la sécurité des occupants en cas de collisions violentes. Ceux-ci complètent l'action des ceintures de sécurité équipées de limiteur d'effort.

Dans ce cas, les détecteurs électroniques enregistrent et analysent les chocs frontaux et latéraux subis dans les zones de détection de choc :

- en cas de choc violent, les airbags se déploient instantanément et protègent les occupants du véhicule ; aussitôt après le choc, les airbags se dégonflent rapidement afin de ne gêner ni la visibilité, ni la sortie éventuelle des occupants,
- en cas de choc peu violent, d'impact sur la face arrière et dans certaines conditions de retournement, les airbags ne se déploieront pas ; seule la ceinture de sécurité suffit à assurer une protection optimale dans ces situations.

### ! Les airbags ne fonctionnent pas contact coupé.

Cet équipement ne fonctionne qu'une seule fois. Si un second choc survient (lors du même accident ou d'un autre accident), l'airbag ne fonctionnera pas.

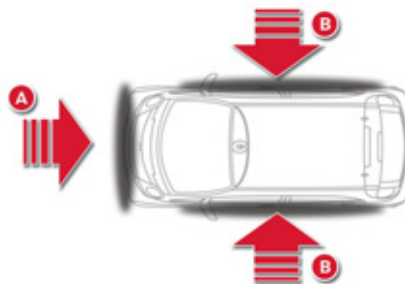

### Zones de détection de choc

- A. Zone d'impact frontal.
- B. Zone d'impact latéral.

**i** Le déclenchement du ou des airbags s'accompagne d'un léger dégagement de fumée inoffensive et d'un bruit, dus à l'activation de la cartouche pyrotechnique intégrée au système. Cette fumée n'est pas nocive, mais peut se révéler irritante pour des personnes sensibles. Le bruit de la détonation peut entraîner une légère diminution de la capacité auditive pendant un bref laps de temps.

## Airbags frontaux

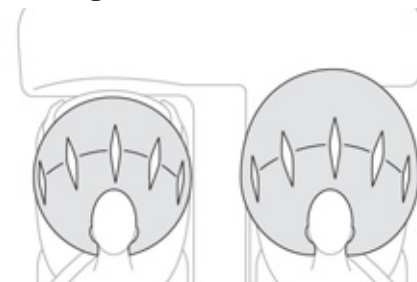

Système protégeant, en cas de choc frontal violent, le conducteur et le passager avant afin de limiter les risques de traumatisme à la tête et au buste.

Pour le conducteur, il est intégré au centre du volant ; pour le passager avant, dans la planche de bord au-dessus de la boîte à gants.

### Activation

Ils se déclenchent simultanément, sauf si l'airbag frontal passager est neutralisé, en cas de choc frontal violent appliqué sur tout ou partie de la zone d'impact frontal A, suivant l'axe longitudinal du véhicule dans un plan horizontal et de sens avant vers arrière du véhicule.

L'airbag frontal s'interpose entre l'occupant avant du véhicule et la planche de bord pour amortir sa projection en avant.



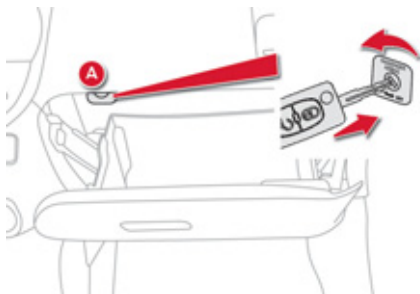

## Neutralisation

Seul l'airbag frontal passager peut être neutralisé :

- ☞ **contact coupé**, introduisez la clé dans la commande de neutralisation de l'airbag passager **A**,
- ☞ tournez-la en position «**OFF**»,
- ☞ retirez-la clé.

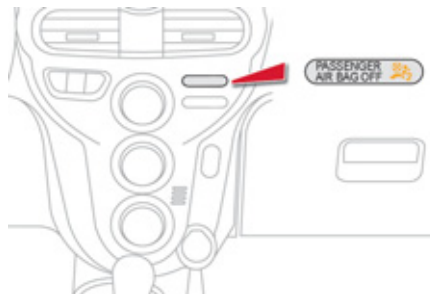

Ce témoin s'allume sur la console centrale, contact mis et pendant toute la durée de la neutralisation.

**!** Pour assurer la sécurité de votre enfant, neutralisez impérativement l'airbag passager lorsque vous installez un siège enfant «dos à la route» sur le siège passager avant. Sinon, l'enfant risquerait d'être gravement blessé ou tué lors du déploiement de l'airbag.

## Réactivation

Dès que vous retirez le siège enfant, tournez la commande **A** en position «**ON**» pour activer de nouveau l'airbag et assurer ainsi la sécurité de votre passager avant en cas de choc.

Le témoin associé s'éteint.

## Anomalie de fonctionnement



Si ce témoin s'allume dans le combiné, consultez le réseau CITROËN ou un atelier qualifié pour vérification du système. Les airbags pourraient ne plus se déclencher en cas de choc violent.

## Airbags latéraux

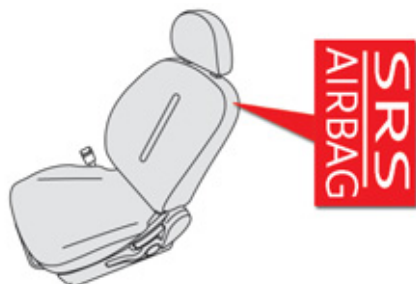

Système protégeant, en cas de choc latéral violent, le conducteur et le passager avant afin de limiter les risques de traumatisme au buste, entre la hanche et l'épaule.

Chaque airbag latéral est intégré dans l'armature du dossier de siège, côté porte.

### Activation

Ils se déclenchent unilatéralement en cas de choc latéral violent appliqué sur tout ou partie de la zone d'impact latéral **B**, s'exerçant perpendiculairement à l'axe longitudinal du véhicule dans un plan horizontal et de sens extérieur vers intérieur du véhicule.

L'airbag latéral s'interpose entre la hanche et l'épaule de l'occupant avant du véhicule et le panneau de porte correspondant.

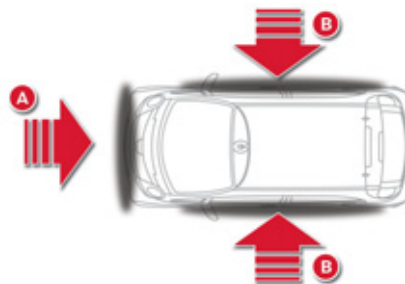

### Zones de détection de choc

- A. Zone d'impact frontal.
- B. Zone d'impact latéral.

## Airbags rideaux

Système protégeant, en cas de choc latéral violent, le conducteur et les passagers afin de limiter les risques de traumatisme à la tête. Chaque airbag rideau est intégré dans les montants et la partie supérieure de l'habitacle.

### Activation

Chaque airbag rideau se déclenche simultanément avec l'airbag latéral correspondant en cas de choc latéral violent appliqué sur tout ou partie de la zone d'impact latéral **B**, s'exerçant perpendiculairement à l'axe longitudinal du véhicule dans un plan horizontal et de sens extérieur vers intérieur du véhicule.

L'airbag rideau s'interpose entre l'occupant avant ou arrière du véhicule et les vitres.

### Anomalie de fonctionnement



Si ce témoin s'allume au combiné, consultez le réseau CITROËN ou un atelier qualifié pour vérification du système. Les airbags pourraient ne plus se déclencher en cas de choc violent.



Lors d'un choc ou d'un accrochage léger sur le côté du véhicule ou en cas de tonneaux, l'airbag peut ne pas se déclencher.

Lors d'une collision arrière ou frontale, l'airbag ne se déclenche pas.

## ! Pour que les airbags soient pleinement efficaces, respectez les règles de sécurité suivantes :

Adoptez une position assise normale et verticale.

Attachez-vous dans votre siège et positionnez correctement la ceinture de sécurité.

Ne laissez rien s'interposer entre les occupants et les airbags (enfant, animal, objet...). Cela pourrait entraver le fonctionnement des airbags ou blesser les occupants.

Après un accident ou le vol du véhicule, faites vérifier les systèmes d'airbags.

Toute intervention sur les systèmes d'airbags doit être réalisée exclusivement dans le réseau CITROËN ou dans un atelier qualifié.

Même en observant toutes les précautions évoquées, un risque de blessures ou de légères brûlures à la tête, au buste ou aux bras, lors du déclenchement d'un airbag n'est pas exclu. En effet, le sac se gonfle de façon quasi-instantanée (quelques millisecondes) puis, se dégonfle dans le même temps en évacuant les gaz chauds par des orifices prévus à cet effet.

### Airbags frontaux

Ne conduisez pas en tenant le volant par ses branches ou en laissant les mains sur le moyeu central du volant.

Ne posez pas les pieds sur la planche de bord, côté passager.

Dans la mesure du possible, ne fumez pas, car le déploiement des airbags peut occasionner des brûlures ou des risques de blessures dus à la cigarette ou à la pipe.

Ne démontez, percez ou soumettez jamais le volant à des coups violents.

### Airbags latéraux

Recouvrez les sièges uniquement avec des housses homologuées, compatibles avec le déclenchement des airbags latéraux.

Pour connaître la gamme de housses adaptées à votre véhicule, vous pouvez consulter le réseau CITROËN (voir chapitre «Informations pratiques - § Accessoires»). Ne fixez ou ne collez rien sur les dossiers des sièges (vêtements...), cela pourrait occasionner des blessures au thorax ou au bras lors du déploiement de l'airbag latéral. N'approchez pas plus que nécessaire le buste de la porte.

### Airbags rideaux

Ne fixez ou ne collez rien sur le pavillon, cela pourrait occasionner des blessures à la tête lors du déploiement de l'airbag rideau.

Si votre véhicule en est équipé, ne démontez pas les poignées de maintien implantées sur le pavillon, elles participent à la fixation des airbags rideaux.

## Recharge de la batterie principale

Vous disposez de deux types de recharge : normale ou rapide.

La recharge normale est la procédure à privilégier ; elle se réalise à partir d'un réseau électrique domestique.

La recharge rapide se réalise à partir d'une borne de charge rapide compatible.

### Recharge normale

! Avant tout branchement, vérifiez que l'installation électrique que vous souhaitez utiliser est aux normes\* et est compatible avec l'intensité du courant indiquée sur le boîtier de contrôle du câble de recharge.

**Dans tous les cas, il est préconisé de faire effectuer un contrôle préalable puis régulier de votre installation par un professionnel.**

\* (Exemple, pour la France : norme NF C 15-100).

! Utilisez impérativement un câble de recharge d'origine CITROËN.

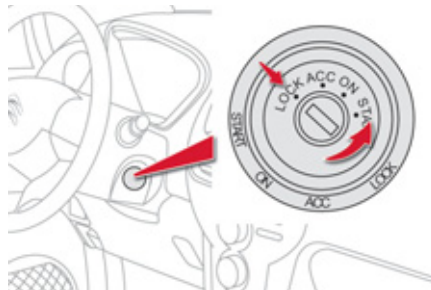

- ☞ Serrez le frein de stationnement et placez le sélecteur de marche en position **P**.
- ☞ Eteignez les consommateurs électriques et tournez le contacteur en position «**LOCK**».

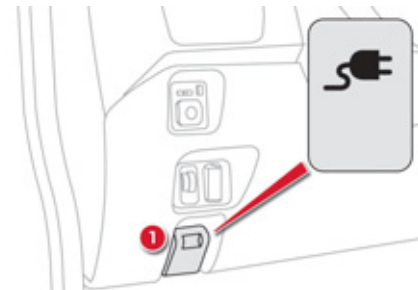

- ☞ Tirez le levier **1**, situé en bas de la planche de bord côté conducteur, pour ouvrir la trappe d'accès à la prise de charge normale (côté droit du véhicule).

i Si la température extérieure est inférieure à -25° C, la recharge peut être impossible.



READY ●  
CHARGE ○  
FAULT ○

- ☞ Récupérez le câble de recharge rangé dans la sacoche fournie à cet effet. Ce câble est muni d'un boîtier de contrôle.
- ☞ Branchez le câble de recharge sur une prise électrique aux normes et compatible. Le voyant vert du boîtier de contrôle s'allume.

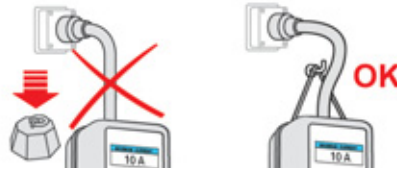

! Utilisez le cordon fourni pour accrocher le boîtier de contrôle, afin qu'il ne pèse pas sur la prise.

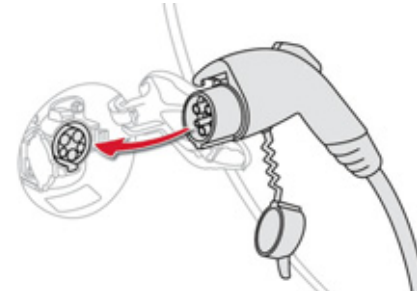

- ☞ Assurez-vous de l'absence de tout corps étranger sur la prise du véhicule.
- ☞ Retirez le couvercle de protection du câble de recharge.
- ☞ Insérez le pistolet de recharge dans la prise sans appuyer sur le bouton, jusqu'au déclic.

!



Ne pas utiliser de rallonge électrique, de multiprise, d'adaptateur ou de programmeur.

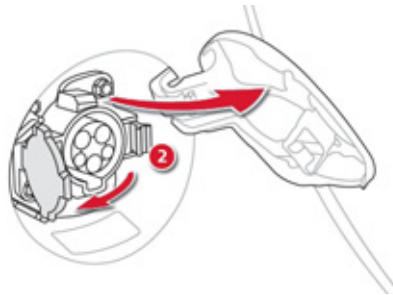

- ☞ Appuyez sur le verrou 2 pour ouvrir le couvercle de la prise.

!

Ne touchez pas l'embout métallique de la prise de charge normale, ni celui du câble de recharge. Risque d'électrocution et/ou de dysfonctionnement.



Vérifiez que le témoin de charge du combiné et le voyant orange du boîtier de contrôle s'allument fixement.

Si ce n'est pas le cas, la charge n'a pas commencé ; reprenez la procédure en vérifiant que tous les branchements sont corrects.

**i** Le début de la charge peut être accompagné d'un bruit d'air pulsé. Ce bruit est tout à fait normal.

**i** La recharge peut être interrompue à tout moment en retirant le pistolet de recharge.



READY   
CHARGE   
FAULT 

## Boîtier de contrôle

**!** Il est muni d'une étiquette vous indiquant l'intensité du courant que votre prise domestique doit impérativement être en mesure de supporter (8 A, 10 A ou 16 A selon les pays).

Il est également équipé de trois voyants :

- **Ready** : allumé vert.  
Il indique que la liaison électrique est sécurisée. S'il ne s'allume pas, vérifiez que les branchements sont corrects. Si le problème persiste, consultez le réseau CITROËN ou un atelier qualifié.

- **Charge** : allumé orange.  
Il indique que la charge est en cours. S'il ne s'allume pas, vérifiez que les branchements sont corrects. Si le problème persiste, consultez le réseau CITROËN ou un atelier qualifié.
- **Fault** : allumé rouge.  
Il indique la présence d'une anomalie. Vérifiez que les branchements sont corrects. Si ce témoin ne s'éteint pas, consultez le réseau CITROËN ou un atelier qualifié.

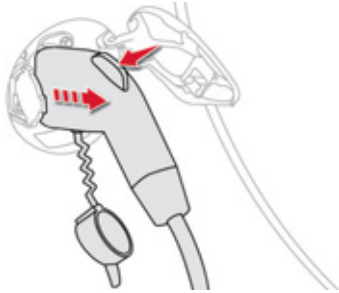

L'extinction du témoin de charge du combiné signifie que la recharge est terminée.

- ☞ Appuyez sur le bouton pour retirer le pistolet de recharge.
- ☞ Remettez le couvercle de protection du câble de recharge.
- ☞ Refermez le couvercle de la prise, puis la trappe d'accès.
- ☞ Débranchez le câble de recharge de la prise électrique.
- ☞ Rangez le câble de recharge dans la sacoche fournie à cet effet.

**i** Par sécurité, le moteur ne démarrera pas lorsque le câble de recharge est branché sur la prise du véhicule. De plus, toute tentative de démarrage pendant la charge interrompt la procédure. Il sera alors nécessaire de débrancher puis de rebrancher le pistolet pour que la recharge se poursuive.

**!** Après la recharge, vérifiez la fermeture du couvercle de la prise et de la trappe d'accès. Évitez soigneusement toute entrée d'eau ou de poussière dans la prise, sous son couvercle ou dans le pistolet de recharge. Risque d'incendie ou d'électrocution. Après la recharge, ne laissez pas le câble branché sur la prise électrique. Risque de court-circuit ou d'électrocution en cas de contact ou d'immersion dans l'eau.

**i** Afin d'optimiser la durée de vie de la batterie principale, faites une charge complète de celle-ci tous les quinze jours.

Pour que la charge soit complète, suivez la procédure de recharge normale (réseau électrique domestique) sans l'interrompre, jusqu'à son arrêt automatique (extinction du témoin de charge au combiné).

**i** **Immobilisation du véhicule pour une longue durée**

Lorsque votre véhicule est immobilisé pour une durée indéterminée, faites une recharge complète de la batterie principale tous les trois mois (en suivant la procédure de recharge normale). Avant d'effectuer cette recharge, vérifiez que la batterie accessoires n'est ni débranchée, ni déchargée. Si c'est le cas, reportez-vous à la partie «batterie accessoires» pour la rebrancher ou la recharger.

## Recharge rapide\*

! Vérifiez la compatibilité de la borne et de son câble de recharge avec votre véhicule.

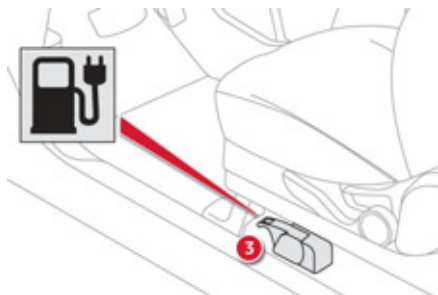

- ☞ Serrez le frein de stationnement et placez le sélecteur de marche en position **P**.
- ☞ Eteignez les consommateurs électriques et tournez le contacteur en position «**LOCK**».
- ☞ Tirez le levier **3**, situé sous le siège conducteur côté porte, pour ouvrir la trappe d'accès à la prise de charge rapide (côté gauche du véhicule).

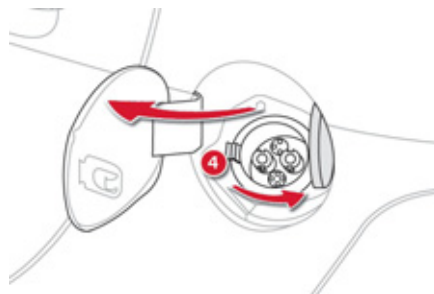

- ☞ Appuyez sur le verrou **4** pour ouvrir le couvercle de la prise.
- ☞ Assurez-vous de l'absence de tout corps étranger sur la prise du véhicule.

! Ne touchez pas l'embout métallique de la prise de charge rapide, ni celui du câble de recharge.  
Risque d'électrocution et/ou de dysfonctionnement.

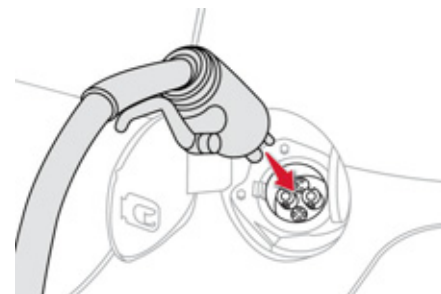

- ☞ Branchez le câble de recharge de la borne sur la prise du véhicule en suivant les consignes d'utilisation de la borne.

\* Selon équipement.





- ☞ Vérifiez que le témoin de charge du combiné s'allume fixement.

Si ce n'est pas le cas, la charge n'a pas commencé ; vérifiez les consignes d'utilisation de la borne.

L'extinction du témoin de charge du combiné signifie que la recharge est terminée.

- ☞ Débranchez le câble de recharge en suivant les consignes d'utilisation de la borne.
- ☞ Refermez le couvercle de la prise, puis la trappe d'accès.

- i** Si la température extérieure est inférieure à 0° C, les temps de charge peuvent être plus longs. Si la température extérieure est inférieure à -25° C, la recharge peut être impossible.

- i** Durant la charge rapide, la climatisation du véhicule peut se mettre en marche automatiquement, en cas de besoin, pour refroidir la batterie principale. Il est donc tout à fait normal d'entendre un bruit de ventilation depuis l'extérieur et de voir une flaque d'eau se former sous le véhicule.

- i** La charge rapide s'arrête automatiquement lorsque la batterie principale est chargée à environ 80%. Il est possible d'atteindre une charge de 100% en recommençant la procédure. Cependant le temps nécessaire à ce complément de charge sera relativement long, la vitesse de recharge étant ralentie.

- i** Par sécurité, le moteur ne démarrera pas lorsque le câble de recharge est branché sur la prise du véhicule. De plus, toute tentative de démarrage pendant la charge interrompt la procédure. Il sera nécessaire de débrancher et rebrancher le câble de recharge sur la prise du véhicule, puis de relancer la charge en suivant les consignes d'utilisation de la borne.

- !** Après la recharge, vérifiez la fermeture du couvercle de la prise et de la trappe d'accès. Evitez soigneusement toute entrée d'eau ou de poussière dans la prise, sous son couvercle ou dans le pistolet de recharge. Risque d'incendie ou d'électrocution.

- i** **Immobilisation du véhicule pour une longue durée**  
Lorsque votre véhicule est immobilisé pour une durée indéterminée, faites une recharge complète de la batterie principale tous les trois mois (en suivant la procédure de recharge normale). Avant d'effectuer cette recharge, vérifiez que la batterie accessoires n'est ni débranchée, ni déchargée. Si c'est le cas, reportez-vous à la partie «batterie accessoires» pour la rebrancher ou la recharger.

## Batterie accessoires

Tous les composants électriques de votre véhicule (à l'exception du moteur électrique, du chauffage et de la climatisation) sont alimentés par cette batterie accessoires.

Elle est située dans le compartiment avant et est rechargée par la batterie principale, durant les phases de fonctionnement (témoin «Ready» allumé au combiné) et de recharge.

**!** Si la batterie accessoires est déchargée, la mise en fonction du moteur n'est plus assurée et la recharge de la batterie principale ne peut plus être effectuée.

**i** Il est déconseillé de débrancher la batterie. Toutefois, lors d'une non utilisation prolongée de plus d'un mois de votre véhicule, il peut être nécessaire, en période hivernale, de débrancher la batterie et de la stocker pour éviter le gel de l'électrolyte.

**!** Après un débranchement prolongé de la batterie, vous devez impérativement consulter le réseau CITROËN ou un atelier qualifié afin de réinitialiser le calculateur électronique.

## Accès à la batterie

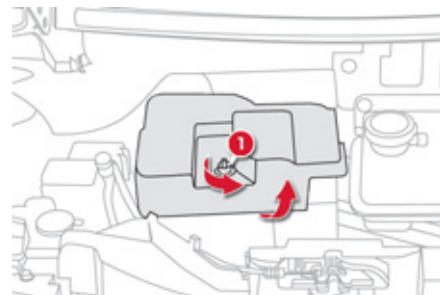

- ☞ Ouvrez le capot avant avec la manette intérieure, puis extérieure.
- ☞ Fixez la béquille de capot.
- ☞ Dévissez l'écrou 1.
- ☞ Retirez le couvercle de protection de la batterie pour accéder aux deux bornes.

## Démarrer à partir d'une autre batterie

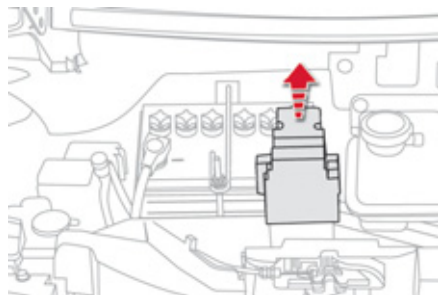

**!** Assurez-vous que l'électrolyte ne soit pas gelé. Vérifiez le niveau et faites le complément avec de l'eau distillée, si nécessaire (reportez-vous à la rubrique «vérifications des niveaux» de ce document).

- ☞ Soulevez le couvercle de protection de la borne (+).

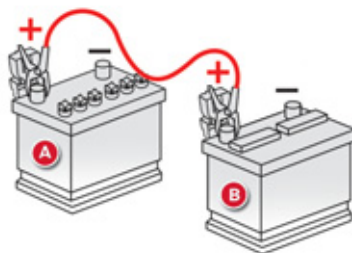

**!** Vérifiez bien que la batterie de secours est une batterie 12 V.

- ☞ Connectez une extrémité du câble rouge à la borne (+) de votre batterie en panne **A**, puis l'autre extrémité à la borne (+) de la batterie de secours **B**.

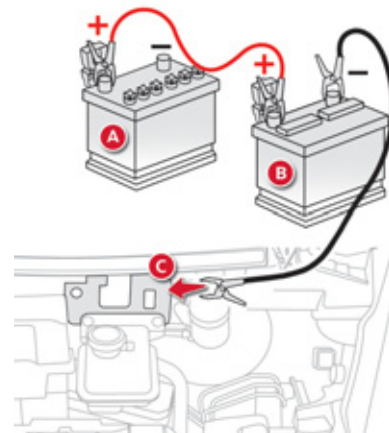

- ☞ Connectez une extrémité du câble vert ou noir à la borne (-) de la batterie de secours **B**.
- ☞ Connectez l'autre extrémité du câble vert ou noir sur le point de masse **C** de votre véhicule en panne.

- ☞ Démarrez le véhicule dépanneur et attendez quelques minutes.
- ☞ Actionnez le contacteur de votre véhicule, jusqu'à l'allumage du témoin «Ready».
- ☞ Débranchez les câbles, en procédant en sens inverse.
- ☞ Remettez en place le couvercle de protection de la batterie et revissez l'écrou de fixation.

Si le témoin «Ready» ne s'allume pas, procédez de la manière suivante :

- ☞ Laissez les câbles branchés.
- ☞ Remettez le contacteur de votre véhicule sur «**LOCK**».
- ☞ Mettez en charge la batterie principale, en suivant la procédure de recharge normale (voir rubrique «recharge de la batterie principale»).
- ☞ Lorsque le témoin de charge du combiné s'allume fixement, débranchez les câbles.
- ☞ Laissez la recharge se poursuivre pendant une heure minimum.
- ☞ Actionnez le contacteur de votre véhicule, jusqu'à l'allumage du témoin «Ready».

Si le problème persiste, consultez le réseau CITROËN ou un atelier qualifié.

## Recharger la batterie avec un chargeur de batterie

- ☞ Retirez le couvercle de protection de la batterie.

! Assurez-vous que l'électrolyte ne soit pas gelé. Vérifiez le niveau et faites le complément avec de l'eau distillée, si nécessaire (reportez-vous à la rubrique «vérifications des niveaux»).

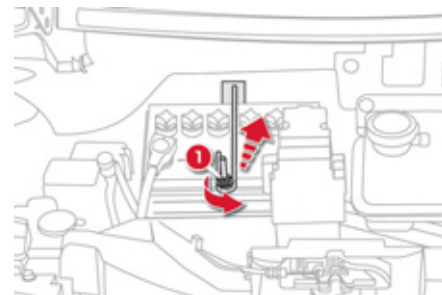

- ☞ Dévissez l'écrou 1 et soulevez la barrette de fixation.

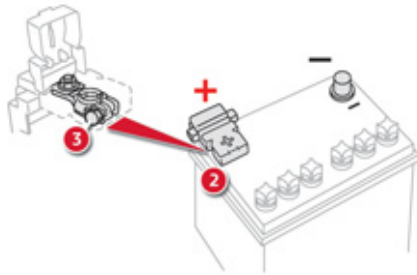

- ☞ Débranchez le câble de la borne (-).
- ☞ Soulevez le couvercle de protection de la borne (+) **2**.
- ☞ Desserrez l'écrou **3**.
- ☞ Débranchez le câble de la borne (+).
- ☞ Retirez la batterie.
- ☞ Rechargez la batterie en respectant les instructions d'utilisation données par le fabricant du chargeur.
- ☞ Rebranchez la batterie en commençant par le câble de la borne (+).

**i** Vérifiez la propreté des bornes et des cosses. Si elles sont couvertes de sulfate (dépôt blanchâtre ou verdâtre), démontez-les et nettoyez-les.

**!** Ne rechargez pas la batterie sans avoir impérativement débranché les cosses et sorti la batterie du compartiment avant.  
Ne débranchez pas les cosses lorsque le témoin «Ready» est allumé, ni lorsque le véhicule est en cours de recharge.

### Avant débranchement

Avant de procéder au débranchement de la batterie, vous devez attendre 2 minutes après la coupure du contact.

### Après rebranchement

Après tout rebranchement de la batterie, mettez le contact et attendez 1 minute avant de démarrer, afin de permettre l'initialisation des systèmes électroniques. Toutefois, si après cette manipulation de légères perturbations subsistent, consultez le réseau CITROËN ou un atelier qualifié. Pensez à réinitialiser vous-même l'autoradio, en vous reportant au chapitre correspondant.

**☘** Les batteries contiennent des substances nocives telles que l'acide sulfurique et le plomb. Elles doivent être éliminées selon les prescriptions légales et ne doivent en aucun cas être jetées avec les ordures ménagères. Remettez les batteries usées à un point de collecte spécial.

## Kit de dépannage provisoire de pneumatique

Système complet, composé d'un compresseur et d'un flacon de produit de colmatage, qui vous permet une **réparation temporaire** du pneumatique, afin de vous rendre dans le garage le plus proche.

Il est prévu pour réparer la plupart des crevaisons susceptibles d'affecter le pneumatique, se situant sur la bande de roulement ou sur l'épaule du pneumatique.

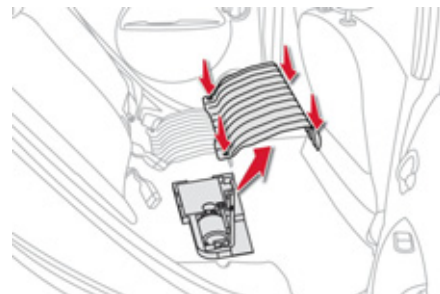
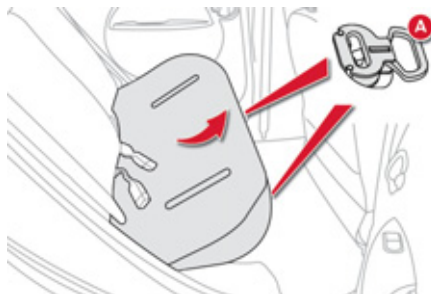

### Accès au kit

Ce kit est installé dans le caisson de rangement, situé sous la banquette arrière, côté droit.

Vous devez donc déposer l'assise arrière pour accéder au kit.

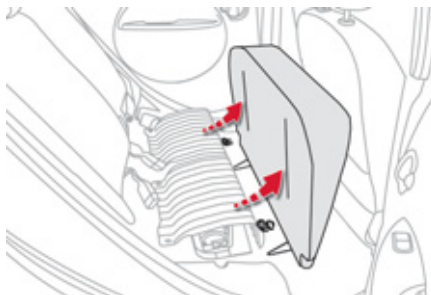

### Dépose de l'assise arrière

- ☞ Tirez les commandes **A** vers l'avant pour débloquer l'assise.
- ☞ Soulevez l'avant de l'assise et basculez vers le haut pour la déposer.

### Retrait du cache métallique

- ☞ Dévissez les quatre vis «papillon».
  - ☞ Retirez le cache métallique.
- Vous avez alors accès au kit de réparation.

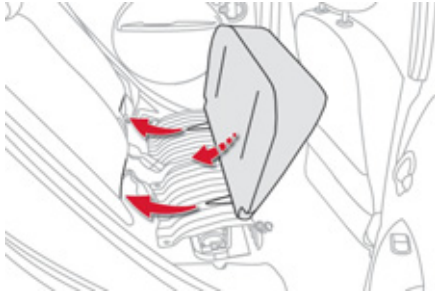

## Repose de l'assise arrière

- ☞ Remettez le cache métallique en place.
- ☞ Revissez les quatre vis «papillon».
- ☞ Insérez les crochets métalliques dans le dossier de la banquette.
- ☞ Basculez l'assise vers le bas jusqu'au verrouillage.

**!** Lors de la repose de l'assise, faites attention à ne pas coincer les boucles des ceintures de sécurité.

## Composition du Kit

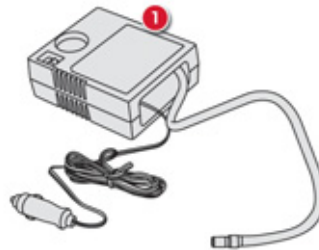

1. Compresseur 12 V, avec manomètre intégré, pour mesurer et ajuster la pression du pneu.

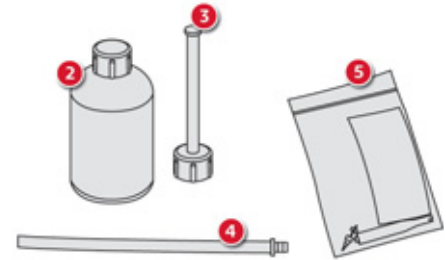

2. Flaçon de produit de colmatage pour réparer temporairement la roue.
3. Tuyau d'injection.
4. Tuyau d'aspiration, pour retirer le produit de colmatage si nécessaire.
5. Sachet contenant un obus de rechange, un outil de démontage/remontage de l'obus et un autocollant de limitation de vitesse.

**i** L'autocollant de limitation de vitesse doit être collé sur le volant du véhicule pour vous rappeler qu'une roue est en usage temporaire.  
Ne dépassez pas la vitesse de 80 km/h en roulant avec un pneumatique réparé à l'aide de ce type de kit.

## Procédure de réparation

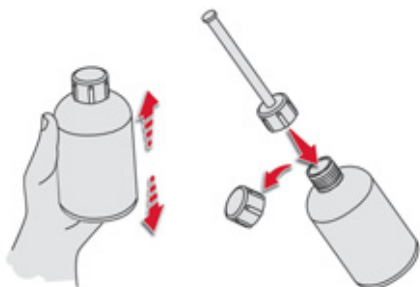

### 1. Colmatage

- ☞ Coupez le contact.
- ☞ Cochez, sur l'autocollant de limitation de vitesse fourni, la roue à réparer, puis collez-le sur le volant du véhicule pour vous rappeler qu'une roue est en usage temporaire.
- ☞ Secouez le flacon de produit de colmatage, retirez le bouchon et vissez le tuyau d'injection.

**i** Évitez d'enlever tout corps étranger ayant pénétré dans le pneumatique.

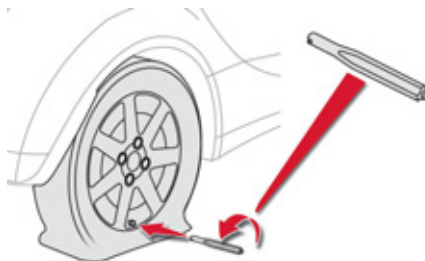

- ☞ Retirez le bouchon de la valve du pneumatique à réparer.
- ☞ Dévissez l'obus, à l'aide de l'outil de démontage/remontage, et conservez-le dans un endroit propre.
- ☞ Raccordez le tuyau d'injection à la valve du pneumatique à réparer.

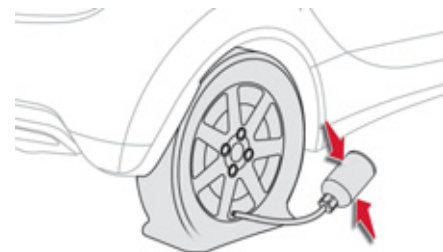

- ☞ Appuyez sur le flacon de produit de colmatage (tête en bas) à plusieurs reprises avec la main, afin d'injecter la **totalité** de ce produit dans le pneumatique.
- ☞ Retirez le tuyau d'injection.
- ☞ Remettez l'obus en place et revissez-le à l'aide de l'outil.

**!** Faites attention, ce produit est nocif (ex : éthylène-glycol, colophane...) en cas d'ingestion et irritant pour les yeux.  
Tenez ce produit hors de portée des enfants.  
La date limite d'utilisation du liquide est inscrite sur le flacon.  
Après utilisation, ne jetez pas le flacon dans la nature, rapportez-le dans le réseau CITROËN ou à un organisme chargé de sa récupération.  
N'oubliez pas de vous réapprovisionner avec un nouveau flacon disponible dans le réseau CITROËN ou dans un atelier qualifié.



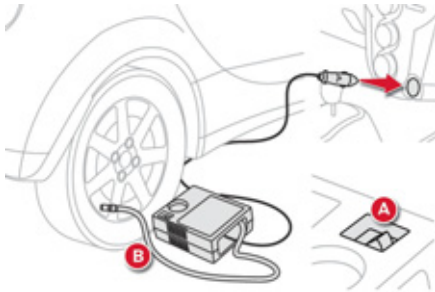

## 2. Gonflage

- ☞ Vérifiez que l'interrupteur **A** du compresseur est basculé en position «OFF».
- ☞ Déroulez complètement le tuyau **B** du compresseur.
- ☞ Raccordez ce tuyau à la valve de la roue colmatée.
- ☞ Connectez la prise électrique du compresseur à la prise 12V du véhicule (contacteur en position «ON» ou «ACC»).
- ☞ Mettez en marche le compresseur en basculant l'interrupteur **A** sur la position «ON».
- ☞ Ajustez la pression à l'aide du compresseur, conformément à l'étiquette de pression des pneumatiques du véhicule, située au niveau de la porte conducteur. Une perte conséquente de pression indique que la fuite n'est pas bien colmatée ; consultez le réseau CITROËN ou un atelier qualifié pour le dépannage de votre véhicule.
- ☞ Retirez le compresseur, puis rangez le kit.
- ☞ Roulez immédiatement à vitesse réduite (80 km/h maxi) en limitant à 200 km environ la distance effectuée.

**i** Si au bout de cinq à sept minutes environ, vous ne parvenez pas à atteindre la pression souhaitée, c'est que le pneumatique n'est pas réparable ; consultez le réseau CITROËN ou un atelier qualifié pour le dépannage de votre véhicule.

**!** Rendez-vous dès que possible dans le réseau CITROËN ou dans un atelier qualifié. Informez impérativement le technicien que vous avez utilisé ce kit. Après diagnostic, le technicien vous informera si le pneumatique peut être réparé ou s'il doit être remplacé.

# Changement d'une roue

## **i** Stationnement du véhicule

Immobilisez le véhicule de façon à ne pas gêner la circulation : le sol doit être horizontal, stable et non glissant.

Serrez le frein de stationnement, coupez le contact et placez le sélecteur de marche sur la position **P** de façon à bloquer les roues.

Placez une cale si nécessaire sous la roue diagonalement opposée à celle à remplacer.

Assurez-vous impérativement que les occupants sont sortis du véhicule et situés dans une zone garantissant leur sécurité.

Ne vous engagez jamais sous un véhicule levé par un cric ; utilisez une chandelle.

## **Outillages nécessaires**

- Un cric : il permet le soulèvement du véhicule.
- Une clé démonte-roue : elle permet la dépose des vis de fixation de la roue.
- Une manivelle : elle permet le déploiement du cric.

Ces outillages ne sont pas fournis avec votre véhicule.

## **i** Roue avec enjoliveur

**Lors du démontage de la roue,** dégagez au préalable l'enjoliveur à l'aide de la clé démonte-roue en tirant au niveau du passage de la valve.

**Lors du remontage de la roue,** remontez l'enjoliveur en commençant par placer son encoche en regard de la valve, et appuyez sur son pourtour avec la paume de la main.

## Démontage de la roue

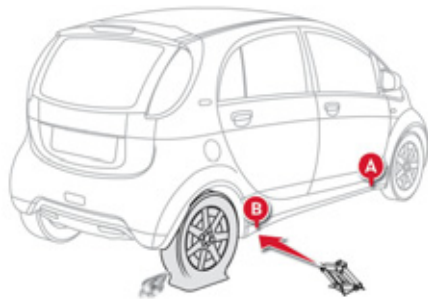

- ☞ Débloquez les vis avec la clé démonte-roue.
- ☞ Placez le cric en contact avec l'un des deux emplacements avant **A** ou arrière **B** prévus sur le soubassement, le plus proche de la roue à changer.

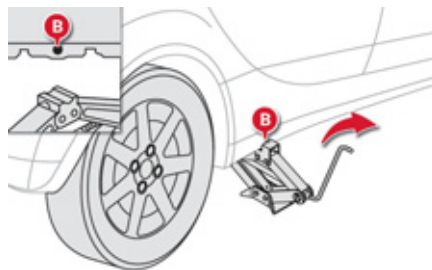

- ☞ Déployez le cric, à l'aide de la manivelle, jusqu'à ce que sa semelle soit en contact avec le sol. Assurez-vous que l'axe de la semelle du cric est à l'aplomb de l'emplacement **A** ou **B** utilisé.
- ☞ Levez le véhicule, jusqu'à laisser un espace suffisant entre la roue et le sol.

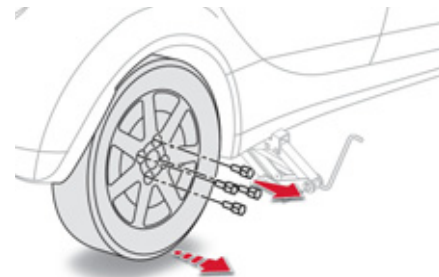

- ☞ Retirez les vis et conservez-les dans un endroit propre.
- ☞ Dégagez la roue.

## Montage de la roue

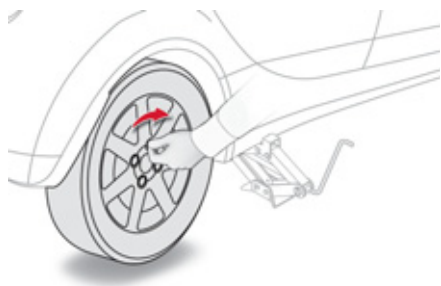

- ☞ Mettez en place la roue sur le moyeu.
- ☞ Vissez les vis à la main jusqu'en butée.
- ☞ Effectuez un pré-serrage des vis avec la clé démonte-roue.

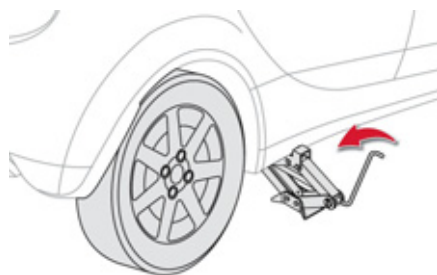

- ☞ Redescendez le véhicule à fond.
- ☞ Repliez le cric et dégagez-le.

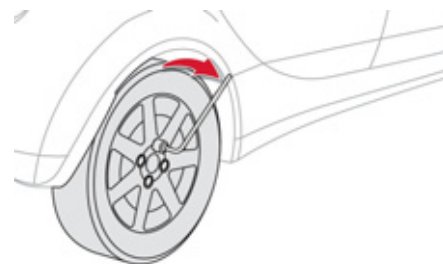

- ☞ Bloquez les vis avec la clé démonte-roue.

### **i** Après un changement de roue

Faites rapidement contrôler le serrage des vis et la pression de la nouvelle roue par le réseau CITROËN ou par un atelier qualifié.

# Changement d'une lampe

- !** Les projecteurs sont équipés de glaces en polycarbonate, revêtues d'un vernis protecteur :
- ☞ **ne les nettoyez pas avec un chiffon sec ou abrasif, ni avec un produit détergent ou solvant,**
  - ☞ utilisez une éponge et de l'eau savonneuse,
  - ☞ en utilisant le lavage haute-pression sur des salissures persistantes, ne dirigez pas de manière prolongée la lance sur les projecteurs, les feux et leur contour pour éviter de détériorer leur vernis et leur joint d'étanchéité,
  - ☞ ne touchez pas directement la lampe avec les doigts : utilisez des chiffons non pelucheux.

Le changement d'une lampe doit se faire projecteur éteint depuis quelques minutes (risque de brûlure grave). Il est impératif de n'utiliser que des lampes de type anti-ultraviolet (UV), afin de ne pas détériorer le projecteur. Remplacez toujours une lampe défectueuse par une lampe neuve ayant les mêmes référence et caractéristiques.

## Feux avant

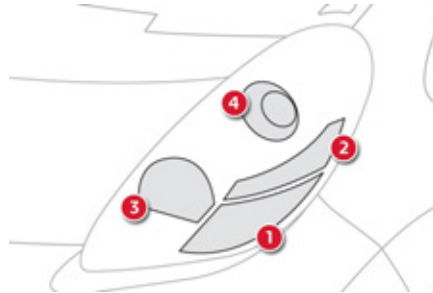

1. Indicateurs de direction (W21W - 21 W).
2. Feux de position (W5W - 5 W).
3. Feux de route (HB3 - 60 W).
4. Feux de croisement (H11 - 55 W).

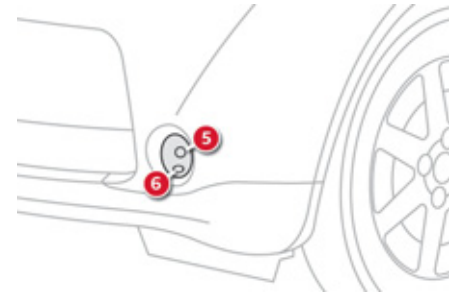

5. Projecteurs antibrouillard avant (H8 - 35 W).
6. Feux diurnes (P13W - 13 W).

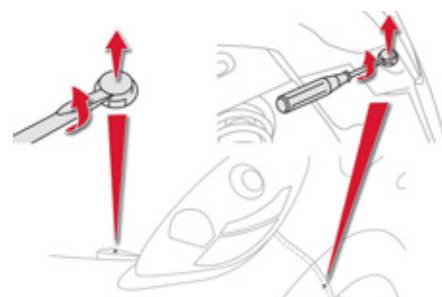
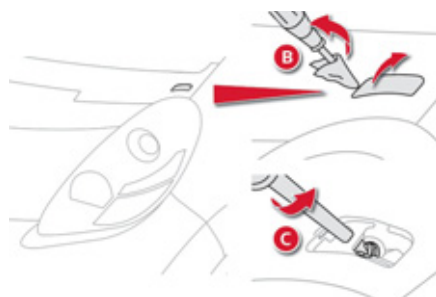
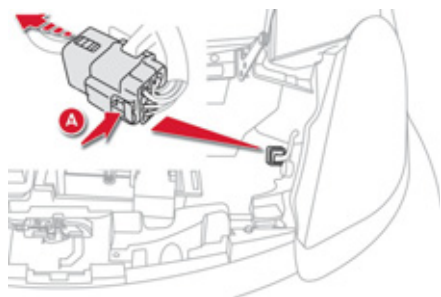

## Accès aux lampes

Pour remplacer une lampe défectueuse, vous devez au préalable déposer le bloc optique.

Pour déposer le bloc optique :

- ☞ Ouvrez le capot.
- ☞ Appuyez sur la languette **A** pour libérer le connecteur.

- ☞ Soulevez le cache **B**, avec un tournevis protégé d'un chiffon.
- ☞ Dévissez l'écrou de fixation **C** jusqu'à ce que la tête de l'écrou touche la garniture.

- ☞ Retirez les clips maintenant le pare-chocs, à l'aide d'un tournevis.
- ☞ Soulevez doucement le pare-chocs.

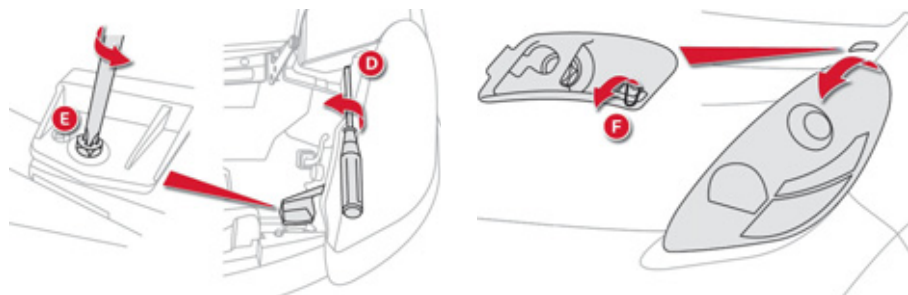

- ☞ Dévissez l'écrou de fixation **D**, tout en maintenant le pare-chocs écarté.
- ☞ Dévissez l'écrou de fixation **E**.

- ☞ Tirez le bloc optique vers vous, et dégagez la languette **F** pour le retirer complètement.

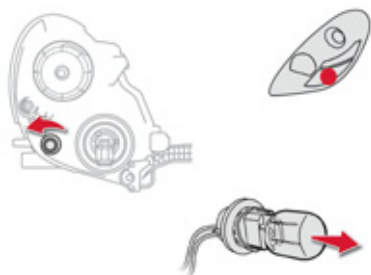

### Changement des indicateurs de direction

- ☞ Tournez le porte-lampe vers la gauche et retirez-le.
- ☞ Tirez la lampe et remplacez-la.

Pour le remontage, effectuez ces opérations dans le sens inverse.

**i** Les lampes de couleur ambre doivent être remplacées par des lampes de caractéristiques et de couleur identiques.

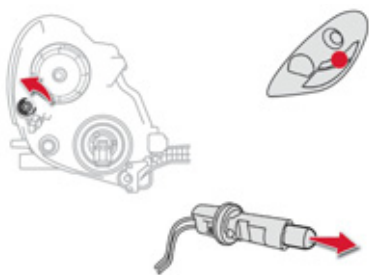

### Changement des feux de position

- ☞ Tournez le porte-lampe vers la gauche et retirez-le.
  - ☞ Tirez la lampe et remplacez-la.
- Pour le remontage, effectuez ces opérations dans le sens inverse.

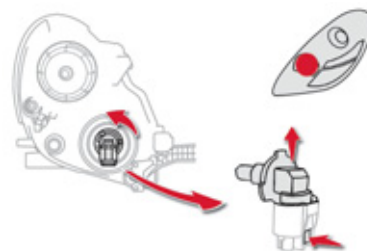

### Changement des feux de route

- ☞ Tournez le porte-lampe vers la gauche et retirez-le.
- ☞ Retirez l'ampoule en appuyant sur la languette.
- ☞ Remplacez l'ampoule.

Pour le remontage, effectuez ces opérations dans le sens inverse.



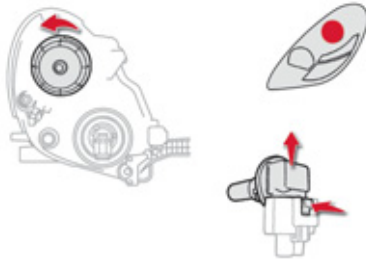

### Changement des feux de croisement

- ☞ Tournez le porte-lampe vers la gauche et retirez-le.
- ☞ Retirez l'ampoule en appuyant sur la languette.
- ☞ Remplacez l'ampoule.

Pour le remontage, effectuez ces opérations dans le sens inverse.

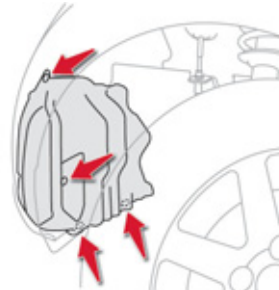

### Changement des projecteurs antibrouillard / Feux diurnes

- ☞ Braquez vos roues au maximum, pour faciliter l'accès.
- ☞ Retirez les clips maintenant le couvercle de protection des porte-lampes.
- ☞ Ecartez le couvercle.

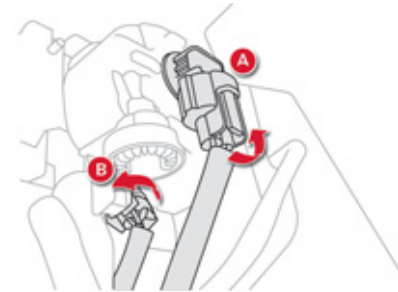

- ☞ Tournez le porte-lampe (**A** pour les antibrouillard, **B** pour les feux diurnes) vers la gauche et retirez-le.
  - ☞ Retirez l'ampoule et remplacez-la.
- Pour le remontage, effectuez ces opérations dans le sens inverse.

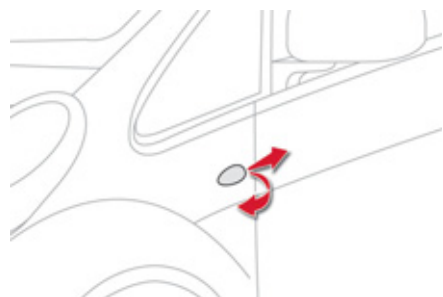

### Changement des répéteurs latéraux de clignotant intégré (WY5W - 5 W)

- ☞ Poussez le répéteur vers l'arrière et dégagez-le.
- ☞ Tournez le porte-lampe vers la gauche et retirez-le.
- ☞ Retirez l'ampoule et remplacez-la.

Pour le remontage, effectuez ces opérations dans le sens inverse.

### Feux arrière

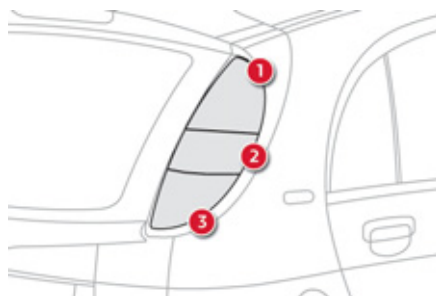

1. Feux de stop / Feux de position (21 W / 15 W ou diodes).
2. Indicateurs de direction (WY21W - 21 W).
3. Feux de recul (W21W - 21 W).

**i** Dans certaines conditions climatiques (température basse, humidité), la présence de buée sur la surface interne de la glace des projecteurs avant et des feux arrière est normale ; celle-ci disparaît quelques minutes après l'allumage des feux.

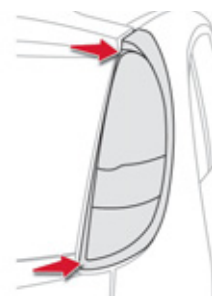

### Accès aux lampes

- ☞ Retirez les deux vis.
- ☞ Dégagez le bloc feu en le tirant vers vous.

**i** Les lampes de couleur ambre, telles que les indicateurs de direction, doivent être remplacées par des lampes de caractéristiques et de couleur identiques.

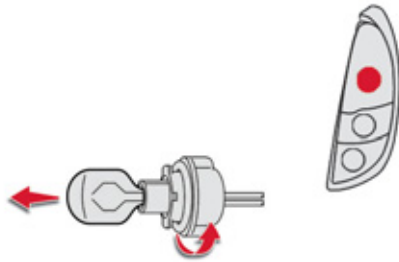

### Changement des feux de stop / feux de position (21 W / 15 W)

- ☞ Tournez le porte-lampe vers la gauche et retirez-le.
  - ☞ Tirez la lampe et remplacez-la.
- Pour le remontage, effectuez ces opérations dans le sens inverse.

### Changement des feux de stop / feux de position (Diodes)

Toute intervention sur les feux à diodes doit être effectuée par le réseau CITROËN ou par un atelier qualifié.

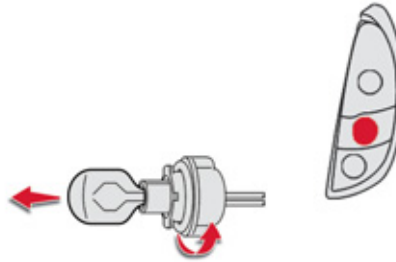

### Changement des indicateurs de direction

- ☞ Tournez le porte-lampe vers la gauche et retirez-le.
  - ☞ Tirez la lampe et remplacez-la.
- Pour le remontage, effectuez ces opérations dans le sens inverse.

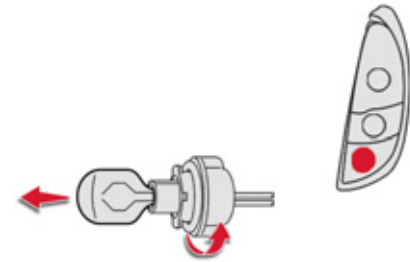

### Changement des feux de recul

- ☞ Tournez le porte-lampe vers la gauche et retirez-le.
  - ☞ Tirez la lampe et remplacez-la.
- Pour le remontage, effectuez ces opérations dans le sens inverse.

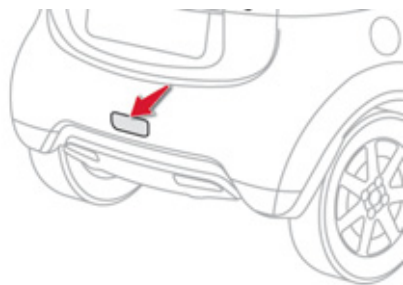

### Changement du feu antibrouillard (W21W - 21W)

- ☞ Retirez le cache.
- ☞ Tournez le porte-lampe vers la gauche et retirez-le.
- ☞ Retirez l'ampoule et remplacez-la.

Pour le remontage, effectuez ces opérations dans le sens inverse.

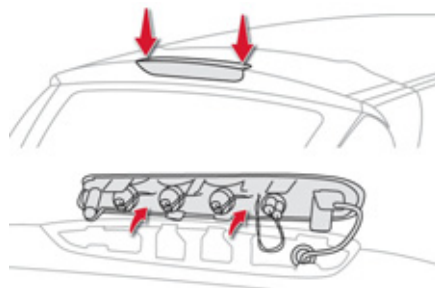

### Changement du troisième feu de stop (W5W - 5W)

- ☞ Retirez les deux vis.
- ☞ Retirez le porte-lampe.
- ☞ Retirez l'ampoule et remplacez-la.

Pour le remontage, effectuez ces opérations dans le sens inverse.

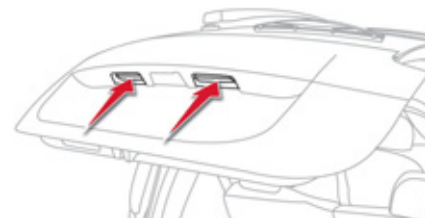

### Changement des feux de plaque minéralogique (W5W - 5W)

- ☞ Poussez le cache vers l'intérieur.
- ☞ Tournez le porte-lampe et retirez-le.
- ☞ Retirez l'ampoule et remplacez-la.

Pour le remontage, effectuez ces opérations dans le sens inverse.

# Changement d'un fusible

## Accès aux outillages

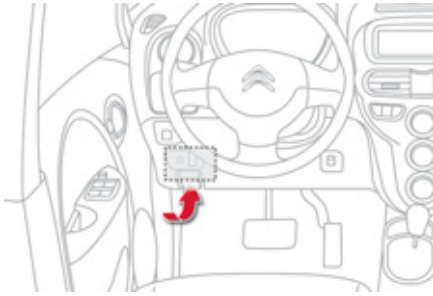

La pince d'extraction est fixée au dos du couvercle de la boîte à fusibles de la planche de bord (côté gauche).

Pour y accéder :

- ☞ Déclipez le couvercle et retirez-le complètement en le tirant vers vous.
- ☞ Retirez la pince.

## Remplacement d'un fusible



Bon

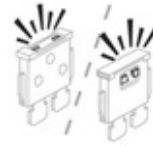

Mauvais

Avant de remplacer un fusible, il est nécessaire de connaître la cause de la panne et d'y remédier.

- ☞ Vérifiez que le contacteur est en position «**LOCK**».
- ☞ Repérez le fusible défectueux en regardant l'état de son filament.
- ☞ Utilisez la pince spéciale pour extraire le fusible de son logement.
- ☞ Remplacez toujours le fusible défectueux par un fusible d'intensité équivalente.
- ☞ Vérifiez la correspondance entre le numéro gravé sur la boîte, l'intensité gravée sur le dessus et les tableaux ci-après.

**i** Le circuit électrique de votre véhicule est conçu pour fonctionner avec les équipements de série ou optionnels. Avant d'installer d'autres équipements ou accessoires électriques sur votre véhicule, consultez le réseau CITROËN ou un atelier qualifié.

**!** CITROËN décline toute responsabilité pour les frais occasionnés par la remise en état de votre véhicule ou les dysfonctionnements résultant de l'installation d'accessoires auxiliaires non fournis, non recommandés par CITROËN et non installés selon ses prescriptions, en particulier lorsque la consommation de l'ensemble des appareils supplémentaires branchés dépasse 10 milliampères.

## Fusibles dans la planche de bord



La boîte à fusibles est placée dans la partie inférieure de la planche de bord (côté gauche).

Fusible N°	Intensité	Fonctions
1	7,5 A	Feux de position avant et arrière gauche.
2	15 A	Prise accessoires.
3	-	Non utilisé.
4	7,5 A	Démarrreur.
5	20 A	Système audio.
6	-	Non utilisé.
7	7,5 A	Equipements de bord, feux de position avant et arrière droit.
8	7,5 A	Rétroviseurs extérieurs électriques.
9	7,5 A	Superviseur.
10	7,5 A	Air conditionné.
11	10 A	Feu antibrouillard arrière.
12	15 A	Verrouillage des portes.
13	10 A	Plafonnier.

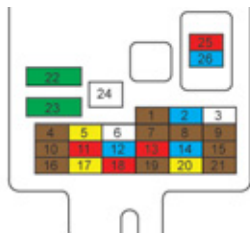

## Accès aux fusibles

Voir le paragraphe «Accès aux outillages».

Fusible N°	Intensité	Fonctions
14	15 A	Essuie-vitre arrière.
15	7,5 A	Combiné.
16	7,5 A	Chauffage.
17	20 A	Siège chauffant.
18	10 A	Option.
19	7,5 A	Dégivrage des rétroviseurs extérieurs.
20	20 A	Essuie-vitre avant.
21	7,5 A	Airbags.
22	30 A	Dégivrage arrière.
23	30 A	Chauffage.
24	-	Non utilisé.
25	10 A	Radio.
26	15 A	Fusible habitacle.

## Fusibles dans le compartiment avant

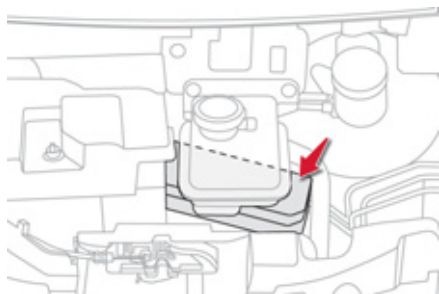

La boîte à fusibles est placée dans le compartiment avant, sous le réservoir du liquide du circuit de chauffage. Seuls ces fusibles peuvent être remplacés.

**i** Le remplacement des fusibles des autres boîtes (pompe à vide et batterie accessoires) nécessite l'intervention du réseau CITROËN ou d'un atelier qualifié.

Fusible N°	Intensité	Fonctions
1	-	Non utilisé.
2	30 A	Fusible interne.
3	40 A	Moteur électrique.
4	40 A	Ventilateur de radiateur.
5	40 A	Lève-vitres électriques.
6	30 A	Pompe à vide.
7	15 A	Calculateur de la batterie principale.
8	15 A	Troisième feu de stop.
9	15 A	Projecteurs antibrouillard avant.
10	15 A	Pompe à eau.



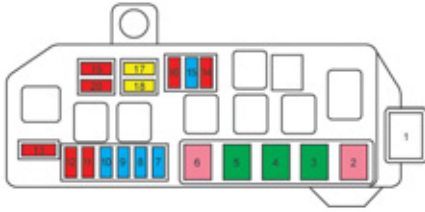

## Accès aux fusibles

- ☞ Ouvrez le capot (voir chapitre «Vérifications»).
- ☞ Déclippez le couvercle et retirez-le complètement en le tirant vers vous.
- ☞ Remplacez le fusible (voir paragraphe correspondant).
- ☞ Après intervention, refermez très soigneusement le couvercle pour garantir l'étanchéité de la boîte à fusibles.

Fusible N°	Intensité	Fonctions
11	10 A	Chargeur embarqué.
12	10 A	Indicateurs de direction.
13	10 A	Avertisseur sonore.
14	10 A	Feux diurnes.
15	15 A	Ventilateur batterie.
16	10 A	Compresseur de climatisation.
17	20 A	Feu de croisement droit.
18	20 A	Feu de croisement gauche, réglage des projecteurs.
19	10 A	Feu de route droit.
20	10 A	Feu de route gauche.

## Changement d'un balai d'essuie-vitre

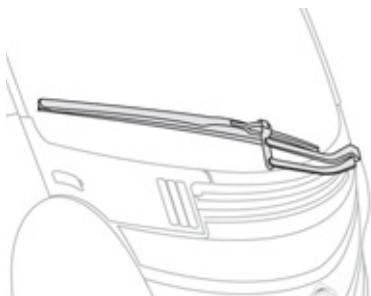

### Démontage d'un balai avant ou arrière

- ☞ Soulevez le bras correspondant.
- ☞ Retirez le balai, en le faisant coulisser vers l'extérieur.

### Remontage d'un balai avant ou arrière

- ☞ Mettez en place le nouveau balai et fixez-le.
- ☞ Rabattez le bras avec précaution.

## Remorquage du véhicule

Mode opératoire pour faire remorquer son véhicule avec un dispositif mécanique fixe.

### Remorquage de votre véhicule

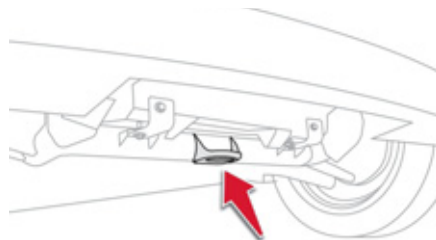

L'anneau de remorquage est soudé sur le châssis sous le pare-chocs avant.

- ☞ Installez la barre de remorquage.
- ☞ Démarrez votre véhicule (témoin «Ready» allumé).
- ☞ Mettez le sélecteur de marche en position **N**.
- ☞ Desserrez le frein de stationnement.
- ☞ Allumez les feux de détresse de votre véhicule.
- ☞ Faites remorquer votre véhicule **sur une distance maximale de 30 km et sans dépasser la vitesse de 30 km/h**.

**!** Lors d'un remorquage avec les quatre roues au sol, utilisez toujours une barre de remorquage.  
Lors d'un remorquage avec deux roues au sol seulement, utilisez toujours un outil de levage professionnel.

**i** Le non-respect de ces opérations peut conduire à la détérioration des organes de freinage et du moteur électrique.

### **!** Remorquage d'un autre véhicule

Votre véhicule ne peut en aucun cas être utilisé pour remorquer un autre véhicule.

## Précautions de lavage

**!** Ne lavez pas le véhicule pendant la procédure de recharge de la batterie.

**!** Vérifiez - avant tout lavage du véhicule - que les trappes d'accès et les couvercles des prises de recharge (normale et rapide) sont correctement fermés.

**!** Afin de ne pas endommager les organes électriques, il est formellement interdit d'utiliser le lavage à haute pression :

- dans le compartiment avant,
- sous le châssis.

**i** Pour le lavage de la carrosserie, vous ne devez pas utiliser une pression supérieure à 80 bars.

## Accessoires

Un large choix d'accessoires et de pièces d'origine est proposé par le réseau CITROËN. Ces accessoires et ces pièces ont été testés et approuvés aussi bien en fiabilité qu'en sécurité. Ceux-ci sont tous adaptés à votre véhicule et bénéficient tous de la référence et de la garantie CITROËN.

### Kits de transformation

Vous pouvez vous procurer des kits de transformation «Entreprise» pour passer d'un véhicule de société à un véhicule particulier et inversement.

### «Confort» :

accoudoir noir, lampe pour lecture, modules isotherme, aide au stationnement arrière, allume-cigare, cendrier avec embase, cintre sur appui-tête...

### «Solutions de transport» :

bac de coffre, tapis de coffre, tablette cache-bagages, cales de coffre...

### «Sécurité» :

alarme, écrous antivol de roue, sièges enfants, ethylotest, triangle de présignalisation, gilet de sécurité haute visibilité, trousse de secours, chaînes neige, enveloppes antidérapantes, cage pour animal de compagnie, ceinture de sécurité pour animal de compagnie...

### «Protection» :

surtapis, tapis de coffre, housse de protection pour véhicule, bandeaux de protection translucides, baguettes de protection latérales...

### «Multimédia» :

autoradios, navigations, assistants d'aide à la conduite, chargeur universel solaire, navigation semi-intégrée (avec localisation des stations de recharge), boîtier WiFi, chargeur de téléphone compatible iPhone®, kits mains-libres, lecteurs DVD...

### **i** Installation d'émetteurs de radiocommunication

Avant toute installation d'émetteurs de radiocommunication en post-équipement, avec antenne extérieure sur votre véhicule, vous pouvez consulter le réseau CITROËN qui vous communiquera les caractéristiques des émetteurs (bande de fréquence, puissance de sortie maximum, position antenne, conditions spécifiques d'installation) qui peuvent être montés, conformément à la Directive Compatibilité Électromagnétique Automobile (2004/104/CE).

**i** Selon la législation en vigueur dans le pays, les gilets de sécurité haute visibilité, les triangles de présignalisation, les ampoules et les fusibles de rechange peuvent être obligatoires à bord du véhicule.

**!** La pose d'un équipement ou d'un accessoire électrique, non référencé par CITROËN, peut entraîner une panne du système électronique de votre véhicule et une surconsommation. Nous vous remercions de bien vouloir noter cette précaution et nous vous conseillons de prendre contact avec un représentant de la marque CITROËN pour vous faire présenter la gamme des équipements ou accessoires référencés.

## TOTAL & CITROËN

### PARTENAIRES DE L'AVENIR DE L'AUTOMOBILE

Les équipes TOTAL et CITROËN unissent leurs talents pour optimiser l'efficacité énergétique et réduire l'impact sur l'environnement.

Le partenariat de nos deux groupes d'envergure internationale ne se résume pas à fournir et entretenir des véhicules grand public : nos positions de leaders industriels vont nous permettre de relever les défis environnementaux d'aujourd'hui et de demain. Garantir à tous une mobilité éco responsable est plus qu'une volonté, c'est notre passion.

**L'innovation est en route, le futur de l'automobile en dépend, nous y répondons ensemble.**



9



CITROËN préfère TOTAL



# Capot

Dispositif de protection et d'accès aux organes du compartiment avant pour la vérification des différents niveaux, la recharge de la batterie accessoires, le changement de fusibles,...

## Ouverture



- ☞ Ouvrez la porte avant droite.
- ☞ Tirez la commande intérieure **A**, située en bas de l'encadrement de la porte.

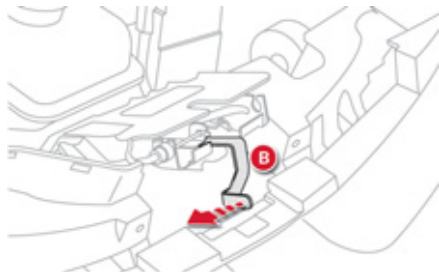

- ☞ Poussez vers la gauche la commande extérieure **B** et soulevez le capot.

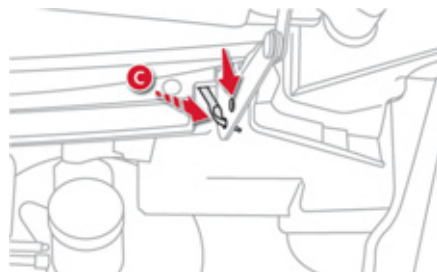

- ☞ Relevez complètement le capot et, côté droit, sortez la béquille de maintien **C** de son logement.
- ☞ Insérez la béquille de maintien **C** dans un des deux trous de blocage pour maintenir le capot ouvert.

**i** L'implantation de la commande intérieure empêche toute ouverture du capot, tant que la porte avant droite est fermée.

## Fermeture

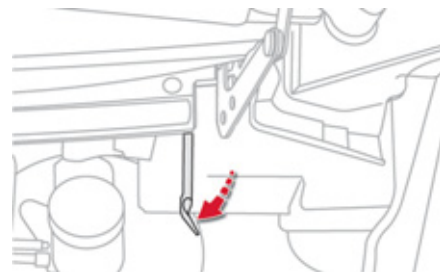

- ☞ Sortez la béquille de maintien du trou de blocage.
- ☞ Remplacez la béquille de maintien dans son logement.
- ☞ Abaissez le capot et lâchez-le en fin de course.
- ☞ Tirez le capot pour vérifier son bon verrouillage.

**!** N'appuyez pas au centre du capot, en cas de verrouillage incorrect, vous risqueriez de le déformer. Réouvrez complètement le capot et refermez-le.

## Compartiment avant

1. Réservoir du liquide lave-vitre.
2. Réservoir du liquide du circuit de chauffage.
3. Réservoir du liquide de frein.
4. Batterie accessoires.
5. Boîte à fusibles.

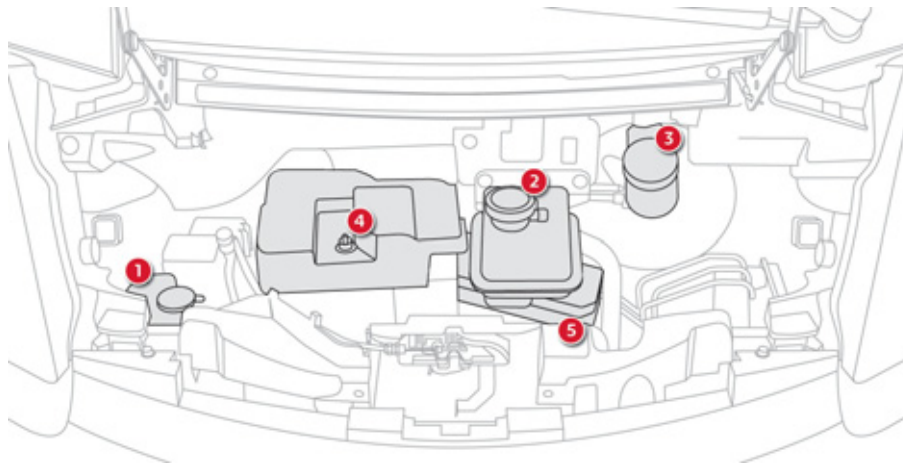

! Afin de ne pas endommager les organes électriques, il est formellement interdit d'utiliser le lavage à haute pression dans le compartiment avant.

## Compartiment arrière

Situé sous le plancher de coffre, ce compartiment vous donne accès au réservoir du liquide de refroidissement.

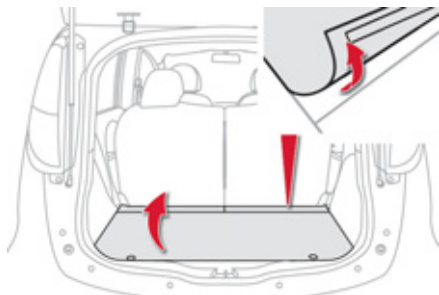

- ☞ Ouvrez le coffre.
- ☞ Détachez la bande adhésive de maintien du tapis.
- ☞ Retirez le tapis de coffre.

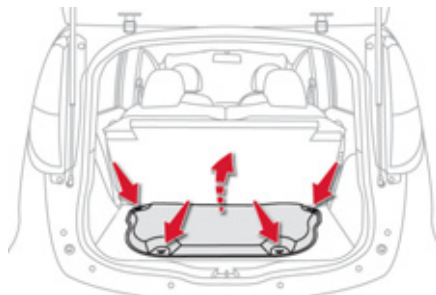

- ☞ Retirez les quatre vis «papillon».
- ☞ Retirez le couvercle de protection.

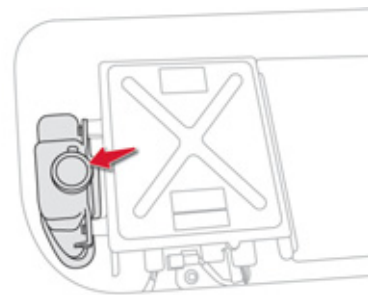

- ☞ Vérifiez le niveau du liquide de refroidissement et faites le complément si nécessaire (voir pages suivantes).

! Lors d'interventions dans ce compartiment, respectez impérativement les consignes de sécurité inscrites sur les étiquettes.



# Vérification des niveaux

Vérifiez régulièrement tous ces niveaux et faites l'appoint si nécessaire, sauf indication contraire.

En cas de baisse importante d'un niveau, faites vérifier le circuit correspondant par le réseau CITROËN ou par un atelier qualifié.

**!** N'intervenez jamais dans les compartiments lorsque le témoin «Ready» est allumé ou que votre véhicule est en cours de recharge. Lors d'interventions dans les compartiments avant et arrière, faites attention car certaines zones des compartiments peuvent être extrêmement chaudes (risque de brûlure) : attendez impérativement au moins une heure après l'arrêt du moteur ou la fin de la procédure de recharge avant d'intervenir.

## Compartiment avant

### Niveau du liquide de frein



Le niveau de ce liquide doit se situer entre les repères «MIN» et «MAX». Sinon, vérifiez l'usure des plaquettes de frein.

### Vidange du circuit

Reportez-vous au carnet d'entretien pour connaître la périodicité de cette opération.

### Caractéristiques du liquide

Ce liquide doit être conforme aux recommandations du constructeur et répondre aux normes DOT4.

### Niveau du liquide du circuit de chauffage

Le niveau de ce liquide doit se situer entre les repères MINI «L» et MAXI «F».

### Vidange du circuit

Ce liquide ne nécessite aucun renouvellement.

### Caractéristiques du liquide

Ce liquide doit être conforme aux recommandations du constructeur.

### Niveau du liquide lave-vitre



Complétez le niveau dès que cela est nécessaire.

### Caractéristiques du liquide

Pour assurer un nettoyage optimal et éviter le gel, la mise à niveau ou le remplacement de ce liquide ne doit pas être effectué avec de l'eau.

## Niveau d'électrolyte de la batterie accessoires

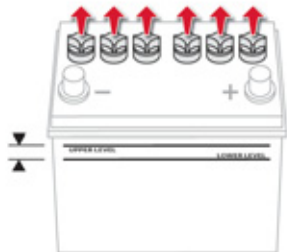

Pour vérifier ce niveau, vous devez retirer le couvercle de protection de la batterie (voir § «batterie accessoires»).

Le niveau de ce liquide doit se situer entre les repères MINI «LOWER LEVEL» et MAXI «UPPER LEVEL».

Si nécessaire, compléter avec de l'eau distillée en retirant les bouchons des différents compartiments de la batterie.

**i** Vérifiez le niveau de l'électrolyte au moins une fois par mois.

## Compartiment arrière

### Niveau du liquide de refroidissement



Le niveau de ce liquide doit se situer entre les repères MINI «L» et MAXI «F».

Le circuit de refroidissement étant sous pression, attendez au moins une heure après l'arrêt du moteur et/ou la fin du cycle de charge pour intervenir.

Afin d'éviter tout risque de brûlure, dévissez le bouchon de deux tours pour laisser retomber la pression. Lorsque celle-ci est retombée, retirez le bouchon et complétez le niveau si nécessaire.

### Vidange du circuit

Ce liquide ne nécessite aucun renouvellement.

### Caractéristiques du liquide

Ce liquide doit être conforme aux recommandations du constructeur.

## Produits usagés



Évitez tout contact prolongé des liquides usagés avec la peau. La plupart de ces liquides sont nocifs pour la santé, voire très corrosifs.



Ne jetez pas les liquides usagés dans les canalisations d'évacuation ou sur le sol. Videz les liquides usagés dans les containers dédiés à cet usage dans le réseau CITROËN ou dans un atelier qualifié.

# Contrôles

Sauf indication contraire, contrôlez ces éléments conformément au carnet d'entretien.  
Sinon, faites-les contrôler par le réseau CITROËN ou par un atelier qualifié.

## Filtre habitacle



Reportez-vous au carnet d'entretien pour connaître la périodicité de remplacement de cet élément.

En fonction de l'environnement

(atmosphère poussiéreuse...) et de l'utilisation du véhicule (conduite urbaine...), **changez-le si nécessaire deux fois plus souvent.**

Un filtre habitacle encrassé peut détériorer les performances du système d'air conditionné et générer des odeurs indésirables.

## Plaquettes de freins



L'usure des freins dépend du style de conduite, en particulier pour les véhicules utilisés en ville, sur courtes distances. Il peut être nécessaire de

faire contrôler l'état des freins, même entre les révisions du véhicule.

Hors fuite dans le circuit, une baisse du niveau du liquide de frein indique une usure des plaquettes de freins.

## État d'usure des disques / tambours de freins



Pour toute information relative à la vérification de l'état d'usure des disques / tambours de freins, consultez le réseau CITROËN ou un atelier qualifié.

## Frein de stationnement



Une trop grande course du frein de stationnement ou la constatation d'une perte d'efficacité de ce système impose un réglage même entre deux révisions.

Le contrôle de ce système est à faire effectuer par le réseau CITROËN ou par un atelier qualifié.

i

N'utilisez que des produits recommandés par CITROËN ou des produits de qualité et de caractéristiques équivalentes. Afin d'optimiser le fonctionnement d'organes aussi importants que le circuit de freinage, CITROËN sélectionne et propose des produits bien spécifiques.

## Motorisation et batterie principale

<b>Type variante version :</b>	<b>1 N ZKZ Z</b>
<b>Moteur électrique</b>	<b>Y4F1</b>
Technologie	Synchrone à aimants permanents au néodyme
Puissance maxi : norme CEE (kW)	49
Régime de puissance maxi (tr/min)	2 500 à 8 000
Couple maxi : norme CEE (Nm)	180
Régime de couple maxi (tr/min)	0 à 2 500
<b>Batterie principale</b>	<b>Lithium-Ion</b>
Capacité énergétique (kWh)	14,5
<b>Charge normale</b>	
Tension (V) AC	230
Temps de recharge (*)(**):	
- 16 A	5 heures 30
- 10 A	8 heures
- 8 A	11 heures
<b>Charge rapide</b>	
Tension (V) DC	300
Temps de recharge (80% de la charge)**	30 minutes

L'autonomie varie en fonction des conditions climatiques extérieures, des habitudes de roulage du conducteur, de l'utilisation des équipements électriques, de la fréquence des recharges normales ou rapides et du vieillissement de la batterie principale.

\* Suivant le réseau électrique en vigueur dans le pays.

\*\* Temps mesuré pour des températures extérieures comprises entre 20 et 25° C.

## Masses (en kg)

<b>Moteur électrique</b>	<b>Y4F1</b>
<b>Batterie principale</b>	<b>Lithium-Ion</b>
<b>Type variante version :</b>	<b>1 N ZKZ Z</b>
Masse à vide	1 055
Masse en ordre de marche	1 130
Masse maximale techniquement admissible en charge (MTAC)	1 450
Masse totale roulante autorisée (MTRA)	1 450
Charge maximale admissible sur pavillon (Poids des barres compris)	43

**!** Votre véhicule ne peut pas être équipé d'un dispositif d'attelage. Il ne peut pas tracter de remorque.

## Dimensions (en mm)

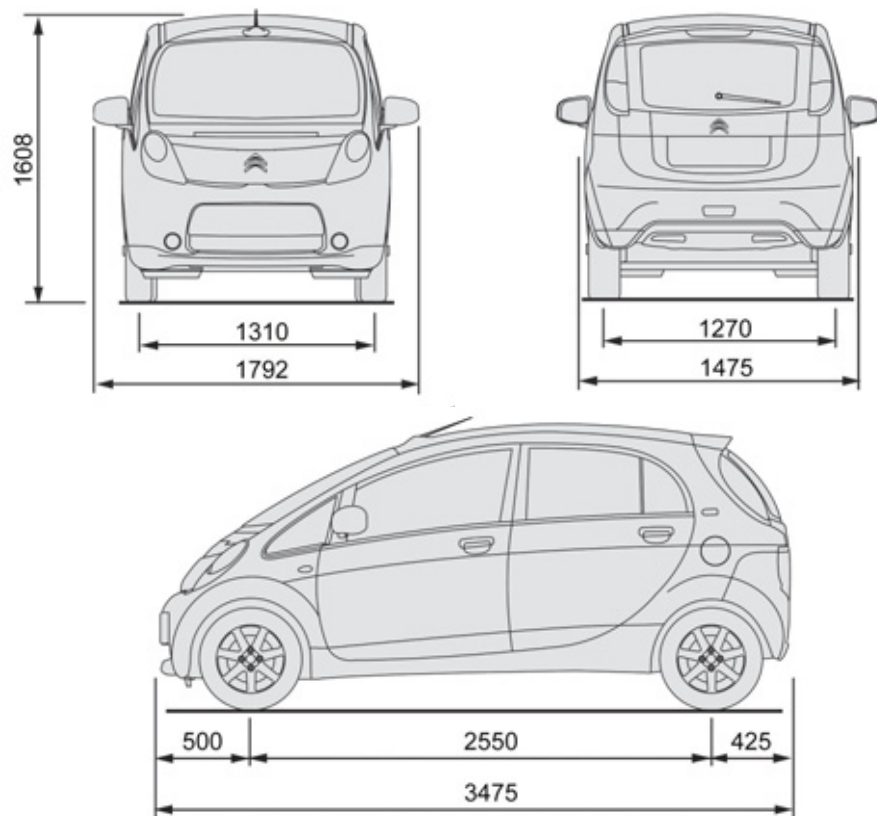

# Éléments d'identification

Différents dispositifs de marquage visibles pour l'identification et la recherche du véhicule.

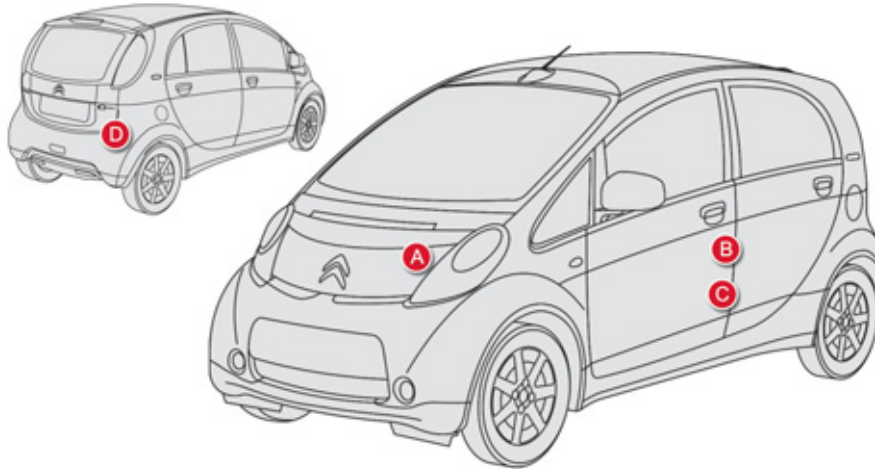

## A. Plaque d'identification Après-Vente - Pièces de Rechange.

Cette plaque est fixée, par des rivets, sur le revers du capot avant.

Elle comporte notamment les informations suivantes :

- le modèle du véhicule,
- la référence de la peinture,
- le type, variante, version...

## B. Etiquette d'identification des pneumatiques.

Cette étiquette est collée sur le pied milieu, côté conducteur.

Elle comporte les informations suivantes :

- les pressions de gonflage des pneumatiques (en bars),
- les caractéristiques des pneumatiques,
- le type de pneumatique.

## C. Plaque constructeur.

Cette plaque est fixée, par des rivets, sur le pied milieu, côté gauche.

## D. Numéro VIN du véhicule.

Ce numéro est gravé sur la feuillure du passage de roue, à l'intérieur du coffre, côté droit.

**i** Pour toute information sur le chaînage des pneumatiques, consultez le réseau CITROËN ou un atelier qualifié.

**i** Le contrôle de la pression de gonflage des pneumatiques doit être effectué à froid au moins tous les mois.



Une pression de gonflage des pneumatiques insuffisante augmente la consommation électrique de votre véhicule ce qui réduit son autonomie.

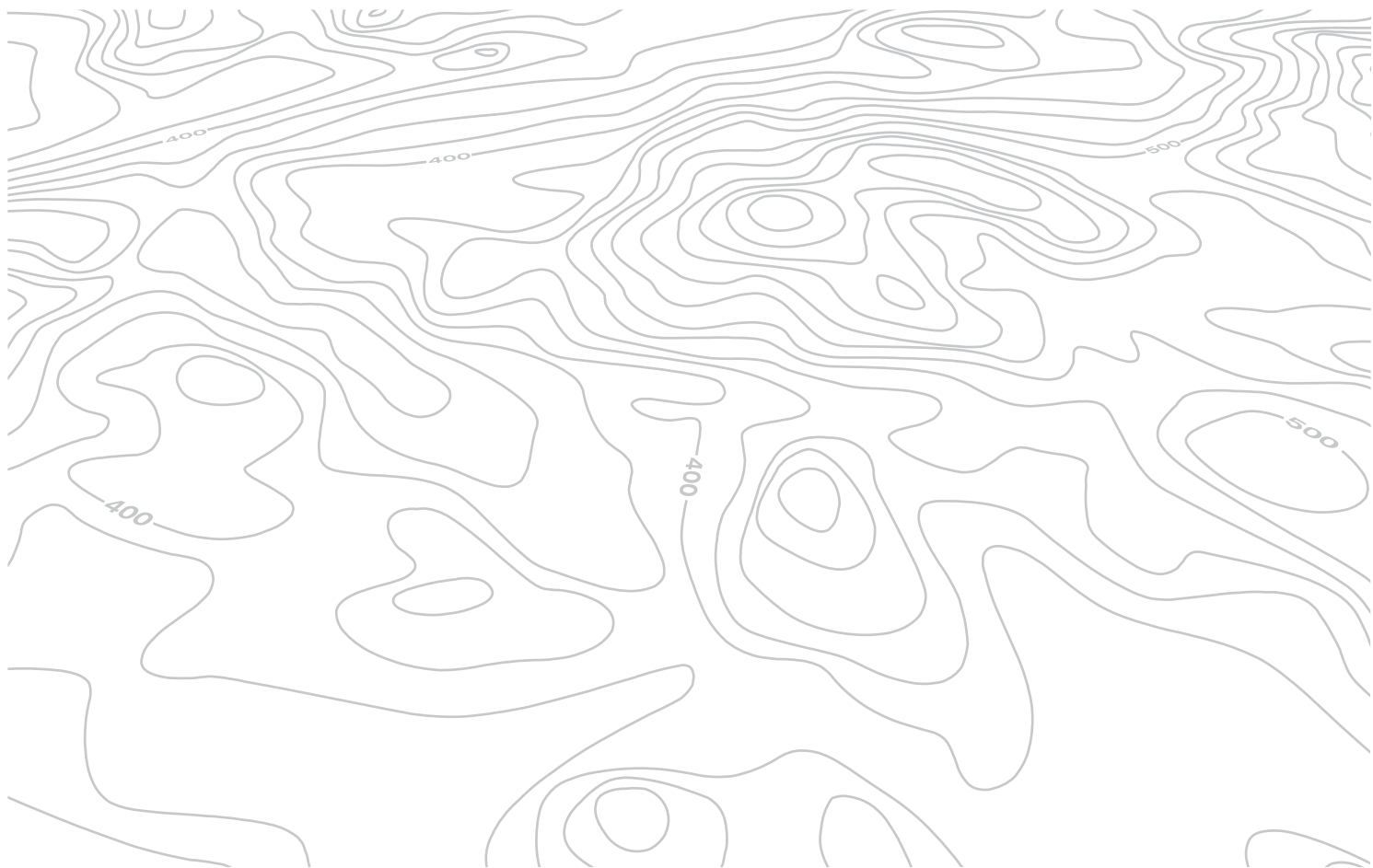



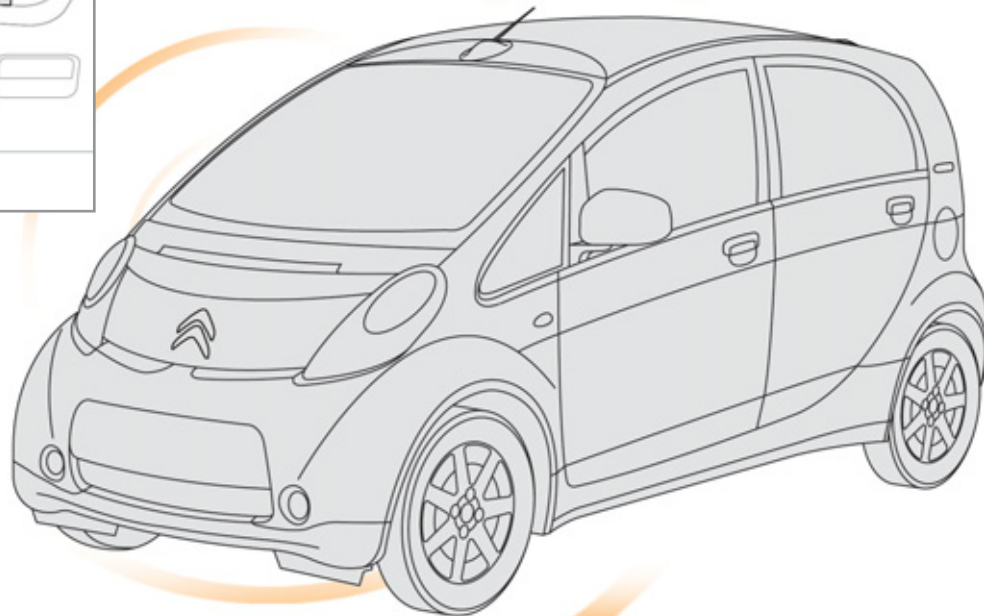

## APPEL D'URGENCE OU D'ASSISTANCE

# APPEL D'URGENCE OU D'ASSISTANCE

## CITROËN APPEL D'URGENCE LOCALISÉ



En cas d'urgence, appuyer plus de 2 secondes sur cette touche. Le clignotement de la diode verte et un message vocal confirment que l'appel est lancé vers la plateforme CITROËN Urgence\*.

Un nouvel appui immédiat sur cette touche, annule la demande. La diode verte s'éteint.

Un appui (à tout moment) de plus de 8 secondes sur cette touche, annule la demande.

La diode verte reste allumée (sans clignoter) lorsque la communication est établie. Elle s'éteint en fin de communication.

Cet appel est opéré par la plateforme CITROËN Urgence qui reçoit des informations de localisation du véhicule et peut transmettre une alerte qualifiée aux services de secours compétents. Dans les pays où la plateforme n'est pas opérationnelle, ou lorsque le service de localisation a été expressément refusé, l'appel est opéré directement par les services de secours (112) sans localisation.



En cas de choc détecté par le calculateur d'airbag, et indépendamment des déploiements d'airbag éventuels, un appel d'urgence est lancé automatiquement.

Si vous bénéficiez de l'offre CITROËN eTouch, vous disposez également de services complémentaires dans votre espace personnel MyCITROËN via le site internet CITROËN de votre pays, accessible sur [www.citroen.com](http://www.citroen.com).

\* Ces services sont soumis à conditions et disponibilités. Consultez le réseau CITROËN.

## CITROËN APPEL D'ASSISTANCE LOCALISÉ



Appuyer plus de 2 secondes sur cette touche pour demander une assistance en cas d'immobilisation du véhicule.

Un message vocal confirme que l'appel est lancé\*.

Un nouvel appui immédiat sur cette touche annule la demande. L'annulation est confirmée par un message vocal.

## FONCTIONNEMENT DU SYSTÈME



A la mise du contact, le voyant vert s'allume pendant 3 secondes indiquant le bon fonctionnement du système.



Le voyant orange clignote : le système présente un dysfonctionnement.

Le voyant orange est allumé fixe : la pile de secours est à remplacer.

Dans les deux cas, consultez le réseau CITROËN.

Si vous avez acheté votre véhicule en dehors du réseau CITROËN, vous êtes invité à vérifier la configuration de ces services et pouvez en demander la modification auprès de votre réseau. Dans un pays multilingue, la configuration est possible dans la langue nationale officielle de votre choix.

Pour des raisons techniques, notamment pour une meilleure qualité des services télématiques bénéficiant au client, le constructeur se réserve le droit d'opérer à tout moment des mises à jour du système télématique embarqué du véhicule.

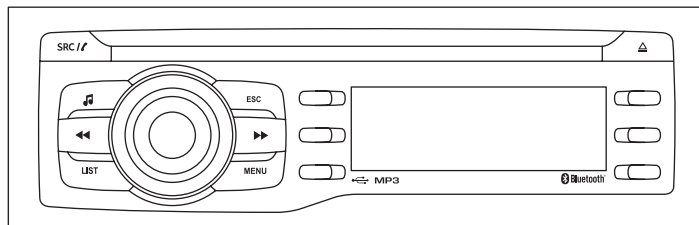

## AUTORADIO / BLUETOOTH



Après une coupure batterie, il est nécessaire d'entrer un code pour accéder aux fonctions de l'autoradio.

Cinq essais maximum sont possibles. Pour les deux derniers essais, il y a environ 15 minutes d'attente entre chaque essai.

Reportez-vous à la fin de ce document pour récupérer l'étiquette indiquant le code :



Pour des raisons de sécurité, le conducteur doit réaliser les opérations nécessitant une attention soutenue véhicule à l'arrêt.

Lorsque le moteur est arrêté et afin de préserver la batterie, le système se coupe après l'activation du mode économie d'énergie.

## SOMMAIRE

<b>01 Premiers pas</b>	<b>p.</b>	<b>130</b>
<b>02 Radio</b>	<b>p.</b>	<b>131</b>
<b>03 Audio</b>	<b>p.</b>	<b>134</b>
<b>04 Téléphoner</b>	<b>p.</b>	<b>140</b>
<b>05 Réglages audio</b>	<b>p.</b>	<b>146</b>
<b>06 Configuration</b>	<b>p.</b>	<b>147</b>
<b>07 Arborescence écran</b>	<b>p.</b>	<b>148</b>
<b>Questions fréquentes</b>	<b>p.</b>	<b>149</b>

# 01 PREMIERS PAS

Sélection de la source :

- FM1, FM2, CD, USB, AUX, Streaming.

- Accepte un appel entrant.

Appui long :

- accès au journal des appels du téléphone connecté.
- ou raccroche un appel si conversation en cours.

Réglage des options audio :

ambiances sonores, aigu, grave, loudness, répartition, balance gauche/droite, balance avant/arrière, volume automatique.

Marche / Arrêt et réglage du volume.

Abandonner l'opération en cours.

Remonter une arborescence (menu ou répertoire).

Ejection du CD.



Affichage de la liste des stations captées, des plages ou des répertoires CD/USB.

Appui long : mise à jour de la liste des stations captées.

Accès au menu général.

Recherche automatique de la radio de fréquence inférieure / supérieure.

Sélection plage CD, USB précédente / suivante. Navigation dans une liste.

Appui maintenu : avance ou retour rapide.

Sélection station de radio mémorisée.

Radio : appui long : mémorisation d'une station.

Hors radio : voir les chapitres correspondants.

# 02 RADIO

## RADIO



L'environnement extérieur (colline, immeuble, tunnel, parking, sous-sol...) peut bloquer la réception, y compris en mode de suivi RDS. Ce phénomène est normal dans la propagation des ondes radio et ne traduit en aucune manière une défaillance de l'autoradio.

### MÉMORISER ET SÉLECTIONNER UNE STATION

1



Effectuer des pressions successives sur **SRC/TEL** et sélectionner la gamme d'onde FM1 ou FM2.



2



Effectuer un appui long sur une touche pour mémoriser la station en cours d'écoute. Le nom de la station s'affiche et un signal sonore valide la mémorisation.

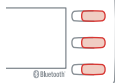

Appuyer sur une touche pour écouter la station mémorisée correspondante.



### GÉRER LA LISTE



Effectuer un appui long sur **LIST** pour construire ou actualiser la liste des stations, la réception audio se coupe momentanément.



1



Appuyer sur **LIST** pour afficher la liste des stations captées, classées par ordre alphabétique.



2



Sélectionner la radio souhaitée puis valider en appuyant sur «OK».

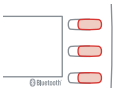

3



Un appui permet de passer à la lettre suivante (ex. A, B, D, F, G, J, K, ...) ou précédente.

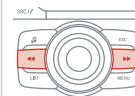

## 02 RADIO

### SAISIR UNE FRÉQUENCE MANUELLEMENT

1



Appuyer sur **MENU**, sélectionner «Radio», puis sélectionner «Saisir fréq.».



2



Appuyer sur **+** ou **-** pour sélectionner la fréquence souhaitée et valider par «OK».



### RDS

i

Le RDS, si affiché, permet de continuer à écouter une même station grâce au suivi de fréquence. Cependant, dans certaines conditions, le suivi de cette station RDS n'est pas assuré sur tout le pays, les stations de radio ne couvrant pas 100% du territoire. Cela explique la perte de réception de la station lors d'un trajet.

1



Lorsque la radio est affichée à l'écran, appuyer sur **MENU** puis sélectionner «Radio».



2



Cocher ou décocher «**RDS**» pour activer ou désactiver le RDS, puis valider «**OK**» pour enregistrer le choix.

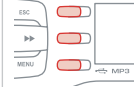

## 02 RADIO

### ÉCOUTER LES MESSAGES TA

**i** La fonction TA (Trafic Annonceement) rend prioritaire l'écoute des messages d'alerte TA. Pour être active, cette fonction nécessite la réception correcte d'une station de radio émettant ce type de message. Dès l'émission d'une info trafic, le média en cours (Radio, CD, USB, ...) s'interrompt automatiquement pour diffuser le message TA. L'écoute normale du média reprend dès la fin de l'émission du message.

**1** Appuyer sur **MENU**, sélectionner «Radio».



**2** Cocher ou décocher «**TA**» pour activer ou désactiver la réception des annonces trafic.



### AFFICHER LES INFOS TEXT

**i** Les infos text sont des informations transmises par la station radio et relative à l'émission de la station ou la chanson, en cours d'écoute.

**1** Lorsque la radio est affichée à l'écran, appuyer sur **MENU** puis sélectionner «Radio».



**2** Cocher ou décocher «**TXT**» pour activer ou désactiver l'affichage des Infos Text.

# 03 AUDIO

## CD AUDIO

### ÉCOUTER UN CD



Insérer uniquement des disques compacts ayant une forme circulaire de 12 cm de diamètre.

Certains systèmes anti-piratage, sur disque d'origine ou CD copiés par un graveur personnel, peuvent générer des dysfonctionnements indépendants de la qualité du lecteur d'origine.

Sans appui sur la touche **EJECT**, insérer un CD dans le lecteur, la lecture commence automatiquement.

1



Pour écouter un disque déjà inséré, effectuer des pressions successives sur la touche **SRC/TEL** jusqu'à l'affichage de la lecture CD.



2



Appuyer sur l'une des touches pour sélectionner une piste du CD.  
Maintenir appuyée une des touches pour une avance ou un retour rapide.

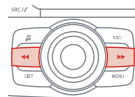



# 03 AUDIO

## CD, USB

### INFORMATIONS ET CONSEILS



L'autoradio ne lit que les fichiers avec l'extension «.mp3», «.wma», «.wav» et «.ogg» uniquement en USB.



Un taux de compression élevé peut nuire à la qualité sonore.



Les playlists acceptées sur CD, MP3, Ipod et connexion USB sont de type «.m3u» et «.wpl».  
Le nombre de fichier reconnu est limité à 5 000 dans 500 répertoires sur 8 niveaux maximum.



Sur un même disque, le lecteur CD peut lire jusqu'à 255 fichiers MP3 répartis sur 8 niveaux de répertoire avec 192 répertoires au maximum. Il est cependant recommandé de se limiter à deux niveaux afin de réduire le temps d'accès à la lecture du CD.  
Lors de la lecture, l'arborescence des dossiers n'est pas respectée.



Pour pouvoir lire un CDR ou un CDRW gravé, sélectionner lors de la gravure les standards ISO 9660 niveau 1, 2 ou Joliet de préférence. Si le disque est gravé dans un autre format, il est possible que la lecture ne s'effectue pas correctement.  
Sur un même disque, il est recommandé de toujours utiliser le même standard de gravure, avec une vitesse la plus faible possible (4x maximum) pour une qualité acoustique optimale.  
Dans le cas particulier d'un CD multi-sessions, le standard Joliet est recommandé.



Ne pas connecter de disque dur ou appareils USB autres que des équipements audio à la prise USB. Cela risque d'endommager votre installation.

# 03 AUDIO

## CD, USB

### ÉCOUTER UNE COMPILATION



Insérer une compilation MP3 dans le lecteur CD ou brancher une clé à la prise USB.



Le système constitue des listes de lecture (mémoire temporaire) dont le temps de création peut prendre de quelques secondes à plusieurs minutes.

Les listes de lecture sont actualisées à chaque coupure du contact ou connexion d'une clé USB.

La lecture commence automatiquement après un temps qui dépend de la capacité de la clé USB.



Lors d'une première connexion, le classement proposé est un classement par dossier. Lors d'une reconnexion, le système de classement préalablement choisi est conservé.

1



Pour écouter un disque ou une clé déjà inséré, effectuer des pressions successives sur **SRC/TEL** et sélectionner «**CD**» ou «**USB**».



2



Appuyer sur l'une des touches pour sélectionner la piste précédente ou suivante.

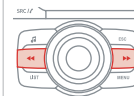

3



Appuyer sur l'une des touches pour sélectionner le répertoire précédent ou suivant en fonction du classement choisi.

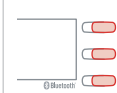

4



Maintenir une des touches appuyée pour une avance ou un retour rapide.

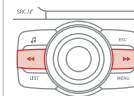

## 03 AUDIO

5



Appuyer sur **LIST** pour afficher l'arborescence des dossiers de la compilation.



6



Sélectionner une ligne dans la liste.

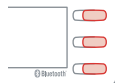

7



Sauter une page.

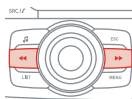

8



Remonter l'arborescence.



9



Appuyer sur **MENU**, sélectionner «**Média**» puis cocher ou décocher «**TA**» pour activer ou désactiver la réception des annonces trafic.



10



Choisir le mode de lecture : «**Normal**», «**Aléatoire**», «**Aléat. tous**» ou «**Répétition**».

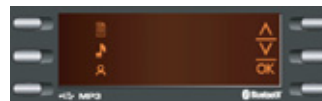

Remonter jusqu'au premier niveau d'arborescence pour choisir le classement des pistes :

- Par **Dossiers** (CD ou USB) : intégralité des dossiers contenant des fichiers audio reconnus sur le périphérique, classés par ordre alphabétique sans respect de l'arborescence.
- Par **Artiste** (USB uniquement) : intégralité des noms des artistes définis dans les ID3 Tag, classés par ordre alphabétique.
- Par **Genre** (USB uniquement) : intégralité des genres définis dans les ID3 Tag.
- Par **Playlist** (CD ou USB) : suivant les playlists enregistrées.

## 03 AUDIO

### IPOD® ou LECTEUR NOMADE



Les fichiers audio d'un lecteur nomade Mass Storage\* peuvent être écoutés via les haut-parleurs du véhicule en le connectant à la prise USB (câble non fourni).



Le pilotage du périphérique se fait via les commandes du système audio, se reporter au paragraphe «**CD, USB**».



Le logiciel iPod® doit être mis à jour régulièrement pour une meilleure connexion.



Les listes de lecture sont celles définies dans l'iPod®.



L'iPod® doit être de génération 3 ou supérieure.

\* Vérifier sur le manuel de votre lecteur.

## 03 AUDIO

### STREAMING - LECTURE DES FICHIERS AUDIO VIA BLUETOOTH



#### SELON COMPATIBILITÉ DU TÉLÉPHONE



Le streaming permet l'écoute des fichiers musicaux du téléphone via les haut-parleurs du véhicule.  
Le téléphone doit savoir gérer les profils Bluetooth® adéquats (Profils A2DP / AVRCP).

1



Connecter le téléphone : voir la rubrique TÉLÉPHONER.

2



Activer la source streaming en appuyant sur **SRC/TEL**. Le pilotage de la lecture se fait par les commandes de l'autoradio. Les informations contextuelles peuvent être affichées à l'écran.



Dans certains cas, la lecture des fichiers audio doit être initiée à partir du téléphone.



La qualité d'écoute dépend de la qualité d'émission du téléphone.

# 04 TÉLÉPHONER

## JUMELER UN TÉLÉPHONE / PREMIÈRE CONNEXION



Les services offerts sont dépendants du réseau, de la carte SIM et de la compatibilité des appareils Bluetooth utilisés. Vérifiez sur le manuel de votre téléphone et auprès de votre opérateur, les services auxquels vous avez accès.



Pour des raisons de sécurité et parce qu'elles nécessitent une attention soutenue de la part du conducteur, les opérations de jumelage du téléphone mobile Bluetooth au système mains-libres Bluetooth de votre autoradio, doivent être réalisées véhicule à l'arrêt et contact mis.



Connectez-vous sur [www.citroen.pays](http://www.citroen.pays) pour plus d'informations (compatibilité, aide complémentaire, ...).



Il n'est pas possible de jumeler plus de 5 téléphones. Appuyez sur **MENU** et sélectionner **«Bluetooth»**. Sélectionner **«Gérer connexions»**. Si 5 téléphones sont déjà jumelés, sélectionner le téléphone à rejeter en appuyant sur **«OK»** et sélectionner **«Supprimer»** (reportez-vous au paragraphe «Gestion des connexions»).

1

Activer la fonction Bluetooth du téléphone et s'assurer qu'il est visible par tous (se référer à la notice du téléphone).



2



Appuyez sur **MENU** puis sélectionner **«Bluetooth»**.



3

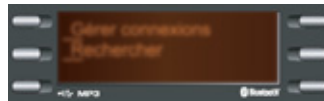

Sélectionner **«Rechercher»**.



4

Une fenêtre s'affiche avec **«Recherche périphérique en cours»**.

5



Dans la liste, sélectionner le téléphone à jumeler et valider par **«OK»**. On ne peut jumeler qu'un téléphone à la fois.

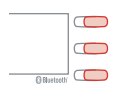

# 04 TÉLÉPHONER



Dans certains cas, l'adresse bluetooth peut apparaître à la place du nom du téléphone.

6



Un clavier virtuel s'affiche à l'écran : choisir un code à 4 chiffres puis valider par «OK».

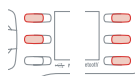

7

Un message s'affiche à l'écran du téléphone : composer le même code et valider.



En cas d'échec le nombre d'essai est illimité.

8

Accepter la connexion sur le téléphone.

9

Un message apparaît à l'écran pour confirmer la réussite de la connexion.



Le jumelage peut être également initié à partir du téléphone en recherchant les équipements Bluetooth détectés.



Le répertoire et le journal des appels sont accessibles après le délai de synchronisation (si le téléphone est compatible).

La connexion automatique doit être configurée dans le téléphone pour permettre la connexion à chaque démarrage du véhicule.

# 04 TÉLÉPHONER

## GESTION DES CONNEXIONS

1



Appuyer sur **MENU** puis sélectionner «Bluetooth».



2

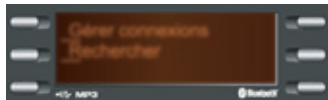

Sélectionner «**Gérer connexions**» et valider. La liste des téléphones appairés s'affiche.

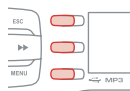

Indique la connexion du profil audio.



Indique la connexion du profil téléphone mains-libres.

3



Sélectionner un téléphone et valider «**OK**».

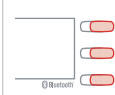

4



Puis sélectionner ou désélectionner :

- «**Tel.**» : connexion main libre
- «**Audio**» : lecture des fichiers audio

«**OK**» permet de valider le choix. Sélectionner «**Supprimer**» pour supprimer le jumelage.

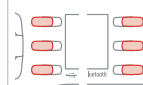



# 04 TÉLÉPHONER

## PASSER UN APPEL - DERNIERS NUMÉROS COMPOSÉS\*

1



Un appui long sur **SRC/TEL** affiche le journal des appels.



4



Page précédente ou suivante du journal d'appels.

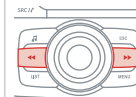

i

Pour accéder au Journal des Appels, il est également possible d'appuyer sur **MENU**, sélectionner «**Téléphone**» puis sélectionner «**Appeler**», enfin sélectionner «**Journal**».

2

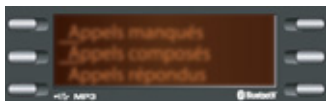

Dans la liste des appels, sélectionner le numéro choisi : «**Appels manqués**», «**Appels composés**» ou «**Appels répondus**».

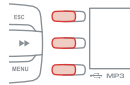

5



«**OK**» lance l'appel.

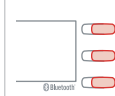

i

Le journal des appels comprend les appels émis et reçus depuis le véhicule en lien avec le téléphone connecté.

Il est possible de passer un appel directement depuis le téléphone, stationner le véhicule par mesure de sécurité.

3



Navigation dans la liste des appels.

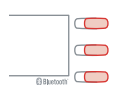

\* Selon compatibilité du téléphone.

# 04 TÉLÉPHONER

## PASSER UN APPEL - À PARTIR DU RÉPERTOIRE

1



Appuyer sur **MENU**, sélectionner «**Téléphone**».



2

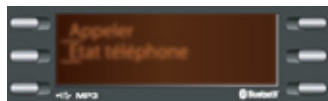

Sélectionner «**Appeler**» puis «**Répertoire**».

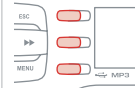

3



Sélectionner le numéro souhaité et valider.  
«**OK**» pour lancer l'appel.

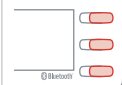

## RECEVOIR UN APPEL

1

Un appel entrant est annoncé par une sonnerie et un affichage superposé sur l'écran.

2



Appuyer sur **SRC/TEL** ou sélectionner «**OUI**» pour accepter l'appel, ou sélectionner «**NON**» pour rejeter l'appel.

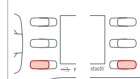

Un appui long sur **ESC** ou sur **SRC/TEL** permet également de refuser un appel entrant.



# 04 TÉLÉPHONER

## GESTION DES APPELS

### 1a RACCROCHER



A partir du menu contextuel, sélectionner «**Raccrocher**» pour terminer l'appel.

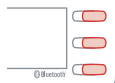

Un appui long sur **SRC/TEL** termine également l'appel.



### 1b SECRET - MUET

(pour que le correspondant n'entende plus)



A partir du menu contextuel :

- sélectionner «**Micro OFF**» pour désactiver le micro.
- sélectionner «**Micro OFF**» pour réactiver le micro.

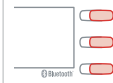

### 1c MODE COMBINÉ

(pour quitter le véhicule sans couper la communication)



A partir du menu contextuel :

- sélectionner «**Mode combiné**» pour passer la communication sur le téléphone.
- sélectionner «**Mode combiné**» pour transmettre la communication au véhicule.

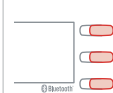



Dans certains cas, le mode combiné doit être activé à partir du téléphone.

La connexion Bluetooth se réactivera automatiquement si le contact a été coupé puis rallumé (selon compatibilité du téléphone).

## 05 RÉGLAGES AUDIO

1



Appuyer sur  pour afficher le menu des réglages audio.  
Appuyer sur  pour passer au réglage suivant.



2

Les réglages disponibles sont :

- AMBIANCE: GRAVE, AIGU et LOUDNESS.
- BAL G/D (balance gauche / droite), BAL AV/AR (balance avant / arrière).
- REPART. SON (conducteur ou passager).
- VOLUME AUTO.

!

La répartition, ou spatialisation du son, est un traitement audio qui permet d'améliorer la qualité sonore en fonction du réglage choisi, correspondant à la position des auditeurs dans le véhicule.

i

Les réglages audio AMBIANCE, AIGU et GRAVE sont différents et indépendants pour chaque source sonore.

# 06 CONFIGURATION

## RÉGLER AFFICHAGE et LANGUE

1



Appuyer sur **MENU** puis sélectionner «**Config.**».



2a

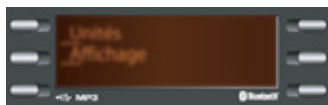

Sélectionner «**Affichage**» pour activer ou désactiver le défilement du texte.

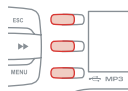

2b

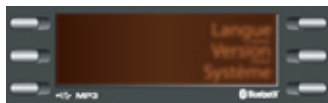

Sélectionner «**Langue**» pour modifier la langue d'affichage.

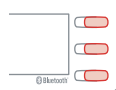

2c

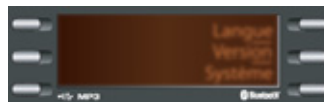

Sélectionner «**Versión**» pour obtenir des informations relatives au logiciel.

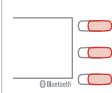

2d

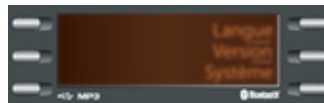

Sélectionner «**Système**» lorsque vous souhaitez installer une mise à jour. Se renseigner auprès du réseau CITROËN.

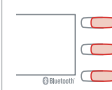

# 07 ARBORESCENCE ÉCRAN

## MENU

### Radio

1

TA

2

RDS

2

TXT

2

Saisir fréq.

2

### Média

1

Normal

2

Aléatoire

2

Aléat. tous

2

Répétition

2

TA

2

## Téléphone

1

Appeler

2

Répertoire

3

Journal

3

Appels manqués

4

Appels composés

4

Appels répondus

4

Etat téléphone

2

## Bluetooth

1

Gérer connexions

2

Rechercher

2

## Config.

1

Heure

2

Affichage

2

Texte défilant

3

## Langue

2

Deutsch

3

English

3

Español

3

Français

3

Italiano

3

Nederlands

3

Português

3

Português-Brasil

3

Русский

3

Türkçe

3

Version

2

Système

2

# QUESTIONS FRÉQUENTES

Les tableaux ci-après regroupent les réponses aux questions les plus fréquemment posées.

QUESTION	RÉPONSE	SOLUTION
Il y a un écart de qualité sonore entre les différentes sources audio (radio, CD...).	Pour permettre une qualité d'écoute optimum, les réglages audio (Volume, grave, aigu, ambiance, Loudness) peuvent être adaptés aux différentes sources sonores, ce qui peut générer des écarts audibles lors d'un changement de source (radio, CD...).	Vérifier que les réglages audio (Volume, Grave, Aigus, Ambiance, Loudness) sont adaptés aux sources écoutées. Il est conseillé de régler les fonctions audio (grave, aigu, balance AV/AR, balance GA/DR) sur la position milieu, de sélectionner l'ambiance musicale, de régler la correction loudness sur la position «Active» en mode CD et sur la position «Inactive» en mode radio.
En changeant le réglage des aigus et graves, l'ambiance est désélectionnée. En changeant d'ambiance, les réglages des aigus et graves reviennent à zéro.	Le choix d'une ambiance impose le réglage des aigus et graves. Modifier l'un sans l'autre n'est possible qu'en ambiance personnalisée.	Modifier le réglage des aigus et graves ou le réglage d'ambiance pour obtenir l'environnement sonore souhaité.
En changeant le réglage des balances, la répartition est désélectionnée.	Le choix de la répartition «conducteur» impose le réglage des balances.	Modifier le réglage des balances ou le réglage de répartition pour obtenir l'environnement sonore souhaité.

# QUESTIONS FRÉQUENTES

QUESTION	RÉPONSE	SOLUTION
La qualité de réception de la station radio écoutée se dégrade progressivement ou les stations mémorisées ne fonctionnent pas (pas de son, 87,5 Mhz s'affiche...).	Le véhicule est trop éloigné de l'émetteur de la station écoutée ou aucun émetteur n'est présent dans la zone géographique traversée.	Activer la fonction RDS et lancer une nouvelle recherche de la station afin de permettre au système de vérifier si un émetteur plus puissant se trouve dans la zone géographique.
	L'environnement (colline, immeuble, tunnel, parking sous-sol...) bloque la réception, y compris en mode de suivi RDS.	Ce phénomène est normal et ne traduit pas une défaillance de l'autoradio.
	L'antenne est absente ou a été endommagée (par exemple lors d'un passage en lavage ou dans un parking souterrain).	Faire vérifier l'antenne par le réseau CITROËN.
Coupsures du son de 1 à 2 secondes en mode radio.	Le système RDS recherche pendant cette brève coupure du son une éventuelle fréquence permettant une meilleure réception de la station.	Désactiver la fonction RDS si le phénomène est trop fréquent et toujours sur le même parcours.
L'annonce trafic TA est affichée. Je ne reçois aucune information routière.	La station radio ne diffuse pas d'information trafic.	Basculer sur une radio qui diffuse des informations trafic.
Les stations mémorisées ne sont pas retrouvées (pas de son, 87,5 Mhz s'affiche...).	La gamme d'onde sélectionnée n'est pas la bonne.	Appuyer sur la touche SRC/TEL pour retrouver la gamme d'onde (FM1 ou FM2) où sont mémorisées les stations.



# QUESTIONS FRÉQUENTES

QUESTION	RÉPONSE	SOLUTION
Le CD est éjecté systématiquement ou n'est pas lu par le lecteur.	Le CD est placé à l'envers, illisible, ne contient pas de données audio ou contient un format audio illisible par l'autoradio. Le CD est protégé par un système de protection anti-piratage non reconnu par l'autoradio.	<ul style="list-style-type: none"> <li>- Vérifier le sens de l'insertion du CD dans le lecteur.</li> <li>- Vérifier l'état du CD : le CD ne pourra pas être lu s'il est trop endommagé.</li> <li>- Vérifier le contenu s'il s'agit d'un CD gravé : consultez les conseils du chapitre «Audio».</li> <li>- Le lecteur CD de l'autoradio ne lit pas les DVD.</li> <li>- Du fait d'une qualité insuffisante, certains CD gravés ne seront pas lus par le système audio.</li> </ul>
Le son du lecteur CD est dégradé.	Le CD utilisé est rayé ou de mauvaise qualité.	Insérer des CD de bonne qualité et les conserver dans de bonnes conditions.
	Les réglages de l'autoradio (graves, aigus, ambiances) sont inadaptés.	Ramener le niveau d'aigus ou de graves à 0, sans sélectionner d'ambiance.
La connexion Bluetooth se coupe.	Le niveau de charge batterie du périphérique peut être insuffisant.	Recharger la batterie de l'équipement périphérique.
Le message «Erreur périphérique USB» ou «Périphérique non reconnu» s'affiche à l'écran.	La clé USB n'est pas reconnue. La clé est peut être corrompue.	Reformater la clé en FAT 16 ou FAT 32.
Un téléphone se connecte automatiquement en déconnectant un autre téléphone.	La connexion automatique prime sur les connexions manuelles.	Modifier les réglages du téléphone pour supprimer la connexion automatique.

# QUESTIONS FRÉQUENTES

QUESTION	RÉPONSE	SOLUTION
L'iPod n'est pas reconnu lors de la connexion sur la prise USB.	L'iPod est d'une génération incompatible de la connexion USB.	
Le disque dur ou périphérique n'est pas reconnu lors de la connexion sur la prise USB.	Certains disques durs ou périphériques nécessitent une alimentation électrique supérieure à ce que l'autoradio fournit.	Branchez le périphérique sur la prise 230V, la prise 12V ou une alimentation externe. <b>Attention</b> : assurez vous que le périphérique ne transmet pas de tension supérieure à 5V (risque de destruction du système).
En lecture streaming, le son se coupe momentanément.	Certains téléphones priorisent la connexion du profil «mains-libres».	Supprimer la connexion du profil «mains-libres» pour améliorer la lecture streaming.
En lecture «Aléat. tous», toutes les pistes ne sont pas prises en compte.	En lecture «Aléat. tous», le système ne peut prendre en compte que 999 pistes.	
Moteur coupé, l'autoradio s'arrête après plusieurs minutes d'utilisation.	Lorsque le moteur est coupé, le temps de fonctionnement de l'autoradio dépend de la charge de la batterie. L'arrêt est normal : l'autoradio se met en mode économie d'énergie et se coupe afin de préserver la batterie du véhicule.	Démarrer le moteur du véhicule afin d'augmenter la charge de la batterie.
Le message «le système audio est en surchauffe» s'affiche à l'écran.	Afin de protéger l'installation en cas de température environnante trop élevée, l'autoradio bascule dans un mode automatique de protection thermique menant à une réduction du volume sonore ou à l'arrêt de la lecture CD.	Couper le système audio pendant quelques minutes afin de laisser le système refroidir.

# Extérieur

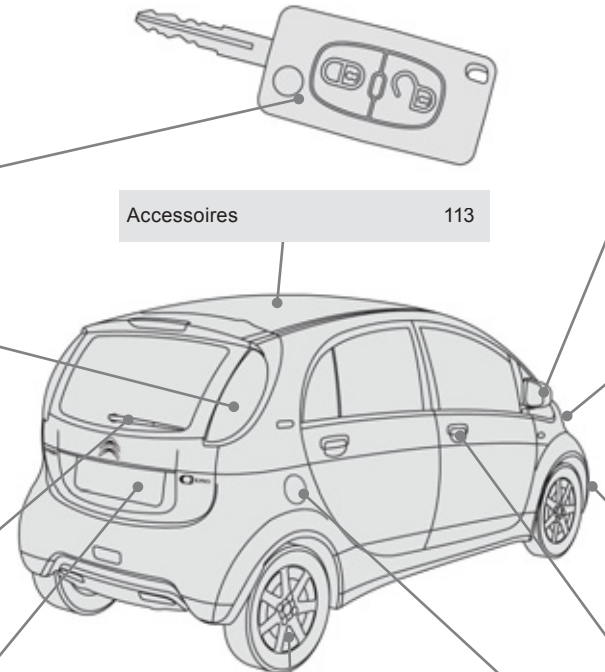

The diagram shows a rear three-quarter view of a car with lines connecting various parts to their respective page numbers in the table of contents. A separate callout points to a car key with a remote control fob.

Clé à télécommande - ouverture / fermeture - verrouillage centralisé - protection antivol	31-32	Accessoires	113	Rétroviseurs extérieurs	42
Démarrage - Arrêt du véhicule	53			Éclairage	57-59
Changement de lampes - feux arrière - 3 <sup>ème</sup> feu stop - feux de plaque minéralogique - feu antibrouillard	104-106	ABS, REF, AFU, ASR, ESP	72-74	Réglage des projecteurs	59
				Pression des pneumatiques	125
				Changement de lampes	99-104
				Changement de roue	96-98
Essuie-vitre Changement d'un balai	60	Remorquage	112	Portes	35
	112			- ouverture / fermeture	
Coffre - ouverture / fermeture	36	Trappes de recharge	37	Lève-vitres	34
				Recharge de la batterie principale	82-87
				- normale	
				- rapide	

# Intérieur

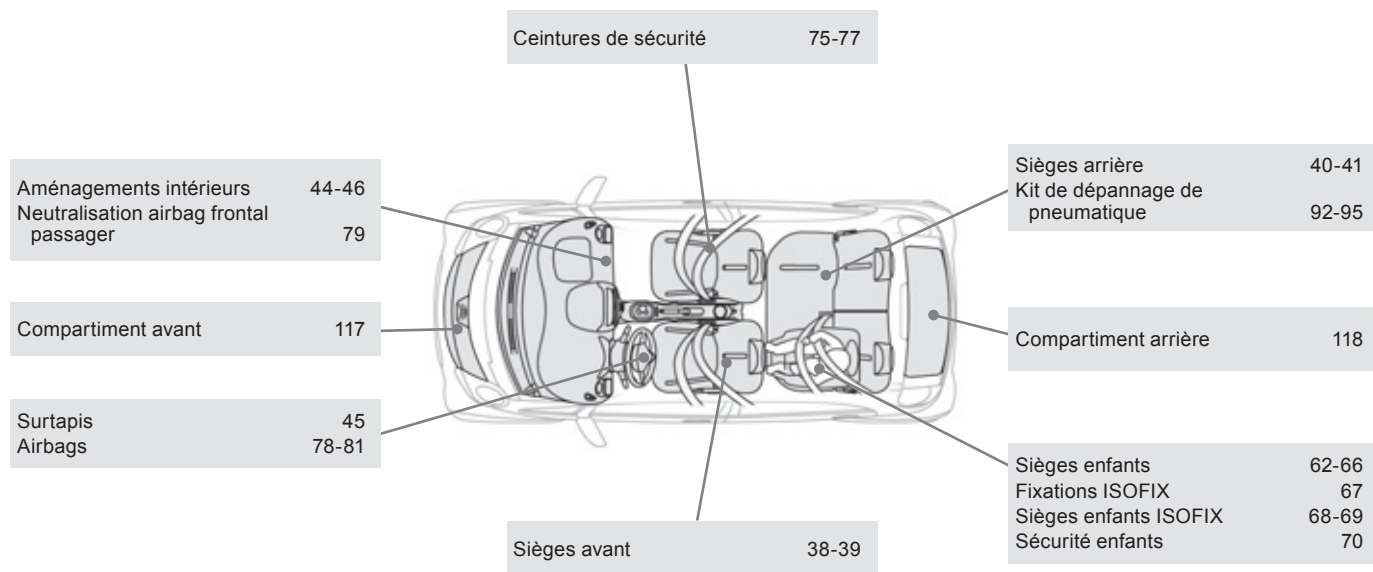

# Poste de conduite

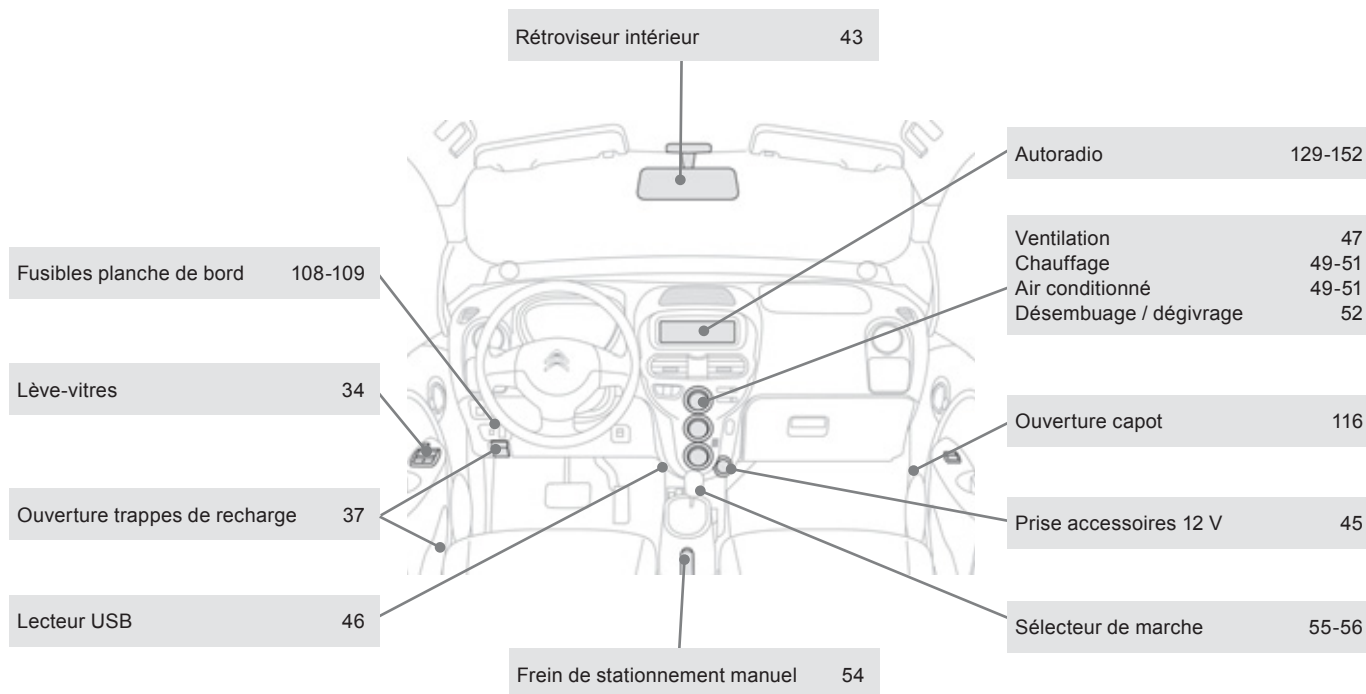

## Poste de conduite (suite)

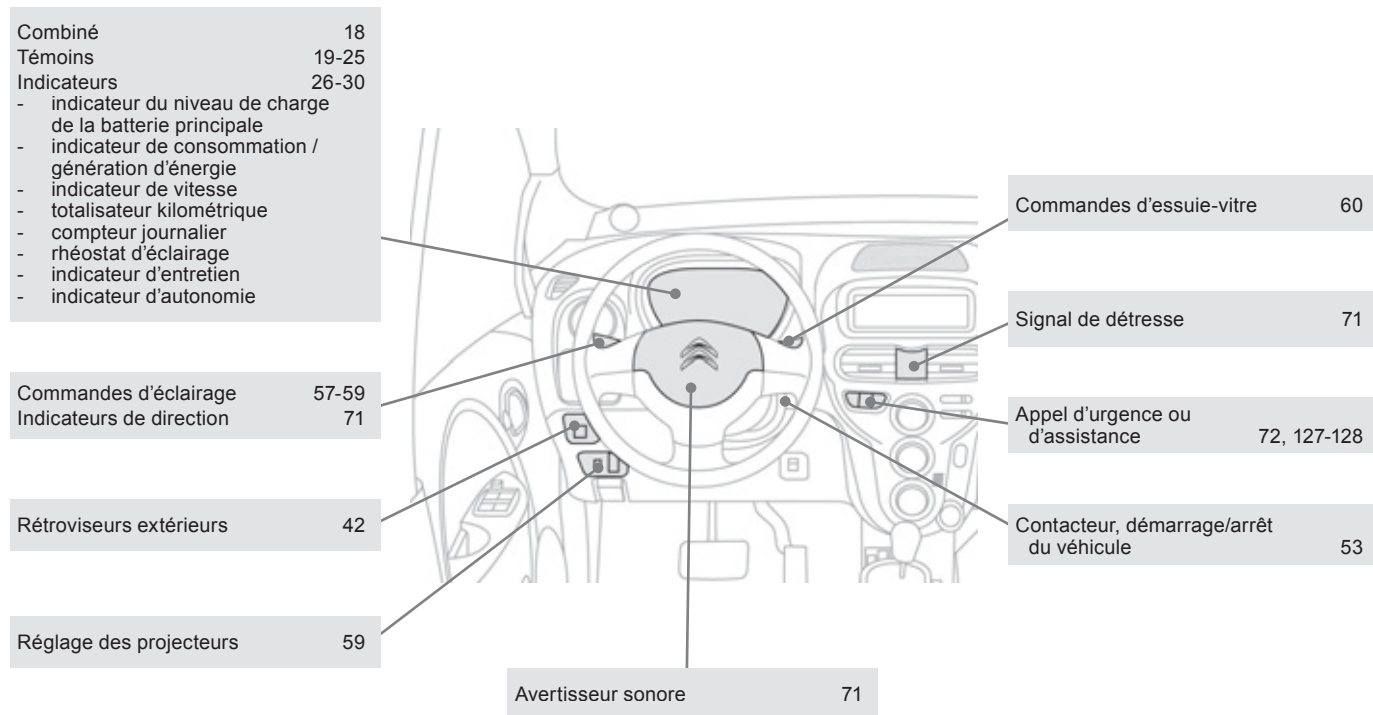

# Caractéristiques - Entretien

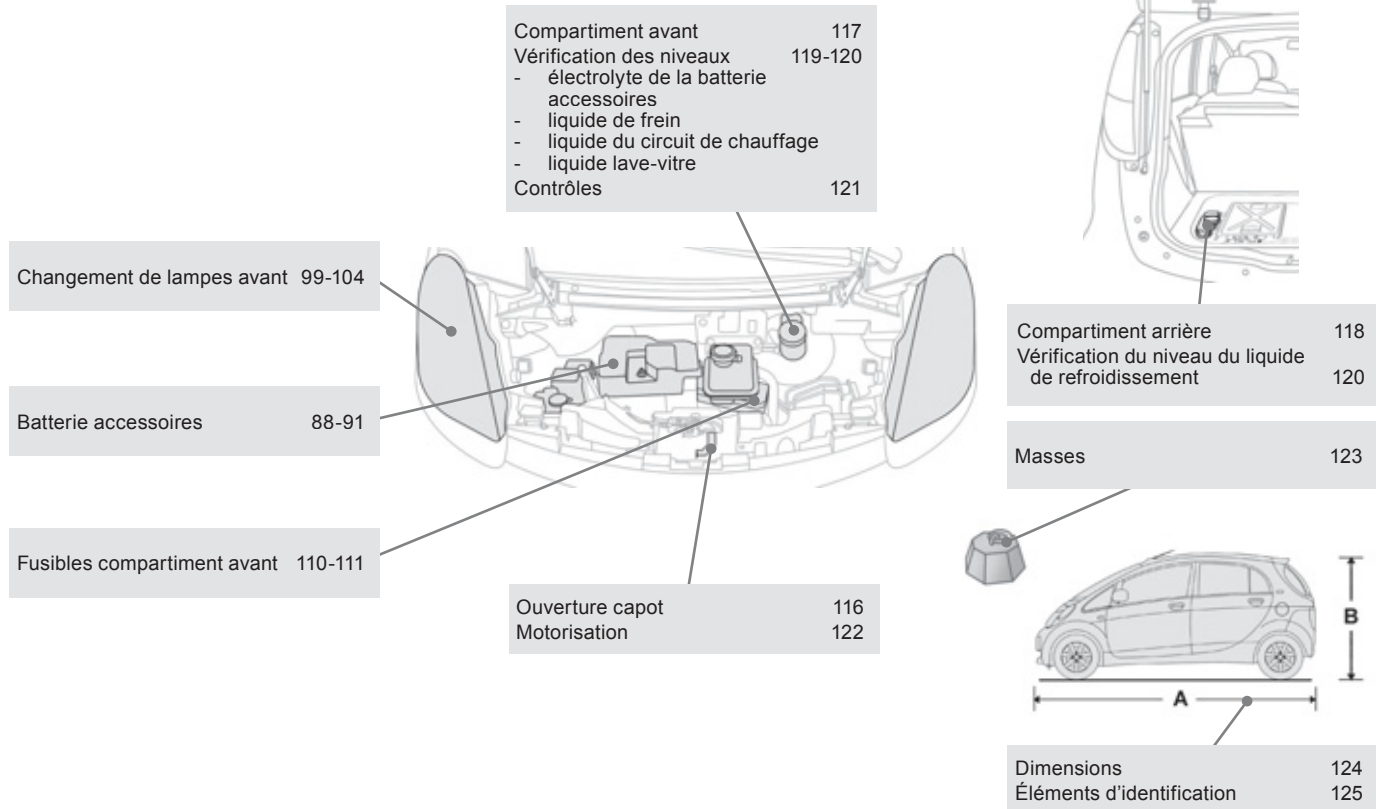

**A**

ABS	72
Accès aux lampes	100, 104
Accessoires	113
Aérateurs	47
Afficheur	28, 29
Aide au freinage d'urgence (AFU)	72, 73
Airbags	78
Airbags frontaux	78, 81
Airbags latéraux	80, 81
Airbags rideaux	80, 81
Air conditionné	48, 49, 51
Allumage automatique des feux	59
Aménagements intérieurs	44
Ampoules (remplacement, référence)	99, 104
Antiblocage des roues (ABS)	72
Antidémarrage électronique	32, 33
Antipatinage des roues (ASR)	74
Appel d'assistance	72, 128
Appel d'assistance localisé	128
Appel d'urgence	72, 128
Appel d'urgence localisé	128
Appuis-tête	38-40
Arborescence écran	148
Arrêt du véhicule	53, 55
Autonomie	28, 30
Autoradio	129
Avertisseur sonore	71

**B**

Bacs de porte	44
Balais d'essuie-vitre (changement)	112
Batterie accessoires	88, 119
Batterie principale	82, 122
Béquille de capot	116
Bluetooth (kit mains-libres)	140
Boîtier de contrôle	84

**C**

Capot avant	116
Caractéristiques techniques	122, 123
CD MP3	134-136
Ceintures de sécurité	65, 75-77
Changement d'un balai d'essuie-vitre	112
Changement d'une lampe	99, 104
Changement d'une roue	96
Changement d'un fusible	107
Chauffage	49
Clé à télécommande	31, 33
Clignotants	71, 102, 104, 105
Climatisation	48, 49
Combiné	18
Commande d'éclairage	57
Commande d'essuie-vitre	60
Compartiment arrière	118
Compartiment avant	117
Compteur	18
Contrôle de pression (avec kit)	92
Contrôle dynamique de stabilité (ESP)	74
Contrôles	117, 121
Crevaillon	92

**D**

Dégivrage	52
Démarrage du véhicule	53, 55
Démontage d'une roue	96
Démontage du surtapis	45
Désembuage	52
Déverrouillage de l'intérieur	35
Dimensions	124
Disques de freins	121

**E**

Éléments d'identification	125
Enfants	66, 67, 69
Environnement	17
ESP/ASR	74
Essuie-vitre	60
Essuie-vitre arrière	60
Étiquettes d'identification	125
Extinction automatique des feux	59

**F**

Fermeture du coffre	36
Feu antibrouillard arrière	58, 106
Feux antibrouillard	58
Feux arrière	104
Feux avant	99
Feux de croisement	103
Feux de détresse	71
Feux de plaque minéralogique	106
Feux de position	102, 105
Feux de recul	105
Feux de route	102
Feux de stop	105
Feux diurnes	59, 103
Feux indicateurs de direction	71
Filtre habitacle	121
Fixations ISOFIX	67-69
Frein de stationnement	54, 121
Freins	121
Fusibles	107



**G**

Gonflage occasionnel (avec kit) .....92

**I**

Indicateur d'entretien .....29  
 Indicateur de consommation /  
 génération d'énergie.....27  
 Indicateurs de direction  
 (clignotants) .....71, 102, 105  
 Informations trafic autoroutier (TA)..... 133  
 ISOFIX (fixations).....67-69

**K**

Kit anti-crevaison .....92  
 Kit de dépannage provisoire  
 de pneumatique .....92  
 Kit mains-libres .....140

**L**

Lampes (changement) .....99, 104  
 Lave-vitre .....60  
 Lecteur CD MP3 .....135, 136  
 Lecteur USB .....44, 46  
 Lève-vitres .....34  
 Lunette arrière (dégivrage) .....52

**M**

Masses .....123  
 Motorisation électrique .....122  
 MP3 (CD) .....135, 136

**N**

Neutralisation de l'airbag passager .....78  
 Neutralisation des commandes  
 de lève-vitres passager et arrière .....34  
 Niveau du liquide de frein .....119  
 Niveau du liquide de lave-vitre .....119  
 Niveau du liquide de refroidissement .....119  
 Niveau du liquide du circuit  
 de chauffage .....119  
 Niveaux et vérifications.....117, 119, 120  
 Numéro de série véhicule .....125

**O**

Oubli des feux .....58  
 Ouverture du coffre .....36  
 Ouverture du compartiment avant .....116

**P**

Pare-soleil .....45  
 Plafonnier .....61  
 Plaquettes de freins .....121  
 Porte-gobelets .....44  
 Portes .....35  
 Pression des pneumatiques .....125  
 Prise accessoires 12V .....44, 45  
 Prise USB .....46, 137  
 Projecteurs (réglages).....59  
 Projecteurs antibrouillard avant .....58, 103  
 Protection des enfants .....62, 66-70

**R**

Rabattement/Déploiement  
 des rétroviseurs .....42  
 Rabattement du dossier des sièges  
 ou de la banquette .....40  
 Radio .....131  
 Rangements .....44  
 Recharge batterie principale .....82  
 Recharge normale .....82  
 Recharge rapide .....86  
 Recirculation d'air / Air extérieur .....49  
 Réglage des appuis-tête .....38  
 Réglage des projecteurs .....59  
 Réglage des sièges .....38, 40  
 Remontage d'une roue .....96  
 Remontage du surtapis .....45  
 Remorquage d'un véhicule .....112  
 Remplacement des fusibles .....107

Remplacement des lampes .....	99, 104
Remplacement filtre habitacle .....	121
Répartiteur électronique	
de freinage (REF) .....	72
Répétiteur latéral (clignotant).....	104
Réservoir lave-vitre .....	119
Rétroviseur intérieur .....	43
Rétroviseurs extérieurs.....	42
Rhéostat d'éclairage .....	28, 29

---

## S

Sécurité des enfants .....	62, 66-68
Sécurité enfants .....	69, 70
Sélecteur de marche.....	55
Sièges arrière.....	40
Sièges avant .....	38
Sièges enfants .....	62, 65, 66
Sièges enfants classiques .....	65
Sièges enfants ISOFIX .....	67-69
Signal de détresse .....	71
Streaming audio Bluetooth .....	139
Surtapis .....	45
Système d'assistance au freinage.....	72
Système d'assistance au freinage	
d'urgence .....	73
Systèmes ABS et REF .....	72
Systèmes ASR et ESP .....	74

---

## T

Télécommande .....	31, 33
Témoin ceintures.....	75
Témoins d'alerte.....	23
Témoins de marche .....	19, 22
Témoins lumineux .....	19, 22, 23
Temps de recharge .....	122
Totalisateur kilométrique.....	28
Trappes de recharge.....	37
Troisième feu de stop.....	106

---

## V

Ventilation .....	47-49
Vérification des niveaux.....	119, 120
Verrouillage de l'intérieur.....	35



---

---

---

---

---

---

---

---

---

---

---



A series of ten horizontal lines for writing, arranged in two columns of five lines each. The lines are evenly spaced and extend across most of the page width.



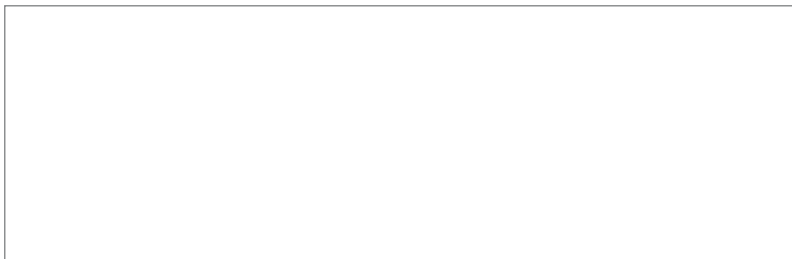

## CODE AUTORADIO



Après une coupure batterie, il est nécessaire d'entrer un code pour accéder aux fonctions de l'autoradio.

Cinq essais maximum sont possibles. Pour les deux derniers essais, il y a environ 15 minutes d'attente entre chaque essai.

**Conservez votre code en lieu sûr, jamais à l'intérieur du véhicule.**

A l'occasion d'un voyage loin de votre domicile, emportez ce code au même titre que vos papiers personnels.



Cette notice présente tous les équipements disponibles sur l'ensemble de la gamme.

Votre véhicule reprend une partie des équipements décrits dans ce document, en fonction du niveau de finition, de la version et des caractéristiques propres au pays de commercialisation.

Les descriptions et figures sont données sans engagement. Automobiles CITROËN se réserve le droit de modifier les caractéristiques techniques, équipements et accessoires sans être tenue de mettre à jour la présente notice.

Ce document fait partie intégrante de votre véhicule. Pensez à le remettre au nouveau propriétaire en cas de cession.

Automobiles CITROËN atteste, par application des dispositions de la réglementation européenne (Directive 2000/53) relative aux véhicules hors d'usage, qu'elle atteint les objectifs fixés par celle-ci et que des matières recyclées sont utilisées dans la fabrication des produits qu'elle commercialise.

Les reproductions et traductions même partielles sont interdites sans autorisation écrite d'Automobiles CITROËN.

Pour toute intervention sur votre véhicule, adressez-vous à un atelier qualifié disposant de l'information technique, de la compétence et du matériel adapté, ce que le réseau CITROËN est en mesure de vous apporter.

Imprimé en UE  
Français

03-12

Automobiles CITROËN

Siège social : 6 rue Fructidor - 75835 Paris Cedex 17 - France

TÉL. : +33 (0) 1 58 79 79 79 - [www.citroën.fr](http://www.citroën.fr)

S.A. au capital de 16 000 000 € - R.C.S. Paris 642 050 199 - Siret 642 050 199 00990 - APE 741 J



# 12.C0.0010

## Français

2012 – DOCUMENTATION DE BORD

4Dconcept

Diadeis

Edipro