

# GUIDE D'UTILISATION



CITROËN C1



# Le guide d'utilisation en ligne

Consulter le guide d'utilisation en ligne vous permet également d'accéder aux dernières informations disponibles, facilement identifiables par le marque-page, repérable à l'aide de ce pictogramme :



Choisissez l'un des accès suivants pour consulter votre guide d'utilisation en ligne...

## MyCITROËN

Retrouvez votre guide d'utilisation sur le site Internet de Citroën, rubrique "MyCITROËN".

Cet espace personnel et sur mesure vous permet d'établir un contact direct et privilégié avec la Marque.

---

Si la rubrique "MyCITROËN" n'est pas disponible dans le site Citroën de votre pays, vous pouvez consulter votre guide d'utilisation à l'adresse suivante :

<http://service.citroen.com/ddb/>

Sélectionnez :

- > la langue,
- > le véhicule, sa silhouette,
- > la période d'édition de votre guide d'utilisation correspondant à la date de la 1<sup>ère</sup> mise en circulation de votre véhicule.

---

Flashez ce code pour accéder directement à votre guide d'utilisation.



Nous attirons votre attention...

La lecture des chapitres détaillés est indispensable pour profiter pleinement de votre véhicule, en toute sécurité.

Votre véhicule reprend une partie des équipements décrits dans ce document, en fonction du niveau de finition, de la version et des caractéristiques propres au pays de commercialisation.

La pose d'un équipement ou d'un accessoire électrique non référencé par CITROËN peut entraîner une panne du système électronique de votre véhicule. Prenez contact avec un représentant de la marque CITROËN pour connaître les équipements et accessoires référencés.

#### Légende



avertissement pour la sécurité



information complémentaire



contribution à la protection de la nature



renvoi à la page indiquée

Citroën présente, sur tous les continents,  
une gamme riche,  
alliant technologie et esprit d'innovation permanent,  
pour une approche moderne et créative de la mobilité.  
Nous vous remercions et vous félicitons de votre choix.

Au volant de votre nouveau véhicule,  
connaître chaque équipement,  
chaque commande, chaque réglage,  
rend plus confortable et plus agréable  
vos déplacements, vos voyages.

Bonne Route !



## Sécurité

## 7

Indicateurs de direction	102
Avertisseur sonore	102
Signal de détresse	103
Détection de sous-gonflage	103
Système ESC	107
Ceintures de sécurité	110
Airbags	113

## Sécurité des enfants

## 8

Sièges enfants	118
Désactivation de l'airbag frontal passager	121
Sièges enfants ISOFIX	127
Sécurité enfants	133

## Informations pratiques

## 9

Réservoir de carburant	134
Kit de dépannage provisoire de pneumatique	136
Changement d'une roue	141
Chaînes à neige	146
Changement d'une lampe	147
Changement d'un fusible	152
Batterie 12 V	161
Mode économie d'énergie	164
Changement d'un balai d'essuie-vitre	164
Remorquage du véhicule	165
Pose des barres de toit	166
Accessoires	167

## Vérifications

## 10

Capot	170
Moteurs essence	171
Vérification des niveaux	172
Contrôles	175

## Caractéristiques techniques

## 11

Motorisations	177
Masses	178
Dimensions	179
Éléments d'identification	180

## Audio et télématique

Tablette tactile 7 pouces	181
Système Audio	221

## Recherche visuelle

## Index alphabétique

## À l'extérieur

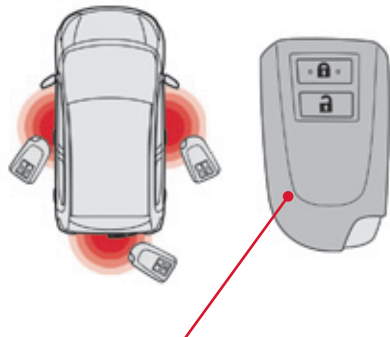

### Clé électronique : Accès et Démarrage Mains Libres

Ce système permet l'ouverture, la fermeture et le démarrage du véhicule en gardant la clé sur soi et dans la zone de reconnaissance.

▶ 33

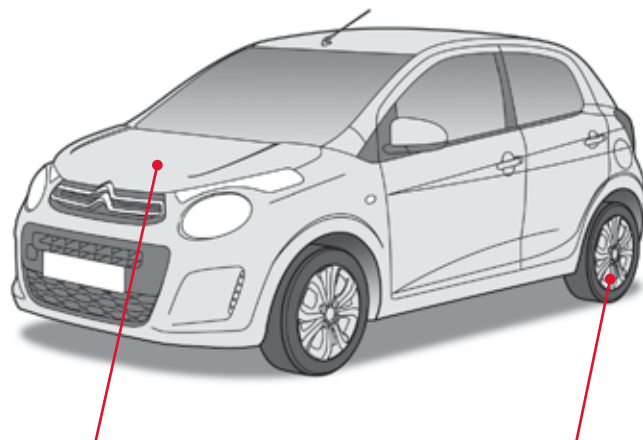

### Stop & Start

Ce système met le moteur momentanément en veille lors des arrêts de la circulation (feux rouges, encombrements, autres...). Le moteur redémarre automatiquement dès que vous souhaitez repartir. Le Stop & Start permet de réduire la consommation de carburant, les émissions de gaz polluant et le niveau sonore à l'arrêt.

▶ 83

### Détection de sous-gonflage

Cet équipement assure le contrôle automatique de la pression des pneumatiques en roulant et vous alerte en cas de sous-gonflage.

▶ 103

# À l'extérieur

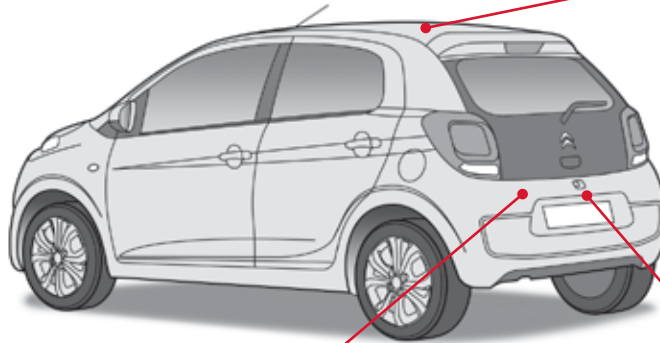

## Toit toile électrique

Cet équipement vous permet d'un simple geste de passer d'une configuration fermée à une configuration ouverte et inversement.

▶ 42

## Kit de dépannage provisoire de pneumatique

Ce kit est un système complet, composé d'un compresseur et d'une cartouche de produit de colmatage, pour effectuer une réparation provisoire de pneumatique.

▶ 136

## Caméra de recul

Cet équipement s'active automatiquement au passage de la marche arrière avec un retour visuel sur la tablette tactile.

▶ 92

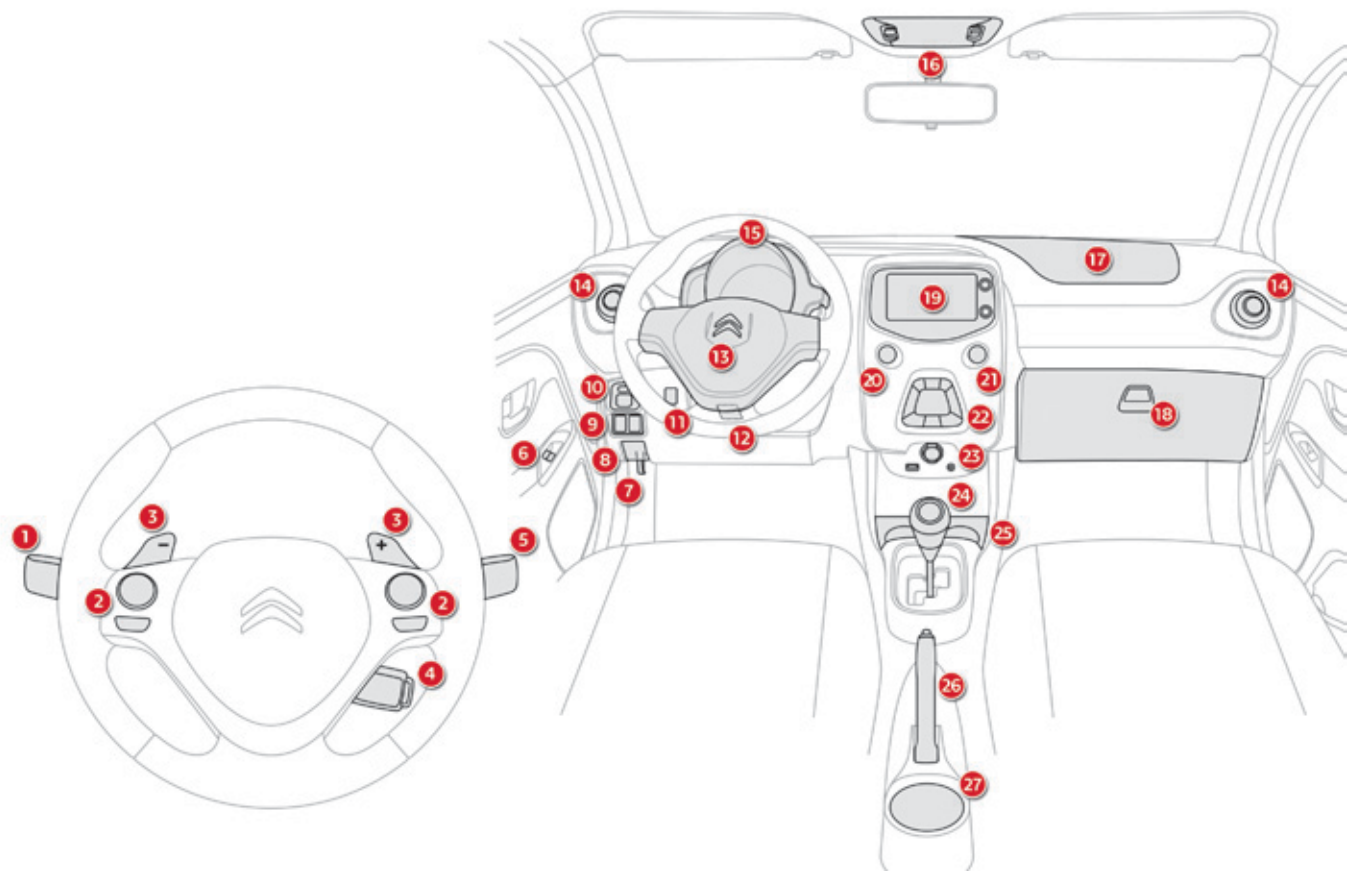



# Poste de conduite

1. Commande d'éclairage et d'indicateurs de direction
2. Commandes au volant de l'autoradio ou de la tablette tactile
3. Commandes sous volant de la boîte de vitesses ETG
4. Commande du limiteur de vitesse
5. Commande d'essuie-vitre / lave-vitre
6. Commandes des lève-vitres électriques
7. Commande d'ouverture du capot
8. Commande d'ouverture de la trappe à carburant
9. Neutralisation du Stop & Start  
Réglage en hauteur des projecteurs
10. Réglage des rétroviseurs extérieurs
11. Neutralisation des systèmes VSC / TRC
12. Commande de réglage du volant.
13. Airbag frontal conducteur  
Avertisseur sonore
14. Aérateurs latéraux
15. Combiné
16. Plafonnier  
Commande d'ouverture du toit toile électrique
17. Airbag frontal passager
18. Boîte à gants /  
Neutralisation de l'airbag frontal passager /  
Réinitialisation de la détection de sous-gonflage
19. Système Audio, Tablette tactile ou  
Rangement ouvert
20. Bouton START/STOP
21. Signal de détresse
22. Commandes d'air conditionné manuel ou automatique
23. Prises auxiliaires pour équipements nomades
24. Levier de vitesses
25. Porte-canettes et vide-poches
26. Frein de stationnement
27. Porte-canette

## Éco-conduite

L'éco-conduite est un ensemble de pratiques au quotidien qui permet à l'automobiliste d'optimiser la consommation de carburant et l'émission de CO<sub>2</sub>.

### **Optimisez l'utilisation de votre boîte de vitesses**

Avec une boîte de vitesses manuelle, démarrez en douceur et engagez, sans attendre, le rapport de vitesse supérieur. En phase d'accélération, passez les rapports assez tôt.

Avec une boîte de vitesses ETG, privilégiez le mode automatique (Easy), sans appuyer fortement ni brusquement sur la pédale d'accélérateur.

L'indicateur de changement de rapport de vitesse vous invite à engager le rapport de vitesse le plus adapté : dès que l'indication s'affiche au combiné, suivez-la aussitôt.

Pour les véhicules équipés d'une boîte de vitesses ETG, cet indicateur n'apparaît qu'en mode manuel.

### **Adoptez une conduite souple**

Respectez les distances de sécurité entre les véhicules, utilisez le frein moteur plutôt que la pédale de frein, appuyez progressivement sur la pédale d'accélérateur. Ces attitudes contribuent à économiser la consommation de carburant, à réduire le rejet de CO<sub>2</sub> et à atténuer le fond sonore de la circulation.

### **Maîtrisez l'utilisation de vos équipements électriques**

Avant de partir, si l'habitacle est surchauffé, aérez-le en descendant les vitres et en ouvrant les aérateurs, avant d'utiliser l'air conditionné. Au-delà de 50 km/h, remontez les vitres et laissez les aérateurs ouverts.

Pensez à utiliser les équipements permettant de limiter la température dans l'habitacle (occulteur de toit ouvrant, stores...).

Coupez l'air conditionné, sauf si la régulation est automatique, dès que vous avez atteint la température de confort désirée.

Éteignez les commandes de dégivrage et de désembuage, si celles-ci ne sont pas gérées automatiquement.

Arrêtez au plus tôt la commande de siège chauffant.

Ne roulez pas avec les projecteurs et les feux antibrouillard allumés quand les conditions de visibilité sont suffisantes.

Évitez de faire tourner le moteur, surtout en hiver, avant d'engager la première vitesse ; votre véhicule chauffe plus vite pendant que vous roulez.

En tant que passager, si vous évitez d'enchaîner vos supports multimédia (film, musique, jeu vidéo...), vous participerez à limiter la consommation d'énergie électrique, donc de carburant.

Débranchez vos appareils nomades avant de quitter le véhicule.

## Limitez les causes de surconsommation

Répartissez les poids sur l'ensemble du véhicule ; placez vos bagages les plus lourds au fond du coffre, au plus près des sièges arrière.

Limitez la charge de votre véhicule et minimisez la résistance aérodynamique (barres de toit, galerie porte-bagages...). Préférez l'utilisation d'un coffre de toit.

Retirez les barres de toit, la galerie porte-bagages, après utilisation.

Dès la fin de la saison hivernale, retirez les pneumatiques neige et remontez vos pneumatiques été.

## Respectez les consignes d'entretien

Vérifiez régulièrement et à froid la pression de gonflage de vos pneumatiques, en vous référant à l'étiquette située sur l'entrée de porte, côté conducteur.

Effectuez cette vérification plus particulièrement :

- avant un long déplacement,
- à chaque changement de saison,
- après un stationnement prolongé.

N'oubliez pas également la roue de secours et les pneumatiques de la remorque ou de la caravane.

Entretenez régulièrement votre véhicule (huile, filtre à huile, filtre à air, filtre habitacle...) et suivez le calendrier des opérations préconisées dans le carnet d'entretien et de garanties.

Au moment du remplissage du réservoir de carburant, n'insistez pas au-delà de la 3<sup>ème</sup> coupure du pistolet, vous éviterez le débordement.

Au volant de votre véhicule neuf, ce n'est qu'après les 3 000 premiers kilomètres que vous constaterez une meilleure régularité de votre consommation moyenne de carburant.

## Combiné

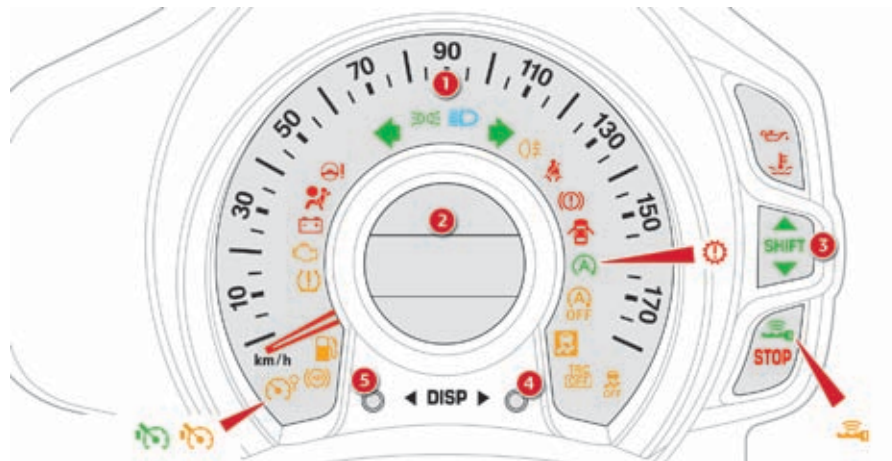

1. Indicateur de vitesse (km/h ou mph).
2. Afficheur central.  
Pour plus d'informations, reportez-vous à la rubrique correspondante.
3. Indicateur de changement de rapport.
4. Bouton de gestion de l'afficheur (Display).  
Affichage des informations en ordre croissant.
5. Bouton de gestion de l'afficheur (Display).  
Affichage des informations en ordre décroissant.

## Compte-tours\*

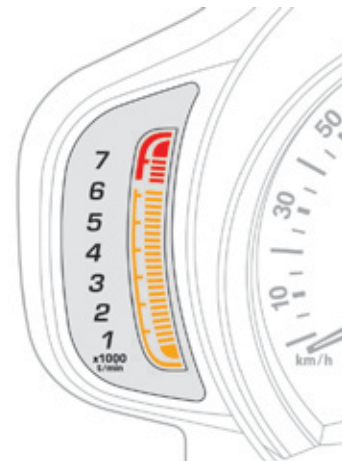

Le régime moteur est indiqué par l'affichage de pavés lumineux de couleur orange. Au delà du régime moteur maximum, les pavés s'affichent en rouge pour vous indiquer la nécessité d'engager le rapport supérieur.

\* Suivant version.

# Afficheur central

Les informations affichées diffèrent selon la motorisation et le type de boîte de vitesses de votre véhicule.

## Afficheur central avec moteur VTi 68 et boîte de vitesses manuelle

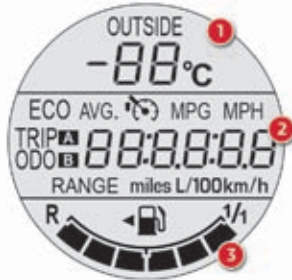

1. Température extérieure.  
Elle clignote en cas de risque de verglas.
2. Informations véhicule avec :
  - Compteurs kilométriques total et journalier.  
Reportez-vous à la rubrique correspondante.
  - Informations de l'ordinateur de bord.  
Reportez-vous à la rubrique correspondante.
  - Informations du limiteur de vitesse.  
Reportez-vous à la rubrique correspondante.
3. Indicateur de niveau de carburant.

## Afficheur central avec moteur VTi 68 et boîte de vitesses ETG

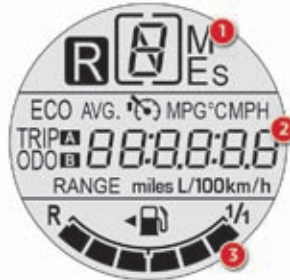

1. Position du levier de vitesses et rapport engagé.
2. Informations véhicule avec :
  - Compteurs kilométriques total et journalier.  
Reportez-vous à la rubrique correspondante.
  - Informations de l'ordinateur de bord.  
Reportez-vous à la rubrique correspondante.
  - Informations du limiteur de vitesse.  
Reportez-vous à la rubrique correspondante.
3. Indicateur de niveau de carburant.

## Afficheur central avec moteur VTi 82 et boîte de vitesses manuelle

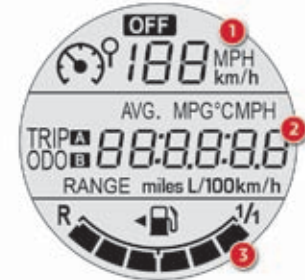

1. Informations du limiteur de vitesse.  
Reportez-vous à la rubrique correspondante.
2. Informations véhicule avec :
  - Compteurs kilométriques total et journalier.  
Reportez-vous à la rubrique correspondante.
  - Informations de l'ordinateur de bord.  
Reportez-vous à la rubrique correspondante.
3. Indicateur de niveau de carburant.

## Afficheur des témoins de ceinture et d'airbag frontal passager

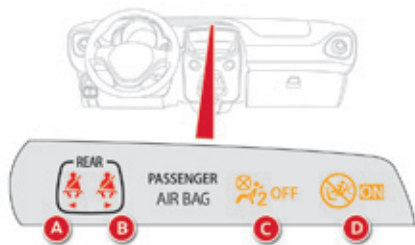

- A. Témoin de débouclage de ceinture arrière gauche.
- B. Témoin de débouclage de ceinture arrière droite.
- C. Témoin de neutralisation de l'airbag frontal passager.
- D. Témoin d'activation de l'airbag frontal passager.

**!** Le témoin C ou le témoin D reste allumé, en fonction de l'état de l'airbag passager avant (neutralisé ou activé).

# Témoins

Repères visuels informant le conducteur de la mise en marche d'un système (témoins de marche ou de neutralisation) ou de l'apparition d'une anomalie (témoin d'alerte).



## A la mise du contact

Certains témoins d'alerte s'allument dans le combiné, pendant quelques secondes, lors de la mise du contact du véhicule.

**Dès le démarrage du moteur, ces mêmes témoins doivent s'éteindre.**

En cas de persistance, avant de rouler, consultez le témoin d'alerte concerné.

## Avertissements associés

L'allumage de certains témoins peut s'accompagner d'un signal sonore.





L'allumage du témoin est de type fixe ou clignotant.

! Certains témoins peuvent présenter les deux types d'allumage : fixe ou clignotant. Seule la mise en relation du type d'allumage avec l'état de fonctionnement du véhicule permet de savoir, si la situation est normale ou si une anomalie apparaît. Veuillez-vous reporter aux tableaux décrits ci-après pour plus d'informations.





## Témoins de marche



L'allumage de l'un des témoins suivants confirme la mise en marche du système correspondant.

Celui-ci peut s'accompagner d'un signal sonore.

Témoïn		Etat	Cause	Actions / Observations
	<b>Indicateur de direction gauche</b>	clignotant avec bruiteur.	La commande d'éclairage est actionnée vers le bas.	
	<b>Indicateur de direction droite</b>	clignotant avec bruiteur.	La commande d'éclairage est actionnée vers le haut.	
	<b>Feux de position ou feux de croisement</b>	fixe.	Les feux de position ou de croisement sont allumés.	
	<b>Feux de route</b>	fixe.	La commande d'éclairage est actionnée vers vous.	Tirez la commande pour revenir en feux de croisement.
	<b>Feu antibrouillard arrière</b>	fixe.	Le feu antibrouillard arrière est allumé à l'aide de la bague de la commande d'éclairage.	Tournez la bague de la commande d'éclairage vers l'arrière pour éteindre le feu antibrouillard.







Témoin	Etat	Cause	Actions / Observations
 <b>Frein de stationnement</b>	fixe, accompagné d'un signal sonore.	Le frein de stationnement est serré ou mal desserré.	Desserrez le frein de stationnement pour éteindre le témoin ; pied sur la pédale de frein. Respectez les consignes de sécurité. Pour plus d'informations sur le frein de stationnement, reportez-vous à la rubrique correspondante.
 <b>Airbag passager avant</b>	fixe dans l'afficheur des témoins de ceinture et d'airbag frontal passager.	La commande, située dans la boîte à gants, est actionnée sur la position "ON".	L'airbag frontal passager est activé. Dans ce cas, n'installez pas de siège enfant "dos à la route".
 <b>Stop &amp; Start (moteur e-VTi 68)</b>	fixe.	A l'arrêt du véhicule (feu rouge, stop, encombrements...), le Stop & Start a mis le moteur en mode STOP.	Dès que vous souhaitez repartir, le témoin s'éteint et le moteur redémarre automatiquement en mode START.
 <b>Système Accès et Démarrage Mains Libres</b>	fixe.	Les conditions de démarrage du moteur sont remplies.	Pour plus d'informations, reportez-vous à la rubrique "Démarrage - arrêt du moteur avec le système Accès et Démarrage Mains Libres".
	clignotant lentement.	Le véhicule est en mode "ACC". Les accessoires (autoradio, prise 12V...) peuvent être utilisés.	

Témoin		Etat	Cause	Actions / Observations
	<b>Indicateur de changement de rapport.</b>	fixe.	Le rapport supérieur peut être engagé.	Pour plus d'informations, reportez-vous à la rubrique correspondante.
			Le rapport inférieur peut être engagé (uniquement pour le moteur VTi 68).	
	<b>Limiteur de vitesse (moteur VTi 68)</b>	fixe.	Le limiteur de vitesse est actif.	

## Témoins de neutralisation

L'allumage de l'un des témoins suivants confirme l'arrêt volontaire du système correspondant. Celui-ci peut s'accompagner d'un signal sonore.

Témoin	Etat	Cause	Actions / Observations
 <b>Airbag frontal passager</b>	fixe dans l'afficheur des témoins de ceinture et d'airbag frontal passager.	La commande, située dans la boîte à gants, est actionnée sur la position "OFF".	L'airbag frontal passager est neutralisé. Vous pouvez installer un siège enfant "dos à la route" sur le siège passager avant, sauf en cas d'anomalie de fonctionnement des airbags (témoin d'alerte Airbags allumé).
 <b>Antipatinage de roues (TRC)</b>	fixe.	Un appui bref sur la touche a été effectué. L'antipatinage de roues (TRC) est désactivé.	Appuyez sur la touche pour activer le système. Le système TRC est automatiquement mis en oeuvre au démarrage du véhicule. En cas de désactivation, le système se réactive automatiquement à partir d'environ 50 km/h. Pour plus d'informations, reportez-vous à la rubrique correspondante.
 <b>Contrôle dynamique de stabilité (CDS)</b>	fixe.	<b>Véhicule à l'arrêt</b> , un appui de plus de 3 secondes sur la touche a été effectué. L'antipatinage de roues (TRC) et le contrôle dynamique de stabilité (CDS) sont désactivés.	Appuyez sur la touche pour activer les systèmes. Le système CDS est automatiquement mis en oeuvre au démarrage du véhicule. Pour plus d'informations, reportez-vous à la rubrique correspondante.



Témoin		Etat	Cause	Actions / Observations
	<b>Stop &amp; Start (moteur e-VTi 68)</b>	fixe.	Le Stop & Start a été neutralisé.	Réactivez la fonction en appuyant de nouveau sur la touche. Pour plus d'informations, reportez-vous à la rubrique correspondante.





## Témoins d'alerte



Moteur tournant ou véhicule roulant, l'allumage de l'un des témoins suivants indique l'apparition d'une anomalie nécessitant l'intervention du conducteur.





L'allumage d'un témoin d'alerte doit faire l'objet d'un diagnostic complémentaire.

N'hésitez pas à consulter le réseau CITROËN ou un atelier qualifié.





Témoin		Etat	Cause	Actions / Observations
	<b>STOP</b>	clignotant, associé à un autre témoin.	Il est associé avec la pression d'huile moteur ou la température du liquide de refroidissement.	L'arrêt est impératif dans les meilleures conditions de sécurité. Stationnez, coupez le contact et faites appel au réseau CITROËN ou un atelier qualifié.
	<b>Freinage</b>	fixe.	La baisse du niveau du liquide de frein est importante.	Faites l'appoint avec un liquide référencé CITROËN. Si le problème persiste, faites vérifier le circuit par le réseau CITROËN ou par un atelier qualifié.
			Le système de freinage est défaillant.	L'arrêt est impératif dans les meilleures conditions de sécurité. Stationnez, coupez le contact et consultez le réseau CITROËN ou un atelier qualifié.
	<b>Pression d'huile moteur</b>	fixe, associé au témoin STOP.	La pression d'huile moteur est insuffisante.	L'arrêt est impératif dans les meilleures conditions de sécurité. Stationnez, coupez le contact et consultez le réseau CITROËN ou un atelier qualifié.

Témoin		Etat	Cause	Actions / Observations
	<b>Température du liquide de refroidissement</b>	clignotant (moteur VTi 68 uniquement).	La température du liquide de refroidissement augmente.	Roulez prudemment.
		fixe.	La température du liquide de refroidissement est trop élevée.	L'arrêt est impératif dans les meilleures conditions de sécurité. Attendez le refroidissement du moteur pour vérifier le niveau, le compléter si nécessaire. Si le problème persiste, consultez le réseau CITROËN ou un atelier qualifié.
	<b>Antiblocage des roues (ABS)</b>	fixe.	Le système d'antiblocage des roues est défaillant.	Le véhicule conserve un freinage classique. Roulez prudemment à une allure modérée, et consultez rapidement le réseau CITROËN ou un atelier qualifié.
	<b>Contrôle dynamique de stabilité et antipatinage de roues (CDS/TRC)</b>	clignotant.	Les systèmes CDS/TRC sont en action.	Le système optimise la motricité et permet d'améliorer la stabilité directionnelle du véhicule.
		fixe.	Les systèmes CDS/TRC sont défaillants.	Faites vérifier par le réseau CITROËN ou par un atelier qualifié.
	<b>Système de dépollution</b>	fixe.	Le système de dépollution est défaillant.	Consultez rapidement le réseau CITROËN ou un atelier qualifié.
	<b>Anomalie moteur</b>	fixe.	Une anomalie majeure n'ayant pas de témoin spécifique est détectée.	Consultez impérativement le réseau CITROËN ou un atelier qualifié.

Témoin	Etat	Cause	Actions / Observations
 <b>Niveau mini de carburant</b>	fixe.	Au premier allumage, il vous reste <b>environ 5 litres de carburant</b> dans le réservoir.	Faites impérativement un complément de carburant pour éviter la panne. Ce témoin se rallume à chaque mise du contact, tant qu'un complément de carburant suffisant n'est pas effectué. Capacité du réservoir : environ 35 litres. Ne roulez jamais jusqu'à la panne sèche, ceci pourrait endommager les systèmes d'antipollution et d'injection.
 <b>Charge batterie</b>	fixe.	Le circuit de charge de la batterie est défaillant (cosses sales ou desserrées, courroie d'alternateur détendue ou sectionnée...).	Consultez le réseau CITROËN ou un atelier qualifié.
 <b>Ceintures avant</b>	clignotant, accompagné d'un signal sonore.	Le conducteur n'a pas bouclé ou a débouclé sa ceinture. Le passager avant a débouclé sa ceinture.	Tirez la sangle, puis insérez le pêne dans la boucle.

Témoin		Etat	Cause	Actions / Observations
	<b>Airbags</b>	fixe.	L'un des systèmes airbags ou des prétensionneurs pyrotechniques des ceintures de sécurité est défaillant.	Faites vérifier par le réseau CITROËN ou par un atelier qualifié.
	<b>Boîte de vitesses ETG</b>	fixe.	La boîte de vitesses ETG est défaillante.	Consultez rapidement le réseau CITROËN ou un atelier qualifié.
	<b>Embrayage</b>	clignotant, accompagné d'un signal sonore.	La température de l'embrayage est trop élevée.	Arrêtez-vous dans les meilleures conditions de sécurité, placez le levier de la boîte de vitesses ETG en position <b>N</b> , et attendez 15 minutes environ que la température de l'embrayage baisse.
	<b>Direction assistée électrique</b>	clignotant ou fixe, accompagné d'un signal sonore.	La direction assistée électrique est défaillante.	Roulez prudemment à allure modérée. Faites vérifier par le réseau CITROËN ou par un atelier qualifié.
	<b>Sous-gonflage</b>	fixe.	La pression est insuffisante dans une ou plusieurs roues.	Contrôlez la pression des pneumatiques le plus rapidement possible. Ce contrôle doit être effectué de préférence à froid. Vous devez réinitialiser le système après chaque ajustement de la pression d'un ou de plusieurs pneumatiques et après le changement d'une ou de plusieurs roues. Pour plus d'informations, reportez-vous à la rubrique "Détection de sous-gonflage".



Témoin		Etat	Cause	Actions / Observations
	<b>Stop &amp; Start (moteur e-VTi 68)</b>	clignotant.	Le système Stop & Start est défaillant.	Faites vérifier le système par le réseau CITROËN ou par un atelier qualifié.
	<b>Limiteur de vitesse</b>	fixe.	Le limiteur de vitesse est défaillant.	Faites vérifier par le réseau CITROËN ou par un atelier qualifié.
	<b>Porte(s) ouverte(s) / Coffre ouvert</b>	fixe, accompagné d'un signal sonore.	Une porte ou le coffre est resté(e) ouvert(e).	Fermez l'ouvrant concerné.
	<b>Système Accès et Démarrage Mains Libres</b>	clignotant rapidement.	La colonne de direction n'est pas déverrouillée.	Passez en mode " <b>OFF</b> ", puis en mode " <b>ON</b> " et tournez légèrement le volant pour déverrouiller la colonne de direction.
		clignotant, accompagné d'un signal sonore.	La pile de la clé électronique est défectueuse.	Remplacez la pile. Reportez-vous à la rubrique correspondante.
			Vous quittez le véhicule sans avoir activé le mode " <b>OFF</b> ".	Avec la clé électronique sur vous, appuyez sur le bouton START/STOP pour passer en mode " <b>OFF</b> ".
			La clé électronique n'est pas détectée.	Vérifiez que vous avez la clé électronique sur vous.
			Le système Accès et Démarrage Mains Libres est défaillant.	Faites contrôler le système par le réseau CITROËN ou par un atelier qualifié.

## Indicateurs

### Compteur kilométrique total/journalier



Après la mise du contact, le compteur kilométrique sélectionné à l'arrêt du moteur, s'affiche.



Une pression sur l'un des boutons 1 permet d'alterner l'affichage du kilométrage :

- total avec "ODO" (odomètre) affiché,
- journalier avec "TRIP" affiché.

Pour remettre le compteur journalier à zéro, lorsqu'il est affiché, maintenez appuyé l'un des deux boutons 1.

## Indicateur de niveau de carburant

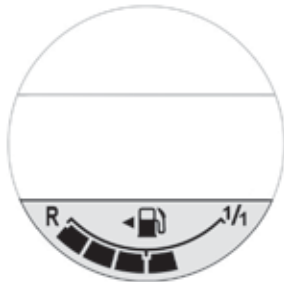

Il indique la quantité de carburant disponible :

- **1/1** et six pavés, le réservoir est plein.
- **R** et un pavé clignotant, le réservoir est sur la réserve.

### Niveau mini de carburant

Lorsque le niveau mini du réservoir est atteint, le dernier pavé clignote accompagné d'un signal sonore.

**Il vous reste environ 5 litres.**

Lorsque le clignotement s'accélère, **il vous reste environ 3 litres.**



Il est nécessaire d'ajouter au moins 5 litres après une panne de carburant.

## Ordinateur de bord

Système vous donnant des informations sur le trajet en cours (autonomie, consommation...).

### Affichages des données

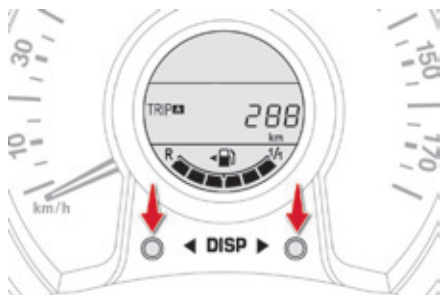

- ☞ Appuyez sur l'un de ces boutons pour afficher successivement les différents onglets de l'ordinateur de bord.
  - Le kilométrage total.
  - Le parcours "A".
  - Le parcours "B".
  - Le compteur de temps partiel du Stop & Start\*.
  - Le compteur de temps global du Stop & Start\*.
  - La température extérieure\*.
  - La consommation instantanée.
  - La consommation moyenne.
  - L'autonomie.
  - La vitesse moyenne.
  - Le rhéostat d'éclairage.

### Rhéostat d'éclairage

Système pour adapter manuellement l'intensité lumineuse du combiné en fonction de la luminosité extérieure.

Il fonctionne uniquement lorsque les feux de positions sont allumés.

- ☞ Dès que le menu "Rhéostat d'éclairage" s'affiche, maintenez l'un des boutons appuyé pour accéder aux réglages.
- ☞ Effectuez ensuite des pressions successives sur l'un des deux boutons pour augmenter ou diminuer l'intensité lumineuse. L'affichage clignote pour vous montrer l'intensité choisie.

### Remise à zéro du parcours

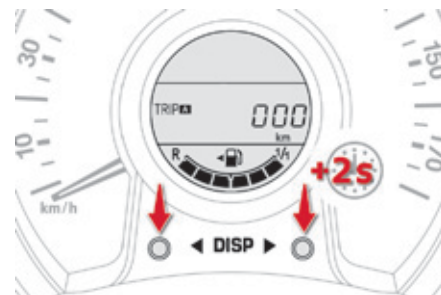

- ☞ Lorsque le parcours désiré est affiché, appuyez plus de deux secondes sur l'un des deux boutons.

Les parcours "A" et "B" sont indépendants et d'utilisation identique.

Le parcours "A" permet d'effectuer, par exemple, des calculs journaliers, et le parcours "B" des calculs mensuels.

\* Suivant version.

## Avec la tablette tactile

Si votre véhicule est équipé de la tablette tactile, vous pouvez y consulter les informations sur le trajet en cours.



A partir de la page **Menu** de la tablette tactile :

☞ Sélectionnez l'onglet "**Informations véhicule**".

La fenêtre "**Information trajet**" s'affiche avec les informations suivantes :

- "**Vitesse moyenne**",
- "**Temps écoulé**",
- "**Autonomie**",
- la consommation instantanée, présentée sous forme de graphique.

La touche "**Effacer**" permet de remettre à zéro les données de consommation sur la tablette tactile et dans le combiné.

## Ordinateur de bord, quelques définitions

### Autonomie

(km ou miles)

Nombre de kilomètres pouvant être encore parcourus avec le carburant restant dans le réservoir (en fonction de la consommation moyenne des derniers kilomètres parcourus).

**i** Cette valeur peut varier à la suite d'un changement de conduite ou de relief, occasionnant une variation importante de la consommation instantanée.

Lorsque le niveau de carburant est insuffisant, le message "Lo FUEL" s'affiche.

Lorsque le complément en carburant est insuffisant, l'autonomie peut ne pas être recalculée.

### Consommation instantanée

(l/100 km ou km/l ou mpg)

Calculée depuis les dernières secondes écoulées.

### Consommation moyenne

(l/100 km ou km/l ou mpg)

Calculée depuis la dernière remise à zéro des données du parcours.

### Vitesse moyenne

(km/h ou mph)

Calculée depuis la dernière remise à zéro des données du parcours.

### Compteur de temps du Stop & Start

(minutes / secondes ou heures / minutes)

Si votre véhicule est équipé du Stop & Start, un compteur de temps cumule les durées de mise en mode STOP au cours du trajet.

Il se remet à zéro à chaque mise du contact.

## Réglage de l'heure

### Système Audio

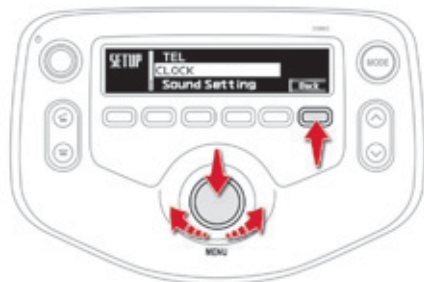

Le réglage de l'heure s'effectue en utilisant la molette "MENU" :

- appuyez sur la molette pour accéder aux menus et valider une sélection,
- tournez la molette pour sélectionner une fonction, un élément dans une liste.

A tout instant, vous pouvez revenir à l'étape précédente en utilisant la touche "Back".

- ☞ Appuyez sur la molette pour accéder aux menus.
- ☞ Tournez la molette pour sélectionner "CLOCK".
- ☞ Appuyez sur la molette pour valider. Le chiffre des heures clignote.
- ☞ Tournez la molette pour régler les heures.
- ☞ Appuyez sur la molette pour valider. Le chiffre des minutes clignote.
- ☞ Tournez la molette pour régler les minutes.
- ☞ Appuyez sur la molette pour valider et sortir du menu.

## Tablette tactile



Appuyez sur "**Configuration**".



Appuyez sur "**Général**".



Sélectionnez "**Horloge**".

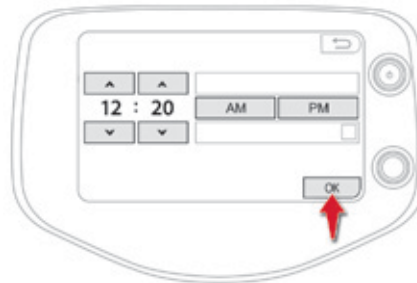

Réglez l'heure et les minutes en utilisant les flèches matérialisées sur l'écran.

Choisissez le format de l'heure.

Appuyez sur "**OK**" pour valider et quitter le menu.

## Clés

Elles permettent d'actionner les serrures des portes avant, le coffre, l'antivol de direction, la commande de neutralisation de l'airbag frontal passager et de mettre le contact.

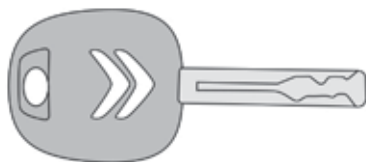

### Verrouillage

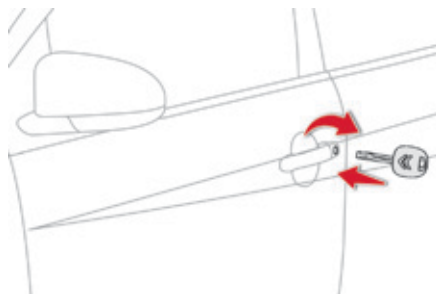

- Insérez la clé dans la serrure de l'une des portes avant et tournez-la vers l'arrière du véhicule pour verrouiller la porte concernée.
- Insérez la clé dans la serrure du coffre et tournez-la vers la droite pour le verrouiller.

### Déverrouillage

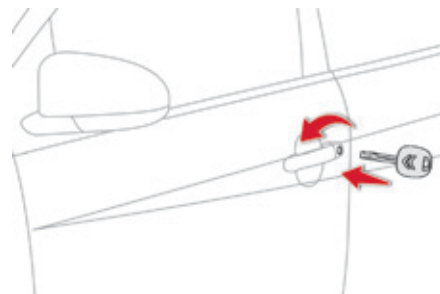

- Insérez la clé dans la serrure de l'une des portes avant et tournez-la vers l'avant du véhicule pour déverrouiller la porte concernée.
- Insérez la clé dans la serrure du coffre et tournez-la vers la gauche pour le déverrouiller.



# Télécommande

Elle assure à distance les fonctions de verrouillage - déverrouillage et la localisation du véhicule.

## Dépliage / Repliage de la clé

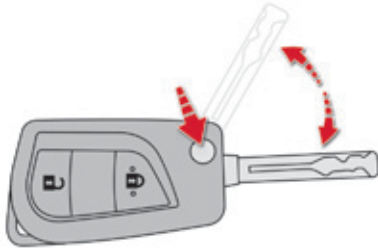

- ☞ Appuyez sur ce bouton pour la déplier / replier.

## Verrouillage



- ☞ Appuyez sur le cadenas fermé pour verrouiller le véhicule.

Les feux indicateurs de direction clignotent une fois.

- i** Après verrouillage si vous constatez qu'une porte est mal fermée, refermez-la puis reverrouillez le véhicule.

## Déverrouillage



- ☞ Appuyez sur le cadenas ouvert pour déverrouiller le véhicule.

Les feux indicateurs de direction clignotent deux fois.

En cas de déverrouillage et sans aucune action sur les portes, le véhicule se reverrouillera automatiquement au bout de trente secondes environ.

## Localisation du véhicule



- ☞ Appuyez sur le cadenas fermé pour localiser votre véhicule verrouillé sur un parc de stationnement.

Ceci est signalé par l'allumage des feux indicateurs de direction pendant quelques secondes.

- i** La télécommande haute fréquence est un système sensible ; ne la manipulez pas dans vos poches au risque de déverrouiller le véhicule à votre insu. Évitez de manipuler les boutons de votre télécommande hors de portée de votre véhicule, vous risquez de la rendre inopérante.

## Changement de la pile de la télécommande

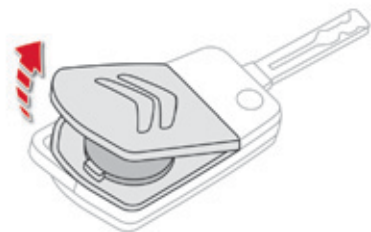

Pile réf. : CR 2016 / 3 volts.

- ☞ Déclippez le couvercle à l'aide d'un petit tournevis au niveau de l'encoche.
- ☞ Relevez le couvercle.
- ☞ Faites sortir la pile usée hors de son logement.
- ☞ Mettez en place la pile neuve dans son logement en respectant le sens d'origine.
- ☞ Clippez le couvercle.



Ne jetez pas les piles de télécommande, elles contiennent des métaux nocifs pour l'environnement. Rapportez-les au réseau CITROËN, ou à tout autre point de collecte agréé.

## Antidémarrage électronique

Il verrouille le système de contrôle du moteur dès la coupure du contact et empêche la mise en route du véhicule par effraction.

La clé contient une puce électronique qui possède un code particulier. A la mise du contact, le code doit être reconnu pour que le démarrage soit possible.

En cas de dysfonctionnement, votre véhicule ne démarre pas.

Consultez le réseau CITROËN ou un atelier qualifié.



N'apportez aucune modification au système d'antidémarrage électronique.

# Système "Accès et Démarrage Mains Libres"

Système permettant l'ouverture, la fermeture et le démarrage du véhicule en gardant la clé électronique sur soi.

2

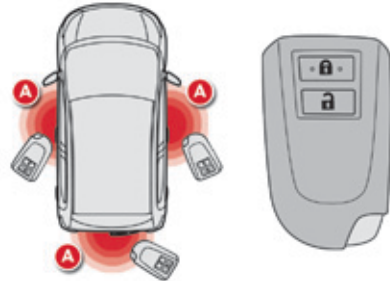

## Clé électronique

Cette clé électronique peut également être utilisée comme une télécommande. Reportez-vous à la rubrique "Télécommande". Elle comporte une clé de secours intégrée.

**i** Par sécurité, les zones de détection dans lesquelles la clé électronique est opérationnelle ont un rayon d'environ 70 cm autour de chaque bouton d'ouverture.

## Ouverture du véhicule

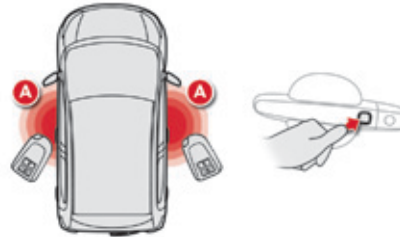

## Déverrouillage par les portes

☞ Avec la clé électronique sur vous dans l'une des zones de reconnaissance **A**, appuyez sur l'un des boutons situés sur les poignées de portes avant pour déverrouiller le véhicule. Tirez ensuite la poignée pour ouvrir la porte.

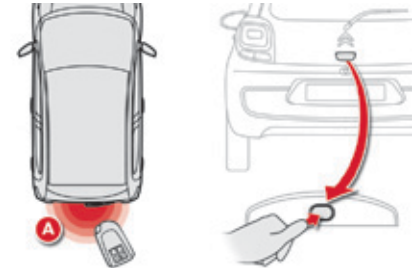

## Déverrouillage par le coffre

☞ Avec la clé électronique sur vous dans la zone de reconnaissance **A** située à l'arrière, appuyez sur le bouton situé sous la poignée de coffre pour déverrouiller le véhicule, et entrebailer le volet de coffre. Soulevez ensuite le volet de coffre pour l'ouvrir.

**i** Le déverrouillage du véhicule est signalé par le clignotement des feux indicateurs de direction (deux fois).

## Fermeture du véhicule

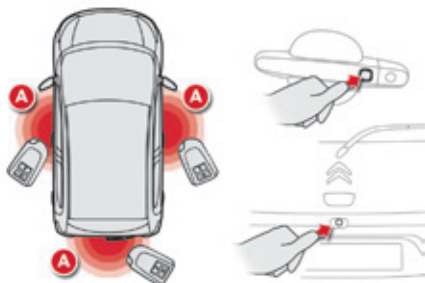

### Verrouillage

☞ Avec la clé dans l'une des zones de reconnaissance **A**, appuyez sur l'un des boutons situés sur les poignées de porte avant ou appuyez sur le bouton situé sur le seuil de coffre.

**i** Les feux indicateurs de direction s'allument une fois.

**i** Si une des portes ou le coffre reste ouvert ou si une clé électronique du système Accès et Démarrage Mains Libres est laissée à l'intérieur du véhicule, vous êtes avertis par un signal sonore et le verrouillage centralisé ne s'effectue pas.

**i** Si la clé électronique est laissée à l'intérieur après la coupure du moteur, un signal sonore continu retentira à l'ouverture de la porte conducteur.

**i** En cas de déverrouillage et sans aucune action sur les portes ou le coffre, le véhicule se reverrouillera automatiquement au bout de trente secondes environ.

**!** N'exposez jamais la clé électronique à des températures extrêmes (inférieure à -20°C et supérieure à +60°C), cela engendrerait des dysfonctionnements.

**!** Pour des raisons de sécurité ou de vol, ne laissez jamais votre clé électronique dans le véhicule même lorsque vous êtes à proximité de celui-ci. Il est recommandé de la garder sur soi.

## Procédure de secours

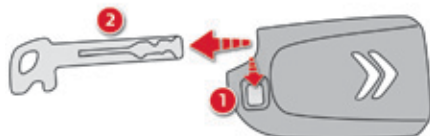

La clé intégrée sert à verrouiller ou déverrouiller le véhicule lorsque la clé électronique ne peut pas fonctionner et en cas de dysfonctionnement du système "Accès et Démarrage Mains Libres" :

- usure de la pile, batterie véhicule déchargée ou débranchée, ...
  - véhicule situé dans une zone à forts rayonnements électromagnétiques.
- ☞ Maintenez le loquet 1 pour extraire la clé intégrée 2.

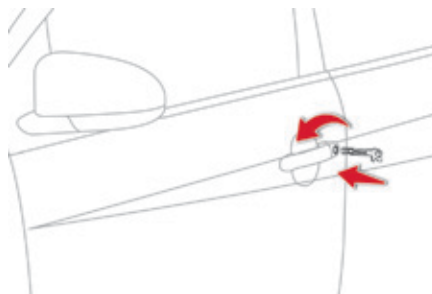

### Déverrouillage

- ☞ Insérez la clé intégrée dans la serrure, côté conducteur, et tournez-la vers l'avant du véhicule pour déverrouiller le véhicule.

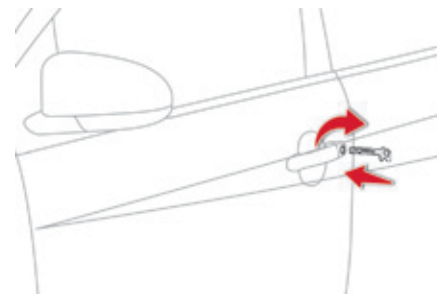

### Verrouillage

- ☞ Insérez la clé intégrée dans la serrure, côté conducteur, et tournez-la vers l'arrière du véhicule pour verrouiller le véhicule.

## Économie de la pile de la clé électronique

Afin de préserver la pile, il est possible d'empêcher la clé électronique de fonctionner (pas de réception d'ondes radio).



- ☞ Appuyez deux fois sur le cadenas ouvert, tout en maintenant l'appui sur le cadenas fermé.



Vérifiez que le voyant situé sur la clé électronique clignote 4 fois.

Lorsque cette fonction est activée, le système "Accès et Démarrage Mains Libres" est inopérant.

Pour réactiver la clé électronique, appuyez sur l'un des boutons (cadenas ouvert ou fermé).

## Changement de la pile de la clé électronique

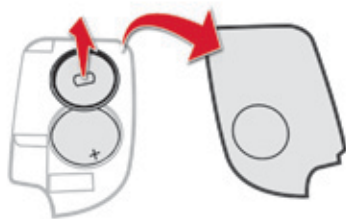

Pile réf. : CR2032 / 3 volts.



Lorsque la pile de la clé électronique est défectueuse, ce témoin s'allume au combiné.

- ☞ Déclippez le couvercle à l'aide d'un petit tournevis au niveau de l'encoche.
- ☞ Retirez le couvercle.
- ☞ Retirez le cache de protection de la pile, en le tirant vers le haut.
- ☞ Faites sortir la pile usée hors de son logement.
- ☞ Mettez en place la pile neuve dans son logement en respectant le sens d'origine.
- ☞ Remettez le cache de protection.
- ☞ Clippez le couvercle sur le boîtier.

## **!** Perte des clés

Rendez-vous dans le réseau CITROËN avec le certificat d'immatriculation du véhicule, votre pièce d'identité et si possible, l'étiquette comportant le code des clés.

Le réseau CITROËN pourra rechercher le code clé et le code transpondeur pour commander une nouvelle clé.

## **Télécommande / Clé électronique**

Ces dispositifs haute fréquence sont des systèmes sensibles ; ne les manipulez pas dans vos poches au risque de déverrouiller le véhicule à votre insu.

Évitez de manipuler les boutons de votre télécommande ou de votre clé électronique hors de portée et hors de la vue de votre véhicule. Vous risquez de la rendre inopérante. Il serait alors nécessaire de procéder à une nouvelle réinitialisation.

## **Fermeture du véhicule**

Par mesure de sécurité, ne laissez jamais d'enfant seul à bord, sauf pour une très courte durée.

Dans tous les cas, retirez impérativement la clé du contacteur, ou prenez la clé électronique sur vous en quittant le véhicule.

## **Lors de l'achat d'un véhicule d'occasion**

Faites vérifier l'appairage de toutes les clés en votre possession par le réseau CITROËN, afin d'être sûr que seules vos clés permettent l'accès et le démarrage de votre véhicule.

## Portes

### Verrouillage/déverrouillage de l'intérieur

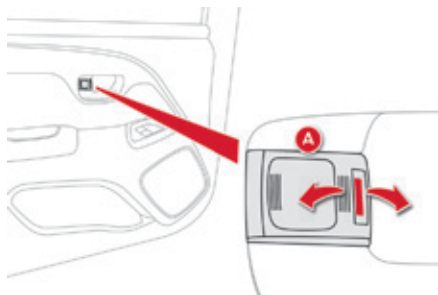

Pour verrouiller/déverrouiller une porte, appuyez/tirez sur le bouton **A**.

### Véhicules sans verrouillage centralisé

Une action sur le bouton **A** verrouille/déverrouille uniquement la porte concernée.

### Véhicules avec verrouillage centralisé

Une action sur le bouton **A**, côté conducteur, verrouille/déverrouille toutes les portes et le coffre.

Une action sur le bouton **A**, côté passager, verrouille/déverrouille uniquement la porte concernée.

**i** Une action sur la poignée permet toujours d'ouvrir la porte de l'intérieur, même lorsqu'elle est verrouillée.

**!** Rouler avec les portes verrouillées peut rendre l'accès des secours dans l'habitacle plus difficile en cas d'urgence.

### Porte ouverte



En cas de porte ouverte, le plafonnier reste allumé si le bouton est dans cette position.



# Verrouillage / déverrouillage et ouverture du coffre

## Avec la clé

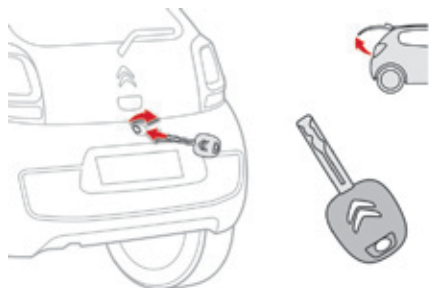

- Insérez la clé dans la serrure et tournez-la vers la droite pour déverrouiller et entrebâiller le volet de coffre. Le véhicule reste verrouillé.
- Soulevez le volet de coffre par la poignée extérieure pour l'ouvrir.

Dès que vous refermez le volet de coffre, il se reverrouille aussitôt.

## Avec la télécommande

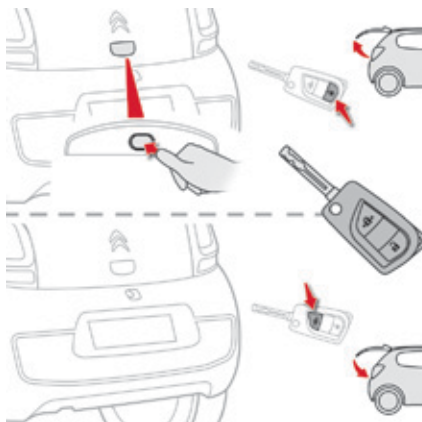

- ☞ Appuyez sur le cadenas ouvert pour déverrouiller le véhicule et le coffre.

- ☞ Appuyez sur le bouton d'ouverture pour entrebâiller le volet de coffre.
- ☞ Soulevez le volet de coffre par la poignée extérieure pour l'ouvrir.



- ☞ Appuyez sur le cadenas fermé pour verrouiller le coffre et le véhicule.

## Avec le système "Accès et Démarrage Mains Libres"

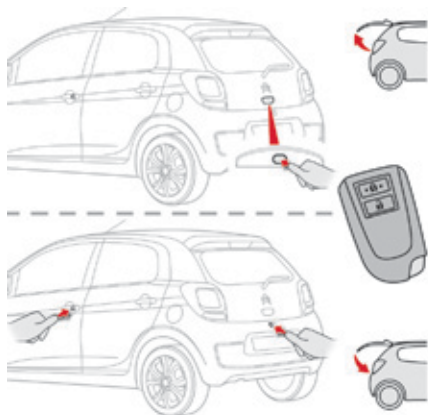

- ☞ Avec la clé électronique sur vous, appuyez sur la commande d'ouverture du coffre pour le déverrouiller et l'entrebâiller. Le véhicule est aussi déverrouillé.
- ☞ Soulevez le volet de coffre par la poignée extérieure pour l'ouvrir.

Si le véhicule avait été déverrouillé au préalable par les portes avant, il n'est pas nécessaire d'avoir la clé électronique sur vous pour utiliser la commande d'ouverture du coffre.

- ☞ Avec la clé électronique sur vous, appuyez sur le bouton situé sur le seuil de coffre pour le verrouiller.  
ou  
Verrouillez le véhicule par les portes avant.

**!** Lors de la fermeture du coffre, veillez à ne pas claquer le volet de coffre : accompagnez sa fermeture et relâchez-le en fin de course.

## Lève-vitres avant électriques\*

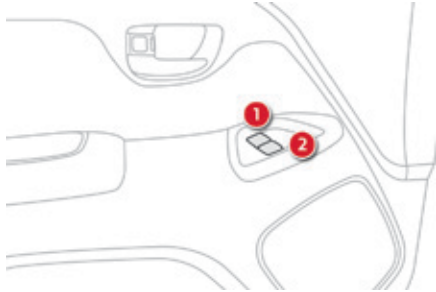

1. Lève-vitre électrique avant gauche.
2. Lève-vitre électrique avant droit.

Après la mise du contact, appuyez sur l'une des commandes pour ouvrir ou tirez-la pour fermer. La vitre s'arrête dès que vous relâchez la commande.

**i** Le conducteur dispose des commandes pour lui et le passager avant.

**i** Les lève-vitres sont inactifs, contact coupé.

**!** La manoeuvre de fermeture des vitres peut occasionner de sérieuses blessures. Assurez-vous que rien n'empêche la remontée des vitres, et faites particulièrement attention aux enfants.

## Vitres de custode

Sur les versions 5 portes, dispositif pour aérer les places arrière en limitant l'entrebâillement de la vitre.

### Ouverture

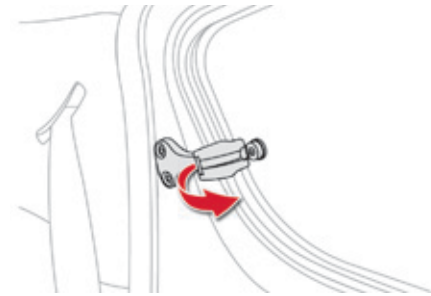

- ☞ Basculez le levier vers l'extérieur.
- ☞ Poussez-le à fond pour verrouiller la vitre en position ouverte.

### Fermeture

- ☞ Tirez le levier pour déverrouiller la vitre.
- ☞ Basculez le levier à fond vers l'intérieur pour verrouiller la vitre en position fermée.

\* Suivant version.

## Toit toile électrique\*

Votre véhicule peut être équipé d'un toit toile à commande électrique.

### Commande électrique d'ouverture et de fermeture

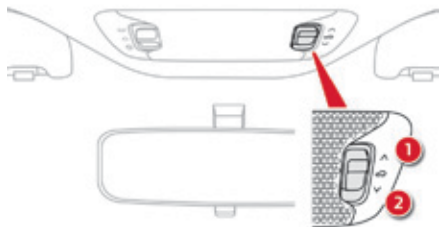

L'ouverture et la fermeture du toit sont réalisées par appui sur la commande située au plafonnier, dans le sens de l'ouverture 1 et dans le sens de la fermeture 2.

**i** La forme asymétrique de la commande d'ouverture permet d'éviter les manœuvres de fermeture par inadvertance.

**i** Les manœuvres du toit sont possibles contact mis, moteur tournant et en roulant.

**!** Afin de préserver la charge de la batterie, il est conseillé de réaliser les manœuvres du toit **moteur tournant**.

**i** Pendant une manœuvre de toit réalisée contact mis, le démarrage du moteur peut entraîner, selon l'état de charge de la batterie, l'arrêt du toit. Pour reprendre le mouvement du toit, réitérer la demande de manœuvre après le démarrage du moteur.

**!** La manœuvre du toit peut occasionner de sérieuses blessures : avant de le manœuvrer, assurez-vous qu'aucun occupant du véhicule ou aucune personne à l'extérieur du véhicule n'est exposé à un risque lié au mouvement du toit et qu'aucun objet n'entrave cette manœuvre.

\* Suivant version.

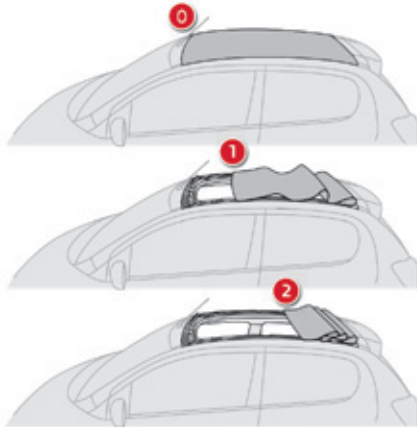

## Positions du toit

**Position 0** : Toit complètement fermé.

**Position 1** : Position d'arrêt de la fermeture automatique du toit.

**Position 2** : Toit complètement ouvert.

## Ouverture

☞ Appuyez brièvement sur la commande dans le sens de l'ouverture pour ouvrir le toit par paliers.

ou

☞ Appuyez de façon maintenue sur la commande dans le sens de l'ouverture, jusqu'à l'amorçage de la manoeuvre, pour ouvrir le toit complètement. Un nouvel appui arrête le mouvement du toit.

## Fermeture

☞ Appuyez brièvement sur la commande dans le sens de la fermeture pour fermer le toit par paliers.

ou

☞ Appuyez de façon maintenue sur la commande dans le sens de la fermeture, jusqu'à l'amorçage de la manoeuvre, pour fermer le toit jusqu'à la position 1. Un nouvel appui arrête le mouvement du toit.

☞ Pour fermer le toit complètement, maintenez la commande enfoncée (entre les positions 1 et 0) jusqu'à entendre le verrouillage du toit.

! La manoeuvre de fermeture du toit peut occasionner de sérieuses blessures : faites particulièrement attention aux enfants.

Si le toit ne se ferme pas correctement :

- vérifiez que rien n'entrave la fermeture (contact coupé),
- réitérez la demande de fermeture (moteur tournant).

Si le problème persiste, consultez le réseau CITROËN ou un atelier qualifié.

### Protection des moteurs électriques de la commande d'ouverture et de fermeture du toit

Lors de manoeuvres répétitives d'ouverture et de fermeture du toit, il se peut que l'échauffement des moteurs électriques ne permette plus l'ouverture, ni la fermeture de celui-ci. Laissez refroidir les moteurs sans effectuer de manoeuvre pendant dix minutes.

### Anomalie de fonctionnement

**i** En cas d'anomalie électrique, consultez le réseau CITROËN ou un atelier qualifié.

### Déflecteur aéro-acoustique

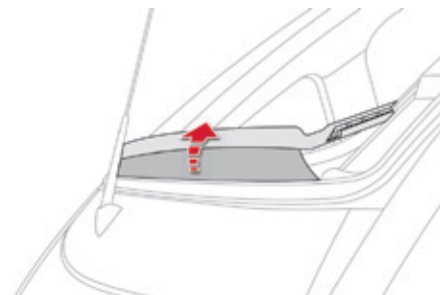

Un déflecteur aéro-acoustique est disponible afin d'améliorer le confort acoustique des occupants du véhicule dans certaines conditions de roulage (vitesse élevée), en limitant, dans l'habitacle, les remous liés au déplacement de l'air.

A l'ouverture du toit, le déflecteur se déploie. A la fermeture du toit, le déflecteur se replie automatiquement.

## Précautions d'usage

**!** Ne posez jamais d'objets sur le toit ouvert ou fermé.  
Ne vous asseyez jamais ou ne posez aucun objet sur la traverse du toit lorsque celui-ci est ouvert.

Pour ne pas endommager le toit, veuillez à ne pas l'ouvrir en cas de neige ou de verglas.

N'utilisez jamais d'outils pointus pour retirer la neige ou le verglas accumulé sur le toit.

Afin de limiter l'apparition de plis sur la toile, il est recommandé de ne pas laisser le toit ouvert pendant de longues périodes.

Il est déconseillé de faire fonctionner le système d'air conditionné du véhicule lorsque le toit est ouvert.

**i** En cas de stationnement prolongé du véhicule à l'extérieur, il est conseillé de protéger le toit par une bâche.

Il est conseillé de fermer le toit lorsque vous laissez le véhicule en stationnement.

Même si le toit est fermé, il est plus prudent de ne pas laisser d'objet de valeur à l'intérieur du véhicule.

Lorsque vous quittez le véhicule, coupez le contact puis retirez la clé (ou prenez la clé électronique sur vous) pour éviter toute manoeuvre involontaire du toit.

## Conseils d'entretien

Les recommandations générales d'entretien de votre véhicule sont détaillées dans le carnet d'entretien et de garanties.

### Toile

**i** Avant de laver la toile, éliminez le maximum de saleté possible de la surface en utilisant une brosse souple ou un aspirateur.

**i** Pour éliminer des tâches, tamponnez-les (sans jamais les frotter) avec une éponge et de l'eau savonneuse, puis rincez immédiatement la toile à l'eau claire.

**!** N'utilisez jamais de produits chimiques, de détergents, de détachants, de solvants, d'alcool, d'essence,... pour nettoyer la toile.

**!** Afin de ne pas endommager le toit :

- n'utilisez jamais le lavage à haute pression,
- ne lavez jamais votre véhicule dans une station automatique à rouleaux.

**!** Éliminez immédiatement les fientes d'oiseaux ou les résines végétales dont la causticité pourrait endommager la toile.

**!** Pour imperméabiliser la toile, utilisez exclusivement des produits imperméabilisants spécifiques pour capotes en toile.

**i** Laissez sécher le véhicule à l'ombre et évitez de l'exposer directement au soleil.

**i** Afin d'assurer un entretien régulier de la toile et de conserver son aspect d'origine, nous vous conseillons d'utiliser le produit écologique "Démoustiqueur - Nettoyeur toits toilés" de la gamme "TECHNATURE". Pour vous procurer ce produit, rendez-vous dans le réseau CITROËN.

### Déflecteur aéro-acoustique

**i** Nous vous recommandons de nettoyer le déflecteur aéro-acoustique **avec délicatesse** en utilisant une brosse souple.



## Sièges avant à réglages manuels

Par mesure de sécurité, les réglages de sièges doivent impérativement être effectués à l'arrêt.

### Longitudinal



- ☞ Soulevez la commande et faites coulisser le siège vers l'avant ou vers l'arrière.

### Inclinaison du dossier



- ☞ Soulagez le dossier de votre poids.
- ☞ Tournez la molette pour obtenir l'inclinaison désirée.

### Hauteur du siège conducteur\*

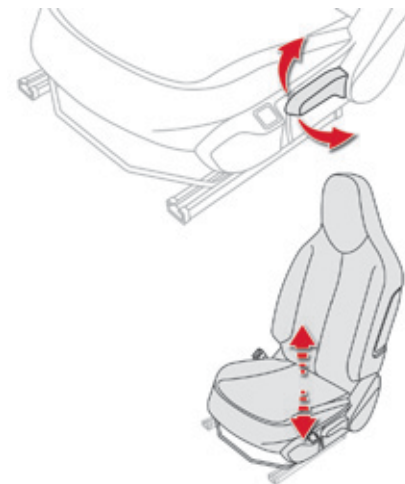

- ☞ Tirez la commande vers le haut pour monter ou poussez-la vers le bas pour descendre, autant de fois que nécessaire pour obtenir la position recherchée.

\* Suivant version.

**i** Avant d'effectuer une manœuvre de recul du siège, vérifiez que rien ni personne ne gêne la course du siège à l'arrière, afin d'éviter tout risque de pincement ou de blocage du siège liés à la présence d'objets encombrants déposés sur le plancher derrière le siège ou de passagers arrière. En cas de blocage, interrompez immédiatement la manœuvre.

# 3

## Commande de siège chauffant

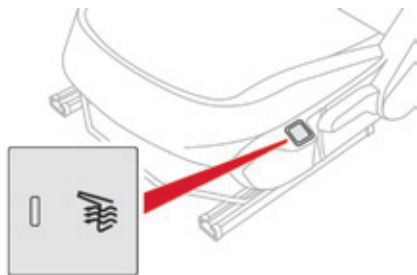

Moteur tournant, les sièges avant peuvent être chauffés séparément.

- ☞ Appuyez sur la commande. Le voyant s'allume.
- ☞ Une nouvelle pression interrompt le fonctionnement.

La température est régulée automatiquement.

La fonction siège chauffant est neutralisée environ deux minutes après coupure du contact. Pour la réactiver, mettez le contact et appuyez de nouveau sur la commande.



Eteignez les sièges chauffants dès que vous le jugerez nécessaire, car une plus faible consommation de courant permet une diminution de la consommation de carburant.

## Accès aux places arrière (3 portes)



- ☞ Tirez cette commande vers vous pour rabattre le dossier et avancez le siège. Lors de la remise en place, accompagnez le siège jusqu'au verrouillage complet du dossier et de l'assise.



Vérifiez que rien ou personne n'empêche la glissière du siège de revenir à sa position initiale. Veillez au bon enroulement de la ceinture pour ne pas gêner l'accès des passagers aux places arrière.

## Sièges arrière

Votre véhicule est équipé d'une banquette arrière avec une assise monobloc fixe, et selon version :

- d'un dossier rabattable par moitié (50/50),
- d'un dossier monobloc rabattable.

### Rangement des ceintures

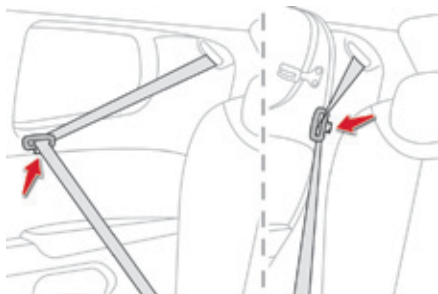

#### 3 portes

Lorsqu'elles ne sont pas utilisées, ou avant de rabattre le(s) dossier(s) de la banquette, veillez à ranger les ceintures arrière en insérant les pènes dans les logements dédiés, situés sur les montants latéraux.

#### 5 portes

### Rabattement du dossier de la banquette

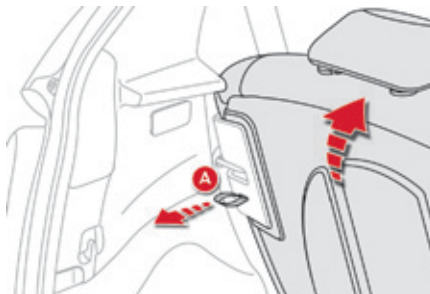

Le rabattement s'effectue de l'arrière du véhicule, coffre ouvert.

- ☞ Placez les appuis-tête en position basse. Reportez-vous à la rubrique "appuis-tête arrière".
- ☞ Tirez la (ou les) sangle(s) **A**, située(s) derrière le (ou les) dossier(s) pour le(s) débloquer, et rabattez-le(s) sur l'assise.

### Remise en place du dossier de la banquette

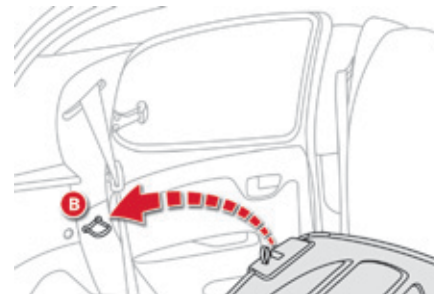

- ☞ Rabattez le dossier vers l'arrière et verrouillez-le sur l'ancrage **B**.
- ☞ Vérifiez le bon verrouillage du dossier de la banquette.

# 3

## Appuis-tête arrière\*

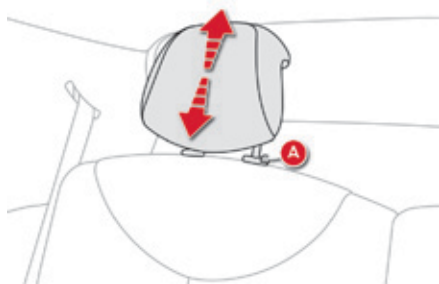

Les appuis-tête arrière sont démontables et ont deux positions :

- haute, position d'utilisation.
- basse, position de rangement.

Pour monter l'appui-tête, tirez-le vers le haut.

Pour le descendre, appuyez sur l'ergot **A**, puis sur l'appui-tête.

Pour le retirer :

- basculez légèrement le dossier,
- amenez l'appui-tête en position haute,
- appuyez sur l'ergot **A** tout en tirant l'appui-tête vers le haut.

Pour le remettre en place :

- basculez légèrement le dossier,
- engagez les tiges de l'appui-tête dans les orifices.

Pour atteindre la position basse, appuyez sur l'ergot **A**.

\* Suivant version.

# Rétroviseurs

## Rétroviseurs extérieurs manuels

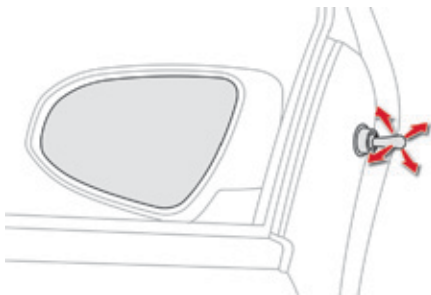

- ☞ Manipulez le levier dans les quatre directions pour régler le rétroviseur.

## Rétroviseurs extérieurs électriques

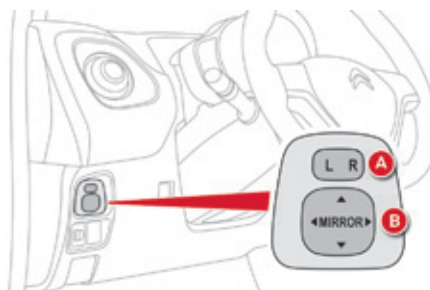

### Réglage

- ☞ Placez la commande **A** à droite ou à gauche pour sélectionner le rétroviseur correspondant.
- ☞ Déplacez la commande **B** dans les quatre directions pour effectuer le réglage.
- ☞ Remettez la commande **A** en position centrale.



Les objets observés sont en réalité plus près qu'ils ne paraissent. Prenez cela en compte pour apprécier correctement la distance avec les véhicules venant de l'arrière.

## Désembuage - Dégivrage



Utilisez la commande de désembuage - dégivrage de la lunette arrière.

Reportez-vous à la rubrique "Désembuage-dégivrage de la lunette arrière".

## Rabattement / Déploiement

En stationnement, les rétroviseurs sont rabattables manuellement.



Les réglages initiaux sont conservés lors du redéploiement.

## Réglage du volant (avec direction assistée)

### Rétroviseur intérieur manuel

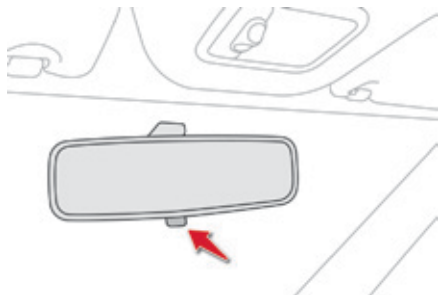

Le rétroviseur intérieur possède deux positions :

- jour (normal),
- nuit (anti-éblouissement).

Pour passer de l'une à l'autre, poussez ou tirez le levier situé sur le bord inférieur du rétroviseur.



- ☞ **A l'arrêt**, maintenez le volant puis abaissez la commande pour le déverrouiller.
- ☞ Réglez à la **hauteur** désirée et relevez la commande pour verrouiller le volant.

**!** Par mesure de sécurité, ces manœuvres ne doivent pas être effectuées en roulant.

### Position de conduite correcte

Avant de prendre la route et pour profiter de l'ergonomie du poste de conduite, réglez dans l'ordre suivant :

- l'inclinaison du dossier,
- la hauteur de l'assise du siège,
- la position longitudinale du siège,
- la hauteur du volant,
- les rétroviseurs extérieurs et intérieur.

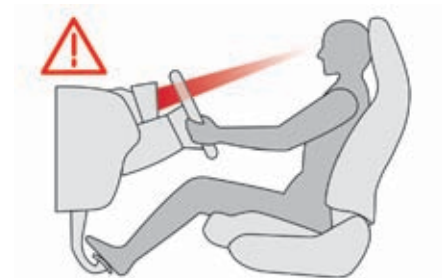

**!** Une fois ces réglages effectués, vérifiez depuis votre position de conduite la bonne visibilité du combiné.

## Ventilation

1. Buses de dégivrage ou de désembuage du pare-brise.
2. Diffuseur central.
3. Aérateurs latéraux.
4. Sorties d'air aux pieds des occupants avant.
5. Sorties d'air aux pieds des occupants arrière (selon version).

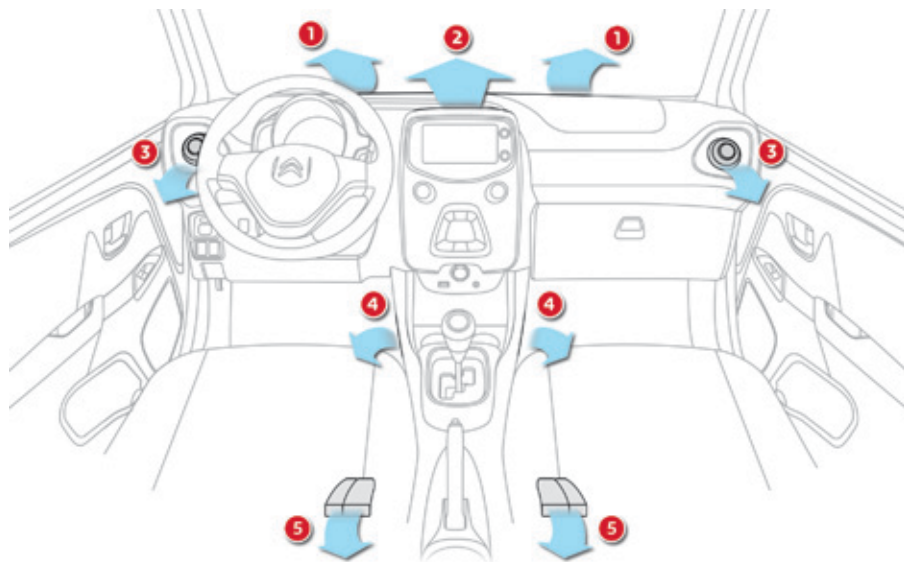
**3**

## Conseils d'utilisation

**i** Si après un arrêt prolongé au soleil, la température intérieure reste très élevée, n'hésitez pas à aérer l'habitacle pendant quelques instants.  
Pour obtenir une répartition d'air parfaitement homogène, veillez à ne pas obstruer la grille d'entrée d'air extérieur, les aérateurs, les passages d'air et les sorties d'air aux pieds des occupants.  
Veillez au bon état du filtre habitacle, situé derrière la boîte à gants, à l'intérieur du groupe de climatisation. Faites remplacer périodiquement les éléments filtrants. Si l'environnement l'impose, changez-le deux fois plus souvent.  
Faites fonctionner le système d'air conditionné 5 à 10 min, une ou deux fois par mois pour le maintenir en parfaite condition de fonctionnement.  
Pour assurer le bon fonctionnement de votre système d'air conditionné, nous vous recommandons également de le faire contrôler régulièrement.  
Si le système ne produit pas de froid, ne l'utilisez pas et contactez le réseau CITROËN ou un atelier qualifié.

**i** La condensation créée par l'air conditionné provoque à l'arrêt un écoulement d'eau normal sous le véhicule.

 Le système d'air conditionné ne contient pas de chlore et ne présente pas de danger pour la couche d'ozone.



# Chauffage

Le système de chauffage fonctionne uniquement moteur tournant.

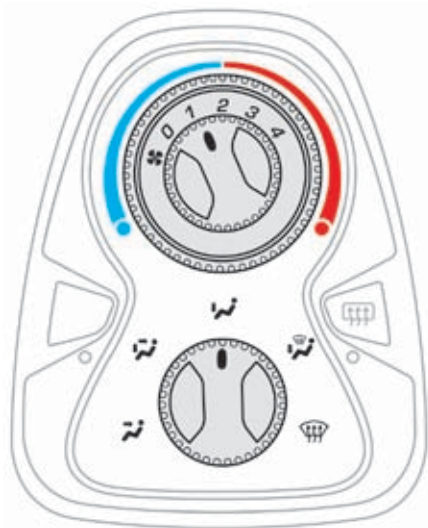

## Réglage de la température



☞ Tournez la commande de bleu (froid) à rouge (chaud) pour moduler la température à votre convenance.

## Réglage du débit d'air



☞ De la position 1 à la position 4, tournez la molette pour obtenir un débit d'air suffisant afin d'assurer votre confort.



Evitez de rouler trop longtemps ventilation arrêtée (risque de formation de buée et de dégradation de la qualité de l'air).

## Réglage de la répartition d'air



Diffuseur central et aérateurs latéraux.



Diffuseur central, aérateurs latéraux et pieds des occupants.



Pieds des occupants.



Pare-brise et pieds des occupants.



Pare-brise.



La répartition de l'air peut être modulée en plaçant la commande sur une position intermédiaire.

# Air conditionné manuel

Ce système fonctionne uniquement moteur tournant.

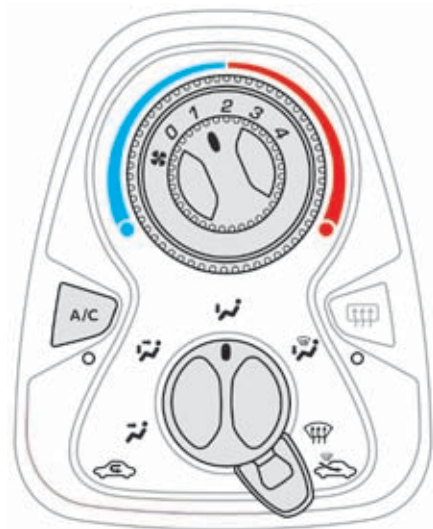

## Réglage du niveau de la température



☞ Tournez la molette de bleu (froid) à rouge (chaud) pour moduler la température à votre convenance.

## Réglage du débit d'air



☞ De la position 1 à la position 4, tournez la molette pour obtenir un débit d'air suffisant afin d'assurer votre confort.

Si vous placez la commande de débit d'air en position 0 (neutralisation du système), le confort thermique n'est plus géré. Un léger flux d'air, dû au déplacement du véhicule, reste néanmoins perceptible.

## Réglage de la répartition d'air



Diffuseur central et aérateurs latéraux.



Diffuseur central, aérateurs latéraux et pieds des occupants.



Pieds des occupants.



Pare-brise et pieds des occupants.



Pare-brise.

## Entrée d'air / Recirculation d'air

La recirculation d'air intérieur permet d'isoler l'habitacle des odeurs et des fumées extérieures.

Dès que possible, revenez en entrée d'air extérieur pour éviter les risques de dégradation de la qualité de l'air et la formation de buée.



- ☞ Déplacez la commande manuelle vers la gauche pour être en position "Recirculation d'air intérieur".



- ☞ Déplacez la commande manuelle vers la droite pour revenir en position "Entrée d'air extérieur".

## Marche / Arrêt de l'air conditionné



L'air conditionné est prévu pour fonctionner efficacement en toutes saisons, vitres fermées.

Il vous permet :

- en été, d'abaisser la température,
- en hiver, au-dessus de 3°C, d'augmenter l'efficacité du désembuage.

### Marche

- ☞ Appuyez sur cette touche, le voyant associé s'allume.



L'air conditionné ne fonctionne pas lorsque le réglage du débit d'air est neutralisé.

### Arrêt

- ☞ Appuyez de nouveau sur la touche, le voyant associé s'éteint.

# Air conditionné automatique

Le système d'air conditionné fonctionne moteur tournant.

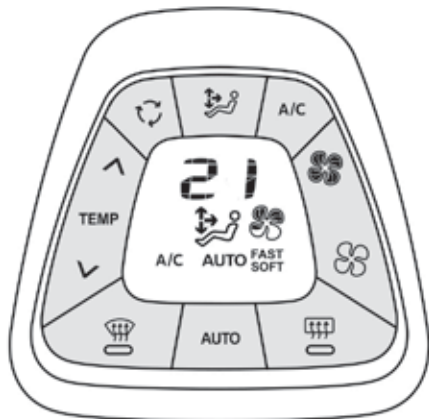

## Programme automatique

Nous vous recommandons d'utiliser ce mode ; il règle automatiquement et de manière optimisée l'ensemble des fonctions suivantes : température dans l'habitacle, débit d'air, répartition d'air et entrée d'air, conformément à la valeur de confort que vous avez sélectionnée.

Ce système est prévu pour fonctionner efficacement en toutes saisons, vitres et toit toile électrique fermés.

Pour votre confort entre deux démarrages de votre véhicule, les réglages sont conservés. Moteur froid, afin d'éviter une trop grande diffusion d'air froid, le débit d'air n'atteindra son niveau optimum que progressivement.

**AUTO** Appuyez sur la touche "AUTO".  
Le symbole "AUTO" s'affiche.

En appuyant de nouveau sur la touche "AUTO", vous pouvez choisir successivement l'un des typages suivants :

**AUTO** Permet un fonctionnement optimal du système.

**AUTO SOFT** Offre le confort thermique tout en limitant le débit d'air.

**FAST AUTO** Privilégie une diffusion d'air dynamique par les aérateurs latéraux essentiellement.

## Reprises manuelles

Il est possible de régler manuellement une ou plusieurs fonctions, tout en maintenant les autres fonctions en mode automatique.

Le symbole "AUTO" s'éteint.

Pour revenir en mode automatique, appuyez sur la touche "AUTO".

Le passage en mode manuel peut générer des désagréments (température, humidité, odeur, buée) et n'est pas optimal pour le confort.

## Réglage de la température

La valeur indiquée sur l'afficheur correspond à un niveau de confort et non pas à une température en degré Celsius ou Fahrenheit.



- ☞ Appuyez sur cette touche vers le bas pour diminuer la valeur ou vers le haut pour l'augmenter.

Un réglage autour de la valeur **21** permet d'obtenir un confort optimal. Néanmoins, selon votre besoin, un réglage entre 18 et 24 est usuel.

En entrant dans le véhicule, si l'ambiance intérieure est très froide ou très chaude, il n'est pas utile de modifier la valeur affichée pour atteindre le confort souhaité. Le système compense automatiquement et le plus rapidement possible l'écart de température.

**i** Pour rafraîchir ou réchauffer au maximum l'habitacle, il est possible de dépasser la valeur minimale de 14 ou maximale de 28.

- ☞ Appuyez sur la touche de réglage de la température vers le bas ou vers le haut jusqu'à afficher "LO" ou "HI".

## Réglage du débit d'air



- ☞ Appuyez sur cette touche pour augmenter le débit d'air.



- ☞ Appuyez sur cette touche pour diminuer le débit d'air.

Le symbole du débit d'air, l'hélice, se remplit progressivement.

## Réglage de la répartition d'air



☞ Appuyez successivement sur cette touche pour orienter alternativement le débit d'air vers :

- le diffuseur central et les aérateurs latéraux,
- le diffuseur central, les aérateurs latéraux et les pieds des passagers,
- les pieds des passagers,
- le pare-brise et les pieds des passagers,
- le diffuseur central, les aérateurs latéraux et le pare-brise,
- le pare-brise.

## Entrée d'air / Recirculation d'air



☞ Une pression sur cette touche permet d'isoler l'habitacle de l'air extérieur.

Le symbole de la recirculation d'air s'affiche.

La recirculation d'air permet d'isoler l'habitacle des odeurs et des fumées extérieures.

Une nouvelle pression sur cette touche ou sur la touche "**AUTO**" assure le retour à la gestion automatique de l'entrée d'air. Le symbole de la recirculation d'air s'éteint.

! Evitez le fonctionnement prolongé en recirculation d'air intérieur (risque de buée et de dégradation de la qualité de l'air).

## Marche / Arrêt de l'air conditionné



☞ Appuyez sur cette touche pour arrêter l'air conditionné.

L'arrêt peut générer des désagréments (humidité, buée).

Une nouvelle pression assure le retour au fonctionnement automatique de l'air conditionné. Le symbole "**A/C**" s'affiche.

## Neutralisation du système



☞ Appuyez sur la touche de réglage du débit d'air jusqu'à ce que le symbole de l'hélice disparaisse.

Cette action neutralise toutes les fonctions du système d'air conditionné.

Le confort thermique n'est plus géré. Un léger flux d'air, dû au déplacement du véhicule, reste néanmoins perceptible.

Une nouvelle pression sur la touche **"AUTO"** réactive le système avec les valeurs précédant la neutralisation.



Evitez de rouler trop longtemps en neutralisant le système (risque de buée et de dégradation de la qualité de l'air).

## Désembuage - Dégivrage avant



Ces sérigraphies vous indiquent le positionnement des commandes pour désembuer ou dégivrer rapidement le pare-brise et les vitres latérales.

En période hivernale, dirigez les aérateurs latéraux vers les vitres latérales afin d'optimiser leur désembuage ou dégivrage.

### Avec le système de chauffage / ventilation

- ☞ Placez les commandes de température et de débit d'air sur la position sérigraphiée dédiée.
- ☞ Placez la commande de répartition d'air en position "Pare-brise".

### Avec le système d'air conditionné manuel

- ☞ Placez les commandes de température et de débit d'air sur la position sérigraphiée dédiée.
- ☞ Placez la commande d'entrée d'air en position "Entrée d'air extérieur" (commande manuelle déplacée vers la droite).
- ☞ Placez la commande de répartition d'air en position "Pare-brise".
- ☞ Mettez en marche l'air conditionné en appuyant sur la touche appropriée ; le voyant de la touche s'allume.

### Avec le système d'air conditionné automatique

- ☞ Appuyez sur cette touche. Le voyant de la touche s'allume.
- ☞ Pour l'arrêter, appuyez de nouveau sur cette touche. Le voyant de la touche s'éteint.

**i** Les autres réglages (débit d'air, répartition d'air...) se font de manière automatique.



# Désembuage - Dégivrage de la lunette arrière



La touche de commande se situe sur la façade des systèmes de chauffage / ventilation ou d'air conditionné.

## Marche

Le désembuage - dégivrage de la lunette arrière ne peut fonctionner que moteur tournant.

- ☞ Appuyez sur cette touche pour dégivrer la lunette arrière et, selon version, les rétroviseurs extérieurs.  
Le voyant associé à la touche s'allume.

## Arrêt

- ☞ Appuyez de nouveau sur cette touche pour éteindre le dégivrage.  
Le voyant associé à la touche s'éteint.



- ☞ Eteignez le dégivrage de la lunette arrière et des rétroviseurs extérieurs (selon version) dès que vous le jugerez nécessaire, car une plus faible consommation de courant permet une diminution de la consommation de carburant.

## Aménagements avant

1. Pare-soleil.
2. Boîte à gants.
3. Système Audio, Tablette tactile ou Rangement.
4. Prise accessoires 12 volts (120 W maxi).  
Bien respecter la puissance sous peine d'abîmer votre accessoire.
5. Prise USB.
6. Prise Jack.
7. Vide-poches et Porte-canettes.
8. Porte-canette.
9. Bacs de porte.  
Rangement d'une bouteille d'eau.

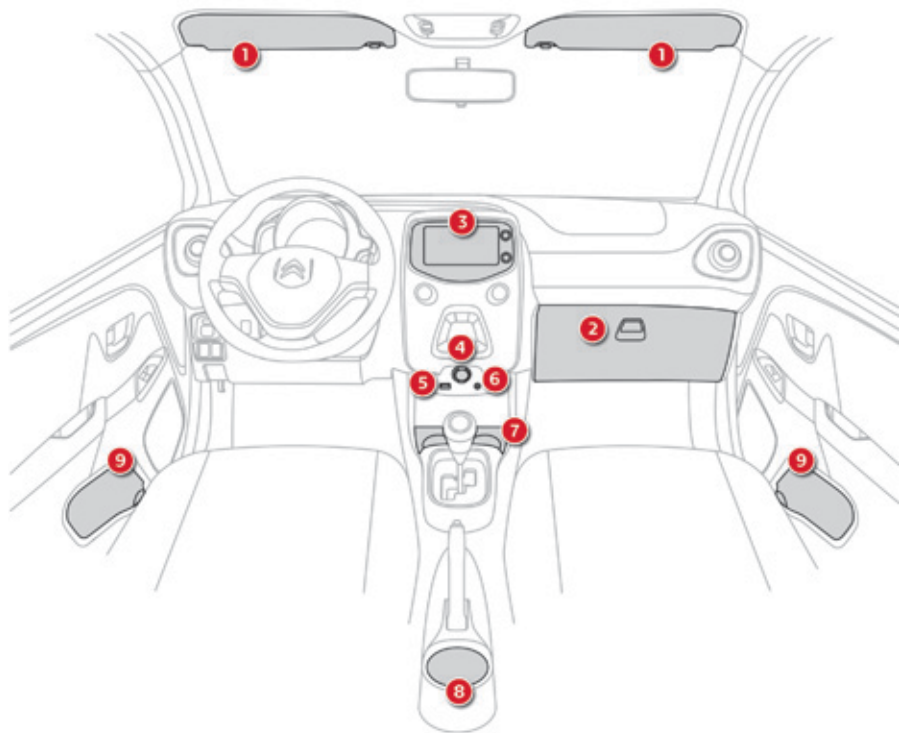

## Pare-soleil

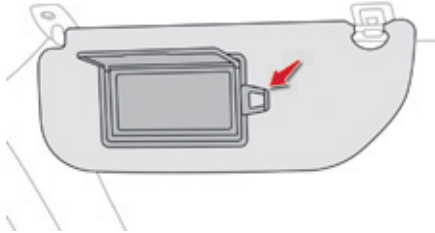

Dispositif de protection contre le soleil venant de face ou de côté.

Les pare-soleil sont munis d'un miroir de courtoisie avec volet d'occultation et d'un porte-carte (ou range-tickets).

## Boîte à gants

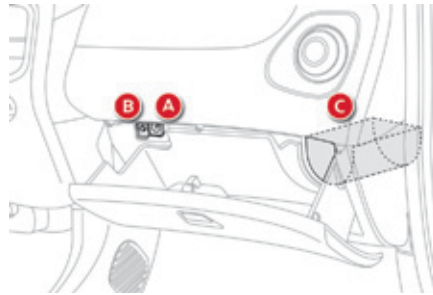

Elle permet le rangement de la documentation de bord du véhicule...

☞ Pour ouvrir la boîte à gants, soulevez la poignée.

Elle renferme la commande de neutralisation de l'airbag passager avant **A** et le bouton de réinitialisation de la détection de sous-gonflage **B** (selon équipement). Elle comporte, sur le côté, un emplacement **C** dédié au rangement d'une bouteille d'eau (1 litre maximum).

## Prise accessoires 12 V

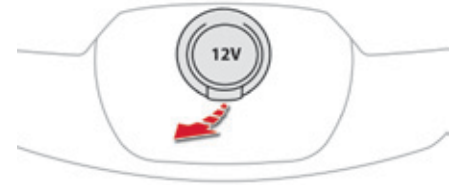

# 4

☞ Pour brancher un accessoire 12 V (puissance maxi : 120 Watts), relevez le couvercle et branchez l'adaptateur adéquat.

**!** Respectez la puissance maximale de la prise (risque de détérioration de votre accessoire).

## Prise USB



**i** Branché sur le port USB, pendant son utilisation, l'équipement nomade peut se recharger automatiquement.

Pour plus de détails sur l'utilisation de cet équipement, reportez-vous à la rubrique "Audio et télématique".

Elle vous permet de brancher un équipement nomade, tel qu'un baladeur numérique de type iPod® ou une clé USB.

Elle lit les fichiers audio qui sont transmis à votre autoradio, pour être écoutés via les haut-parleurs du véhicule.

Vous pouvez gérer ces fichiers avec les commandes au volant ou celles de la façade de l'autoradio.

## Prise JACK



Elle vous permet de brancher un équipement nomade pour écouter vos fichiers audio via les haut-parleurs du véhicule.

La gestion des fichiers se fait à partir de votre équipement nomade.

**i** Pour plus de détails sur l'utilisation de cet équipement, reportez-vous à la rubrique "Audio et télématique".

# Surtapis

Dispositif amovible de protection de la moquette.

## Montage

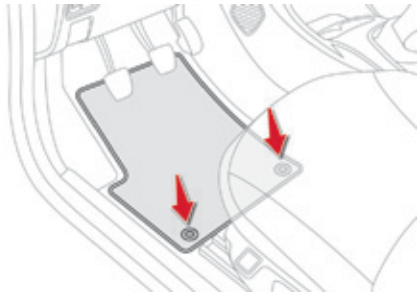

Lors de son premier montage, côté conducteur, utilisez exclusivement les fixations fournies dans la pochette jointe.

Les autres surtapis sont simplement posés sur la moquette.

## Démontage

Pour le démonter côté conducteur :

- ☞ reculez le siège au maximum,
- ☞ déclipsez les fixations,
- ☞ retirez le surtapis.

## Remontage

Pour le remonter côté conducteur :

- ☞ positionnez correctement le surtapis,
- ☞ remettez les fixations en appuyant,
- ☞ vérifiez la bonne tenue du surtapis.

**!** Pour éviter tout risque de blocage des pédales :

- utilisez uniquement des surtapis adaptés aux fixations déjà présentes dans le véhicule ; leur utilisation est impérative,
- ne superposez jamais plusieurs surtapis.

L'utilisation de surtapis non homologués par CITROËN peut gêner l'accès aux pédales et entraver le fonctionnement du limiteur de vitesse ou de la boîte de vitesses ETG.

**4**

## Tablette arrière

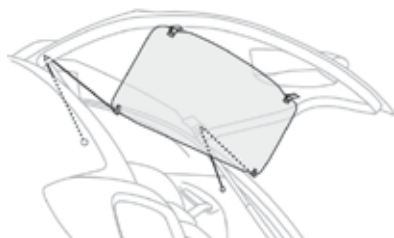

Afin de faciliter le chargement du coffre, la tablette arrière est solidaire du volet de coffre.

Lors de la fermeture du volet de coffre, vérifiez que rien n'entrave le repositionnement de la tablette.

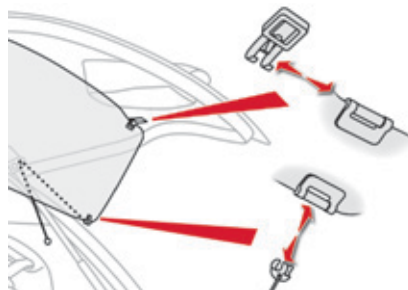

Pour enlever la tablette :

- ☞ ouvrez le volet de coffre,
- ☞ déclipsez les deux cordons,
- ☞ tirez fortement la tablette pour la dégager de ses charnières fixées sur la garniture du volet de coffre.

Vous pouvez ensuite la ranger debout derrière les sièges avant.

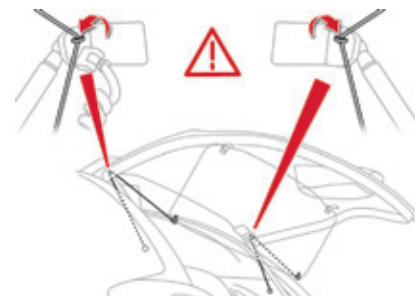

Pour remettre la tablette en place :

- ☞ ouvrez le volet de coffre,
- ☞ positionnez face à vous le dessous de la tablette,
- ☞ clippez la tablette dans les deux charnières,
- ☞ passez les deux cordons dans les crochets-guides situés de chaque côté des vérins,
- ☞ clippez les deux cordons.

**i** Ne placez pas d'objets lourds sur la tablette, car elle risque de se déclipper.

# Aménagements du coffre

1. Crochets.
2. Roue de secours à usage temporaire et outillage.  
ou  
Caisson de rangement.

**!** Veillez à remettre impérativement en place la roue ou le caisson de rangement sous le tapis avant le chargement du coffre.

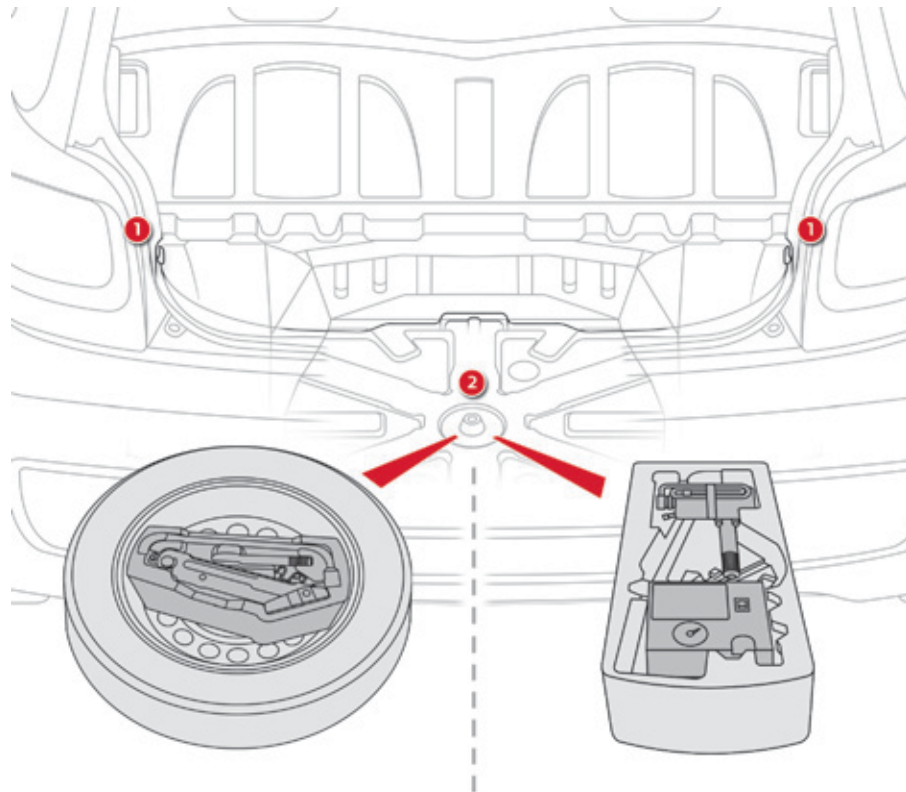
**4**

## Crochets

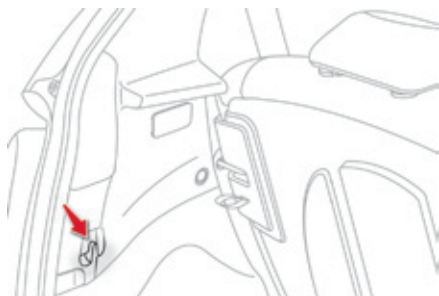

Ils permettent d'accrocher des sacs à provision.

**!** Poids maximal autorisé sur les crochets : **2 kg**.

## Caisson de rangement

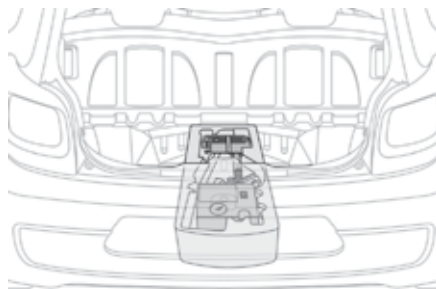

☞ Retirez le tapis de coffre pour accéder au caisson de rangement.

Selon les configurations, il comporte des aménagements dédiés au rangement :

- d'un anneau de remorquage,
- d'un kit de dépannage provisoire de pneumatique,
- ...

**!** Pour les versions avec caisson de rangement : il doit être impérativement remis en place avant le chargement du coffre.



# Démarrage - arrêt du moteur avec la clé

## Contacteur



1. Position "LOCK".
2. Position "ACC".
3. Position "ON".
4. Position "START".

**i** Si vous utilisez de façon prolongée des accessoires (clé en position 2 ou 3) vous risquez de décharger la batterie. Le démarrage de votre véhicule ne sera alors plus possible. **Soyez vigilant.**

## Démarrage avec la clé

### Pour les véhicules équipés d'une boîte de vitesses manuelle :

- ☞ Insérez la clé dans le contacteur.
- ☞ Placez la clé sur la position **2** et déverrouillez la colonne de direction, en tournant légèrement le volant.
- ☞ Appuyez à fond sur la pédale d'embrayage.
- ☞ Placez le levier de vitesses au point mort.
- ☞ Actionnez le démarreur en tournant la clé jusqu'à la position **4 (START)**.
- ☞ Lorsque le moteur tourne, relâchez la clé. Le contacteur se replace automatiquement sur la position **3 (ON)**.

### Pour les véhicules équipés d'une boîte de vitesses ETG :

- ☞ Insérez la clé dans le contacteur.
- ☞ Placez la clé sur la position **2** et déverrouillez la colonne de direction, en tournant légèrement le volant.
- ☞ **Appuyez sur la pédale de frein et maintenez-la enfoncée.**
- ☞ Placez le levier de vitesses en position **N**.
- ☞ Actionnez le démarreur en tournant la clé jusqu'à la position **4 (START)**.
- ☞ Lorsque le moteur tourne, relâchez la clé. Le contacteur se replace automatiquement sur la position **3 (ON)**.

## Arrêt

- ☞ Immobilisez le véhicule.
- ☞ Placez le levier de vitesses au point mort (véhicules équipés d'une boîte de vitesses manuelle), ou en position **N** (véhicules équipés d'une boîte de vitesses ETG).
- ☞ Tournez la clé vers vous en position **2 (ACC)**.
- ☞ Exercez une pression dans l'axe de la clé et tournez-la en position **1 (LOCK)**.
- ☞ Retirez la clé du contacteur.
- ☞ Tournez le volant jusqu'au verrouillage de la colonne de direction.

**i** Évitez d'accrocher un objet lourd à la clé qui pèserait sur son axe dans le contacteur et pourrait engendrer un dysfonctionnement.

### **i** Oubli de la clé

En cas d'oubli de la clé dans le contacteur, un signal sonore retentit à l'ouverture de la porte conducteur.

# Démarrage - arrêt du moteur avec le système Accès et Démarrage Mains Libres

## Changement de mode du véhicule

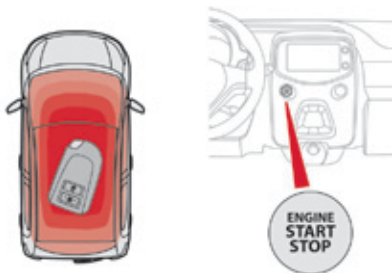

**i** Si vous utilisez de façon prolongée des accessoires, le véhicule basculera automatiquement en mode "OFF" après 20 minutes environ.  
**Restez vigilant** afin d'éviter de décharger la batterie.

**START STOP** Avec la clé électronique à l'intérieur du véhicule ; chaque appui sur le bouton "**START/STOP**", **sans action sur les pédales**, permet le changement de mode du véhicule :

- ☞ Premier appui (Mode "**ACC**").  
Les accessoires (autoradio, prise 12V...) peuvent être utilisés.
- ☞ Deuxième appui (Mode "**ON**").  
Mise du contact.
- ☞ Troisième appui (Mode "**OFF**").

## Démarrage avec la clé électronique



Au premier appui sur le bouton "START/STOP", ce témoin clignote lentement au combiné.

### Pour les véhicules équipés d'une boîte manuelle :

- ☞ Avec la clé électronique à l'intérieur du véhicule, placez le levier de vitesses au point mort et débrayez à fond.



Ce témoin s'allume au combiné.



- ☞ Appuyez sur le bouton "START/STOP", et relâchez-le.

### Pour les véhicules équipés d'une boîte de vitesses ETG :

- ☞ Avec la clé électronique à l'intérieur du véhicule, placez le levier de vitesses sur **N** et appuyez sur la pédale de frein.



Ce témoin s'allume au combiné.



- ☞ Appuyez sur le bouton "START/STOP", et relâchez-le.



Selon la température extérieure, chaque tentative de démarrage peut durer jusqu'à 30 secondes environ. Pendant ce laps de temps, ne réappuyez pas sur le bouton "START/STOP", et ne relâchez ni la pédale d'embrayage ni la pédale de frein (selon votre type de boîte de vitesses). Passé ce délai, si le moteur n'a pas démarré, appuyez de nouveau sur le bouton "START/STOP", pour effectuer une nouvelle tentative.



Si l'une des conditions de démarrage n'est pas appliquée, le témoin du système "Accès et Démarrage Mains Libres" clignote rapidement au combiné. Dans certains cas, il est nécessaire de manoeuvrer le volant tout en appuyant sur le bouton "START/STOP" pour aider au déverrouillage de la colonne de direction.

La présence de la clé électronique à bord du véhicule est indispensable à la mise du contact et au démarrage du moteur. Une fois que le moteur a démarré, vérifiez que la clé électronique est toujours à bord, jusqu'à la fin du trajet : vous ne pourriez pas verrouiller le véhicule.

## Arrêt avec la clé électronique

- ☞ Immobilisez le véhicule.
- ☞ Placez le levier de vitesses au point mort pour les véhicules équipés d'une boîte manuelle, ou sur **N** pour les véhicules équipés d'une boîte de vitesses ETG.



- ☞ Avec la clé électronique à l'intérieur du véhicule, appuyez sur le bouton "**START/STOP**".

Le moteur s'arrête.

La colonne de direction se verrouille à l'ouverture d'une porte ou au verrouillage du véhicule.



Si le véhicule n'est pas immobilisé, le moteur ne s'arrêtera pas.

Un signal sonore continu retentit lorsque vous ouvrez la porte conducteur, et que le véhicule n'est pas en mode "**OFF**".



- ☞ Appuyez de nouveau sur le bouton "**START/STOP**" pour passer en mode "**OFF**".

## Démarrage de secours



Lorsque la clé électronique est dans la zone de reconnaissance et que votre véhicule ne démarre pas après un appui sur le bouton "**START/STOP**", ce témoin clignote au combiné.

- ☞ Placez le levier de vitesses sur **N** pour les véhicules à boîte de vitesses ETG, ou au point mort pour les véhicules à boîte de vitesses manuelle.
- ☞ Mettez en contact le coin de la clé électronique où se situe le voyant avec le bouton "**START/STOP**".  
Un signal sonore retentit lorsque la clé électronique est reconnue, et le véhicule passe en mode "**ON**".
- ☞ Appuyez sur la pédale de frein pour les véhicules à boîte de vitesses ETG ou débrayez à fond pour les véhicules à boîte manuelle.
- ☞ Vérifiez que le témoin du système "Accès et Démarrage Mains Libres" s'allume en vert au combiné.
- ☞ Appuyez sur le bouton "**START/STOP**".  
Le moteur démarre.

Si le moteur ne démarre pas, contactez le réseau CITROËN ou un atelier qualifié.

## Arrêt de secours

En cas d'urgence uniquement, le moteur peut être arrêté sans conditions. Pour cela, appuyez plus de deux secondes sur le bouton "**START/STOP**".

Dans ce cas la colonne de direction se bloque lorsque le véhicule s'immobilise.

## Clé électronique non reconnue

Si la clé électronique n'est plus dans la zone de reconnaissance lorsque vous roulez ou demandez l'arrêt moteur (ultérieurement), un signal sonore vous en avertit.



- ☞ Appuyez plus de deux secondes sur le bouton "**START/STOP**" si vous souhaitez forcer l'arrêt du moteur (**attention le redémarrage ne sera pas possible sans la clé**).

## Frein de stationnement manuel

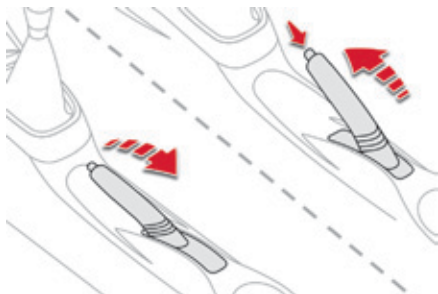

### Verrouillage

- ☞ Tirez le levier de frein de stationnement pour immobiliser votre véhicule.

### Déverrouillage

- ☞ Tirez légèrement le levier de frein de stationnement, appuyez sur le bouton de déverrouillage, puis abaissez à fond le levier.



Véhicule roulant, si le frein est resté serré ou est mal desserré, ce témoin s'allume, accompagné d'un signal sonore.



Lors d'un stationnement dans une pente, braquez vos roues pour les caler contre le trottoir, serrez le frein de stationnement, coupez le contact et engagez une vitesse (véhicule équipés d'une boîte de vitesses manuelle).

## Boîte manuelle 5 vitesses

### Passage de la marche arrière

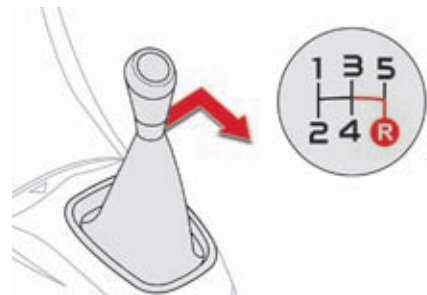

- ☞ Appuyez à fond sur la pédale d'embrayage.
- ☞ Déplacez complètement le levier de vitesses vers la droite, puis vers l'arrière.



Engagez uniquement la marche arrière, véhicule à l'arrêt, moteur au ralenti.

# Boîte de vitesses ETG

La boîte de vitesses ETG à cinq rapports offre, au choix, le confort de l'**automatisme** ou le plaisir du **passage manuel** des vitesses.

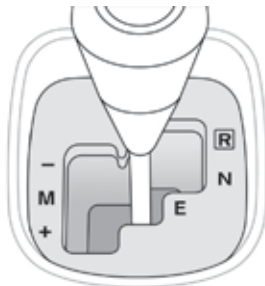

## Levier de vitesses



- R.** Marche arrière (Reverse) : pied sur le frein, déplacez le levier vers la droite puis vers l'avant pour sélectionner cette position.
- N** Point mort (Neutral) : pied sur le frein, sélectionnez cette position pour démarrer.
- E** Mode automatique (Easy) : déplacez le levier vers l'arrière pour sélectionner ce mode.
- M** Mode manuel avec passage séquentiel des vitesses : déplacez le levier vers l'arrière puis vers la gauche pour sélectionner ce mode.

## Commandes sous-volant



-  Appuyez derrière la commande sous-volant "+" pour passer le rapport supérieur.
-  Appuyez derrière la commande sous-volant "-" pour passer le rapport inférieur.

**i** Les commandes sous-volant ne permettent pas de sélectionner le point mort, ni de passer ou de quitter la marche arrière.

## Affichage au combiné

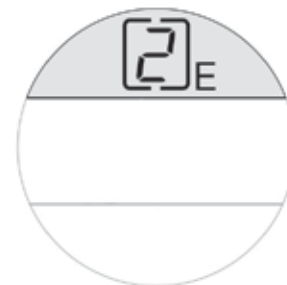

La position du levier de vitesses (**R**, **N**, **E** ou **M**) s'affiche au combiné.  
En mode automatique (Easy), lorsque vous reprenez temporairement le contrôle du passage des vitesses, le rapport engagé s'affiche également au combiné.

# 5

## Démarrage du véhicule

- ☞ Frein de stationnement serré, appuyez sur la pédale de frein puis sélectionnez la position **N**.
- ☞ Démarrez le moteur.

**i** Si vous n'appuyez pas sur la pédale de frein, ou si le levier de vitesses n'est pas en position **N**, le démarrage du moteur est impossible.

- ☞ Pied sur le frein, sélectionnez la position **R**, **E** ou **M**.
- ☞ Desserrez le frein de stationnement.
- ☞ Relâchez progressivement la pédale de frein.  
Le véhicule se déplace aussitôt.

## Fonction de traction autonome

Cette fonctionnalité permet de manoeuvrer le véhicule avec une plus grande souplesse à faible vitesse (manoeuvre de stationnement, embouteillages...).

Après avoir mis préalablement le levier en position **E**, **M** ou **R**, **le véhicule se déplace dès que vous retirez le pied de la pédale de frein**, à faible vitesse, moteur au ralenti.

**!** Moteur tournant, ne laissez jamais des enfants sans surveillance à l'intérieur du véhicule.

**i** La fonction de traction autonome peut être momentanément indisponible si la température de l'embrayage est trop élevée ou si la pente est trop importante. Un signal sonore retentit lorsque la température de l'embrayage est trop élevée.

## Mode Automatique (EASY)

- ☞ Sélectionnez la position **E** à l'aide du levier de vitesses.

La boîte de vitesses fonctionne alors en mode auto-actif, sans intervention du conducteur. Elle sélectionne en permanence le rapport de vitesse le mieux adapté aux paramètres suivants :

- optimisation de la consommation,
- style de conduite,
- profil de la route,
- charge du véhicule.

Pour obtenir une accélération optimale, par exemple lors du dépassement d'un autre véhicule, appuyez fortement sur la pédale d'accélérateur et franchissez le point de résistance.

A tout instant, il est possible de changer de mode, en déplaçant le levier de vitesses de la position **E** à la position **M** et inversement.

**!** Véhicule roulant, ne sélectionnez jamais le point mort **N**.



## Reprise temporaire du contrôle manuel des vitesses

Vous pouvez reprendre temporairement le contrôle du passage des vitesses à l'aide des commandes sous-volant "+" et "-".

Les demandes de changement de rapport sont prises en compte uniquement si le régime moteur le permet. En cas de rejet, un signal sonore retentit.

Le rapport engagé s'affiche au combiné.

Cette fonction vous permet d'anticiper certaines situations comme le dépassement d'un véhicule ou l'approche d'un virage.

Après quelques instants sans action sur les commandes, la boîte de vitesses gère à nouveau les rapports automatiquement.

## Mode manuel

- ☞ Placez le levier de vitesses en position **M**.
- ☞ Augmentez ou diminuez les rapports à l'aide :
  - du levier de vitesses, en donnant des impulsions :
  - vers l'arrière, "+" pour monter les rapports,
  - vers l'avant, "-" pour descendre les rapports.
  - ou des commandes sous-volant "+" ou "-".

Le rapport engagé s'affiche.

Les demandes de changement de rapport sont prises en compte uniquement si le régime moteur le permet.

Il n'est pas nécessaire de relâcher l'accélérateur pendant les changements de rapport. En cas de rejet, un signal sonore retentit.

Lors d'un freinage ou d'un ralentissement, la boîte de vitesses rétrograde automatiquement pour permettre de relancer le véhicule sur le bon rapport.

En cas de forte accélération, le rapport supérieur ne passera pas sans action du conducteur sur le levier de vitesses ou sur les commandes sous-volant (sauf si le régime moteur est proche du régime maxi).

A tout instant, il est possible de changer de mode, en déplaçant le levier de vitesses de la position **M** à la position **E** et inversement.

**!** Véhicule roulant, ne sélectionnez jamais le point mort **N**.

## Marche arrière

Pour engager la marche arrière, le véhicule doit être immobilisé avec le pied sur la pédale de frein.

☞ Sélectionnez la position **R**.

Un signal sonore retentit au passage de la marche arrière.

## Arrêt du véhicule

Le véhicule peut être arrêté quelle que soit la position du levier de vitesses (**N**, **E** ou **R**). Cependant, un signal sonore retentit à l'ouverture de la porte conducteur lorsque le levier de vitesses n'est pas en position **N**.

! Dans tous les cas, vous devez **impérativement serrer le frein de stationnement** pour immobiliser le véhicule.

! En cas d'immobilisation du véhicule, moteur tournant, mettez impérativement le levier de vitesses au point mort **N**.

! Avant toute intervention dans le compartiment moteur, vérifiez que le levier de vitesses est au point mort **N** et que le frein de stationnement est serré.

## Anomalie de fonctionnement



Contact mis, l'allumage de ce témoin indique un dysfonctionnement de la boîte de vitesses.

Consultez le réseau CITROËN ou un atelier qualifié.

# Indicateur de changement de rapport

Système permettant de réduire la consommation de carburant en préconisant le rapport de vitesse le plus adapté.

## Fonctionnement

Selon la situation de conduite et l'équipement de votre véhicule, le système peut vous préconiser de changer de rapport.

Les préconisations d'engagement de rapport ne doivent pas être considérées comme obligatoires. En effet, la configuration de la route, la densité de la circulation ou la sécurité restent des éléments déterminants dans le choix du rapport optimal. Le conducteur garde donc la responsabilité de suivre ou non les indications du système.

Cette fonction ne peut pas être désactivée.

Exemple :

- Vous êtes sur le troisième rapport.
- Vous appuyez sur la pédale d'accélérateur.
- Le système peut vous proposer d'engager un rapport supérieur.



L'information apparaît dans le combiné, sous la forme d'une flèche.

**i** Avec une boîte de vitesses ETG, le système n'est actif qu'en mode manuel.

**i** Avec le moteur VTi 82, le système vous propose d'engager uniquement les rapports supérieurs.

**i** Le système adapte les consignes de changement de rapport en fonction des conditions de roulage (pente, charge,...) et des sollicitations du conducteur (demande de puissance, accélération, freinage,...).

Le système ne propose en aucun cas :

- d'engager le premier rapport,
- d'engager la marche arrière.

## Aide au démarrage en pente

Système maintenant immobilisé un court instant (environ 2 secondes) votre véhicule lors d'un démarrage en pente, le temps que vous passiez de la pédale de frein à la pédale d'accélérateur.

Cette fonction n'est active que lorsque :

- le véhicule a été complètement immobilisé pied sur la pédale de frein,
- certaines conditions de pente sont réunies,
- la porte conducteur est fermée.

La fonction aide au démarrage en pente n'est pas désactivable.

**!** Ne sortez pas du véhicule pendant la phase de maintien temporaire de l'aide au démarrage en pente.

Si vous devez sortir du véhicule moteur tournant, serrez manuellement le frein de stationnement.

### Fonctionnement

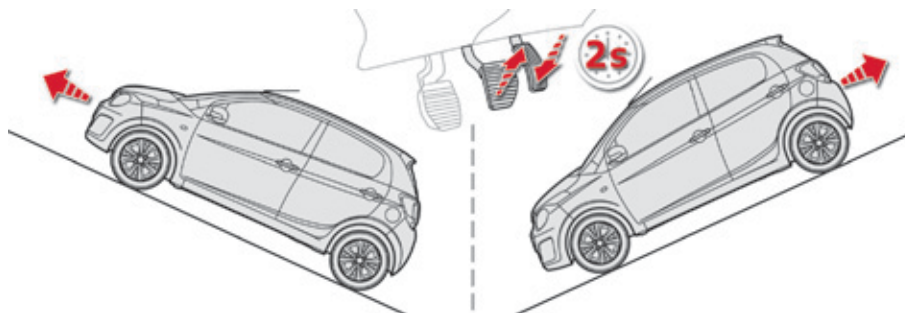

**En pente montante, véhicule à l'arrêt, le véhicule est maintenu un court instant dès que vous relâchez la pédale de frein :**

- si vous êtes en première vitesse ou au point mort en boîte de vitesses manuelle,
- si vous êtes en position **E** ou **M** en boîte de vitesses ETG.

**En pente descendante, véhicule à l'arrêt et marche arrière engagée, le véhicule est maintenu un court instant, dès que vous relâchez la pédale de frein.**

### Anomalie de fonctionnement



Lorsqu'une anomalie du système survient, ce témoin s'allume. Consultez le réseau CITROËN ou un atelier qualifié pour vérification du système.

# Stop & Start (moteur e-VTi 68)

Le Stop & Start met le moteur momentanément en veille - mode STOP - lors des phases d'arrêts de la circulation (feux rouges, encombrements, autres...). Le moteur redémarre automatiquement - mode START - dès que vous souhaitez repartir. Le redémarrage s'effectue de manière instantanée, rapide et silencieuse.

Parfaitement adapté à un usage urbain, le Stop & Start permet de réduire la consommation de carburant, les émissions de gaz polluant et le niveau sonore à l'arrêt.

## Fonctionnement

### Passage en mode STOP du moteur



Ce témoin s'allume au combiné et le moteur se met automatiquement en veille :

- à l'arrêt, lorsque vous vous mettez au point mort et que vous relâchez la pédale d'embrayage.

### Compteurs de temps du Stop & Start

Un compteur de temps partiel cumule les durées de mise en mode STOP au cours du trajet.

Il s'affiche dans l'ordinateur de bord, dès que le Stop & Start agit.

Appuyez sur l'un des boutons de gestion de l'afficheur pour revenir à l'affichage précédent.

Un compteur de temps global cumule les durées de mise en mode STOP depuis la dernière remise à zéro.

Lorsqu'il est affiché, appuyez plus de deux secondes sur l'un des boutons de gestion de l'afficheur pour le remettre à zéro.



Pour votre confort, en manoeuvre de stationnement, le mode STOP est indisponible pendant les quelques secondes qui suivent le désengagement de la marche arrière. Le mode STOP ne modifie pas les fonctionnalités du véhicule, comme par exemple le freinage, la direction assistée, ...



N'effectuez jamais un remplissage en carburant lorsque le moteur est en mode STOP ; coupez impérativement le contact.

### Cas particuliers : mode STOP indisponible

Le mode STOP ne s'active pas principalement lorsque :

- la porte conducteur est ouverte,
- la ceinture de sécurité conducteur est déboutlée,
- le maintien du confort thermique dans l'habitacle le nécessite,
- le désembuage est actif,
- certaines conditions ponctuelles (charge de la batterie, température du moteur, assistance au freinage, véhicule arrêté dans une forte pente, altitude élevée...) ne nécessitent pour assurer le contrôle du système.

## Passage en mode START du moteur



Ce témoin s'éteint et le moteur redémarre automatiquement :

- lorsque vous enfoncez **complètement** la pédale d'embrayage.

## Cas particuliers : déclenchement automatique du mode START

Le mode START se déclenche automatiquement lorsque :

- vous ouvrez la porte conducteur,
- vous ouvrez le capot moteur,
- vous débouclez la ceinture de sécurité conducteur,
- certaines conditions ponctuelles (charge de la batterie, température du moteur, assistance au freinage, véhicule en forte descente, réglage de l'air conditionné...) le nécessitent pour assurer le contrôle du système ou du véhicule.

## Anomalie de fonctionnement



En cas de dysfonctionnement du système, ce témoin clignote au combiné.

Faites vérifier par le réseau CITROËN ou par un atelier qualifié.

## Entretien

! Avant toute intervention sous le capot, neutralisez le Stop & Start pour éviter tout risque de blessure lié à un déclenchement automatique du mode START.

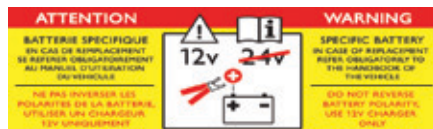

Ce système nécessite une batterie 12 V de technologie et de caractéristiques spécifiques (références disponibles auprès du réseau CITROËN).

Le montage d'une batterie non référencée par CITROËN entraîne des risques de dysfonctionnement du système.

Pour la recharger, utilisez un chargeur 12 V et n'inversez pas les polarités.

! Le Stop & Start fait appel à une technologie avancée. Pour toute intervention sur votre véhicule, adressez-vous à un atelier qualifié disposant de la compétence et du matériel adapté, ce que le réseau CITROËN est en mesure de vous apporter.

## Neutralisation

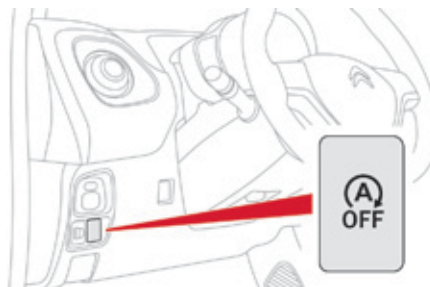

A tout moment, appuyez sur ce bouton pour neutraliser le système.



Ceci est signalé par l'allumage de ce témoin au combiné.

Si la neutralisation a été effectuée en mode STOP, le moteur redémarre immédiatement.

## Réactivation

Appuyez de nouveau sur ce bouton.

Le système est de nouveau actif ; ceci est signalé par l'extinction du témoin au combiné.

Le système se réactive automatiquement à chaque nouveau démarrage du moteur par le conducteur.

# 5

## Limiteur de vitesse (moteur VTi 82)

Système empêchant le véhicule de dépasser la vitesse programmée par le conducteur.

La **mise en marche** du limiteur est manuelle : elle peut être effectuée quelle que soit la vitesse du véhicule. Cependant, si vous roulez à moins de 30 km/h, la vitesse programmée sera fixée à 30 km/h.

La **mise en pause** du limiteur est obtenue par action sur la commande.

En appuyant fortement sur la pédale d'accélérateur, au-delà du point de résistance, il est possible de dépasser momentanément la vitesse programmée.

Pour revenir à la vitesse programmée, il suffit alors de relâcher la pédale d'accélérateur jusqu'à ce que la vitesse de limitation programmée soit de nouveau atteinte.

**i** La valeur de vitesse programmée reste en mémoire à la coupure du contact.

**!** Le limiteur ne peut, en aucun cas, remplacer le respect des limitations de vitesse, ni la vigilance du conducteur.

### Commande au volant

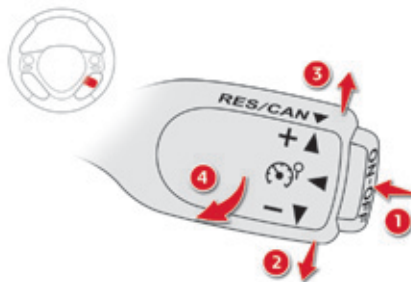

Les commandes de ce système sont regroupées sur cette commande au volant.

1. Activation / désactivation du limiteur : par appui sur l'extrémité de la commande.
2. Diminution de la valeur : par impulsion de la commande vers le bas.
3. Augmentation de la valeur : par impulsion de la commande vers le haut.
4. Marche / pause de la limitation : en tirant la commande vers vous.

### Affichages au combiné



Les informations sont regroupées dans l'afficheur du combiné.

5. Indication de sélection du mode limiteur.
6. Indication de marche / pause de la limitation.
7. Valeur de la vitesse de consigne.



## Marche

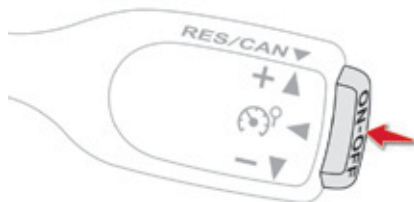

- ☞ Appuyez sur l'extrémité de la commande : la sélection du mode limiteur est réalisée, sans qu'il soit mis en marche.
- ☞ Mettez en marche le limiteur en tirant la commande vers vous, si la vitesse affichée vous convient (par défaut la dernière vitesse programmée).

## Pause

- ☞ Vous pouvez arrêter momentanément le limiteur en tirant de nouveau la commande vers vous : l'afficheur confirme l'arrêt (Pause).
- ☞ Tirez de nouveau la commande vers vous pour remettre en marche le limiteur.

## Réglage de la vitesse limite (consigne)

**i** Il n'est pas nécessaire de mettre en marche le limiteur pour régler la vitesse.

Une fois la fonction sélectionnée, vous pouvez modifier la valeur de vitesse :

- en donnant une impulsion sur la commande vers le haut pour l'augmenter,
- en donnant une impulsion sur la commande vers le bas pour la diminuer.

Une impulsion brève sur la commande permet de modifier la vitesse de + ou - 1 km/h.

Une impulsion maintenue sur la commande permet de modifier la vitesse de + ou - 5 km/h.

# 5

## Dépassement temporaire de la vitesse programmée

- ☞ Appuyez **fortement** sur la pédale d'accélérateur et dépassez le **point de résistance** pour dépasser le seuil de vitesse programmé.

Le limiteur se neutralise momentanément et la vitesse programmée affichée clignote.

**i** Un signal sonore accompagne le clignotement de la vitesse lorsque le dépassement du seuil de vitesse n'est pas dû à une action du conducteur (forte pente...).

Dès que le véhicule retrouve le niveau de vitesse programmé, le limiteur fonctionne à nouveau : l'affichage de la vitesse redevient fixe.

## Arrêt

- ☞ Appuyez sur l'extrémité de la commande. L'affichage des informations liées au limiteur de vitesse disparaît.

## Anomalie de fonctionnement



L'allumage de ce témoin au combiné signale un dysfonctionnement du limiteur.

Faites vérifier par le réseau CITROËN ou par un atelier qualifié.

- !** L'utilisation de surtapis non homologués par CITROËN peut gêner le fonctionnement du limiteur de vitesse. Pour éviter tout risque de blocage des pédales :
  - veillez à la bonne fixation du surtapis,
  - ne superposez jamais plusieurs surtapis.

## Limiteur de vitesse (moteur VTi 68)

Système empêchant le véhicule de dépasser la vitesse programmée par le conducteur.

La **mise en marche** du limiteur est manuelle : elle peut être effectuée quelle que soit la vitesse du véhicule. Cependant, si vous roulez à moins de 30 km/h, la vitesse programmée sera fixée à 30 km/h.

La **mise en pause** du limiteur est obtenue par action sur la commande.

En appuyant fortement sur la pédale d'accélérateur, au-delà du point de résistance, il est possible de dépasser momentanément la vitesse programmée.

Pour revenir à la vitesse programmée, il suffit alors de relâcher la pédale d'accélérateur jusqu'à ce que la vitesse de limitation programmée soit de nouveau atteinte.

**i** La valeur de vitesse programmée est effacée à la coupure du contact.

**!** Le limiteur ne peut, en aucun cas, remplacer le respect des limitations de vitesse, ni la vigilance du conducteur.

### Commande au volant

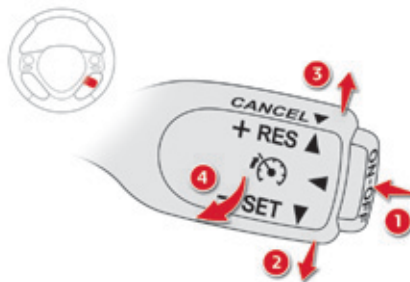

Les commandes de ce système sont regroupées sur cette commande au volant.

1. Activation / désactivation du limiteur : par appui sur l'extrémité de la commande.
2. Programmation de la vitesse, puis Diminution de la valeur : par impulsion de la commande vers le bas.
3. Reprise de la limitation Augmentation de la valeur : par impulsion de la commande vers le haut.
4. Pause de la limitation : en tirant la commande vers vous.

### Affichages au combiné



Les informations sont regroupées dans l'afficheur du combiné.

5. Indication de marche / pause de la limitation.
6. Valeur de la vitesse de consigne.

Lorsque vous choisissez d'afficher d'autres données (par exemple le parcours **A**), les informations du limiteur de vitesse se réaffichent automatiquement au bout de 6 secondes environ.

# 5

## Marche

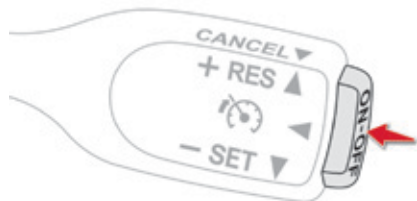

- ☞ Appuyez sur l'extrémité de la commande : le limiteur est mis en marche.



Ce témoin s'allume au combiné.

- ☞ Accélérez ou décélérez pour atteindre la vitesse souhaitée.
- ☞ Donnez une impulsion vers le bas sur la commande, pour programmer la vitesse. La vitesse à laquelle roule le véhicule au moment où vous relâchez la commande devient la vitesse programmée.

## Pause

- ☞ Vous pouvez arrêter momentanément le limiteur en tirant la commande vers vous.
- ☞ Poussez la commande vers le haut pour remettre en marche le limiteur avec la même vitesse de consigne.

## Réglage de la vitesse limite (consigne)

Une fois la vitesse programmée, vous pouvez la modifier en donnant une impulsion sur la commande :

- vers le haut pour l'augmenter,
- vers le bas pour la diminuer.

Une impulsion brève sur la commande permet de modifier la vitesse par pas de + ou - 1 km/h.

Une impulsion maintenue sur la commande permet de modifier la vitesse par pas de + ou - 5 km/h.

## Dépassement temporaire de la vitesse programmée

- ☞ Appuyez **fortement** sur la pédale d'accélérateur et dépassez le **point de résistance** pour dépasser le seuil de vitesse programmé.

Le limiteur se neutralise momentanément et la vitesse programmée affichée clignote.

**i** Un signal sonore accompagne le clignotement de la vitesse lorsque le dépassement du seuil de vitesse n'est pas dû à une action du conducteur (forte pente...).

Dès que le véhicule retrouve le niveau de vitesse programmé, le limiteur fonctionne à nouveau : l'affichage de la vitesse redevient fixe.

## Arrêt

- ☞ Appuyez sur l'extrémité de la commande. L'affichage des informations liées au limiteur de vitesse disparaît.

## Anomalie de fonctionnement



L'allumage de ce témoin au combiné signale un dysfonctionnement du limiteur.

Faites vérifier par le réseau CITROËN ou par un atelier qualifié.

# 5

- !** L'utilisation de surtapis non homologués par CITROËN peut gêner le fonctionnement du limiteur de vitesse. Pour éviter tout risque de blocage des pédales :
- veillez à la bonne fixation du surtapis,
  - ne superposez jamais plusieurs surtapis.

## Caméra de recul

La caméra de recul s'active automatiquement au passage de la marche arrière.

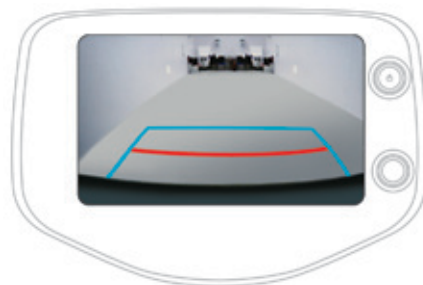

**!** La caméra de recul ne peut, en aucun cas, remplacer la vigilance du conducteur.

Le retour visuel se fait uniquement sur l'écran tactile avec indication de limite du pare-chocs arrière (ligne rouge) et de direction générale du véhicule (lignes bleues).

Le champ couvert par la caméra est limité : les objets se trouvant à proximité immédiate du pare-chocs ou situés dessous ne sont pas visibles.

**!** Ne reculez jamais en regardant uniquement l'écran.

La lentille grand angle de la caméra déforme l'image projetée sur l'écran : les distances visibles sur l'écran peuvent être différentes des distances réelles. Cette déformation varie en fonction des conditions de charge du véhicule et d'inclinaison de la route.

**!** **Lavage à haute pression**  
Lors du lavage de votre véhicule, ne dirigez pas la lance à moins de 30 cm de l'optique de la caméra.

**i** Nettoyez périodiquement la caméra de recul avec un chiffon doux, non humide.

# Commande d'éclairage

Dispositif de sélection et de commande des différents feux avant et arrière assurant l'éclairage du véhicule.

## Éclairage principal

Les différents feux avant et arrière du véhicule sont conçus pour adapter progressivement la visibilité du conducteur en fonction des conditions climatiques :

- des feux de position, pour être vu,
- des feux de croisement pour voir sans éblouir les autres conducteurs,
- des feux de route pour bien voir en cas de route dégagée.

## Éclairage additionnel

D'autres possibilités d'éclairage sont proposées pour répondre aux conditions particulières de conduite :

- un feu antibrouillard arrière,
- des feux diurnes pour être mieux vu de jour.



Dans certaines conditions climatiques (température basse, humidité), la présence de buée sur la surface interne de la glace des projecteurs avant et des feux arrière est normale ; celle-ci disparaît quelques minutes après l'allumage des feux.

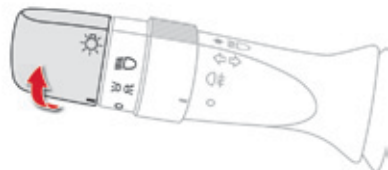

### Modèle sans allumage AUTO

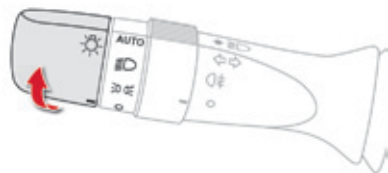

### Modèle avec allumage AUTO

## Bague de sélection du mode d'éclairage principal

Tournez-la pour placer le symbole désiré en face du repère.



Feux éteints / Feux diurnes.



Feux de position seuls.



Feux de croisement ou de route.



Allumage automatique des feux.

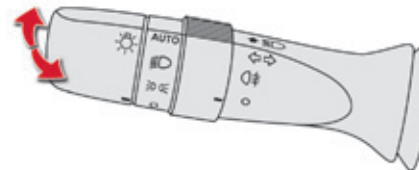

## Manette d'inversion des feux

Feux de croisement allumés, poussez la commande vers l'avant pour allumer les feux de route. Tirez la commande vers vous pour repasser en feux de croisement.

Dans les modes feux éteints et feux de position, le conducteur peut allumer directement les feux de route ("appel de phares") tant qu'il maintient la manette tirée.

## Affichages

L'allumage du témoin correspondant au combiné confirme la mise en marche de l'éclairage sélectionné.



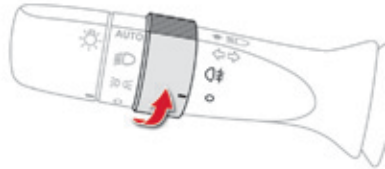

## Bague de sélection du feu antibrouillard

Le feu antibrouillard fonctionne avec les feux de croisement et de route.



Feu antibrouillard arrière.

- ☞ Donnez une impulsion en tournant la bague vers l'avant pour allumer le feu antibrouillard arrière.

Lors d'une coupure automatique des feux (avec modèle AUTO) ou lors d'une coupure manuelle des feux de croisement, le feu antibrouillard et les feux de position resteront allumés.

- ☞ Donnez une impulsion en tournant la bague vers l'arrière pour éteindre tous les feux.

**!** Par temps clair ou de pluie, de jour comme de nuit, le feu antibrouillard arrière allumé est interdit. Dans ces situations, la puissance de son faisceau peut éblouir les autres conducteurs. Il doit être utilisé uniquement par temps de brouillard ou de chute de neige. Dans ces conditions climatiques, il vous appartient d'allumer manuellement le feu antibrouillard et les feux de croisement, car le capteur de luminosité peut détecter une lumière suffisante. N'oubliez pas d'éteindre le feu antibrouillard arrière dès qu'il n'est plus nécessaire.

## **i** Extinction des feux à la coupure du contact

A la coupure du contact, tous les feux s'éteignent instantanément, sauf les feux de croisement en cas d'éclairage d'accompagnement automatique activé.

## **i** Allumage des feux après la coupure du contact

Pour réactiver la commande d'éclairage, tournez la bague en position "0" - feux éteints, puis sur la position de votre choix.

A l'ouverture de la porte conducteur, un signal sonore continu vous rappelle que des feux sont allumés.

## Allumage automatique des feux

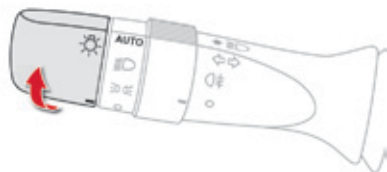

A l'aide d'un capteur de luminosité, en cas de détection d'une faible luminosité externe, les feux de position et de croisement s'allument automatiquement, sans action du conducteur. Dès que la luminosité est redevenue suffisante, les feux s'éteignent automatiquement. Le capteur est situé à la base du pare-brise.

### Mise en service

- ☞ Tournez la bague en position "AUTO".

### Arrêt

- ☞ Tournez la bague sur une autre position.

**!** Par temps de brouillard ou de neige, le capteur de luminosité peut détecter une lumière suffisante. Les feux ne s'allumeront pas automatiquement. Ne masquez pas le capteur de luminosité, les fonctions associées ne seraient plus commandées.

## Éclairage d'accompagnement manuel\*



Le maintien temporaire de l'allumage des feux de croisement, après avoir coupé le contact du véhicule, facilite la sortie des occupants en cas de faible luminosité.

### Mise en service

- ☞ Placez la commande d'éclairage en position "Feux éteints" ou "AUTO".
- ☞ Contact coupé, faites un "appel de phares" à l'aide de la commande d'éclairage.

Les feux s'allument pour une durée de 30 secondes environ.

### Arrêt

L'éclairage d'accompagnement manuel s'arrête immédiatement si :

- vous effectuez un nouvel "appel de phares";
- vous placez la commande d'éclairage dans une autre position,
- vous mettez le contact.

\* Suivant version.

## Réglage des projecteurs

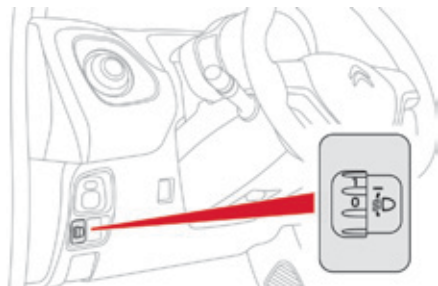

Pour ne pas gêner les autres usagers de la route, les projecteurs doivent être réglés en hauteur, en fonction de la charge du véhicule.

- 0.** Conducteur seul.
- 0.5.** Conducteur + passager avant.
- 1.5** 4 personnes.
- 3.** 4 personnes + charges maximales autorisées.
- 3.5.** Conducteur + charges maximales autorisées.

### **i** Déplacements à l'étranger

Pour conduire dans un pays où le côté de circulation est inverse à celui du pays de commercialisation de votre véhicule, il est nécessaire d'adapter le réglage de vos feux de croisement afin de ne pas éblouir les conducteurs des véhicules venant en face.

Consultez le réseau CITROËN ou un atelier qualifié.

**i** Réglage initial en position "0".

# Commande d'essuie-vitre

**i** En conditions hivernales, éliminez la neige, la glace ou le givre présent sur le pare-brise, autour des bras et des balais d'essuie-vitres et sur le joint du pare-brise avant de faire fonctionner les essuie-vitres.

**!** Ne faites pas fonctionner les essuie-vitres sur un pare-brise sec. Par temps extrêmement froid ou chaud, vérifiez que les balais des essuie-vitres ne sont pas collés au pare-brise avant de les faire fonctionner.

## Commandes manuelles



Les commandes d'essuie-vitres s'effectuent directement par le conducteur.

## Essuie-vitre avant

Commande de sélection de la cadence de balayage : relevez ou baissez la commande sur la position désirée.



Balayage au coup par coup.

Pour un seul balayage du pare-brise, relevez la commande puis relâchez-la.



Arrêt.



Balayage intermittent.



Balayage normal (pluie modérée).



Balayage rapide (fortes précipitations).

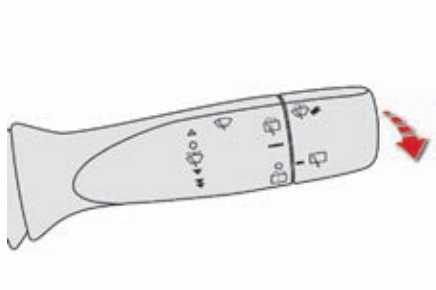

### Lave-vitre avant

Tirez la commande d'essuie-vitre vers vous. Le lave-vitre puis l'essuie-vitre fonctionnent pendant une durée déterminée.

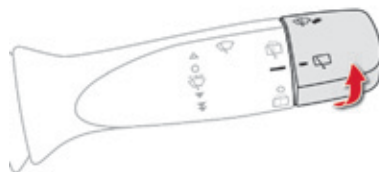

### Essuie-vitre arrière



Tournez la bague dans cette position pour obtenir un balayage constant.

Une impulsion vers l'avant permet de déclencher le lave-vitre pendant le balayage.

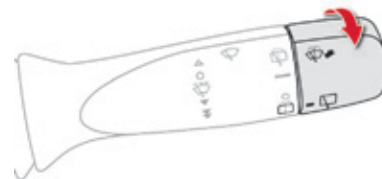

### Lave-vitre arrière

Essuie vitre à l'arrêt, tournez la commande vers vous pour déclencher un jet de lave-vitre, accompagné de plusieurs balayages.

**i** N'utilisez plus la commande de lave-vitre avant ou arrière lorsque le réservoir de liquide lave-vitre est vide. Vous risqueriez d'endommager la pompe.

## Plafonnier

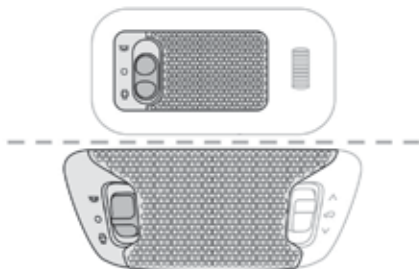

Dans cette position, il s'éclaire à l'ouverture de l'une des portes.



Le plafonnier est éteint en permanence.



Le plafonnier est allumé en permanence.

**i**

S'il est resté dans la position "allumé en permanence", le plafonnier s'éteindra automatiquement environ 20 minutes après la fermeture de la dernière porte.

## Éclairage du coffre\*

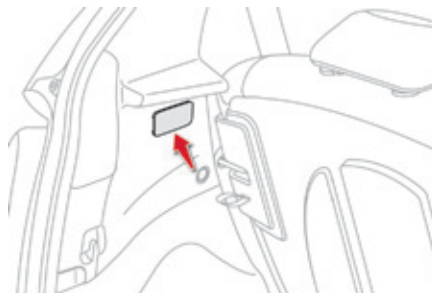

Il s'allume automatiquement à l'ouverture et s'éteint automatiquement à la fermeture du coffre.

6

\* Suivant version.

## Indicateurs de direction

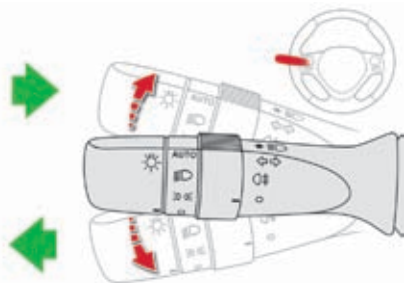

- ☞ Gauche : baissez la commande d'éclairage en passant le point de résistance.
- ☞ Droit : relevez la commande d'éclairage en passant le point de résistance.

### Trois clignotements

- ☞ Donnez une simple impulsion vers le haut ou vers le bas, sans passer le point de résistance ; les indicateurs de direction clignoteront trois fois.

## Avertisseur sonore

Système d'alerte sonore pour prévenir les autres usagers de la route d'un danger imminent.



- ☞ Appuyez sur l'une des branches du volant.



- ☞ Appuyez sur la partie centrale du volant.

**!** Lorsque vous effectuez des manoeuvres, faites attention de ne pas activer inopinément l'avertisseur sonore.



## Signal de détresse

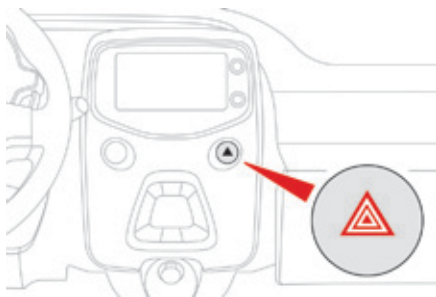

Système d'alerte visuel par les feux indicateurs de direction pour prévenir les autres usagers de la route en cas de panne, de remorquage ou d'accident d'un véhicule.

☞ Appuyez sur ce bouton, les feux indicateurs de direction clignotent. Il peut fonctionner contact coupé.

## Détection de sous-gonflage

Système assurant le contrôle automatique de la pression des pneumatiques en roulant.

Le système surveille la pression des quatre pneumatiques, dès que le véhicule est en mouvement.

Il compare les informations données par les capteurs de vitesse de roues à des **valeurs de référence qui doivent être réinitialisées après chaque réajustement de la pression des pneumatiques ou un changement de roue.**

Le système déclenche une alerte dès qu'il détecte la baisse de pression de gonflage d'un ou de plusieurs pneumatiques.

! Le système de détection de sous-gonflage ne remplace ni la vigilance ni la responsabilité du conducteur. Ce système ne vous dispense pas de contrôler mensuellement la pression de gonflage des pneumatiques (y compris celle de la roue de secours) ainsi qu'avant un long trajet. Rouler en situation de sous-gonflage dégrade la tenue de route, allonge les distances de freinage, provoque l'usure prématurée des pneumatiques, notamment en conditions sévères (forte charge, vitesse élevée, long trajet).



Rouler en situation de sous-gonflage augmente la consommation de carburant.



Les valeurs de pression de gonflage prescrites pour votre véhicule sont reportées sur l'étiquette de pression des pneumatiques. Voir rubrique "Éléments d'identification". Le contrôle de la pression des pneumatiques doit être effectué "à froid" (véhicule à l'arrêt depuis 1 h ou après un trajet inférieur à 10 km effectué à vitesse modérée). Dans le cas contraire (par exemple à chaud), ajoutez 0,3 bar aux valeurs indiquées sur l'étiquette.

# 7

## Alerte de sous-gonflage



Elle se traduit par l'allumage fixe de ce témoin, accompagné d'un signal sonore.

- ☞ Réduisez immédiatement la vitesse, évitez les coups de volant et les freinages brusques.
- ☞ Arrêtez-vous dès que possible, dès que les conditions de circulation le permettent.

**!** La perte de pression détectée n'entraîne pas toujours une déformation visible du pneumatique. Ne vous contentez pas d'un seul contrôle visuel.

- ☞ Si vous disposez d'un compresseur (par exemple celui du kit de dépannage provisoire de pneumatique) contrôlez à froid la pression des quatre pneumatiques. S'il n'est pas possible d'effectuer ce contrôle immédiatement, roulez prudemment à vitesse réduite.

ou

- ☞ En cas de crevaison, utilisez le kit de dépannage provisoire de pneumatique ou la roue de secours (selon équipement).

**i** L'alerte est maintenue jusqu'à la réinitialisation du système.

## Réinitialisation



Il est nécessaire de réinitialiser le système après chaque ajustement de la pression d'un ou de plusieurs pneumatiques, et après le changement d'une ou de plusieurs roues. Une étiquette collée sur le pied milieu, côté conducteur, vous le rappelle.

! Avant de réinitialiser le système, assurez-vous que la pression des quatre pneumatiques est adaptée aux conditions d'utilisation du véhicule et conforme aux préconisations inscrites sur l'étiquette de pression des pneumatiques. Le système de détection de sous-gonflage ne prévient pas si la pression est erronée au moment de la réinitialisation.

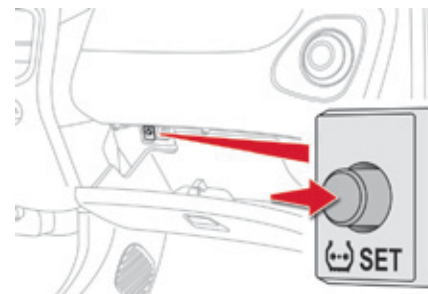

La demande de réinitialisation du système s'effectue **contact mis** (contacteur en position "ON" ou mode "ON") et véhicule à l'arrêt.

- ☞ Ouvrez la boîte à gants.
- ☞ Appuyez sur le bouton de réinitialisation.



- ☞ Lorsque ce témoin clignote 3 fois au combiné, la réinitialisation est effectuée.
- ☞ Attendez quelques minutes avant de couper le contact (contacteur en position "ACC" ou "LOCK", ou mode "OFF").

Les nouveaux paramètres de pression enregistrés sont considérés par le système comme valeurs de référence.

7

### **i** Chaînes à neige

Le système ne doit pas être réinitialisé après montage ou démontage des chaînes à neige.

**!** L'alerte de sous-gonflage n'est fiable que si la réinitialisation du système est demandée avec la pression des quatre pneumatiques correctement ajustée.

## Anomalie de fonctionnement



L'allumage clignotant puis fixe du témoin de sous-gonflage indique un dysfonctionnement du système.

Dans ce cas, la surveillance de sous-gonflage des pneumatiques n'est plus assurée. Faites vérifier le système par le réseau CITROËN ou par un atelier qualifié.

**i** Après toute intervention sur le système, il est nécessaire de vérifier la pression des quatre pneumatiques puis de le réinitialiser.

# Programme de stabilité électronique (ESC)

Programme de stabilité électronique (ESC : Electronic Stability Control) intégrant les systèmes suivants :

- l'antiblocage des roues (ABS) et le répartiteur électronique de freinage (REF),
- l'assistance au freinage d'urgence (AFU),
- l'antipatinage de roues (TRC),
- le contrôle dynamique de stabilité (CDS).

## Définitions

### Antiblocage des roues (ABS) et répartiteur électronique de freinage (REF)

Ces systèmes accroissent la stabilité et la maniabilité de votre véhicule lors du freinage et contribuent à un meilleur contrôle dans les virages, en particulier sur revêtement dégradé ou glissant.

L'ABS empêche le blocage des roues en cas de freinage d'urgence.

Le REF assure une gestion intégrale de la pression de freinage roue par roue.

### Assistance au freinage d'urgence (AFU)

Ce système permet, en cas d'urgence, d'atteindre plus vite la pression optimale de freinage, donc de réduire la distance d'arrêt. Il se déclenche en fonction de la vitesse d'actionnement de la pédale de frein. Cela se traduit par une diminution de la résistance de la pédale et une augmentation de l'efficacité du freinage.

### Antipatinage de roues (TRC)

Ce système optimise la motricité, afin de limiter le patinage des roues, en agissant sur les freins des roues motrices et sur le moteur. Il permet aussi d'améliorer la stabilité directionnelle du véhicule à l'accélération.

### Contrôle dynamique de stabilité (CDS)

En cas d'écart entre la trajectoire suivie par le véhicule et celle souhaitée par le conducteur, ce système veille roue par roue et agit automatiquement sur le frein d'une ou plusieurs roues et sur le moteur pour inscrire le véhicule dans la trajectoire souhaitée, dans la limite des lois de la physique.

## Fonctionnement

### Système d'antiblocage des roues (ABS) et répartiteur électronique de freinage (REF)



L'allumage de ce témoin, accompagné d'un signal sonore, indique un dysfonctionnement du système ABS pouvant provoquer une perte de contrôle du véhicule au freinage.

Roulez prudemment à une allure modérée, et consultez le réseau CITROËN ou un atelier qualifié.



L'allumage de ce témoin, accompagné d'un signal sonore, indique un dysfonctionnement du répartiteur électronique de freinage (REF) pouvant provoquer une perte de contrôle du véhicule au freinage.

L'arrêt est **impératif** dans les meilleures conditions de sécurité.

Consultez rapidement le réseau CITROËN ou un atelier qualifié.

**i** En cas de changement de roues (pneus et jantes), veillez à ce qu'elles soient homologuées pour votre véhicule. Le fonctionnement normal du système ABS peut se manifester par de légères vibrations sur la pédale de frein.

**i** En cas de freinage d'urgence, appuyez très fortement sans jamais relâcher l'effort.

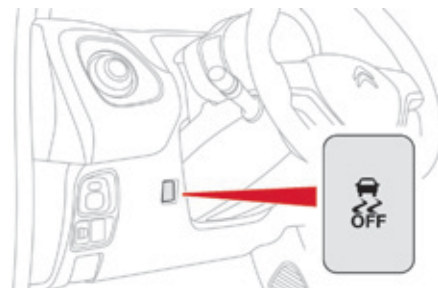

### Contrôle dynamique de stabilité (CDS) et antipatinage de roues (TRC)

#### Activation

Ces systèmes sont automatiquement activés à chaque démarrage du véhicule.

Dès qu'ils détectent un problème d'adhérence ou de trajectoire, ces systèmes agissent sur le fonctionnement du moteur et des freins.



L'activation du système CDS est signalée par le clignotement de ce témoin au combiné, accompagné d'un signal sonore.



L'activation du système TRC est signalée par le clignotement de ce témoin au combiné.

## Neutralisation

Dans des conditions exceptionnelles (démarrage du véhicule embourbé, immobilisé dans la neige, sur sol meuble...), il peut s'avérer utile de neutraliser les systèmes CDS et TRC pour faire patiner les roues et retrouver de l'adhérence.

Cependant, il est conseillé de réactiver les systèmes dès que possible.

### Neutralisation du système TRC seul



☞ Appuyez brièvement sur ce bouton.



Ce témoin s'allume : le système TRC n'agit plus sur le fonctionnement du moteur.

### Neutralisation des systèmes TRC et CDS



☞ **Véhicule à l'arrêt**, appuyez plus de 3 secondes sur ce bouton.



Ces témoins s'allument : les systèmes TRC et CDS n'agissent plus sur le fonctionnement du moteur.

## Réactivation

Les systèmes TRC et CDS se réactivent automatiquement à chaque mise en route du moteur.



☞ Appuyez de nouveau sur le bouton pour les réactiver manuellement.

Lorsque seul le système TRC a été désactivé, il se réactive dès que la vitesse du véhicule augmente.

Lorsque les systèmes TRC et CDS ont tous les deux été désactivés, ils ne se réactivent pas d'eux-mêmes même si la vitesse du véhicule augmente.

## Anomalie de fonctionnement



L'allumage de ce témoin, accompagné d'un signal sonore, indique un dysfonctionnement du système.

Roulez prudemment à une allure modérée et consultez le réseau CITROËN ou un atelier qualifié pour vérification du système.



Les systèmes TRC et CDS offrent un surcroît de sécurité en conduite normale, mais ne doivent pas inciter le conducteur à prendre des risques supplémentaires ou à rouler à des vitesses trop élevées. Le fonctionnement des systèmes est assuré sous réserve du respect des préconisations du constructeur, concernant les roues (pneumatiques et jantes), les composants de freinage, les composants électroniques et les procédures de montage et d'intervention du réseau CITROËN. Après un choc, faites vérifier les systèmes par le réseau CITROËN ou par un atelier qualifié.

## Ceintures de sécurité

### Ceintures de sécurité avant



Les ceintures de sécurité avant sont équipées d'un système de prétension pyrotechnique et de limiteur d'effort.

Ce système améliore la sécurité aux places avant, lors des chocs frontaux et latéraux. Selon l'importance du choc, le système de prétension pyrotechnique tend instantanément les ceintures et les plaque sur le corps des occupants.

Les ceintures à prétension pyrotechnique sont actives, lorsque le contact est mis.

Le limiteur d'effort atténue la pression de la ceinture contre le thorax de l'occupant, améliorant ainsi sa protection.

### Ceintures de sécurité arrière



Les places arrière sont équipées chacune d'une ceinture à trois points d'ancrage.

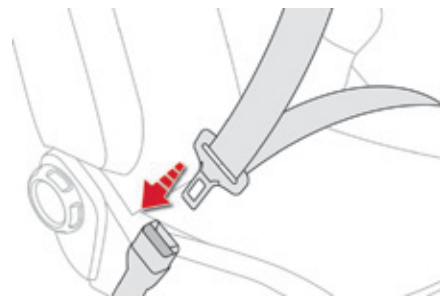

### Verrouillage

- ☞ Tirez la sangle, puis insérez le pêne dans la boucle.
- ☞ Vérifiez le verrouillage en effectuant un essai de traction sur la sangle.

### Déverrouillage

- ☞ Appuyez sur le bouton rouge de la boucle.
- ☞ Accompagnez l'enroulement de la ceinture.



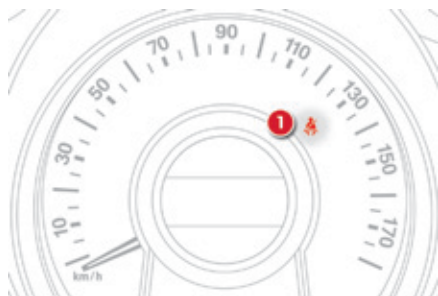

### Témoin(s) de non-bouclage / débouclage de ceinture(s)

1. Témoin de non-bouclage / débouclage de ceintures avant, dans le combiné.
2. Témoin de débouclage de ceinture arrière gauche, dans l'afficheur des témoins de ceintures et d'airbag frontal passager.
3. Témoin de débouclage de ceinture arrière droite, dans l'afficheur des témoins de ceintures et d'airbag frontal passager.

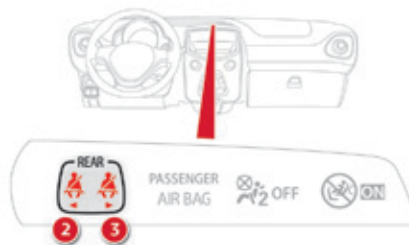

**i** Si vous posez des charges sur le siège passager avant, cela pourrait déclencher l'allumage du témoin.

### Témoin de ceinture(s) avant

Le témoin 1 s'allume dans le combiné si la ceinture avant n'est pas bouclée ou est débouclée.

A partir d'environ 20 km/h et pendant 30 secondes environ, l'allumage du témoin est accompagné d'un signal sonore.

Passé ce délai, si la ceinture de sécurité n'est toujours pas attachée, le signal sonore change de tonalité et reste actif pendant 90 secondes supplémentaires environ.

### Témoin(s) de ceinture(s) arrière

Les témoins 2 et/ou 3 s'allument dans l'afficheur des témoins de ceinture et d'airbag frontal passager lorsqu'un ou plusieurs passagers arrière débouclent leurs ceintures.

A partir d'environ 20 km/h et pendant 30 secondes environ, l'allumage du témoin est accompagné d'un signal sonore.

Passé ce délai, si la ceinture de sécurité n'est toujours pas attachée, le signal sonore change de tonalité et reste actif pendant 90 secondes supplémentaires environ.

**i** Le conducteur doit s'assurer que les passagers utilisent correctement les ceintures de sécurité et qu'ils sont tous bien attachés avant de rouler.

Quelle que soit votre place dans le véhicule, mettez toujours votre ceinture de sécurité, même pour des trajets de courte durée.

N'inversez pas les boucles de ceinture, car celles-ci ne rempliraient pas entièrement leur rôle.

Les ceintures de sécurité sont équipées d'un enrouleur permettant l'ajustement automatique de la longueur de sangle à votre morphologie. Le rangement de la ceinture s'effectue automatiquement lorsque celle-ci n'est pas utilisée.

Avant et après utilisation, assurez-vous que la ceinture est correctement enroulée.

La partie basse de la sangle doit être positionnée le plus bas possible sur le bassin.

La partie haute doit être positionnée dans le creux de l'épaule.

Les enrouleurs sont équipés d'un dispositif de blocage automatique lors d'une collision, d'un freinage d'urgence ou du retournement du véhicule. Vous pouvez débloquent le dispositif en tirant fermement la sangle et en la relâchant pour qu'elle se rembobine légèrement.

Pour être efficace, une ceinture de sécurité :

- doit être tendue au plus près du corps,
- doit être tirée devant vous par un mouvement régulier, en vérifiant qu'elle ne se vrille pas,
- ne doit maintenir qu'une seule personne,
- ne doit pas porter de trace de coupure ou d'effilochage,
- ne doit pas être transformée ou modifiée afin de ne pas altérer sa performance.

En raison des prescriptions de sécurité en vigueur, pour toute intervention sur les ceintures de sécurité de votre véhicule, adressez-vous à un atelier qualifié disposant de la compétence et du matériel adapté, ce que le réseau CITROËN est en mesure de vous apporter.

Faites vérifier périodiquement vos ceintures par le réseau CITROËN ou par un atelier qualifié et, particulièrement si les sangles présentent des traces de détérioration.

Nettoyez les sangles de ceinture avec de l'eau savonneuse ou un produit nettoyant textile, vendu dans le réseau CITROËN.

Après rabattement ou déplacement d'un siège ou d'une banquette arrière, assurez-vous que la ceinture est correctement positionnée et enroulée.

## Recommandations pour les enfants

Utilisez un siège enfant adapté, si le passager a moins de 12 ans ou mesure moins d'un mètre cinquante.

N'utilisez jamais la même ceinture pour attacher plusieurs personnes.

Ne transportez jamais un enfant sur vos genoux.

Pour plus d'informations, reportez-vous à la rubrique "sièges enfants".

## En cas de choc

**En fonction de la nature et de l'importance des chocs**, le dispositif pyrotechnique peut se déclencher avant et indépendamment du déploiement des airbags. Le déclenchement des prétensionneurs s'accompagne d'un léger dégagement de fumée inoffensive et d'un bruit, dus à l'activation de la cartouche pyrotechnique intégrée au système. Dans tous les cas, le témoin d'airbag s'allume.

Après un choc, faites vérifier et éventuellement remplacer le système des ceintures de sécurité par le réseau CITROËN ou par un atelier qualifié.

## Airbags

Système conçu pour contribuer à renforcer la sécurité des occupants en cas de collisions violentes. Les airbags complètent l'action des ceintures de sécurité équipées de limiteur d'effort.

Dans ce cas, les détecteurs électroniques enregistrent et analysent les chocs frontaux et latéraux subis dans les zones de détection de choc :

- en cas de choc violent, les airbags se déploient instantanément et contribuent à mieux protéger les occupants du véhicule ; aussitôt après le choc, les airbags se dégonflent rapidement afin de ne gêner ni la visibilité, ni la sortie éventuelle des occupants,
- en cas de choc peu violent, d'impact sur la face arrière et dans certaines conditions de retournement, les airbags peuvent ne pas se déployer ; seule la ceinture de sécurité contribue à assurer votre protection dans ces situations.

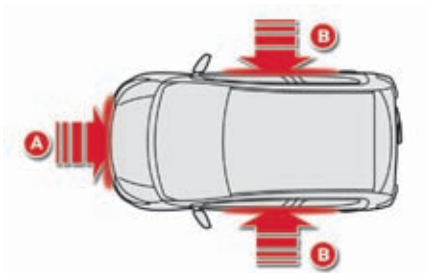

### Zones de détection de choc

- A. Zone d'impact frontal.
- B. Zone d'impact latéral.

**i** Le déclenchement d'un ou des airbags s'accompagne d'un léger dégagement de fumée et d'un bruit, dus à l'activation de la cartouche pyrotechnique intégrée au système.

Cette fumée n'est pas nocive, mais peut se révéler irritante pour des personnes sensibles.

Le bruit de la détonation liée au déclenchement d'un ou des airbags peut entraîner une légère diminution de la capacité auditive pendant un bref laps de temps.

**!** Les airbags ne fonctionnent pas contact coupé.

**!** Cet équipement ne se déploie qu'une seule fois. Si un second choc survient (lors du même accident ou d'un autre accident), l'airbag ne se déclenchera plus.

## Airbags frontaux

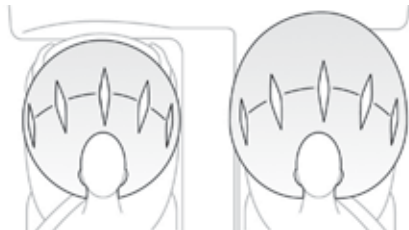

Système protégeant, en cas de choc frontal violent, le conducteur et le passager avant afin de limiter les risques de traumatisme à la tête et au thorax.

Pour le conducteur, il est intégré au centre du volant ; pour le passager avant, dans la planche de bord au-dessus de la boîte à gants.

### Déclenchement

Ils se déclenchent, sauf l'airbag frontal passager s'il est désactivé, en cas de choc frontal violent appliqué sur tout ou partie de la zone d'impact frontal A, suivant l'axe longitudinal du véhicule dans un plan horizontal et de sens avant vers arrière du véhicule. L'airbag frontal s'interpose entre le thorax et la tête de l'occupant avant du véhicule et le volant, côté conducteur, et la planche de bord, côté passager, pour amortir sa projection en avant.

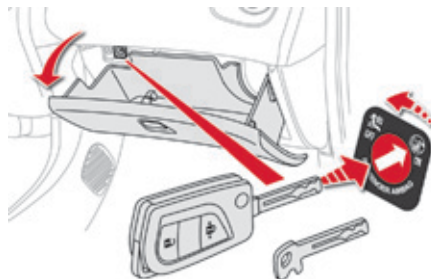

### Neutralisation airbag frontal passager

Seul l'airbag frontal passager peut être neutralisé.

- ☞ **Contact coupé**, introduisez la clé dans la commande de neutralisation de l'airbag passager.
- ☞ Tournez-la en position "**OFF**".
- ☞ Retirez-la en maintenant cette position.



À la mise du contact, ce témoin s'allume dans l'afficheur des témoins de ceintures et d'airbag frontal passager. Il reste allumé pendant toute la durée de neutralisation.

! Pour assurer la sécurité de votre enfant, neutralisez impérativement l'airbag frontal passager lorsque vous installez un siège enfant "dos à la route" sur le siège passager avant. Sinon, l'enfant risquerait d'être gravement blessé ou tué lors du déploiement de l'airbag.

### Réactivation airbag frontal passager

Dès que vous enlevez le siège enfant "dos à la route", **contact coupé**, tournez la commande en position "**ON**" pour activer de nouveau l'airbag et assurer ainsi la sécurité de votre passager avant en cas de choc.



À la mise du contact, ce témoin s'allume dans l'afficheur des témoins de ceintures et d'airbag frontal passager. Il reste allumé tant que l'airbag frontal passager est actif.

## Anomalie de fonctionnement



L'allumage de ce témoin au combiné indique un dysfonctionnement des airbags.

Consultez sans tarder le réseau CITROËN ou un atelier qualifié pour vérification du système. Les airbags pourraient ne plus se déclencher en cas de choc violent.

Dans ce cas, n'installez ni un siège enfant ni un adulte en place passager avant.

## Airbags latéraux



Système protégeant, en cas de choc latéral violent, le conducteur et le passager avant afin de limiter les risques de traumatisme au buste, entre la hanche et l'épaule.

Chaque airbag latéral est intégré dans l'armature du dossier de siège, côté porte.

## Activation

Il se déclenche unilatéralement en cas de choc latéral violent appliqué sur tout ou partie de la zone d'impact latéral **B**, s'exerçant perpendiculairement à l'axe longitudinal du véhicule dans un plan horizontal et de sens extérieur vers intérieur du véhicule.

L'airbag latéral s'interpose entre la hanche et l'épaule de l'occupant avant du véhicule et le panneau de porte correspondant.

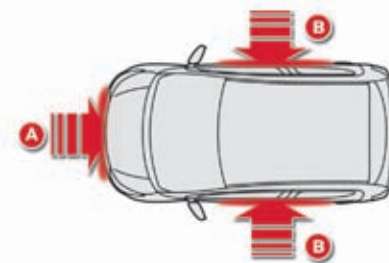

## Zones de détection de choc

- A. Zone d'impact frontal.
- B. Zone d'impact latéral.

**i** Lors de certains chocs frontaux, les airbags latéraux peuvent également se déclencher.

## Airbags rideaux

Système contribuant à renforcer la protection, en cas de choc latéral violent, du conducteur et des passagers afin de limiter les risques de traumatisme sur le côté de la tête.

Chaque airbag rideau est intégré dans les montants et la partie supérieure de l'habitacle.

### Activation

Il se déclenche simultanément avec l'airbag latéral correspondant en cas de choc latéral violent appliqué sur tout ou partie de la zone d'impact latéral **B**, s'exerçant perpendiculairement à l'axe longitudinal du véhicule dans un plan horizontal et de sens extérieur vers intérieur du véhicule.

L'airbag rideau s'interpose entre l'occupant avant ou arrière du véhicule et les vitres.

### Anomalie de fonctionnement



Si ce témoin s'allume au combiné, consultez le réseau CITROËN ou un atelier qualifié pour vérification du système. Les airbags pourraient ne plus se déclencher en cas de choc violent.



Lors d'un choc ou d'un accrochage léger sur le côté du véhicule ou en cas de tonneaux, les airbags peuvent ne pas se déclencher.  
Lors d'une collision arrière ou frontale, aucun des airbags latéraux ne se déclenche.

## ! Pour que les airbags soient pleinement efficaces, respectez les règles de sécurité suivantes :

Adoptez une position assise normale et verticale.

Attachez-vous dans votre siège et positionnez correctement la ceinture de sécurité.

Ne laissez rien s'interposer entre les occupants et les airbags (enfant, animal, objet...). Cela pourrait entraver le fonctionnement des airbags ou blesser les occupants.

Après un accident ou le vol du véhicule, faites vérifier les systèmes d'airbags.

Toute intervention sur les systèmes d'airbags doit être réalisée exclusivement dans le réseau CITROËN ou dans un atelier qualifié.

Même en observant toutes les précautions évoquées, un risque de blessures ou de légères brûlures à la tête, au buste ou aux bras, lors du déclenchement d'un airbag n'est pas exclu. En effet, le sac se gonfle de façon quasi-instantanée (quelques millisecondes) puis, se dégonfle dans le même temps en évacuant les gaz chauds par des orifices prévus à cet effet.

### Airbags frontaux

Ne conduisez pas en tenant le volant par ses branches ou en laissant les mains sur le moyeu central du volant.

Ne posez pas les pieds sur la planche de bord, côté passager.

Ne fumez pas, car le déploiement des airbags peut occasionner des brûlures ou des risques de blessures dus à la cigarette ou à la pipe.

Ne démontez, percez ou soumettez jamais le volant à des coups violents.

Ne fixez ou ne collez rien ni sur le volant ni sur la planche de bord, cela pourrait occasionner des blessures lors du déploiement des airbags.

### Airbags latéraux

Recouvrez les sièges uniquement avec des housses homologuées, compatibles avec le déclenchement des airbags latéraux. Pour connaître la gamme de housses adaptées à votre véhicule, vous pouvez consulter le réseau CITROËN.

Reportez-vous à la rubrique "Accessoires". Ne fixez ou ne collez rien sur les dossiers des sièges (vêtements...), cela pourrait occasionner des blessures au thorax ou au bras lors du déploiement de l'airbag latéral. N'approchez pas plus que nécessaire le buste de la porte.

### Airbags rideaux

Ne fixez ou ne collez rien sur le pavillon, cela pourrait occasionner des blessures à la tête lors du déploiement de l'airbag rideau.

Si votre véhicule en est équipé, ne démontez pas les poignées de maintien implantées sur le pavillon, elles participent à la fixation des airbags rideaux.

## Généralités sur les sièges enfants

Préoccupation constante de CITROËN lors de la conception de votre véhicule, la sécurité de vos enfants dépend aussi de vous.

Pour vous assurer une sécurité optimale, veuillez à respecter les consignes suivantes :

- conformément à la réglementation européenne, **tous les enfants de moins de 12 ans ou d'une taille inférieure à un mètre cinquante doivent être transportés dans des sièges enfants homologués adaptés à leur poids**, aux places équipées d'une ceinture de sécurité ou d'ancrages ISOFIX\*,
- **statistiquement, les places les plus sûres pour le transport des enfants sont les places arrière de votre véhicule,**
- **un enfant de moins de 9 kg doit obligatoirement être transporté en position "dos à la route" à l'avant comme à l'arrière.**

**i** **CITROËN vous recommande** de transporter les enfants sur **les places arrière** de votre véhicule :

- **"dos à la route"** jusqu'à 3 ans,
- **"face à la route"** à partir de 3 ans.

\* La réglementation sur le transport des enfants est spécifique à chaque pays. Consultez la législation en vigueur dans votre pays.



## Siège enfant à l'arrière

### "Dos à la route"



Lorsqu'un siège enfant "dos à la route" est installé **en place passager arrière**, avancez le siège avant du véhicule et redressez le dossier de sorte que le siège enfant "dos à la route" ne touche pas le siège avant du véhicule.

### "Face à la route"



Lorsqu'un siège enfant "face à la route" est installé **en place passager arrière**, avancez le siège avant du véhicule et redressez le dossier de sorte que les jambes de l'enfant installé dans le siège enfant "face à la route" ne touchent pas le siège avant du véhicule.

**i** Assurez-vous que la ceinture de sécurité est bien tendue.  
Pour les sièges enfants avec béquille, assurez-vous que celle-ci est en contact stable avec le sol.

## Siège enfant à l'avant\*

### "Dos à la route"



Lorsqu'un siège enfant "dos à la route" est installé en **place passager avant**, réglez le siège du véhicule en position longitudinale arrière maximale, dossier redressé. L'airbag frontal passager doit être impérativement neutralisé. Sinon, **l'enfant risquerait d'être gravement blessé ou tué lors du déploiement de l'airbag.**

### "Face à la route"



Lorsqu'un siège enfant "face à la route" est installé en **place passager avant**, réglez le siège du véhicule en position longitudinale arrière maximale, dossier redressé et laissez l'airbag frontal passager actif.



**Siège passager réglé dans la position longitudinale arrière maximale.**

**i** Assurez-vous que la ceinture de sécurité est bien tendue. Pour les sièges enfants avec béquille, assurez-vous que celle-ci est en contact stable avec le sol. Si besoin ajustez le siège passager.

\* Consultez la législation en vigueur dans votre pays, avant d'installer votre enfant à cette place.

## Désactivation de l'airbag frontal passager

**!** Ne jamais installer de système de retenue pour enfants "dos à la route" sur un siège protégé par un airbag frontal activé. Cela peut provoquer la mort de l'enfant ou le blesser gravement.

L'étiquette d'avertissement, située de chaque côté du pare-soleil passager, reprend cette consigne. Conformément à la réglementation en vigueur, vous trouverez dans les tableaux suivants cet avertissement dans toutes les langues nécessaires.

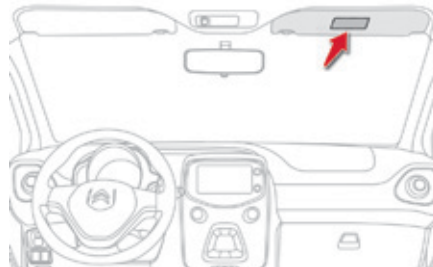

Airbag passager OFF

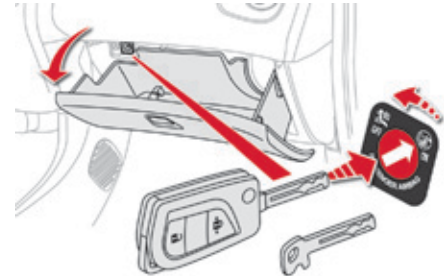

**i** Pour plus de détails sur la neutralisation de l'airbag frontal passager, reportez-vous à la rubrique "Airbags".

AR	لا يجب أبدا تركيب نظام لإجلاس الطفل الوجه باتجاه الورا على مقعد سيارة مجهز بوسادة أمن هوائية أمامية مغلقة، فقد يؤدي هذا إلى التسبب بموت الطفل أو بإصابات خطيرة لديه.
BG	НИКОГА НЕ инсталирайте детско столче на седалка с АКТИВИРАНА предна ВЪЗДУШНА ВЪЗГЛАВНИЦА. Това може да причини СМЪРТ или СЕРИОЗНО НАРАНЯВАНЕ на детето.
CS	NIKDY neumistujte dětské zádržné zařízení orientované směrem dozadu na sedadlo chráněné AKTIVOVANÝM čelním AIRBAGEM. Hrozí nebezpečí SMRTI DÍTĚTE nebo VÁŽNĚHO ZRANĚNÍ.
DA	Brug ALDRIG en bagudvendt barnestol på et sæde, der er beskyttet af en AKTIV AIRBAG. BARNET risikerer at blive ALVORLIGT KVÆSTET eller DRÆBT.
DE	Montieren Sie auf einem Sitz mit AKTIVIERTEM Front-Airbag NIEMALS einen Kindersitz oder eine Babyschale entgegen der Fahrtrichtung, das Kind könnte schwere oder sogar tödliche Verletzungen erleiden.
EL	Μη χρησιμοποιείτε ΠΟΤΕ παιδικό κάθισμα με την πλάτη του προς το εμπρός μέρος του αυτοκινήτου, σε μια θέση που προστατεύεται από ΜΕΤΩΠΙΚΟ αερόσακο που είναι ΕΝΕΡΓΟΣ. Αυτό μπορεί να έχει σαν συνέπεια το ΘΑΝΑΤΟ ή το ΣΟΒΑΡΟ ΤΡΑΥΜΑΤΙΣΜΟ του ΠΑΙΔΙΟΥ
EN	NEVER use a rearward facing child restraint on a seat protected by an ACTIVE AIRBAG in front of it, DEATH or SERIOUS INJURY to the CHILD can occur
ES	NO INSTALAR NUNCA un sistema de retención para niños de espaldas al sentido de la marcha en un asiento protegido mediante un AIRBAG frontal ACTIVADO, ya que podría causar lesiones GRAVES o incluso la MUERTE del niño.
ET	Ärge MITTE KUNAGI paigaldage "seljaga sõidusuunas" lapseistet juhi kõrvalistmele, mille ESITURVAPADI on AKTIVEERITUD. Turvapadja avanemine võib last TÕSISELT või ELUOHTLIKULT vigastada.
FI	ÄLÄ KOSKAAN aseta lapsen turvaistuinta selkää ajosuuntaan istuimelle, jonka edessä suojana on käyttöön aktivoitu TURVATYYNY. Sen laukeaminen voi aiheuttaa LAPSEN KUOLEMAN tai VAKAVAN LOUKKAANTUMISEN.
FR	NE JAMAIS installer de système de retenue pour enfants faisant face vers l'arrière sur un siège protégé par un COUSSIN GONFLABLE frontal ACTIVE. Cela peut provoquer la MORT de l'ENFANT ou le BLESSER GRAVEMENT
HR	NIKADA ne postavljati dječju sjedalicu leđima u smjeru vožnje na sjedalo zaštićeno UKLJUČENIM prednjim ZRAČNIM JASTUKOM. To bi moglo uzrokovati SMRT ili TESKU OZLJEDU djeteta.
HU	SOHA ne használnjok menetirányinak háttal beszerelt gyermekülést AKTIVÁLT (BEKAPCSOLT) FRONTLÉGSZÁKKAL védett ülésen. Ez a gyermek HALÁLÁT vagy SÜLYÖS SÉRÜLÉSÉT okozhatja.
IT	NON installare MAI seggiolini per bambini posizionati in senso contrario a quello di marcia su un sedile protetto da un AIRBAG frontale ATTIVATO. Ciò potrebbe provocare la MORTE o FERITE GRAVI al bambino.
LT	NIEKADA neįrengkite vaiko prilaikymo priemonės su atgal atgretžtu vaiku ant sėdynės, kuri saugoma VEIKIANČIOS priekinės ORO PAGALVĖS. Išsiskleidus oro pagalvei vaikas gali būti MIRTINAI arba SUNKIAI TRAUMUOTAS.
LV	NEKAD NEuzstādiet uz aizmuguri vērstu bērnu sēdekļi priekšējā pasažiera sēdvietā, kurā ir AKTIVIZĒTS priekšējais DROŠĪBAS GAISA SPILVENS. Tas var izraisīt BĒRNA NĀVI vai radīt NOPIETNUS IEVAINOJUMUS.

MT	Qatt m'ghandek thalli tifel/tifla marbut f'siggu dahru lejn l-Airbag attiva, ghaliex tista' tikkawza korriment serju jew anke mewt lit-tifel/tifla
NL	Plaats NOOIT een kinderzitje met de rug in de rijrichting op een zitplaats waarvan de AIRBAG is INGESCHAKELD. Bij het afgaan van de airbag kan het KIND LEVENSGEVAARLIJK GEWOND RAKEN
NO	Installer ALDRI et barnesete med ryggen mot kjøreretningen i et sete som er beskyttet med en frontal AKTIVERT KOLLISJONSPUTE, BARNET risikerer å bli DREPT eller HARDT SKADET.
PL	NIGDY nie instalować fotelika dziecięcego w pozycji "tyłem do kierunku jazdy" na siedzeniu wyposażonym w CZŁOWA PODUSZKĘ POWIETRZNA w stanie AKTYWNYM. Może to doprowadzić do ŚMIERCI DZIECKA lub spowodować u niego POWAŻNE OBRAŻENIA CIAŁA.
PT	NUNCA instale um sistema de retenção para crianças de costas para a estrada num banco protegido por um AIRBAG frontal ACTIVADO. Esta instalação poderá provocar FERIMENTOS GRAVES ou a MORTE da CRIANÇA.
RO	Nu instalati NICIODATA un sistem de retinere pentru copii, dispus cu spatele in directia de mers, pe un loc din vehicul protejat cu AIRBAG frontal ACTIVAT. Aceasta ar putea provoca MOARTEA COPILULUI sau RANIREA lui GRAVA.
RU	ВО ВСЕХ СЛУЧАЯХ ЗАПРЕЩАЕТСЯ использовать обращенное назад детское удерживающее устройство на сиденье, защищенном ФУНКЦИОНИРУЮЩЕЙ ПОДУШКОЙ БЕЗОПАСНОСТИ, установленной перед этим сиденьем. Это может привести к ГИБЕЛИ РЕБЕНКА или НАНЕСЕНИЮ ЕМУ СЕРЬЕЗНЫХ ТЕЛЕСНЫХ ПОВРЕЖДЕНИЙ
SK	NIKDY neinštalujte detské zádržné zariadenie orientované smerom dozadu na sedadlo chránené AKTIVOVANÝM čelným AIRBAGOM. Mohlo by dôjsť k SMRTEĽNÉMU alebo VÁŽNEMU PORANENIU DIEŤAŤA.
SL	NIKOLI ne nameščajte otroškega sedeža s hrbtom v smeri vožnje, če je VARNOSTNA BLAZINA pred sprednjim sopotnikovim sedežem AKTIVIRANA. Takšna namestitve lahko povzroči SMRT OTROKA ali HUDE POŠKODBE.
SR	NIKADA ne koristite dečje sedište koje se okreće unazad na sedištu zaštićenim AKTIVNIM VAZDUŠNIM JASTUKOM ispred njega, jer mogu nastupiti SMRT ili OZBILJNA POVREDA DETETA.
SV	Passagerarkrockkudden fram MÅSTE vara avaktiverad om en bakåtvänd bilbarnstol installeras på denna plats. Annars riskerar barnet att DÖDAS eller SKADAS ALLVARLIGT.
TR	KESİNLKLE HAVA YASTIĞI AKTİF olan ön koltuğa yüzü arkaya dönük bir çocuk koltuğu yerleştirmeyiniz. Bu ÇOCUĞUN ÖLMESİNE veya ÇOK AĞIR YARALANMASINA sebep olabilir.

## Sièges enfants recommandés par CITROËN

CITROËN vous propose une gamme de sièges enfants référencés se fixant à l'aide d'une **ceinture de sécurité trois points**.

### Groupe 0+ : de la naissance à 13 kg



**L1**

"RÖMER Baby-Safe Plus"  
S'installe dos à la route.

### Groupes 2 et 3 : de 15 à 36 kg



**L4**

"KLIPPAN Optima"  
À partir de 22 kg (environ 6 ans), seule la rehausse est utilisée.



**L5**

"RÖMER KIDFIX"  
Peut être fixé sur les ancrages ISOFIX du véhicule.  
L'enfant est retenu par la ceinture de sécurité.

# Installation des sièges enfants attachés avec la ceinture de sécurité

Conformément à la réglementation européenne, ce tableau vous indique les possibilités d'installation des sièges enfants se fixant avec la ceinture de sécurité et homologués en universel **(a)** en fonction du poids de l'enfant et de la place dans le véhicule.

Poids de l'enfant / âge indicatif				
Place	Inférieur à 13 kg Groupes 0 (b) et 0+ Jusqu'à environ 1 an	De 9 à 18 kg Groupe 1 De 1 à 3 ans environ	De 15 à 25 kg Groupe 2 De 3 à 6 ans environ	De 22 à 36 kg Groupe 3 De 6 à 10 ans environ
Siège passager avant (c) (e)	U (R)*	U (R)*	U (R)*	U (R)*
Sièges arrière (d)	U	U	U	U

8

\* En place avant :

- Pour l'installation d'un siège enfant avec embase : s'il y a une interférence avec le dossier lorsque l'on souhaite fixer le siège enfant à l'embase, ajuster le dossier jusqu'à ce qu'il n'y ait plus d'interférence.
- Pour l'installation d'un siège enfant "face à la route" : s'il y a un écart entre le siège enfant et le dossier, ajuster le dossier jusqu'à ce qu'il y ait un contact entre le siège enfant et le dossier. Si le renvoi de sangle est devant le guide sangle du siège enfant, avancer le siège avant.
- Pour l'installation d'un rehausseur : si l'enfant est dans une position trop verticale, ajuster le dossier pour avoir une position plus confortable. Si le renvoi de sangle est devant le guide sangle du siège enfant, avancer le siège avant.

- a : Siège enfant universel : siège enfant pouvant s'installer dans tous les véhicules avec la ceinture de sécurité.
- b : Groupe 0 : de la naissance à 10 kg. Les nacelles et les lits "auto" ne peuvent pas être installés en place passager avant. Lorsqu'ils sont installés en 2<sup>ème</sup> rangée, ils peuvent condamner l'utilisation des autres places.
- c : Consultez la législation en vigueur dans votre pays, avant d'installer votre enfant à cette place.
- d : Pour installer un siège enfant en place arrière, dos ou face à la route, avancez les sièges du véhicule situés devant et redressez les dossiers pour laisser suffisamment de place au siège enfant et aux jambes de l'enfant.
- e : Lorsqu'un siège enfant "dos à la route" est installé **en place passager avant**, l'airbag frontal passager doit être impérativement neutralisé. Sinon, **l'enfant risquerait d'être gravement blessé ou tué lors du déploiement de l'airbag.**  
Lorsqu'un siège enfant "face à la route" est installé **en place passager avant**, l'airbag frontal passager doit rester actif.

- U** : Place adaptée à l'installation d'un siège enfant s'attachant avec une ceinture de sécurité et homologué en universel, "dos à la route" et/ou "face à la route", avec le siège passager réglé dans la position longitudinale intermédiaire.
- U (R)** : idem **U**, avec le siège du véhicule qui doit être réglé dans la position longitudinale arrière maximale, dossier redressé.

**i** Enlevez et rangez l'appui-tête, avant d'installer un siège enfant avec dossier à une place passager. Remettez l'appui-tête en place une fois que le siège enfant a été enlevé.



## Fixations "ISOFIX"

Votre véhicule a été homologué suivant la **dernière réglementation** ISOFIX.

Les sièges, représentés ci-dessous, sont équipés d'ancrages ISOFIX réglementaires :

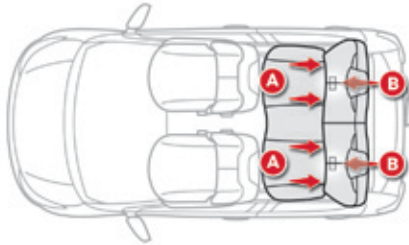

Il s'agit de trois ancres pour chaque assise :

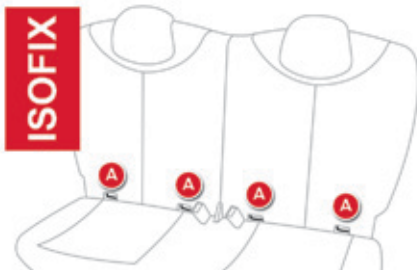

- deux ancres **A**, situés entre le dossier et l'assise du siège du véhicule, signalés par un marquage,

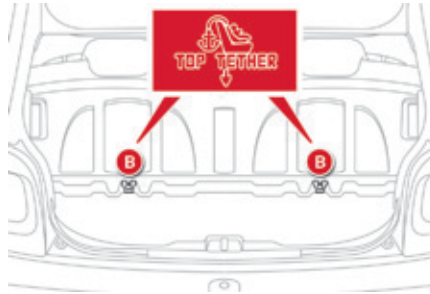

- un ancrage **B**, situé derrière le siège, appelé **Top Tether** pour la fixation de la sangle haute.  
Il est signalé par un marquage.

Le top tether permet de fixer la sangle haute des sièges enfants qui en sont équipés. En cas de choc frontal, ce dispositif limite le basculement du siège enfant vers l'avant. Ce système de fixation ISOFIX vous assure un montage fiable, solide et rapide, du siège enfant dans votre véhicule.

Les **sièges enfants ISOFIX** sont équipés de deux verrous qui viennent s'ancrer sur les deux ancres **A**. Certains sièges disposent également d'une **sangle haute** qui vient s'attacher sur l'ancrage **B**.

Pour fixer le siège enfant au top tether :

- enlevez et rangez l'appui-tête avant d'installer le siège enfant à cette place (le remettre en place une fois que ce siège enfant a été enlevé),
- passez la sangle du siège enfant derrière le haut du dossier de siège, en la centrant entre les orifices de tiges d'appui-tête,
- fixez l'attache de la sangle haute à l'ancrage **B**,
- tendez la sangle haute.

**i** La mauvaise installation d'un siège enfant dans un véhicule compromet la protection de l'enfant en cas d'accident.

**!** Respectez strictement les consignes de montage indiquées dans la notice d'installation des sièges enfants.

8

Pour connaître les possibilités d'installation des sièges enfants ISOFIX dans votre véhicule, consultez le tableau récapitulatif.

## Sièges enfant ISOFIX recommandés par CITROËN et homologués pour votre véhicule

### "Baby P2C Mini" et sa base ISOFIX (classe de taille : E)

#### Groupe 0+ : de la naissance à 13 kg

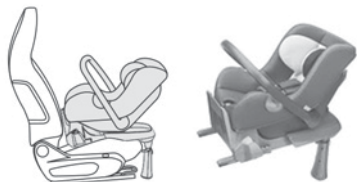

S'installe "dos à la route" à l'aide d'une base ISOFIX qui s'accroche aux anneaux **A**. La base comporte une béquille, réglable en hauteur, qui repose sur le plancher du véhicule. Ce siège enfant peut également être fixé à l'aide de la ceinture de sécurité. Dans ce cas, seule la coque est utilisée.

### "Baby P2C Midi" et sa base ISOFIX (classes de taille : D, C, A, B, B1)

#### Groupe 1 : de 9 à 18 kg



S'installe "dos à la route" à l'aide d'une base ISOFIX qui s'accroche aux anneaux **A**. La base comporte une béquille, réglable en hauteur, qui repose sur le plancher du véhicule. Ce siège enfant peut également être utilisé en "face à la route". Ce siège enfant **ne peut pas** être fixé à l'aide d'une ceinture de sécurité. Nous vous recommandons d'utiliser le siège orienté "dos à la route" jusqu'à 3 ans.



**Suivez les indications de montage des sièges enfants portées dans la notice d'installation de leur fabricant.**

La base ISOFIX BABY P2C doit être installée de sorte d'avoir sur les pinces ISOFIX les n<sup>os</sup> 3, 4 et 5 visibles. Et la béquille doit avoir 6 trous visibles.

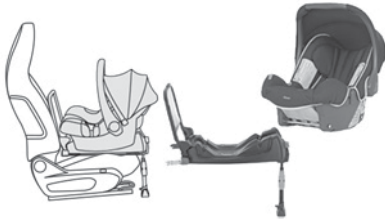
**"RÖMER Baby-Safe Plus" et sa base "Baby-Safe Plus ISOFIX" (classe de taille : E)****Groupe 0+ : de la naissance à 13 kg**

S'installe "dos à la route" à l'aide d'une base ISOFIX qui s'accroche aux anneaux **A**. La base comporte une béquille, réglable en hauteur, qui repose sur le plancher du véhicule. Ce siège enfant peut également être fixé à l'aide d'une ceinture de sécurité. Dans ce cas, seule la coque est utilisée et attachée au siège du véhicule par la ceinture de sécurité trois points.



Suivez les indications de montage des sièges enfants portées dans la notice d'installation de leur fabricant.

**"RÖMER Duo Plus ISOFIX"** (classe de taille : **B1**)

**Groupe 1 : de 9 à 18 kg**



S'installe uniquement "face à la route".

S'accroche aux anneaux **A**, ainsi qu'à l'anneau **B**, appelé Top Tether, à l'aide d'une sangle haute.

3 positions d'inclinaison de la coque : assise, repos et allongée.

Nous vous recommandons d'utiliser la position allongée.



Ce siège enfant peut également être utilisé aux places non équipées d'ancrages ISOFIX.

Dans ce cas, il est obligatoirement attaché au siège du véhicule par la ceinture de sécurité trois points.

Réglez le siège avant du véhicule pour que les pieds de l'enfant ne touchent pas le dossier.

**Suivez les indications de montage du siège enfant portées dans la notice d'installation de leur fabricant.**

# Tableau récapitulatif pour l'emplacement des sièges enfants ISOFIX

Conformément à la réglementation européenne, ce tableau vous indique les possibilités d'installation des sièges enfants ISOFIX aux places équipées d'ancrages ISOFIX dans le véhicule.

Pour les sièges enfants ISOFIX universels et semi-universels, la classe de taille ISOFIX du siège enfant, déterminée par une lettre comprise entre **A** et **G**, est indiquée sur le siège enfant à côté du logo ISOFIX.

	Poids de l'enfant / âge indicatif									
	Inférieur à 10 kg (groupe 0) Jusqu'à environ 6 mois		Inférieur à 10 kg (groupe 0) Inférieur à 13 kg (groupe 0+) Jusqu'à environ 1 an			De 9 à 18 kg (groupe 1) De 1 an à 3 ans environ				
Type de siège enfant ISOFIX	Nacelle		"dos à la route"			"dos à la route"		"face à la route"		
Classe de taille ISOFIX	F	G	C	D	E	C	D	A	B	B1
Siège passager avant	Non ISOFIX									
Sièges arrière	X		IL-SU (2)	IL-SU (1)		IL-SU (2)	IL-SU (1)	IUF IL-SU		

**IUF** : Place adaptée à l'installation d'un siège Isofix Universel, "Face à la route" s'attachant avec la sangle haute.

**IL-SU** : Place adaptée à l'installation d'un siège ISOFIX Semi-Universel soit :

- "dos à la route" équipé d'une sangle haute ou d'une béquille,
- "face à la route" équipé d'une béquille,
- une nacelle équipée d'une sangle haute ou d'une béquille.

Pour attacher la sangle haute, reportez-vous à la rubrique "Fixations ISOFIX".

- (1)** : Le siège avant doit être réglé dans la position longitudinale avant maximale, moins 9 crans.
- (2)** : Le siège avant doit être réglé dans la position longitudinale avant maximale, moins 4 crans.

**i** Enlevez et rangez l'appui-tête, avant d'installer un siège enfant avec dossier à une place passager. Remettez l'appui-tête en place une fois que le siège enfant a été enlevé.

## Conseils pour les sièges enfants

**!** La mauvaise installation d'un siège enfant dans un véhicule compromet la protection de l'enfant en cas de collision.

Vérifiez qu'il n'y a pas de ceinture de sécurité ou de boucle de ceinture de sécurité sous le siège enfant, cela risquerait de le déstabiliser.

Pensez à boucler les ceintures de sécurité ou le harnais des sièges enfant **en limitant au maximum le jeu** par rapport au corps de l'enfant, même pour les trajets de courte durée.

Pour l'installation du siège enfant avec la ceinture de sécurité, vérifiez que celle-ci est bien tendue sur le siège enfant et qu'elle maintient fermement le siège enfant sur le siège de votre véhicule. Si votre siège passager est réglable, avancez-le si nécessaire.

Aux places arrière, laissez toujours un espace suffisant entre le siège avant et :

- le siège enfant "dos à la route",
- les pieds de l'enfant installé dans un siège enfant "face à la route".

Pour cela, avancez le siège avant et, si nécessaire, redressez également son dossier.

Pour une installation optimale du siège enfant "face à la route", vérifiez que son dossier est le plus proche possible du dossier du siège du véhicule, voire en contact si possible.

Vous devez enlever l'appui-tête avant toute installation de siège enfant avec dossier sur une place passager.

Assurez-vous que l'appui-tête est bien rangé ou attaché afin d'éviter qu'il ne se transforme en projectile en cas de freinage important. Remettez l'appui tête en place une fois que le siège enfant a été enlevé.

### Enfants à l'avant

La réglementation sur le transport d'enfants en place passager avant est spécifique à chaque pays. Consultez la législation en vigueur dans votre pays.

Neutralisez l'airbag frontal passager dès qu'un siège enfant "dos à la route" est installé en place avant. Sinon, l'enfant risque d'être gravement blessé ou tué lors du déploiement de l'airbag.

### Installation d'un rehausseur

La partie thoracique de la ceinture doit être positionnée sur l'épaule de l'enfant sans toucher le cou.

Vérifiez que la partie abdominale de la ceinture de sécurité passe bien sur les cuisses de l'enfant.

CITROËN vous recommande d'utiliser un rehausseur avec dossier, équipé d'un guide de ceinture au niveau de l'épaule.

Par sécurité, ne laissez pas :

- un ou plusieurs enfants seuls et sans surveillance dans un véhicule,
- un enfant ou un animal dans un véhicule exposé au soleil, vitres fermées,
- les clés à la portée des enfants à l'intérieur du véhicule.

Pour empêcher l'ouverture accidentelle des portes, utilisez le dispositif "Sécurité enfants".

Veillez à ne pas ouvrir de plus d'un tiers les vitres arrière.

Pour protéger vos jeunes enfants des rayons solaires, équipez les vitres arrière de stores latéraux.

## Sécurité enfants

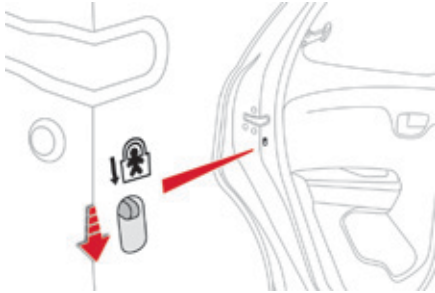

Elle interdit l'ouverture de l'intérieur des portes arrière.

La commande est située sur le chant de chaque porte arrière.

☞ Abaissez la commande.

Vérifier l'état de cette sécurité avant chaque mise du contact.

Ce système est indépendant du verrouillage centralisé.

# Réservoir de carburant

La capacité du réservoir est d'environ 35 litres.

## Niveau mini de carburant



Lorsque le niveau mini du réservoir est atteint, ce témoin s'allume et le dernier pavé clignote, accompagné d'un signal sonore.

### Il vous reste environ 5 litres.

Dans certaines conditions de roulage et selon la motorisation, votre autonomie peut être inférieure à 50 km.

Lorsque le clignotement s'accélère, **il vous reste environ 3 litres.**



En cas de panne carburant, le témoin du système de dépollution peut s'allumer dans le combiné. Il s'éteindra automatiquement après quelques démarrages.

## Remplissage

Le remplissage en carburant doit se faire **moteur à l'arrêt et contact coupé** (contacteur en position "**LOCK**" ou mode "**OFF**").

Les compléments en carburant doivent être supérieurs à 5 litres pour être pris en compte par la jauge à carburant.

Une étiquette collée à l'intérieur de la trappe vous rappelle le type de carburant à utiliser. L'ouverture du bouchon peut déclencher un bruit d'aspiration d'air. Cette dépression, tout à fait normale, est provoquée par l'étanchéité du circuit de carburant.

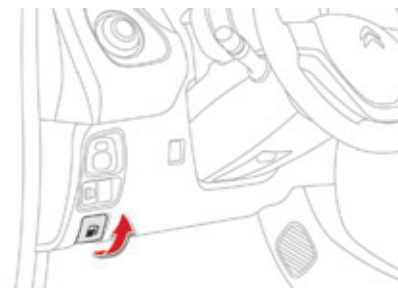

Pour réaliser le remplissage en toute sécurité :

- ☞ **Arrêtez impérativement le moteur et coupez le contact (contacteur en position "LOCK" ou mode "OFF").**
- ☞ Tirez la commande située sur la partie inférieure de la planche de bord, côté conducteur, pour déverrouiller la trappe à carburant.
- ☞ Ouvrez la trappe à carburant.



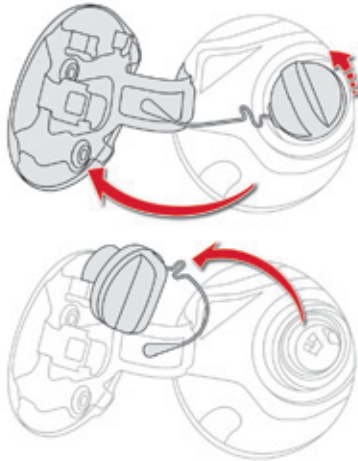

- ☞ Dévissez le bouchon et accrochez-le à la patte, située sur la face intérieure de la trappe.
- ☞ Introduisez le pistolet jusqu'en butée, avant de le déclencher pour remplir le réservoir (risque d'éclaboussures).
- ☞ Maintenez-le dans cette position pendant toute l'opération de remplissage.

Une fois le remplissage terminé :

- ☞ Revissez le bouchon jusqu'à ce que vous entendiez un clic. Dès que vous relâchez le bouchon, il tournera légèrement dans la direction opposée.
- ☞ Poussez la trappe à carburant pour la refermer.

**Lorsque vous effectuez le plein de votre réservoir, n'insistez pas au-delà de la 3<sup>ème</sup> coupure du pistolet ; ceci pourrait engendrer des dysfonctionnements.**

Votre véhicule est équipé d'un catalyseur réduisant les substances nocives dans les gaz d'échappement.

La goulotte de remplissage a un orifice plus étroit qui n'autorise que **l'essence sans plomb**.

## Qualité du carburant utilisé pour les moteurs essence

Les moteurs essence sont compatibles avec les biocarburants essence du type E10 (contenant 10% d'éthanol), conformes aux normes européennes EN 228 et EN 15376. Les carburants du type E85 (contenant jusqu'à 85% d'éthanol) sont exclusivement réservés aux seuls véhicules commercialisés pour l'utilisation de ce type de carburant (véhicules BioFlex). La qualité de l'éthanol doit respecter la norme européenne EN 15293.

## Kit de dépannage provisoire de pneumatique

Système complet, composé d'un compresseur et d'une cartouche de produit de colmatage, qui vous permet une **réparation temporaire** du pneumatique, afin de vous rendre dans le garage le plus proche.

Il est prévu pour réparer la plupart des crevaisons susceptibles d'affecter le pneumatique, se situant sur la bande de roulement ou sur l'épaule du pneumatique.

### Accès au kit

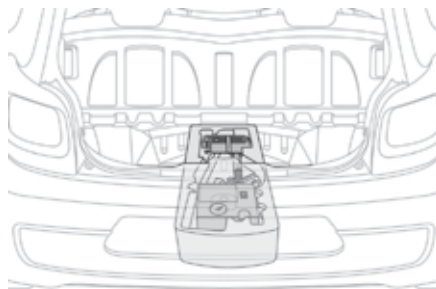

Ce kit est installé dans le caisson de rangement, sous le plancher de coffre.

**i** Le circuit électrique du véhicule permet le branchement du compresseur pour la durée nécessaire à la réparation du pneumatique endommagé ou au gonflage d'un élément pneumatique de faible volume.

### Composition du kit

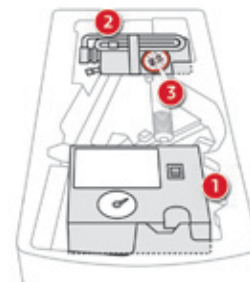

1. Compresseur 12 V, avec manomètre intégré.
2. Flacon de produit de colmatage, avec flexible intégré.
3. Autocollant de limitation de vitesse.

**i** L'autocollant de limitation de vitesse doit être collé à l'intérieur du véhicule, dans le champ de vision du conducteur, pour vous rappeler qu'une roue est en usage temporaire.

**!** Ne dépassez pas la vitesse de 80 km/h en roulant avec un pneumatique réparé à l'aide de ce type de kit.

## Procédure de réparation



- ☞ Coupez le contact.
- ☞ Collez l'autocollant de limitation de vitesse à l'intérieur du véhicule.

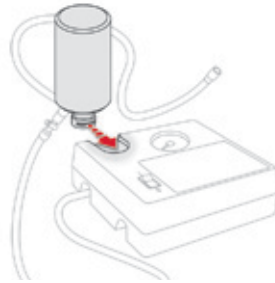

- ☞ Déroulez le tuyau rangé sous le compresseur.
- ☞ Raccordez le tuyau du compresseur sur le flacon de produit de colmatage.
- ☞ Retournez le flacon de produit de colmatage et fixez-le sur l'encoche dédiée du compresseur.

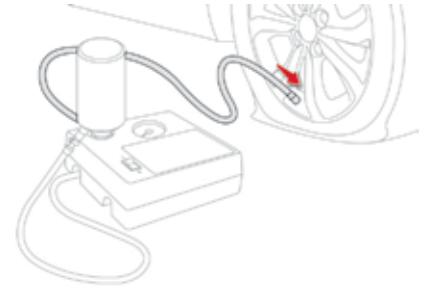

- ☞ Retirez le bouchon de la valve du pneumatique à réparer, et conservez-le dans un endroit propre.
- ☞ Raccordez le flexible du flacon de produit de colmatage à la valve du pneumatique à réparer et serrez fermement.

**i** Évitez d'enlever tout corps étranger ayant pénétré dans le pneumatique.

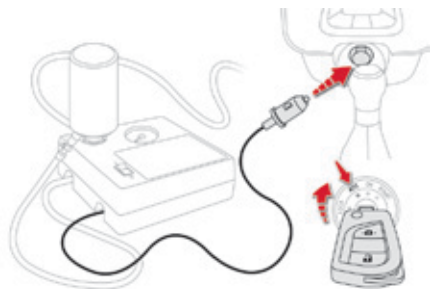

- ☞ Vérifiez que l'interrupteur du compresseur est basculé sur la position "O".
- ☞ Déroulez complètement le fil électrique, rangé sous le compresseur.
- ☞ Connectez la prise électrique du compresseur à la prise 12 V du véhicule.
- ☞ Mettez le contact.

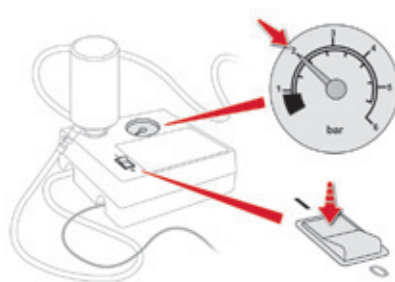

- ☞ Mettez en marche le compresseur en basculant l'interrupteur sur la position "I" jusqu'à ce que la pression du pneumatique atteigne 2,0 bars.  
Le produit de colmatage est injecté sous pression dans le pneumatique ; ne débranchez pas le tuyau de la valve pendant cette opération (risque d'éclaboussures).

**i** Si au bout de cinq à sept minutes environ, vous ne parvenez pas à atteindre cette pression, c'est que le pneumatique n'est pas réparable ; consultez le réseau CITROËN ou un atelier qualifié pour le dépannage de votre véhicule.

**!** Faites attention, le produit de colmatage est nocif (ex : éthylène-glycol, colophane...) en cas d'ingestion et irritant pour les yeux. Tenez ce produit hors de portée des enfants.  
La date limite d'utilisation du liquide est inscrite sur le flacon.  
Après utilisation, ne jetez pas le flacon dans la nature, rapportez-le dans le réseau CITROËN ou à un organisme chargé de sa récupération.  
N'oubliez pas de vous réapprovisionner avec un nouveau flacon disponible dans le réseau CITROËN ou dans un atelier qualifié.

## Contrôle de pression / Gonflage occasionnel

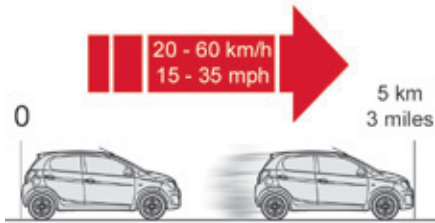

- ☞ Basculez l'interrupteur sur la position "O".
- ☞ Retirez le kit.
- ☞ Roulez immédiatement pendant environ cinq kilomètres, à vitesse réduite (entre 20 et 60 km/h), afin de colmater la crevaison.
- ☞ Arrêtez-vous pour vérifier la réparation et la pression à l'aide du kit.

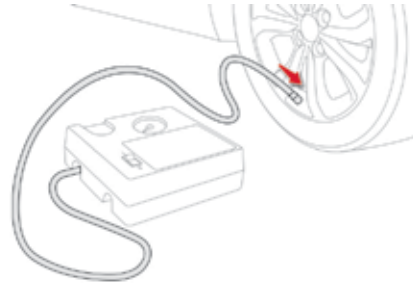

Vous pouvez également utiliser le compresseur, sans injection de produit, pour contrôler ou gonfler occasionnellement vos pneumatiques.

- ☞ Retirez le bouchon de la valve du pneumatique, et conservez-le dans un endroit propre.
- ☞ Déroulez le tuyau rangé sous le compresseur.
- ☞ Vissez le tuyau sur la valve et serrez fermement.

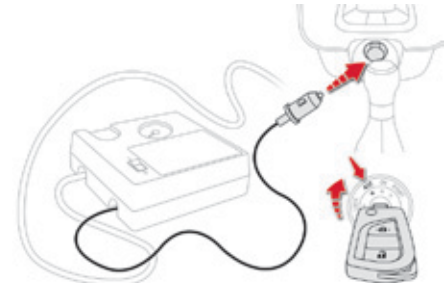

- ☞ Vérifiez que l'interrupteur du compresseur est basculé sur la position "O".
- ☞ Déroulez complètement le fil électrique, rangé sous le compresseur.
- ☞ Connectez la prise électrique du compresseur à la prise 12 V du véhicule.
- ☞ Mettez le contact.

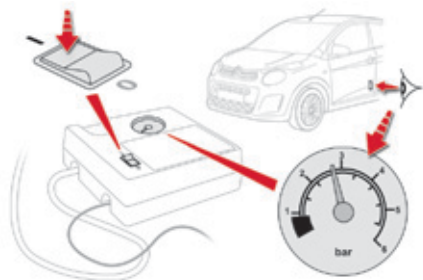

- ☞ Mettez en marche le compresseur en basculant l'interrupteur sur la position "I" et ajustez la pression, conformément à l'étiquette de pression des pneumatiques du véhicule.  
Pour dégonfler : appuyez sur le bouton noir situé sur le tuyau du compresseur, au niveau du raccord de valve.
- ☞ Une fois la pression atteinte, basculez l'interrupteur sur la position "O".
- ☞ Retirez le kit, puis rangez-le.

### **i** Détection de sous-gonflage

Après réparation du pneumatique, le témoin restera allumé tant que la réinitialisation du système n'aura pas été effectuée.

Pour plus d'informations, reportez-vous à la rubrique "Détection de sous-gonflage".

- ! En cas de modification de la pression d'un ou de plusieurs pneumatiques, il est nécessaire de réinitialiser le système de détection de sous-gonflage. Reportez-vous à la rubrique "Détection de sous-gonflage".

# Changement d'une roue

Mode opératoire de remplacement d'une roue défectueuse par la roue de secours au moyen de l'outillage fourni avec le véhicule.

## Stationnement du véhicule

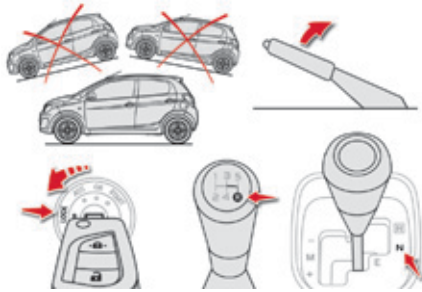

- ☞ Dans la mesure du possible, immobilisez le véhicule sur un sol horizontal, stable et non glissant.
- ☞ Serrez le frein de stationnement, coupez le contact (mode "OFF" pour les véhicules équipés du système "Accès et Démarrage Mains Libres") et engagez la première vitesse ou la marche arrière pour la boîte de vitesses manuelle, la position **N** pour la boîte de vitesses ETG.

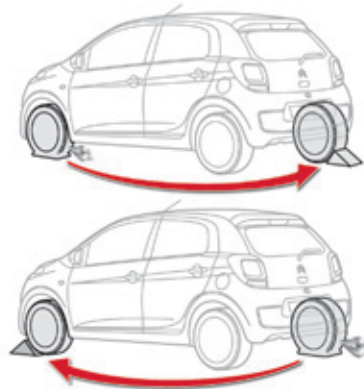

- ☞ Calez, si nécessaire, la roue diamétralement opposée à celle à remplacer.
- ☞ Assurez-vous impérativement que les occupants sont sortis du véhicule et situés dans une zone garantissant leur sécurité.

## Accès à la roue de secours et à l'outillage

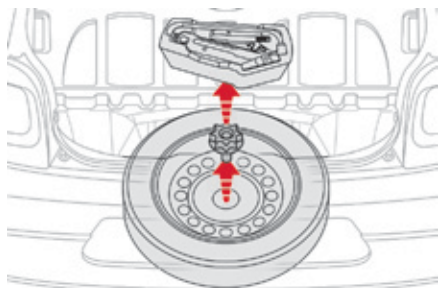

Selon version, la roue de secours et l'outillage sont installés dans le coffre sous le plancher.

- ☞ Retirez le tapis de coffre.
- ☞ Retirez le boîtier support.
- ☞ Dévissez la vis centrale de maintien de la roue.
- ☞ Retirez la roue.

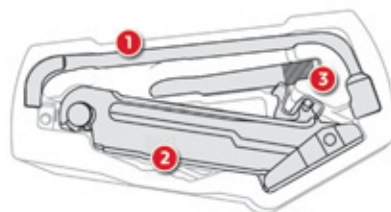

### Outillage à votre disposition

Les outils suivants sont installés dans un boîtier support, implanté au centre de la roue de secours :

1. Clé démonte-roue.
2. Cric avec manivelle.
3. Anneau amovible de remorquage.  
Reportez-vous à la rubrique "Remorquage du véhicule".

- i** Tous ces outils sont spécifiques à votre véhicule et peuvent varier selon l'équipement. Ne les utilisez pas pour d'autres usages.  
Ne jamais s'engager sous un véhicule levé par un cric (utilisez une chandelle).  
N'utilisez pas :
- le cric pour un autre usage que le levage du véhicule,
  - un autre cric que celui fourni par le constructeur.

### Pression des pneumatiques

Celle-ci est indiquée sur l'étiquette collée sur le pied milieu, côté conducteur.

Reportez vous à la rubrique "Eléments d'identification".



## Démontage de la roue

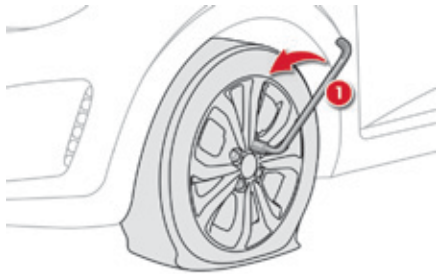

- ☞ Retirez l'étiquette située au centre de la roue de secours (signalant qu'une roue est à réparer), et collez-la à l'intérieur du véhicule, dans le champ de vision du conducteur.
- ☞ Retirez l'enjoliveur, avec l'extrémité de la clé démonte roue.
- ☞ Débloquez les vis de roue à l'aide de la clé démonte-roue 1.

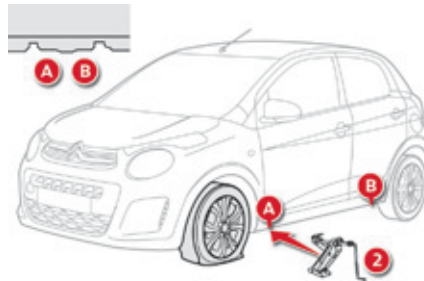

- ☞ Positionnez la semelle du cric 2 au sol et assurez-vous que celle-ci soit à l'aplomb de l'emplacement avant A ou arrière B prévu sur le soubassement, le plus proche de la roue à changer.
- ☞ Déployez le cric 2 jusqu'à ce que sa tête vienne en contact de l'emplacement A ou B utilisé ; la surface d'appui A ou B du véhicule doit bien s'insérer dans la partie centrale de la tête du cric.

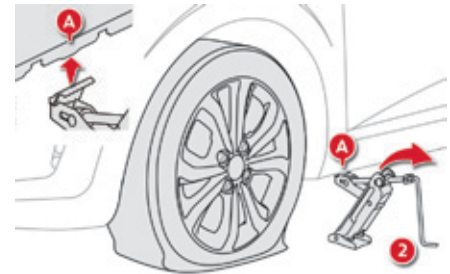

- ☞ Levez le véhicule, jusqu'à laisser un espace suffisant entre la roue et le sol, pour mettre facilement ensuite la roue de secours (non crevée).



Veillez à ce que le cric soit bien stable. Si le sol est glissant ou meuble, le cric risque de déraiper ou de s'affaisser - Risque de blessure !

Veillez à positionner le cric uniquement aux emplacements A ou B sous le véhicule, en vous assurant que la surface d'appui du véhicule est bien centrée sur la tête du cric. Sinon, le véhicule risque d'être endommagé et/ ou le cric de s'affaisser - Risque de blessure !

## Remontage de la roue

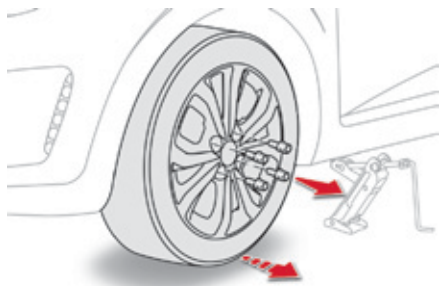

- ☞ Retirez les vis et conservez-les dans un endroit propre.
- ☞ Dégagez la roue.



### **i** Fixation de la roue de secours de type "galette"

Si votre véhicule est équipé de roues aluminium, il est **normal** de constater, lors du serrage des vis au remontage, que les rondelles ne viennent pas en contact avec la roue de secours de type "galette". Le maintien de la roue se fait par l'appui conique de chaque vis.

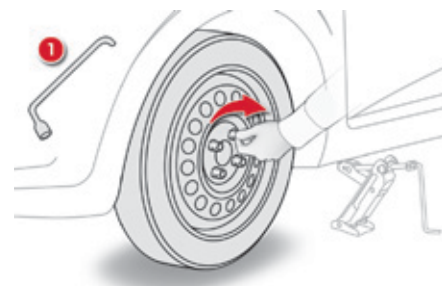

- ☞ Mettez en place la roue sur le moyeu.
- ☞ Vissez les vis à la main jusqu'en butée.
- ☞ Effectuez un pré-serrage uniquement avec la clé démonte-roue 1.

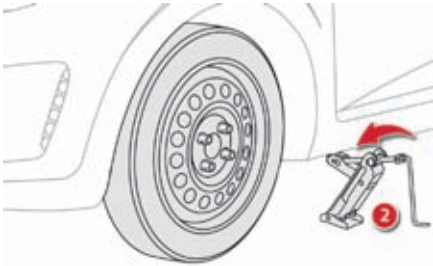

- ☞ Redescendez le véhicule à fond.
- ☞ Repliez le cric 2 et dégagez-le.

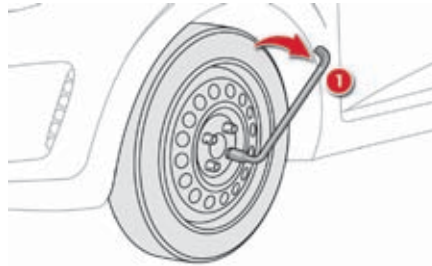

- ☞ Bloquez les vis de roue avec la clé démonte-roue 1.
- ☞ Rangez l'outillage et la roue dans le coffre.

### **i** Après un changement de roue

Faites rapidement contrôler le serrage des vis et la pression de la roue de secours par le réseau CITROËN ou par un atelier qualifié.  
Faites réparer la roue crevée et remplacez-la aussitôt sur le véhicule.

- !** En utilisant la roue de secours de type "galette", ne dépassez pas la vitesse de 80 km/h.

## Chaînes à neige

En conditions hivernales, les chaînes à neige améliorent la traction ainsi que le comportement du véhicule lors des freinages.

**i** Les chaînes à neige doivent être montées uniquement sur les roues avant. Elles ne doivent pas être montées sur les roues de secours de type "galette".

**i** Veuillez tenir compte de la réglementation spécifique à chaque pays pour l'utilisation des chaînes à neige et la vitesse maximale autorisée.

Utilisez uniquement des chaînes conçues pour être montées sur le type de roues qui équipent votre véhicule :

Dimensions des pneumatiques d'origine	Taille de maillon max.
165/65 R14	9 mm
165/60 R15	

**i** Pour plus d'informations sur les chaînes à neige, consultez le réseau CITROËN ou un atelier qualifié.

### Conseils d'installation

- ☞ Si vous devez installer les chaînes pendant votre trajet, arrêtez votre véhicule sur une surface plane, en bord de route.
- ☞ Serrez le frein de stationnement et posez éventuellement des cales sous les roues pour éviter que votre véhicule ne glisse.
- ☞ Installez les chaînes en suivant les instructions fournies par le fabricant.
- ☞ Démarrez lentement et roulez quelques instants, sans dépasser la vitesse de 50 km/h.
- ☞ Arrêtez votre véhicule et vérifiez que les chaînes sont correctement tendues.

**i** Évitez de rouler sur route déneigée avec des chaînes à neige, pour ne pas endommager les pneumatiques de votre véhicule ainsi que la chaussée. Si votre véhicule est équipé de jantes en alliage d'aluminium, vérifiez qu'aucune partie de la chaîne ou des fixations n'entre en contact avec la jante.

**i** Il est vivement recommandé de s'entraîner au montage des chaînes avant le départ, sur un sol plat et sec.

# Changement d'une lampe

## Feux avant

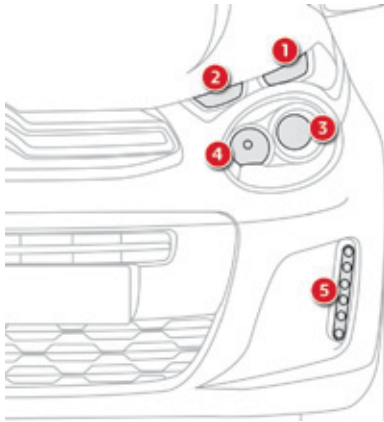

1. Feux de position (W5W).
2. Indicateurs de direction (PY21W ambre).
3. Feux de croisement (H7-55W).
4. Feux de route (H7-55W).
5. Feux diurnes à LED\*.

\* LED : diodes électroluminescentes.

**i** Dans certaines conditions climatiques (température basse, humidité), la présence de buée sur la surface interne de la glace des projecteurs avant et des feux arrière est normale ; celle-ci disparaît quelques minutes après l'allumage des feux.

- !** Les projecteurs sont équipés de glaces en polycarbonate, revêtues d'un vernis protecteur :
- ☞ **ne les nettoyez pas avec un chiffon sec ou abrasif, ni avec un produit détergent ou solvant,**
  - ☞ utilisez une éponge et de l'eau savonneuse ou un produit avec pH neutre,
  - ☞ en utilisant le lavage haute-pression sur des salissures persistantes, ne dirigez pas de manière prolongée la lance sur les projecteurs, les feux et leur contour pour éviter de détériorer leur vernis et leur joint d'étanchéité.

Le changement d'une lampe doit se faire projecteur éteint depuis plusieurs minutes (risque de brûlure grave).

☞ Ne touchez pas directement la lampe avec les doigts : utilisez des chiffons non pelucheux.

Il est impératif de n'utiliser que des lampes de type anti-ultraviolet (UV), afin de ne pas détériorer le projecteur. Remplacez toujours une lampe défectueuse par une lampe neuve ayant les mêmes références et caractéristiques.

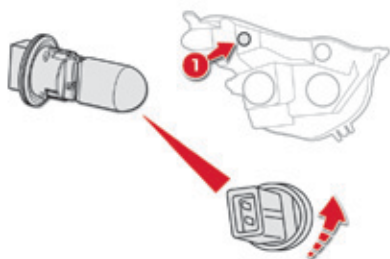

### Feux de position (W5W)

- ☞ Tournez d'un quart de tour le porte-lampe et retirez-le.
- ☞ Retirez la lampe et remplacez-la.

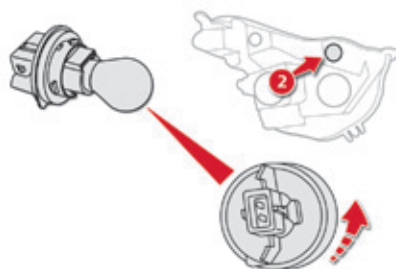

### Indicateurs de direction (PY21W ambre)

- ☞ Tournez d'un quart de tour le porte-lampe et retirez-le.
  - ☞ Retirez la lampe et remplacez-la.
- En cas de difficulté, consultez le réseau CITROËN ou un atelier qualifié.

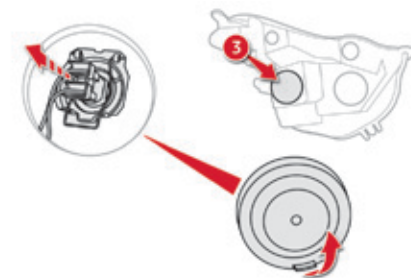

### Feux de croisement (H7-55W)

- ☞ Retirez le couvercle de protection en tirant la languette.
- ☞ Ecartez le ressort pour libérer le porte-lampe.
- ☞ Retirez l'ensemble porte-lampe / ampoule et remplacez-le.

Pour le remontage, effectuez ces opérations dans le sens inverse.

En cas de difficulté, consultez le réseau CITROËN ou un atelier qualifié.

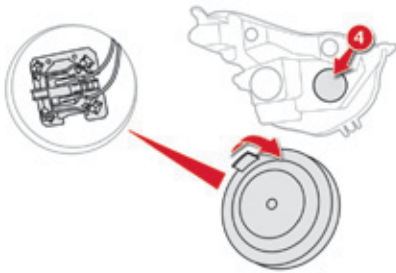

### Feux de route (H7-55W)

- ☞ Retirez le couvercle de protection en tirant la languette.
- ☞ Ecartez le ressort pour libérer le porte-lampe.
- ☞ Retirez l'ensemble porte-lampe / ampoule et remplacez-le.

Pour le remontage, effectuez ces opérations dans le sens inverse.

En cas de difficulté, consultez le réseau CITROËN ou un atelier qualifié.

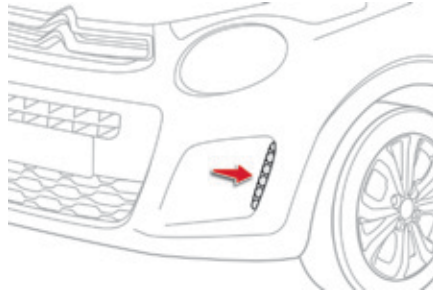

### Feux diurnes à LED

Pour le remplacement de ces lampes, consultez le réseau CITROËN ou un atelier qualifié.

## Feux arrière

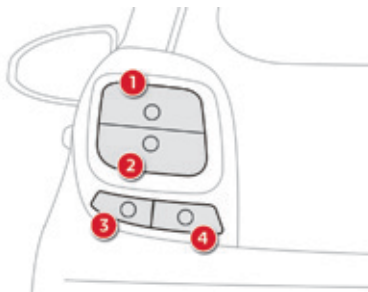

1. Feux de stop (P21/5W)
2. Feux de position (P21/5W)
3. Indicateurs de direction (PY21W)
4. Feu de recul (P21W), côté droit  
Feu antibrouillard (P21W), côté gauche

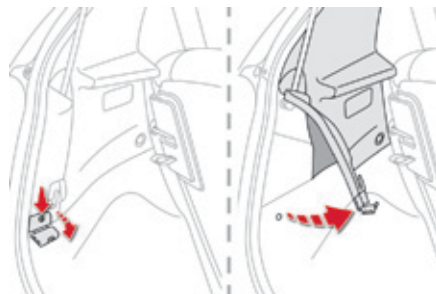

- Ces lampes se changent par dépose du feu :
- ☞ Ouvrez le coffre.
  - ☞ Basculez le cache plastique, et retirez la vis.
  - ☞ Ecartez fermement la garniture latérale. La déformation de la garniture est normale.
  - ☞ Dévissez l'écrou et retirez-le (faire attention à ne pas le faire tomber dans l'aile).
  - ☞ Déposez le feu en le tirant fortement vers l'extérieur.

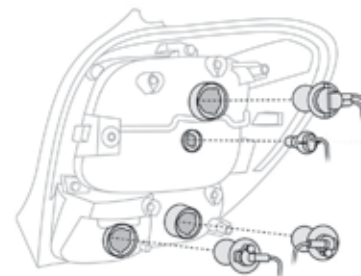

- ☞ Par l'arrière du feu, retirez la lampe défectueuse et remplacez-la.

Au remontage, procédez à l'inverse et veillez à la bonne remise en place du feu.





### Feux de plaque minéralogique (W5W)

- ☞ Insérez un tournevis fin dans l'une des encoches à l'extérieur du transparent.
- ☞ Poussez-le vers l'extérieur pour le déclipper.
- ☞ Retirez le transparent.
- ☞ Remplacez la lampe défectueuse.

Pour le remontage, appuyez sur le transparent pour le clipper.

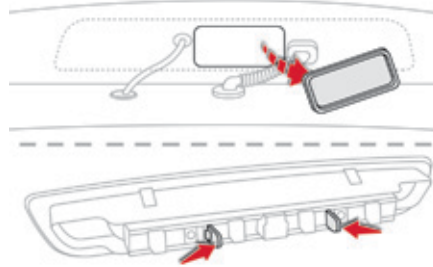

### Troisième feu de stop (4 lampes W5W)

- ☞ Coffre ouvert, déclipsez le cache plastique.
- ☞ Appuyez sur les languettes métalliques pour dégager le feu.
- ☞ Sortez le feu par l'extérieur du volet.
- ☞ Retirez le porte-lampe en pinçant les deux languettes plastiques.
- ☞ Changez la ou les lampes défectueuses.

Pour le remontage, effectuez ces opérations dans le sens inverse.

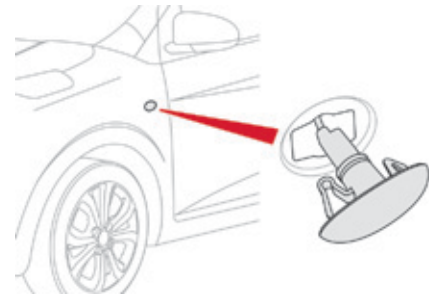

### Répétiteurs latéraux de clignotant (WY5W ambre)

- ☞ Poussez le répétiteur vers l'avant ou vers l'arrière et dégagez-le en tirant vers vous.
- ☞ Débranchez le porte-lampe et remplacez-le.

## Changement d'un fusible

Les boîtes à fusibles sont placées sous la planche de bord dans l'habitacle et à côté de la batterie dans le compartiment moteur.

### Accès à l'outillage

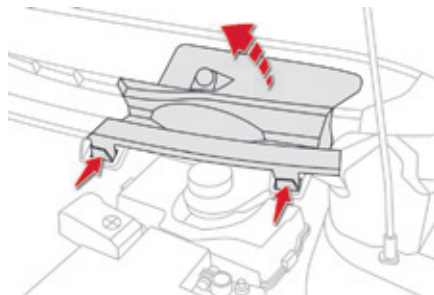

La pince d'extraction est fixée à l'avant de la boîte à fusibles sous le capot moteur.

- ☞ Déclipsez le cache plastique, situé à la base du pare-brise, en appuyant sur les deux languettes.

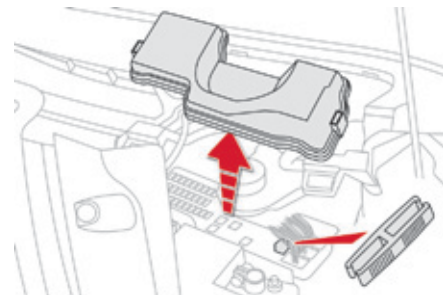

- ☞ Déclipsez le couvercle de la boîte à fusibles en appuyant à droite sur l'ergot.
- ☞ Retirez la pince.

**i** Lorsque vous déclipsez le cache plastique, veillez à ne pas retirer le joint.

## Remplacement d'un fusible

Avant de remplacer un fusible, il est nécessaire :

- ☞ de connaître la cause de l'incident et d'y remédier,
- ☞ d'arrêter tous les consommateurs électriques,
- ☞ d'immobiliser le véhicule et de couper le contact,
- ☞ de repérer le fusible défectueux à l'aide des tableaux d'affectation et des schémas présentés dans les pages suivantes.

Pour intervenir sur un fusible, il est impératif :

- ☞ d'utiliser la pince spéciale pour extraire le fusible de son logement et de vérifier l'état de son filament,
- ☞ de toujours remplacer le fusible défectueux par un fusible d'intensité équivalente (même couleur) ; une intensité différente peut provoquer un dysfonctionnement (risque d'incendie).

Si la panne se reproduit peu après le changement du fusible, faites vérifier l'équipement électrique par le réseau CITROËN ou par un atelier qualifié.

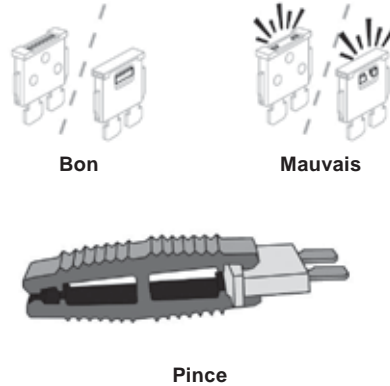

## i Installation d'accessoires électriques

Le circuit électrique de votre véhicule est conçu pour fonctionner avec les équipements de série ou optionnels. Avant d'installer d'autres équipements ou accessoires électriques sur votre véhicule, consultez le réseau CITROËN ou un atelier qualifié.

- ! CITROËN décline toute responsabilité pour les frais occasionnés par la remise en état de votre véhicule ou les dysfonctionnements résultant de l'installation d'accessoires auxiliaires, non fournis et non recommandés par CITROËN et non installés selon ses prescriptions, en particulier lorsque la consommation de l'ensemble des appareils supplémentaires branchés dépasse 10 milliampères.

## Fusibles dans la planche de bord

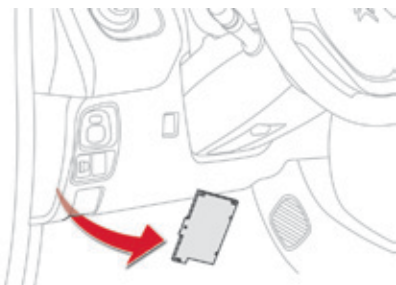

La boîte à fusibles est placée sous la planche de bord (côté conducteur).

☞ Déclippez le cache plastique blanc pour accéder aux fusibles.

Après intervention, remettez très soigneusement le cache.

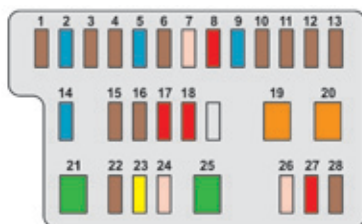

Fusible N°	Intensité (A)	Fonctions
1	5	Système d'injection carburant - Autoradio - Système VSC
2	15	Lave-vitre avant et arrière
3	5	Boîtier de servitude principal - Combiné - Afficheur - Air conditionné - Dégivrage de la lunette arrière et des rétroviseurs extérieurs - Sièges chauffants - Toit toile électrique - Autoradio
4	5	Direction assistée électrique - Stop & Start
5	15	Essuie-vitre arrière
6	5	Groupe moto-ventilateur - Système ABS - Système VSC
7	25	Essuie-vitre avant
8	10	Dégivrage des rétroviseurs extérieurs
9	15	Prise 12 V (120 W maxi)
10	7,5	Rétroviseurs extérieurs - Autoradio - Stop & Start - Combiné - Afficheur

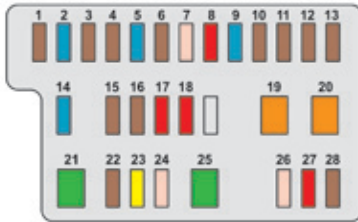

Fusible N°	Intensité (A)	Fonctions
11	5	Verrouillage de direction - Système d'injection carburant - Boîte de vitesses ETG
12	7,5	Airbags
13	5	Combiné - Afficheur - Stop & Start
14	15**	Direction - Système d'injection carburant - Feux de stop
	7,5*	
15	7,5**	Système d'injection carburant - Stop & Start
	10*	
16	7,5	Autodiagnostic moteur
17	10	Feux de stop - Troisième feu stop - Système d'injection carburant - Système ABS - Système VSC - Boîte de vitesses ETG - Système "Accès et Démarrage Mains Libres"
18	10	Feux de position - Feux de plaque minéralogique - Feu antibrouillard arrière - Projecteurs antibrouillard avant - Feux arrière - Rhéostat d'éclairage
19	40	Air conditionné

\* Moteur VTi 82.

\*\* Moteur VTi 68.

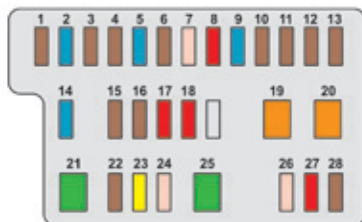

Fusible N°	Intensité (A)	Fonctions
20	40	Air conditionné - Autodiagnostic moteur - Feux de position - Feux de plaque minéralogique - Feu antibrouillard arrière - Projecteurs antibrouillard avant - Feux arrière - Rhéostat d'éclairage - Feux de stop - Troisième feu stop - Système d'injection carburant - Système ABS - Système VSC - Boîte de vitesses ETG - Système "Accès et Démarrage Mains Libres" - Lève-vitres électriques
21	30	Système d'injection carburant - Stop & Start - Boîtier de servitude principal
22**	7,5	Système d'injection carburant
23**	20	Système d'injection carburant - Stop & Start
24	25	Boîtier de servitude principal
25	30	Lève-vitres électriques
26	25	Lève-vitres électriques
27	10	Air conditionné
28	5	Feu antibrouillard arrière

\*\* Moteur VTi 68.

## Fusibles dans le compartiment moteur

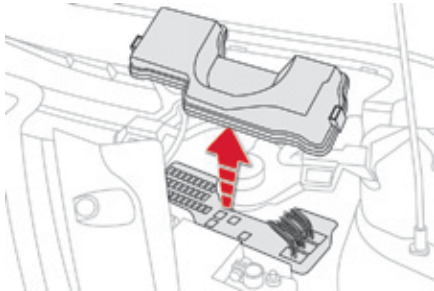

- ☞ Déclipez le cache plastique, situé à la base du pare-brise, en appuyant sur les deux languettes.
- ☞ Déclipez le couvercle de la boîte à fusibles en appuyant à droite sur l'ergot, pour accéder aux fusibles.

Après intervention, refermez très soigneusement le couvercle.

Fusible N°	Intensité (A)	Fonctions
1	10	Feu de croisement droit
2	10	Feu de croisement gauche - Réglage des projecteurs
3	7,5	Feu de route droit
4	7,5	Feu de route gauche - Combiné - Afficheur
5*	15	Système d'injection carburant
6*	7,5	Système d'injection carburant
7*	15	Système d'injection carburant
8*	7,5	Groupe moto-ventilateur
9	7,5	Air conditionné
10**	7,5	Système d'injection carburant - Feux de stop - Troisième feu de stop
11	5	Plafonnier - Éclairage du coffre
12	10	Clignotants - Feux de détresse - Combiné - Afficheur

\* Moteur VTi 82.

\*\* Moteur VTi 68.

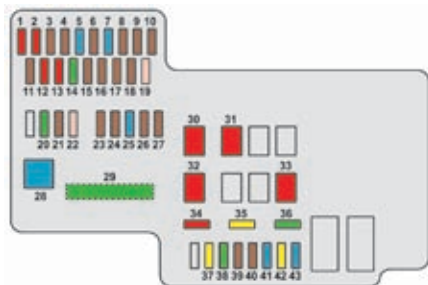

Fusible N°	Intensité (A)	Fonctions
13	10	Avertisseur sonore
14	30	Boîtiers de servitude
15**	7,5	Boîte de vitesses ETG
16	7,5	Système d'injection carburant
17	7,5	Système "Accès et Démarrage Mains Libres"
18**	7,5	Batterie
19	25	Système d'injection carburant - Groupe moto-ventilateur
20	30	Démarrreur
21	7,5	Verrouillage de direction
22	25	Feux avant
23	7,5	Système d'injection carburant
24	7,5	Système d'injection carburant - Démarrreur - Boîte de vitesses ETG - Stop & Start
25	15	Autoradio - Système "Accès et Démarrage Mains Libres"
26	7,5	Combiné - Afficheur

\*\* Moteur VTi 68.



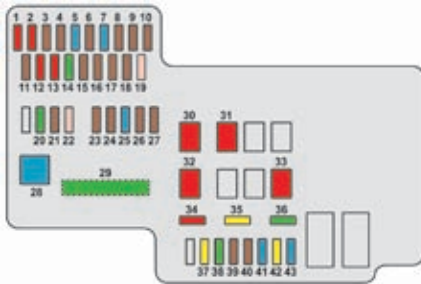

Fusible N°	Intensité (A)	Fonctions
27	7,5	Système VSC
28	60	Boîte à fusibles habitacle
29**	125***	Dégivrage de la lunette arrière et des rétroviseurs extérieurs - Sièges chauffants - Toit toile électrique - Système ABS - Système VSC - Groupe moto-ventilateur - Projecteurs antibrouillard avant - Feux diurnes à LED
30	50	Boîte de vitesses ETG
	40	Stop & Start
31	50	Direction assistée
32	50*	Groupe moto-ventilateur
	30	
	40	
33	50	Système ABS - Système VSC
34	10	Fusible de rechange

\* Moteur VTi 82.

\*\* Moteur VTi 68.

\*\*\* Ce fusible doit être remplacé uniquement par le réseau CITROËN ou par un atelier qualifié.

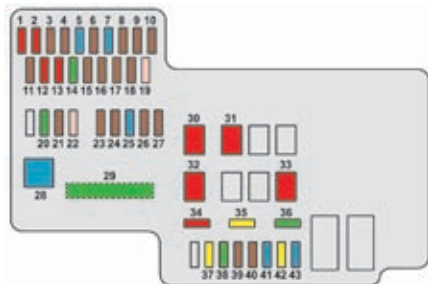

Fusible N°	Intensité (A)	Fonctions
35	20	Fusible de rechange
36	30	Fusible de rechange
37	20	Dégivrage de la lunette arrière et des rétroviseurs extérieurs
38	30	Système ABS - Système VSC
39	7,5	Projecteurs antibrouillard avant - Combiné - Afficheur
40	7,5	Feux diurnes à LED
41	15	Siège chauffant droit
42	20	Toit toile électrique
43	15	Siège chauffant gauche

# Batterie 12 V

Mode opératoire pour démarrer le moteur à partir d'une autre batterie ou pour recharger votre batterie déchargée.

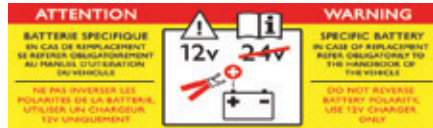

! La présence de cette étiquette, notamment avec le Stop & Start, indique l'utilisation d'une batterie au plomb 12 V de technologie et de caractéristiques spécifiques, qui nécessite, en cas de débranchement ou de remplacement, l'intervention exclusive du réseau CITROËN ou d'un atelier qualifié.

i Après le remontage de la batterie, le Stop & Start ne sera actif qu'après une immobilisation continue du véhicule, dont la durée dépend des conditions climatiques et de l'état de charge de la batterie (jusqu'à environ 8 heures).

## ! Avant toute intervention

Immobilisez le véhicule, serrez le frein de stationnement, mettez la boîte de vitesses au point mort, puis coupez le contact.  
Vérifiez que tous les équipements électriques sont éteints.

! Ne poussez pas le véhicule pour démarrer le moteur si vous avez une boîte de vitesses ETG.

## Accès à la batterie

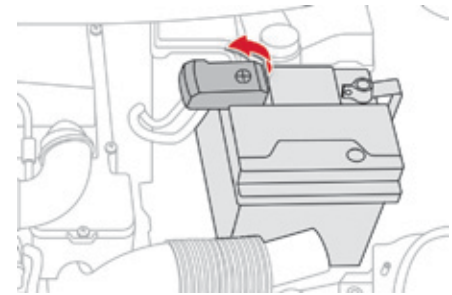

La batterie est située sous le capot moteur.  
Pour accéder à la borne (+) :

- ☞ déverrouillez le capot en actionnant la commande intérieure, puis la commande extérieure,
- ☞ soulevez le capot, puis fixez-le avec sa béquille,
- ☞ soulevez le cache plastique pour accéder à la borne (+).

9

## Démarrer à partir d'une autre batterie

Lorsque la batterie de votre véhicule est déchargée, le moteur peut être démarré à l'aide d'une batterie de secours (externe ou d'un autre véhicule) et de câbles de secours.

**!** Vérifiez au préalable que la batterie de secours a une tension nominale de 12 V et une capacité au minimum égale à celle de la batterie déchargée.  
Ne démarrez pas le moteur en branchant un chargeur de batterie.  
Ne débranchez pas la borne (+) quand le moteur tourne.

- ☞ Connectez le câble rouge à la borne (+) de la batterie en panne **A**, puis à la borne (+) de la batterie de secours **B**.
- ☞ Connectez une extrémité du câble vert ou noir à la borne (-) de la batterie de secours **B** (ou au point de masse du véhicule dépanneur).
- ☞ Connectez l'autre extrémité du câble vert ou noir au point de masse **C** du véhicule en panne (ou sur le support moteur).
- ☞ Démarrez le moteur du véhicule dépanneur et laissez-le tourner pendant quelques minutes.

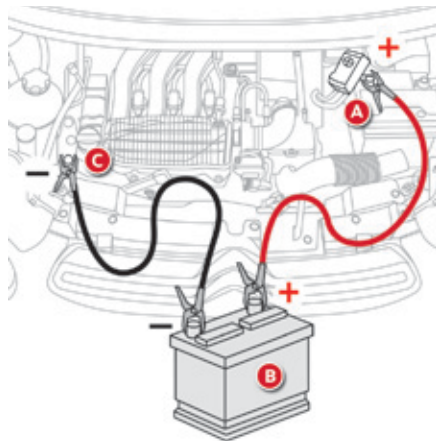

- ☞ Actionnez le démarreur du véhicule en panne et laissez tourner le moteur. Si le moteur ne démarre pas immédiatement, coupez le contact et attendez quelques instants avant d'effectuer une nouvelle tentative.
- ☞ Attendez le retour au ralenti puis débranchez les câbles de secours dans l'ordre inverse.

## Avant débranchement

Avant de procéder au débranchement de la batterie, vous devez attendre 2 minutes après la coupure du contact.

Fermez les vitres, le toit toile électrique et les portes avant de débrancher la batterie.

## Après rebranchement

Après tout rebranchement de la batterie, mettez le contact et attendez 1 minute avant de démarrer, afin de permettre l'initialisation des systèmes électroniques. Toutefois, si après cette manipulation de légères perturbations subsistent, consultez le réseau CITROËN ou un atelier qualifié.

## Recharger la batterie avec un chargeur de batterie

- ☞ Débranchez la batterie du véhicule.
- ☞ Respectez les instructions d'utilisation données par le fabricant du chargeur.
- ☞ Rebranchez la batterie en commençant par la borne (+).
- ☞ Vérifiez la propreté des bornes et des cosses. Si elles sont couvertes de sulfate (dépôt blanchâtre ou verdâtre), démontez-les et nettoyez-les.

**i** Certaines fonctionnalités ne sont pas disponibles tant que la batterie n'a pas atteint un niveau de charge suffisant.

**i** Il est conseillé, lors d'un arrêt prolongé de plus d'un mois, de débrancher la batterie.



Les batteries contiennent des substances nocives telles que l'acide sulfurique et le plomb. Elles doivent être éliminées selon les prescriptions légales et ne doivent en aucun cas être jetées avec les ordures ménagères. Remettez les piles et les batteries usées à un point de collecte spécial.



Avant de manipuler la batterie, protégez-vous les yeux et le visage. Toute opération sur la batterie doit être effectuée dans un milieu aéré et loin de flammes libres ou de sources d'étincelles, afin d'éviter tout risque d'explosion et d'incendie. N'essayez pas de recharger une batterie gelée ; il faut d'abord la dégeler afin d'éviter les risques d'explosion. Si celle-ci a gelé, faites contrôler la batterie avant la recharge par le réseau CITROËN ou par un atelier qualifié qui vérifiera que les composants internes n'ont pas été endommagés et que le conteneur ne s'est pas fissuré, ce qui impliquerait un risque de fuite d'acide toxique et corrosif. N'inversez pas les polarités et utilisez uniquement un chargeur 12 V. Ne débranchez pas les cosses quand le moteur tourne. Ne rechargez pas les batteries sans avoir débranché les cosses. Lavez-vous les mains en fin d'opération.

## Mode économie d'énergie\*

Système gérant la durée d'utilisation de certaines fonctions pour préserver une charge suffisante de la batterie.

Après l'arrêt du moteur, vous pouvez encore utiliser, pendant une durée cumulée maximale de vingt minutes, des fonctions telles que le système audio, les essuie-vitres, les feux de croisement, les plafonniers...

Ce temps peut être fortement réduit si la charge de la batterie est faible.

### Entrée dans le mode

Une fois ce temps écoulé, les fonctions actives sont mises en veille.

### Sortie du mode

Ces fonctions seront réactivées automatiquement à la prochaine utilisation du véhicule.

Pour retrouver l'usage immédiat de ces fonctions, démarrez le moteur et laissez-le tourner au moins 5 minutes.

**!** Respectez le temps de mise en route du moteur pour assurer une charge correcte de la batterie.  
N'utilisez pas de façon répétée et continue le redémarrage du moteur pour recharger la batterie.  
Une batterie déchargée ne permet pas le démarrage du moteur.  
Reportez-vous à la rubrique "Batterie".

## Changement d'un balai d'essuie-vitre

### Démontage du balai avant

- ☞ Soulevez le bras.
- ☞ Retirez le balai, en le faisant coulisser vers l'extérieur.

### Remontage du balai avant

- ☞ Mettez en place le nouveau balai correspondant et fixez-le.
- ☞ Rabattez le bras avec précaution.

- i** Pour conserver l'efficacité des essuie-vitres à balais plats, nous vous conseillons :
- de les manipuler avec précaution,
  - de les nettoyer régulièrement avec de l'eau savonneuse,
  - de ne pas les utiliser pour maintenir une plaque de carton contre le pare-brise,
  - de les remplacer dès les premiers signes d'usure.

\* Uniquement pour les véhicules équipés du système "Accès et Démarrage Mains Libres".

# Remorquage du véhicule

**!** Le remorquage de votre véhicule n'est possible qu'à l'**avant**.

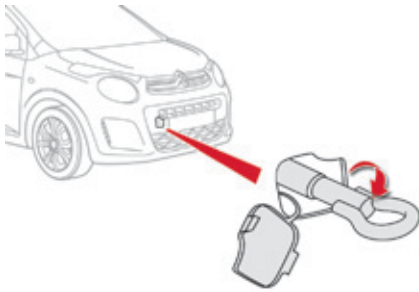

- ☞ Prenez l'anneau amovible de remorquage rangé dans la boîte à outils, sous le tapis de coffre.
- ☞ Déclipez le cache plastique, en appuyant sur sa partie basse.
- ☞ Vissez l'anneau de remorquage jusqu'en butée.

- ☞ Installez la barre de remorquage.
- ☞ Mettez le levier de vitesses au point mort (position **N** pour la boîte de vitesses ETG). Le non-respect de cette consigne peut conduire à la détérioration de certains organes (freinage, transmission, ...) et à l'absence d'assistance de freinage au redémarrage du moteur.
- ☞ Débloquez la direction et desserrez le frein de stationnement.
- ☞ Allumez le signal de détresse sur les deux véhicules.

**!** **Ne jamais utiliser la traverse de radiateur.**

## **!** Consignes générales

Respectez la législation en vigueur dans votre pays.

Vérifiez que le poids du véhicule tracteur est supérieur à celui du véhicule remorqué.

Le conducteur doit rester au volant du véhicule remorqué et être muni d'un permis de conduire valide.

Lors d'un remorquage avec les quatre roues au sol, utilisez toujours une barre de remorquage homologuée ; les cordes et les sangles sont interdites.

Le véhicule remorqueur doit démarrer progressivement.

Lors d'un remorquage moteur arrêté, il n'y a plus d'assistance de freinage et de direction.

Dans les cas suivants, faites impérativement appel à un professionnel pour le remorquage :

- véhicule en panne sur autoroute ou sur voie rapide,
- véhicule à quatre roues motrices,
- impossibilité de mettre la boîte de vitesses au point mort, de débloquer la direction, de desserrer le frein de stationnement,
- remorquage avec deux roues au sol seulement,
- absence de barre de remorquage homologuée...

## Pose des barres de toit

Pour installer des barres de toit transversales, utilisez les accessoires recommandés par CITROËN en respectant les consignes de montage du constructeur.

Pour plus d'informations, consultez le réseau CITROËN ou un atelier qualifié.

**Poids maximum autorisé sur barres, pour une hauteur de chargement ne dépassant pas 40 cm (sauf porte-vélos) : 40 kg.**

**Si la hauteur dépasse 40 cm, adaptez la vitesse du véhicule en fonction du profil de la route, afin de ne pas endommager les barres de toit.**

**i** Veuillez vous référer aux législations nationales, afin de respecter la réglementation du transport d'objets plus longs que le véhicule.



# Accessoires

Un large choix d'accessoires et de pièces d'origine est proposé par le réseau CITROËN. Ces accessoires et ces pièces sont tous adaptés à votre véhicule et bénéficient tous de la référence et de la garantie CITROËN.

**"Confort"** : déflecteurs d'air, module isotherme, stores pare-soleil, diffuseur de parfum, cendrier nomade, cintre fixé sur appui-tête, lampe de lecture, aide au stationnement avant et arrière, accoudoir central, allume-cigares, ...

**"Style"** : diffuseur arrière, pommeau de levier de vitesses aluminium, jantes aluminium, stickers de personnalisation extérieure, baguettes latérales chromées, coques de rétroviseurs chromées, poignées de portes chromées, enjoliveurs de seuils de portes, ...

**"Protection"** : surtapis, bavettes, housse de protection véhicule, housses de siège, bandeaux de protection de pare chocs, ...  
Pour éviter toute gêne sous les pédales :

- veillez à la bonne fixation du surtapis,
- ne superposez jamais plusieurs tapis.

**"Solutions de transport"** : tapis de coffre, bac de coffre, filet de coffre, barres de toit transversales, porte vélos, porte skis, coffres de toit, cales de coffre, ...

**"Sécurité"** : alarme anti-intrusion, système de repérage du véhicule, chaînes à neige, enveloppes antidérapantes, antivols de roue, sièges enfants, trousse de secours, triangle de présignalisation, gilets de sécurité haute visibilité, extincteur, ceinture de sécurité pour animaux de compagnie, projecteurs antibrouillard, coupe ceinture/brise vitre, ...

**"Multimédia"** : lecteur CD, autoradio, haut-parleurs, système de navigation semi-intégrée, kit mains-libres, assistants d'aide à la conduite, prise 230 V, support multimédia arrière, lecteurs DVD, navigations nomades, supports de téléphone/smartphone, accessoires radio numérique...

### **i** Installation d'émetteurs de radiocommunication

Avant toute installation d'émetteurs de radiocommunication en post-équipement, avec antenne extérieure sur votre véhicule, vous pouvez consulter le réseau CITROËN qui vous communiquera les caractéristiques des émetteurs (bande de fréquence, puissance de sortie maximum, position antenne, conditions spécifiques d'installation) qui peuvent être montés, conformément à la Directive Compatibilité Électromagnétique Automobile (2004/104/CE).

**i** Selon la législation en vigueur dans le pays, certains équipements de sécurité peuvent être obligatoires : gilets de sécurité haute visibilité, triangles de présignalisation, éthylotests, ampoules, fusibles de rechange, extincteur, trousse de secours, bavettes de protection à l'arrière du véhicule...

**!** La pose d'un équipement ou d'un accessoire électrique, non référencé par CITROËN, peut entraîner une panne du système électronique de votre véhicule et une surconsommation. Prenez contact avec un représentant de la marque CITROËN pour connaître la gamme des équipements ou accessoires référencés.

# TOTAL & CITROËN

**Partenaires dans la performance et le respect de l'environnement**

**L'innovation au service de la performance**

Depuis plus de 40 ans, les équipes de Recherche et de Développement TOTAL élaborent pour CITROËN des lubrifiants répondant aux dernières innovations techniques des véhicules CITROËN, en compétition et dans la vie de tous les jours.

C'est pour vous l'assurance d'obtenir les meilleures performances pour votre moteur.

**Une protection optimale de votre moteur**

En effectuant l'entretien de votre véhicule CITROËN, avec les lubrifiants TOTAL, vous contribuez à améliorer la longévité et les performances de votre moteur tout en respectant l'environnement.



CITROËN préfère TOTAL



# 10

## Capot

Dispositif de protection et d'accès aux organes du moteur pour la vérification des différents niveaux.

### Ouverture



- ☞ Tirez vers vous la commande intérieure, située sur la partie inférieure de la planche de bord.

**!** Le moto-ventilateur peut se mettre en marche après l'arrêt du moteur : prenez garde aux objets ou aux vêtements qui pourraient se prendre dans l'hélice.

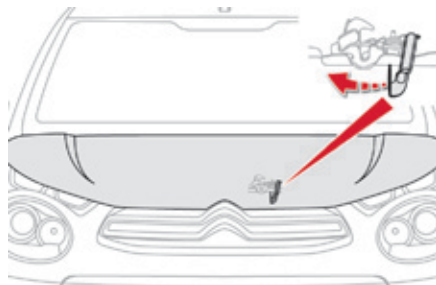

- ☞ Poussez vers la gauche la commande extérieure et soulevez le capot.

**!** N'ouvrez pas le capot en cas de vent violent.  
Moteur chaud, manipulez avec précaution la commande extérieure et la béquille de capot (risque de brûlure).

**!** En raison de la présence d'équipements électriques dans le compartiment moteur, il est recommandé de limiter les expositions à l'eau (pluie, lavage, ...).

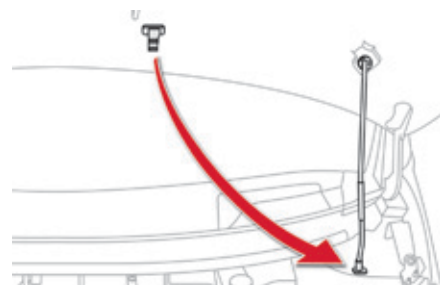

- ☞ Déclippez la béquille de son logement.
- ☞ Fixez la béquille dans le cran pour maintenir le capot ouvert.

### Fermeture

- ☞ Sortez la béquille du cran de maintien.
- ☞ Clippez la béquille dans son logement.
- ☞ Abaissez le capot et lâchez-le en fin de course.
- ☞ Tirez le capot pour vérifier son bon verrouillage.

## Moteurs essence

1. Réservoir du liquide lave-vitre.
2. Réservoir du liquide de refroidissement.
3. Filtre à air.
4. Réservoir du liquide de frein.
5. Batterie.
6. Boîte à fusibles.
7. Jauge d'huile moteur.
8. Remplissage de l'huile moteur.

**I** Pour accéder au réservoir du liquide de frein et à la boîte à fusibles, déclipsez le cache plastique, situé à la base du pare-brise, en appuyant sur les deux languettes.  
Reportez-vous à la rubrique "Changement d'un fusible".

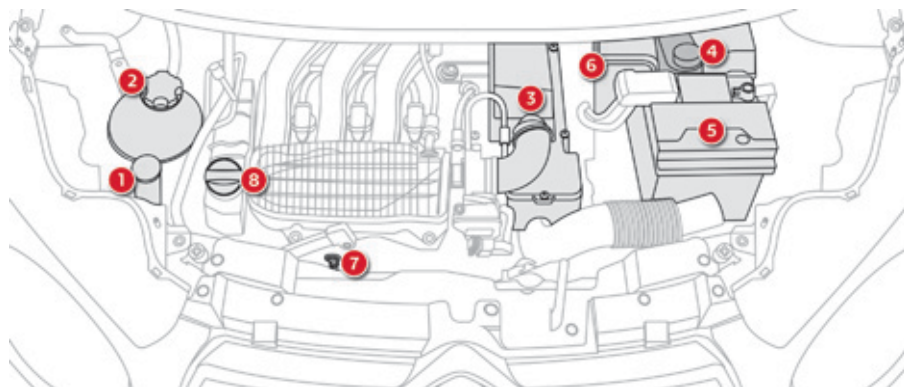

VTi 82

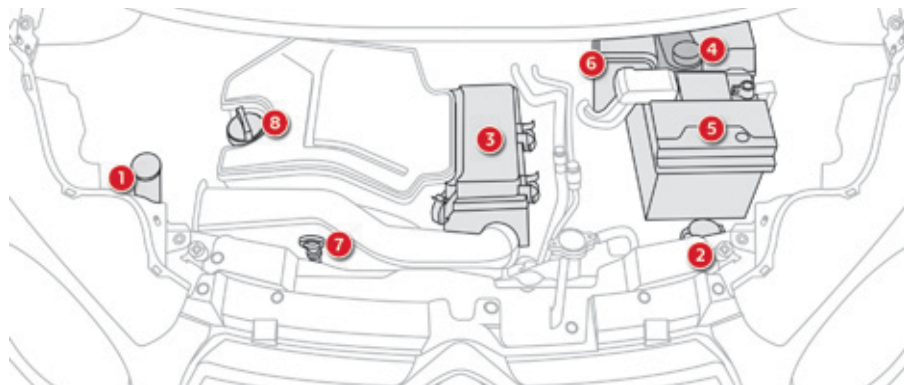

VTi 68

## Vérification des niveaux

Vérifiez régulièrement tous ces niveaux dans le respect du carnet d'entretien et de garanties. Faites l'appoint si nécessaire, sauf indication contraire. En cas de baisse importante d'un niveau, faites vérifier le circuit correspondant par le réseau CITROËN ou par un atelier qualifié.

**!** Lors d'interventions sous le capot, faites attention, car certaines zones du moteur peuvent être extrêmement chaudes (risque de brûlure) et le moto-ventilateur peut se mettre en marche à tout instant (même contact coupé).

### Niveau d'huile



La vérification de ce niveau s'effectue avec la jauge manuelle, située sous le capot moteur. Pour localiser cette jauge, reportez-vous à la description de votre sous-capot moteur.

**i** Pour assurer la fiabilité de la mesure, votre véhicule doit être stationné sur une surface plane, moteur à l'arrêt depuis plus de 30 minutes.

Il est normal de faire des appoints d'huile entre deux révisions (ou vidanges). CITROËN vous préconise un contrôle, avec appoint si nécessaire, tous les 5 000 kms.

### Vérification avec la jauge manuelle

Reportez-vous à la description des sous-capots moteurs pour repérer l'emplacement de la jauge manuelle dans le compartiment moteur de votre véhicule.

- ☞ Saisissez la jauge par son embout coloré et dégagez-la complètement.
- ☞ Essayez la tige de la jauge à l'aide d'un chiffon propre et non pelucheux.
- ☞ Remettez la jauge en place, jusqu'en butée, puis retirez-la de nouveau pour effectuer un contrôle visuel : le niveau correct doit se situer entre les repères **A** et **B**.

Si vous constatez que le niveau est situé au-dessus du repère **A** ou au-dessous du repère **B**, **ne démarrez pas le moteur**.

- Si le niveau **MAXI** est dépassé (risque de détérioration du moteur), faites appel au réseau CITROËN ou à un atelier qualifié.
- Si le niveau **MINI** n'est pas atteint, effectuez impérativement un complément d'huile moteur.



## Complément d'huile moteur

### Caractéristiques de l'huile

L'huile doit correspondre à votre motorisation et être conforme aux recommandations du constructeur.

Reportez-vous à la description des sous-capots moteurs pour repérer l'emplacement du bouchon du réservoir dans le compartiment moteur de votre véhicule.

- ☞ Dévissez le bouchon du réservoir pour accéder à l'orifice de remplissage.
- ☞ Versez l'huile par petites quantités, en évitant les projections sur les éléments du moteur (risque d'incendie).
- ☞ Attendez quelques minutes avant de faire une vérification du niveau avec la jauge manuelle.
- ☞ Complétez le niveau, si nécessaire.
- ☞ Après vérification du niveau, revissez soigneusement le bouchon du réservoir et replacez la jauge dans son compartiment.

## Vidange du moteur

Reportez-vous au carnet d'entretien et de garanties pour connaître la périodicité de cette opération.

Pour préserver la fiabilité des moteurs et les dispositifs d'antipollution, n'utilisez jamais d'additif dans l'huile moteur.

## Niveau du liquide de frein



Le niveau de ce liquide doit se situer proche du repère "MAXI". Sinon, vérifiez l'usure des plaquettes de frein.

## Vidange du circuit

Reportez-vous au carnet d'entretien et de garanties pour connaître la périodicité de cette opération.

## Caractéristiques du liquide

Ce liquide doit être conforme aux recommandations du constructeur.

## Niveau du liquide de refroidissement



Le niveau de ce liquide doit se situer :

- entre les repères "FULL" ou "F" et "LOW" ou "L", pour les moteurs VTi 68 et e-VTi 68,
- entre les repères "MIN" et "MAX", pour le moteur VTi 82.

Lorsque le moteur est chaud, la température de ce liquide est réglée par le moto-ventilateur.

**Le moto-ventilateur peut se mettre en marche après l'arrêt du moteur : prenez garde aux objets ou aux vêtements qui pourraient se prendre dans l'hélice.**

De plus, le circuit de refroidissement étant sous pression, attendez au moins une heure après l'arrêt du moteur pour intervenir.

Afin d'éviter tout risque de brûlure, dévissez le bouchon de deux tours pour laisser retomber la pression. Lorsque celle-ci est retombée, retirez le bouchon et complétez le niveau.

## Caractéristiques du liquide

Ce liquide doit être conforme aux recommandations du constructeur.

## Niveau du liquide lave-vitre



Complétez le niveau dès que cela est nécessaire.

## Caractéristiques du liquide

Pour assurer un nettoyage optimal et éviter le gel, la mise à niveau ou le remplacement de ce liquide ne doit pas être effectué avec de l'eau.

En conditions hivernales, il est recommandé d'utiliser du liquide à base d'alcool éthylique ou de méthanol.

## Produits usagés



Évitez tout contact prolongé de l'huile et des liquides usagés avec la peau. La plupart de ces liquides sont nocifs pour la santé, voire très corrosifs.



Ne jetez pas l'huile et les liquides usagés dans les canalisations d'évacuation ou sur le sol. Videz l'huile usagée dans les containers dédiés à cet usage dans le réseau CITROËN ou dans un atelier qualifié.



# Contrôles

Sauf indication contraire, contrôlez ces éléments, conformément au carnet d'entretien et de garanties et en fonction de votre motorisation. Sinon, faites-les contrôler par le réseau CITROËN ou par un atelier qualifié.

## Batterie 12 V



La batterie est sans entretien. Néanmoins, vérifiez la propreté et le serrage des cosses, surtout en périodes estivale et hivernale.

En cas d'opération sur la batterie, reportez-vous à la rubrique "Batterie 12 V" pour connaître les précautions à prendre avant son débranchement et après son rebranchement.

## Filtre à air et filtre habitacle



Reportez-vous au carnet d'entretien et de garanties pour connaître la périodicité de remplacement de ces éléments.

En fonction de l'environnement (atmosphère poussiéreuse...) et de l'utilisation du véhicule (conduite urbaine...), **changez-les si nécessaire deux fois plus souvent.**

Un filtre habitacle encrassé peut détériorer les performances du système d'air conditionné et générer des odeurs indésirables.

## Filtre à huile



Changez le filtre à huile à chaque vidange d'huile moteur. Reportez-vous au carnet d'entretien et de garanties pour connaître la périodicité de remplacement de cet élément.

## Boîte de vitesses manuelle



La boîte de vitesses est sans entretien (pas de vidange). Reportez-vous au carnet d'entretien et de garanties pour connaître la périodicité de contrôle de cet élément.

## Embrayage

L'embrayage est à commande mécanique et nécessite un réglage régulier. Reportez-vous au carnet d'entretien et de garanties pour connaître la périodicité de ce réglage.

**i** En cas d'anomalie de fonctionnement (par exemple des difficultés au démarrage), consultez le réseau CITROËN ou un atelier qualifié.

## Boîte de vitesses ETG



La boîte de vitesses ETG est sans entretien (pas de vidange). Reportez-vous au carnet d'entretien et de garanties pour connaître la périodicité de contrôle de cet élément.

## Plaquettes de freins



L'usure des freins dépend du style de conduite, en particulier pour les véhicules utilisés en ville, sur courtes distances. Il peut être nécessaire de

faire contrôler l'état des freins, même entre les révisions du véhicule.

Hors fuite dans le circuit, une baisse du niveau du liquide de frein indique une usure des plaquettes de freins.

## État d'usure des disques de freins



Pour toute information relative à la vérification de l'état d'usure des disques de freins, consultez le réseau CITROËN ou un atelier qualifié.

## Frein de stationnement



Une trop grande course du frein de stationnement ou la constatation d'une perte d'efficacité de ce système impose un réglage même entre deux révisions.

Le contrôle de ce système est à faire effectuer par le réseau CITROËN ou par un atelier qualifié.

**!** N'utilisez que des produits recommandés par CITROËN ou des produits de qualité et de caractéristiques équivalentes. Afin d'optimiser le fonctionnement d'organes aussi importants que le circuit de freinage, CITROËN sélectionne et propose des produits bien spécifiques. Après un lavage du véhicule, de l'humidité ou, en conditions hivernales, du givre peut se former sur les disques et les plaquettes de frein : l'efficacité du freinage peut être diminuée. Effectuez de légères manoeuvres de freinage pour sécher et dégivrer les freins.

# Motorisations

Moteurs essence	VTi 68		e-VTi 68	VTi 82
	Boîte de vitesses manuelle (5 rapports)	Boîte de vitesses ETG (5 rapports)	Boîte de vitesses manuelle (5 rapports)	Boîte de vitesses manuelle (5 rapports)
Types variantes versions	PSCFBB-B1A000 PSCFBB-H1A000 PSCFBB-P1A000 PSCFBB-W1A000	PSCFBB-B1C000 PSCFBB-H1C000 PSCFBB-P1C000 PSCFBB-W1C000	PSCFB2-B1B000 PSCFB2-H1B000 PSCFB2-P1B000 PSCFB2-W1B000	PAHMTB-B1A000 PAHMTB-H1A000 PAHMTB-P1A000 PAHMTB-W1A000
Cylindrée (cm <sup>3</sup> )	998	998	998	1 199
Alésage x course (mm)	71 x 84	71 x 84	71 x 84	77 x 85,8
Puissance maximum norme CEE (kW)*	50	50	50	60
Régime de puissance maxi (tr/min)	6 000	6 000	6 000	5 750
Couple maxi norme CEE (Nm)	95,5	95,5	95,5	116
Régime de couple maxi (tr/min)	4 800	4 800	4 800	2 750
Carburant	Sans plomb		Sans plomb	Sans plomb
Catalyseur	Oui		Oui	Oui
Capacité d'huile (en litres) du moteur (avec échange cartouche)	3,2	3,2	3,2	3,25

\* La puissance maxi correspond à la valeur homologuée au banc moteur, selon les conditions définies par la réglementation Européenne (directive 1999/99/CE).

## Masses (en kg)

Moteurs	VTi 68		e-VTi 68	VTi 82
	Boîte de vitesses manuelle (5 rapports)	Boîte de vitesses ETG (5 rapports)	Boîte de vitesses manuelle (5 rapports)	Boîte de vitesses manuelle (5 rapports)
Types variantes versions	PSCFBB-B1A000 PSCFBB-H1A000 PSCFBB-P1A000 PSCFBB-W1A000	PSCFBB-B1C000 PSCFBB-H1C000 PSCFBB-P1C000 PSCFBB-W1C000	PSCFB2-B1B000 PSCFB2-H1B000 PSCFB2-P1B000 PSCFB2-W1B000	PAHMTB-B1A000 PAHMTB-H1A000 PAHMTB-P1A000 PAHMTB-W1A000
Masse à vide (MAV)	840	860	860	865
Masse maximale techniquement admissible en charge (MTAC)	1 240	1 240	1 240	1 240
Masse totale roulante autorisée (MTRA)	1 240	1 240	1 240	1 240

 La conception de votre véhicule ne permet pas le montage d'un attelage.

# Dimensions (en mm)

Ces dimensions ont été mesurées sur un véhicule non chargé.

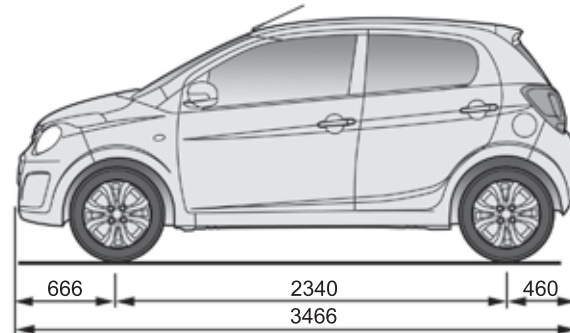
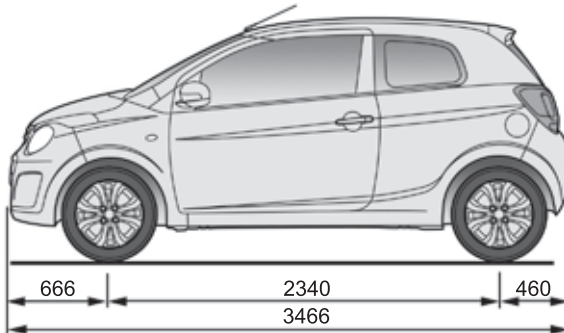
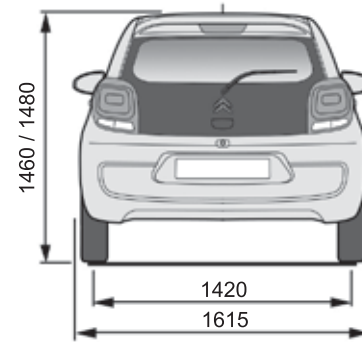
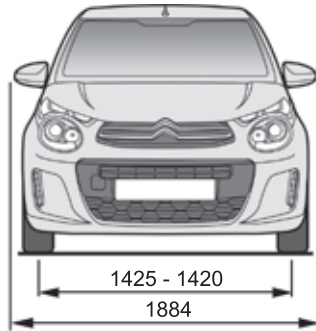

## Éléments d'identification

### A. Numéro d'identification véhicule (V.I.N.) sur la carrosserie.

Ce numéro est gravé sur le pied milieu, ou sur le pied arrière, côté droit.



### B. Numéro d'identification véhicule (V.I.N.) dans l'habitacle.

Il est gravé sur la traverse, sous le siège avant droit.



**3 portes**

**5 portes**

### C. Etiquette Pneumatiques.

Cette étiquette, collée sur le pied milieu, côté conducteur, comporte les informations suivantes :

- les dimensions des pneumatiques,
- les pressions de gonflage.



Le contrôle de la pression de gonflage doit être effectué à froid, au moins tous les mois.



Une pression de gonflage insuffisante augmente la consommation de carburant.



# Tablette tactile 7 pouces

Systeme multimédia

Téléphone Bluetooth®

Mirror Screen®



Pour des raisons de sécurité, le conducteur doit impérativement réaliser les opérations nécessitant une attention soutenue véhicule à l'arrêt.

Afin de préserver la batterie, le système se coupe après l'activation du mode économie d'énergie, 20 minutes après l'arrêt du moteur, sur les véhicules équipés du système "Accès et démarrage mains libres".

## SOMMAIRE

<b>01</b>	<b>Fonctionnement général</b>	<b>p. 182</b>
<b>02</b>	<b>Premiers pas - Façade</b>	<b>p. 184</b>
<b>03</b>	<b>Commandes au volant</b>	<b>p. 185</b>
<b>04</b>	<b>Média</b>	<b>p. 186</b>
<b>05</b>	<b>Téléphone</b>	<b>p. 198</b>
<b>06</b>	<b>Connexions</b>	<b>p. 206</b>
	<b>06-1 Connexion iPhone®</b>	<b>p. 206</b>
	<b>06-2 Connexion MirrorLink®</b>	<b>p. 210</b>
<b>07</b>	<b>Configuration</b>	<b>p. 214</b>
	<b>Questions fréquentes</b>	<b>p. 218</b>

# 01 FONCTIONNEMENT GÉNÉRAL

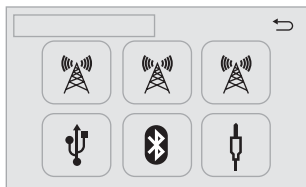

**"Source audio"**  
permet de sélectionner les différentes sources de musique et de visualiser des photos et des vidéos.



**"Téléphone"**  
permet de connecter un téléphone en bluetooth.

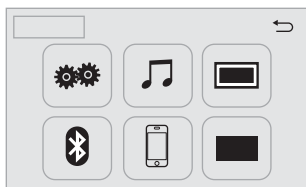

**"Configuration"**  
permet de paramétrer les sons, l'intensité lumineuse et d'activer ou désactiver certains paramètres en fonction de l'utilisation.

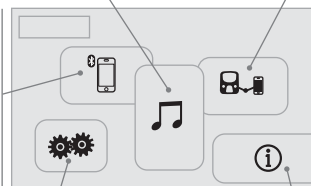

**"Mirror Screen®\*\*"**  
exécute certaines applications de votre smartphone.

**"Informations véhicule"**  
permet d'accéder à l'ordinateur de bord.

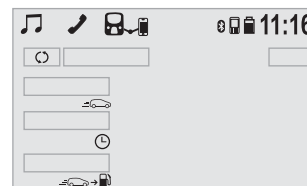

\* Selon équipement.



# 01 FONCTIONNEMENT GÉNÉRAL

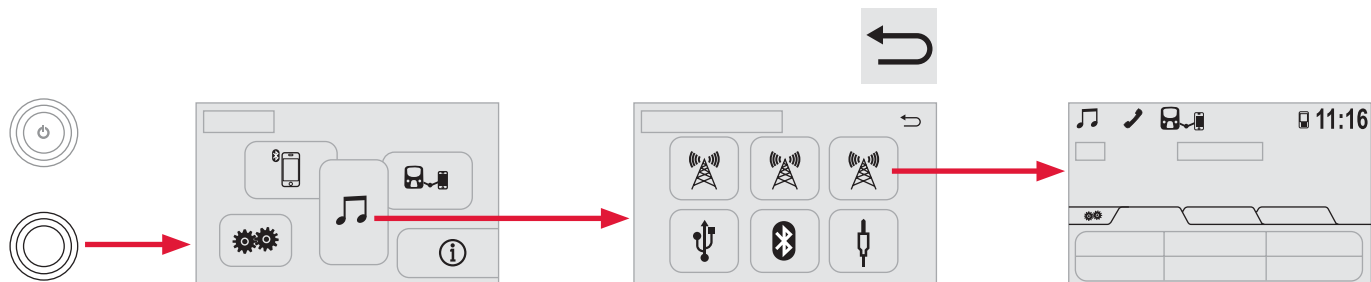

En mode ACC ou au démarrage du véhicule le système se met en marche.  
Utilisez le bouton disposé en bas à droite de l'écran pour accéder aux menus principaux.  
Un deuxième appui permet de revenir à la dernière source activée, ensuite appuyez sur les touches graphiques de l'écran.

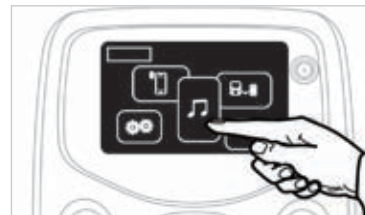

En cas d'ensoleillement prolongé et de très forte chaleur, le système peut se mettre en veille afin de se préserver (extinction complète de l'écran et du son) pendant une durée minimale de 5 minutes.

Le retour à la situation initiale s'effectue lorsque la température de l'habitacle baisse.

## 02 PREMIERS PAS

Raccourcis : à l'aide des touches tactiles situées dans le bandeau supérieur de l'écran, il est possible d'accéder directement au choix de la source sonore, aux fonctions du téléphone ou au mode "Mirror Screen®".

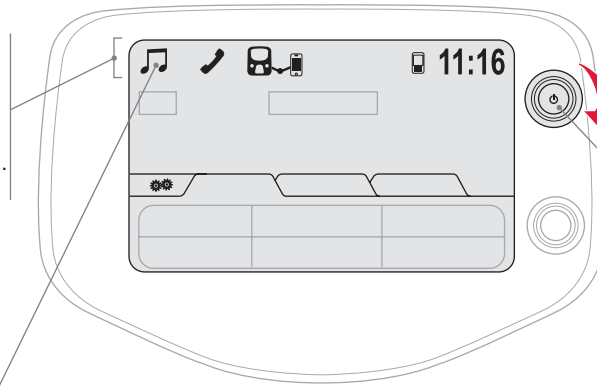

Réglage du volume (chaque source est indépendante).

Un appui permet de couper le son.  
Un appui long réinitialise le système.

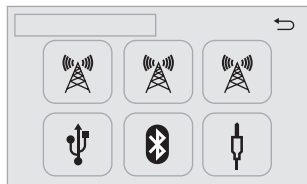

Sélection de la source sonore (selon version) :

- Radios "FM" / "AM" / "DAB"\*.
- Lecteurs "USB".
- Téléphone connecté en Bluetooth et en diffusion multimédia Bluetooth (streaming).
- Lecteur média connecté par la prise auxiliaire (jack, câble non fourni).



Un appui à plusieurs doigts ne sera pas pris en compte.  
L'écran est utilisable avec des gants.



Pour entretenir l'écran, il est recommandé d'utiliser un chiffon doux non abrasif (chiffon à lunettes) sans produit additionnel ou un chiffon humidifié.  
Ne pas utiliser d'objets pointus sur l'écran.  
Ne pas toucher l'écran avec les mains mouillées.

\* Selon équipement.

## 03 COMMANDES AU VOLANT

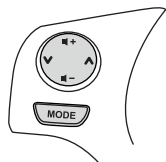
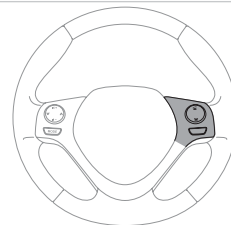

**MODE**

Appui court : changement de source multimédia.  
Appui long : activer / désactiver la fonction "Mute" de la radio ou la pause des sources média.



Augmenter le volume.



Diminuer le volume.



Radio : basculer sur les stations de radio mémorisées en ordre croissant.  
Media : page suivante.



Radio : basculer sur les stations de radio mémorisées en ordre décroissant.  
Media : page précédente.

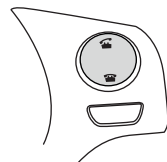







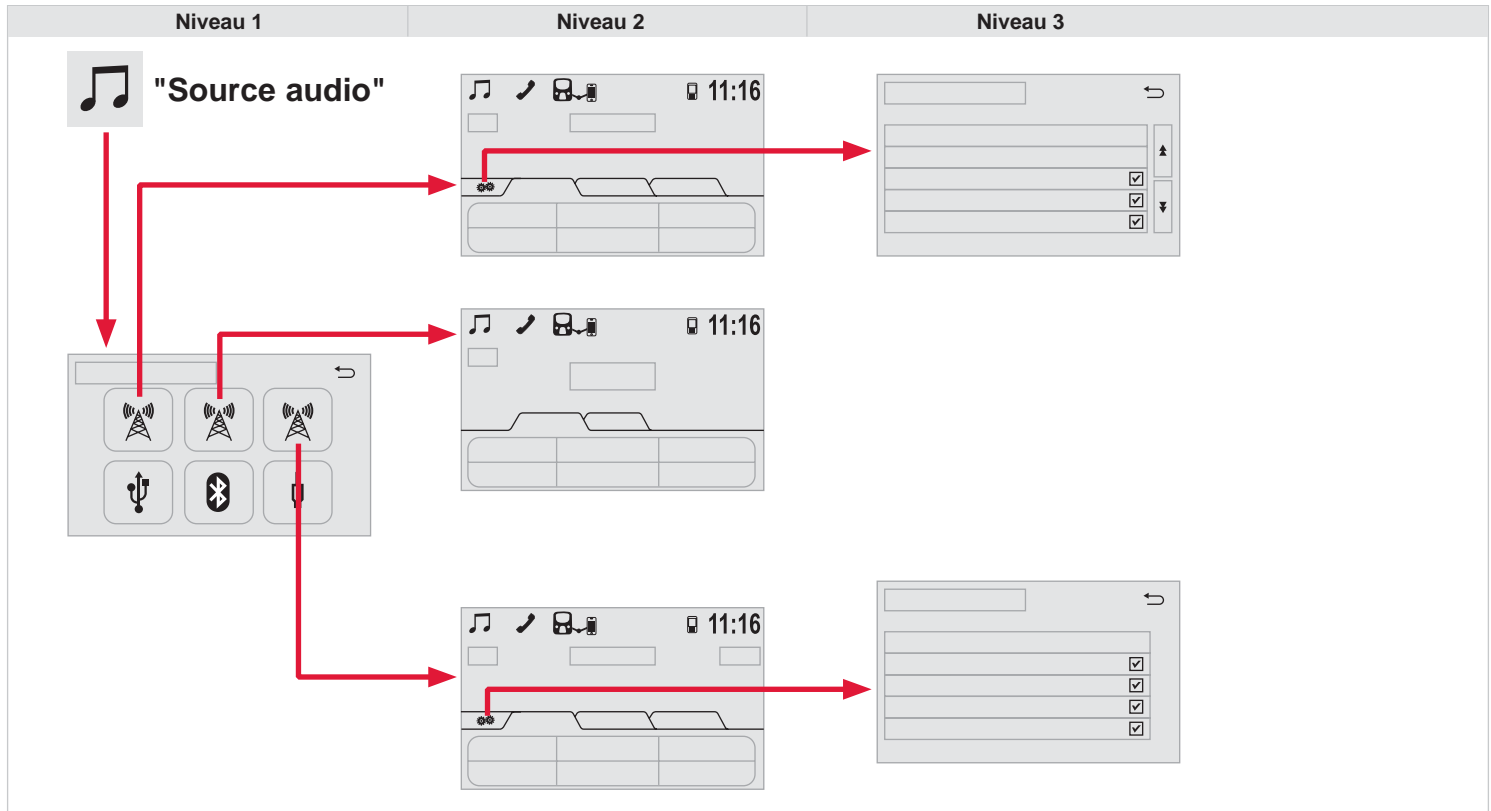

Accepter un appel entrant.  
Hors communication : appuyer pour entrer dans la liste des contacts, un deuxième appui pour basculer sur l'historique.



Refus de l'appel téléphonique entrant.  
Fin de l'appel téléphonique en cours.  
Hors communication : appuyer pour revenir sur l'écran radio ou sur l'horloge si la radio n'est pas active.









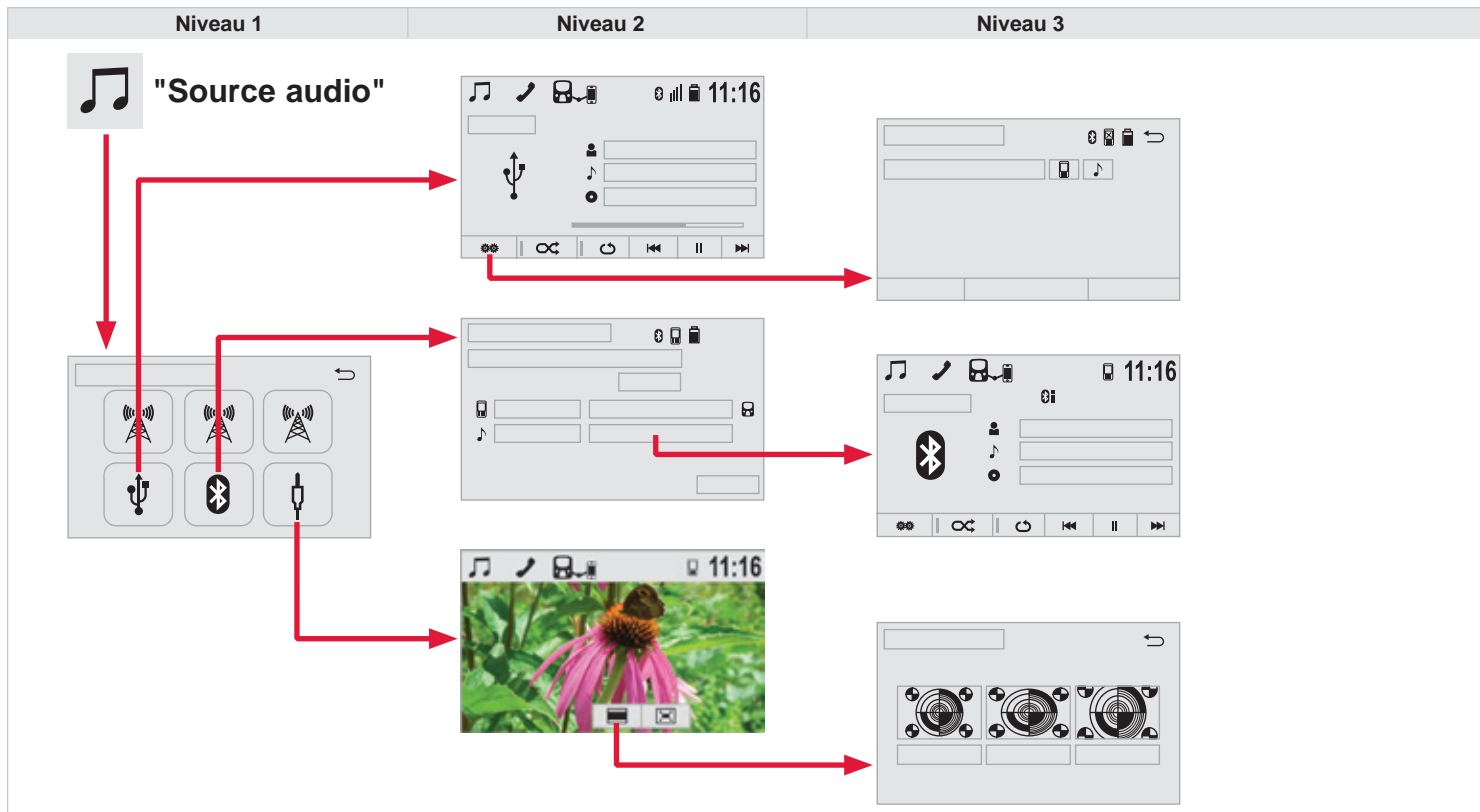











# 04 MÉDIA



Niveau 1		Niveau 2		Niveau 3		Commentaires
 	<b>Source audio</b> ↓ <b>FM</b> →		<b>Configuration radio FM</b>		Actualiser la liste des stations	Actualiser la liste en fonction de la réception.
					Liste des stations	Choisir l'ordre par "Diffuseur" ou "Alphabétique".
				<input checked="" type="checkbox"/>	Annonce trafic FM	Activer ou désactiver les options.
				<input checked="" type="checkbox"/>	Fréquence FM alternative	
				<input checked="" type="checkbox"/>	Changement de code régional	
		<input checked="" type="checkbox"/>	Radiotexte FM			
	<b>Présélections</b>		Liste des stations mémorisées.			
	<b>Stations</b>		Liste des stations captées.			
	<b>Manuel</b>		Rechercher les stations pas à pas ou en automatique.			
 	<b>Source audio</b> ↓ <b>AM</b> →		<b>Présélections</b>		Liste des stations mémorisées.	
			<b>Manuel</b>		Rechercher les stations pas à pas ou en automatique.	
 	<b>Source audio</b> ↓ <b>DAB</b> →		<b>Configuration radio DAB</b>		Actualiser la liste des stations	Actualiser la liste en fonction de la réception.
				<input checked="" type="checkbox"/>	L-Band	Activer ou désactiver les options.
				<input checked="" type="checkbox"/>	Annonce trafic DAB	
				<input checked="" type="checkbox"/>	fréquence DAB alternative	
		<input checked="" type="checkbox"/>	Radiotexte DAB			
			<b>Présélections</b>		Liste des stations mémorisées.	
	<b>Stations</b>		Liste des stations captées.			
	<b>Manuel</b>		Rechercher les stations pas à pas ou en automatique.			

# 04 MÉDIA



Niveau 1		Niveau 2		Niveau 3		Commentaires	
 	Source audio ↓ USB →		Parcourir			Choisir les paramètres de lecture.	
			Lecture aléatoire				
			Lecture en boucle				
			Plage précédente				
			Lecture				
			Plage suivante				
 	Source audio ↓ Bluetooth audio →		Téléphone			Première connexion, se reporter au chapitre téléphone.	
			Lecteur audio		Configuration du système		Activer ou désactiver les options.
					Lecture aléatoire		Choisir les paramètres de lecture.
					Lecture en boucle		
					Plage précédente		
					Lecture		
					Plage suivante		
 	Source audio ↓ A / V →		Format d'écran		Normal	Choisir le format d'écran le mieux adapté.	
					Étiré		
					Zoom		
			Plein écran			Afficher en mode plein écran.	

# 04 RADIO

## Sélectionner une station

1

Appuyer sur "**Source audio**" pour afficher le carrousel des sources sonores.



2

Sélectionner "**FM**".



3

Sélectionner l'onglet "**Station**" puis sélectionner une station parmi les stations captées.



Sélectionner "**Configuration radio FM**" puis "**Actualiser la liste des stations**" pour rafraîchir la liste.



1

Si nécessaire, sélectionner le changement de source en appuyant sur le raccourci du carrousel "**Source audio**" dans le bandeau supérieur.



2

Sélectionner "**AM**" ou "**DAB**".\*



!

L'environnement extérieur (colline, immeuble, tunnel, parking, sous-sol...) peut bloquer la réception, y compris en mode de suivi RDS. Ce phénomène est normal dans la propagation des ondes radio et ne traduit en aucune manière une défaillance du système audio.

\* Selon équipement.



# 04 RADIO

## Modifier une fréquence

1 Appuyer sur "**Source audio**" pour afficher le carrousel des sources sonores.



2 Sélectionner "**FM**".



3 Sélectionner l'onglet "**Manuel**" pour rechercher une station.



Appuyer sur les touches pas à pas, sur les touches automatiques ou tourner le bouton en bas à droite de l'écran pour une recherche de fréquence inférieure ou supérieure.

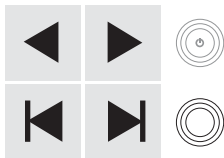

## Mémoriser une station

1 Sélectionner une station ou une fréquence (reportez-vous à la rubrique "Modifier une fréquence").

2 Sélectionner l'onglet "**Présélections**" puis faire un appui long sur un des emplacements numérotés.



## Activer / Désactiver le RDS

1 Appuyer sur "**Source audio**" pour afficher le carrousel des sources sonores.



2 Sélectionner "**FM**".



3 Sélectionner "**Configuration radio FM**".



4 Activer / Désactiver "**Changement de code régional**".



**i** Le RDS, si activé, permet de continuer à écouter une même station grâce au suivi de fréquence. Cependant, dans certaines conditions, le suivi de cette station RDS n'est pas assuré sur tout le pays, les stations de radio ne couvrant pas 100% du territoire. Cela explique la perte de réception de la station lors d'un trajet.

# 04 RADIO

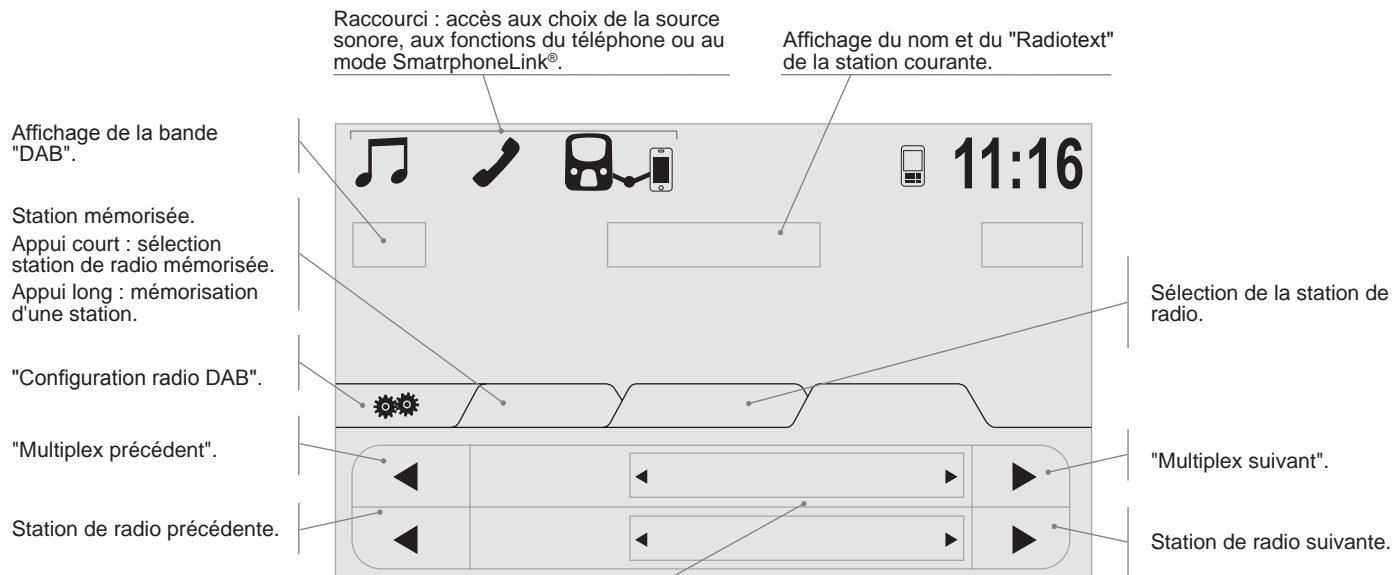

Affichage du nom et du numéro du "Multiplex" écouté, aussi appelé "Ensemble".

**i** Si la station "DAB" écoutée n'est pas disponible, l'affichage de la bande "FM" apparaît à l'écran.

# 04 RADIO

## DAB (Digital Audio Broadcasting) Radio numérique

**!** La radio numérique vous permet une écoute de qualité supérieure et également un affichage d'informations supplémentaires (pochette de l'album, ...) concernant l'actualité de la radio écoutée. Sélectionner "DAB" sur le carrousel des sources sonores. Les différents "multiplex/ensemble" vous proposent un choix de radios rangées par ordre alphabétique.

**1** Appuyer sur "**Source audio**" pour afficher le carrousel des sources sonores.



**2** Sélectionner "**DAB**".



**3** Sélectionner l'onglet "**Configuration radio DAB**" puis activer "**L-Band**".



**4** Sélectionner l'onglet "**Station**" puis sélectionner une station parmi les stations captées.



**5** Sélectionner l'onglet "**Manuel**" pour rechercher une station.



## Radio numérique - Suivi DAB

**i** Le "DAB" ne couvre pas à 100% le territoire. Lorsque la qualité du signal numérique est mauvaise, l'option "**Fréquence DAB alternative**" permet de continuer à écouter une même station, en basculant automatiquement sur la radio analogique "FM" correspondante (si elle existe).

**1** Appuyer sur "**Source audio**" pour afficher le carrousel des sources sonores.



**2** Sélectionner "**DAB**".



**3** Sélectionner l'onglet "**Configuration radio DAB**" puis activer "**Fréquence DAB alternative**".



**i** Si le suivi "**Fréquence DAB alternative**" est activé, il y a un décalage de quelques secondes lorsque le système bascule en radio analogique "FM" avec parfois une variation de volume. Lorsque la qualité du signal numérique redevient bonne, le système rebasculé automatiquement en "DAB".

**!** Si la station "DAB" écoutée n'est pas disponible, ou si le "**L-Band**" n'est pas activé, il y a une coupure de son lorsque la qualité du signal numérique devient mauvaise.

## 04 MUSIQUE

### Lecteur USB

- 1a** Insérer la clé USB dans la prise USB ou brancher le périphérique USB à la prise USB à l'aide d'un câble adapté (non fourni).

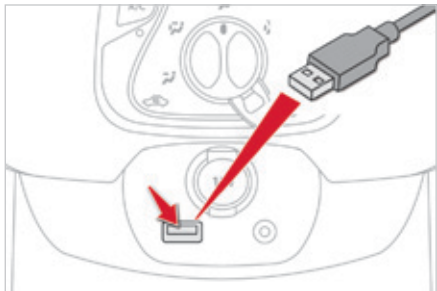

Le système constitue des listes de lecture (mémoire temporaire) dont le temps de création peut prendre de quelques secondes à plusieurs minutes à la première connexion.

Réduire le nombre de fichiers autres que musicaux et le nombre de répertoires permet de diminuer ce temps d'attente.

Les listes de lecture sont actualisées à chaque coupure du contact ou connexion d'une clé USB. Néanmoins, le système audio mémorise ces listes et si elles n'ont pas été modifiées, le temps de chargement sera réduit.

### Utiliser l'entrée auxiliaire (A/V) (câble audio non fourni)

- 1b** Brancher l'équipement nomade (lecteur MP3, ...) sur la prise JACK à l'aide d'un câble audio.

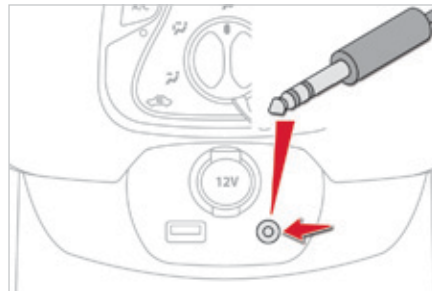

# 04 MUSIQUE

## Choix de la source

2

Appuyer sur "**Source audio**" pour afficher le carrousel des sources sonores.



3a

Sélectionner la source auxiliaire "**USB**".



OU

3b

Sélectionner la source auxiliaire "**A/V**".



4

Utiliser les paramètres de lecture en bas de l'écran.



La touche "**MODE**" des commandes au volant permet de passer directement au média suivant, disponible si la source est active.

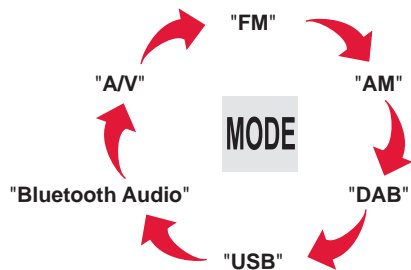

# 04 MUSIQUE

## MP3, lecteur USB

### Informations et conseils



Le système audio lit les fichiers avec l'extension :  
".wma," de type Ver7 et Ver8 avec un débit compris entre 48 et 192 Kbps et de type Ver9 avec un débit compris entre 48 et 320 Kbps.  
".aac," avec un débit compris entre 16 Kbps et 320 Kbps.  
".mp3 - MPEG1" avec un débit compris entre 32 et 320 Kbps et  
".mp3 - MPEG2" avec un débit compris entre 8 et 160 Kbps.  
Les fréquences d'échantillonnage supportées sont 11, 22, 44 et 48 KHz.



Pour être lue, une clé USB doit être formatée en FAT 16 ou 32.



Il est conseillé de rédiger les noms de fichiers avec moins de 20 caractères en excluant les caractères particuliers (ex : « » ? . ; ù) afin d'éviter tout problème de lecture ou d'affichage.



Le système supporte les lecteurs nomades USB Mass Storage ou les lecteurs Apple® via les prises USB. Le câble d'adaptation est non fourni.  
La gestion du périphérique se fait par les commandes du système audio.  
Les autres périphériques, non reconnus par le système lors de la connexion, doivent être branchés à la prise auxiliaire à l'aide d'un câble Jack (non fourni).



Le système peut lire les fichiers audios alternativement via le système Bluetooth® et la prise USB.



Il est recommandé d'utiliser des câbles USB officiels Apple® pour garantir une utilisation conforme.

# 04 MUSIQUE

## Streaming audio



Le streaming permet d'écouter les fichiers audio du téléphone via les haut-parleurs du véhicule.

1

Connecter le téléphone : voir la rubrique "**Téléphone**", puis "**Bluetooth**".  
Choisir le profil "**Connecter tous**" ou "**Connecter en tant que lecteur audio**"

2

Si la lecture ne commence pas automatiquement, il peut être nécessaire de lancer la lecture audio à partir du téléphone.  
Le pilotage se fait via le périphérique ou en utilisant les touches du système audio.

!

Une fois connecté en streaming, le téléphone est considéré comme une source média.  
Il est recommandé d'activer le mode "**Répétition**" sur le périphérique Bluetooth.

## Connexion lecteurs Apple®

1

Connecter le lecteur Apple® à la prise USB à l'aide d'un câble adapté (non fourni).  
La lecture commence automatiquement.

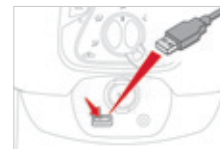

2

Le pilotage se fait via les commandes du système audio.

i

Les classements disponibles sont ceux du lecteur nomade connecté (artistes / albums / genres / morceaux / playlists / livres audio / podcasts).

Le classement utilisé par défaut est le classement par artistes. Pour modifier le classement utilisé, remonter l'arborescence jusqu'à son premier niveau puis sélectionner le classement souhaité (playlists par exemple) et valider pour descendre l'arborescence jusqu'à la piste souhaitée.







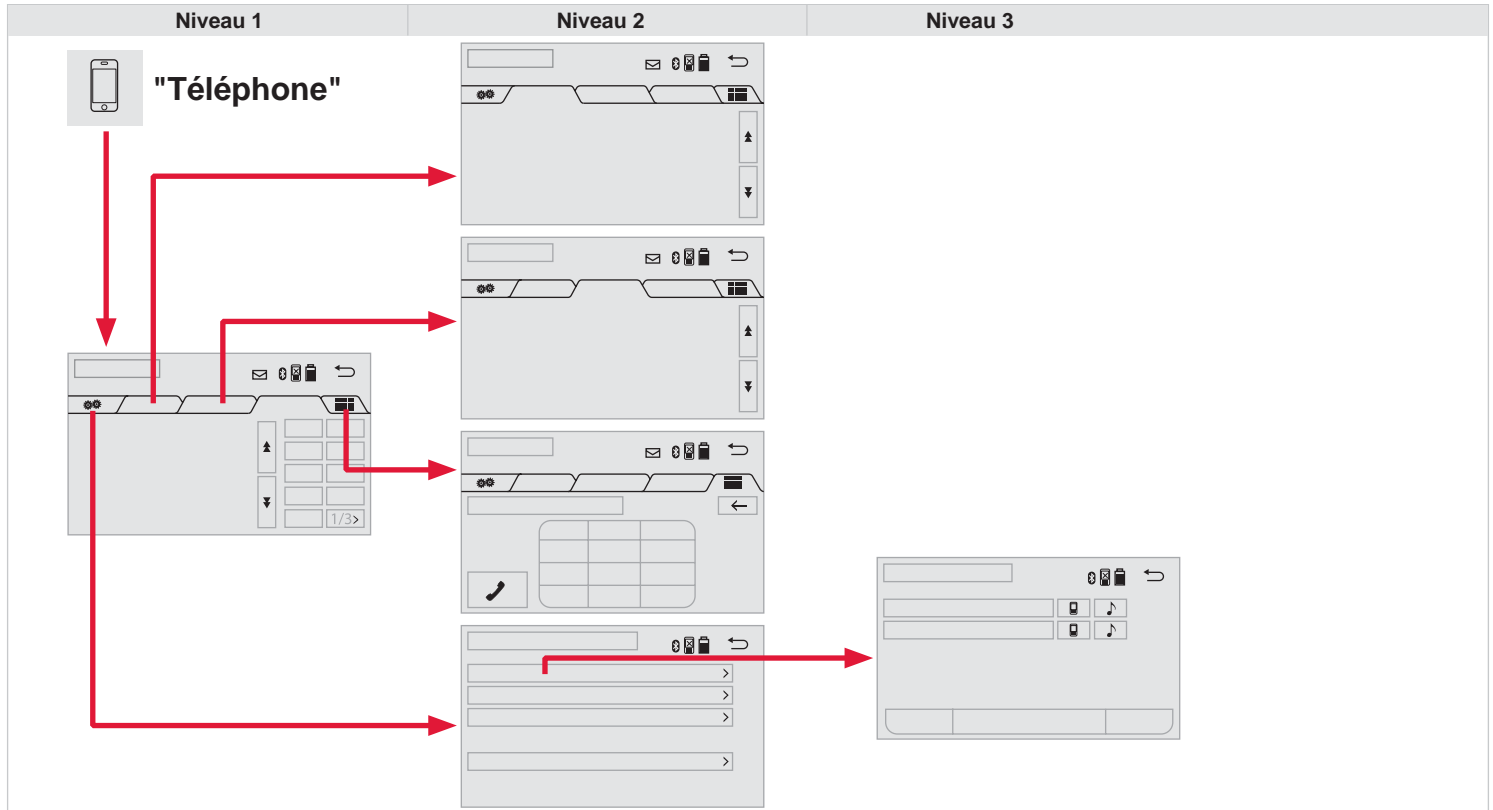

















!

La version du logiciel du système audio peut être incompatible avec la génération de votre lecteur Apple®.

# 05 TÉLÉPHONE





	Niveau 1	Niveau 2	Niveau 3	Commentaires
	Contacts			Après les différents choix, lancer l'appel.
	Favoris			
	Histor. appels			
	 Saisir un numéro	 Appel		Composer un numéro puis lancer l'appel.
	 Configuration téléphone/message	 Connecter le téléphone	 Téléphone	Sélectionner les services à utiliser sur le périphérique.
			 Lecteur audio	
		 Configuration son	 Sonnerie	
			 Volume de sonnerie	
			 Tonalité SMS/MMS entrant	
			 Volume SMS/MMS entrant	
			 Tonalité E-mail entrant	
			 Volume E-mail entrant	
			 Volume d'appel entrant	
			 Configuration contacts/historique appels	
		 Actualiser les contacts du téléphone		
		 Trier contacts par		
		 Ajouter favori		
		 Retirer favori		
		 Configuration des messages	 Affichage des appels entrants	
<input checked="" type="checkbox"/> État du transfert des contacts/de l'historique				
 Configuration de l'affichage du téléphone	 Affichage des appels entrants			
	<input checked="" type="checkbox"/> État du transfert des contacts/de l'historique			

# 05 BLUETOOTH

## Jumeler un téléphone Bluetooth Première connexion

- 1 Activer la fonction Bluetooth du téléphone et s'assurer qu'il est "visible par tous" (configuration du téléphone).



- 2 Appuyer sur "**Source audio**" pour afficher le carrousel des sources sonores.



- 3 Sélectionner "**Bluetooth audio**".



- 4 Sélectionner l'onglet "**Ajouter**" sur le système. La liste du (ou des) téléphone(s) détecté(s) s'affiche.



- 5 Sélectionner le nom du téléphone choisi dans la liste.

- i** En cas d'échec, il est conseillé de désactiver puis de réactiver la fonction Bluetooth de votre téléphone.

- !** Pour des raisons de sécurité et parce qu'elles nécessitent une attention soutenue de la part du conducteur, les opérations de jumelage du téléphone mobile Bluetooth au kit mains-libres du système audio, doivent être réalisées **véhicule à l'arrêt**.

- 6 Sélectionner le système sur votre téléphone.



- 7 Saisir un code de 4 chiffres minimum pour la connexion puis valider.



- 8 Saisir ce même code sur le téléphone puis accepter la connexion.



- 9 Le système affiche que les services à utiliser sur le périphérique sont : "**Téléphone**" et "**Lecteur audio**".



- 10 Sélectionner "**Téléphone**" puis sélectionner le nom du téléphone. Le système propose de connecter le téléphone :
- en "**Connecter tout**",
  - en "**Connecter en tant que téléphone**" (kit mains-libres, téléphone uniquement),
  - en "**Connecter en tant que lecteur audio**" (streaming : lecture sans fil des fichiers audio du téléphone).

# 05 BLUETOOTH

## Gestion des téléphones appairés



Les services disponibles sont dépendants du réseau, de la carte SIM et de la compatibilité des appareils Bluetooth utilisés. Vérifiez sur le manuel de votre téléphone et auprès de votre opérateur, les services auxquels vous avez accès.



Les profils compatibles avec le système sont : HFP, OPP, PBAP, A2DP, AVRCP, MAP.

### Reconnexion automatique

1

A la mise du contact, le dernier téléphone connecté à la dernière coupure du contact se reconnecte automatiquement, si ce mode de connexion avait été activé lors de la procédure d'appairage (voir pages précédentes).

2

La connexion est confirmée par l'affichage d'un message ainsi que du nom du téléphone.



Cette fonction permet de connecter ou de déconnecter un périphérique ainsi que de supprimer un appairage.

1

Appuyer sur "**Téléphone**".



2

Sélectionner "**Configuration téléphone/ message**" puis sélectionner "**Connecter le téléphone**" pour afficher la liste des périphériques appairés.



3

Sélectionner "**Retirer**" puis sélectionner le périphérique dans la liste et valider.

# 05 BLUETOOTH

## Recevoir un appel

1

Un appel entrant est annoncé par une sonnerie et un affichage superposé sur l'écran.

2a

Faire un appui court sur cette touche des commandes au volant pour décrocher.



2b

Faire un appui sur cette touche des commandes au volant pour refuser l'appel ou pour terminer la conversation.



## Passer un appel

### Appeler un nouveau numéro

!

L'utilisation du téléphone est déconseillée en conduisant. Il est recommandé de stationner en sécurité ou de privilégier l'utilisation des commandes au volant.

1

Appuyer sur "Téléphone".



2

Appuyer sur l'onglet clavier.



2

Saisir le numéro de téléphone à l'aide du clavier puis appuyer sur la touche téléphone pour lancer l'appel.



# 05 CONTACTS

## Appeler un contact

1

Appuyer sur "Téléphone".



Ou appuyer sur cette touche des commandes au volant pour entrer dans la liste des contacts.



2

Sélectionner l'onglet "Contacts".



3

Sélectionner le contact dans la liste proposée pour lancer l'appel.

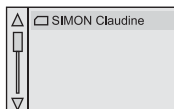

## Appeler un des derniers numéros composés

1

Appuyer sur "Téléphone".



Ou appuyer sur cette touche des commandes au volant pour entrer dans la liste des contacts, un deuxième appui pour basculer sur l'historique.



2

Sélectionner l'onglet "Histor. appels".



3

Sélectionner le contact dans la liste proposée pour lancer l'appel.

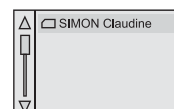

# 05 CONTACTS

## Gestion des contacts / fiches

1

Appuyer sur "**Téléphone**".



2

Sélectionner "**Configuration téléphone/ message**" puis sélectionner "**Configurat. contacts/historique appels**".



3

Sélectionner :

- "**Transfert automatique**" pour transférer automatiquement les contacts de votre smartphone ou téléphone.
- "**Actualiser les contacts du téléphone**" pour mettre à jour la liste des contacts.
- "**Trier contacts par**" pour trier par prénom ou par nom.
- "**Ajouter favori**" pour ajouter des favoris dans la liste du système.
- "**Retirer favori**" pour retirer des favoris dans la liste du système.



# 05 RÉGLAGES

## Sonnerie d'un appel

1

Appuyer sur "**Téléphone**".



2

Sélectionner "**Configuration téléphone/ message**" puis sélectionner "**Configuration son**" pour afficher la liste des sources sonores.



3

Vous pouvez régler la mélodie et le volume de la sonnerie diffusée.

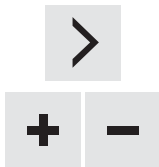

## 06 CONNEXIONS

### 06-1 Connexion smartphones iPhone® Utiliser les prises USB et JACK

**i** Pour des raisons de sécurité et parce qu'elle nécessite une attention soutenue de la part du conducteur, l'utilisation du smartphone est interdite en conduisant.  
Les manipulations doivent être réalisées **véhicule à l'arrêt**.

**!** La synchronisation du système avec le smartphone permet au conducteur de contrôler son smartphone à partir de l'écran.  
Les principes et les normes sont constamment en cours d'évolution selon les modèles de smartphones.  
Pour plus d'informations contacter le réseau CITROËN.

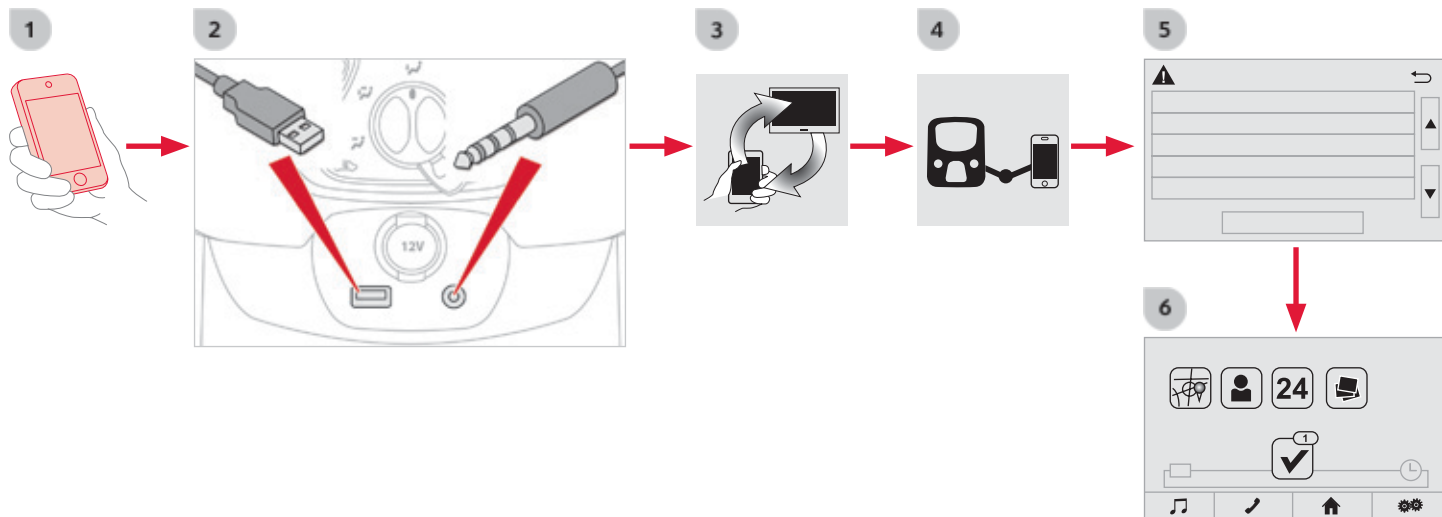



## 06 CONNEXIONS

1

Télécharger sur votre smartphone l'application "**AppinCar**".



i

Pour des raisons de sécurité et d'ergonomie :

- certaines applications de votre smartphone ne sont pas portées volontairement sur l'écran du système.
- certaines applications fonctionnent uniquement véhicule à l'arrêt.

2

Brancher le smartphone aux prises USB et JACK à l'aide d'un câble adapté, disponible en accessoire dans le réseau CITROËN.



3

Lancer l'application "**AppinCar**" à partir de votre smartphone.



4

Appuyer sur "**Mirror Screen**" à partir du système.



5

Lors de la procédure, une page-écran sur les conditions d'utilisation s'affiche. Accepter pour lancer et terminer la connexion.



6

Une fois connecté vous pouvez utiliser certaines applications de votre smartphone ainsi que les fonctions de votre système : "**Source audio**", "**Téléphone**" et configurer "**l'Affichage (vidéo)**".

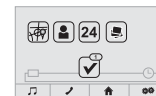









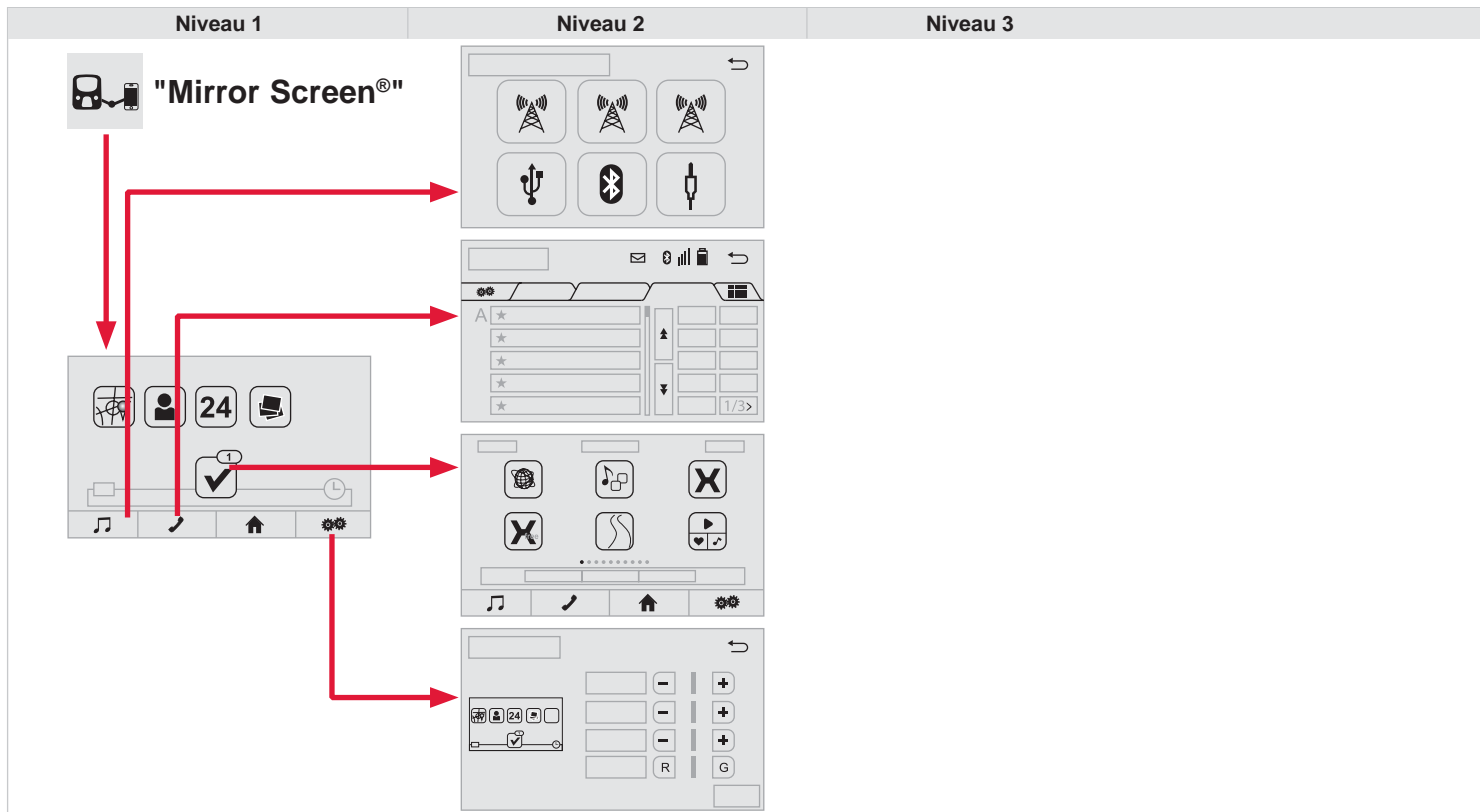















!

Il est préconisé d'utiliser les 2 connexions : USB / Apple® et Bluetooth. Lors du branchement le smartphone est en mode charge.



# 06 CONNEXIONS



Niveau 1		Niveau 2		Niveau 3		Commentaires
 	Mirror Screen® ↓ Source audio →	 FM				Choisir la source audio. Choisir les paramètres de réglages, activer ou désactiver les options.
		 AM				
		 DAB				
		 USB				
		 Bluetooth audio				
		 A / V				
 	Mirror Screen® ↓ Téléphone →		Contacts			Après les différents choix, lancer l'appel. Choisir les paramètres de réglages, activer ou désactiver les options.
			Favoris			
			Histor. appels			
		 Saisir un numéro				
		 Configuration téléphone/message				
 	Mirror Screen® ↓ AppinCar® →					Utiliser les applications de "AppinCar®" par l'intermédiaire du système.
	 	Mirror Screen® ↓ Home →				
 		Mirror Screen® ↓ Affichage (vidéo) →	 - Luminosité			
		 - Contraste				
		 - Ton				
		 - Couleur				
		 OK	OK			

## 06 CONNEXIONS

### 06-2 Connexion smartphones MirrorLink® Utiliser la prise USB

**i** Pour des raisons de sécurité et parce qu'elle nécessite une attention soutenue de la part du conducteur, l'utilisation du smartphone est interdite en conduisant.  
Les manipulations doivent être réalisées **véhicule à l'arrêt**.

**!** La synchronisation du système avec le smartphone permet au conducteur de contrôler son smartphone à partir de l'écran.  
Les principes et les normes sont constamment en cours d'évolution selon les modèles de smartphones.  
Pour plus d'informations contacter le réseau CITROËN.

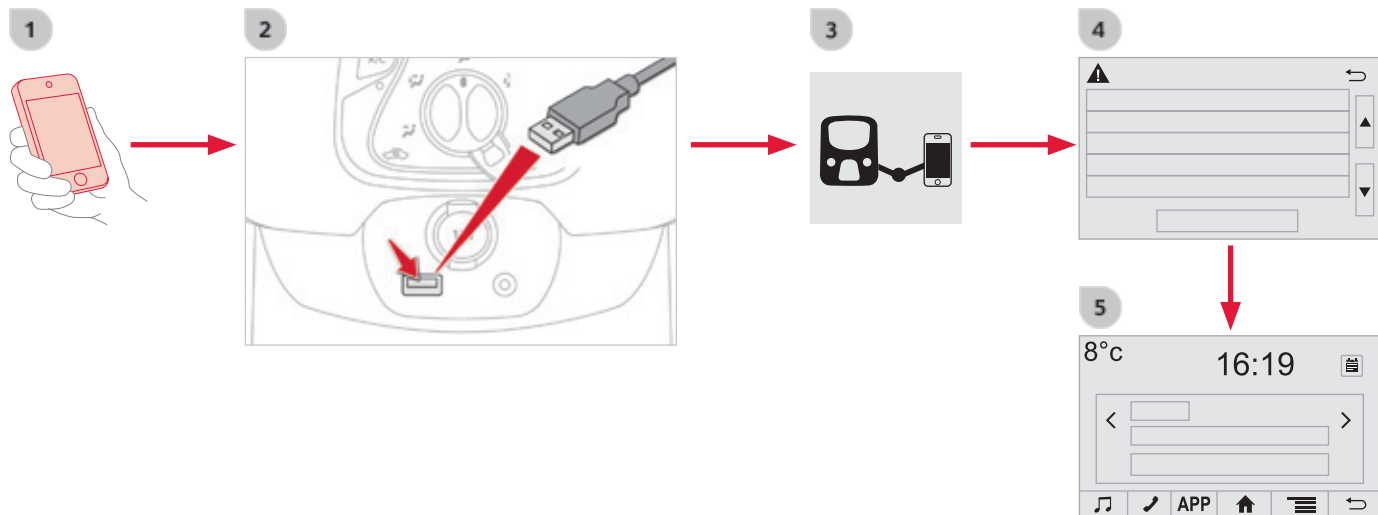

## 06 CONNEXIONS

1

Selon le modèle de votre smartphone, il peut être nécessaire de télécharger une application.



i

Pour des raisons de sécurité et d'ergonomie :

- certaines applications de votre smartphone ne sont pas portées volontairement sur l'écran du système.
- certaines applications fonctionnent uniquement véhicule à l'arrêt.

2

Brancher le smartphone à la prise USB et JACK à l'aide d'un câble adapté, disponible en accessoire dans le réseau CITROËN.



3

Appuyer sur "**Mirror Screen**" à partir du système.



4

Lors de la procédure, une page-écran sur les conditions d'utilisation s'affiche. Accepter pour lancer et terminer la connexion.



5

Une fois connecté vous pouvez utiliser certaines applications de votre smartphone ainsi que les fonctions de votre système : "**Source audio**", "**Téléphone**".

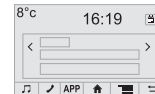









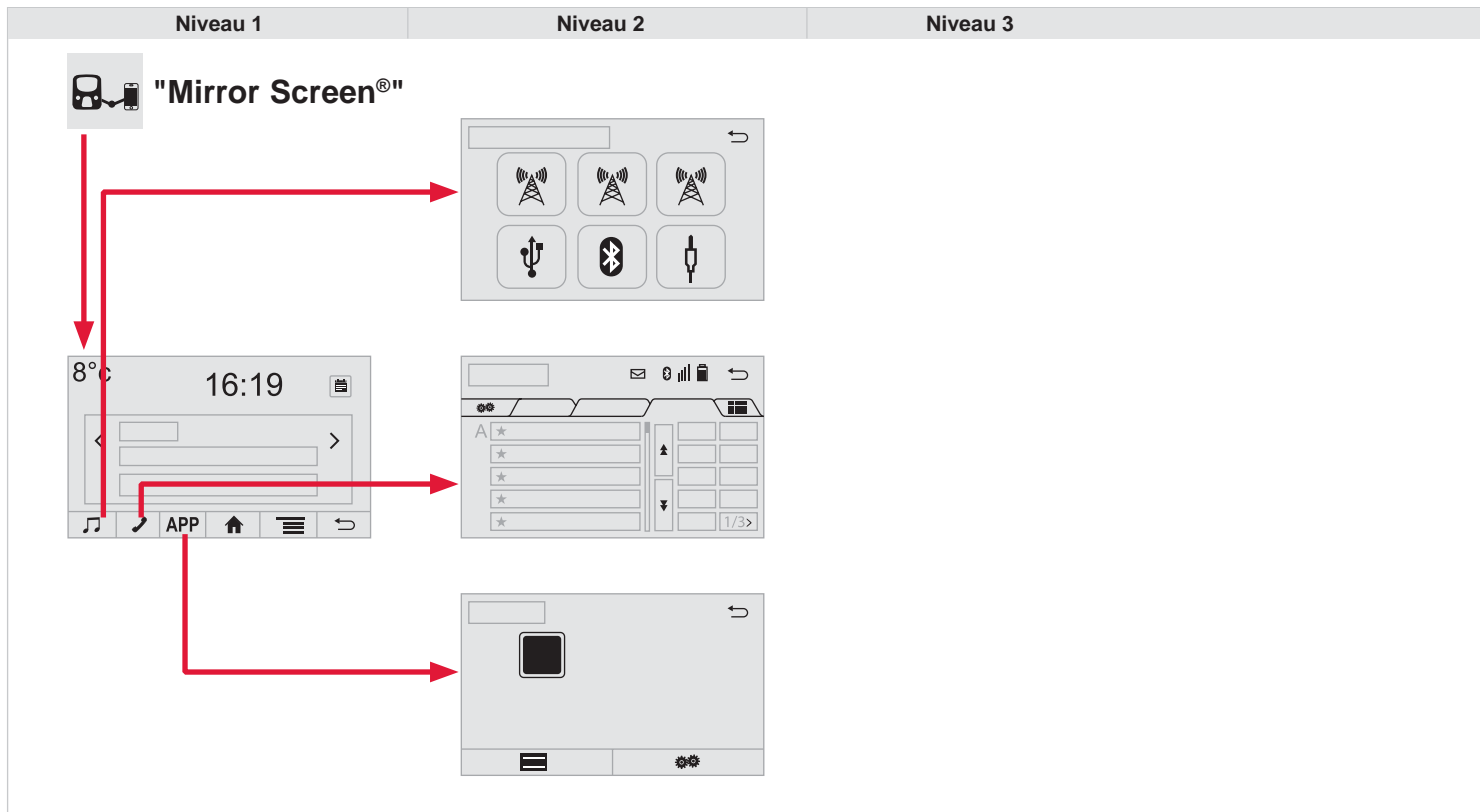







!

Il est préconisé d'utiliser les 2 connexions : USB / MirrorLink® et Bluetooth. Lors du branchement le smartphone est en mode charge.



# 06 CONNEXIONS







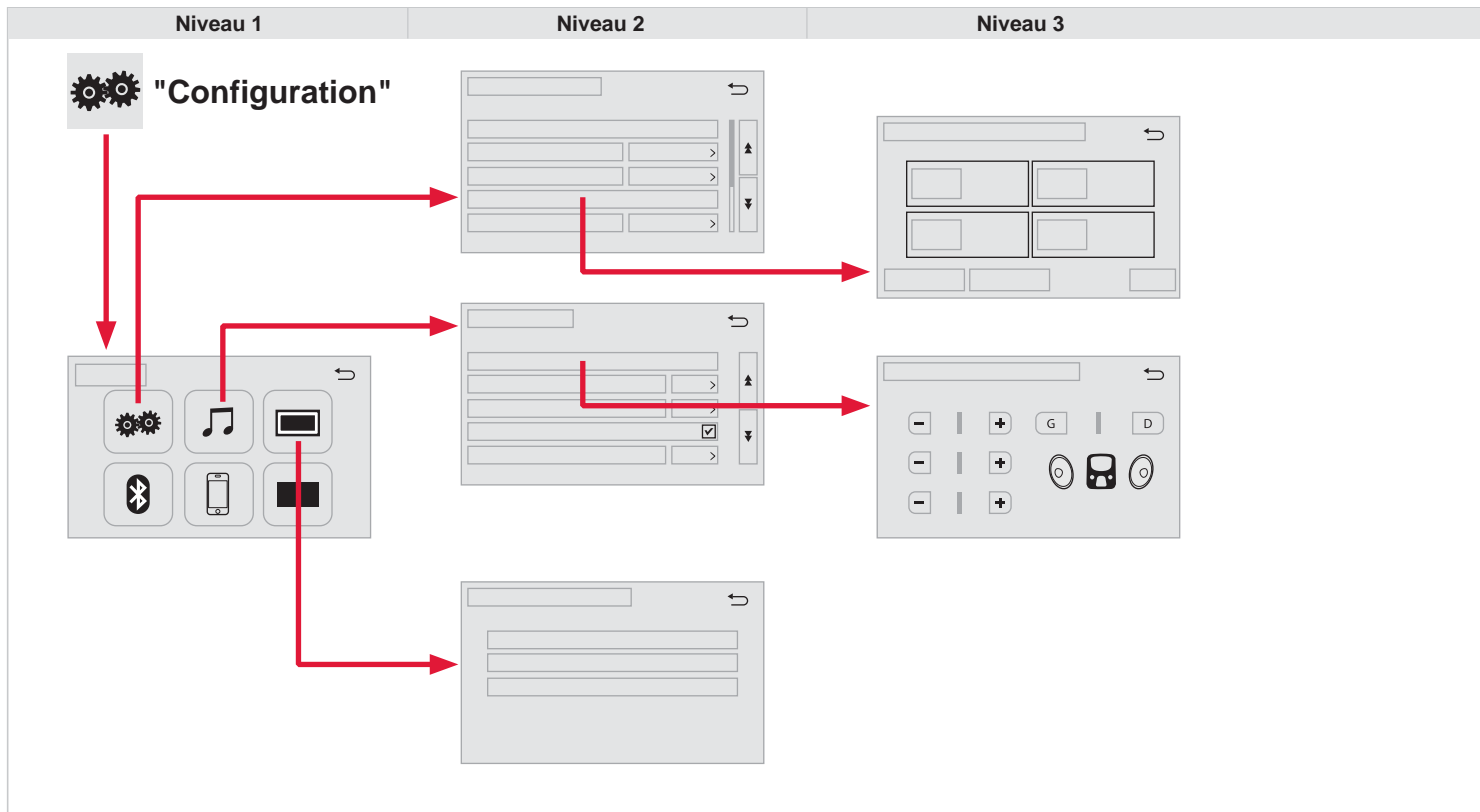

Niveau 1		Niveau 2		Niveau 3		Commentaires
 	Mirror Screen® ↓	 FM			Choisir la source audio. Choisir les paramètres de réglages, activer ou désactiver les options.	
	Source audio →	 AM				
		 DAB				
		 USB				
		 Bluetooth audio				
		 A / V				
 	Mirror Screen® ↓	Contacts			Après les différents choix, lancer l'appel. Choisir les paramètres de réglages, activer ou désactiver les options.	
	Téléphone →	Favoris				
		Histor. appels				
		 Saisir un numéro				
		 Configuration téléphone/message				
 APP	Mirror Screen® ↓ MirrorLink® →				Utiliser les applications de "MirrorLink®" par l'intermédiaire du système.	
 	Mirror Screen® ↓ Home →				Retour à la page d'accueil du "Mirror Screen®".	

# 07 CONFIGURATION









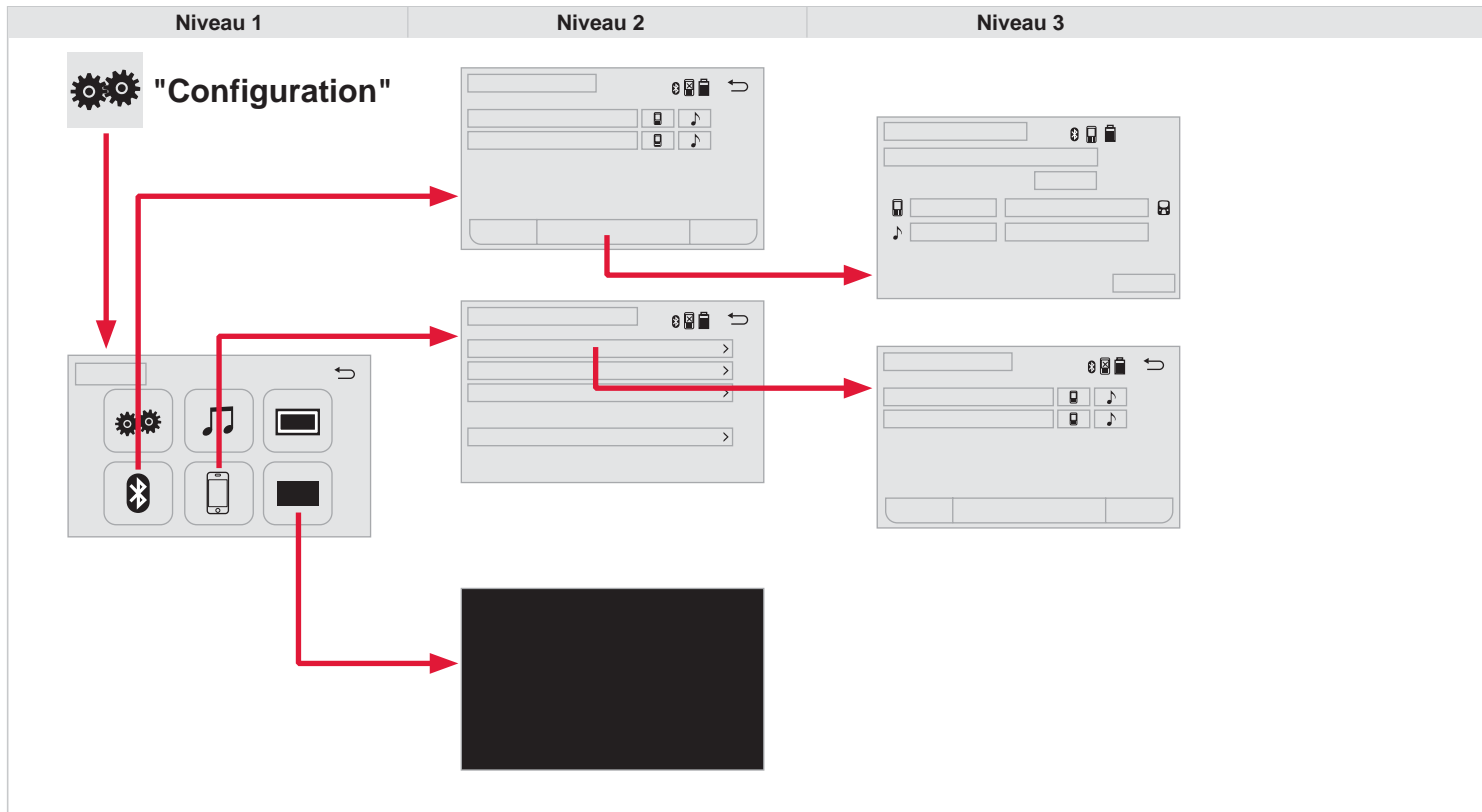





Niveau 1		Niveau 2		Niveau 3		Commentaires	
 	<b>Configuration</b> ↓ <b>Général</b> →	<b>Horloge</b>	OK	OK		Enregistrer les paramètres.	
		<b>Langue</b>	<input checked="" type="checkbox"/>				Sélectionner la langue.
		<b>Bip</b>	<input checked="" type="checkbox"/>				Activer ou désactiver le mode bip.
		<b>Personnaliser l'image de démarrage</b>		Transférer			Stocker les images dans un dossier nommé au préalable "Startupimage", avant de les copier dans le système.
				Tout supprimer			
			OK	OK			Enregistrer les paramètres.
		<b>Animation</b>	<input checked="" type="checkbox"/>				Activer ou désactiver le mode animation.
		<b>Supprimer les données personnelles</b>		Supprimer			Choisir les paramètres de réglages, activer ou désactiver les options.
	Ne pas supprimer						
<b>Actualisation du logiciel</b>							
<b>Information relative au logiciel</b>							
 	<b>Configuration</b> ↓ <b>Audio</b> →	<b>Configuration son Bluetooth audio</b>				Choisir les paramètres de réglages.	
		<b>Entrée son iPod®</b>	<input checked="" type="checkbox"/>	USB		Activer ou désactiver les modes d'entrées son iPod®.	
			<input checked="" type="checkbox"/>	AUX			
		<b>Mode d'entrée vidéo</b>	<input checked="" type="checkbox"/>	NTSC		Activer ou désactiver les modes d'entrées vidéo.	
			<input checked="" type="checkbox"/>	PAL			
		<input checked="" type="checkbox"/>	<b>Configuration jaquette</b>			Activer ou désactiver la configuration jaquette.	
<b>Ajustement automatique du son</b>	<input checked="" type="checkbox"/>	Désactivé		Activer ou désactiver les modes d'ajustement automatique du son.			
	<input checked="" type="checkbox"/>	Faible					
	<input checked="" type="checkbox"/>	Moyen					
	<input checked="" type="checkbox"/>	Elevé					
 	<b>Configuration</b> ↓ <b>Affichage</b> →	<b>Général</b>			Sélectionner la configuration de l'affichage.		
		<b>Vidéo</b>					

# 07 CONFIGURATION



Niveau 1		Niveau 2		Niveau 3		Commentaires
 	<b>Configuration</b> ↓ <b>Bluetooth</b> →	 <b>Téléphone</b>				Sélectionner les services à utiliser sur le périphérique.
		 <b>Lecteur audio</b>				
		<b>Ajouter</b>				Connecter un nouveau périphérique.
		<b>Configuration du système</b>	 <b>Téléphone</b>	Sélectionner les services à utiliser sur le périphérique.		
			 <b>Lecteur audio</b>			
		Annuler				
<b>Retirer</b>					Déconnecter et retirer un périphérique de la liste.	
 	<b>Configuration</b> ↓ <b>Téléphone</b> →	<b>Connecter le téléphone</b>				Voir la rubrique téléphone.
		<b>Configuration son</b>				
		<b>Configuration contacts/historique appels</b>				
		<b>Configuration des messages</b>				
		<b>Configuration de l'affichage du téléphone</b>				
 	<b>Configuration</b> ↓ <b>Écran éteint</b> →					Sélectionner ce mode pour éteindre l'écran, toucher l'écran pour le rallumer.

# QUESTIONS FRÉQUENTES

Le tableau ci-après regroupe les réponses aux questions les plus fréquemment posées concernant votre système audio.

QUESTION	RÉPONSE	SOLUTION
<b>Téléphone, Bluetooth</b>		
Je n'arrive pas à connecter mon téléphone Bluetooth.	Il est possible que le Bluetooth du téléphone soit désactivé ou l'appareil non visible.	<ul style="list-style-type: none"> <li>- Vérifier que le Bluetooth de votre téléphone est activé.</li> <li>- Vérifier dans les paramètres du téléphone qu'il est "Visible par tous".</li> </ul>
	Le téléphone Bluetooth n'est pas compatible avec le système.	Vous pouvez vérifier la compatibilité de votre téléphone sur <a href="http://www.citroen.pays">www.citroen.pays</a> (services)
Le son du téléphone connecté en Bluetooth est inaudible.	Le son dépend à la fois du système et du téléphone.	Augmenter le volume du système audio, éventuellement au maximum, et augmenter le son du téléphone si nécessaire.
	Le bruit ambiant influe sur la qualité de la communication téléphonique.	Réduisez le bruit ambiant (fermer les fenêtres, diminuer la ventilation, ralentir, ...).
Les contacts ne sont pas classés dans l'ordre alphabétique.	Certains téléphones proposent des options d'affichage. Selon les paramètres choisis, les contacts peuvent être transférés dans un ordre spécifique.	Modifier les paramètres d'affichage du répertoire du téléphone.
Le système ne reçoit pas les SMS.	Le mode Bluetooth de votre téléphone ne permet pas de transmettre les SMS au système.	

# QUESTIONS FRÉQUENTES

QUESTION	RÉPONSE	SOLUTION
<b>USB, lecteur nomade</b>		
Le temps d'attente après le branchement d'une clé USB est long.	Lors de l'insertion d'un nouveau média, le système lit un certain nombre de données (répertoire, titre, artiste, etc.). Ceci peut prendre de quelques secondes à quelques minutes.	Ce phénomène est normal.
Certains caractères des informations du média en cours de lecture ne sont pas affichés correctement.	Le système audio ne sait pas traiter certains types de caractères.	Utiliser des caractères standards pour nommer les pistes et répertoires.
La lecture des fichiers en streaming ne commence pas.	Le périphérique connecté ne permet pas de lancer automatiquement la lecture.	Lancer la lecture depuis le périphérique.
Les noms des plages et la durée de lecture ne s'affichent pas sur l'écran en streaming audio.	Le profil Bluetooth ne permet pas de transférer ces informations.	
<b>Radio</b>		
La qualité de réception de la station radio écoutée se dégrade progressivement ou les stations mémorisées ne fonctionnent pas (pas de son, 87,5 Mhz s'affiche...).	Le véhicule est trop éloigné de l'émetteur de la station écoutée ou aucun émetteur n'est présent dans la zone géographique traversée.	Activer la fonction "RDS" afin de permettre au système de vérifier si un émetteur plus puissant se trouve dans la zone géographique.
	L'environnement (colline, immeuble, tunnel, parking sous-sol...) bloque la réception, y compris en mode de suivi RDS.	Ce phénomène est normal et ne traduit pas une défaillance du système audio.
	L'antenne est absente ou a été endommagée (par exemple lors d'un lavage ou dans un parking souterrain).	Faire vérifier l'antenne par le réseau CITROËN.

# QUESTIONS FRÉQUENTES

QUESTION	RÉPONSE	SOLUTION
Je ne retrouve pas certaines stations radio dans la liste des stations captées.	La station n'est plus captée ou son nom a changé dans la liste.	
	Certaines stations de radio envoient, à la place de leurs noms d'autres informations (titre de la chanson par exemple).	
Le nom de la station de radio change.	Le système interprète ces données comme le nom de la station.	
<b>Réglages, configuration</b>		
Il y a un écart de qualité sonore entre les différentes sources audio (radio, USB...).	Pour permettre une qualité d'écoute optimale, les réglages audio (Volume, Aigu, Médium, Grave) peuvent être adaptés aux différentes sources sonores, ce qui peut générer des écarts audibles lors d'un changement de source (radio, USB...).	Vérifier que les réglages audio sont adaptés aux sources écoutées. Il est conseillé de régler l'ajustement automatique du son (Faible, Moyen, Elevé) dans les configurations audio. Vérifier la qualité et le format de votre enregistrement.
Moteur coupé, le système s'arrête après plusieurs minutes d'utilisation.	Lorsque le moteur est coupé, le temps de fonctionnement du système dépend de la charge de la batterie. L'arrêt est normal : le système se met en mode économie d'énergie et se coupe afin de préserver la batterie du véhicule.	Démarrer le moteur du véhicule afin d'augmenter la charge de la batterie.



# Systeme Audio



Pour des raisons de sécurité, le conducteur doit impérativement réaliser les opérations nécessitant une attention soutenue véhicule à l'arrêt.

Afin de préserver la batterie, le système se coupe après l'activation du mode économie d'énergie, 20 minutes après l'arrêt du moteur, sur les véhicules équipés du système "Accès et démarrage mains libres".

## SOMMAIRE

<b>01 Premiers pas</b>	<b>p. 222</b>
<b>02 Commandes au volant</b>	<b>p. 224</b>
<b>03 Radio</b>	<b>p. 225</b>
<b>04 Média</b>	<b>p. 228</b>
<b>05 Téléphone</b>	<b>p. 231</b>
<b>06 Réglages</b>	<b>p. 233</b>
<b>Questions fréquentes</b>	<b>p. 234</b>

# 01 PREMIERS PAS

## Autoradio avec Bluetooth®

Marche/arrêt.

Réglage du volume (chaque source est indépendante).

Accepter un appel entrant.

Refus de l'appel téléphonique entrant.  
Fin de l'appel téléphonique en cours.



Sélection des gammes d'ondes AM, FM et DAB\*.

Sélection de la source BTA (Bluetooth Audio) et AUX.

Sélection :

- automatique de la radio de fréquence inférieure/ supérieure.
- de la ligne précédente/suivante d'une liste ou d'un menu.
- du répertoire média précédent/ suivant.

Affichage du menu et réglage des options.

Rotation : défilement de la liste ou réglage d'une station radio.

Appui : confirmation de l'option affichée à l'écran

Radio AM touches 1 à 6 : sélection de la station de radio mémorisée.

Radio FM touches 1 à 5 : sélection de la station de radio mémorisée.

List FM : affichage des stations de radios captées.

Appui long : mémorisation d'une station.

Back : abandon de l'opération en cours, remonter dans l'arborescence.

\* Selon équipement.



# 01 PREMIERS PAS

## Autoradio



Radio AM touches 1 à 6 : sélection de la station de radio mémorisée.  
Radio FM touches 1 à 5 : sélection de la station de radio mémorisée.  
List FM : affichage des stations de radios captées.  
Appui long : mémorisation d'une station.  
Back : abandon de l'opération en cours, remonter dans l'arborescence.

## 02 COMMANDES AU VOLANT

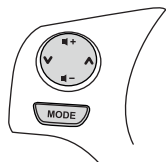
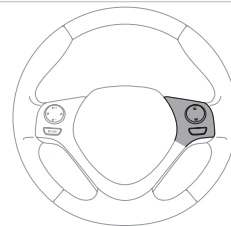

**MODE**

Appui court : sélection des gammes d'ondes AM et FM et des sources BTA (Bluetooth Audio) et AUX.  
Appui long : activer / désactiver la fonction "Mute" de la radio ou la pause des sources média.



Augmenter le volume.



Diminuer le volume.



Radio : basculer sur les stations de radio mémorisées en ordre croissant.  
Media : page suivante.



Radio : basculer sur les stations de radio mémorisées en ordre décroissant.  
Media : page précédente.



Accepter un appel entrant.

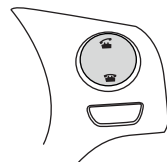

Refus de l'appel téléphonique entrant.  
Fin de l'appel téléphonique en cours.

# 03 RADIO

## Sélectionner une station

L'environnement extérieur (colline, immeuble, tunnel, parking, sous-sol...) peut bloquer la réception, y compris en mode de suivi RDS. Ce phénomène est normal dans la propagation des ondes radio et ne traduit en aucune manière une défaillance de l'autoradio.

1

Appuyer sur "**MODE**" pour sélectionner la gamme d'ondes FM ou AM.



2a

Appuyer brièvement sur l'une des touches pour effectuer une recherche automatique de fréquence inférieure/supérieure.



2b

Tourner la molette pour effectuer une recherche manuelle de fréquence inférieure/supérieure.



3

En mode FM appuyer sur la touche "**List**" pour afficher la liste des stations captées localement. Appuyer sur l'une des touches pour sélectionner la station choisie puis valider. Appuyer sur "**Update**" pour actualiser la liste.



## Mémoriser une station

1

Appuyer sur "**MODE**" pour sélectionner la gamme d'ondes FM ou AM.



2

Appuyer brièvement sur l'une des touches pour effectuer une recherche automatique de fréquence inférieure/supérieure.



3

Effectuer un appui long sur une touche pour mémoriser la station en cours d'écoute. Le nom de la station s'affiche et un signal sonore valide la mémorisation.



## 03 RADIO

### Fréquence alternative (AF) / RDS

**!** Lorsque la fonction fréquence alternative est activée, le système sélectionne la meilleure fréquence (Région code) de la station écoutée.  
Cependant, dans certaines conditions, le suivi de cette station n'est pas assuré sur tout le pays, les stations de radio ne couvrant pas 100% du territoire. Lors d'une réception plus faible, la fréquence bascule sur une station régionale.

**1**  
Appuyer sur "**MENU**" pour afficher la liste.



**2**  
Sélectionner "**RADIO**" puis appuyer pour valider.



**3a**  
Sélectionner "**FM AF**" puis appuyer pour activer ou désactiver la fréquence.



**3b**  
Sélectionner "**Region code**" puis appuyer pour activer ou désactiver.



### Écouter les messages TA

**!** La fonction TA (Trafic Announcement) rend prioritaire l'écoute des messages d'alerte TA. Pour être active, cette fonction nécessite la réception correcte d'une station de radio émettant ce type de message. Dès l'émission d'une info trafic, le média en cours s'interrompt automatiquement pour diffuser le message TA. L'écoute normale du média reprend dès la fin de l'émission du message.

**1**  
Appuyez sur "**MENU**" pour afficher la liste.



**2**  
Sélectionner "**RADIO**" puis appuyer pour valider.



**3**  
Sélectionner "**FM TA**" puis appuyer pour activer ou désactiver la réception des annonces trafics.



# 03 RADIO

## DAB (Digital Audio Broadcasting) Radio numérique

- !** La radio numérique vous permet une écoute de qualité supérieure et également des catégories supplémentaires d'annonces d'information (TA INFO).  
Les différents "multiplex/ensemble" vous proposent un choix de radios rangées par ordre alphabétique.

- 1** Appuyer sur "**MODE**" pour sélectionner la gamme d'onde DAB.



- 2** Appuyer brièvement sur l'une des touches pour effectuer une recherche automatique de fréquence inférieure/supérieure.



- 3** Tourner la molette pour effectuer une recherche manuelle de fréquence inférieure/supérieure.



- 4** En mode DAB appuyer sur la touche "**Text**" pour afficher le RadioText (TXT) de la station courante.  
Effectuer un appui long sur une touche pour mémoriser la station en cours d'écoute. Le nom de la station s'affiche et un signal sonore valide la mémorisation.



## Radio numérique - Suivi DAB / FM

- i** Le "DAB" ne couvre pas à 100% le territoire.  
Lorsque la qualité du signal numérique est mauvaise, l'option Fréquence DAB alternative "**DAB AF**" permet de continuer à écouter une même station, en basculant automatiquement sur la radio analogique "FM" correspondante (si elle existe).

- 1** Appuyer sur **MENU** pour afficher la liste.



- 2** Sélectionner "**RADIO**" puis appuyer pour valider.



- 3** Sélectionner "**DAB AF**" puis appuyer pour activer ou désactiver la fréquence.

- i** Si le suivi "**DAB AF**" est activé, il y a un décalage de quelques secondes lorsque le système bascule en radio analogique "FM" avec parfois une variation de volume.  
Lorsque la qualité du signal numérique redevient bonne, le système rebasculé automatiquement en "DAB".

- !** Si la station "DAB" écoutée n'est pas disponible, ou si le "**DAB AF**" n'est pas activé, il y a une coupure de son lorsque la qualité du signal numérique devient mauvaise.

## 04 MÉDIA

### Lecteur USB

- 1a** Insérer la clé USB dans la prise USB ou brancher le périphérique USB à la prise USB à l'aide d'un câble adapté (non fourni).

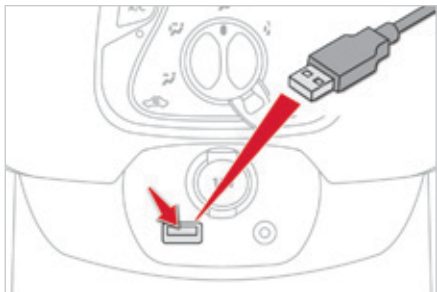

Le système constitue des listes de lecture (mémoire temporaire) dont le temps de création peut prendre de quelques secondes à plusieurs minutes à la première connexion.

Réduire le nombre de fichiers autres que musicaux et le nombre de répertoires permet de diminuer ce temps d'attente.

Les listes de lecture sont actualisées à chaque coupure du contact ou connexion d'une clé USB. Néanmoins, le système audio mémorise ces listes et si elles n'ont pas été modifiées, le temps de chargement sera réduit.

### Utiliser l'entrée auxiliaire (A/V) (câble audio non fourni)

- 1b** Brancher l'équipement nomade (lecteur MP3, ...) sur la prise JACK à l'aide d'un câble audio.

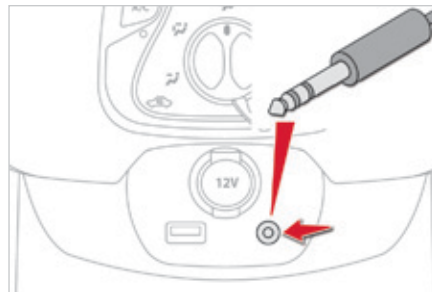

# 04 MÉDIA

## MP3, lecteur USB

### Informations et conseils



Le système audio lit les fichiers avec l'extension :  
".wma," de type Ver7 et Ver8 avec un débit compris entre 48 et 192 Kbps et de type Ver9 avec un débit compris entre 48 et 320 Kbps.  
".aac," avec un débit compris entre 16 Kbps et 320 Kbps.  
".mp3 - MPEG1" avec un débit compris entre 32 et 320 Kbps et  
".mp3 - MPEG2" avec un débit compris entre 8 et 160 Kbps.  
Les fréquences d'échantillonnage supportées sont 11, 22, 44 et 48 KHz.



Pour être lue, une clé USB doit être formatée en FAT 16 ou 32.



Il est conseillé de rédiger les noms de fichiers avec moins de 20 caractères en excluant les caractères particuliers (ex : « » ? . ; ù) afin d'éviter tout problème de lecture ou d'affichage.



Le système supporte les lecteurs nomades USB Mass Storage ou les lecteurs Apple® via les prises USB. Le câble d'adaptation est non fourni.  
La gestion du périphérique se fait par les commandes du système audio.  
Les autres périphériques, non reconnus par le système lors de la connexion, doivent être branchés à la prise auxiliaire à l'aide d'un câble Jack (non fourni).



Le système peut lire les fichiers audios alternativement via le système Bluetooth® et la prise USB.



Il est recommandé d'utiliser des câbles USB officiels Apple® pour garantir une utilisation conforme.

# 04 MÉDIA

## Streaming audio



Le streaming permet d'écouter les fichiers audio du téléphone via les haut-parleurs du véhicule.

1

Connecter le téléphone : voir la rubrique "**Téléphone**".  
Sélectionner "Bluetooth" puis "**Pairing**".



2

Vous pouvez aussi consulter, activer ou désactiver des paramètres du système liés à la fonction Bluetooth.  
Appuyer sur "**MENU**" pour afficher la liste.  
Sélectionner "Bluetooth" puis appuyer pour afficher la liste.



!

Une fois connecté en streaming, le téléphone est considéré comme une source média.

Si la lecture ne commence pas automatiquement, il peut être nécessaire de lancer la lecture audio à partir du téléphone.

## Connexion lecteurs Apple®

1

Connecter le lecteur Apple® à la prise USB à l'aide d'un câble adapté (non fourni).  
La lecture commence automatiquement.

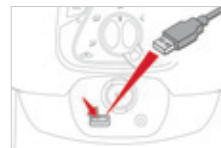

2

Le pilotage se fait via les commandes du système audio.

i

Les classements disponibles sont ceux du lecteur nomade connecté (artistes / albums / genres / morceaux / playlists / livres audio / podcasts).

Le classement utilisé par défaut est le classement par artistes. Pour modifier le classement utilisé, remonter l'arborescence jusqu'à son premier niveau puis sélectionner le classement souhaité (playlists par exemple) et valider pour descendre l'arborescence jusqu'à la piste souhaitée.

!

La version du logiciel du système audio peut être incompatible avec la génération de votre lecteur Apple®.



# 05 TÉLÉPHONE

## Jumeler un téléphone Bluetooth Première connexion

1

Activer la fonction Bluetooth du téléphone et s'assurer qu'il est "visible par tous" (configuration du téléphone).



2

Appuyer sur "**MENU**" pour afficher la liste. Sélectionner "**Bluetooth**" puis appuyer pour afficher la liste.



3

Sélectionner "**Pairing**" puis appuyer pour afficher le nom et le code du système.



4

Saisir à l'aide du clavier de votre téléphone le code PIN affiché à l'écran du système ou confirmer sur le téléphone portable le PIN affiché.



!

Pour des raisons de sécurité et parce qu'elles nécessitent une attention soutenue de la part du conducteur, les opérations de jumelage du téléphone mobile Bluetooth au système kit mains-libres de l'autoradio, doivent être réalisées **véhicule à l'arrêt**.

i

En cas d'échec, il est conseillé de désactiver puis de réactiver la fonction Bluetooth de votre téléphone.



5

Lors de l'enregistrement, un texte s'affiche indiquant l'état d'avancement de l'opération. Lorsque la procédure d'enregistrement est terminée avec succès, une liste apparaît avec l'option "**TEL**". Sélectionner "**TEL**" puis appuyer pour afficher la liste correspondant au réglage du son, au répertoire et au transfert de l'historique de votre téléphone\*. Vous pouvez ainsi entrer les paramètres liés à ces fonctions.



6

Appuyer sur cette touche pour naviger dans le menu téléphone.



7

Vous pouvez en sortir à tout moment en appuyant sur cette touche.



\* Si la compatibilité matérielle de votre téléphone est totale.

# 05 TÉLÉPHONE

## Recevoir un appel

**1** Un appel entrant est annoncé par une sonnerie et un affichage superposé sur l'écran.

**2a** Appuyer sur cette touche pour accepter l'appel.



**2b** Ou appuyer sur cette touche des commandes au volant pour accepter l'appel.



## Raccrocher un appel

**1a** Pour refuser ou terminer un appel, appuyer sur cette touche.



**1b** Ou appuyer sur cette touche des commandes au volant.



## Passer un appel

**1a** Appuyer sur cette touche pour naviger dans le menu téléphone.



**1b** Sélectionner "**Phonebook**" pour accéder à votre répertoire, ensuite naviguer avec la molette.



**1c** Pour composer un numéro, sélectionner "**Enter a phone num**" dans la liste.



# 06 RÉGLAGES

## Réglages du système

1

Appuyer sur "**MENU**" pour afficher la liste des options.



2

Sélectionner "**Bluetooth**" puis appuyer pour afficher la liste des réglages Bluetooth.



3

Sélectionner "**Default**" puis appuyer pour afficher la liste des réglages :

- "**All initialize**"
- "**Sound setting**"
- "**Car device info**"

puis appuyer pour valider.



4

Appuyer sur les touches "**Yes**" ou "**No**" pour activer ou désactiver les options



## Réglages audio

1

Appuyer sur "**MENU**" pour afficher la liste des options.



2

Sélectionner "**Sound Setting**" puis appuyer pour afficher la liste des réglages et pour activer ou désactiver les options :

- "**BASS**"
- "**TREBLE**"
- "**FADER \*\***"
- "**BALANCE**"



i

Les réglages audio sont différents et indépendants pour chaque source sonore.

\* Selon équipement.

# QUESTIONS FRÉQUENTES

Le tableau ci-après regroupe les réponses aux questions les plus fréquemment posées concernant votre système audio.

QUESTION	RÉPONSE	SOLUTION
<b>Téléphone, Bluetooth</b>		
Je n'arrive pas à connecter mon téléphone Bluetooth.	Il est possible que le Bluetooth du téléphone soit désactivé ou l'appareil non visible.	<ul style="list-style-type: none"><li>- Vérifier que le Bluetooth de votre téléphone est activé.</li><li>- Vérifier dans les paramètres du téléphone qu'il est "Visible par tous".</li></ul>
	Le téléphone Bluetooth n'est pas compatible avec le système.	Vous pouvez vérifier la compatibilité de votre téléphone sur <a href="http://www.citroen.pays">www.citroen.pays</a> (services)
Le son du téléphone connecté en Bluetooth est inaudible.	Le son dépend à la fois du système et du téléphone.	Augmenter le volume du système audio, éventuellement au maximum, et augmenter le son du téléphone si nécessaire.
	Le bruit ambiant influe sur la qualité de la communication téléphonique.	Réduisez le bruit ambiant (fermer les fenêtres, diminuer la ventilation, ralentir, ...).
Les contacts ne sont pas classés dans l'ordre alphabétique.	Certains téléphones proposent des options d'affichage. Selon les paramètres choisis, les contacts peuvent être transférés dans un ordre spécifique.	Modifier les paramètres d'affichage du répertoire du téléphone.
Le système ne reçoit pas les SMS.	Le mode Bluetooth de votre téléphone ne permet pas de transmettre les SMS au système.	

# QUESTIONS FRÉQUENTES

QUESTION	RÉPONSE	SOLUTION
<b>USB, lecteur nomade</b>		
Le temps d'attente après le branchement d'une clé USB est long.	Lors de l'insertion d'un nouveau média, le système lit un certain nombre de données (répertoire, titre, artiste, etc.). Ceci peut prendre de quelques secondes à quelques minutes.	Ce phénomène est normal.
Certains caractères des informations du média en cours de lecture ne sont pas affichés correctement.	Le système audio ne sait pas traiter certains types de caractères.	Utiliser des caractères standards pour nommer les pistes et répertoires.
La lecture des fichiers en streaming ne commence pas.	Le périphérique connecté ne permet pas de lancer automatiquement la lecture.	Lancer la lecture depuis le périphérique.
Les noms des plages et la durée de lecture ne s'affichent pas sur l'écran en streaming audio.	Le profil Bluetooth ne permet pas de transférer ces informations.	
<b>Radio</b>		
La qualité de réception de la station radio écoutée se dégrade progressivement ou les stations mémorisées ne fonctionnent pas (pas de son, 87,5 Mhz s'affiche...).	Le véhicule est trop éloigné de l'émetteur de la station écoutée ou aucun émetteur n'est présent dans la zone géographique traversée.	Activer la fonction "RDS" afin de permettre au système de vérifier si un émetteur plus puissant se trouve dans la zone géographique.
	L'environnement (colline, immeuble, tunnel, parking sous-sol...) bloque la réception, y compris en mode de suivi RDS.	Ce phénomène est normal et ne traduit pas une défaillance du système audio.
	L'antenne est absente ou a été endommagée (par exemple lors d'un lavage ou dans un parking souterrain).	Faire vérifier l'antenne par le réseau CITROËN.

# QUESTIONS FRÉQUENTES

QUESTION	RÉPONSE	SOLUTION
Je ne retrouve pas certaines stations radio dans la liste des stations captées.	La station n'est plus captée ou son nom a changé dans la liste.	
Le nom de la station de radio change.	Certaines stations de radio envoient, à la place de leurs noms d'autres informations (titre de la chanson par exemple). Le système interprète ces données comme le nom de la station.	
<b>Réglages, configuration</b>		
Il y a un écart de qualité sonore entre les différentes sources audio (radio, USB...).	Pour permettre une qualité d'écoute optimale, les réglages audio (Volume, Aigu, Médium, Grave) peuvent être adaptés aux différentes sources sonores, ce qui peut générer des écarts audibles lors d'un changement de source (radio, USB...).	Vérifier que les réglages audio sont adaptés aux sources écoutées. Il est conseillé de régler l'ajustement automatique du son (Faible, Moyen, Elevé) dans les configurations audio. Vérifier la qualité et le format de votre enregistrement.
Moteur coupé, le système s'arrête après plusieurs minutes d'utilisation.	Lorsque le moteur est coupé, le temps de fonctionnement du système dépend de la charge de la batterie. L'arrêt est normal : le système se met en mode économie d'énergie et se coupe afin de préserver la batterie du véhicule.	Démarrer le moteur du véhicule afin d'augmenter la charge de la batterie.

# Extérieur

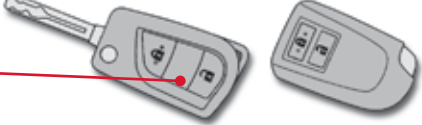
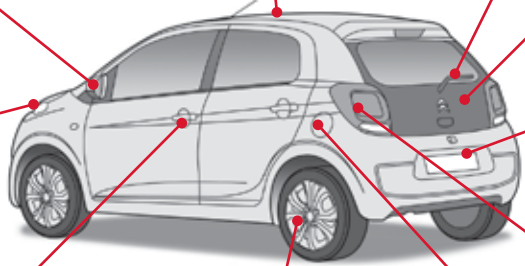
Clés	30																
Télécommande	31-32																
Système "Accès et Démarrage Mains Libres"	33-36																
Pile	32, 36																
Démarrage	71, 73																
		<table border="0"> <tbody> <tr> <td>Toit toile électrique</td> <td>42-46</td> </tr> <tr> <td>Barres de toit</td> <td>166</td> </tr> <tr> <td>Accessoires</td> <td>167-168</td> </tr> </tbody> </table>	Toit toile électrique	42-46	Barres de toit	166	Accessoires	167-168									
Toit toile électrique	42-46																
Barres de toit	166																
Accessoires	167-168																
			<table border="0"> <tbody> <tr> <td>Essuie-vitre</td> <td>99-100</td> </tr> <tr> <td>Changement d'un balai</td> <td>164</td> </tr> </tbody> </table>	Essuie-vitre	99-100	Changement d'un balai	164										
Essuie-vitre	99-100																
Changement d'un balai	164																
Rétroviseurs extérieurs	51		<table border="0"> <tbody> <tr> <td>Coffre</td> <td>39-40</td> </tr> <tr> <td>Kit de dépannage provisoire de pneumatique</td> <td>136-140</td> </tr> </tbody> </table>	Coffre	39-40	Kit de dépannage provisoire de pneumatique	136-140										
Coffre	39-40																
Kit de dépannage provisoire de pneumatique	136-140																
Commande d'éclairage	93-97		<table border="0"> <tbody> <tr> <td>Caméra de recul</td> <td>92</td> </tr> <tr> <td>Remorquage</td> <td>165</td> </tr> </tbody> </table>	Caméra de recul	92	Remorquage	165										
Caméra de recul	92																
Remorquage	165																
Réglage projecteurs	98																
Changement de lampes	147-149, 151		<table border="0"> <tbody> <tr> <td>Changement de lampes</td> <td>150-151</td> </tr> <tr> <td>- feux arrière</td> <td></td> </tr> <tr> <td>- 3<sup>ème</sup> feu stop</td> <td></td> </tr> <tr> <td>- feux de plaque minéralogique</td> <td></td> </tr> </tbody> </table>	Changement de lampes	150-151	- feux arrière		- 3 <sup>ème</sup> feu stop		- feux de plaque minéralogique							
Changement de lampes	150-151																
- feux arrière																	
- 3 <sup>ème</sup> feu stop																	
- feux de plaque minéralogique																	
- feux avant																	
- répéteurs de clignotant																	
Portes	38-40		<table border="0"> <tbody> <tr> <td>Réservoir de carburant, remplissage carburant</td> <td>134-135</td> </tr> <tr> <td>Indicateur de niveau de carburant</td> <td>25</td> </tr> </tbody> </table>	Réservoir de carburant, remplissage carburant	134-135	Indicateur de niveau de carburant	25										
Réservoir de carburant, remplissage carburant	134-135																
Indicateur de niveau de carburant	25																
- ouverture / fermeture																	
- verrouillage centralisé																	
Lève-vitres électriques	41	<table border="0"> <tbody> <tr> <td>Programme de stabilité électronique</td> <td>107-109</td> </tr> <tr> <td>Chaînes à neige</td> <td>146</td> </tr> <tr> <td>Détection de sous gonflage</td> <td>103-106</td> </tr> <tr> <td>Pression des pneumatiques</td> <td>180</td> </tr> <tr> <td>Changement de roue</td> <td>141-145</td> </tr> <tr> <td>- outillage</td> <td></td> </tr> <tr> <td>- démontage / remontage</td> <td></td> </tr> </tbody> </table>	Programme de stabilité électronique	107-109	Chaînes à neige	146	Détection de sous gonflage	103-106	Pression des pneumatiques	180	Changement de roue	141-145	- outillage		- démontage / remontage		
Programme de stabilité électronique	107-109																
Chaînes à neige	146																
Détection de sous gonflage	103-106																
Pression des pneumatiques	180																
Changement de roue	141-145																
- outillage																	
- démontage / remontage																	
Vitres de custode (5 portes)	41																

# Intérieur

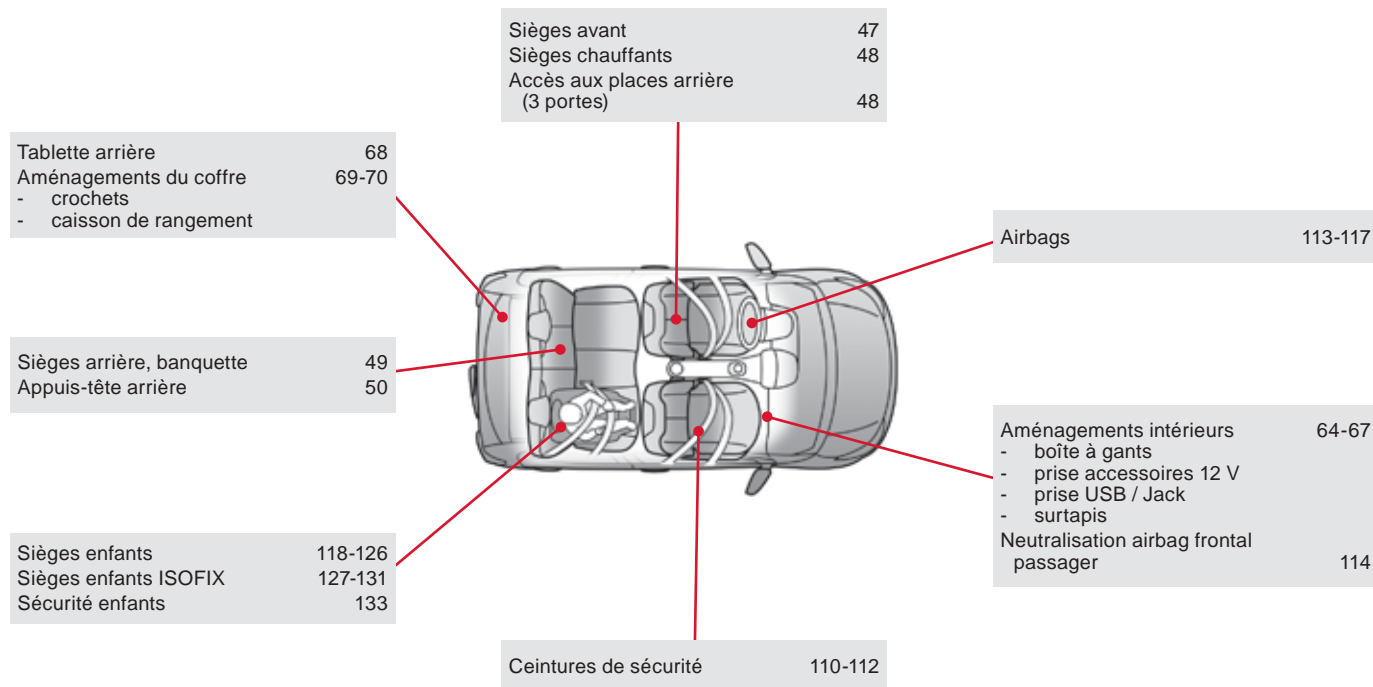





## Poste de conduite (suite)

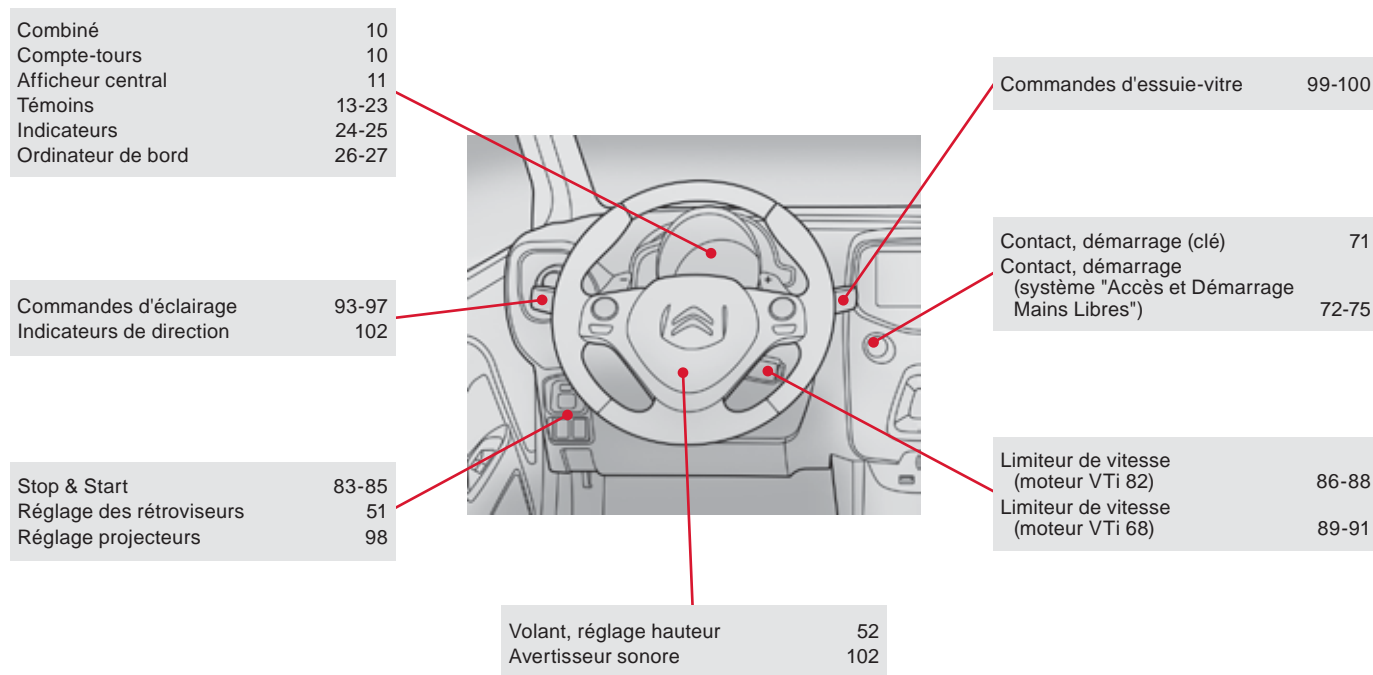

# Entretien - Caractéristiques

Vérification des niveaux	172-174
- huile	
- liquide de frein	
- liquide de refroidissement	
- liquide lave-vitre	
Contrôle des éléments	175-176
- embrayage	
- batterie	
- filtre à air / habitacle	
- filtre à huile	
- plaquettes / disques de freins	

Batterie 12 V	161-163
Mode économie	164
Fusibles compartiment moteur	152-153, 157-160

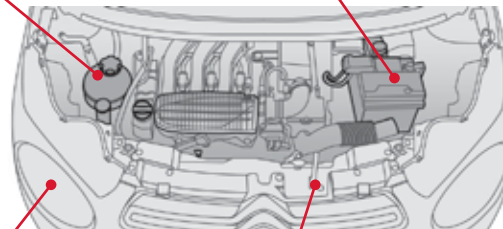

Changement de lampes	147-151
- avant	
- arrière	

Ouverture capot	170
Sous-capots essence	171
Motorisations essence	177

Masses essence	178
----------------	-----

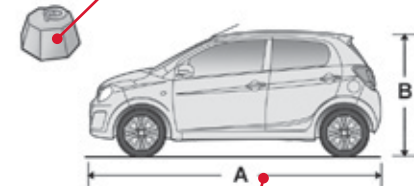

Dimensions	179
Éléments d'identification	180

**A**

ABS .....	107, 108
Accès aux places arrière (3 portes) .....	48
Accès et Démarrage Mains Libres .....	33, 34, 72
Accessoires.....	167
Aérateurs.....	53
Aération.....	8
Afficheur.....	24
Afficheur du combiné.....	11
Aide au démarrage en pente .....	82
Aide au freinage d'urgence (AFU).....	107
Airbags.....	22, 113
Airbags frontaux.....	114, 117
Airbags latéraux.....	115, 117
Airbags rideaux.....	116, 117
Air conditionné.....	8, 57
Air conditionné automatique.....	58
Air conditionné manuel.....	56
Allumage automatique des feux.....	94, 96
Aménagements du coffre.....	69
Aménagements intérieurs.....	64, 65
Ancrages ISOFIX.....	127, 131
Anneau de remorquage.....	70
Antiblocage des roues (ABS).....	107, 108
Antidémarrage électronique.....	32
Antipatinage de roues (TRC).....	17, 20, 107-109
Appuis-tête arrière.....	50
Arborescence.....	186, 188, 198, 214, 216
Arborescence écran.....	186, 188, 198, 214, 216
Arrêt du véhicule.....	71, 72, 74, 77
Auxiliaire.....	194, 195, 228
Avertisseur sonore.....	102

**B**

Bacs de porte.....	64
Balais d'essuie-vitre (changement) .....	164
Barres de toit.....	166
Batterie.....	161-163, 175
Bluetooth (kit mains-libres).....	200, 231
Bluetooth (téléphone).....	200, 231
Boîte à fusibles compartiment moteur .....	152
Boîte à fusibles planche de bord.....	152
Boîte à gants.....	64, 65
Boîte de vitesses ETG.....	8, 77, 176
Boîte de vitesses manuelle.....	8, 76, 83, 175

**C**

Câble audio.....	194, 228
Câble jack.....	194, 228
Caisson de rangement.....	70
Caméra de recul.....	92
Capacité du réservoir carburant.....	134
Capot moteur.....	170
Carburant.....	8, 25, 134, 135
CD.....	195
CD MP3.....	195
Ceintures de sécurité.....	49, 110-112, 124
Chaînes à neige.....	146
Changement de la pile de la clé électronique...36	
Changement de la pile de la télécommande...32	
Changement d'un balai d'essuie-vitre.....	164
Changement d'une lampe.....	147, 148
Changement d'une roue.....	141
Changement d'un fusible.....	152
Charge de la batterie.....	163

Chargement.....	8
Chauffage.....	8, 55, 56
Clé.....	30
Clé électronique.....	33-35, 37
Clignotants.....	102, 148, 150, 151
Coffre.....	39
Combiné.....	10
Commande au volant de l'autoradio.....	185, 224
Commande d'éclairage.....	93, 94
Commande d'essuie-vitre.....	99
Compte-tours.....	10
Compteur.....	24
Compteur kilométrique journalier.....	24
Conduite économique.....	8
Connexion iPhone.....	206-208
Connexion MirrorLink.....	210-212
Consommation carburant.....	8, 25, 134
Contrôle de pression (avec kit).....	136
Contrôle dynamique de stabilité (CDS).....	17, 20, 107-109
Contrôles.....	171, 175, 176
Crevasion.....	136, 141
Cric.....	141
Crochets.....	70

**D**

DAB (Digital Audio Broadcasting) - Radio numérique.....	192, 193, 227
Dégivrage.....	53, 56, 63
Dégivrage avant.....	62
Dégivrage lunette arrière.....	63
Démarrage de secours.....	162
Démarrage du véhicule.....	71, 72, 74, 77
Démarrer.....	162
Démontage d'une roue.....	141
Démontage du surtapis.....	67
Dépose et pose d'un fusible.....	152
Désembuage.....	53, 56, 58
Désembuage arrière.....	63
Désembuage avant.....	62
Détection de sous-gonflage.....	22, 103, 105, 140
Déverrouillage.....	31, 33
Dimensions.....	179
Direction assistée.....	22
Disques de freins.....	176

**E**

Eclairage coffre.....	101
Eclairage d'accompagnement.....	97
Eco-conduite.....	8
Eco-conduite (conseils).....	8
Economie d'énergie (mode).....	164
Écran couleur.....	182, 183
Écran tactile.....	181, 183
Embrayage.....	175
Enfants.....	127-130, 133

Enfants (sécurité).....	133
Entrée d'air.....	58
Entretien courant.....	8
Environnement.....	8
Essuie-vitre.....	99

**F**

Fermeture des portes.....	34
Fermeture du coffre.....	39
Feu antibrouillard arrière.....	95, 150
Feux arrière.....	150
Feux avant.....	147, 148
Feux de croisement.....	93, 148
Feux de détresse.....	103
Feux de plaque minéralogique.....	151
Feux de position.....	93, 148
Feux de recul.....	150
Feux de route.....	93, 148
Feux de stop.....	150
Feux diurnes.....	94, 147
Feux halogènes.....	147
Feux indicateurs de direction.....	102
Filtre à air.....	175
Filtre à huile.....	175
Filtre habitacle.....	175
Fixations ISOFIX.....	127
Fonction autoroute (clignotants).....	102
Frein de stationnement.....	76, 176
Freins.....	176
Fréquence (radio).....	191
Fusibles.....	152

**G**

Gonflage des pneus.....	8
Gonflage occasionnel (avec kit).....	136

**H**

Hauteur du volant.....	52
Heure.....	28
Heure (réglage).....	29

**I**

Identification.....	180
Indicateur de changement de rapport.....	81
Indicateurs de direction (clignotants).....	102, 148, 150
Informations trafic autoroutier (TA).....	226
ISOFIX.....	131
ISOFIX (fixations).....	127

## J

Jack.....	194, 228
Jauge de carburant.....	25, 134
Jauge d'huile.....	172

## K

Kit de dépannage provisoire de pneumatique.....	70, 136
Kit mains-libres.....	200, 231

## L

Lampes (changement).....	147, 148
Lave-vitre.....	100
Lave-vitre arrière.....	100
Lecteur USB.....	194, 228
Lève-vitres.....	41
Levier boîte de vitesses ETG.....	77
Levier boîte de vitesses manuelle.....	76
Levier de vitesses.....	8
Limiteur de vitesse.....	86, 89
Localisation du véhicule.....	31
Lunette arrière (dégivrage).....	63

## M

Masses.....	178
Menu.....	186, 188, 198, 214, 216
Menus (audio).....	186, 188, 198, 214, 216
Menus (Tablette tactile).....	182
Miroir de courtoisie.....	65
Mode de conduite.....	77
Mode easy (mode automatique).....	77
Mode économie d'énergie.....	164
Mode manuel.....	77
Moteur essence.....	135, 171, 177, 178
Motorisations.....	177

## N

Neutralisation de l'airbag passager.....	114
Niveau d'huile.....	172
Niveau du liquide de frein.....	173
Niveau du liquide de lave-vitre.....	174
Niveau du liquide de refroidissement.....	174
Niveau mini carburant.....	25, 134
Niveaux et vérifications.....	171-174

## O

Ordinateur de bord.....	26, 27
Oubli de la clé.....	71
Oubli des feux.....	95
Outils.....	141
Ouverture des portes.....	33
Ouverture du capot moteur.....	170
Ouverture du coffre.....	33, 39

## P

Pare-soleil.....	64, 65
Pédale d'embrayage.....	175
Phares.....	148
Pile de clé électronique.....	36
Pile de télécommande.....	32
Plafonnier.....	101
Plaques d'identification constructeur.....	180
Plaquettes de freins.....	176
Pneumatiques.....	8
Porte-gobelets.....	64
Portes.....	38
Pression des pneumatiques.....	140, 180
Prise accessoires 12V.....	64, 65
Prise JACK.....	64, 66, 194, 228
Prises audio.....	66
Prise USB.....	64, 66
Protection des enfants.....	114, 118-120, 127-130, 132

**R**

Rabattement/Déploiement des rétroviseurs .....	51
Rabattement du dossier des sièges ou de la banquette .....	49
Radio .....	190, 191, 195, 225
Radio numérique - DAB (Digital Audio Broadcasting) .....	192, 193, 227
Rangements .....	64, 65
RDS .....	191
Recharge batterie .....	163
Recirculation d'air .....	58
REF .....	107, 108
Réglage de la répartition d'air .....	55
Réglage de la température .....	55, 58
Réglage de l'heure .....	28, 29
Réglage des projecteurs .....	98
Réglage des sièges .....	47, 49
Réglage du débit d'air .....	55
Réglage du volant .....	52
Remontage d'une roue .....	141
Remorquage d'un véhicule .....	165
Remplacement des lampes .....	147
Remplacement d'une roue .....	141
Remplacement filtre à air .....	175
Remplacement filtre à huile .....	175
Remplacement filtre habitacle .....	175
Remplissage du réservoir de carburant .....	134, 135
Répartiteur électronique de freinage (REF) .....	107, 108
Répétiteur latéral (clignotant) .....	151
Réservoir de carburant .....	25, 134
Réservoir lave-vitre .....	174
Rétroviseur intérieur .....	52
Rétroviseurs extérieurs .....	51
Révisions .....	8
Rhéostat d'éclairage .....	26
Roue de secours .....	141

**S**

Sécurité des enfants .....	114, 118-120, 127-130, 132, 133
Sièges arrière .....	48, 49
Sièges avant .....	47
Sièges enfants .....	118-120, 124, 125, 132
Sièges enfants classiques .....	124
Sièges enfants ISOFIX .....	127-131
Signal de détresse .....	103
Sous-capot moteur .....	171
Sous-gonflage (détection) .....	103
Station de radio .....	190, 191, 225
Stop Start .....	27, 83, 85, 161
Streaming audio Bluetooth .....	195, 197, 230
Surtapis .....	67
Système audio .....	221

**T**

Tableaux des fusibles .....	152
Tablette arrière .....	68
Tablette tactile (Menus) .....	182
Télécommande .....	31, 37
Téléphone .....	200-203, 205, 231, 232
Témoins d'alerte .....	19
Témoins de marche .....	14
Témoins lumineux .....	13, 14, 17, 19
Toit toile électrique .....	42
TRC (antipatinage de roues) .....	17, 20, 107-109
Troisième feu de stop .....	151

**U**

USB .....	194, 195, 228
-----------	---------------

**V**

Ventilation .....	53, 56
Vérification des niveaux .....	172-174
Vérifications courantes .....	175, 176
Verrouillage centralisé .....	31, 34
Verrouillage/déverrouillage d'une porte de l'intérieur .....	38
Visibilité .....	53
Vitres de custode .....	41
Volant (réglage) .....	52



### Declaration of Conformity (DoC)

Hereby, Panasonic Corporation, declares that this Bluetooth Module ASSY [ YEP0PTA605 ] is in compliance with the essential requirements and other relevant provisions of Directive 1999/5/EC.

The latest original "DECLARATION of CONFORMITY"(DoC) is available at the address below.  
<http://www.ptc.panasonic.de/>

(To see the DoC for the product's component, input the product search number: YEP0PTA605)

С настоящето, Panasonic Corporation, декларира, че YEP0PTA605 е в съответствие със съществуващи изисквания и другите приложими разпоредби на Директива 1999/5/EC.
Panasonic Corporation тимо прокламује, же tento YEP0PTA605 je ve shodě se základními požadavky a dalšími příslušnými ustanoveními směrnice 1999/5/ES.
Undertegnede Panasonic Corporation erklærer herved, at følgende udstyr YEP0PTA605 overholder de væsentlige krav og øvrige relevante krav i direktiv 1999/5/EF.
Hierbij verklaart Panasonic Corporation dat het toestel YEP0PTA605 in overeenstemming is met de essentiële eisen en de andere relevante bepalingen van richtlijn 1999/5/EG.
Hereby, Panasonic Corporation, declares that this YEP0PTA605 is in compliance with the essential requirements and other relevant provisions of Directive 1999/5/EC.
Käesolevaga kinnitab Panasonic Corporation seadme YEP0PTA605 vastavust direktiivi 1999/5/EÜ põhinõuetele ja nimeetatud direktiivist tulenevatele teistele asjakohastele sätetele.
Panasonic Corporation vakuuttaa täten että YEP0PTA605 tyyppinen laite on direktiivin 1999/5/EY oleellisten vaatimusten ja sitä koskevien direktiivin muiden ehtojen mukainen.
Par la présente Panasonic Corporation déclare que l'appareil YEP0PTA605 est conforme aux exigences essentielles et aux autres dispositions pertinentes de la directive 1999/5/CE.
Hiermit erklärt Panasonic Corporation, dass sich das Gerät YEP0PTA605 in Übereinstimmung mit den grundlegenden Anforderungen und den übrigen einschlägigen Bestimmungen der Richtlinie 1999/5/EG befindet.
ΜΕ ΤΗΝ ΠΑΡΟΥΣΑ ΠΑΡΑΤΗΡΗΣΙΣ ΚΑΙ ΤΙΣ ΛΟΙΠΕΣ ΣΧΕΤΙΚΕΣ ΔΙΑΤΑΞΕΙΣ ΤΗΣ ΟΔΗΓΙΑΣ 1999/5/ΕΚ. ΜΕ ΤΗΝ ΠΑΡΟΥΣΑ Panasonic Corporation ΔΗΛΩΝΕΙ ΟΤΙ YEP0PTA605 ΣΥΜΜΟΡΦΩΝΕΤΑΙ ΠΡΟΣ ΤΙΣ ΟΥΣΩΔΕΙΣ ΑΠΑΙΤΗΣΕΙΣ ΚΑΙ ΤΙΣ ΛΟΙΠΕΣ ΣΧΕΤΙΚΕΣ ΔΙΑΤΑΞΕΙΣ ΤΗΣ ΟΔΗΓΙΑΣ 1999/5/ΕΚ.
Aluliroft, Panasonic Corporation nyilatkozum, hogy a YEP0PTA605 megfelel a vonatkozó alapelvő kővetelményeknek és az 1999/5/EC irányelv egyéb előírásainak.
Con la presente Panasonic Corporation dichiara che questo YEP0PTA605 è conforme ai requisiti essenziali ed alle altre disposizioni pertinenti stabilite dalla direttiva 1999/5/CE.



Ar šo Panasonic Corporation deklarē, ka YEP0PTA605 atbilst Direktīvas 1999/5/EK būtiskajām prasībām un ciliem ar to saistītajiem noteikumiem.
Šīuo Panasonic Corporation deklaruoja, kad šis YEP0PTA605 atbinka esminius reikalavimus ir kitas 1999/5/EB Direktīvos nuostatas.
Hawnehkk, Panasonic Corporation, jiddikjara li dan YEP0PTA605 jikkonforma ma-niiglijiet essenzejali u ma provedimentini ohrajn relevantni li nemm fid-Direttiva 1999/5/EC.
Niniejszym Panasonic Corporation oświadcza, że YEP0PTA605 jest zgodny z zasadniczymi wymogami oraz pozostałymi stosownymi postanowieniami Dyrektywy 1999/5/EC.
Panasonic Corporation declara que este YEP0PTA605 está conforme com os requisitos essenciais e outras disposições da Directiva 1999/5/CE.
Prin prezenta, Panasonic Corporation, declară că aparatul YEP0PTA605 este în conformitate cu cerințele esențiale și cu altele prevederi pertinente ale Directivei 1999/5/CE.
Panasonic Corporation týmto vyhlasuje, že YEP0PTA605 spĺňa základné požiadavky a všetky príslušné ustanovenia Smernice 1999/5/ES.
Panasonic Corporation izjavlja, da je ta YEP0PTA605 v skladu z bistvenimi zahtevami in ostalimi relevantnimi določili direktive 1999/5/ES.
Por medio de la presente Panasonic Corporation declara que el YEP0PTA605 cumple con los requisitos esenciales y cualesquiera otras disposiciones aplicables o exigibles de la Directiva 1999/5/CE.
Härmed intygar Panasonic Corporation att denna YEP0PTA605 står i överensstämmelse med de väsentliga egenskapskrav och övriga relevanta bestämmelser som framgår av direktiv 1999/5/EG.
Hér með lýsir Panasonic Corporation yfir því að YEP0PTA605 er í samræmi við grunnkröfur og aðrar kröfur, sem gerðar eru í tilskipun 1999/5/EF.
Panasonic Corporation erklærer herved at udstyret YEP0PTA605 er i samsvar med de grundlæggende krav og øvrige relevante krav i direktiv 1999/5/EF.
Ovim, Panasonic Corporation, izjavljue da ovaj YEP0PTA605 je uskladen sa bitnim zahtjevima i drugim relevantnim odredbama Direktive 1999/5/EC.
Nepermijet kesaj, Panasonic Corporation, deklaraj qe ky YEP0PTA605 eshte ne pajtim me kerkesat thelbessore dhe dispozitat e tjera perkatese te Direktives 1999/5/EC.
Ovim Panasonic Corporation, izjavljue da je YEP0PTA605 u skladu s bitnim zahtjevima drugim relevantnim odredbama Direktive 1999/5/EC.
Овим, Panasonic Corporation, изјављује да је овај YEP0PTA605 је у складу са основним захтевима и другим битним одредбама Директиве 1999/5/ЕЦ.











Ce guide présente tous les équipements disponibles sur l'ensemble de la gamme.

Votre véhicule reprend une partie des équipements décrits dans ce document, en fonction du niveau de finition, de la version et des caractéristiques propres au pays de commercialisation.

Les descriptions et figures sont données sans engagement. Automobiles CITROËN se réserve le droit de modifier les caractéristiques techniques, équipements et accessoires sans être tenue de mettre à jour le présent guide.

Ce document fait partie intégrante de votre véhicule. Pensez à le remettre au nouveau propriétaire en cas de cession.

De même, des autocollants sont présents dans votre véhicule pour vous avertir de certaines précautions à prendre pour votre sécurité ; ne les décollez pas, ils seront également utiles au nouveau propriétaire.

Automobiles CITROËN atteste, par application des dispositions de la réglementation européenne (Directive 2000/53) relative aux véhicules hors d'usage, qu'elle atteint les objectifs fixés par celle-ci et que des matières recyclées sont utilisées dans la fabrication des produits qu'elle commercialise.

Les reproductions et traductions même partielles de ce document sont interdites sans autorisation écrite d'Automobiles CITROËN.

Pour toute intervention sur votre véhicule, adressez-vous à un atelier qualifié disposant de l'information technique, de la compétence et du matériel adapté, ce que le réseau CITROËN est en mesure de vous apporter.

Imprimé en UE  
Français

04-14

Automobiles CITROËN

Siège social : 6 rue Fructidor - 75835 Paris Cedex 17 - France

TÉL. : +33 (0) 1 58 79 79 79 - [www.citroën.fr](http://www.citroën.fr)

S.A. au capital de 159 000 000 € - R.C.S. Paris 642 050 199 - Siret 642 050 199 00990 - APE 741 J



# 14.C1.0010

## Français

2014 – DOCUMENTATION DE BORD

4Dconcept

Diadeis

Entagos