

# Curtiss

LAVE-LINGE 5,2 KG – 1000 TR/MIN

MODELE : MLF1050E



## NOTICE D'UTILISATION

Veuillez lire attentivement cette notice d'utilisation avant d'utiliser votre lave-linge.  
Conservez-la pour toute future référence.

Cette notice comporte des chapitres relatifs aux consignes de sécurité, aux consignes d'utilisation, aux consignes d'installation et aux conseils de dépannage. Une lecture attentive de cette notice avant d'utiliser le lave-linge vous aidera à utiliser et à entretenir le lave-linge correctement.

### **AVANT DE CONTACTER VOTRE SERVICE APRES VENTE**

Le chapitre concernant les conseils de dépannage vous aidera à résoudre vous-même certains problèmes courants sans avoir besoin de recourir au service de techniciens professionnels.

#### **NOTE :**

Le fabricant, conformément à une politique de développement permanent de mise à jour du produit, peut effectuer toute modification nécessaire sans donner de notification préalable.

### SOMMAIRE

CONSIGNES DE SECURITE .....	2
DESCRIPTION DE L'APPAREIL.....	4
INSTALLATION DE L'APPAREIL.....	6
CONSEILS D'UTILISATION.....	7
SYMBOLES D'ENTRETIEN DES TEXTILES .....	8
PROGRAMMES DE LAVAGE .....	9
UTILISATION DU LAVE-LINGE.....	11
ENTRETIEN ET NETTOYAGE.....	12
RESOLUTION DE PROBLEMES .....	14
CARACTERISTISQUES TECHNIQUES.....	16

Cet appareil est conforme aux Directives Européennes 2006/95/CE relative à la sécurité électrique et 2004/108/CE relative à la compatibilité électromagnétique.



## CONSIGNES DE SECURITE



**IMPORTANT ! LIRE TOUTES LES CONSIGNES AVANT UTILISATION**

### MISE EN GARDE !

**Pour éviter toute erreur ou accident, assurez-vous que les utilisateurs de cet appareil aient pris parfaitement connaissance de son fonctionnement et des mesures à observer en matière de sécurité.**

**Conservez cette notice d'utilisation avec votre appareil. Si l'appareil devait être vendu ou cédé à une autre personne, assurez-vous que la notice d'utilisation l'accompagne. Le nouvel utilisateur pourra alors être informé du fonctionnement de celui-ci et des avertissements s'y rapportant.**

#### Sécurité générale

- Il est interdit de modifier les caractéristiques techniques ou de tenter de modifier l'appareil de quelque façon que ce soit.
- Le hublot s'échauffe au cours des programmes de lavage. Ne le touchez pas !
- Assurez-vous que vos animaux domestiques ne puissent pas pénétrer dans le tambour du lave-linge. Pour éviter cela, vérifiez l'intérieur du tambour avant chaque utilisation de l'appareil.
- Les objets tels que les pièces de monnaie, les épingles de sûreté, les clous, les vis, les cailloux ou tout autre objet dur, tranchant, peuvent provoquer d'importants dégâts et ne doivent pas être placés dans le lave-linge.
- N'utilisez que les quantités de lessive et d'assouplissant indiquées par le fabricant. Une quantité excessive pourrait endommager le linge. Conformez-vous aux doses préconisées par les fabricants.
- Groupez les petits articles, tels que chaussettes, ceintures lavables en machine etc., dans un petit sac de toile ou une taie, afin d'éviter que ces pièces ne glissent entre le tambour et la cuve.
- Ne lavez pas en machine le linge avec baleines, les tissus non ourlés ou déchirés.
- Débranchez toujours la prise de courant et fermez le robinet d'arrivée d'eau après chaque utilisation et avant le nettoyage et l'entretien de l'appareil. Assurez-vous, après avoir installé l'appareil, qu'aucun tuyau ou raccord ne fuit.
- Si l'appareil est installé dans un endroit exposé au gel, veuillez lire attentivement le chapitre "**Protection contre le gel**".
- Ne confiez les travaux hydrauliques nécessaires à l'installation de l'appareil qu'à un plombier qualifié.
- Si l'installation électrique de votre habitation nécessite une modification pour le branchement de votre appareil, faites appel à un électricien qualifié.
- Si le cordon d'alimentation est endommagé, il doit être remplacé par le fabricant, son Service Après Vente ou une personne de qualification similaire, afin d'éviter un danger.
- **Instruction de mise à la Terre** : Cet appareil doit être mis à la terre. Dans le cas d'un dysfonctionnement ou d'une coupure, la mise à la terre permet de réduire le risque de choc électrique en fournissant un accès au courant électrique de plus faible résistance. Cet appareil est équipé d'un cordon pourvu d'un conducteur de mise à la terre et d'une prise de mise à la terre. La prise doit être branchée dans une prise murale appropriée installée et mise à la terre en accord avec tous les codes et règles locaux.

#### Utilisation

- Votre appareil est destiné à un usage domestique normal. Ne l'utilisez pas à des fins commerciales ou industrielles ou pour d'autres buts que celui pour lequel il a été conçu.
- Lavez en machine uniquement les articles pouvant supporter ce traitement. Suivez les indications se trouvant sur l'étiquette dont chaque article est muni. Ne pas laver les tapis.
- Ne surchargez pas l'appareil. Voir le chapitre correspondant dans cette notice d'utilisation.
- Avant le lavage vérifiez le linge. Videz les poches et fermez les boutons et fermetures à glissière. Traitez avant le lavage les taches de peinture, d'encre, de rouille et d'herbe.
- Ne mettez pas dans le lave-linge les articles détachés à l'essence, à l'alcool, au trichloréthylène, etc. Si vous utilisez de tels détachants, attendez que le produit soit évaporé avant de placer les articles dans le tambour.
- Le câble d'alimentation ne doit jamais être tiré au niveau du câble, mais toujours au niveau de la prise.
- Ne pas enlever la prise de courant les mains humides.
- N'utilisez jamais le lave-linge si le câble d'alimentation, le bandeau de commande, le plan de travail ou le socle sont endommagés de manière telle que l'intérieur de l'appareil est accessible.
- N'essayez jamais de réparer l'appareil vous-même. Les réparations effectuées par du personnel non qualifié peuvent provoquer des blessures ou le mauvais fonctionnement de l'appareil. Contactez le service après-vente de votre magasin vendeur. Exigez des pièces de rechange certifiées Constructeur.
- Les enfants ou les animaux de compagnie peuvent grimper dans le lave-linge. Vérifier le tambour avant chaque utilisation.
- A la fin de chaque cycle. Remettre le sélecteur de programme sur la position 'STOP' avant d'ouvrir la porte.

- Après chaque utilisation, veillez à débrancher la prise de l'appareil et à couper l'alimentation d'eau.
- Le poids maximal de linge coton autorisé est de 5,2 kg.
- La pression d'eau minimale à l'entrée autorisée est de 0,05 MPa (0,5 Bar)
- La pression d'eau maximale à l'entrée autorisée est de 1 MPa (10 Bars)

### Installation

- Cet appareil est lourd. Faites attention lors de son déplacement.
- Lors du déballage, vérifiez que l'appareil n'est pas endommagé. En cas de doute, ne l'utilisez pas et contactez le magasin vendeur.
- L'appareil doit être débridé avant l'utilisation. L'élimination incomplète des dispositifs de protection pour le transport pourrait occasionner des dommages à l'appareil ou aux meubles voisins. L'appareil doit être débranché lors de l'opération de débridage.
- Assurez-vous, après avoir installé l'appareil, que celui-ci ne repose pas sur le tuyau d'alimentation ou le tuyau de vidange ou sur le câble d'alimentation.
- Si la machine est placée sur une moquette, ajustez les pieds afin de permettre à l'air de circuler librement autour de l'appareil.

### Sécurité des enfants

- Cet appareil n'est pas destiné à être utilisé par des enfants ou des personnes dont les capacités physiques, sensorielles ou mentales, ou le manque d'expérience et de connaissance les empêchent d'utiliser l'appareil sans risque lorsqu'ils sont sans surveillance ou en l'absence d'instruction d'une personne responsable qui puisse leur assurer une utilisation de l'appareil sans danger.
- Veillez à ce que les enfants ne touchent pas à l'appareil et ne l'utilisent pas comme un jouet.
- Les matériaux d'emballage (par ex. les films plastiques, les polystyrènes) représentent un danger pour les enfants - risque d'asphyxie ! Conservez-les hors de portée des enfants
- Conservez tous les détergents dans un endroit sûr hors de portée des enfants.
- Assurez-vous que les enfants ou vos animaux domestiques ne puissent pas pénétrer dans le tambour.

**Pour la sécurité des biens et des personnes ainsi que pour le respect de l'environnement, vous devez d'abord lire impérativement les préconisations suivantes avant toute utilisation de votre appareil.**

 Pour éviter tout risque de détérioration de l'appareil, transportez-le dans sa position d'utilisation muni de ses cales de transport. Au déballage de celui-ci, et pour empêcher des risques d'asphyxie et corporel, tenez les matériaux d'emballage hors de la portée des enfants.

 Pour éviter tout risque (mobilier, immobilier, corporel,...), l'installation, les raccordements (eau, élec tricité, évacuation), la mise en service et la maintenance de votre appareil doivent être effectués par un professionnel qualifié.

 Votre appareil a été conçu pour être utilisé par des adultes. Il est destiné à un usage domestique normal. Ne l'utilisez pas à des fins commerciales ou industrielles ou pour d'autres buts que ceux pour lesquels il a été conçu. Vous éviterez ainsi des risques matériel et corporel.

 Débranchez votre appareil avant toute opération de nettoyage manuel. N'utilisez que des produits du commerce non corrosifs ou non inflammables. Toute projection d'eau ou de vapeur est proscrite pour écarter le risque d'électrocution.

 Afin d'empêcher des risques d'explosion et d'incendie, ne placez pas de produits inflammables ou d'éléments imbibés de produits inflammables à l'intérieur, à proximité ou sur l'appareil.

 Lors de la mise au rebut de votre appareil, et pour écarter tout risque corporel, mettez hors d'usage ce qui pourrait présenter un danger : coupez le câble d'alimentation au ras de l'appareil. Informez-vous auprès des services de votre commune des droits autorisés pour la mise au rebut de l'appareil.

### Enlèvement des appareils ménagers usagés :

La directive européenne 2002/96/CE sur les Déchets des Equipements Electriques et Electroniques (DEEE), exige que les appareils ménagers usagés ne soient pas jetés dans le flux normal des déchets municipaux. Les appareils usagés doivent être collectés séparément afin d'optimiser le taux de récupération et le recyclage des matériaux qui les composent, et réduire l'impact sur la santé humaine et l'environnement.

Le symbole de la poubelle barrée est apposé sur tous les produits pour rappeler les obligations de collecte séparée.

Les consommateurs devront contacter les autorités locales ou leur revendeur concernant la démarche à suivre pour l'enlèvement de leur vieil appareil.



## DESCRIPTION DE L'APPAREIL

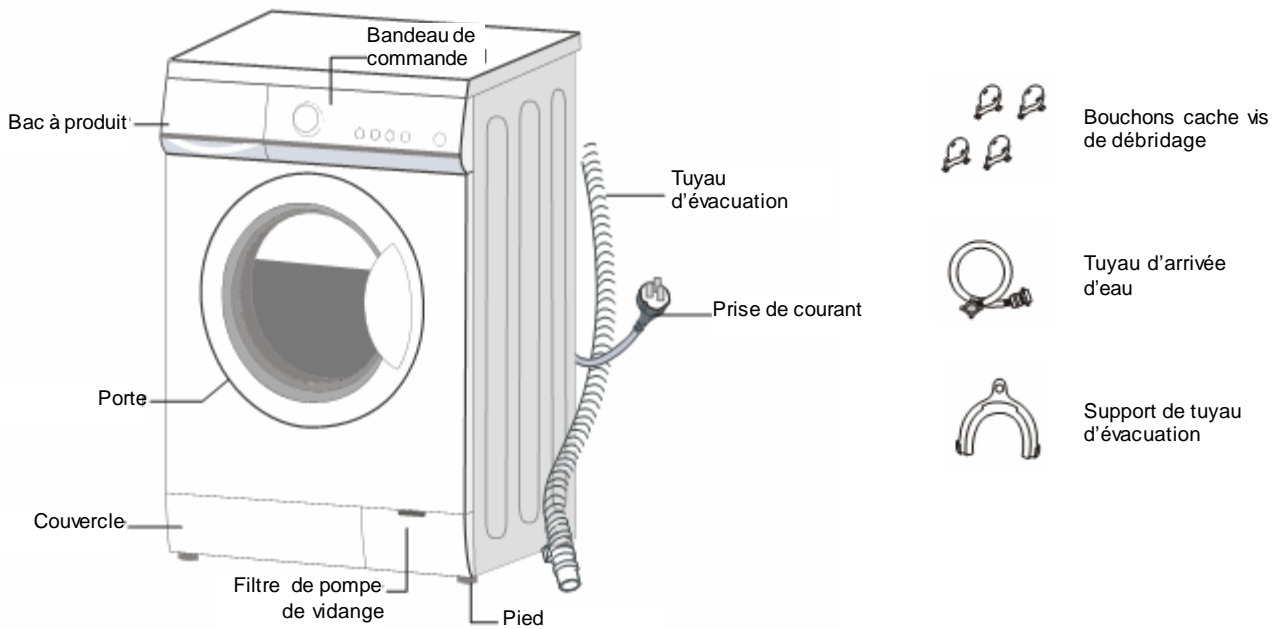

### BAC A PRODUIT

- I Prélavage
- II Lavage
-  Assouplissant

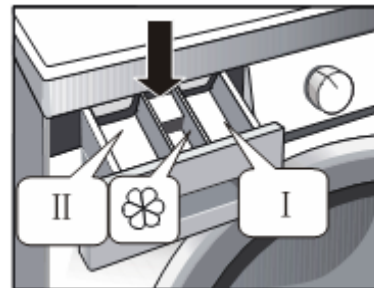

### BANDEAU DE COMMANDE

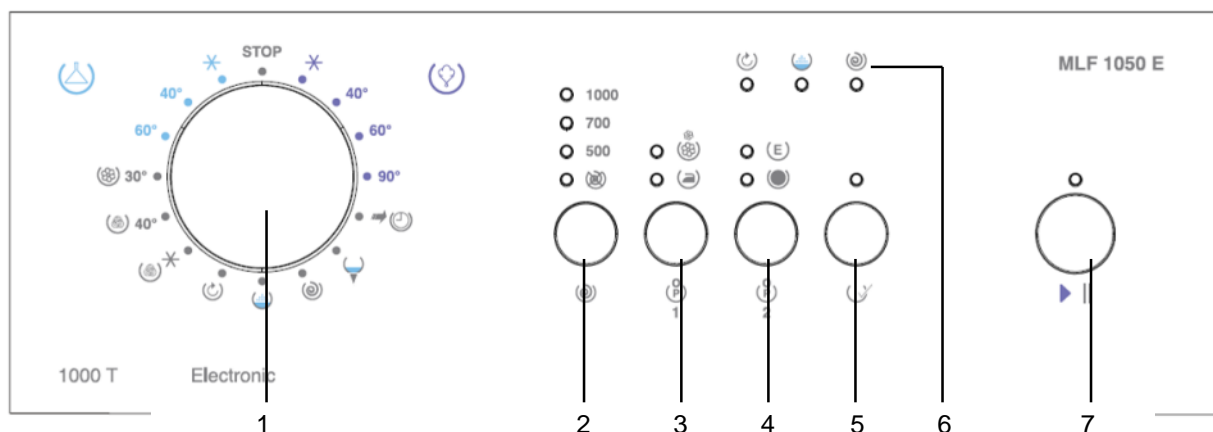

- |                             |                                       |
|-----------------------------|---------------------------------------|
| 1 Sélecteur de programme    | 5 Touche 'prélavage'                  |
| 2 Touche sélection essorage | 6 Voyants de déroulement de programme |
| 3 Touche options 1          | 7 Touche 'départ' / 'pause'           |
| 4 Touche options 2          |                                       |

## INSTALLATION DE L'APPAREIL

### Débridage

Avant la première mise en marche il est indispensable d'enlever les dispositifs de sécurité mis en place pour le transport.

Suivez les instructions données ci-dessous. Conservez ces dispositifs de sécurité : ils devront être remontés en cas de futur transport de l'appareil (déménagement par exemple).

Ouvrez le hublot et enlevez le bloc en polystyrène accroché avec du ruban adhésif au joint du hublot.

Enlevez les 4 goujons de bride en plastique.

Bouchez les trous restés libres à l'aide des 4 caches en plastique livrés avec l'appareil.

Transporter un appareil non bridé peut endommager des composants internes et générer des fuites et des dysfonctionnements, et peut également engendrer des déformations par choc.

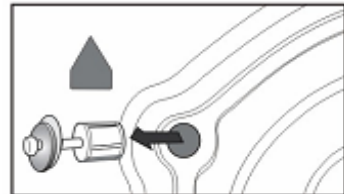

### Mise à niveau

Placez l'appareil à l'endroit choisi (sol plan et rigide) et procédez soigneusement à la mise à niveau, en agissant sur les pieds prévus à cet effet.

Assurez-vous, en outre, que pendant son fonctionnement, l'appareil ne touche pas le mur, les meubles, etc...

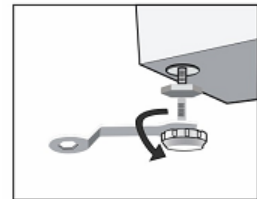

### Raccordement d'eau



Vissez le raccord du tuyau d'alimentation livré avec l'appareil sur le nez fileté du robinet d'arrivée d'eau (20x27). Vissez correctement pour éviter toute fuite. N'employez jamais à cet effet un tuyau déjà utilisé précédemment.

Si nécessaire rectifiez la position du raccord de vidange en vissant la bague de serrage placée à l'arrière de l'appareil.

Veillez ensuite à visser correctement la bague de serrage pour éviter toute fuite.



### Vidange de l'eau

La crosse du tuyau de vidange peut être positionnée de deux manières différentes :

Sur le bord d'un lavabo à l'aide du coude en plastique livrée avec l'appareil.

Dans ce cas, assurez-vous que l'extrémité du tuyau ne puisse pas tomber au sol lorsque la machine effectue la vidange. Pour ce faire, vous pouvez fixer le tuyau au robinet à l'aide d'une ficelle ou le fixer au mur.

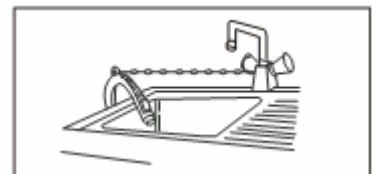

Dans un conduit de vidange (ou dans une dérivation de la vidange d'un lavabo)

dont la distance au sol doit être comprise entre 60 et 100 cm. Il est indispensable de prévoir une entrée d'air à l'extrémité du tuyau de vidange pour éviter tout siphonage éventuel. En outre, le tuyau de vidange ne devra former aucun coude. Il devra être placé au niveau du sol, la crosse devra se trouver à la hauteur indiquée précédemment.

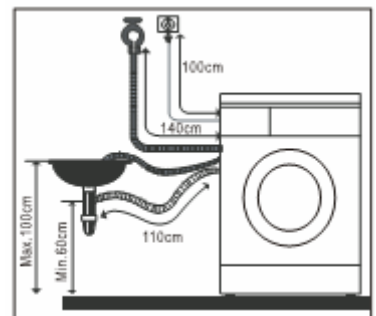

### Important :

**En aucun cas, le tuyau de vidange ne doit être rallongé. L'inobservation de ces règles pourrait entraîner un fonctionnement anormal de votre appareil.**

### Branchements électriques

Cette machine ne peut être branchée qu'en 230V monophasé 50 Hz.

Vérifiez que le compteur de l'abonné et les fusibles peuvent supporter l'intensité absorbée par la machine, compte tenu des autres appareils électriques branchés.

Calibre des fusibles de lignes (un par phase) : 10 ampères.

**L'appareil ne doit pas être raccordé à l'aide d'un prolongateur ou d'une prise multiple (risque d'incendie).**

Utilisez un socle de prise de courant comportant une borne de mise à la terre, qui doit être obligatoirement être raccordée conformément à la norme NF C 15-100.

La ligne d'alimentation électrique partant du compteur ne devra pas être inférieure à 4 mm<sup>2</sup> par conducteur.

L'appareil une fois installé, assurez-vous que le câble d'alimentation est facilement accessible.

## CONSEILS D'UTILISATION

- Assurez-vous que les raccordements électriques et hydrauliques sont conformes avec les instructions d'installation.
- Retirez tout matériel se trouvant dans le tambour.
- Lancez un cycle coton à 90 °C, sans placer de linge dans l'appareil afin d'éliminer du tambour et de la cuve les résidus de matériaux utilisés lors de la fabrication et en versant 1/2 mesure de lessive dans la boîte à produits.
- Nous vous recommandons de faire régulièrement des cycles de lavage à haute température (90°C) dans un but sanitaire (bactéries, odeurs, ...).

### CONSEILS POUR LE LAVAGE

#### Le tri du linge par catégorie

Nous vous conseillons de trier le linge:

- d'un côté, le linge résistant pouvant supporter un lavage et un essorage énergiques;
- de l'autre, le linge délicat qu'il convient de traiter avec précaution;
- pour les charges mixtes, lessives composées d'articles en fibres de différentes natures, choisissez un programme et une température convenant à la fibre la plus fragile.

Suivez les symboles pour l'entretien des textiles se trouvant sur l'étiquette dont chaque article est muni et les instructions de lavage du fabricant.

#### Températures

**90°** : Pour les articles en lin et coton blanc sales (p. ex. linge de table, draps...)

**60°** : Pour les articles couleur bon teint normalement sales (par ex. chemises, chemises de nuit, pyjamas....) en lin, coton ou fibres synthétiques et pour les articles en coton blanc pas très sales (par ex. linge de corps).

**30°-40°** : Idéale pour les couleurs fragiles, les synthétiques, la soie, l'acrylique et les articles en laine portant l'étiquette "Pure laine, irrétrécissable, lavable en machine".

#### Avant de charger le linge

Lavez les articles "blanc" et de couleur séparément. Les articles blancs peuvent perdre leur "blancheur" en cours de lavage.

Lorsqu'ils sont lavés pour la première fois, les articles de couleur peuvent perdre de leur couleur et déteindre sur d'autres pièces de linge ; ils doivent donc être lavés séparément la première fois.

#### Videz des poches intérieures et des poches des pantalons les petits objets métalliques qu'elles pourraient contenir (clous, épingles, trombones).

Boutonnez les taies d'oreiller, fermez les fermetures à glissière et à pression. Nouez les ceintures et les rubans longs.

Traiter les taches tenaces avant le lavage.

Frottez les zones particulièrement sales à l'aide d'un détergent ou d'une pâte spécifique.

Apportez un soin tout particulier aux voilages.

Enlevez les crochets des voilages et mettez-les dans une housse ou un filet.

Retirez les boutons mal cousus, les épingles et les agrafes.

#### Charges maximales

La quantité de linge introduite dans le tambour ne doit pas dépasser la capacité maximale de la machine. Cette capacité varie suivant la nature des textiles.

Diminuez la quantité en cas de linge très sale ou de tissus éponges.

Tous les textiles n'ont pas le même volume d'encombrement et le même pouvoir de rétention d'eau.

C'est pourquoi, d'une manière générale, le tambour peut être rempli:

- **pour le linge de coton, lin, métais:** en totalité mais sans pression excessive;
- **pour les cotons traités et les fibres synthétiques:** à moitié de son volume;
- **pour les articles très fragiles tels que les voilages et les lainages:** au tiers environ de son volume.
- Utilisez si possible l'appareil à pleine capacité plutôt qu'avec des charges partielles afin de réaliser des économies d'eau et d'énergie.

Pour le linge très sale, réduisez la charge.

Pour une charge de linge mixte, remplissez le tambour en fonction des fibres les plus fragiles.

#### Poids du linge

Nous vous donnons, à titre indicatif, les poids moyens des pièces les plus communes :

Peignoir de bain	1200g	Nappe	250g
Serviette de toilette, de table, chemisier	100g	Chemise de nuit, chemise homme	200g
Grand drap	700g	Blouse de travail homme	600g
Drap, pyjama homme	500g	Sous-vêtement femme, homme	100g
Taie d'oreiller, essuie-mains	200g		



## Traitement des taches

Traitez avant le lavage certaines taches qui risqueraient de ne pas partir, surtout si elles sont anciennes, en procédant de l'extérieur de la tache vers l'intérieur, ceci afin d'éviter de faire des cernes.

**Sang:** traitez les taches fraîches avec de l'eau froide. Pour les taches sèches, laissez tremper toute la nuit dans de l'eau mélangée à un produit spécifique. Savonnez, frottez puis rincez.

**Peinture à l'huile:** tamponnez à l'aide d'un solvant après avoir étalé le vêtement sur un chiffon propre ; répétez plusieurs fois l'opération.

**Taches de gras séchées:** étalez le vêtement sur un chiffon propre et tamponnez avec de l'essence de térébenthine.

**Rouille:** utilisez un produit antirouille en suivant attentivement les conseils du fabricant. Pour les vieilles taches, assurez-vous que la nature du textile supporte le produit.

**Taches de moisi:** Traitez à l'eau de Javel diluée. Rincez. (blanc et couleur bon teint seulement).

**Herbe:** Savonnez légèrement, traitez à l'eau de Javel diluée. (blanc et couleur bon teint seulement).

**Crayon à bille - feutre:** Tamponnez à l'aide d'un chiffon propre imbibé d'alcool à 90°. Prenez soin de ne pas étaler la tache.

**Rouge à lèvres:** Tamponnez à l'éther s'il s'agit de lainage ou de coton ou au trichloréthylène si l'article est en soie.

**Vin rouge:** Faites tremper dans de l'eau additionnée d'un détergent. Rincez et traitez avec de l'acide acétique ou citrique. Traitez les marques résiduelles dans de l'eau additionnée d'eau de Javel.

**Encre:** En fonction du type d'encre, imbibe le tissu d'acétone (\*), puis d'acide acétique ; traitez les marques résiduelles sur les tissus blancs avec de l'eau de Javel. Rincez avec soin.

**Cambouis-goudron:** Étalez un peu de beurre frais sur la tache, laissez reposer puis tamponnez avec de l'essence de térébenthine.

(\* ) *Ne pas utiliser d'acétone sur de la soie artificielle.*

## Produits

Les bons résultats de lavage dépendent aussi du choix et du bon dosage de la lessive qui permettent de faire des économies et de protéger l'environnement. Bien qu'ils soient biodégradables, les détergents contiennent des substances qui, lorsqu'elles sont utilisées en grandes quantités, peuvent bouleverser le fragile équilibre de la nature.

## Choix de la lessive

Les fabricants de lessive indiquent la quantité de lessive à utiliser selon la charge de linge sur les emballages. Conformez-vous aux doses et aux instructions préconisées sur les emballages.

Nous vous déconseillons d'utiliser en même temps plusieurs types de lessive, vous risqueriez d'endommager le linge.

## Dosage

La quantité de lessive à utiliser est fonction de la charge de linge à laver, de la dureté de l'eau et du degré de salissure du linge.

Si votre eau est douce, diminuez légèrement les doses. Si elle est calcaire, (l'utilisation d'un anticalcaire est conseillé) ou si le linge est très sale ou taché, augmentez un peu les doses.

Vous obtiendrez le degré de dureté de votre eau en contactant la compagnie de distribution d'eau de votre région ou tout autre service compétent.

Degrés de dureté de l'eau			
Ni-veau	Caractéristique	Degrés	
		allemands °dH	français °T.H.
1	douce	0-7	0-15
2	moyenne	8-14	16-25
3	dure	15-21	26-37
4	très dure	> 21	> 37

**Remarque:** n'utilisez que des produits lessiviels faiblement moussants, vendus dans le commerce, spécialement conçus pour l'utilisation dans les machines à laver. Employez des produits spécifiques pour le lavage de la laine. Les lessives en poudre s'utilisent sans restriction.

Les lessives liquides ne doivent pas être utilisées lors de la sélection d'un prélavage. Pour tout cycle sans prélavage, elles peuvent être versées soit dans une boule doseuse placée directement dans le tambour, soit dans le compartiment lavage, dans les deux cas, il est impératif de démarrer sans délai le cycle de lavage. Si vous séchez ensuite votre linge dans un sèche-linge, n'oubliez pas de retirer la boule doseuse.

Les lessives liquides sont très indiquées pour des températures peu élevées, à savoir 30°C et 40°C, alors qu'il est conseillé d'utiliser une lessive en poudre pour les températures supérieures, de 60°C à 90°C.

Les lessives en tablettes ou en doses se mettent impérativement dans le compartiment lavage de la boîte à produits de votre lave-linge.

Pour le traitement des taches avant le cycle de lavage, conformez-vous aux doses et aux instructions préconisées par le fabricant du produit. Si vous utilisez du produit de lavage pour traiter les taches, vous devez démarrer immédiatement le cycle de lavage.

## Assouplissant

Versez un produit assouplissant sous forme liquide dans le compartiment de la boîte à produits destiné à cet effet. Respectez le dosage indiqué sur le flacon, en fonction de la caractéristique de l'assouplissant utilisé, normal ou concentré. **Ne dépassez pas les doses maximales.**



# SYMBOLES D'ENTRETIEN DES TEXTILES

LAVAGE		
	traitement normal à 95, 60 ou 40°C	articles en coton sans apprêt infroissable
	agitation réduite. essorage réduit.	certains articles 100% coton avec apprêt infroissable
	lavage à température progressivement décroissante.	articles avec apprêt infroissable ou contenant des fibres synthétiques
	agitation fortement réduite. rincage à froid, essorage réduit	articles en laine lavables à la machine à 40°C
	agitation fortement réduite, rincage à froid, essorage réduit	articles en laine ou soie lavables à la machine à 30°C: également pour d'autres articles très délicats
	lavage à la main	articles pouvant uniquement être lavés à la main à une température ne dépassant pas 40°C
	ne pas laver	

BLANCHIMENT	
blanchiment au chlore (javel) permis (uniquement à froid et avec une solution diluée)	blanchiment au chlore (javel) proscrit

REPASSAGE			
température de repassage			ne pas repasser (2)
élevée (max 200°C)	moyenne (max 150°C)	basse (1) (max 110°C)	
(1) Le traitement à la vapeur présente des risques (2) Le traitement à la vapeur est interdit			

NETTOYAGE A SEC			
tous les solvants usuels	tous solvants sauf le trichloréthylène	exclusivement solvants pétroliers et R 113	ne pas nettoyer à sec
	certaines restrictions au processus de nettoyage-nettoyage en libre service impossible (2)		
	(2)	(2)	
(1) Nettoyage en libre service possible uniquement dans les machines employant le solvant R 113 (2) Les restrictions concernent les sollicitations mécaniques et/ou la température de séchage et/ou l'addition d'eau au solvant			

Symbole facultatif pour le SECHAGE après lavage		
séchage en tambour permis		ne pas sécher en tambour
pas de restrictions en ce qui concerne la température	séchage à température modérée	

## PROGRAMMES DE LAVAGE

Description des programmes	Logo sur bandeau de commande	Charge Maxi	Type de linge	Boite à Produits			Temps (Min)	Vitesse de rotation maxi (T/min)
				I	II			
Coton froid		5.2	Coton	O	*	O	90	1000
Coton 40°C		5.2	Coton	O	*	O	80	1000
Coton 60°C		5.2	Coton	O	*	O	98	1000
Coton 90°C		5.2	Coton	O	*	O	135	1000
Synthétique froid		2.5	Synthétique		*	O	73	700
Synthétique 40°C		2.5	Synthétique		*	O	73	700
Synthétique 60°C		2.5	Synthétique		*	O	90	700
Délicat 30°C		1.5	Synthétique		*	O	60	700
Laine Froid		1.5	Laine		*	O	45	700
Laine 40°C		1.5	Laine		*	O	65	700
Rapide 30°C		2.5	Tous		*	O	30	1000
Lavage		5.2	Tous		*	O	33	1000
Rinçage		5.2	Tous				18	1000
Essorage		5.2	Tous				11	1000
Vidange		-					3	-

\* Signifie Obligatoire

O Signifie Optionnel

**Note :** les paramètres de ce tableau sont destinés pour l'information de l'utilisateur ; les données peuvent être modifiées sans préavis.

### Signification des autres logos :

	Suppression d'essorage		Lavage économique
	Choix des options		Prélavage
	Repassage facile		Voyants lavage, rinçage et essorage
	Délicat plus (soin bébé)		Départ / Pause
	Lavage intensif		

### Conseils écologiques

Pour réaliser des économies d'eau et d'énergie, et ainsi contribuer à la protection de l'environnement, nous vous conseillons de respecter les instructions suivantes :

- Le linge normalement sale ne nécessite pas de prélavage : vous réaliserez des économies de lessive, d'eau et de temps (l'environnement s'en trouvera également protégé !).
- Utilisez si possible l'appareil à pleine capacité plutôt qu'avec des charges partielles (en veillant toutefois à ne pas surcharger le tambour).
- Les taches et les petites salissures peuvent être éliminées au moyen d'un pré-traitement adéquat et le linge peut être lavé à une température plus basse.
- Adaptez la dose de lessive en fonction de la dureté de l'eau, du degré de salissure du linge ainsi que de la charge.

## UTILISATION DU LAVE-LINGE

### Branchement

Au préalable, vérifiez que les tuyaux d'arrivée et d'évacuation d'eau sont correctement fixés. Branchez le lave-linge et ouvrez le robinet d'eau.

### Charger le linge

Ouvrez le hublot en tirant avec précaution vers l'extérieur la poignée. Placez les articles un à un dans le tambour, en les dépliant le plus possible.

Fermez le hublot.

### Dosage de la lessive et de l'assouplissant

Tirez la boîte à produits jusqu'à la butée. Dosez la lessive en pou dre versez-la dans le compartiment **I** et, si vous souhaitez effectuer un **pré lavage**, versez-en également dans le compartiment **II**.

Si vous utilisez un autre type de lessive, reportez-vous aux conseils d'utilisation de l'emballage du détergent.

Versez, le cas échéant, l'assouplissant dans compartiment  (sans dépasser le niveau « **MAX** »).

Fermez doucement la boîte à produits.

### Programmes et options

Sélectionnez le programme de lavage à l'aide du sélecteur (1) en fonction de la nature et de la saleté du linge.

Pour rappel, les températures de lavage s'appliquent :

**90°** : Pour les articles en lin et coton blanc sales (p. ex. linge de table, draps...)

**60°** : Pour les articles couleur bon teint normalement sales (par ex. chemises, chemises de nuit, pyjamas....) en lin, coton ou fibres synthétiques et pour les articles en coton blanc pas très sales (par ex. linge de corps).

**30°-40°** : Idéale pour les couleurs fragiles, les synthétiques, la soie, l'acrylique et les articles en laine portant l'étiquette "Pure laine, irrétrécissable, lavable en machine".

Vous trouverez le programme approprié pour le type de linge dans le tableau de programmes (voir paragraphe **Programmes de lavage**).



Le sélecteur de programmes peut être tourné vers la droite ou vers la gauche. Positionnez-le sur **STOP** pour réinitialiser le programme / mettre à l'arrêt l'appareil.

**À la fin du programme, le sélecteur doit être tourné sur la position STOP pour permettre de mettre à l'arrêt l'appareil.**

### Attention !

Si vous tournez le sélecteur de programmes sur un autre cycle au cours d'un programme de lavage, le lave-linge n'effectuera pas le nouveau programme sélectionné. Il faut pour cela, mettre le sélecteur sur **STOP** et attendre au minimum 5 secondes. Le lave-linge se réinitialisera et vous pourrez choisir un nouveau programme.

### Choix de la vitesse d'essorage

Appuyez sur la touche **vitesse d'essorage**  par pressions successives si vous souhaitez une option différente de celle proposée par le lave-linge. Vous pouvez aussi choisir l'option **suppression d'essorage** .

**Note** : lorsqu'une vitesse d'essorage est choisie, elle restera la même pour toute la durée du cycle de lavage.

### Choix des options

Les différentes options sont à choisir après la sélection du programme et avant d'enclencher la touche

**Départ/Pause**  **II**. Le voyant situé au dessus de la touche **Départ/Pause** est allumé et fixe.

Appuyez sur la ou les touches désirées; les voyants correspondants s'allument. En appuyant de nouveau, les voyants s'éteignent. Veuillez noter que certaines options peuvent être incompatibles avec le programme sélectionné.

### Option «Pré lavage»

Le lave-linge effectue un pré lavage à 30°C max. Seuls les programmes '**coton**' bénéficient de cette option.

### Option « Intensif »

Pour le linge très sale, cette option ajoute un processus de lavage supplémentaire. Les programmes '**Rapide**', '**lavage simple**', '**rinçage simple**' et '**essorage simple**' ne peuvent bénéficier de cette option.

### Option «Eco»

Quand la quantité de linge est réduite ou bien lorsque le linge est peu sale, cette option permet d'utiliser moins d'eau et une température de lavage réduite. Seuls les programmes '**coton**' et '**synthétique**' peuvent bénéficier de cette option. Veuillez noter qu'une fois le programme lancé, il n'y a pas possibilité de mettre l'appareil en '**pause**'.

### **Option « Repassage facile »**

Cette option signifie qu'il n'y a pas de d'essorage après la dernière phase de rinçage. Ceci permet d'avoir un linge peu froissé. Cette option est utilisable avec tous les programmes sauf 'lavage simple', 'rinçage simple' et 'essorage simple'.

### **Option « Délicat plus (soin bébé) »**

Cette option permet d'augmenter le rinçage du linge afin d'éliminer au maximum les traces de détergeant et/ou assouplissant pour préserver la peau fragile des bébés. Cette option est utilisable avec tous les programmes sauf 'lavage simple', 'rinçage simple' et 'essorage simple'.

**Note** : l'option « Eco » ne peut pas être utilisée conjointement avec les options « Prélavage », « Intensif » et « Délicat plus (soin bébé) »

### **Mise en route.**

Une fois que le programme et les options sont choisis, vous pouvez appuyer sur la touche **départ/pause** ▶ || pour démarrer le cycle de lavage. Le voyant clignote alors afin d'indiquer que le cycle est en cours.

Si vous souhaitez mettre l'appareil en pause, appuyez simplement sur **départ/pause** ▶ || ; le voyant s'éteindra pour indiquer que l'appareil est en mode pause. Pour redémarrer le lave-linge, appuyer de nouveau sur **départ/pause** ▶ ||.

En cours de cycle, les voyants ☺ (lavage) ☹ (rinçage) et 🌀 (essorage) vous indiqueront dans quelle étape du programme le lave-linge se situe.

### **Le blocage des touches – sécurité enfant**

Pour éviter que le cycle de lavage ne soit modifié par erreur ou bien par des enfants, vous pouvez bloquer la fonctionnalité des touches.

Appuyez simultanément sur les boutons **option 1** 🗑 et **prélavage** 🌀 pendant 3 secondes. Vous entendrez un **bip** confirmant la mise en fonction de la sécurité enfant.

En fin de cycle la sécurité enfant se désactive elle-même.

Si vous souhaitez désactiver la sécurité enfant en cours de cycle, effectuer la même procédure, un nouveau **bip** confirmera la désactivation de la fonction.

### **Fonction élimination de la mousse**

Fonction de contrôle de mousse : de la mousse peut se produire lorsque trop de détergent est utilisé. Ce surplus de mousse peut affecter les résultats de lavage et de rinçage. Le lave-linge vérifiera automatiquement la présence de mousse et mettra en place automatiquement une procédure d'élimination en cours de cycle pour supprimer la l'excès de mousse.

En fin de cycle le lave-linge affichera un code erreur afin de vous rappeler d'utiliser moins de détergent lors du prochain cycle de lavage.

**Note** : vous trouverez en fin de notice, dans le paragraphe '**Résoudre les problèmes**' le code erreur indiqué par le lave-linge.

## ENTRETIEN ET NETTOYAGE

Vous devez **DÉBRANCHER** l'appareil du réseau électrique avant toute opération de nettoyage ou d'entretien.

### **Détartrage**

Il n'est généralement pas nécessaire de détartrer l'appareil si le produit lessiviel est bien dosé. Si le détartrage s'impose, utilisez un produit spécifique qui ne soit pas corrosif, spécialement conçu pour les lave-linge, que vous pourrez procurer dans le commerce. Respectez le dosage indiqué sur l'emballage.

### **Après chaque cycle de lavage**

Laissez le hublot entrouvert après chaque utilisation pour éviter la formation de moisissures et de mauvaises odeurs à l'intérieur de l'appareil et pour aérer la cuve.

### **Entretien régulier**

Les lavages à basse température peuvent provoquer l'accumulation de résidus à l'intérieur du tambour.

Nous vous conseillons d'effectuer un lavage d'entretien régulièrement. Pour lancer un cycle de lavage d'entretien :

- Le tambour doit être vide.
- Sélectionnez le programme de lavage pour coton le plus chaud (☺ 90°).
- Utilisez une mesure de lessive normale
- Laissez le cycle mener à son terme.

### La carrosserie

Nettoyez-la à l'eau savonneuse. Rincez et séchez soigneusement.  
N'utilisez jamais de produits abrasifs ou caustiques.

### Le tambour

La rouille laissée dans le tambour par des articles métalliques doit être enlevée immédiatement après le lavage avec des détergents sans chlore.

Ne jamais utiliser d'éponge abrasive ou de brosse métallique, cela pourrait endommager irrémédiablement le tambour.

### Le bac à produits

Nettoyez-le régulièrement.

Sortez-le de son logement en appuyant sur le taquet de sécurité, puis en le soulevant et tirez le bac pour le faire sortir.

Lavez-le à l'eau courante.

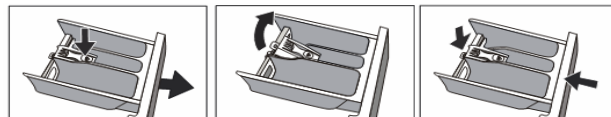

### Logement du bac à produits

Sortez le **bac** de son logement (procédure ci-dessus). Utilisez une petite brosse pour enlever les résidus de lessive qui se sont incrustés dans le logement interne du **bac**.

Rincez correctement le **bac à produits** avant de le remettre en place.

### Filtre du tuyau d'alimentation

Si l'eau est très dure ou contient des traces de dépôts de calcaire, ou si vous remarquez que l'appareil prend plus de temps à se remplir le filtre est peut-être obstrué.

Il est bon de le nettoyer de temps en temps.

Fermez le robinet d'arrivée d'eau.

Dévissez l'embout du tuyau du robinet.

Nettoyez-le filtre avec une petite brosse dure et à l'eau courante.

Revissez bien l'embout du tuyau et vérifiez qu'il n'y a pas de fuite.

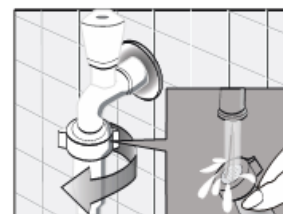

Vous pouvez aussi nettoyer le filtre situé à l'arrivée du lave-linge :

Fermez le robinet d'arrivée d'eau.

Dévissez l'embout du tuyau sur le lave-linge.

Utilisez une pince plate à bec long pour sortir le filtre  
Nettoyez-le filtre avec une petite brosse dure et à l'eau courante.

Remettre le filtre en place, revissez bien l'embout du tuyau et vérifiez qu'il n'y a pas de fuite.

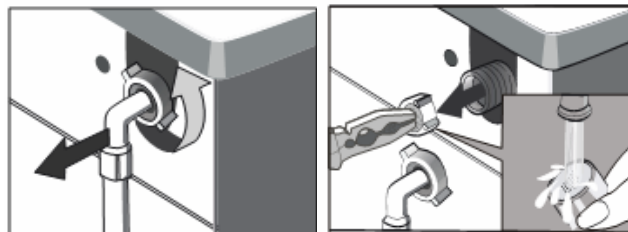

### La pompe de vidange

La pompe doit être contrôlée régulièrement et surtout si

- le lave-linge ne vidange pas ou n'essore pas
- le lave-linge fait un bruit inhabituel pendant la vidange dû au blocage de la pompe par des objets tels que épingles de sûreté, pièces de monnaie, agrafes, etc.

Procédez comme suit :

- Débranchez l'appareil.
- Si nécessaire, attendez que l'eau refroidisse.
- Ouvrez le volet de pompe.
- Placez un récipient sur le sol pour recueillir l'eau qui pourrait éventuellement en sortir.
- Quand l'eau ne sort plus, dévissez le couvercle de la pompe et retirez-la.
- Conservez toujours à portée de main un chiffon pour essuyer l'eau qui s'écoule de la pompe lors du retrait du couvercle.
- Enlevez les éventuels objets bloquant la pompe.
- Revissez le couvercle de la pompe.
- Fermez le volet.

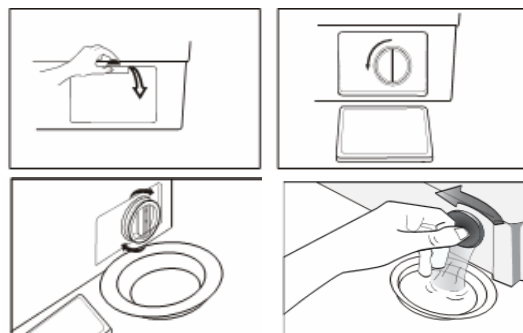

### Avertissement !

Lorsque l'appareil fonctionne, et selon le programme sélectionné, la pompe peut contenir de l'eau chaude.

Ne retirez jamais le couvercle de la pompe pendant un cycle de lavage, attendez toujours que le cycle soit terminé et que l'appareil soit vide. Lors de la remise en place du couvercle, refixez-le avec soin pour éviter qu'il ne fuit ou puisse être retiré par des enfants.

### Précautions contre le gel

Si votre appareil est exposé à une température inférieure à 0°C prenez les précautions suivantes :

- Débranchez l'appareil.
- Fermez le robinet d'arrivée d'eau.
- Dévissez le tuyau d'arrivée d'eau du robinet.
- Placez l'extrémité du tuyau d'arrivée d'eau dans une cuvette sur le sol et laissez l'eau s'écouler.
- Revissez le tuyau d'arrivée d'eau au robinet.
- De cette façon, l'eau restée dans les tuyaux sera évacuée, évitant ainsi la formation de gel et donc l'endommagement de l'appareil.
- Pour faire fonctionner de nouveau votre appareil, assurez-vous qu'il est installé dans un local où la température est supérieure à 0°C.

### Vidange de secours

Si l'appareil ne vidange pas, procédez de la façon suivante pour évacuer l'eau:

- Débranchez l'appareil.
- Fermez le robinet d'arrivée d'eau.
- Si nécessaire, attendez que l'eau refroidisse.
- Ouvrez le volet de pompe.
- Placez un récipient sur le sol. L'eau s'écoulera par gravité dans le récipient. Lorsque le récipient est plein, videz l'eau. Répétez l'opération jusqu'à ce que l'eau cesse de sortir.
- Nettoyez la pompe, si nécessaire, comme décrit plus haut.
- Vissez le couvercle de la pompe et fermez le volet.

## RESOLUTION DE PROBLEMES

Nous vous recommandons vivement de faire les vérifications suivantes sur votre appareil avant d'appeler votre service après vente. Il se peut que le problème soit simple et que vous puissiez y remédier vous-même.

En cours de fonctionnement, il est possible que les voyants 🌀 (lavage) 🌀 (rinçage) et 🌀 (essorage) clignotent pour indiquer un code erreur, si le cas se présente, reportez-vous à la fin de ce chapitre pour voir la signification du code.

Le problème une fois résolu, appuyez sur la touche **départ/pause** ▶ ||. pour redémarrer le programme. Si le problème persiste malgré toutes les vérifications, contactez votre service après-vente.

PROBLEMES	CAUSES POSSIBLES	SOLUTIONS
Le lave-linge ne démarre pas :	<ul style="list-style-type: none"><li>- Le hublot n'est pas fermé.</li><li>- La machine n'est pas correctement branchée.</li><li>- Il ya une coupure de courant.</li><li>- Le fusible de l'installation électrique est endommagé.</li><li>- Le sélecteur n'a pas été positionné correctement ou la touche Départ/Pause n'est pas enclenchée.</li></ul>	<ul style="list-style-type: none"><li>- Fermez correctement le hublot.</li><li>- Branchez l'appareil.</li><li>- Vérifiez votre installation électrique domestique.</li><li>- Remplacez le fusible.</li><li>- Tournez le sélecteur et appuyez de nouveau sur la touche Départ/Pause</li></ul>
Le lave-linge ne se remplit pas :	<ul style="list-style-type: none"><li>- Le robinet d'arrivée d'eau est fermé. ou la pression est insuffisante.</li><li>- Le tuyau d'arrivée d'eau est coincé ou plié.</li><li>- Le filtre du tuyau d'arrivée d'eau est obstrué.</li><li>- Le hublot n'est pas correctement fermé.</li></ul>	<ul style="list-style-type: none"><li>- Ouvrez le robinet d'arrivée d'eau.</li><li>- Vérifiez le raccord du tuyau d'arrivée d'eau.</li><li>- Nettoyez le filtre du tuyau d'arrivée d'eau.</li><li>- Fermez correctement le hublot.</li></ul>
Le lave-linge se remplit mais vidange immédiatement :	<ul style="list-style-type: none"><li>- Le coude du tuyau de vidange est positionné trop bas.</li></ul>	<ul style="list-style-type: none"><li>- Reportez-vous au paragraphe de la partie "Vidange de l'eau".</li></ul>
Le lave-linge n'essore pas ou ne vidange pas :	<ul style="list-style-type: none"><li>- Le tuyau de vidange est écrasé ou plié.</li><li>- La pompe de vidange est obstruée.</li><li>- La charge de linge n'est pas correctement répartie dans le tambour.</li></ul>	<ul style="list-style-type: none"><li>- Vérifiez le raccordement du tuyau de vidange</li><li>- Nettoyez la pompe de vidange.</li><li>- Répartissez le linge.</li></ul>

PROBLEMES	CAUSES POSSIBLES	SOLUTIONS
Le lave linge n'essore pas ou ne vidange pas :	<ul style="list-style-type: none"> <li>- Le tuyau de vidange est écrasé ou plié.</li> <li>- La pompe de vidange est obstruée.</li> <li>- La charge de linge n'est pas correctement répartie dans le tambour.</li> </ul>	<ul style="list-style-type: none"> <li>- Vérifiez le raccordement du tuyau de vidange</li> <li>- Nettoyez la pompe de vidange.</li> <li>- Répartissez le linge.</li> </ul>
De l'eau est trouvée autour du lave-linge	<ul style="list-style-type: none"> <li>- Vous avez utilisé trop de lessive ou une lessive qui n'est pas adaptée au lavage en machine (formation excessive de mousse).</li> <li>- Vérifiez si les joints des tuyaux sont étanches. Il n'est pas toujours facile de voir si de l'eau coule le long d'un tuyau ; vérifiez s'il est mouillé.</li> <li>- Le tuyau de vidange est endommagé.</li> </ul>	<ul style="list-style-type: none"> <li>- Utilisez moins de lessive ou choisissez une lessive plus adaptée.</li> <li>- Vérifiez le raccordement du tuyau d'arrivée d'eau.</li> <li>- Remplacez-le si nécessaire.</li> </ul>
Les résultats de lavage ne sont pas satisfaisants :	<ul style="list-style-type: none"> <li>- Vous avez utilisé trop peu de lessive ou une lessive qui ne convient pas au lavage en machine.</li> <li>- Les taches tenaces n'ont pas été traitées avant le lavage.</li> <li>- Vous n'avez pas sélectionné un programme de lavage ou une température adaptée.</li> <li>- Il y a trop de linge.</li> </ul>	<ul style="list-style-type: none"> <li>- Augmentez la quantité de lessive ou choisissez une lessive plus adaptée.</li> <li>- Utilisez des produits du commerce pour traiter les taches tenaces.</li> <li>- Vérifiez si vous avez sélectionné le bon programme et la bonne température.</li> <li>- Introduisez moins de linge dans le tambour.</li> </ul>
Il reste des résidus de détergent dans le bac à produit :	<ul style="list-style-type: none"> <li>- Du détergent en poudre humide s'est agglomérée dans le bac à produit</li> </ul>	<ul style="list-style-type: none"> <li>- Bien nettoyer le bac à produit</li> </ul>
Le hublot ne s'ouvre pas :	<ul style="list-style-type: none"> <li>- Le programme n'est pas terminé.</li> <li>- Le dispositif de blocage du hublot n'est pas désactivé.</li> <li>- Il y a de l'eau dans le tambour.</li> </ul>	<ul style="list-style-type: none"> <li>- Attendez la fin du cycle de lavage.</li> <li>- Patientez 2 minutes.</li> <li>- Sélectionnez le programme vidange ou essorage pour vidanger l'eau.</li> </ul>
Le lave linge vibre ou est bruyant :	<ul style="list-style-type: none"> <li>- Vous n'avez pas enlevé les dispositifs de protection pour le transport et l'emballage.</li> <li>- Vous n'avez pas réglé les pieds.</li> <li>- La charge de linge n'est pas correctement répartie dans le tambour.</li> <li>- Il y a peu de linge dans le tambour.</li> </ul>	<ul style="list-style-type: none"> <li>- Vérifiez si l'appareil est bien installé.</li> <li>- Vérifiez si l'appareil est de niveau.</li> <li>- Répartissez le linge.</li> <li>- Chargez correctement le linge.</li> </ul>
L'essorage démarre tardivement ou la machine à laver n'essore pas :	<ul style="list-style-type: none"> <li>- Le dispositif de sécurité antibalourd électronique s'est activé parce que le linge n'est pas bien réparti dans le tambour. Pour mieux répartir le linge, le tambour effectue des rotations dans les deux sens et ce jusqu'à ce qu'il n'y ait plus de balourd. Ensuite, la machine fera normalement son essorage. Cependant, si au bout de 10 minutes la charge n'est toujours pas correctement répartie, l'essorage final n'est pas effectué. Dans ce cas, il est conseillé de programmer un nouvel essorage en prenant soin auparavant de détasser manuellement le linge.</li> </ul>	<ul style="list-style-type: none"> <li>- Répartissez le linge.</li> </ul>
Le lave-linge fait un bruit inhabituel	<ul style="list-style-type: none"> <li>- La machine est équipée d'un moteur qui, par rapport aux moteurs traditionnels, provoque un bruit particulier. Ce moteur permet un démarrage en douceur lors de l'essorage et une meilleure distribution du linge dans le tambour, d'où une plus grande stabilité de l'appareil.</li> </ul>	
On ne voit pas d'eau dans le tambour	<ul style="list-style-type: none"> <li>- Les machines fabriquées selon des technologies modernes fonctionnent de façon beaucoup plus économique, en utilisant moins d'eau que les anciennes, sans affecter les performances.</li> </ul>	



## Affichage des codes panne

Etat des voyants			Description du problème	Cause	Solution
lavage	rinçage	essorage			
Eteint	Eteint	Clignote	Problème de fermeture de la porte	La porte n'est pas fermée correctement Veillez contacter votre service après vent e si le problème persiste	Fermer correctement la porte et appuyer à nouveau sur <b>départ/pause</b> ▶
Eteint	Clignote	Eteint	Problème d'arrivée d'eau (délai de 5 min. dépassé)	- Robinet d'eau fermé ou pas assez ouvert - Filtre de tuyau d'arrivée d'eau bouché - Tuyau d'arrivée d'eau pincé - L'eau n'est pas disponible Veillez contacter votre service après vent e si le problème persiste	- Ouvrir convenablement le robinet d'arrivée d'eau - Vérifier et nettoyer le cas échéant les filtres du tuyau d'arrivée d'eau - Placer correctement le tuyau d'arrivée d'eau - Vérifier l'arrivée d'eau dans d'autres pièces
Eteint	Clignote	Clignote	Problème de vidange d'eau (délai de 7 min. dépassé)	- Tuyau d'évacuation d'eau pincé ou tordu - Pompe de vidange bloquée Veillez contacter votre service après vent e si le problème persiste	- Placer correctement le tuyau d'évacuation d'eau - Nettoyer la pompe de vidange
Eteint	Allumé	Clignote	Trop de mousse	- Trop de détergent ou liquide lessiviel utilisé - Le détergent ou liquide lessiviel n'est pas correctement utilisé Veillez contacter votre service après vent e si le problème persiste	- Diminuer la quantité de détergent ou liquide lessiviel au prochain cycle. - Utiliser du détergent ou liquide lessiviel spécifique pour lave-linge et conformément aux indications disponibles sur l'emballage
Veillez contacter votre service après vent e si d'autres problèmes apparaissent					

## CARACTERISTIQUES TECHNIQUES

Modèle	REFERENCE : MLF1050E TYPE : MG52-10508
Alimentation	220V-240V / 50Hz-60Hz
Dimension (L*P*H)	595*505*850
Poids	60 kg
Puissance maximale	2100W (230V)
Capacité de lavage maximale	5,2kg
Courant nominal	10A
Pression d'eau standard	0,05MPa - 1MPa
Vitesse rotative	0/500/700/1 000 Tr/min