

Manuel d'utilisation de lave-linge

DWD-F2081 / F2082 / F2083

MANUEL D'UTILISATION

■ Système de lavage économique

Utilisant l'intelligence artificielle, le lave-linge consomme un minimum d'énergie et d'eau en optimisant le niveau d'eau et le temps de lavage.

■ Système à faible bruit

Le lave-linge minimise le niveau sonore de lavage et d'essorage en détectant la quantité de linge.

■ Verrou enfant

Le système de verrou enfant a été utilisé pour empêcher les enfants d'appuyer sur des boutons et changer le programme en cours de fonctionnement.

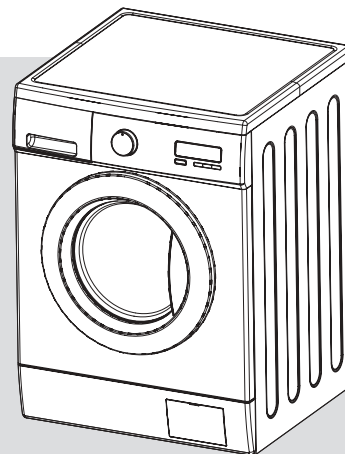

TABLE DES MATIÈRES

Page

PIÈCES ET ACCESSOIRES

SÉCURITÉ DU LAVE-LINGE

GUIDE D'INSTALLATION

RACCORD DU TUYAU D'ARRIVÉE

CONDITIONS ÉLECTRIQUES REQUISES

FONCTIONNEMENT DE VOTRE LAVE-LINGE

LES FONCTIONS DU PANNEAU DE COMMANDE

PROCÉDURE DE LAVAGE ET SÉLECTION DES PROGRAMMES

ENTRETIEN

COMMENT NETTOYER LE FILTRE

ÉLIMINATION DES TACHES

DÉPANNAGE

CARACTÉRISTIQUES TECHNIQUES ET SCHÉMA DE CÂBLAGES

UN MESSAGE POUR VOUS

Merci d'avoir acheté un appareil DAEWOO.

Les lave-linges DAEWOO sont simples à utiliser et permettent de gagner du temps et de mieux gérer votre foyer.

Ce manuel contient des informations importantes sur le fonctionnement et l'entretien appropriés de votre lave-linge, en toute sécurité. Veuillez le lire attentivement.

PIÈCES ET ACCESSOIRES



Les pièces et les accessoires de votre lave-linge sont illustrés sur la page.
Familiarisez-vous avec toutes les pièces et les accessoires avant d'utiliser votre lave-linge.

REMARQUE

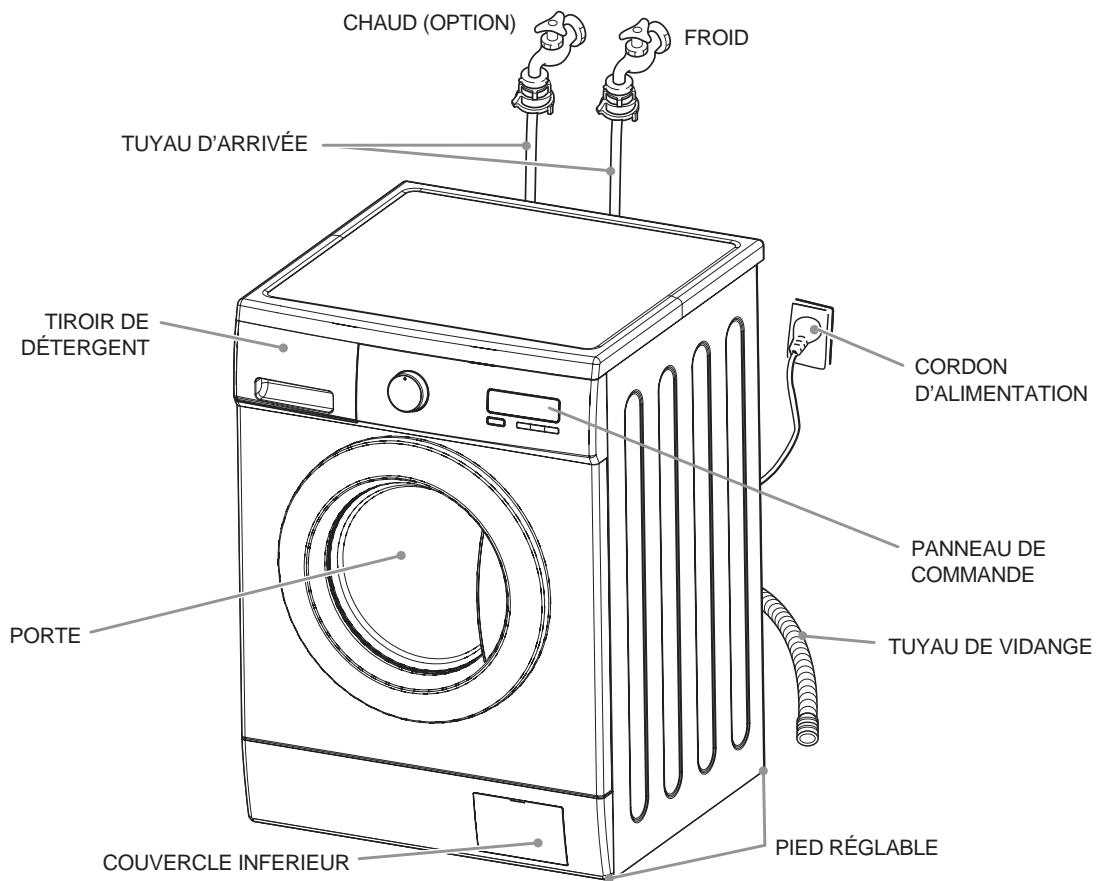
Les dessins contenus dans le livre peuvent varier selon votre modèle de lave-linge.
Ils sont conçus pour présenter les différents accessoires de tous les modèles couverts par ce livre.
Votre modèle peut ne pas inclure tous les accessoires.

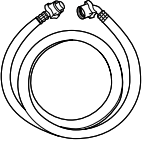
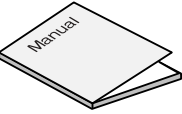

Accessoires

Tuyau d'arrivée	Manuel	Porte-bouchon (3EA)
		

SÉCURITÉ DU LAVE-LINGE

Conservez ces instructions

Pour réduire les risques d'incendie, de choc électrique ou de blessure lors de l'utilisation de votre lave-linge, observez les précautions de base qui suivent.

Lisez toutes les instructions avant d'utiliser votre lave-linge

- Ne pas utiliser ou entreposer des liquides inflammables (solvants de nettoyage à sec, kérosène, gazoline, etc.) dans votre lave-linge ou à proximité. N'ajoutez pas de liquides inflammables dans votre eau de lavage. Ces substances dégagent des vapeurs qui peuvent présenter un risque d'incendie ou une explosion.
- Après le démarrage d'un cycle, ne touchez pas l'intérieur du lave-linge avant son arrêt complet.
- Ne pas altérer les commandes.
- L'appareil n'est pas conçu pour être utilisé par de jeunes enfants ou des handicapés sans supervision.
- Si le cordon d'alimentation est endommagé, le fabricant ou son représentant de service ou technicien similaire doit le remplacer pour éviter tout danger.
- Si l'appareil est alimenté par une rallonge ou un dispositif transportable à prises électriques, il faut le positionner de façon à ce qu'il ne soit pas exposé à des éclaboussures ou la pénétration d'humidité.

Veuillez ...

- Ne faire installer, réparer ou remplacer des pièces du lave-linge que par un technicien qualifié.
- Entretien correctement le lave-linge.
- Protéger le lave-linge contre les intempéries et le conserver à une température supérieure à 0°C.
- Ne pas installer le lave-linge dans un lieu extrêmement humide. Cela peut entraîner un choc électrique ou un court-circuit.
- Branchez le lave-linge sur une prise, une alimentation électrique, une alimentation en eau et un système de vidange appropriés.

Comprendre vos responsabilités

- N'utilisez pas d'eau de javel et d'ammoniaque ou d'acide (comme du vinaigre ou un antirouille) dans un même lavage. Des vapeurs dangereuses peuvent se former.
- Débranchez le cordon d'alimentation avant de tenter une procédure d'entretien sur votre lave-linge.
- Ne lavez pas de matières en fibre de verre.
De petites particules peuvent coller aux tissus lavés dans les lavages suivants et entraîner une irritation cutanée.
- Ne vaporisez pas d'eau sur le panneau de commande du lave-linge.
Cela peut entraîner un incendie ou un choc électrique.
- Dans le cas du modèle à soupape double, si vous ne raccordez que la soupape d'arrivée d'eau froide tandis que la température de l'eau est définie sur chaud ou tiède, il peut y avoir des fuites d'eau depuis l'autre soupape d'arrivée d'eau débranchée.
- Cet appareil doit être mis à la terre.
Pour éviter des chocs électriques, utilisez un conduit métallique pour la connexion à la terre.

GUIDE D'INSTALLATION

Retrait des boulons de transit

1. Avant d'opérer le lave-linge, retirez les boulons de transit (3ea) et le caoutchouc.
 - Si les boulons ne sont pas retirés, cela peut entraîner de grosses vibrations, des bruits et des dysfonctionnements.

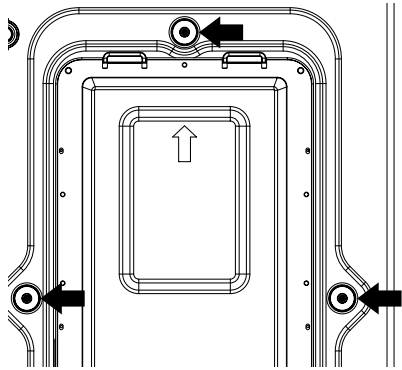

2. Dévissez les 3 boulons avec la clé hexagonale de 10 mm, une tricoise ou un tournevis à pointe cruciforme. Conservez les 3 boulons pour le moment.
 - Lors du transport de l'appareil, les boulons de transit seront réutilisés.

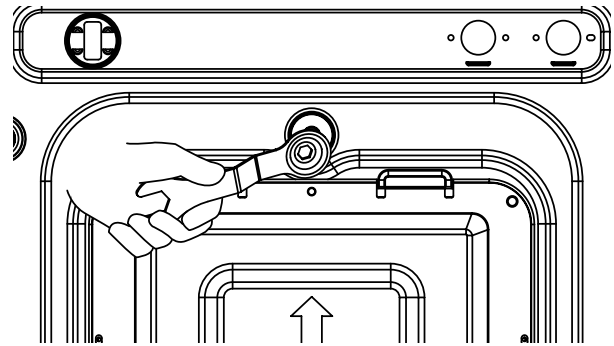

3. Fermez les orifices avec les porte-bouchons fournis.

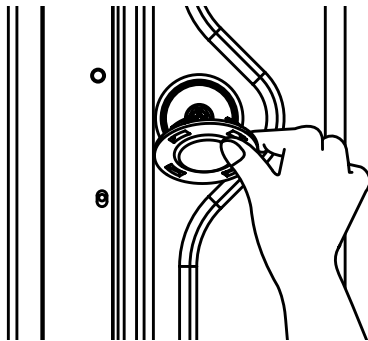

Emplacement du lave-linge

- Contrôlez le lieu où le lave-linge sera installé. Veillez à avoir tout le nécessaire pour une installation correcte.
- Ne pas placer ou entreposer votre lave-linge sous 0°C (32°F) afin d'éviter des dommages dus au gel.
- Ne jamais placer ou entreposer de produits de lessive au sommet du lave-linge.
- Installez le lave-linge sur un sol solide et horizontal.

Si le lave-linge est installé sur un sol inadapté, il sera très bruyant et vibrera énormément et cela entraînera un dysfonctionnement. Si le lave-linge n'est pas nivelé, réglez le pied vers le haut ou vers le bas pour une installation horizontale.
- Les voies d'aération ne doivent pas être obstruées par de la moquette si le lave-linge est installé sur un sol recouvert de moquette.
- Prévoyez un espace (à droite et à gauche : 2 cm, à l'arrière : 10 cm).
- En cas d'installation encastrée, la distance entre le sommet du lave-linge et la base de la plaque supérieure doit être au moins de 3 mm.

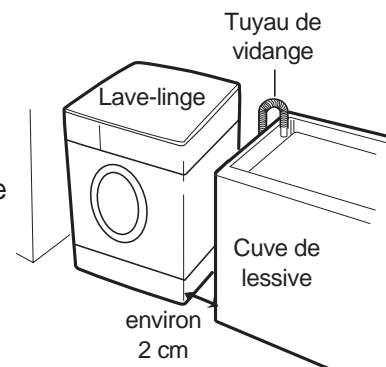

RACCORD DU TUYAU D'ARRIVÉE

Raccorder le lave-linge aux conduites principales d'eau avec des tuyaux neufs et ne pas réutiliser des tuyaux usagés.



Dans le cas d'une soupape d'arrivée d'eau unique, raccordez le tuyau d'arrivée au robinet d'eau froide.

Option : veillez à ne pas confondre l'arrivée d'eau chaude et l'arrivée d'eau froide.

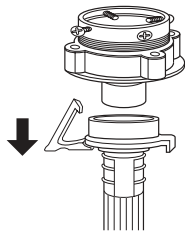
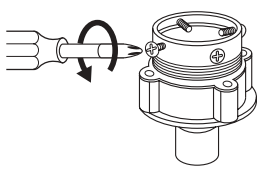
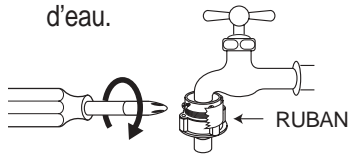
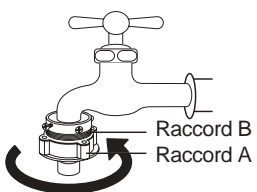
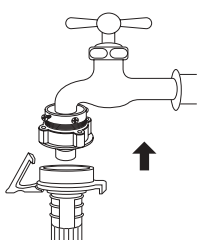
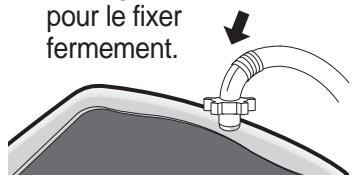
Pour un robinet standard

<p>① Retirez le collier du tuyau d'arrivée pour le séparer de l'adaptateur pour robinet d'eau.</p> 	<p>② Desserrez correctement les quatre vis lors de l'installation au robinet d'eau.</p> 	<p>③ Fixez l'adaptateur pour robinet d'eau au robinet d'eau et serrez uniformément les quatre vis tout en poussant l'adaptateur vers le haut pour que la garniture en caoutchouc soit fermement fixée au robinet d'eau.</p> 
<p>④ Retirez le ruban et vissez fermement le raccord B dans le raccord A.</p> 	<p>⑤ Raccordez le tuyau d'arrivée à l'adaptateur pour robinet d'eau en tirant vers le bas sur le collier de l'extrémité du tuyau.</p> 	<p>⑥ Raccordez l'adaptateur pour tuyau d'arrivée à l'arrivée d'eau du lave-linge en le faisant tourner dans le sens des aiguilles d'une montre pour le fixer fermement.</p>  <ul style="list-style-type: none"> • Veuillez contrôler la garniture en caoutchouc à l'intérieur de l'adaptateur pour tuyau d'arrivée.

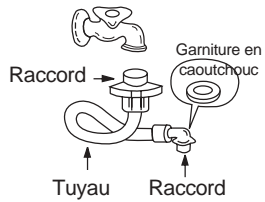
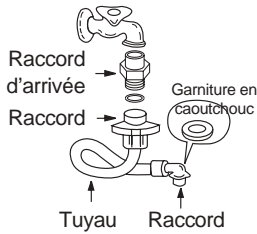
Pour un robinet en forme de vis

<p>① Raccordez le tuyau d'arrivée au robinet d'eau en vissant fermement le raccord.</p> 	<p>② Si nécessaire, raccordez le raccord d'arrivée fourni.</p> 	<p>③ Insérez l'adaptateur pour tuyau d'arrivée dans l'admission d'eau du lave-linge et tournez-le pour le fixer.</p>  <p>* Vérifiez la garniture dans l'admission.</p>
---	--	---

CONDITIONS ÉLECTRIQUES REQUISES

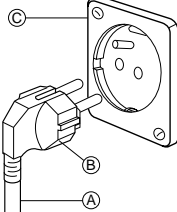
AVERTISSEMENT	Danger de choc électrique : Le non-respect de ces instructions peut entraîner la mort ou des blessures graves.	
	<ul style="list-style-type: none"> • Une mise à la terre est requise sur ce lave-linge. • S'il ne correspond pas à la prise, faites installer une prise appropriée par un électricien qualifié. 	<ul style="list-style-type: none"> • Ne pas mettre une conduite de gaz à la terre. • Ne pas changer la fiche du cordon d'alimentation. • Vérifiez avec un électricien qualifié si vous n'êtes pas sûr(e) de la mise à la terre correcte du lave-linge.
Méthode de mise à la terre recommandée		
	<p>Pour votre sécurité personnelle, ce lave-linge doit être mis à la terre. Ce lave-linge est équipé d'un cordon d'alimentation 'A' qui comporte une fiche de mise à la terre 'B'. Pour minimiser les risques éventuels de chocs électriques, il faut brancher le cordon dans une prise murale homologuée de mise à la terre 'C'. En l'absence de prise murale homologuée, le client est personnellement responsable et il a l'obligation de faire installer la prise murale de mise à la terre appropriée par un électricien qualifié</p>	

Système de vidange

- N'oubliez jamais d'installer le tuyau de vidange avant d'opérer votre lave-linge.
- Ouvrez le carton d'emballage, le tuyau de vidange est attaché dans le tambour.
- Raccordez le tuyau de vidange est trop long, n'essayez pas de le rentrer dans le lave-linge.
- La cuve à lessive ci doit mesurer entre 60 cm et 100 cm de hauteur par rapport à la base du lave-linge.

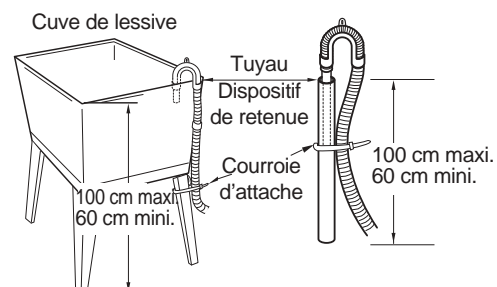
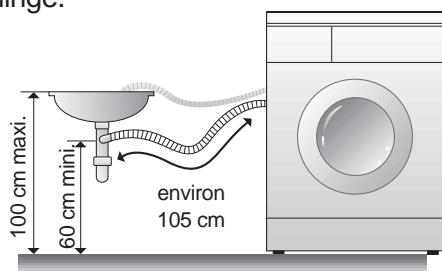

- Lors de l'installation du tuyau de vidange à la cuve (lavabo), fixez-le fermement avec une corde.
- Une fixation appropriée du tuyau de vidange protégera le sol contre des dommages suite à des fuites d'eau.
- Si le tuyau de vidange est trop long, n'essayez pas de le rentrer dans le lave-linge. Ceci entraînerait des bruits anormaux.

Réglage du niveau

- ① Si le lave-linge est installé sur un sol inadapté, il sera très bruyant et vibrera énormément et cela entraînera un dysfonctionnement.



② Réglez le niveau du lave-linge à l'aide des pieds réglables.

- Veuillez vérifier s'il y a un espace entre les quatre pieds réglables et le sol.
- Réglez le niveau du lave-linge en faisant tourner les pieds réglables. Et assurez-vous que le lave-linge ne vacille pas.
- Après le réglage, serrez les écrous de fixation pour que le lave-linge maintienne le réglage.

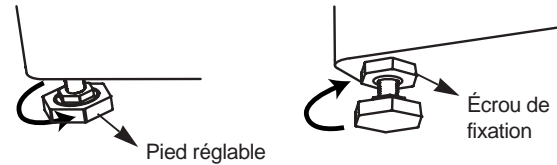

③ Veillez à ce que le lave-linge ne vacille pas lorsque vous appuyez sur les quatre coins de la plaque supérieure du lave-linge.

REMARQUE

Le lave-linge ne devrait pas vaciller et les pieds de réglage devraient s'appuyer fermement au sol.

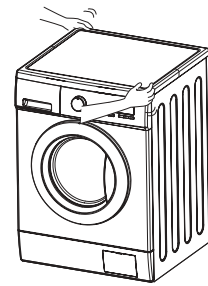

FONCTIONNEMENT DE VOTRE LAVE-LINGE

Pour obtenir des performances de lavage optimales, vous devez correctement opérer votre lave-linge. Cette section vous donne ces informations importantes.

Préparation des vêtements au lavage

- | | |
|--|---|
| <ul style="list-style-type: none"> • Fermez les fermetures éclair, bouton-pression et les crochets pour éviter d'accrocher les autres articles. Retirez les épingles, les boucles et autres objets durs pour éviter de rayer l'intérieur du lave-linge. • Videz les poches et retournez-les. | <ul style="list-style-type: none"> • Rallongez les poignets et retournez les tricotés synthétiques pour éviter les boulochages. • Nouez les ficelles et les écharpes pour éviter des enchevêtrements. • Traitez les taches. (Consultez « Élimination des taches » page 23) |
|--|---|

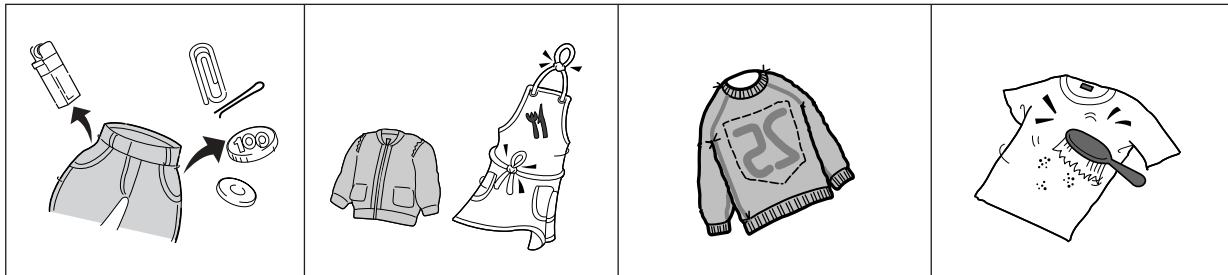

Tri

- Séparez les articles très sales des autres, même s'ils seraient normalement lavés ensemble.
- Séparez les couleurs sombres des couleurs claires, les articles grand teint et les articles non grand teint.

Salissures (importantes, normales, légères) Séparez les vêtements selon la qualité de salissures.
Couleur (blanc, clair, sombre) Séparez les vêtements blancs des vêtements colorés.
Peluche (producteurs, collecteurs de peluche)
Lavez séparément les producteurs de peluches et les collecteurs de peluches.

Chargement

- Mettez librement les articles dans le lave-linge. Pour un lavage optimal et sans plis, les articles doivent se déplacer facilement dans l'eau de lavage.
- Chargez correctement le lave-linge et sélectionnez le réglage approprié de la taille de chargement. Une surcharge et une sélection de réglage trop faible pour le lave-linge peuvent :
 - Entraîner un nettoyage médiocre
 - Augmenter les plis
 - Créer un excès de peluches
 - User les articles plus rapidement (en raison du boulochage)
- Mélanger de grands et petits articles dans chaque chargement. Chargez de manière homogène pour maintenir l'équilibre du lave-linge. Un chargement déséquilibré peut faire vibrer le lave-linge en cours d'essorage.
- Réduisez le temps de lavage si vous utilisez un réglage de chargement de petite taille. Un chargement ne contenant que quelques petits articles nécessite un temps de lavage réduit.
- Utilisez un réglage de grande taille de chargement pour réduire les plis sur les vêtements à pressage permanent et sur certains tricotés synthétiques. Ces articles doivent avoir plus d'espace pour se déplacer dans l'eau que des articles lourds. (serviettes, jeans)

Ajout de détergent

① Tiroir de détergent.

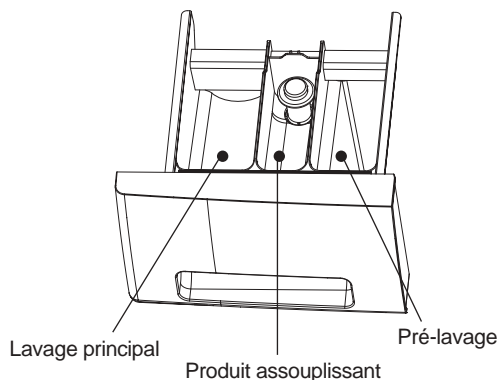

② Ajout de produit assouplissant

- Si vous le souhaitez, ajouter une dose de produit assouplissant dans l'entrée pour produit assouplissant.
- Versez dans le distributeur la quantité de produit assouplissant liquide recommandée sur l'emballage.
- Ne pas dépasser la ligne maximale de remplissage. Un remplissage excessif peut entraîner une distribution précoce du produit assouplissant, ce qui pourrait tacher les vêtements.
- Ne pas ouvrir le tiroir de détergent en cours d'alimentation en eau.
- Évitez de verser du produit assouplissant directement sur les vêtements.

- Veuillez n'utiliser que du détergent en poudre pour le lave-linge à hublot frontal.
- Veuillez utiliser la quantité appropriée de détergent conformément aux instructions du fabricant du détergent.
- L'utilisation d'une plus grande quantité de détergent peut générer beaucoup d'eau de lessive et surcharger le moteur. Par ailleurs, cela réduirait les performances de lavage et de rinçage.

LES FONCTIONS DU PANNEAU DE COMMANDE

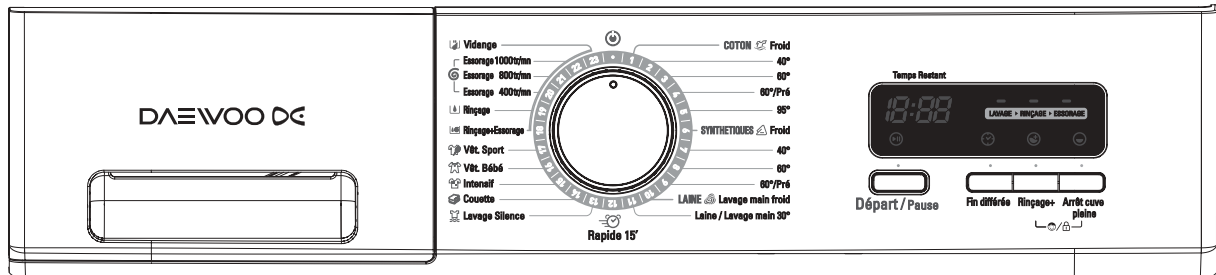

	<p>Sélecteur de programmes</p> <p>Pour allumer et éteindre le lave-linge et pour sélectionner les programmes. Vous pouvez sélectionner la séquence de votre choix en faisant tourner le sélecteur de programmes.</p> <p>Pour des d'informations plus détaillées, veuillez vous reporter aux pages 11 à 20. Peut se tourner dans les deux sens.</p> <p>Vous pouvez couper le courant en tournant le sélecteur de programmes à 12 heures. Même si le sélecteur de programmes tourne en cours de fonctionnement d'un programme, ce dernier n'est pas modifié (sauf pour off).</p>
	<p>Le fonctionnement et un arrêt temporaire se répètent comme si l'on avait appuyé dessus. Lorsque vous souhaitez changer de programme de fonctionnement : Appuyez sur le bouton 'Start/Hold' (démarrage/attente) → sélectionnez le programme à changer → appuyez à nouveau sur le bouton 'Start/Hold'.</p>
	<p>Rinse+ (rinçage+)</p> <ul style="list-style-type: none"> • Sert à ajouter un rinçage, ce qui peut aider à éliminer les traces de résidu de détergent. • Sélectionnez la fonction Rinse+ pour augmenter le temps et l'eau de rinçage. • L'option Rinse+ peut être sélectionnée avec tous les programmes, sauf les programmes Rinse (rinçage), Spin (essorage) et Drain (vidange).
	<p>Sans rinçage</p> <ul style="list-style-type: none"> • Cette fonction laisse les vêtements dans l'eau du lave-linge après un rinçage sans effectuer d'essorage • Pour lancer une vidange ou un essorage après la fin de la fonction Rinse Hold (sans essorage), utilisez le sélecteur de programmes (programme Drain (vidange) ou Spin (essorage)). • L'option Rinse Hold peut être sélectionnée avec tous les programmes, sauf le programme Drain (vidange).
	<p>Time Delay (temporisation)</p> <ul style="list-style-type: none"> • Peut servir à prédéfinir l'heure du lavage • Il est possible de définir entre 1 heure et 12 heures. • La fonction 'Time Delay' est disponible avec tous les programmes.
	<p>Child Lock Mode (mode verrou enfant)</p> <ul style="list-style-type: none"> • Utilisez cette fonction si vous souhaitez empêcher des accidents dus à la manipulation du lave-linge par des enfants. • En cours de fonctionnement du lave-linge, appuyez simultanément sur les boutons 'Rinse+' et 'Rinse Hold'. • Dans le mode verrou enfant, aucun bouton ne fonctionne, sauf off . • Dans le mode verrou enfant, appuyez simultanément sur les boutons 'Rinse+' et 'Rinse Hold' pour activer ou désactiver le verrou enfant. • Pour modifier le programme souhaité en mode verrou enfant : <ol style="list-style-type: none"> 1. Ré-appuyez simultanément sur les boutons 'Rinse+' et 'Rinse Hold'. 2. Appuyez sur le bouton Start/Hold. 3. Sélectionnez le programme de votre choix et ré-appuyez sur le bouton Start/Hold (démarrage/attente). • Le mode verrou enfant sera annulé lorsque le lave-linge sera mis hors tension off .

PROCÉDURE DE LAVAGE ET SÉLECTION DES PROGRAMMES

1. SÉLECTION DES PROGRAMMES

- Sélectionnez le programme que vous souhaitez utiliser en tournant le sélecteur de programmes vers la droite ou vers la gauche.
- Si nécessaire, appuyez sur les boutons d'options (Rinse+ (rinçage+), Rinse Hold (sans essorage) ou Time Delay (temporisation)).
- Appuyez sur le bouton Start/Hold (démarrage/attente).

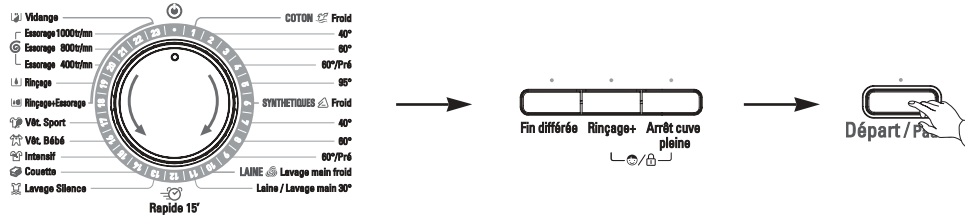

2. LAVAGE RESERVE

- Il est possible de définir entre 1 heure et 12 heures.
Exemple : réserver un lavage complet dans 8 heures.
- Procédure pour appuyer sur le bouton.



- * A chaque fois que vous appuyez une fois sur le bouton, la temporisation avance d'une heure.
- La réservation est terminée.
- Si vous souhaitez contrôler le programme sélectionné, appuyez à nouveau sur le bouton 'Start/Hold' (démarrage/attente).
- Préparation du lavage avant la temporisation :
- Ouvrez le robinet d'eau.
- Chargez le linge et fermez la porte.
- Placez le détergent et le produit assouplissant dans le tiroir de détergent.
- Pour annuler la temporisation, tournez le sélecteur de programmes sur off (🔌).

3. ESSORAGE SEULEMENT

- Sélectionnez la vitesse d'essorage en tournant le sélecteur de programmes.
Vous pouvez sélectionner les programmes d'essorage en tournant le sélecteur de programmes.
- Appuyez sur le bouton Start/Hold (démarrage/attente).

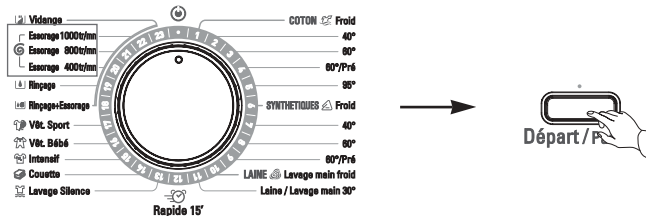





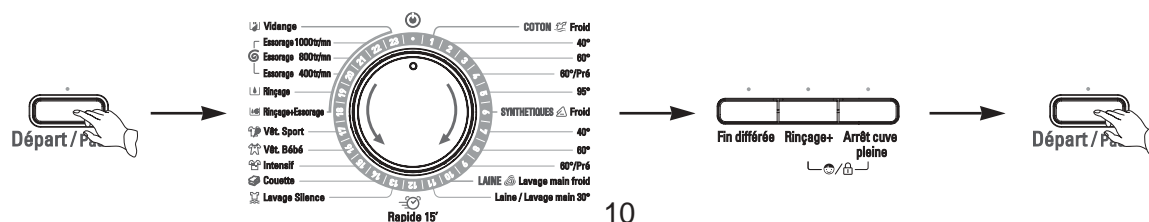



4. CHANGING THE PROGRAM

- If you have accidentally selected the wrong program, follows next procedure.
- Press the Start/Hold button.
- Turn the program selector to OFF (🔌) (over 1 sec) and reselect the desired program by using the program selector.
- If required, select the option(s). And press the Start/Hold button.



4. FONCTION

- Programmes recommandés selon le type de linge

Programme	Type de tissu	Temp. appropriée	Option	Chargement maxi.
 coton	Vérifiez d'abord si le linge est lavable en machine. (coton blanc, literie, serviettes et draps....)	60°C (60°C/Pré, 95°C)	Rinçage+ , sans essorage Time Delay	Caractéristique s nominales
	Vêtements grand teint (chemises, chemises de nuit, pyjamas...) et cotons blancs légèrement salis (sous-vêtements, ...)	40°C (froid, 60°C/Pré)	Rinçage+, sans essorage Time Delay	Caractéristique s nominales
 synthétiques	Polyamide, acrylique, polyester.	40°C (froid, 60°C, 60°C/Pré)	Rinçage+, sans essorage Time Delay	Moins de 1,5 kg
 laine lavage à la main	Lainages lavables en machine avec de la laine neuve pure seulement.	Froid (30°C)	-	Moins de 1,0 kg
	Linge délicat marqué 'Lavage à la main' et laine.			
 cycle rapide de 15 min.	Linge de couleur légèrement sali.	-	Rinçage+, sans essorage Time Delay	Moins de 1,0 kg
 lavage silencieux	Linge légèrement sali avec vitesse d'essorage lente.	-	Rinçage+, sans essorage Time Delay	Moins de 1,0 kg
 volumineux	Grands articles et linge volumineux. (couverture, rideau, tapis, etc. ...)	-	Rinçage+, sans essorage Time Delay	Moins de 2,5 kg
 intensif	Linge très sale.	-	Rinçage+, sans essorage Time Delay	Caractéristique s nominales
 linge de bébé	Vêtements pour bébé.	-	Rinçage+, sans essorage Time Delay	Moins de 1,0 kg
 vêtements de sport	Salissures légères et linge fin.	-	Rinçage+, sans essorage Time Delay	Caractéristique s nominales

- Rinse+ (rinçage+) : Sert à ajouter un rinçage supplémentaire, ce qui peut aider à éliminer les traces de résidus de détergent.
- Rinse Hold (sans essorage) : Cette fonction laisse les vêtements dans l'eau du lave-linge après un rinçage sans effectuer d'essorage. L'option Rinse Hold peut être sélectionnée avec tous les programmes, sauf le programme Drain (vidange).

* PROGRAMMES COTON

1	<p>Mettez le linge dans le tambour. Placez le détergent et le produit assouplissant dans le tiroir de détergent. Fermez ensuite la porte.</p> <ul style="list-style-type: none"> Placez le détergent dans les compartiments de lavage principal et de pré-lavage du tiroir de détergent. Le produit assouplissant doit être sous le niveau 'MAX' (maximum). Ne placez le détergent dans le compartiment de pré-lavage que si vous sélectionnez 'COTTON 60°C/Pre' (coton 60°C/pré-lavage). Si vous souhaitez utiliser de l'eau de Javel, mettez-en dans le compartiment de lavage principal avec le détergent.
2	<p>Sélectionnez le programme 'COTTON' (coton) de votre choix à l'aide du sélecteur de programmes.</p> <ul style="list-style-type: none"> Programmes coton : COTTON Cold (coton froid), 40°, 60°, 60°/Pré, 95°. Un essorage à '800' rpm et un rinçage '3' fois sont automatiquement sélectionnés.
3	<p>Si vous souhaitez ajouter des options de lavage (Rinse+ (rinçage+), Rinse Hold (sans essorage), Time Delay (temporisation)), appuyez sur chaque bouton.</p>
4	<p>Appuyez sur le bouton Start/Hold (démarrage/attente).</p> <ul style="list-style-type: none"> La porte est verrouillée. En détectant le poids du linge et par l'alimentation en eau de lavage, la machine commence à laver.

Remarque

- Si vous souhaitez changer le réglage en cours de fonctionnement, appuyez sur le bouton 'Start/Hold' (démarrage/attente) pour suspendre le fonctionnement et appuyez sur le bouton de votre choix.
- Avec les programmes coton, il est possible de sélectionner les options 'Rinse+' (rinçage+), 'Rinse Hold' (sans essorage) et 'Time Delay' (temporisation).

Mise en garde !

- Si vous sélectionnez le programme 'COTTON 95°' (coton 95°C), de l'eau froide est fournie avant la vidange du lavage principal. Ceci vise à protéger l'utilisateur contre des risques de blessure par brûlure, en réduisant la température de l'eau de lavage très chaude au lieu de la vider directement. Ce n'est donc pas un dysfonctionnement. (Faites attention avec l'eau de vidange, car elle peut être encore très chaude même si la température est réduite).

* PROGRAMMES SYNTHÉTIQUES

1	<p>Mettez le linge dans le tambour. Placez le détergent et le produit assouplissant dans le tiroir de détergent. Fermez ensuite la porte.</p> <ul style="list-style-type: none"> • Placez le détergent dans les compartiments de lavage principal et de pré-lavage du tiroir de détergent. Le produit assouplissant doit être sous le niveau 'MAX' (maximum). • Ne placez le détergent dans le compartiment de pré-lavage que si vous sélectionnez 'SYNTHETICS 60°C/Pre' (synthétiques 60°C/pré-lavage). • Si vous souhaitez utiliser de l'eau de Javel, mettez-en dans le compartiment de lavage principal avec le détergent.
2	<p>Sélectionnez le programme 'SYNTHETICS' (synthétiques) de votre choix à l'aide du sélecteur de programmes.</p> <ul style="list-style-type: none"> • Programmes synthétiques : SYNTHETICS Cold (synthétiques froid), 40°, 60°, 60°/Pré. • Un essorage à '800' rpm et un rinçage '3' fois sont automatiquement sélectionnés.
3	<p>Si vous souhaitez ajouter des options de lavage (Rinse+ (rinçage+), Rinse Hold (sans essorage), Time Delay (temporisation)), appuyez sur chaque bouton.</p>
4	<p>Appuyez sur le bouton Start/Hold (démarrage/attente).</p> <ul style="list-style-type: none"> • La porte est verrouillée. En détectant le poids du linge et par l'alimentation en eau de lavage, la machine commence à laver.

Remarque

- Si vous souhaitez changer le réglage en cours de fonctionnement, appuyez sur le bouton 'Start/Hold' (démarrage/attente) pour suspendre le fonctionnement et appuyez sur le bouton de votre choix.
- Avec les programmes synthétiques, il est possible de sélectionner les options 'Rinse+' (rinçage+), 'Rinse Hold' (sans essorage) et 'Time Delay' (temporisation).
- La quantité de linge appropriée pour le programme synthétiques est inférieure à 1.5 kg.

* PROGRAMMES LAINE / LAVAGE A LA MAIN

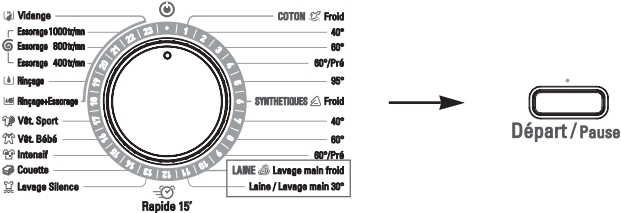
1	<p>Mettez le linge dans le tambour. Placez le détergent et le produit assouplissant dans le tiroir de détergent. Fermez ensuite la porte.</p> <ul style="list-style-type: none"> Placez le détergent dans le compartiment de lavage principal du tiroir de détergent. Le produit assouplissant doit être sous le niveau 'MAX' (maximum).
2	<p>Sélectionnez le programme 'WOOL / Hand Wash' (laine / lavage à la main) à l'aide du sélecteur de programmes.</p> <ul style="list-style-type: none"> Vérifiez d'abord si le linge est lavable en machine. Utilisez le programme Hand Wash (lavage à la main) pour du linge marqué 'Lavage à la main' sur l'étiquette d'entretien. Programmes Wool/Hand Wash (laine / lavage à la main) : WOOL/Hand Wash Cold (laine/lavage à la main froid), 30°. Un essorage à '400' rpm et un rinçage '2' fois sont automatiquement sélectionnés.
3	<p>Appuyez sur le bouton Start/Hold (démarrage/attente).</p> <ul style="list-style-type: none"> La porte est verrouillée. En détectant le poids du linge et par l'alimentation en eau de lavage, la machine commence à laver.
	

Remarque

- Si vous souhaitez changer le réglage en cours de fonctionnement, appuyez sur le bouton 'Start/Hold' (démarrage/attente) pour suspendre le fonctionnement et appuyez sur le bouton de votre choix.
- La vitesse d'essorage de 400 rpm est automatiquement sélectionnée avec le programme WOOL/Hand Wash (laine/lavage à la main) pour éviter d'endommager le linge.
- Avec les programmes laine/lavage à la main, il est possible de sélectionner les options 'Rinse+' (rinçage+), 'Rinse Hold' (sans essorage) et 'Time Delay' (temporisation).
- La quantité de linge appropriée pour le programme laine/lavage à la main est inférieure à 1,0 kg.
- N'utilisez qu'un détergent spécial pour la laine.
(Comme le détergent neutre spécial pour la laine crée beaucoup de bulles, utilisez la quantité appropriée).

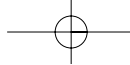

* PROGRAMME DE CYCLE RAPIDE DE 15 MINUTES

1	<p>Mettez le linge dans le tambour. Placez le détergent et le produit assouplissant dans le tiroir de détergent. Fermez ensuite la porte.</p> <ul style="list-style-type: none"> • Placez le détergent dans le compartiment de lavage principal du tiroir de détergent. Le produit assouplissant doit être sous le niveau 'MAX' (maximum). • Si vous souhaitez utiliser de l'eau de Javel, mettez-en dans le compartiment de lavage principal avec le détergent.
2	<p>Sélectionnez le programme 'Quick 15' (cycle rapide de 15 minutes) à l'aide du sélecteur de programmes.</p> <ul style="list-style-type: none"> • Une température de lavage 'Cold' (froid), un essorage à '800' rpm et un rinçage '1' fois sont automatiquement sélectionnés.
3	<p>Si vous souhaitez ajouter des options de lavage (Rinse+ (rinçage+), Rinse Hold (sans essorage), Time Delay (temporisation)), appuyez sur chaque bouton.</p>
4	<p>Appuyez sur le bouton Start/Hold (démarrage/attente).</p> <ul style="list-style-type: none"> • La porte est verrouillée. En détectant le poids du linge et par l'alimentation en eau de lavage, la machine commence à laver.

Remarque

- Si vous souhaitez changer le réglage en cours de fonctionnement, appuyez sur le bouton 'Start/Hold' (démarrage/attente) pour suspendre le fonctionnement et appuyez sur le bouton de votre choix.
- Avec le programme de cycle rapide de 15 minutes, il est possible de sélectionner les options 'Rinse+' (rinçage+), 'Rinse Hold' (sans essorage) et 'Time Delay' (temporisation).
- La quantité de linge appropriée pour le programme de cycle rapide de 15 minutes est inférieure à 1,0 kg.

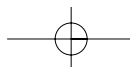

* PROGRAMME DE LAVAGE SILENCIEUX

1	<p>Mettez le linge dans le tambour. Placez le détergent et le produit assouplissant dans le tiroir de détergent. Fermez ensuite la porte.</p> <ul style="list-style-type: none"> Placez le détergent dans le compartiment de lavage principal du tiroir de détergent. Le produit assouplissant doit être sous le niveau 'MAX' (maximum). Si vous souhaitez utiliser de l'eau de Javel, mettez-en dans le compartiment de lavage principal avec le détergent.
2	<p>Sélectionnez le programme 'Silence Wash' (lavage silencieux) à l'aide du sélecteur de programmes.</p> <ul style="list-style-type: none"> Une température de lavage 'Cold' (froid), un essorage à '400' rpm et un rinçage '3' fois sont automatiquement sélectionnés.
3	<p>Si vous souhaitez ajouter des options de lavage (Rinse+ (rinçage+), Rinse Hold (sans essorage), Time Delay (temporisation)), appuyez sur chaque bouton.</p>
4	<p>Appuyez sur le bouton Start/Hold (démarrage/attente).</p> <ul style="list-style-type: none"> La porte est verrouillée. En détectant le poids du linge et par l'alimentation en eau de lavage, la machine commence à laver.

Remarque

- Si vous souhaitez changer le réglage en cours de fonctionnement, appuyez sur le bouton 'Start/Hold' (démarrage/attente) pour suspendre le fonctionnement et appuyez sur le bouton de votre choix.
- La vitesse d'essorage de 400 rpm est automatiquement sélectionnée avec le programme Silence Wash (lavage silencieux) pour réduire le bruit de la machine.
- Avec le programme de lavage silencieux, il est possible de sélectionner les options 'Rinse+' (rinçage+), 'Rinse Hold' (sans essorage) et 'Time Delay' (temporisation).

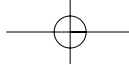

* PROGRAMME VOLUMINEUX

1	<p>Mettez le linge dans le tambour. Placez le détergent et le produit assouplissant dans le tiroir de détergent. Fermez ensuite la porte.</p> <ul style="list-style-type: none"> • Placez le détergent dans le compartiment de lavage principal du tiroir de détergent. Le produit assouplissant doit être sous le niveau 'MAX' (maximum). • Si vous souhaitez utiliser de l'eau de Javel, mettez-en dans le compartiment de lavage principal avec le détergent.
2	<p>Sélectionnez le programme 'Bulky' (volumineux) à l'aide du sélecteur de programmes.</p> <ul style="list-style-type: none"> • Une température de lavage '60°C', un essorage à '800' rpm et un rinçage '3' fois sont automatiquement sélectionnés.
3	<p>Si vous souhaitez ajouter des options de lavage (Rinse+ (rinçage+), Rinse Hold (sans essorage), Time Delay (temporisation)), appuyez sur chaque bouton.</p>
4	<p>Appuyez sur le bouton Start/Hold (démarrage/attente).</p> <ul style="list-style-type: none"> • La porte est verrouillée. En détectant le poids du linge et par l'alimentation en eau de lavage, la machine commence à laver.

Remarque

- Si vous souhaitez changer le réglage en cours de fonctionnement, appuyez sur le bouton 'Start/Hold' (démarrage/attente) pour suspendre le fonctionnement et appuyez sur le bouton de votre choix.
- Avec le programme volumineux, il est possible de sélectionner les options 'Rinse+' (rinçage+), 'Rinse Hold' (sans essorage) et 'Time Delay' (temporisation).

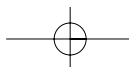

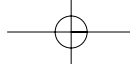

* PROGRAMME INTENSIF

1	<p>Mettez le linge dans le tambour. Placez le détergent et le produit assouplissant dans le tiroir de détergent. Fermez ensuite la porte.</p> <ul style="list-style-type: none"> Placez le détergent dans les compartiments de lavage principal et de pré-lavage du tiroir de détergent. Le produit assouplissant doit être sous le niveau 'MAX' (maximum). Si vous souhaitez utiliser de l'eau de Javel, mettez-en dans le compartiment de lavage principal avec le détergent.
2	<p>Sélectionnez le programme 'Intensive' (intensif) à l'aide du sélecteur de programmes.</p> <ul style="list-style-type: none"> Le processus de pré-lavage, une température de lavage '60°C', un essorage à '1 000' rpm et un rinçage '3' fois sont automatiquement sélectionnés.
3	<p>Si vous souhaitez ajouter des options de lavage (Rinse+ (rinçage+), Rinse Hold (sans essorage), Time Delay (temporisation)), appuyez sur chaque bouton.</p>
4	<p>Appuyez sur le bouton Start/Hold (démarrage/attente).</p> <ul style="list-style-type: none"> La porte est verrouillée. En détectant le poids du linge et par l'alimentation en eau de lavage, la machine commence à laver.

Remarque

- Si vous souhaitez changer le réglage en cours de fonctionnement, appuyez sur le bouton 'Start/Hold' (démarrage/attente) pour suspendre le fonctionnement et appuyez sur le bouton de votre choix.
- Avec le programme intensif, il est possible de sélectionner les options 'Rinse+' (rinçage+), 'Rinse Hold' (sans essorage) et 'Time Delay' (temporisation).

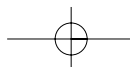

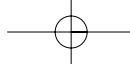

* PROGRAMME DE LINGE DE BÉBÉ

1	<p>Mettez le linge dans le tambour. Placez le détergent et le produit assouplissant dans le tiroir de détergent. Fermez la porte.</p> <ul style="list-style-type: none"> Placez le détergent dans les compartiments de lavage principal et de pré-lavage du tiroir de détergent. Le produit assouplissant doit être sous le niveau 'MAX' (maximum). Si vous souhaitez utiliser de l'eau de Javel, mettez-en dans le compartiment de lavage principal avec le détergent.
2	<p>Sélectionnez le programme 'Baby Care' (linge de bébé) à l'aide du sélecteur de programmes.</p> <ul style="list-style-type: none"> Le processus de pré-lavage, une température de lavage '95°C', un essorage à '600' rpm et un rinçage '3' fois sont automatiquement sélectionnés.
3	<p>Si vous souhaitez ajouter des options de lavage (Rinse+ (rinçage+), Rinse Hold (sans essorage), Time Delay (temporisation)), appuyez sur chaque bouton.</p>
4	<p>Appuyez sur le bouton Start/Hold (démarrage/attente).</p> <ul style="list-style-type: none"> La porte est verrouillée. En détectant le poids du linge et par l'alimentation en eau de lavage, la machine commence à laver.

Remarque

- Si vous souhaitez changer le réglage en cours de fonctionnement, appuyez sur le bouton 'Start/Hold' (démarrage/attente) pour suspendre le fonctionnement et appuyez sur le bouton de votre choix.
- Avec le programme intensif, il est possible de sélectionner les options 'Rinse+' (rinçage+), 'Rinse Hold' (sans essorage) et 'Time Delay' (temporisation).

Mise en garde !

- Si vous sélectionnez le programme 'Baby Care' (linge de bébé), de l'eau froide est fournie avant la vidange du lavage principal.
Ceci vise à protéger l'utilisateur contre des risques de blessure par brûlure, en réduisant la température de l'eau de lavage très chaude au lieu de la vidanger directement. Ce n'est donc pas un dysfonctionnement.
(Faites attention avec l'eau de vidange, car elle peut être encore très chaude même si la température est réduite).

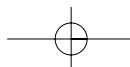

* PROGRAMME VÊTEMENTS DE SPORT

1	<p>Mettez le linge dans le tambour. Placez le détergent et le produit assouplissant dans le tiroir de détergent. Fermez la porte.</p> <ul style="list-style-type: none"> Placez le détergent dans le compartiment de lavage principal du tiroir de détergent. Le produit assouplissant doit être sous le niveau 'MAX' (maximum).
2	<p>Sélectionnez le programme 'Sports Wear' (vêtements de sport) à l'aide du sélecteur de programmes.</p> <ul style="list-style-type: none"> Une température de lavage 'Cold' (froid), un essorage à '800' rpm et un rinçage '2' fois sont automatiquement sélectionnés.
3	<p>Si vous souhaitez ajouter des options de lavage (Rinse+ (rinçage+), Rinse Hold (sans essorage), Time Delay (temporisation)), appuyez sur chaque bouton.</p>
4	<p>Appuyez sur le bouton Start/Hold (démarrage/attente).</p> <ul style="list-style-type: none"> La porte est verrouillée. En détectant le poids du linge et par l'alimentation en eau de lavage, la machine commence à laver.

Remarque

- Si vous souhaitez changer le réglage en cours de fonctionnement, appuyez sur le bouton 'Start/Hold' (démarrage/attente) pour suspendre le fonctionnement et appuyez sur le bouton de votre choix.
- Avec le programme de vêtements de sport, il est possible de sélectionner les options 'Rinse+' (rinçage+), 'Rinse Hold' (sans essorage) et 'Time Delay' (temporisation).

ENTRETIEN

Un entretien approprié de votre lave-linge peut prolonger sa durée de vie. Cette section présente les procédures d'entretien appropriées à effectuer en toute sécurité sur votre lave-linge.

Nettoyage de votre lave-linge

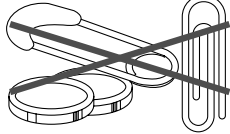
Extérieur	Intérieur
<p>En cas d'éclaboussures de détergent, de javellisant et d'autres produits, essuyez-les à l'aide d'un chiffon doux et humide ou d'une éponge. A l'occasion, essuyez l'extérieur du lave-linge pour qu'elle garde un aspect neuf.</p> 	<p>Nettoyez l'intérieur avec un mélange de 250 ml d'eau de Javel et de 500 ml de détergent. Faites fonctionner le lave-linge sur un cycle complet. Répétez cette procédure si nécessaire.</p>
<p>Ne placez pas d'objets tranchants ou en métal dans votre lave-linge, car ils endommageraient les finitions. Vérifiez les poches pour en retirer épingles, clips, argent, boulons, noix, etc. Ne posez pas ces objets dans votre lave-linge après avoir vidé les poches.</p> 	

Entreposage d'hiver ou précautions en cas de déplacement de la machine

Installez et entreposez votre lave-linge dans un lieu à l'abri du gel. Parce que de l'eau peut rester dans les tuyaux, le gel peut endommager votre lave-linge.

Si vous entreposez ou déplacez votre lave-linge par un temps glacé, hivernez-le.

Pour hiverner le lave-linge	Pour réutiliser le lave-linge
<ul style="list-style-type: none"> • Fermez le robinet d'eau. • Débranchez et vidangez les tuyaux d'arrivée d'eau. • Faites marcher le lave-linge au réglage du cycle de vidange (drain) et d'essorage (spin) (reportez-vous à la page 10) pendant une minute. • Débranchez le cordon d'alimentation. 	<ul style="list-style-type: none"> • Rincez les conduites d'eau et les tuyaux. • Raccordez les tuyaux d'arrivée d'eau. • Ouvrez le robinet d'eau. • Rebranchez le cordon d'alimentation.

En cas de non utilisation prolongée

N'opérez votre lave-linge que lorsque vous êtes chez vous.

Si vous vous absentez ou si vous n'utilisez pas votre lave-linge sur une période prolongée, vous devez :

- Débrancher le cordon d'alimentation ou l'alimentation électrique vers le lave-linge.
- Fermez l'arrivée d'eau vers le lave-linge.

Ceci permet d'éviter des inondations accidentelles (dues à une saute de pression d'eau) en votre absence.

COMMENT NETTOYER LE FILTRE

Nettoyage du filtre d'arrivée d'eau

- Nettoyez le filtre lorsque de l'eau fuit de l'arrivée d'eau.

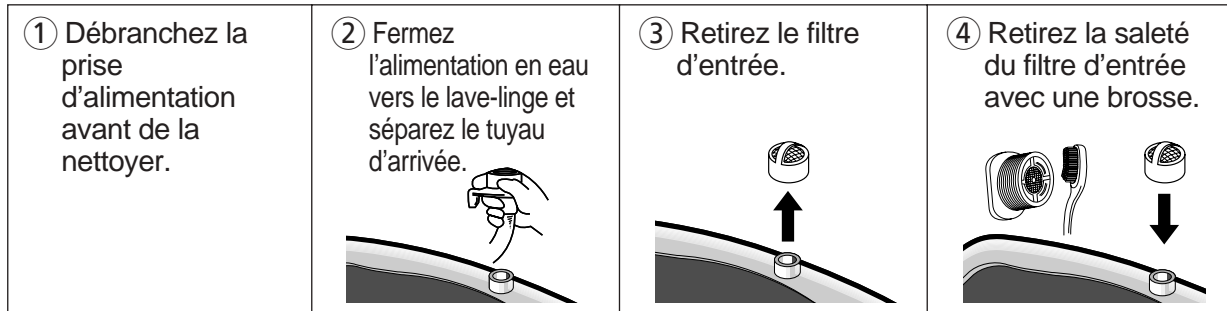

Nettoyage du filtre de vidange

- Ce filtre de vidange sert à filtrer les objets étrangers comme des fils, pièces, boutons, etc..
- Si le filtre de vidange n'est pas nettoyé régulièrement (au bout de 10 utilisations), cela peut entraîner des problèmes de vidange.

MISE EN GARDE : Faites attention lors de la vidange, l'eau peut être chaude.

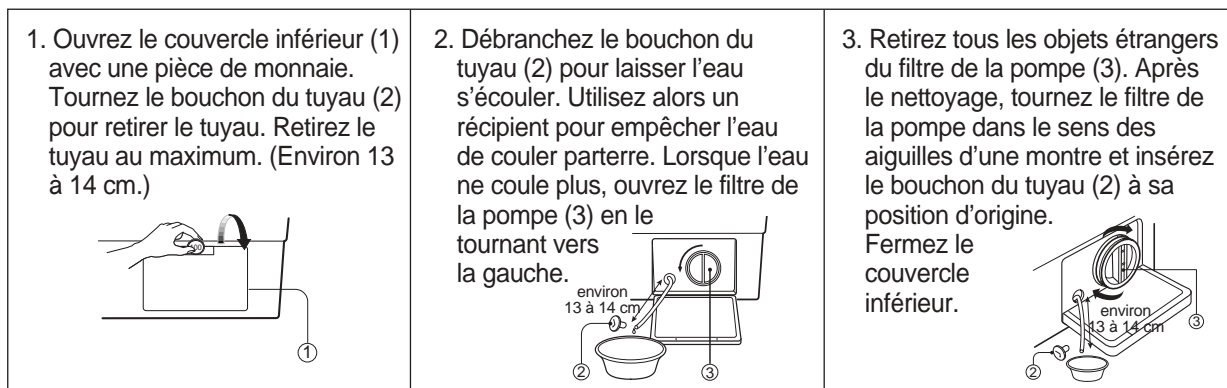

Nettoyage du tiroir de détergent

- En cas d'accumulation de résidus de détergent ou de produits assouplissants :
 - Nettoyez-le au jet d'eau.
 - Au besoin, il est possible de le retirer complètement du lave-linge.

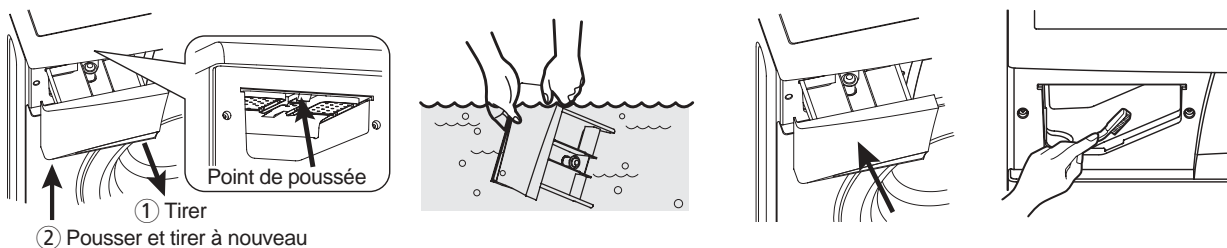

- Les détergents peuvent également s'accumuler dans la cavité. Dans ce cas, la cavité interne doit être nettoyée à la brosse.
- Après le nettoyage, remplacez le tiroir de détergent et lancez un cycle de rinçage à vide.

ÉLIMINATION DES TACHES

Les articles tachés, très sales ou tachés de graisse peuvent nécessiter un pré-lavage ou un trempage pour obtenir de meilleurs résultats.

Le trempage permet d'éliminer les taches de substances protéiques comme le sang, le lait ou la graisse. Le pré-lavage permet de détacher la terre avant un lavage.

Règles d'élimination des taches

- Utilisez de l'eau chaude pour faire tremper ou pré-laver le linge taché. Une eau très chaude risque de fixer les taches.
- La plupart des taches sont plus facile à éliminer quand elles sont fraîches.
- Avant de traiter une tache, il faut savoir de quel type de tache il s'agit, quelle est son ancienneté, le type de tissu et s'il s'agit d'un tissu grand teint (vérifiez l'étiquette d'entretien).
- Un cycle lavage/séchage risque de fixer certaines taches.
- Commencez avec de l'eau froide ou tiède. Une eau très chaude risque de fixer certaines taches.
- Si de l'eau de Javel est recommandée, utilisez-en une qui est sûre pour le tissu concerné.
- Placez la surface de la zone tachée sur une serviette en papier ou un tissu blanc. Appliquez le détachant au dos de la tache. Cela force la tache à sortir du tissu.

Guide pour éliminer les taches

TACHE	À ÉLIMINER
Sang	Rincez immédiatement à l'eau FROIDE. Si la tache reste, faire tremper dans l'eau froide avec un pré-lavage enzymatique.
Chewing-gum	Utilisez de la glace dans un sac en plastique pour faire durcir la gomme. Raclez ce que vous pouvez et épongez à l'essence pure.
Cacao, chocolat	Épongez à l'eau FROIDE et faire tremper dans un pré-lavage enzymatique. Si la tache persiste, frottez avec un peu de détergent et rincez à l'eau froide.
Café	Tamponnez rapidement la tache et rincez à l'eau FROIDE. Frottez un peu de détergent et lavez à la température maximale autorisée pour le type de tissu.
Crème/Crème glacée	Rincez à l'eau FROIDE et lavez normalement. Si la tache persiste, épongez à l'essence pure.
Déodorant	Frottez la zone affectée au vinaigre blanc et rincez à l'eau FROIDE. Épongez à l'essence pure. Traitez les zones durcies par un pré-lavage enzymatique.
Œuf	Faites tremper dans un pré-lavage enzymatique FROID, rincez et lavez normalement.
Produit assouplissant	Frottez la zone affectée avec un savon en pain et lavez normalement.
Taches de fruits	Traitez aussitôt que possible en épongeant à l'eau FROIDE. Frottez un peu de détergent sur la tache et lavez normalement.
Herbe	Épongez à l'essence pure. Frottez dans un pré-lavage enzymatique et lavez normalement.
Graisse et huile	Posez la zone affectée la face retournée sur un tissu absorbant et traitez depuis le verso. Épongez à l'essence pure ou avec un liquide de séchage à sec. Lavez normalement.
Fer ou rouille	Appliquez du jus de citron et du sel et placez le tissu au soleil. Lavez normalement.
Bâton de rouge à lèvres	Épongez à l'alcool méthylique dénaturé et lavez normalement.
Moisissure	Lavez à l'eau TIÈDE et au détergent. Humidifiez la zone avec du jus de citron, séchez au soleil et lavez normalement. Si la tache persiste et si le tissu le permet, utilisez de l'eau de Javel.
Boue	Brossez la boue sèche. Rincez à l'eau froide. Si la tache persiste, frottez avec un peu de détergent et lavez normalement.
Peinture à l'huile	Raclez la peinture fraîche et épongez avec un liquide de nettoyage à sec non inflammable et lavez normalement.
Peinture à l'eau	Traitez la tache quand elle est encore humide, rincez à l'eau TIÈDE et lavez normalement.
Marques de roussi	Humidifiez un chiffon à l'eau oxygénée, posez-le sur la zone affectée et appuyez avec un fer à repasser relativement chaud.

DÉPANNAGE

La plupart des problèmes se résolvent facilement si vous comprenez la cause.

Vérifiez la liste de problèmes qui suit avant d'appeler un technicien.

Si le mode d'erreur comme IE, OE, UE s'affiche sur le panneau de commande, pour résoudre le problème, commencez par éteindre le lave-linge, puis rétablissez le courant en tournant le sélecteur de programmes.

Si le mode d'erreur PFE s'affiche sur le panneau de commande, pour résoudre ce problème, commencez par éteindre le lave-linge, puis rétablissez le courant en tournant le sélecteur de programmes, sélectionnez le programme SPIN (essorage) et appuyez sur le bouton Start/Hold (démarrage/attente).

PROBLÈME	POINT DE VÉRIFICATION
<ul style="list-style-type: none"> Le lave-linge ne fonctionne pas du tout. 	<ul style="list-style-type: none"> Y a-t-il une panne de courant ? Le cordon d'alimentation est-il correctement raccordé à une prise électrique ? Avez-vous mis la machine sous tension ? Avez-vous appuyé sur le bouton Start/Hold (démarrage/attente) ? La quantité de linge dans le lave-linge est-elle correcte ?
<ul style="list-style-type: none"> Pas d'approvisionnement en eau. <p>Erreur d'affichage IE</p>	<ul style="list-style-type: none"> Avez-vous raccordé le tuyau d'arrivée et ouvert le robinet d'eau ? Le tuyau d'arrivée ou le robinet d'eau est-il gelé ? L'alimentation en eau est-elle fermée ? Y a-t-il un objet étranger obstruant le filtre du tuyau d'arrivée ?
<ul style="list-style-type: none"> Le lave-linge ne vidange pas. <p>Erreur d'affichage OE</p>	<ul style="list-style-type: none"> Le tuyau d'arrivée est-il gelé ou bloqué par de la saleté ? Le tuyau de vidange est-il pincé ou déformé ? L'extrémité du tuyau de vidange est-elle immergée dans de l'eau ? Y a-t-il un excès de saletés dans le filtre de vidange ?
<ul style="list-style-type: none"> Le lave-linge n'essore pas. <p>Erreur d'affichage UE</p>	<ul style="list-style-type: none"> Les vêtements dans le tambour sont-ils rassemblés d'un côté ? Le lave-linge est-il installé sur un sol irrégulier ou les vibrations sont-elles importantes ? La porte est-elle ouverte ? (Le voyant « LE » s'allumera dans ce cas).
<ul style="list-style-type: none"> Le lave-linge s'arrête en cours d'essorage. L'essorage est insuffisant. <p>Erreur d'affichage PFE</p>	<ul style="list-style-type: none"> Le filtre ou la pompe de vidange est-il/elle encombré(e) ? La pompe de vidange fonctionne-t-elle ? Avez-vous utilisé la quantité de détergent appropriée ? Le tuyau de vidange est-il situé à plus d'un mètre au-dessus du sol ?
<ul style="list-style-type: none"> Vibrations et bruits excessifs. 	<ul style="list-style-type: none"> Le lave-linge est-il installé sur un sol irrégulier ? Tous les boulons de transit ont-ils été retirés ?

Ces cas ne sont pas des dysfonctionnements :

- L'« aile » sonore émise pendant l'approvisionnement en eau est le son de fonctionnement que fait la soupape d'arrivée d'eau.

CARACTÉRISTIQUES TECHNIQUES ET SCHÉMA DE CÂBLAGES

■ SPÉCIFICATIONS

MODÈLE	DWD-F2081 / F2082 / F2083
Dimension (mm)	595 x 590 x 850 (l x p x h)
Poids maximal de textile (kg)	7.0
Poids de l'unité (kg)	50 (net) / 54 (brut)
Consommation d'eau standard	55 ℓ
Vitesse d'essorage (RPM)	400 / 800 / 1000
Pression d'utilisation d'eau	0,03 MPA ~ 0,8 MPa (0,3 kgf/cm ² ~ 8 kgf/cm ²)

■ SCHÉMA DE CÂBLAGES

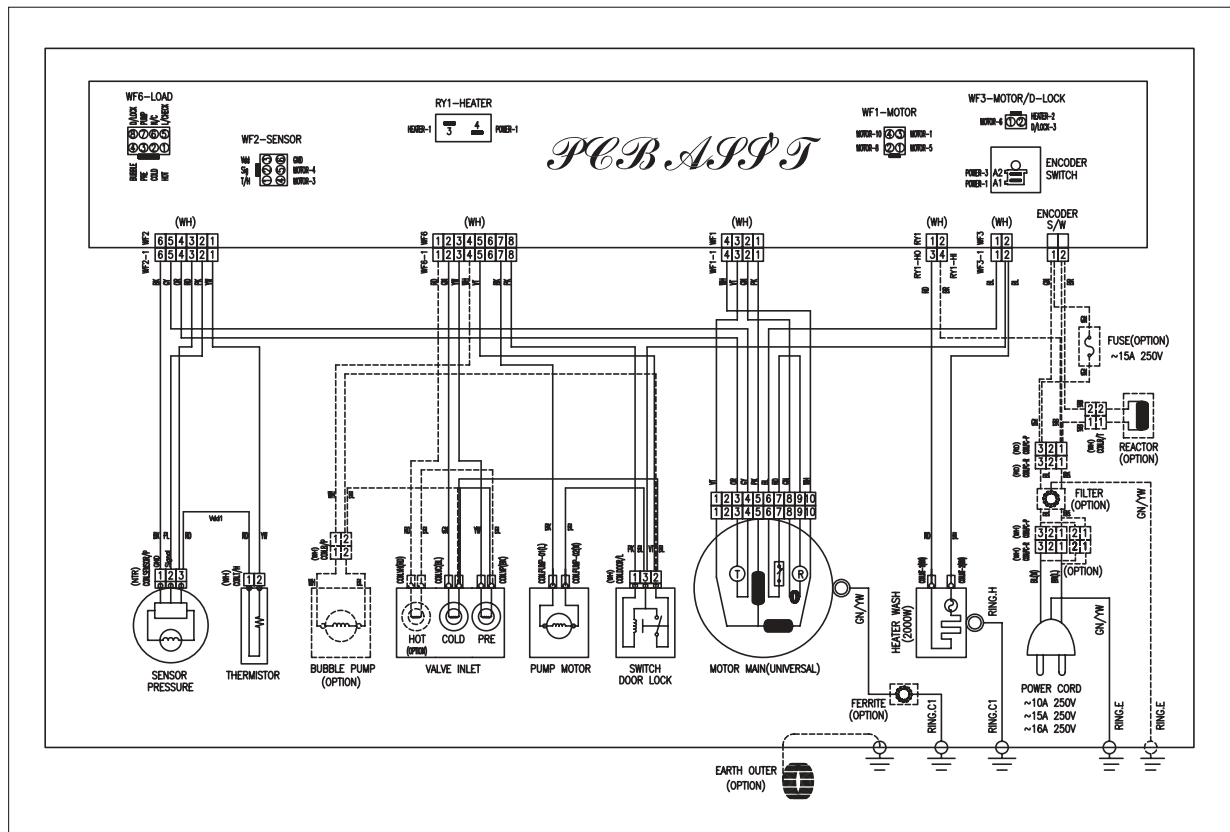

English

Disposal of Used Electrical & Electronic Equipment

The meaning of the symbol on the product, its accessory or packaging indicates that this product shall not be treated as household waste. Please, dispose of this equipment at your applicable collection point for the recycling of electrical & electronic equipments waste. In the European Union and Other European countries which there are separate collection systems for used electrical and electronic product. By ensuring the correct disposal of this product, you will help prevent potentially hazardous to the environment and to human health, which could otherwise be caused by unsuitable waste handling of this product. The recycling of materials will help conserve natural resources. Please do not therefore dispose of your old electrical and electronic equipment with your household waste. For more detailed information about recycling of this product, please contact your local city office, your household waste disposal service or the shop where you purchased the product.

Português

Eliminação de Equipamento Eléctrico e Electrónico Usado

O símbolo no aparelho, nos seus acessórios ou na embalagem indica que este aparelho não deve ser tratado como resíduos domésticos. Deixe deste aparelho no ponto de recolha de material eléctrico e electrónico para reciclagem mais perto de si. Na União Europeia e noutros países europeus existem sistemas de recolha separada para produtos eléctricos e electrónicos usados. Garantindo uma eliminação correcta deste aparelho, ajudará a evitar possíveis danos ambientais e/ou pessoais, que um incorrecto tratamento do aparelho usado poderia provocar. A reciclagem de materiais ajuda a conservar os recursos naturais. Por isso, não deite fora os aparelhos eléctricos e electrónicos junto com os seus resíduos domésticos. Para informação detalhada sobre a reciclagem deste aparelho, contacte a sua Câmara Municipal, o seu serviço de recolha de lixo ou a loja onde comprou o aparelho.

Deutsch

Entsorgung von gebrauchten elektrischen und elektronischen Geräten (Anzuwenden in den Ländern der Europäischen Union und anderen europäischen Ländern mit einem separaten Sammelsystem für diese Geräte)

Das Symbol auf dem Produkt oder seiner Verpackung weist darauf hin, dass dieses Produkt nicht als normaler Haushaltsabfall zu behandeln ist, sondern an einer Annahmestelle für das Recycling von elektrischen und elektronischen Geräten abgegeben werden muss. Durch Ihren Beitrag zum korrekten Entsorgen dieses Produkts schützen Sie die Umwelt und die Gesundheit Ihrer Mitmenschen. Umwelt und Gesundheit werden durch falsches Entsorgen gefährdet. Materialrecycling hilft den Verbrauch von Rohstoffen zu verringern. Weitere Informationen über das Recycling dieses Produkts erhalten Sie von Ihrer Gemeinde, den kommunalen Entsorgungsbetrieben oder dem Geschäft, in dem Sie das Produkt gekauft haben.

Nederlands

Verwijdering van Oude Elektrische en Elektronische Apparaten (Toepasbaar in de Europese Unie en andere Europese landen met gescheiden ophaalsystemen)

Het symbool op het product of op de verpakking wijst erop dat dit product niet als huishoudafval mag worden behandeld. Het moet echter naar een plaats worden gebracht waar elektrische en elektronische apparatuur wordt gerecycled. Als u ervoor zorgt dat dit product op de correcte manier wordt verwijderd, voorkomt u mogelijk voor mens en milieu negatieve gevolgen die zich zouden kunnen voordoen in geval van verkeerde afvalbehandeling. De recycling van materialen draagt bij tot het vrijwaren van natuurlijke bronnen. Voor meer details in verband met het recyclen van dit product, neemt u het best contact op met de gemeentelijke instanties, het bedrijf of de dienst belast met de verwijdering van huishoudafval of de winkel waar u het product hebt gekocht.

Español

Eliminación de equipamiento eléctrico y electrónico usado

Este símbolo en el producto, sus accesorios o embalaje indica que el producto no debe tratarse como un residuo doméstico. Deshágase de este equipamiento en su punto de recogida más cercano para el reciclaje de residuos eléctricos y electrónicos. En la Unión Europea y otros países europeos existen diferentes sistemas de recogida de productos eléctricos y electrónicos usados. Al asegurar la correcta eliminación de este producto ayudará a evitar riesgos potenciales para el medio ambiente y la salud de las personas que podrían tener lugar si el producto no se eliminara de forma adecuada. El reciclaje de materiales ayudará a conservar los recursos naturales. Por consiguiente, no elimine equipamiento eléctrico y electrónico usado junto con residuos domésticos. Para información más detallada acerca del reciclaje de este producto, póngase en contacto con su oficina municipal, el servicio de eliminación de residuos domésticos o el establecimiento donde adquirió el producto.

French

Traitement des appareils électriques et électroniques en fin de vie (applicable dans les pays de l'union européenne et aux autres pays européens disposant de systèmes de collecte sélective).

Ce symbole, apposé sur le produit ou sur son emballage, indique que ce produit ne doit pas être traité avec les déchets ménagers. Il doit être remis à un point de collecte approprié pour le recyclage des équipements électriques et électroniques. En s'assurant que ce produit est bien mis au rebut de manière appropriée, vous aiderez à prévenir les conséquences négatives potentielles pour l'environnement et la santé humaine. Le recyclage des matériaux aidera à conserver les ressources naturelles. Pour toute information supplémentaire au sujet du recyclage de ce produit, vous pouvez consulter votre municipalité, votre déchetterie ou le magasin où vous avez acheté le produit.

Italiano

Trattamento del dispositivo elettrico od elettronico a fine vita (Applicabile in tutti i paesi dell'Unione Europea e in quelli con sistema di raccolta differenziata)

Questo simbolo sul prodotto o sulla confezione indica che il prodotto non deve essere considerato come un normale rifiuto domestico, ma deve invece essere consegnato ad un punto di raccolta appropriato per il riciclo di apparecchi elettrici ed elettronici. Assicurandovi che questo prodotto sia smaltito correttamente, voi contribuirete a prevenire potenziali conseguenze negative per l'ambiente e per la salute che potrebbero altrimenti essere causate dal suo smaltimento inadeguato. Il riciclaggio dei materiali aiuta a conservare le risorse naturali. Per informazioni più dettagliate circa il riciclaggio di questo prodotto, potete contattare l'ufficio comunale, il servizio locale di smaltimento rifiuti oppure il negozio dove l'avete acquistato.

Poland

Utylizacja niepotrzebnego sprzętu elektrycznego i elektronicznego

Taki symbol na produkcie lub na jego opakowaniu oznacza, że produkt nie może być traktowany jako odpad komunalny, lecz powinien być dostarczony do odpowiedniego punktu zbiórki sprzętu elektrycznego i elektronicznego, w celu przerobu i odzysku odpadów. W krajach Unii Europejskiej i w pozostałych krajach europejskich są odrębne systemy segregacji odpadów przeznaczone do utylizacji sprzętu elektrycznego i elektronicznego.

Przez takie pro ekologiczne zachowanie zapobiegają Państwo potencjalnym negatywnym wpływom na środowisko naturalne oraz na zdrowie ludzi, jakie mogłyby wystąpić w przypadku niewłaściwego procesu składowania tego produktu. Przez zagospodarowanie materiałów oszczędzamy również surowce naturalne. Aby uzyskać bardziej szczegółowe informacje na temat przerobu i odzysku materiałów elektronicznych z tego produktu, proszę skontaktować się z urzędem miasta lub gminy, lokalnym zakładem utylizacji sprzętu elektrycznego i elektronicznego lub ze sklepem, w którym produkt został zakupiony.

Magyar

Felhasználható az Európai Unió és egyéb európai országok szelektív hulladékgyűjtési rendszereiben)

Ez a szimbólum a készüléken vagy a csomagolásán azt jelzi, hogy a terméket ne kezelje háztartási hulladékként. Kérjük, hogy az elektromos és elektronikai hulladék gyűjtésére kijelölt gyűjtőhelyen adja le. A feleslegessé vált termékének helyes kezelésével segít megelőzni a környezeti és az emberi egészség károsodását, mely bekövetkezhetne, ha nem követi a hulladék kezelés helyes módját. Az anyagok újrahasznosítása segít a természeti erőforrások megőrzésében. A termék újrahasznosítása érdekében további információért forduljon a lakóhelyén az illetékesekhez, a helyi hulladékgyűjtő szolgáltatóhoz vagy ahhoz az üzlethez, ahol a terméket megvásárolta.

Česky

Likvidace použitých elektrických a elektronických zařízení

Tento symbol na výrobku, jeho příslušenství nebo obalu označuje, že s tímto výrobkem nesmí být zacházeno jako s domovním odpadem. Výrobek zlikvidujte jeho předáním na sběrné místo pro recyklaci elektrických a elektronických zařízení. V zemích evropské unie a jiných evropských zemích existují samostatné sběrné systémy pro shromažďování použitých elektrických a elektronických výrobků. Zajištěním jejich správné likvidace pomůžete prevenci vzniku potenciálních rizik pro životní prostředí a lidské zdraví, která by mohla vzniknout nesprávným zacházením s odpady. Recyklace odpadových materiálů napomáhá udržení přírodních zdrojů surovin - z uvedeného důvodu nelikvidujte prosím vaše stará elektrická a elektronická zařízení s domovním odpadem. Pro získání podrobných informací k recyklaci tohoto výrobku kontaktujte prosím pracovníka ochrany životního prostředí místního (městského nebo obvodního) úřadu, pracovníky sběrného dvora nebo zaměstnance prodejny, ve které jste výrobek zakoupili.

Slovensky

Likvidácia použitých elektrických a elektronických zariadení

Tento symbol na výrobku, jeho príslušenstve alebo obale označuje, že sa s týmto výrobkom nesmie zaobchádzať ako s domovým odpadom. Výrobok zlikvidujte jeho odovzdaním na zbernom mieste pre recykláciu elektrických a elektronických zariadení. V krajinách európskej únie a v iných európskych krajinách existujú samostatné zberné systémy pre zhromažďovanie použitých elektrických a elektronických výrobkov. Zaistením ich správnej likvidácie pomôžete prevencii vzniku potenciálnych rizík pre životné prostredie a ľudské zdravie, ktoré by mohli vzniknúť nesprávnym zaobchádzaním s odpadmi. Recyklácia odpadových materiálov napomáha udržaniu prírodných zdrojov surovín - z uvedeného dôvodu nelikvidujte prosím vaše staré elektrické a elektronické zariadenia s domovým odpadom.

Pre získanie potrebných informácií k recyklácii tohto výrobku kontaktujte prosím pracovníka ochrany životného prostredia miestneho (mestského či obvodného) úradu, pracovníkov zberného dvora alebo zamestnancov predajne, v ktorej ste výrobok zakúpili.

Slovensko

Oddaja stare električne in elektronske opreme (veljavno v evropski uniji in ostalih evropskih državah s sistemom zbiranja ločenih odpadkov)

Če se na izdelku ali a njegovi embalaži nahaja ta simbol, pomeni, da z izdelkom ne smete ravnati enako kot z drugimi gospodinjstvi odpadki. Morate ga oddati na ustrezno zbirno mesto za recikliranje električne in elektronske opreme. S pravilno oddajo tega izdelka boste pomagali preprečiti negativne posledice na okolje in zdravje ljudi, do katerih bi prišlo v primeru neustreznega ravnanja ob odstranitvi tega izdelka. Recikliranje materiala bo pripomoglo k ohranjanju naravnih virov. Podrobnejše informacije o recikliranju tega izdelka lahko dobite pri lokalni mestni upravi, službi oddajanja gospodinjstvih odpadkov ali v trgovini, kjer ste izdelek kupili. Odpadno električno in elektronsko opremo lahko oddate brezplačno tudi distributerju neposredno ob dobavi električne oz. elektronske opreme.

Svenska



Omhändertagande av gamla elektriska och elektroniska produkter (Användbar i den Europeiska Unionen och andra Europeiska länder med separata insamlingssystem)

Symbolen på produkten eller emballaget anger att produkten inte får hanteras som hushållsavfall. Den skall i stället lämnas in på uppsamlingsplats för återvinning av el- och elektronikkomponenter. Genom att säkerställa att produkten hanteras på rätt sätt bidrar du till att förebygga eventuellt negativa miljöoch hälsoeffekter som kan uppstå om produkten kasseras som vanligt avfall. Återvinning av material hjälper till att bibehålla naturens resurser. För ytterligare om återvinning bör du kontakta lokala myndigheter eller sophämtningstjänst eller affären där du köpte varan.

Dansk



Håndtering af udtjente elektriske og elektroniske produkter (Gælder for den Europæiske Union og andre europæiske lande med separate indsamlingssystemer)

Dette symbol på produktet eller emballagen angiver, at produktet ikke må behandles som husholdningsaffald. Det skal i stedet indleveres på en deponeringsplads specielt indrettet til modtagelse og oparbejdning af elektriske og elektroniske produkter. Ved at sikre at produktet bortskaffes korrekt, forebygges de eventuelle negative miljø- og sundhedsskadelige påvirkninger, som en ukorrekt affaldshåndtering af produktet kan forårsage. Genindvinding af materialer vil medvirke til at bevare naturens ressourcer. Yderligere information om genindvindingen af dette produkt kan fås hos myndighederne, det lokale renovationselskab eller butikken, hvor produktet blev købt.

Norsk



Avhending av gamle elektriske og elektroniske apparater (gjelder i den Europeiske Unionen og andre europeiske land med separat innsamlingssystem)

Dette symbolet på produktet eller innpakningen indikerer at dette produktet ikke må håndteres som husholdningsavfall. I stedet skal det leveres inn til spesielt innsamlingspunkt for gjenvinning av det elektriske og elektroniske utstyret. Ved å sørge for at dette produktet avhendes på korrekt måte, vil du hjelpe til med å forhindre potensielle negative påvirkninger på miljøet og helse, som ellers kan være resultatet av feilaktig avfallshåndtering av dette produktet. Gjenvinning av disse materialene vil hjelpe til med å ta vare på våre naturressurser. For mer informasjon om gjenvinning av dette produktet, kan du kontakte lokale myndigheter.

Suomi



Käytöstä poistetun sähkö-ja elektroniikkalaitteen hävitys (Euroopan Unioni ja muiden Euroopan maiden keräysjärjestelmät)

Symboli, joka on merkitty Tuoteeseen tai sen pakkaukseen, osoittaa, että tätä tuotetta ei saa käsitellä talousjätteenä. Tuote on sen sijaan luovutettava sopivaan sähkö-ja elektroniikkalaitteiden kierrätyksestä huolehtivaan keräyspisteeseen. Tämän tuotteen asianmukaisen hävittämisen varmistamisella autetaan estämään sen mahdolliset ympäristöön ja terveyteen kohdistuvat haittavaikutukset, joita voi aiheutua muussa tapauksessa tämän tuotteen epäasianmukaisesta jätekäsittelystä. Materiaalien kierrätys säästää luonnonvaroja. Tarkempia tietoja tämän tuotteen kierrättämisestä saa paikallisesta kunnantoimistosta.

ABOUT THIS MANUAL

VISION CREATIVE, INC.

서울 종로구 통의동
6번지 이룸빌딩 4층

담 당	정영호 님		
브 랜 드	DAEWOO	언 어	불어
F. MODEL	D-FT1081EPX		
B. MODEL	DWD-F2081 / F2082 / F2083 (DEFR_프랑스)		
일 정	1차		
	2차		
	3차		
	4차		
	5차		
제 판	한	인 쇄	애드컴
MEMO 접수: (총 28p) 11.04.07-전체신규 28p			

연락처

VISION 담당 방문수

TEL: 730-0660 FAX: 730-3788