

Notice d'utilisation du lave-linge

DWD-UD1213

MANUEL D'INSTRUCTIONS

■ Système de lavage économique

Grâce à son intelligence artificielle, le lave-linge consomme un minimum d'énergie et d'eau en sélectionnant la quantité d'eau optimale et le temps de lavage idéal.

■ Système silencieux

Le lave-linge minimise les bruits de lavage et d'essorage par le biais de son système de détection de la quantité de linge.

■ Verrouillage enfant

Le système de verrouillage enfant empêche que les enfants appuient sur un bouton et modifient le programme pendant le fonctionnement.

■ Le système anti-bactérien "Nano Silver"*

*Option non disponible en France Métropolitaine et DOM-TOM.

■ Système de lavage à bulles d'air

A l'aide de cette technologie, des millions de bulles se produisent pendant le lavage à l'intérieur du tambour. Ces bulles d'air ont en effet catalyseur sur la lessive et un

effet mécanique sur le linge : en effet, elles permettent à la lessive de pénétrer au cœur du linge en écartant les fibres textiles tout en utilisant moins de lessive.

■ Programme « Prélavage vapeur » Ce programme

Le programme « Blanc vapeur » permet de réduire de plus de 50 % la consommation d'électricité, d'eau et de temps par rapport à un programme Blanc classique.

■ Programme de lavage de Baskets Permet de laver vos chaussures de sport en machine.

Permet de laver vos chaussures en machine.

■ Nettoyage automatique du tambour

Permet de nettoyer automatiquement le tambour.



TABLE DES MATIERES

Page

ELEMENTS ET CARACTERISTIQUES	2
SECURITE	3
CONSIGNES D'INSTALLATION	4
RACCORDEMENT DU FLEXIBLE D'ARRIVEE D'EAU	5
EXIGENCES ELECTRIQUES	6
FONCTIONNEMENT DE VOTRE LAVE-LINGE	7
FONCTIONS DU TABLEAU DE COMMANDE	9
PROGRAMME DE LAVAGE	10
PROCEDURE DE LAVAGE ET SELECTION	11
GUIDE DES AUTRES PROGRAMMES UTILES	23
MAINTENANCE	27
COMMENT NETTOYER LE FILTRE	28
ELIMINATION DES TACHES	29
DEPISTAGE DES PANNES	30
CARACTERISTIQUES TECHNIQUES	31

NOTE A VOTRE INTENTION

Merci d'avoir acheté un appareil DAEWOO.

Les lave-linge DAEWOO sont simples à utiliser, vous permettent de gagner du temps et vous aident à mieux gérer vos occupations ménagères. La présente notice contient des informations importantes sur la manière d'utiliser et d'entretenir votre lave-linge correctement et en toute sécurité. Veuillez la lire attentivement.

ELEMENTS ET CARACTERISTIQUES

Les éléments et les caractéristiques de votre lave-linge sont illustrés sur cette page. Familiarisez-vous avec tous les éléments et caractéristiques avant d'utiliser votre lave-linge.

REMARQUE



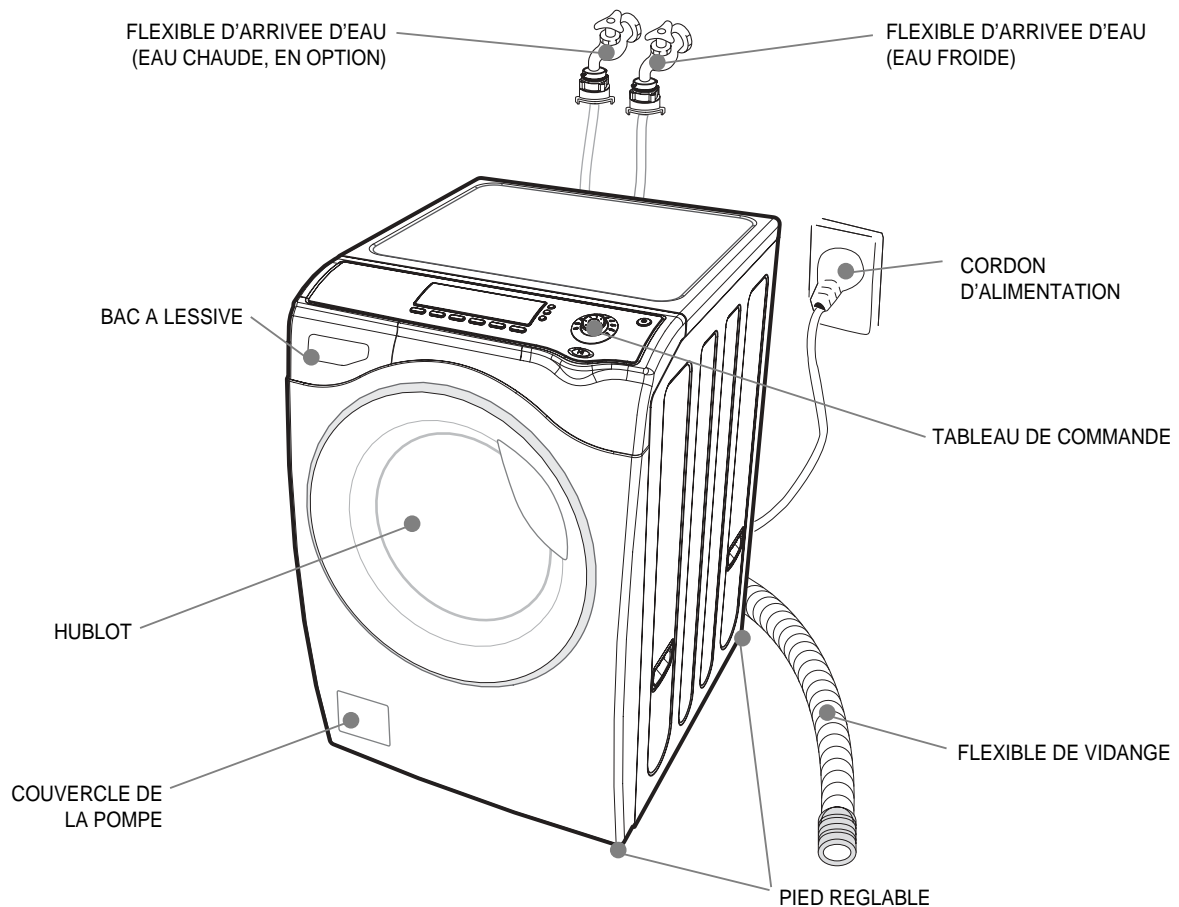

Les schémas de la notice peuvent différer de votre modèle de lave-linge.

Ils sont faits pour vous montrer les différentes caractéristiques de tous les modèles concernés par la présente notice.

Il se peut que votre modèle ne comporte pas toutes les caractéristiques.

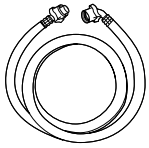

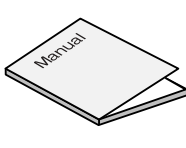
Accessoires

Flexible de vidange	Flexible d'arrivée d'eau	Clé	Manuel	Support pour capuchon
				

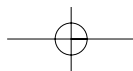

SECURITE

Conservez cette notice.

Votre sécurité est importante à nos yeux.

Pour réduire le risque d'incendie, d'électrocution ou de blessure lors de l'utilisation de votre lave-linge, prenez les précautions de base suivantes.

Lisez toutes les instructions avant d'utiliser votre lave-linge.

- N'utilisez pas ou ne stockez pas de liquides inflammables (solvants de nettoyage à sec, kérosène, essence, etc.) dans ou à proximité de votre lave-linge.
N'ajoutez pas de liquides inflammables à votre eau de lavage.
Ces substances dégagent des vapeurs pouvant créer un risque d'incendie ou d'explosion.
- Après avoir démarré un cycle, ne mettez pas la main dans le lave-linge avant l'arrêt complet de ce dernier.
- Ne jouez pas avec les commandes.
- L'appareil n'est pas conçu pour être utilisé par de jeunes enfants ou des personnes infirmes sans surveillance.
- Si le cordon d'alimentation est endommagé, afin d'éviter tout danger, faites-le remplacer par le fabricant, un agent de service après-vente agréé ou une personne habilitée.
- Si l'appareil est utilisé avec une rallonge électrique ou une prise multiple, placez celle-ci de sorte à éviter toute éclaboussure ou exposition à l'humidité.

Veillez...

- Ne confier l'installation, la réparation ou le remplacement des pièces du lave-linge qu'à une personne qualifiée.
- Entretenir le lave-linge correctement.
- Protéger le lave-linge des intempéries et le conserver à un endroit où la température ne descendra pas au-dessous de 0°C.
- Ne pas installer le lave-linge à un endroit extrêmement humide. Cela pourrait provoquer un choc électrique ou un court-circuit.
- Raccorder le lave-linge à une prise électrique, à une arrivée d'eau et à une évacuation d'eau correctes.

Prendre conscience de ses responsabilités

- N'utilisez pas d'agent chloré de blanchiment ni d'ammoniac ou d'acide (tel que du vinaigre ou de l'antirouille) dans un même bain de lavage. Des fumées toxiques pourraient se dégager.
- Avant toute intervention de service sur votre lave-linge, mettez-le hors secteur.
- Ne lavez pas de matériaux en fibre de verre.
De petites particules pourraient coller aux textiles lavés lors des cycles suivants et provoquer une irritation cutanée.
- Ne vaporisez pas d'eau sur le tableau de commande du lave-linge.
Cela pourrait provoquer un incendie ou un choc électrique.
- Dans le cas d'un modèle à double vanne, si vous ne raccordez que l'arrivée d'eau froide alors que vous avez opté pour une température moyenne ou élevée, il se peut que de l'eau sorte de la vanne d'arrivée non raccordée.
- Cet appareil doit être relié à la terre.
Pour éviter un choc électrique, utilisez un tuyau métallique pour la mise à la terre.

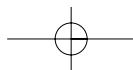

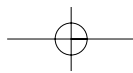

CONSIGNES D'INSTALLATION

Retrait des boulons de transport

1. Avant d'utiliser le lave-linge, retirez les boulons de transport (4ea) et le caoutchouc.
 - Si vous ne le faites pas, la machine pourrait vibrer fortement, faire du bruit ou mal fonctionner.
2. Dévissez les 4 boulons à l'aide de la clé fournie. Conservez-les pour une utilisation future.
 - Les boulons de transport devront être réinstallés lors de tout transport de l'appareil.

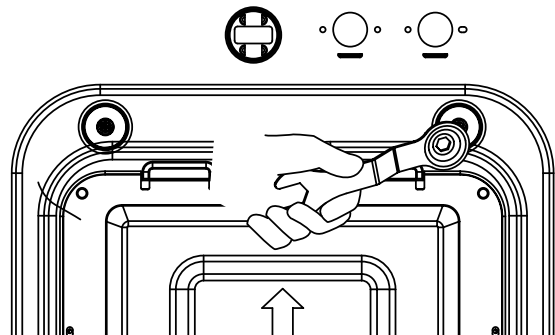
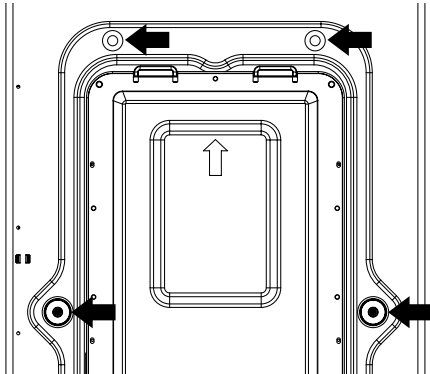

3. Obturez les trous au moyen des capuchons fournis.

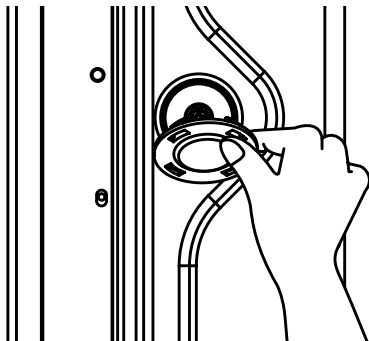

Emplacement du lave-linge

- Contrôlez l'emplacement auquel le lave-linge sera installé. Vérifiez que vous disposez de tous les éléments nécessaires à une installation correcte.
- Afin d'éviter tout dommage dû au gel, ne placez pas ou ne stockez pas votre lave-linge à une température inférieure à 0°C (32°F).
- Ne placez ou ne stockez jamais de linge sur le haut de votre lave-linge.
- Installez le lave-linge sur un sol horizontal solide.

Si le lave-linge est installé sur un sol inadapté, il pourrait faire un bruit considérable, vibrer fortement et mal fonctionner. Si le lave-linge n'est pas bien à plat, montez ou descendez le pied réglable en conséquence.
- Si le lave-linge est installé sur un sol moqueté, n'obstruez pas les ouvertures de ventilation.
- Laissez un peu d'espace (à droite & à gauche : 2 cm, derrière : 10 cm).
- Si l'appareil est encastré, la distance entre le haut du lave-linge et le bas du dessus doit être de 3 mm minimum.

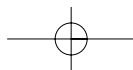
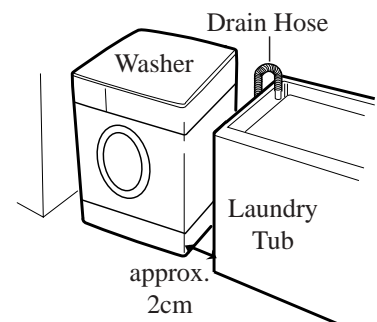

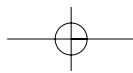



FLEXIBLE D'ARRIVEE D'EAU

Le lave-linge doit être raccordé au réseau d'eau au moyen de flexibles neufs. Ne réutilisez pas les anciens flexibles.

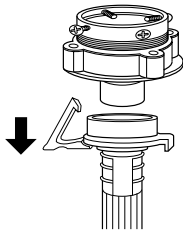
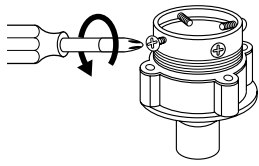
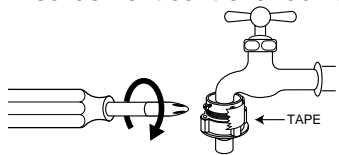
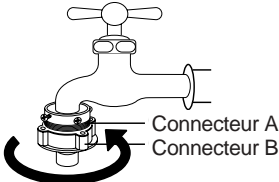
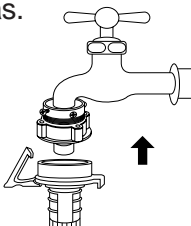

Lors de l'utilisation d'un seul robinet d'eau ou en présence d'une seule vanne d'arrivée d'eau, raccordez le flexible d'arrivée d'eau à la vanne d'arrivée d'eau froide.

En option : veillez à ne pas confondre l'arrivée d'eau froide et l'arrivée d'eau chaude.

Robinet ordinaire

<p>① Tirez l'anneau du tuyau entrée d'eau vers le bas, pour le séparer de raccordement du robinet.</p> 	<p>② Devissez correctement les quatre vis, afin que vous puissiez placer le raccordement sur le robinet.</p> 	<p>③ Placez le raccordement du robinet sur le robinet et vissez symétriquement les quatre vis, en appuyant le raccordement vers le haut, de sorte que le joint en caoutchouc est pressé solidement contre le robinet.</p> 
<p>④ Retirez la bande et vissez bien le connecteur B dans le connecteur A.</p> 	<p>⑤ Raccordez le flexible d'arrivée d'eau à l'adaptateur du robinet en tirant le collier situé à l'extrémité du flexible vers le bas.</p> 	<p>⑥ Raccordez l'adaptateur du flexible d'arrivée d'eau à l'arrivée d'eau du lave-linge. Pour cela, tournez-le en sens horaire pour bien le fixer.</p>  <ul style="list-style-type: none"> • Vérifiez la présence de la garniture en caoutchouc à l'intérieur de l'adaptateur du flexible d'arrivée d'eau.

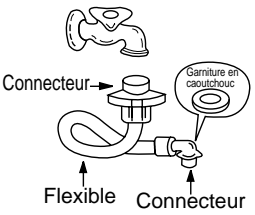
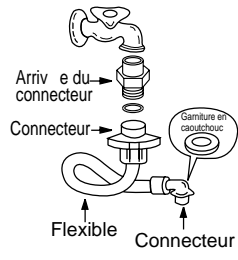
Robinet hélicoïdal

<p>① Raccordez le flexible d'arrivée d'eau au robinet en vissant bien le connecteur.</p> 	<p>② Utilisez l'adaptateur fourni si nécessaire.</p> 	<p>③ Raccordez l'adaptateur du flexible d'arrivée à l'arrivée d'eau du lave-linge et tournez-le pour le fixer.</p>  <p>*Vérifiez la garniture dans l'arrivée d'eau</p>
--	--	---

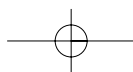

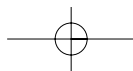

EXIGENCES ELECTRIQUES

AVERTISSEMENT	Danger d'électrocution : Le non-respect de ces instructions pourrait être à l'origine de blessures graves voire mortelles.	
	<ul style="list-style-type: none"> • Ce lave-linge doit être relié à la terre. • Si votre prise n'est pas adaptée, faites installer une prise appropriée par un électricien qualifié. 	<ul style="list-style-type: none"> • Ne reliez pas la machine à un tuyau de gaz. • Ne changez pas la fiche d'alimentation. • Si vous n'êtes pas sûr que le lave-linge soit relié correctement à la terre, demandez l'avis d'un électricien qualifié.
Méthode de mise à la terre préconisée		
	<p>Pour votre sécurité personnelle, ce lave-linge doit être relié à la terre. Ce lave-linge est équipé d'un fil secteur « A » doté d'une prise de terre « B ». Pour minimiser le risque d'électrocution, le fil doit être branché à une prise murale « C » reliée à la masse.</p> <p>Si vous ne disposez pas de prise murale, il vous revient d'en faire installer une par un électricien qualifié.</p>	

Système de vidange

- N'oubliez jamais d'installer le flexible de vidange avant de faire fonctionner votre lave-linge.
- Ouvrez la boîte à garniture. Le tambour contient un flexible de vidange.
- Raccordez le flexible de vidange à l'évacuation située au dos du lave-linge.
- La fixation correcte du flexible de vidange protégera le sol des dommages dus à une fuite d'eau.
- Si le flexible de vidange est trop long, ne forcez pas pour le rentrer dans le lave-linge. Cela provoquerait un bruit anormal.
- Pour Le Modèle de Pompe
Le haut de l'évier doit être à au moins 60 cm de hauteur et ne pas dépasser 100 cm de haut depuis le bas du lave-linge.

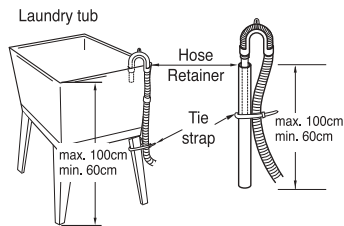
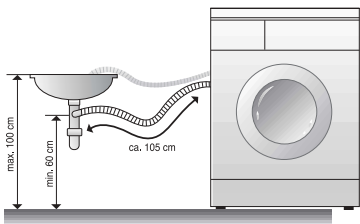

Lors de son installation sur le bord de l'évier, fixez bien le flexible de vidange au moyen d'une ficelle.

- Pour les modèles sans pompe

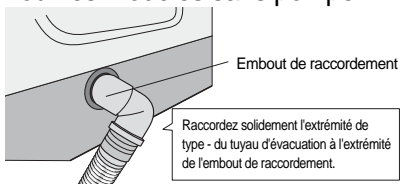

Si vous avez besoin d'un tuyau d'évacuation plus long, contactez votre revendeur ou le service après-vente.

Pour allonger le tuyau d'évacuation, il faut utiliser un tuyau doté d'une extrémité de type «→» et non de type «-».



	Hauteur du tuyau d'évacuation	Longueur du tuyau d'évacuation
Si la hauteur du tuyau d'évacuation est élevée au milieu	Moins de 10 cm	Moins de 1 m
Si la hauteur du tuyau d'évacuation n'est pas élevée au milieu	–	Moins de 3 m

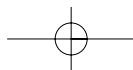

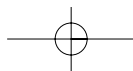

Réglage du niveau

① Si le lave-linge est installé sur un sol inadapté, il se peut qu'il fasse un bruit considérable, qu'il vibre et fonctionne mal.

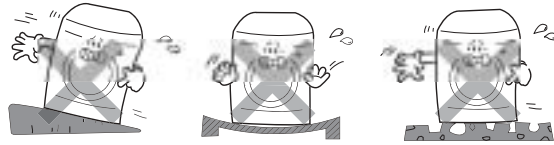

② Ajustez le niveau du lave-linge à l'aide des pieds réglables.

- Veuillez vérifier l'absence de jeu entre les quatre pieds réglables et le sol.
- Tournez les pieds réglables à l'aide de la clé fournie. Ajustez le niveau du lave-linge et assurez-vous qu'il n'est plus bancal.
- Une fois le réglage terminé, tournez bien les écrous de fixation vers le haut de sorte que le lave-linge ne se dérègle pas.

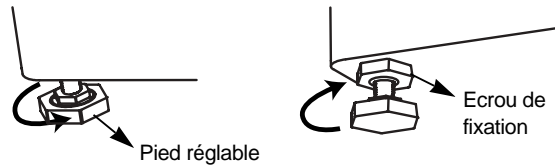

③ Vérifiez que le lave-linge n'est pas bancal en appuyant aux quatre coins du panneau du dessus.



REMARQUE

Le lave-linge ne doit pas être bancal et tous les pieds réglables doivent bien reposer sur le sol.

FONCTIONNEMENT DE VOTRE LAVE-LINGE

Pour obtenir des résultats de lavage optimum, vous devez utiliser votre lave-linge correctement. Vous trouverez dans ce chapitre des informations importantes à ce sujet.

Préparation des vêtements avant le lavage

- | | |
|--|---|
| <ul style="list-style-type: none"> • Fermez les fermetures éclair, les boutons pression et les crochets afin d'éviter qu'ils s'accrochent dans le reste du linge. Retirez les épingles, les boucles et autres objets durs afin d'éviter de rayer l'intérieur du lave-linge. • Videz les poches et retournez-les. | <ul style="list-style-type: none"> • Retournez les poignets et les bas de pantalon. Lavez les tricotés synthétiques sur l'envers afin d'éviter qu'ils peluchent. • Nouez les cordons et les écharpes afin d'éviter qu'ils s'entortillent. • Traitez les taches. (Voir «Elimination des taches» à la page 21) |
|--|---|

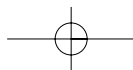
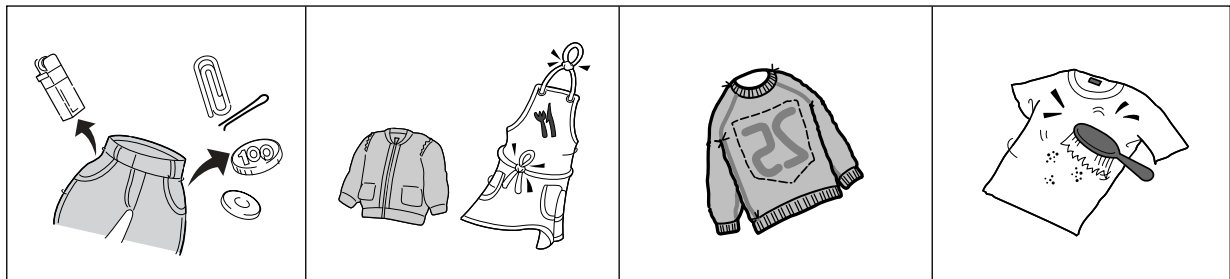

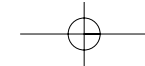

Tri du linge

- Même s'il s'agit de linge de même type, séparez le linge très sale du linge légèrement sale.
- Séparez les couleurs foncées des couleurs claires, les articles grand teint et non grand teint.

Salissure (linge très sale, normalement sale, légèrement sale)

Séparez les vêtements en fonction de leur degré de salissure.

Couleur (blanc, couleurs claires, couleurs foncées)

Séparez le linge blanc du linge de couleur.

Fibres (textiles pelucheux, textiles amassant les peluches)

Lavez les textiles pelucheux et les textiles amassant les peluches séparément.

Chargement

- Placez les éléments séparément dans la machine. Pour un meilleur lavage et un moindre froissage, les éléments doivent pouvoir bouger aisément dans l'eau de lavage.
- Chargez le lave-linge correctement et sélectionnez la charge correcte.
Une surcharge et la sélection d'un programme inadapté à la charge peuvent :
 - être à l'origine d'un lavage insatisfaisant
 - augmenter le froissage
 - générer la formation excessive de peluches
 - provoquer l'usure précoce des textiles (boulochage)
- Mélangez des éléments de petite et de grande taille dans chaque charge. Chargez la machine uniformément pour maintenir l'équilibre du lave-linge.
Une charge déséquilibrée peut provoquer la vibration de la machine pendant l'essorage.
- Lors du réglage d'une faible charge, réduisez le temps de lavage. Les charges ne comprenant que quelques éléments de petite taille ne nécessitent pas un temps de lavage aussi long.
- Pour réduire le froissage des vêtements en tissu à apprêt permanent et de certains tricotés synthétiques, utilisez un réglage pleine charge. Ces articles ont besoin de plus de place que les articles lourds (serviettes, jeans) pour se déplacer dans l'eau.

Ajout de lessive

① Bac à lessive

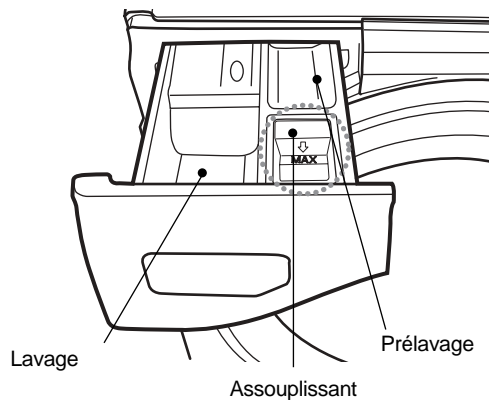

② Ajout d'assouplissant



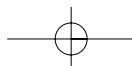

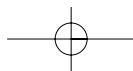



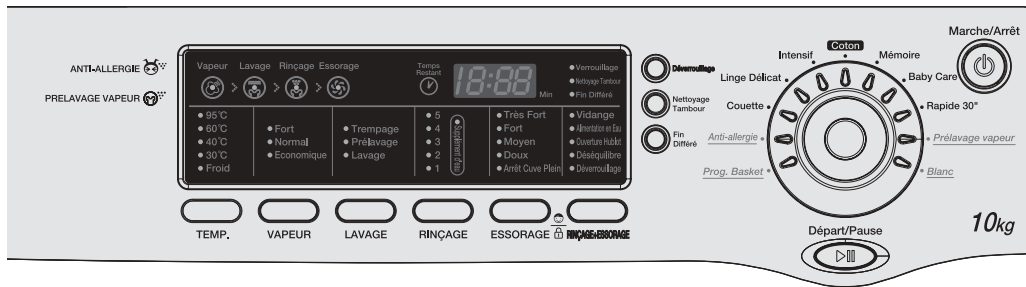

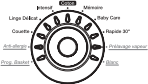

- Si vous le souhaitez, ajoutez une dose d'assouplissant liquide dans le bac à lessive.
- Versez l'assouplissant liquide en fonction de la quantité indiquée sur l'emballage.
- Ne dépassez pas le trait de remplissage maximum. Si la quantité de produit versée est excessive, l'assouplissant pourrait être appliqué trop tôt et tacher les vêtements.
- N'ouvrez pas le bac à lessive pendant l'alimentation en eau.
- Évitez de verser l'assouplissant directement sur les vêtements.





FONCTIONS DU TABLEAU DE COMMANDE

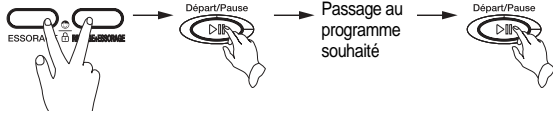

	<p>Bouton marche/arrêt.</p>
	<p>Bouton d'arrêt temporaire et de remise en marche. Si vous souhaitez changer de programme en cours de cycle, appuyez sur la touche «Départ/pause» → Sélectionnez le programme souhaité → Appuyez de nouveau sur la touche «Départ/pause».</p>
	<p>Vous pouvez sélectionner le cycle souhaité. Le témoin correspondant s'allume alors.</p>
	<p>Vous pouvez sélectionner le cycle souhaité. Le témoin correspondant s'allume alors. Appuyez sur cette touche autant de fois que nécessaire pour choisir le cycle souhaité : Soak → Prewash → Main Wash.</p>
	<p>Vous pouvez choisir le nombre de rinçages que vous souhaitez. Le témoin correspondant s'allume alors. Appuyez sur cette touche pour sélectionner le nombre de rinçages : «1» → «Rinçage d'attente» → «2» → «Rinçage d'attente» → «5» → «Rinçage d'attente» → «1».</p>
	<p>Vous pouvez choisir la vitesse d'essorage que vous souhaitez. Le témoin correspondant s'allume alors.</p>
	<p>Bouton de programmation du cycle entre 1 et 12 heures à l'avance</p>
	<p>Réglage de la température de l'eau en fonction du type de charge à laver Appuyez sur ce bouton pour choisir une température de l'eau entre froid → 30°C → 40°C → 60°C → 95°C.</p>
	<p>Vous pouvez sélectionner le programme souhaité et le témoin correspondant s'allume alors.</p>
	<p>Utilisez cette fonction pour éviter tout accident provoqué par un enfant jouant avec la machine. Pendant le cycle de la machine, appuyez simultanément sur les touches «SPIN» et «RINSE+SPIN» pendant 3 secondes. Si ce mode est bien réglé, CHL et le temps restant s'affichent en alternance sur l'écran. En mode verrouillage enfant, aucune touche ne fonctionne à l'exception du bouton marche/arrêt. Pour régler ce mode, appuyez simultanément sur les touches «SPIN» et «RINSE+SPIN» pendant 3 secondes. Pour quitter ce mode, appuyez à nouveau simultanément pendant 3 secondes sur les touches «SPIN» et «RINSE+SPIN».</p> <p>Pour changer de programme en cours de cycle :</p> <ol style="list-style-type: none"> 1. Appuyez à nouveau simultanément sur les touches «SPIN» et «RINSE+SPIN» pendant 3 secondes. 2. Appuyez sur la touche «Départ/pause». 3. Sélectionnez le programme souhaité et appuyez à nouveau sur la touche «Départ/pause».  <p>* La Sécurité enfants est désactivée lorsque l'appareil est éteint.</p>
	<p>Si vous voulez ouvrir délibérément le hublot pendant le fonctionnement, appuyez sur la touche «Départ/pause» et appuyez à nouveau sur la touche de déverrouillage du hublot. Le signal ㄹㄴ s'affiche alors à l'écran. Vous pourrez ouvrir le hublot dès le refroidissement de la cuve et dès que l'eau aura été vidangée. Aucun bouton ne fonctionne hormis le bouton marche/arrêt.</p>

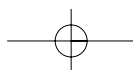



PROGRAMME DE LAVAGE

Programme	Type de textile	Temp. appropriée	Données par défaut	Charge maximum
Coton (Normal)	Tissu grand teint (chemises, chemises de nuit, pyjamas,...) et cotons blancs peu sales (sous-vêtements, ...)	40°C (froid, 30°C, 60°C)	Lavage : lavage Rinçage: 2 Essorage : Moyenne Temp.: 40°C	Voir niveau nominal
Blanc	Vérifiez tout d'abord que le linge peut être lavé en machine (coton blanc, linge de maison, serviettes et draps...)	95°C (fixe)	Lavage : lavage Rinçage: 3 Essorage : Moyenne Temp.: 95°C	Voir niveau nominal
Intensif (Linge Très Sale)	Linge très sale (jeans, vêtements d'escalade, sac à dos, vêtements de sport,...)	40°C (froid, 30°C, 60°C)	Lavage: pré-lavage Rinçage: 3 Essorage : Moyenne Temp.: 40°C	Voir niveau nominal
Linge délicat	Linge fragile et délicat (soie, rideaux,...)	Froid (fixe pour éviter d'endommager les textiles)	Lavage : lavage Rinçage: 2 Essorage: low Temp.: froid	Voir niveau nominal
Couette	Couvertures, rideaux,...	Froid (fixe pour éviter d'endommager les textiles)	Lavage : lavage Rinçage: 3 Essorage : Moyenne Temp.: froid	Voir niveau nominal
Lavage rapide à 30°C	Vêtements peu sales et fréquemment lavés, petites quantités de vêtements.	Froid (fixe)	Lavage : lavage Rinçage: 1 Essorage : Moyenne Temp.: froid	Moins de 3 kg
Mémoire	Permet d'enregistrer le programme souhaité.			
Nettoyage Tambour	Permet de nettoyer la cuve et le tambour.	Froid	Lavage : trempage Rinçage : 2 Vitesse de rotation : faible Temp. : froid Séchage : basse temp.	À vide
Pré-lavage Vapeur	Permet de laver du blanc (coton blanc, linge de maison, serviettes, etc.)	40°	Lavage : trempage Rinçage : 2 Vitesse de rotation : moyenne Temp. : 40 °C Vapeur : forte	Référez-vous à l'étiquette.
Programme Basket	Programme exclusivement réservé aux chaussures de sport	40°	Lavage : lavage principal Rinçage : 2 Vitesse de rotation : faible Temp. : froid Séchage : 40 °C	Référez-vous à l'étiquette.
Baby Care	Ce programme limite les risques d'irritation pour les jeunes enfants	40°	Lavage : lavage principal Rinçage : 4 Vitesse de rotation : moyenne Temp. : 40 °C Vapeur : forte	Référez-vous à l'étiquette.
Anti-Allergie	Veillez ne pas laver le linge délicat à haute température	30,40,60,95°C	Steam Lavage : lavage Rinçage : 2 Essorage : moyenne Temp. : 40°C	Référez-vous à l'étiquette.

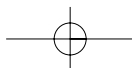

PROCEDURE DE LAVAGE ET SELECTION

1. PROGRAMME COTON (NORMAL)

1	<p>Placez le linge dans le tambour et versez la lessive et l'assouplissant dans le bac à lessive. Ensuite, fermez le hublot.</p> <ul style="list-style-type: none"> • Versez la lessive dans les compartiments lavage (marque I) et prélavage (marque I) du bac à lessive. • L'assouplissant ne doit pas dépasser le trait « MAX ». • Ne versez la lessive dans le compartiment prélavage (marque I) que si vous souhaitez opter pour un prélavage. • Si vous souhaitez utiliser un agent de blanchiment, versez-le dans le compartiment lavage (marque II) avec la lessive.
2	<p>Appuyez sur le bouton marche/arrêt.</p> <ul style="list-style-type: none"> • La DEL indique uniquement « - - ».
3	<p>A l'aide du sélecteur, sélectionnez le programme « COTON ».</p> <ul style="list-style-type: none"> • Si vous appuyez sur la touche «Départ/pause » après avoir appuyé sur le bouton marche/arrêt sans avoir sélectionné de programme, le programme « COTON » sera sélectionné par défaut. • « Lavage », « 3 » rinçages, essorage à « 800 » tr/min et eau à « 40°C » sont sélectionnés automatiquement. • Si vous voulez changer de « cycle de lavage », de « nombre de rinçages », de « vitesse d'essorage » et de « température de l'eau », sélectionnez le programme souhaité à l'aide du bouton correspondant.
4	<p>Appuyez sur la touche «Départ/pause ».</p> <ul style="list-style-type: none"> • Si le hublot est verrouillé et l'eau ouverte, le lave-linge se met en marche après avoir détecté automatiquement la quantité de linge.

Remarque

- Pour changer de programme en cours de cycle, appuyez sur la touche «Départ/pause » pour suspendre le fonctionnement et activer le programme souhaité en appuyant sur la touche correspondante.
- La température « 95°C » n'est pas sélectionnée afin d'éviter d'endommager les vêtements.
- Si vous voulez ajouter des vêtements en cours de cycle, appuyez sur les touches «Départ/pause » et « Déverrouillage du hublot ». Ensuite, ouvrez le hublot et placez les vêtements dans le tambour. Refermez le hublot et appuyez à nouveau sur la touche «Départ/pause ».



2. PROGRAMME BLANC

1	<p>Placez le linge dans le tambour. Versez la lessive et l'assouplissant dans le bac à lessive. Ensuite, fermez le hublot.</p> <ul style="list-style-type: none"> • Versez la lessive dans les compartiments lavage (marque II) et prélavage (marque I) du bac à lessive. • L'assouplissant ne doit pas dépasser le trait « MAX ». • Ne versez la lessive dans le compartiment prélavage (marque I) que si vous souhaitez opter pour un prélavage. • Si vous souhaitez utiliser un agent de blanchiment, versez-le dans le compartiment lavage (marque II) avec la lessive.
2	<p>Appuyez sur le bouton marche/arrêt.</p> <ul style="list-style-type: none"> • La DEL indique uniquement « - - ».
3	<p>A l'aide du sélecteur, sélectionnez le programme « BLANC ».</p> <ul style="list-style-type: none"> • Si vous appuyez sur la touche «Départ/pause » après avoir appuyé sur le bouton marche/arrêt sans avoir sélectionné de programme, le programme « COTON » sera sélectionné par défaut. • « Lavage », « 3 » rinçages, essorage à « 800 » tr/min et eau à « 95°C » sont sélectionnés automatiquement. • Si vous voulez changer de « cycle de lavage », de « nombre de rinçages », de « vitesse d'essorage » et de « température de l'eau », sélectionnez le programme souhaité à l'aide du bouton correspondant.
4	<p>Appuyez sur la touche «Départ/pause ».</p> <ul style="list-style-type: none"> • Si le hublot est verrouillé et l'eau ouverte, le lave-linge se met en marche après avoir détecté automatiquement la quantité de linge.

Remarque

- Pour changer de programme en cours de cycle, appuyez sur la touche «Départ/pause » pour suspendre le fonctionnement et activer le programme souhaité en appuyant sur la touche correspondante.
- La température « 95°C » n'est pas sélectionnée afin d'éviter d'endommager les vêtements.
- Si vous voulez ajouter des vêtements en cours de cycle, appuyez sur les touches «Départ/pause » et « Déverrouillage du hublot ». Ensuite, ouvrez le hublot et placez les vêtements dans le tambour. Refermez le hublot et appuyez à nouveau sur la touche «Départ/pause ».
- Si de l'eau de lessive est produite en quantité importante pendant le cycle, la machine élimine automatiquement cette eau.

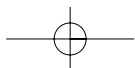

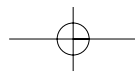

3. PROGRAMME INTENSIF (LINGE TRES SALE)

1	<p>Placez le linge dans le tambour. Versez la lessive et l'assouplissant dans le bac à lessive. Ensuite, fermez le hublot.</p> <ul style="list-style-type: none"> • Versez la lessive dans les compartiments lavage (marque II) et prélavage (marque I) du bac à lessive. • L'assouplissant ne doit pas dépasser le trait « MAX ». • Ne versez la lessive dans le compartiment prélavage (marque I) que si vous souhaitez opter pour un prélavage. • Si vous souhaitez utiliser un agent de blanchiment, versez-le dans le compartiment lavage (marque II) avec la lessive.
2	<p>Appuyez sur le bouton marche/arrêt.</p> <ul style="list-style-type: none"> • La DEL indique uniquement « - - ».
3	<p>A l'aide du sélecteur, sélectionnez le programme « INTENSIF ».</p> <ul style="list-style-type: none"> • Si vous appuyez sur la touche « Départ/pause » après avoir appuyé sur le bouton marche/arrêt sans avoir sélectionné de programme, le programme « COTON » sera sélectionné par défaut. • « Prélavage », « 3 » rinçages, essorage à « 800 » tr/min et eau à « 40°C » sont sélectionnés automatiquement. • Si vous voulez changer de « cycle de lavage », de « nombre de rinçages », de « vitesse d'essorage » et de « température de l'eau », sélectionnez le programme souhaité à l'aide du bouton correspondant.
4	<p>Appuyez sur la touche « Départ/pause ».</p> <ul style="list-style-type: none"> • Si le hublot est verrouillé et l'eau ouverte, le lave-linge se met en marche.

Remarque

- Pour changer de programme en cours de cycle, appuyez sur la touche « Départ/pause » pour suspendre le fonctionnement et activer le programme souhaité en appuyant sur la touche correspondante.
- La température « 95°C » n'est pas sélectionnée afin d'éviter d'endommager les vêtements.
- Si vous voulez ajouter des vêtements en cours de cycle, appuyez sur les touches « Départ/pause » et « Déverrouillage du hublot ». Ensuite, ouvrez le hublot et placez les vêtements dans le tambour. Refermez le hublot et appuyez à nouveau sur la touche « Départ/pause ».

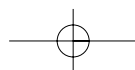

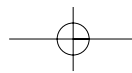

4. PROGRAMME LINGE DELICAT

1	<p>Placez le linge dans le tambour. Versez la lessive et l'assouplissant dans le bac à lessive.</p> <p>Ensuite, fermez le hublot.</p> <ul style="list-style-type: none"> • Versez la lessive dans le compartiment lavage (marque II) du bac à lessive. • L'assouplissant ne doit pas dépasser le trait « MAX ». • Si vous souhaitez utiliser un agent de blanchiment, versez-le dans le compartiment lavage (marque II) avec la lessive.
2	<p>Appuyez sur le bouton marche/arrêt.</p> <ul style="list-style-type: none"> • La DEL indique uniquement « - - - ».
3	<p>Si vous appuyez sur la touche «Départ/pause » après avoir appuyé sur le bouton marche/arrêt sans avoir sélectionné de programme, le programme « COTON » sera sélectionné par défaut.</p> <ul style="list-style-type: none"> • «Lavage», «2» rinçages, essorage à «400» tr/min et lavage à «froid» sont sélectionnés automatiquement. • Si vous voulez changer de «cycle de lavage», de «nombre de rinçages» et de «vitesse d'essorage», sélectionnez le programme souhaité à l'aide du bouton correspondant.
4	<p>Appuyez sur la touche «Départ/pause ».</p> <ul style="list-style-type: none"> • Si le hublot est verrouillé et l'eau ouverte, le lave-linge se met en marche.

Remarque

- Pour changer de programme en cours de cycle, appuyez sur la touche «Départ/pause » pour suspendre le fonctionnement et activer le programme souhaité en appuyant sur la touche correspondante.
- Le lavage à «froid» n'est sélectionné que pour éviter d'endommager les vêtements délicats.
- Seuls les essorages «400» et «600» peuvent être sélectionnés.
- La fonction « Fin Différé » n'est pas sélectionnée.
- Le TREMPAGE et le pré-lavage ne sont pas sélectionnés dans le programme de lavage.
- Si vous voulez ajouter des vêtements en cours de cycle, appuyez sur les touches «Départ/pause » et « Déverrouillage du hublot ». Ensuite, ouvrez le hublot et placez les vêtements dans le tambour. Refermez le hublot et appuyez à nouveau sur la touche «Départ/pause ».

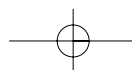

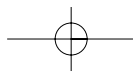

5. PROGRAMME COUETTE

1	<p>Placez le linge dans le tambour. Versez la lessive et l'assouplissant dans le bac à lessive.</p> <p>Ensuite, fermez le hublot.</p> <ul style="list-style-type: none"> • Versez la lessive dans le compartiment lavage (marque II) du bac à lessive. • L'assouplissant ne doit pas dépasser le trait « MAX ». • Si vous souhaitez utiliser un agent de blanchiment, versez-le dans le compartiment lavage (marque II) avec la lessive.
2	<p>Appuyez sur le bouton marche/arrêt.</p> <ul style="list-style-type: none"> • La DEL indique uniquement « - - ».
3	<p>A l'aide du sélecteur, sélectionnez le programme « COUETTE ».</p> <ul style="list-style-type: none"> • Si vous appuyez sur la touche « Départ/pause » après avoir appuyé sur le bouton marche/arrêt sans avoir sélectionné de programme, le programme « COTON » sera sélectionné par défaut. • « Lavage », « 3 » rinçages, essorage à « 800 » tr/min et lavage à « froid » sont sélectionnés automatiquement. • Si vous voulez changer de « cycle de lavage », de « nombre de rinçages » et de « vitesse d'essorage », sélectionnez le programme souhaité à l'aide du bouton correspondant.
4	<p>Appuyez sur la touche « Départ/pause ».</p> <ul style="list-style-type: none"> • Si le hublot est verrouillé et l'eau ouverte, le lave-linge se met en marche.

Remarque

- Pour changer de programme en cours de cycle, appuyez sur la touche « Départ/pause » pour suspendre le fonctionnement et activer le programme souhaité en appuyant sur la touche correspondante.
- Le lavage à « froid » n'est sélectionné que pour éviter d'endommager les vêtements délicats.
- Seules les vitesses d'essorage « 400 », « 600 » et « 800 » peuvent être sélectionnées.
- La fonction « Fin Différé » n'est pas sélectionnée.
- Le TREMPAGE et le pré-lavage ne sont pas sélectionnés dans le programme de lavage.
- Si vous voulez ajouter des vêtements en cours de cycle, appuyez sur les touches « Départ/pause » et « Déverrouillage du hublot ». Ensuite, ouvrez le hublot et placez les vêtements dans le tambour. Refermez le hublot et appuyez à nouveau sur la touche « Départ/pause ».

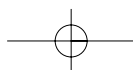

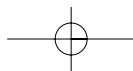

6. Quick 30 PROGRAM

1	<p>Placez le linge dans le tambour. Versez la lessive et l'assouplissant dans le bac à lessive.</p> <p>Ensuite, fermez le hublot.</p> <ul style="list-style-type: none"> • Versez la lessive dans le compartiment lavage (marque II) du bac à lessive. • L'assouplissant ne doit pas dépasser le trait « MAX ». • Si vous souhaitez utiliser un agent de blanchiment, versez-le dans le compartiment lavage (marque II) avec la lessive.
2	<p>Appuyez sur le bouton marche/arrêt.</p> <ul style="list-style-type: none"> • La DEL indique uniquement « - - ».
3	<p>A l'aide du sélecteur, sélectionnez le programme « Rapide 30" ».</p> <ul style="list-style-type: none"> • Si vous appuyez sur la touche «Départ/pause » après avoir appuyé sur le boutonmarche/arrêt sans avoir sélectionné de programme, le programme « COTON » sera sélectionné par défaut. • « Lavage », « 1 » rinçage + Supplément d'eau, essorage « Moyen » et lavage à « froid » sont sélectionnés automatiquement. • Si vous voulez changer de «cycle de lavage», de «nombre de rinçages» et de «vitesse d'essorage», et de "température de l'eau", sélectionnez le programme souhaité à l'aide du bouton correspondant.
4	<p>Appuyez sur la touche «Départ/pause ».</p> <ul style="list-style-type: none"> • Si le hublot est verrouillé et l'eau ouverte, le lave-linge se met en marche.

Remarque

- La quantité appropriée de linge est inférieure à 3 kg.
- Si vous souhaitez changer de programme en cours de cycle, appuyez sur la touche «Départ/Pause » pour suspendre le fonctionnement et activer le programme souhaité en appuyant sur la touche correspondante.
- Uniquement la température de l'eau "Froid"
- La vitesse d'essorage « Très Fort » n'est pas sélectionnée.
- Hormis le lavage, aucun programme de lavage n'est sélectionné.
- Si vous voulez ajouter des vêtements en cours de cycle, appuyez sur les touches «Départ/Pause » et «Déverrouillage du hublot ». Ensuite, ouvrez le hublot et placez les vêtements dans le tambour. Refermez le hublot et appuyez à nouveau sur la touche «Départ/Pause ».

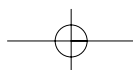

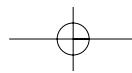

7. PROGRAMME MEMOIRE

1	<p>Placez le linge dans le tambour. Versez la lessive et l'assouplissant dans le bac à lessive. Ensuite, fermez le hublot.</p> <ul style="list-style-type: none"> • Versez la lessive dans les compartiments lavage (marque II) et prélavage (marque I) du bac à lessive. • L'assouplissant ne doit pas dépasser le trait « MAX ». • Ne versez la lessive dans le compartiment prélavage (marque I) que si vous souhaitez opter pour un prélavage. • Si vous souhaitez utiliser un agent de blanchiment, versez-le dans le compartiment lavage (marque II) avec la lessive.
2	<p>Appuyez sur le bouton marche/arrêt.</p> <ul style="list-style-type: none"> • La DEL indique uniquement « - - ».
3	<p>A l'aide du sélecteur, sélectionnez le programme « MEMOIRE ».</p> <ul style="list-style-type: none"> • Si vous appuyez sur la touche « Départ/Pause » après avoir appuyé sur le bouton marche/arrêt sans avoir sélectionné de programme, le programme « COTON » sera sélectionné par défaut. • Si vous voulez enregistrer le « programme de lavage », le « cycle de lavage », le « nombre de rinçages », la « vitesse d'essorage » et la « température de l'eau » sélectionnez l'élément à changer en appuyant sur la touche correspondante et à l'aide du sélecteur.
4	<p>Appuyez sur la touche «Départ/pause ».</p> <ul style="list-style-type: none"> • Si le hublot est verrouillé et l'eau ouverte, le lave-linge se met en marche.

Remarque

- Lorsque vous démarrerez le programme enregistré, ces données seront sauvegardées automatiquement.
- Pour changer de programme en cours de cycle, appuyez sur la touche «Départ/pause » pour suspendre le fonctionnement et activer le programme souhaité en appuyant sur la touche correspondante.
- Si vous voulez ajouter des vêtements en cours de cycle, appuyez sur les touches «Départ/pause » et « Déverrouillage du hublot ». Ensuite, ouvrez le hublot et placez les vêtements dans le tambour. Refermez le hublot et appuyez à nouveau sur la touche «Départ/pause ».

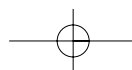

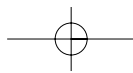

8. PROGRAMME NETTOYAGE TAMBOUR

1	Appuyez sur le bouton Marche. • Le voyant n'affiche que le signal « - - ».
2	Sélectionnez le programme « NETTOYAGE TAMBOUR » à l'aide du bouton rotatif de sélection du programme. • Si vous appuyez sur le bouton « Départ/Pause » après avoir appuyé sur le bouton Marche, mais sans avoir sélectionné de programme, le système sélectionne le programme « COTON » par défaut. • Trempage, nombre de rinçage "2", vitesse d'essorage "Doux" et température de l'eau froide sont sélectionnés automatiquement.
3	Appuyez sur le bouton Départ/Pause. • La porte du lave-linge se verrouille et la cuve commence à se remplir d'eau.

Remarque

- Aucun programme ne peut plus être sélectionné à l'exception du temps de rinçage.
- La fonction "Fin Différé" n'est pas sélectionné.
- Utilisez ce programme À VIDE.
- La fréquence de nettoyage préconisée est d'une fois par mois.

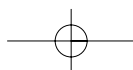

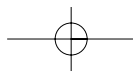

9. PRELAVAGE VAPEUR

1	<p>Insérez le linge dans le tambour et ajoutez la lessive et l'assouplissant dans le bac à produits. Puis, refermez la porte.</p> <ul style="list-style-type: none"> • Mettez la lessive dans le compartiment principal du bac à produits (indiqué par le repère II). • Le niveau d'assouplissant ne doit pas dépasser le repère MAX. • Ne mettez la lessive dans le compartiment de prélavage du bac à produits que si vous souhaitez effectuer un prélavage. • Si vous souhaitez utiliser de l'amidon, placez ce dernier avec la lessive, dans le compartiment principal du bac à produits.
2	<p>Appuyez sur le bouton Marche.</p> <ul style="list-style-type: none"> • Le voyant n'affiche que le signal « - - ».
3	<p>Sélectionnez le programme « Prélavage Vapeur » à l'aide du bouton rotatif de sélection du programme.</p> <ul style="list-style-type: none"> • Lavage principal, nombre de rinçage "2", vitesse d'essorage "Moyen" et température d'eau de 40 °C, Vapeur "Fort" sont sélectionnés automatiquement. • Pour modifier le programme de lavage, le temps de rinçage, la vitesse d'essorage et la température de l'eau, sélectionnez le programme que vous souhaitez modifier en appuyant sur le bouton correspondant.
4	<p>Appuyez sur le bouton Départ/Pause.</p> <ul style="list-style-type: none"> • La porte du lave-linge se verrouille et la cuve commence à se remplir d'eau une fois que le système a détecté automatiquement la quantité de linge.

Remarque

- Si vous souhaitez modifier le programme sélectionné en cours de cycle, appuyez sur le bouton Départ/Pause pour interrompre le cycle et modifiez le programme selon vos préférences en appuyant sur chacun des boutons appropriés.
- Si vous souhaitez ajouter du linge en cours de cycle, appuyez sur le bouton Départ/Pause et sur le bouton de déverrouillage de la porte, puis ouvrez la porte, insérez les vêtements dans le tambour, refermez la porte et appuyez de nouveau sur le bouton Départ/Pause.

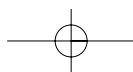

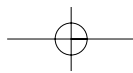

10. PROGRAMME BASKET

1	<p>Insérez le linge dans le tambour et ajoutez la lessive et l'assouplissant dans le bac à produits. Puis, refermez la porte.</p> <ul style="list-style-type: none"> • Mettez la lessive dans le compartiment principal et dans le compartiment de prélavage du bac à produits. • Si vous souhaitez utiliser de l'amidon, placez ce dernier avec la lessive, dans le compartiment principal du bac à produits.
2	<p>Appuyez sur le bouton Marche.</p> <ul style="list-style-type: none"> • Le voyant n'affiche que le signal « - - ».
3	<p>Sélectionnez le programme « BASKET » à l'aide du bouton rotatif de sélection du programme.</p> <ul style="list-style-type: none"> • Lavage principal, temps de rinçage "2", vitesse d'essorage "Doux" et température d'eau de 40 °C sont sélectionnés automatiquement. • Pour modifier le programme de lavage, le nombre de rinçage, la vitesse d'essorage et la température de l'eau, sélectionnez le programme que vous souhaitez modifier en appuyant sur le bouton correspondant.
4	<p>Appuyez sur le bouton Départ/Pause.</p> <ul style="list-style-type: none"> • La porte du lave-linge se verrouille et la cuve commence à se remplir d'eau une fois que le système a détecté automatiquement la quantité de linge.

Remarque

- Ne lavez que des chaussures de sport avec ce programme.
- Si vous lavez des vêtements avec des chaussures ou des bottes, les vêtements risquent d'être endommagés.

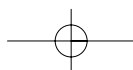

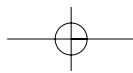

11. PROGRAMME BABY CARE

1	<p>Insérez le linge dans le tambour et ajoutez la lessive et l'assouplissant dans le bac à produits. Puis, refermez la porte.</p> <ul style="list-style-type: none"> • Mettez la lessive dans le compartiment principal du bac à produits (indiqué par le repère II). • Le niveau d'assouplissant ne doit pas dépasser le repère MAX. • Si vous souhaitez utiliser de l'amidon, placez ce dernier avec la lessive, dans le compartiment principal du bac à produits.
2	<p>Appuyez sur le bouton Marche.</p> <ul style="list-style-type: none"> • Le voyant n'affiche que le signal « - - ».
3	<p>Sélectionnez le programme « BABY CARE » à l'aide du bouton rotatif de sélection du programme.</p> <ul style="list-style-type: none"> • Lavage principal, nombre de rinçage "4", vitesse d'essorage "Moyen" et température d'eau de 40 °C, vapeur forte sont sélectionnés automatiquement. • Pour modifier le programme de lavage, nombre de rinçage, la vitesse d'essorage et la température de l'eau, sélectionnez le programme que vous souhaitez modifier en appuyant sur le bouton correspondant.
4	<p>Appuyez sur le bouton Départ/Pause.</p> <ul style="list-style-type: none"> • La porte du lave-linge se verrouille et la cuve commence à se remplir d'eau une fois que le système a détecté automatiquement la quantité de linge.

Remarque

- Si vous souhaitez modifier le programme sélectionné en cours de cycle, appuyez sur le bouton Départ/Pause pour interrompre le cycle et modifiez le programme selon vos préférences en appuyant sur chacun des boutons appropriés.
- Si vous souhaitez ajouter du linge en cours de cycle, appuyez sur le bouton Départ/Pause et sur le bouton de déverrouillage de la porte, puis ouvrez la porte, insérez les vêtements dans le tambour, refermez la porte et appuyez de nouveau sur le bouton Départ/Pause.
- Veuillez laver les couleurs à part.

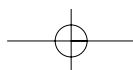

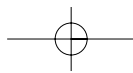

12. PROGRAMME ANTI-ALLERGIE

1	<p>insérez le linge dans le tambour et ajoutez la lessive et l'assouplissant dans le bac à produits. Puis, refermez la porte.</p> <ul style="list-style-type: none"> • Mettez la lessive dans le compartiment principal du bac à produits (indiqué par le repère II). • Le niveau d'assouplissant ne doit pas dépasser le repère MAX. • L'assouplissant ne doit pas dépasser le trait « MAX ». • Ne versez la lessive dans le compartiment prélavage (marque I) que si vous souhaitez opter pour un prélavage. • Si vous souhaitez utiliser un agent de blanchiment, versez-le dans le compartiment lavage (marque II) avec la lessive.
2	<p>Appuyez sur le bouton Marche/Arrêt.</p> <ul style="list-style-type: none"> • Le voyant n'affiche que le signal « - - ».
3	<p>Sélectionnez le programme « ANTI ALLERGIE » à l'aide du bouton rotatif de sélection du programme.</p> <ul style="list-style-type: none"> • Si vous appuyez sur la touche « Départ/Pause » après avoir appuyé sur le bouton Marche/Arrêt sans avoir sélectionné de programme, le programme « COTON » sera sélectionné par défaut. • Lavage principal, nombre de rinçage "2", vitesse d'essorage "Moyen" et température d'eau de 40 °C, sont sélectionnés automatiquement. • Pour modifier le programme de lavage, nombre de rinçage, la vitesse d'essorage et la température de l'eau, sélectionnez le programme que vous souhaitez modifier en appuyant sur le bouton correspondant.
4	<p>Appuyez sur le bouton Départ/Pause.</p> <ul style="list-style-type: none"> • La porte du lave-linge se verrouille et la cuve commence à se remplir d'eau une fois que le système a détecté automatiquement la quantité de linge.

Remarque

- Le lavage "Froid" ne peut pas être sélectionné dans ce programme.
- Veuillez ne pas laver le linge délicat à haute température.

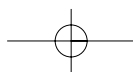

GUIDE POUR LES AUTRES PROGRAMMES UTILES

* FONCTION FIN DIFFÉRÉ

1	<p>Insérez le linge dans le tambour et ajoutez la lessive et l'assouplissant dans le bac à produits. Puis, refermez la porte.</p> <ul style="list-style-type: none"> • Mettez la lessive dans le compartiment principal (repère II) et dans le compartiment de prélavage (repère I) du bac à produits. • Le niveau d'assouplissant ne doit pas dépasser le repère MAX. • Ne mettez la lessive dans le compartiment de prélavage du bac à produits (indiqué par le repère I) que si vous souhaitez effectuer un prélavage. • Si vous souhaitez utiliser de l'amidon, placez ce dernier dans le compartiment principal du bac à produits, avec la lessive.
2	<p>Appuyez sur le bouton Marche.</p> <ul style="list-style-type: none"> • Le voyant n'affiche que le signal « - - ».
3	<p>Sélectionnez le programme à l'aide du bouton rotatif de sélection du programme.</p> <ul style="list-style-type: none"> • Si vous appuyez sur le bouton « Départ/Pause » après avoir appuyé sur le bouton Marche, mais sans avoir sélectionné de programme, le système sélectionne le programme « COTON » par défaut. • Sélectionnez le programme de lavage, le nombre de rinçage, la vitesse d'essorage et la température de l'eau en appuyant sur les boutons correspondants.
4	<p>Appuyez sur le bouton FIN DIFFÉRÉ.</p> <ul style="list-style-type: none"> • Le voyant Fin différé doit se mettre à clignoter. • Sélectionnez l'heure de fin différé de votre choix à l'aide du bouton (chaque pression peut être différé de 1 à 12 heures). • L'heure qui s'affiche correspond à l'heure estimée de fin du programme.
5	<p>Appuyez sur le bouton Départ/Pause.</p> <ul style="list-style-type: none"> • Si le programme a été correctement configuré, seuls les voyants Fin différé et Verrouillage sont allumés.

Remarque

- Pour vérifier quel programme a été sélectionné, appuyez de nouveau sur le bouton Départ/Pause.
- Préparation du lavage avant le début d'une machine à fin différé
 - Ouvrez le robinet d'arrivée d'eau.
 - Chargez la machine et refermez la porte.
 - Mettez la lessive et l'assouplissant dans le bac à produits.
- L'heure réelle de fin peut être légèrement différente de l'heure indiquée en fonction de l'arrivée d'eau et de la température d'eau sélectionnée, etc.
- Il est impossible de sélectionner un départ différé avec les programmes « LINGE DÉLICAT » et « NETTOYAGE TAMBOUR ».
- Il est impossible d'ajouter du linge pendant le programme à fin différé.

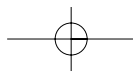

* LAVAGE UNIQUEMENT

1	Placez le linge dans le tambour. Versez la lessive et l'assouplissant dans le bac à lessive. Ensuite, fermez le hublot.
2	Appuyez sur le bouton marche/arrêt. • La DEL indique uniquement « - - ».
3	Sélectionnez le « CYCLE DE LAVAGE » souhaité à l'aide du bouton « LAVAGE ». • Le programme « COTON » est sélectionné automatiquement.
4	Appuyez sur la touche « Départ/pause ». • Si le hublot est verrouillé et l'eau ouverte, le lave-linge se met en marche.

* RINCAGE UNIQUEMENT

1	Placez le linge dans le tambour. Versez la lessive et l'assouplissant dans le bac à lessive. Ensuite, fermez le hublot.
2	Appuyez sur le bouton marche/arrêt. • La DEL indique uniquement « - - ».
3	Sélectionnez le nombre de « RINCAGES » souhaité à l'aide du bouton « RINCAGE ». • Le programme « COTON » est sélectionné automatiquement.
4	Appuyez sur la touche « Départ/pause ». • Si le hublot est verrouillé et l'eau ouverte, le lave-linge se met en marche.

* ESSORAGE UNIQUEMENT

1	Placez le linge dans le tambour et fermez le hublot.
2	Appuyez sur le bouton marche/arrêt. • La DEL indique uniquement « - - ».
3	Sélectionnez la « VITESSE D'ESSORAGE » souhaitée à l'aide du bouton « ESSORAGE ». • Le programme « COTON » est sélectionné automatiquement. • Le lavage à « froid » est sélectionné automatiquement.
4	Appuyez sur la touche « Départ/pause ». • Le lave-linge se met en marche lorsque vous verrouillez le hublot.

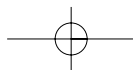

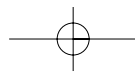

* RINCAGE+ESSORAGE

1	Placez le linge dans le tambour et versez l'assouplissant dans le bac à lessive. Ensuite, fermez le hublot. • L'assouplissant ne doit pas dépasser le trait « MAX ».
2	Appuyez sur le bouton marche/arrêt. • La DEL indique uniquement « - - ».
3	A l'aide du sélecteur, sélectionnez le programme souhaité. • Si vous appuyez sur la touche « RINCAGE+ESSORAGE » sans avoir sélectionné de programme, le programme « COTON » sera sélectionné par défaut.
4	Appuyez sur la touche « RINCAGE+ESSORAGE ». • « 1 » rinçage, essorage à « Moyen » et lavage à « froid » sont sélectionnés automatiquement. • L'essorage à « Doux » est sélectionné pour les programmes « LAINE » et « LINGE DELICAT ». • Pour changer le nombre de rinçages et la vitesse d'essorage, appuyez sur les touches correspondantes.
5	Appuyez sur la touche « Départ/pause ». • Le lave-linge se met en marche lorsque vous verrouillez le hublot.

Remarque

- Il est impossible de sélectionner la température de l'eau pendant ce processus.
- Pour ajouter le cycle de lavage pendant ce processus, appuyez sur la touche « LAVAGE ».

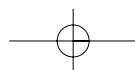

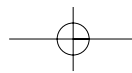

* VAPEUR

1	<p>Insérez le linge dans le tambour et ajoutez la lessive et l'assouplissant dans le bac à produits. Puis, refermez la porte.</p> <ul style="list-style-type: none"> • Mettez la lessive dans le compartiment principal du bac à produits (indiqué par le repère II). • Le niveau d'assouplissant ne doit pas dépasser le repère MAX. • Ne mettez la lessive dans le compartiment de prélavage du bac à produits que si vous souhaitez effectuer un prélavage. • Si vous souhaitez utiliser de l'amidon, placez ce dernier dans le compartiment principal du bac à produits, avec la lessive.
2	<p>Appuyez sur le bouton Marche.</p> <ul style="list-style-type: none"> • Le voyant n'affiche que le signal « - - ».
3	<p>Sélectionnez le programme « Option vapeur » de votre choix en effleurant la touche Vapeur.</p> <ul style="list-style-type: none"> • Si vous appuyez sur le bouton « Départ/Pause » après avoir appuyé sur le bouton Marche, mais sans avoir sélectionné de programme, le système sélectionne le programme « COTON » par défaut. • Sélectionnez le programme de lavage, le temps de rinçage, la vitesse de rotation et la température de l'eau en appuyant sur les boutons correspondants.
4	<p>Appuyez sur le bouton Départ/Pause.</p>

Remarque

- Utilisez ce programme pour laver des vêtements fortement tachés tels que les sous-vêtements et les vêtements de bébé.
- Il est impossible de sélectionner les options de température d'eau « froid » et « 95 °C » avec ce programme.
- Il est impossible de sélectionner l'option de mode de lavage « Trempage » avec ce programme.
- Il est impossible de sélectionner l'option vapeur avec les programmes « LINGE DÉLICAT », « COUETTE », « Séchage tambour » et « Lavage rapide à 30 °C ».
- Lorsque l'option Vapeur est sélectionnée, la valeur 2 est automatiquement sélectionnée dans les options de temps de rinçage. Mais d'autres temps de rinçage peuvent être sélectionnés à l'aide du bouton Temps de rinçage.

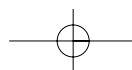

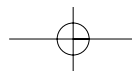

MAINTENANCE

En entretenant correctement votre lave-linge, vous prolongerez sa durée de vie. Ce chapitre explique comment entretenir votre machine correctement et en toute sécurité.

Nettoyage de votre lave-linge

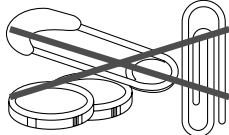
Exterior	Interior
<p>Nettoyez les traces de lessive, d'agent de blanchiment et autres avec un chiffon doux ou une éponge légèrement humides. Pour qu'il retrouve son aspect neuf, nettoyez l'extérieur du lave-linge de temps en temps.</p> 	<p>Nettoyez l'intérieur avec 250 ml d'agent chloré de blanchiment mélangés à 500 ml de lessive. Faites faire un cycle complet à votre lave-linge. Répétez cette opération si nécessaire.</p>
<p>Ne placez pas d'objets tranchants ou métalliques dans votre lave-linge car ils pourraient endommager le fini de surface. Vérifiez que les poches des vêtements ne contiennent pas d'agrafes, de trombones, d'argent, de boulons, d'écrous, etc. Ne videz pas les poches dans votre lave-linge.</p> 	

Stockage pendant l'hiver ou précautions à prendre en cas de déplacement

Installez et stockez votre lave-linge à un endroit où il ne gèlera pas. De l'eau pouvant rester dans les flexibles, le gel peut endommager votre machine.

Si vous stockez ou déplacez votre lave-linge en période de gel, hivérisez-le.

Pour hivériser le lave-linge	Pour réutiliser le lave-linge
<ul style="list-style-type: none"> • Fermez le robinet d'eau. • Débranchez et vidangez les flexibles d'arrivée d'eau. • Faites fonctionner le lave-linge en mode vidange et essorage (voir page 10) pendant 1 minute. • Débranchez la machine. 	<ul style="list-style-type: none"> • Rincez les tuyaux et les flexibles d'eau. • Rebranchez les flexibles d'arrivée d'eau. • Ouvrez le robinet d'eau. • Rebranchez la machine.

Absence d'utilisation ou précautions à prendre en cas d'absence prolongée

Soyez toujours présent lors du fonctionnement de la machine.

Si vous partez en vacances ou si vous n'utilisez pas votre lave-linge pendant une période prolongée, vous devez :

- débrancher cordon d'alimentation et couper l'alimentation électrique du lave-linge.
- Couper l'arrivée d'eau du lave-linge.

Vous éviterez ainsi toute inondation accidentelle (due à une augmentation de la pression de l'eau) pendant votre absence.

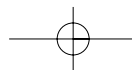

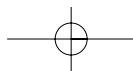

COMMENT NETTOYER LE FILTRE

Nettoyage du filtre d'arrivée d'eau

- Nettoyez le filtre lorsque de l'eau fuit par l'arrivée d'eau.

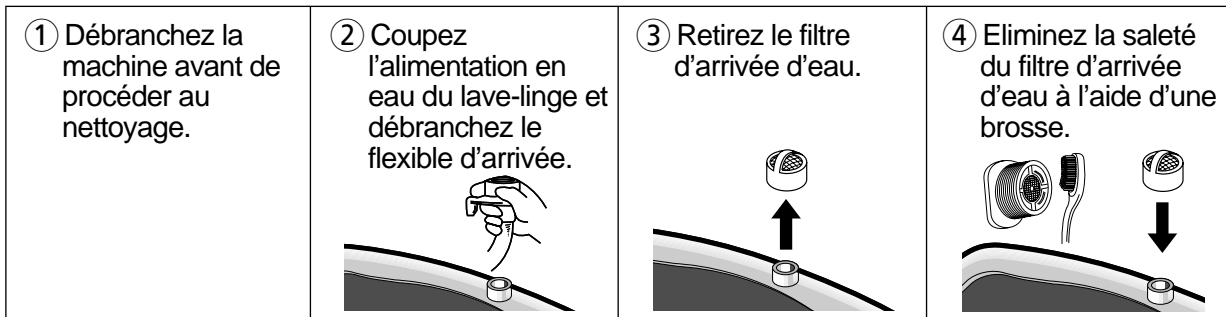

Nettoyage du filtre de vidange

- Ce filtre de vidange sert à retenir les corps étrangers tels que vis, pièces, agrafes, boutons, etc.
- Si le filtre de vidange n'est pas nettoyé régulièrement (tous les 10 cycles d'utilisation), la machine pourrait présenter un problème de vidange.

ATTENTION : L'eau de vidange peut être chaude.

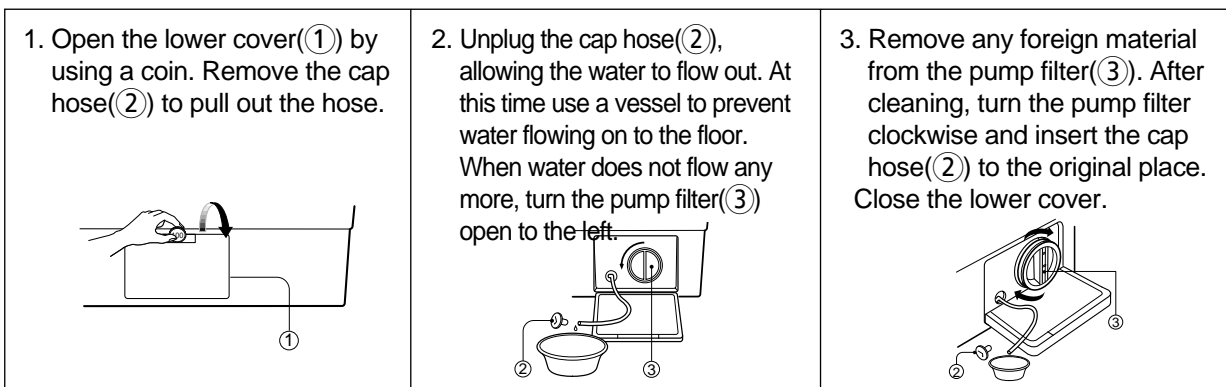

Nettoyage du bac à lessive

*Au bout de quelques temps, la lessive et les assouplissants forment un dépôt dans le bac :

- Nettoyez-le de temps en temps à l'eau courante.
- Si nécessaire, retirez-le complètement de la machine. Pour cela, poussez la poignée vers le bas et tirez le bac.
- Pour faciliter le nettoyage, la partie supérieure du bac à assouplissant peut être retirée.

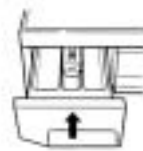
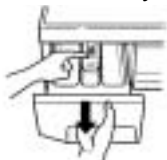

*Il se peut que de la lessive s'accumule aussi à l'intérieur de la cavité.

Nettoyez cette dernière de temps en temps à l'aide d'une brosse.

*Une fois le nettoyage terminé, remettez le bac en place et exécutez un cycle de rinçage sans linge.

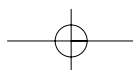

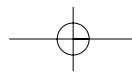

ELIMINATION DES TACHES

Pour de meilleurs résultats, le linge taché, très sale ou grasseux devra éventuellement être prélavé ou trempé. Le trempage facilite l'élimination des taches protéiniques telles que le sang, le lait ou l'herbe. Le pré-lavage aide à détacher la saleté avant le lavage.

Règles d'élimination des taches

- Pour le trempage ou le pré-lavage de linge taché, utilisez de l'eau tiède. L'eau chaude peut fixer les taches.
- La plupart des taches sont plus faciles à éliminer lorsqu'elles sont fraîches.
- Avant de traiter une quelconque tache, déterminez le type de tache, son ancienneté, le type de textile et si celui-ci est grand teint (vérifiez sur l'étiquette de lavage).
- Le lavage et le séchage peuvent fixer certaines taches.
- Démarrez à l'eau froide ou tiède. L'eau chaude peut fixer certaines taches.
- Lorsque le blanchiment est recommandé, utilisez un agent de blanchiment adapté au textile.
- Appliquez la surface tachée sur une serviette en papier ou un chiffon blanc. Appliquez le produit anti-tache au dos de la tache. Ainsi, la tache se détachera du textile au lieu de le traverser.

Guide d'élimination des taches

TACHE	METHODE D'ELIMINATION
Sang	Rincez immédiatement à l'eau FROIDE. Si la tache persiste, laissez tremper dans l'eau froide avec un produit de pré-lavage à base d'enzymes.
Chewing-gum	Appliquez un sac plastique rempli de glace pour durcir le chewing-gum. Grattez ce que vous pouvez et tamponnez avec du white-spirit.
Cacao, chocolat	Epongez à l'eau FROIDE et faites tremper dans un produit de pré-lavage à base d'enzymes. Si la saleté persiste, frottez avec un peu de lessive et rincez à l'eau froide.
Café	Epongez rapidement et rincez à l'eau FROIDE. Frottez avec un peu de lessive et lavez à la température maximum autorisée pour le textile.
Crème/lait Crème glacée	Rincez à l'eau FROIDE et lavez normalement. Si la tache persiste, tamponnez avec du white-spirit.
Déodorant	Appliquez du vinaigre blanc sur la zone tachée puis rincez à l'eau FROIDE. Tamponnez avec du white-spirit. Traitez les zones raidies avec un produit de pré-lavage à base d'enzymes.
Œuf	Faites tremper dans du produit de pré-lavage à base d'enzymes FROID, rincez et lavez normalement.
Assouplissant	Frottez la zone concernée au savon de Marseille et lavez normalement.
Taches de fruits	Traitez dès que possible en tamponnant à l'eau FROIDE. Appliquez un peu de lessive sur la tache et lavez normalement.
Herbe	Tamponnez avec du white-spirit. Frottez dans un produit de pré-lavage à base d'enzymes et lavez normalement.
Graisse et huile	Placez la zone tachée face contre un chiffon absorbant et traitez la tache sur l'envers. Tamponnez avec du white-spirit et du produit de nettoyage à sec. Lavez normalement.
Fer ou rouille	Appliquez du jus de citron, salez et placez au soleil. Lavez normalement.
Rouge à lèvres	Tamponnez avec de l'alcool dénaturé blanc et lavez normalement.
Moisissure	Lavez à l'eau TIEDE et à la lessive. Imprégnez la zone de jus de citron, séchez au soleil et lavez normalement. Si la tache persiste et si le textile le permet, utilisez un agent de blanchiment.
Boue	Brossez la boue séchée. Rincez à l'eau froide. Si la tache persiste, frottez avec un peu de lessive et lavez normalement.
Peinture à l'huile	Grattez la peinture fraîche et tamponnez avec un liquide de nettoyage à sec non inflammable. Lavez normalement.
Peinture à l'eau	Traitez tant que la tache est encore humide, rincez à l'eau TIEDE et lavez normalement.
Traces de roussi	Imbibez un chiffon d'eau oxygénée, placez-le sur la zone tachée et appliquez le fer à repasser assez chaud.

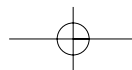

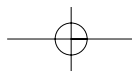

DEPISTAGE DES PANNES

La plupart des problèmes sont faciles à résoudre. Il suffit d'en connaître la cause. Avant d'appeler le service après-vente, vérifiez la liste des problèmes ci-après.

Si le mode d'erreur tel qu'IE, OE, UE s'affiche sur le panneau de commande, afin de résoudre ce problème, dans un premier temps éteignez la machine à laver et puis allumez-la en appuyant sur le bouton POWER.

Si le mode d'erreur PFE s'affiche sur le panneau de commande, afin de résoudre ce problème,

- 1) éteignez la machine à laver
- 2) allumez-la en appuyant sur le bouton POWER
- 3) Appuyez sur SPIN
- 4) Et puis appuyez sur START

PROBLEME	POINTS A VERIFIER
<ul style="list-style-type: none"> Le lave-linge ne fonctionne pas du tout. 	<ul style="list-style-type: none"> Y a-t-il une panne d'électricité ? Le cordon d'alimentation est-il relié correctement à une prise électrique ? Avez-vous appuyé sur le bouton marche/arrêt ? Avez-vous appuyé sur la touche Démarrage/pause ? Le lave-linge contient-il la quantité correcte de linge ?
<ul style="list-style-type: none"> L'alimentation en eau ne se fait pas. <p>Erreur affichée IE</p>	<ul style="list-style-type: none"> Avez-vous raccordé le flexible d'arrivée d'eau et ouvert le robinet ? Le flexible d'arrivée d'eau ou le robinet est-il gelé ? L'alimentation en eau est-elle fermée ? Le filtre du flexible d'arrivée d'eau est-il colmaté par des corps étrangers ?
<ul style="list-style-type: none"> Le lave-linge ne vidange pas <p>Erreur affichée UE</p>	<ul style="list-style-type: none"> Le flexible de vidange est-il gelé ou bloqué par de la saleté ? Le flexible de vidange est-il tordu ou déformé ? L'extrémité du flexible de vidange est-elle immergée dans l'eau ? Le filtre de vidange est-il très sale ?
<ul style="list-style-type: none"> Le lave-linge n'essore pas <p>Erreur affichée UE</p>	<ul style="list-style-type: none"> Les vêtements sont-ils regroupés sur un côté du tambour ? Le lave-linge est-il installé sur un sol irrégulier ou les vibrations sont-elles importantes ? La porte est-elle ouverte ? (le témoin «LE» s'allume alors)
<ul style="list-style-type: none"> Si la vitesse d'essorage sélectionnée est insuffisante la machine s'arrêtera pendant l'essorage. <p>Affichage d'erreur PFE</p>	<ul style="list-style-type: none"> Le filtre de la pompe de vidange est-il obstrué ? La pompe de vidange est-elle en marche ? Avez-vous utilisé la quantité appropriée de lessive ? Le tuyau de vidange est-il situé à plus d'un mètre de hauteur du sol ?
<ul style="list-style-type: none"> Vibrations, bruit excessif 	<ul style="list-style-type: none"> Le lave-linge est-il installé sur un sol irrégulier ? Tous les boulons de transport ont-ils été enlevés ?

Remarque

- Si les modes d'erreur **E B** et **E G** s'affichent à l'écran, veuillez contacter le centre de service après-vente.

Les cas suivants ne sont pas considérés comme des dysfonctionnements :

- Le couinement audible pendant l'alimentation en eau provient de la vanne d'arrivée d'eau.

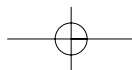

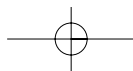

CARACTÉRISTIQUES TECHNIQUES

MODÈLE	DWD-UD1213
Dimensions (mm)	630 x 792 x 976 (larg. x prof. x haut.)
Poids de l'appareil (kg)	79 (net) / 85 (brut)
Charge de linge sec max.	Lavage : 10 kg
Consommation d'eau standard	Lavage : 95 ℓ
Vitesse de rotation du tambour (RPM)	Sans rinçage/faible/moyenne/élevée/maximale
Pression d'eau en service	0,03 à 0,8 MPa (0,3 à 8 kgf/cm ²)

SCHEMA DE CABLAGE

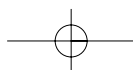
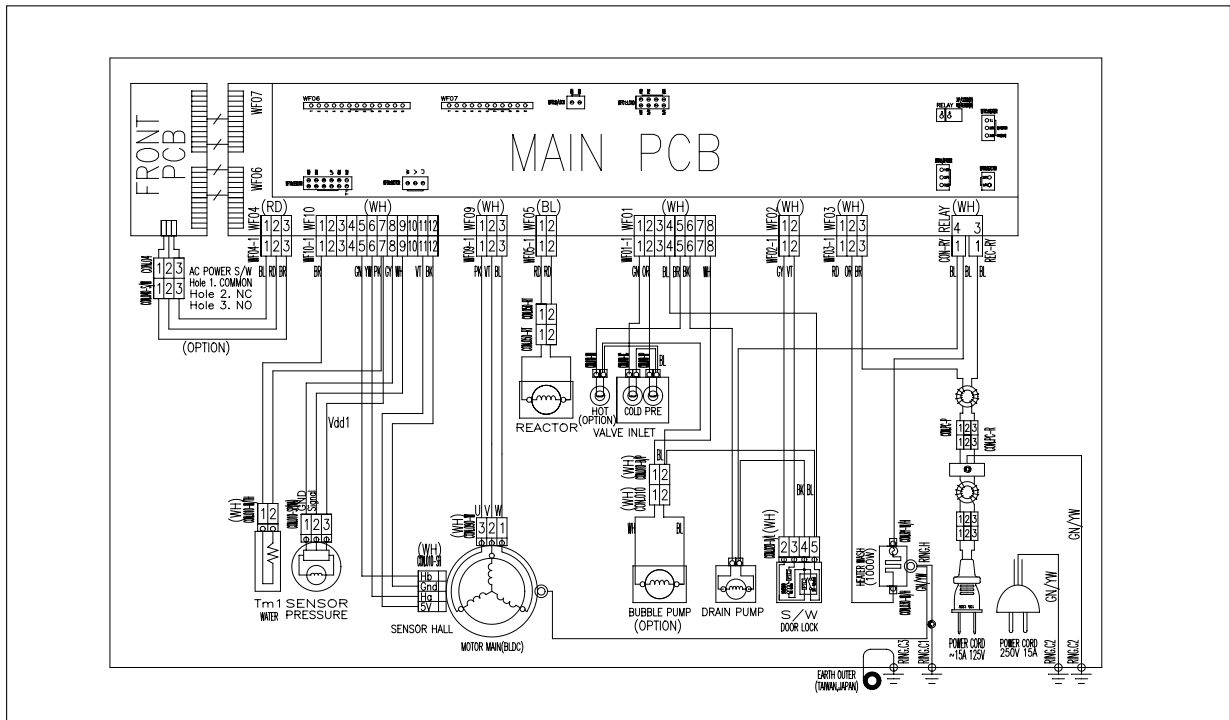



ABOUT THIS MANUAL

VISION CREATIVE, INC.

서울 종로구 통의동
6번지 이룸빌딩 4층

담 당	이용표 님 / 전은일 님	
MODEL	D-UD1213EPB	
BUYER	DWD-UD1213 (프랑스어) [DESA]	
일 정	1차	
	2차	
	3차	
	4차	
	5차	
제 판	한	인 쇄
MEMO 접수: (총31p) 08.11.20- 전체신규 31p		

연락처

VISION 담 당 장광세 실장님

TEL: 730-0660 FAX: 730-3788

