

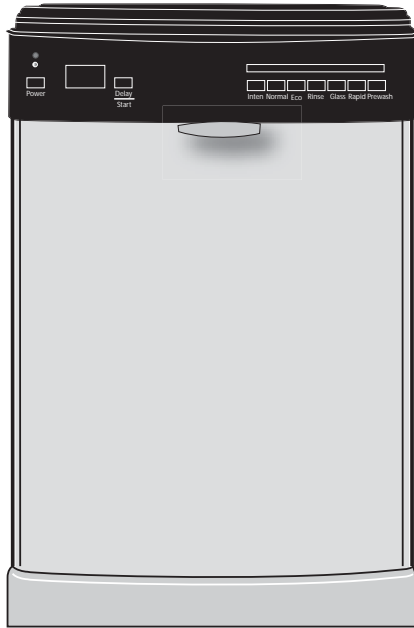

Owner's Use and Care Guide  
Guide d'utiliser et soin de Propriétaire

**Model • Modèle**  
**DDW1899BLS-1**



**CAUTION:**  
Read and follow all  
safety rules and  
operating instructions  
before first use of this  
product.

**PRECAUTION:**  
Veuillez lire  
attentivement les  
consignes de sécurité et  
les instructions  
d'utilisation avant  
l'utilisation initiale de  
ce produit.

**DISHWASHER**

Owner's Use and Care Guide

Important Safety Information

Operating Instructions

Care and Maintenance

Troubleshooting

Warranty

.....1 - 10

**LAVE-VAISSELLE**

Guide d'utiliser et soin de Propriétaire

Consignes de Sécurité Importantes

Consignes de Opération

Soins et Entretien

Dépannage

Garantie

.....11 - 20

---

# IMPORTANT SAFETY INSTRUCTIONS

---



**WARNING:** When loading your dishwasher, follow basic safety precautions, including the following:

- Read all instructions before using the dishwasher.
- Use the dishwasher only for its intended function (normal, household use only).
- Use only detergents or wetting agents recommended for use in a dishwasher; do not use them for hand-washing, and keep them out of the reach of children.

## When loading items to be washed:

- Locate sharp items (e.g. forks or knives) so that they are not likely to damage the door seal.
- Load sharp knives with the handles up to reduce the risk of cut-type injuries.
- Do not wash plastic items unless they are marked “dishwasher safe” or the equivalent. For plastic items not so marked, check the manufacturer’s recommendations.
- Do not touch the heating element (located under the filter) during or immediately after use.
- Do not operate the dishwasher unless all enclosure panels are properly in place.
- Do not tamper with the controls.
- Do not abuse, sit on, or stand on the door or dish-rack of the dishwasher.
- To reduce the risk of injury, do not allow children to operate (or play in or on) the dishwasher.
- Do not allow children to play around the dishwasher when opening or closing the dishwasher door.
- Remove the door to the washing compartment when removing an old dishwasher from service or discarding it.
- Do not spray water on the appliance (it may cause electric shock or failure of electrical parts).



**DANGER!**

**• DISHWASHER DETERGENT IS A STRONG ALKALINE AND CAN BE EXTREMELY DANGEROUS IF SWALLOWED; AVOID CONTACT WITH SKIN AND EYES, AND KEEP CHILDREN AWAY FROM THE DISHWASHER WHEN THE DOOR IS OPEN. CHECK THAT THE DETERGENT RECEPTACLE IS EMPTY AT THE END OF EACH WASH CYCLE.**

## • WARNING! HYDROGEN GAS IS EXPLOSIVE

Under certain conditions, hydrogen gas may be produced in a hot-water system that has not been used for two weeks or more. **HYDROGEN GAS IS EXPLOSIVE.** If the hot-water system has not been used for such a period, before using the dishwasher turn on all hot-water faucets and let the water flow from each for several minutes. This will release any accumulated hydrogen gas. As the gas is flammable, do not smoke or use an open flame during this time.

---

## ELECTRICAL INSTRUCTIONS

An electrical supply of 120V AC only, 60 Hz is required. For your personal safety, the appliance must be grounded. To minimize possible shock hazards it must be plugged into a matching 3-prong (grounding type) electrical outlet. If the power cord is damaged, it must be replaced by the manufacturer or service agent, or a similarly qualified person in order to reduce the risk of a hazard.

**SAVE THESE INSTRUCTIONS!**



---

## IMPORTANT SAFETY INSTRUCTIONS (cont'd)

---

### SAFETY PRECAUTIONS

- Do not abuse, sit or stand on the door or dishrack of the dishwasher.
- Do not touch the heating element during or immediately after use.
- Do not wash plastic items unless they are marked dishwasher safe. For unmarked plastic items, check the manufacturer's recommendations.
- Use only detergent and rinse additives designed for an automatic dishwasher. Never use laundry detergent, or hand washing detergent in your dishwasher. Keep these products out of the reach of children.
- Keep children away from the detergent and rinse aid, and from the open door of the dishwasher, as there could still be some detergent left inside.
- The door should not be left in the open position as this could present a tripping hazard.
- During installation, the power supply must not be excessively or dangerously bent or flattened.
- To reduce the risk of injury, do not allow children to play in or on a dishwasher.
- Do not operate your dishwasher unless all enclosure panels are properly in place. Open the door very carefully if the dishwasher is operating, there is a risk of water spraying out.
- Do not place any heavy objects on the door when it is open. The appliance could tip forward.

#### **When loading items to be washed:**

- 1) Load sharp items so that they are not likely to damage the door seal.
  - 2) Load sharp knives with the handles up to reduce the risk of cuts.
- When using your dishwasher, you should prevent plastic items from coming in contact with the heating element.
  - Please dispose of packing materials properly.
  - Use the dishwasher only for its intended function.
  - Remove the door to the washing compartment when removing an old dishwasher from service or discarding it.

# OPERATING INSTRUCTIONS

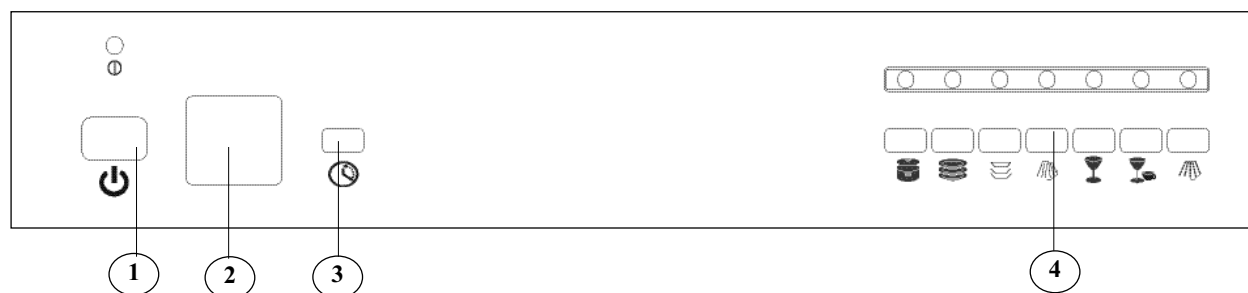

**1) ON/OFF Button:** Turns on/off the power supply.

**2) Display Window:** Displays remaining program time, delay time, salt indicator and rinse aid indicator, etc.

**3) Delayed Start Button:** Press this button to set the delayed hours for washing. You can delay the start of

a wash program by up to 24 hours. One press of this button delays the start of the wash program by half an hour up to 10 hours, then by one hour up to a maximum of 24 hour delayed start.

**4) Program Buttons:** Used to select washing program.

## WASH CYCLES

Cycle Name	Description	Description of Cycle	Detergent (pre/main)
<b>NORMAL</b>	For normally soiled loads such as pots, plates, glasses and lightly soiled pans. Standard Daily Cycle.	Pre-Rinse Wash (60°) Rinse Rinse (72°) Drying	4/20 gr.
<b>INTENSIVE</b>	For heavily soiled loads, such as pots, pans, casserole dishes and dishes with dried food.	Pre-Rinse (50°) Wash (60°) Rinse Rinse (72°) Drying	4/20 gr.
<b>ECONOMY</b>	For lightly soiled loads, such as plates, glasses, bowls and lightly soiled pans.	Wash (60°) Rinse Rinse (72°) Drying	20 gr.
<b>RINSE</b>	For dishes that need to be rinsed and dried only.	Rinse Rinse (68°) Drying	
<b>RAPID WASH</b>	A shorter wash for lightly soiled loads that do not require drying.	Rinse (45°) Rinse (50°) Drying	15 gr.
<b>GLASS</b>	For lightly soiled loads, such as glasses, crystal and fine china	Rinse (45°) Rinse (72°) Drying	15 gr.
<b>SOAK</b>	Use to rinse the dishes that you plan to wash later that day.	Pre-Rinse	15 gr.

# OPERATING INSTRUCTIONS (cont'd)

## WATER SOFTENER

There are two ways to reduce the water hardness: one way is by using water softener, the other is by using detergent.

The hardness of the water varies from place to place. If hard water is used in the dishwasher, deposits will form on the dishes and utensils. The appliance is equipped with a special softener that uses salt specifically designed to eliminate lime and minerals from the water.

## LOADING THE SALT INTO THE SOFTENER

Always use salt intended for use with dishwashers. The salt container is located beneath the lower rack and should be filled as follows:

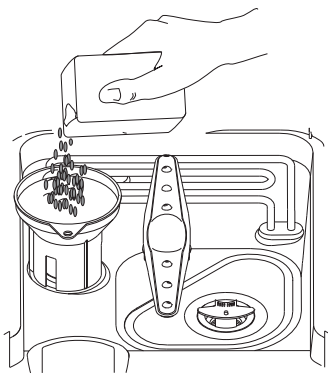

1. Remove the lower basket and unscrew and remove the cap from the salt container.
2. If you are filling the container for the first time, fill 2/3 of its volume with water.
3. Place the end of the salt filter (supplied) into the hole and introduce about 2kg of salt. It is normal for a small amount of water to come out of the salt container.
4. Carefully screw on the cap.

## NOTE

1. The salt container must be refilled when the salt warning light comes on. Though the salt container is filled, the indicator light may not black out before the salt fully dissolves.
2. If there are spills of salt, a soak program could be run to clean the spills.

## ADJUSTING SALT CONSUMPTION

The dishwasher is designed to allow for adjusting the amount of salt consumed based on the hardness of the water used. This is intended to optimize and customize the level of salt consumption.

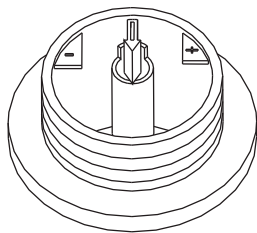

1. Unscrew the cap from the salt container.
2. There is a ring on the container with an arrow on it (see Figure to the side). If necessary, rotate the ring in the counterclockwise direction from the "-" setting toward the "+" sign, based on the hardness of the water being used. It is recommended that adjustments should be made in accordance with the following chart:

WATER HARDNESS			Selector Position	Salt consumption (gram/cycle)	Auto nomy (cycles/2kgs)
Clarke Degrees	°dH	mmol/l			
0~14	0~10	0~1.7	-	0	/
14~36	18~44	1.8~4.4	/	20	60
36~71	45~89	4.5~8.9	MED	40	40
71	89	8.9	+	60	25

Contact your local water board for information on the hardness of your water supply.

## OPERATING INSTRUCTIONS (cont'd)

### DETERGENT DISPENSER

**WARNING:** Dishwasher detergent is corrosive! Take care to keep out of the reach of children.

The dispenser must be refilled before the start of each wash cycle according to the instructions provided in the "Wash Cycles" table on the previous page. Your dishwasher uses less detergent and rinse aid than conventional dishwashers. Generally, only one tablespoon of detergent is needed for a normal wash load. More heavily soiled items need more detergent. Always add the detergent just before starting dishwasher, otherwise it could get damp and not dissolve properly.

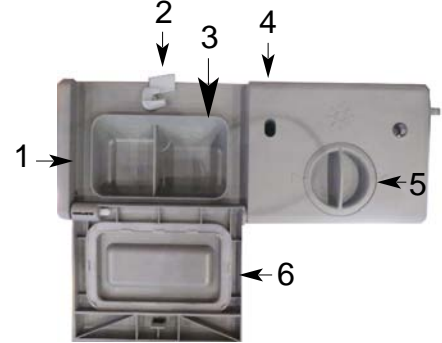

- 1) Main Wash Detergent
- 2) Dispenser Lid Lever
- 3) Prewash Detergent Compartment
- 4) Rinse Aid Level Indicator
- 5) Rinse Aid Compartment
- 6) Detergent Compartment Lid

#### Amount of Detergent to Use:

If your water is not too hard, you may also prevent the formation of deposits by adding detergent. The amount of detergent needed can vary due to differences in water hardness. To determine the water hardness in your area, contact your local water utility or area water softening company. The harder your water, the more detergent you may need.

- Use only detergent specifically made for use in dishwashers. Keep your detergent fresh and dry. Don't put powder detergent into the dispenser until you are ready to wash dishes.

#### Removing Hard Water Spots From Dishes- Try the following:

- Run dishes through a normal wash program.
- Remove all metal dishware, such as cutlery, pans etc. from dishwasher.
- Do not add detergent.
- Pour 2 cups of vinegar into a bowl, set it face up on lower rack of dishwasher and run dishes through normal wash program.

### RINSE AID DISPENSER



- To open the dispenser, turn the cap to the "open" (left arrow) position and lift out.
- Pour the rinse aid into the dispenser, being careful not to overfill.
- Replace the cap by inserting it aligned with "open" arrow and turning it to the "closed" (right arrow) position.

The rinse aid is released during the final rinse to prevent water from forming droplets on your dishes that can leave spots and streaks. It also improves drying by allowing water to "sheet" off the dishes.

- Your dishwasher is designed to use liquid rinse aids. The rinse aid dispenser is located inside the door next to the detergent dispenser. To fill the dispenser, open the cap and pour the rinse aid into the dispenser until the level indicator turns completely black. The dispenser holds about 100 ml of liquid rinse aid.
- Be careful not to overfill the dispenser, because this could cause over sudsing. Wipe away any spills with a damp cloth. Don't forget to replace the cap before you close the dishwasher door. If you have soft water, you may not need rinse aid as it may cause a white film to develop on your dishes.

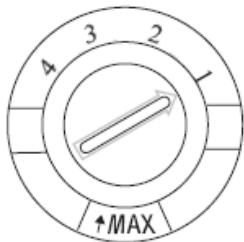

A measured amount of rinse aid is released during the final rinse. As with detergent, the amount of rinse aid needed for your dishes depends on the hardness of the water in your area. Too much rinse aid can result in lather or foaming and can cause cloudiness or streaks on your dishes. If the water in your area is very soft, you may not need rinse aid. If you do, you can dilute the rinse aid with an equal amount of water. The rinse aid dispenser has six settings. Always start with the dispenser set on "1". If spots and poor drying are problems, increase the amount of rinse aid dispensed by removing the dispenser lid and rotating the dial to "2". If the dishes still are not drying properly or are spotted, adjust the dial to the next higher number until your dishes are spot-free. We suggest the setting of "4".

**When to Refill the Rinse Aid Dispenser:** If there is no rinse aid warning light on the control panel, you can judge the amount of rinse aid by the following means. The black dot on the rinse aid dispenser indicates the amount of rinse aid in the dispenser. As the rinse aid diminishes, the size of the black dot decreases. You should never let the rinse aid get below 1 / 4 full. As the rinse aid diminishes, the size of the black dot on the rinse aid level indicator changes:



- Full
- 3/4 Full
- 1/2 Full
- 1/4 full (Refill)
- Empty

# OPERATING INSTRUCTIONS (cont'd)

## LOADING DISHWASHER RACKS

For best performance, follow these loading guidelines. Features and appearance of racks and silverware baskets may vary from your model.

### HOW TO USE THE UPPER RACK:

The upper rack is designed to hold more delicate and lighter dishware such as glasses, coffee and tea cup and saucers, as well as plates, small bowls and lightly soiled shallow pans. Position the dishes and cookware so that they do not get moved by the spray of water. The upper rack can be adjusted for height by putting wheels of different height into the rails.

### HOW TO USE THE LOWER RACK:

We recommend that you place large items in the lower rack: pots, pans, lids, serving dishes and bowls, as shown below. It is preferable to place serving dishes and lids on the side of the racks in order to avoid blocking the rotation of the top spray arm. Pots, serving bowls, etc, must always be placed top down. Deep pots should be slanted to allow water flow. The bottom rack features fold down tine rows so that larger or more pots and pans can be loaded.

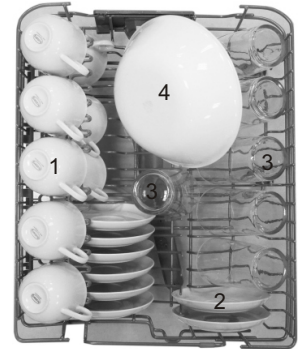

- 1) Cups
- 2) Saucer
- 3) Glasses



- 4) Serving bowl
- 5) bowl
- 6) Small plates
- 7) Serving plate
- 8) Large plates
- 9) Silverware basket

## SILVERWARE BASKET

Silverware should be placed in the silverware basket with handles at the bottom: If the rack has side baskets, the spoon should be loaded individually in the appropriate slots. Long utensils should be placed in the horizontal position at the front of the upper rack.

**WARNING: Do not let any item extend beyond the bottom of the basket.**

2	4	5	1
	4	5	1
2	4	5	1
2	4	5	1
	4	5	1
2	4	5	4
2	4	5	7
	3	5	
2	3	3	1
2	3	3	1
	3	3	1
2	3	6	6



- 1) Salad Forks
- 2) Teaspoons
- 3) Soup spoons
- 4) Dinner forks
- 5) Knife
- 6) Serving spoon
- 7) Serving fork



# OPERATING INSTRUCTIONS (cont'd)

## TURNING ON THE APPLIANCE

### Starting a wash cycle. . .

- 1) Make sure that the plug for the appliance is inserted into the wall socket.
- 2) Make sure that the water supply is turned on to full pressure.
- 3) Load the dishwasher (see "Loading Dishwasher Racks" on previous page).
- 4) Pour in the detergent (see "Detergent Dispenser" on page 3).
- 5) Turn the dial located on the right of the control panel in the clockwise direction until the number or the symbol for the cycle setting is aligned with the reference mark (see "Wash Cycles" on page 2).
- 6) Press the ON/OFF button, and the ON/OFF light will turn on. At this point, the wash cycle will begin.

### Cancelled or Modifying a Wash Cycle Setting...

A cycle that is underway can only be modified if it has only been running for a short time. Otherwise, the detergent may have already been released, and the appliance may have already drained the wash water. If this is the case, the detergent dispenser must be refilled (see "Detergent Dispenser" on page 3). Press the ON/OFF button, and the ON light will turn off. Rotate the dial in the clockwise direction to the desired cycle setting (see "Starting a wash cycle. . ." above). Then, turn the dishwasher back on using the ON/OFF button.

### Forgot to Add a Dish?

A forgotten dish can be added any time before the detergent cup opens.

- 1) Pull the door handle.
- 2) Do not open the door until the water spray action stops. Steam may rise out of the dishwasher.
- 3) Add forgotten dish(es).
- 4) Push the door closed. When the door is properly closed, a click will sound.

## FILTERING SYSTEM

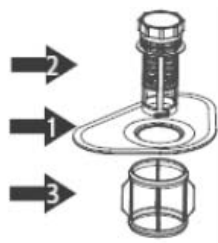

- 1) **MAIN FILTER:** Food and soil particles trapped by this filter are pulverized by a special jet on the lower spray arm and washed down the drain.
- 2) **COARSE FILTER:** Larger items, such as pieces of bone or glass, that could clog the drain are trapped in the coarse filter. To remove an item caught in this filter, gently squeeze the tabs on top of this filter and lift it out.
- 3) **FINE FILTER:** This filter holds soil and food residue in the sump area and prevents it from being redeposited on the dishes during a cycle.

## FEATURES

- 1) Upper Rack
- 2) Spray Arms
- 3) Lower Rack
- 4) Water Softener
- 5) Main Filter
- 6) Detergent Dispenser
- 7) Cup Shelf
- 8) Silverware Basket
- 9) Coarse Filter
- 10) Rinse Aid Dispenser
- 11) Drain Hose
- 12) Inlet Valve
- 13) Junction Box
- 14) Leveling Leg

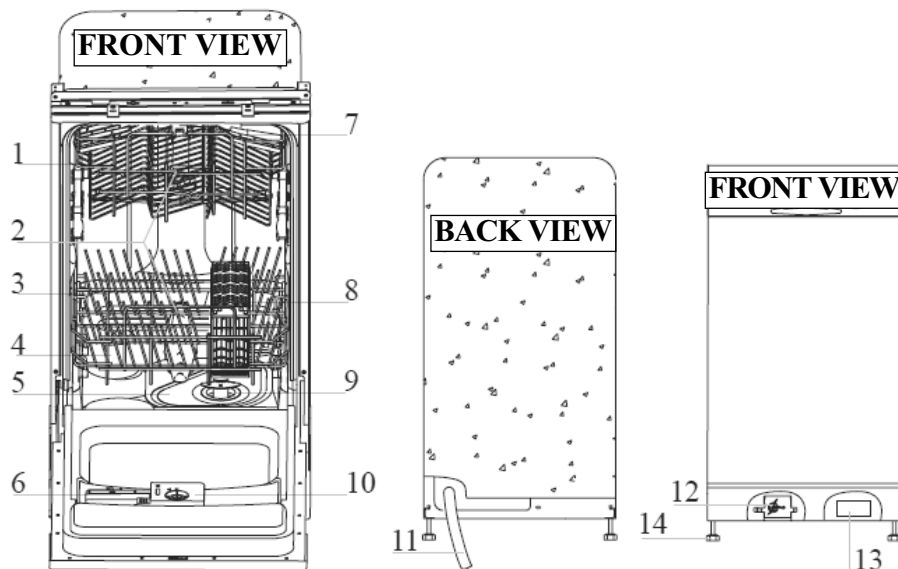



---

## CARE AND MAINTENANCE

---

### CLEANING:

To clean the control panel use a lightly dampened cloth then dry thoroughly. To clean the exterior use a good appliance polish wax. Never use sharp objects, scouring pads or harsh cleaners on any part of the dishwasher.

### PROTECT AGAINST FREEZING:

If your dishwasher is left in an unheated place during the winter, ask a service technician to:

- 1) Cut off electrical power to the dishwasher and remove fuses or trip circuit breaker.
- 2) Turn off the water supply and disconnect the water inlet pipe from the water valve.
- 3) Drain the water from the inlet pipe and water valve (use a pan to catch the water).
- 4) Reconnect the water inlet pipe to the water valve.
- 5) Remove the plastic sump cover in the tub the bottom and use a sponge to soak up the water in rubber boot.

### CLEANING THE SPRAY ARMS:

It is necessary to clean the spray arms regularly as hard water chemicals will clog the spray arm jets and bearings. To remove the spray arm, screw off the nut to take out the washer on top of the spray arm and remove the arm. Wash the arms in soapy, warm water and use a soft brush to clean the jets. Replace after rinsing them thoroughly.

### CLEANING THE FILTERS:

- For best performance and results, the filter assembly must be cleaned.
- Inspect the filters for obstructions every time the dishwasher has been used.
- By unscrewing the coarse filter you can remove the filter system. Remove any food remnants and use a cleaning brush to clean the filters under running water.
- Follow Step 1 to Step 3 to remove the filter system; follow Step 3 to Step 1 to install the filter system. .

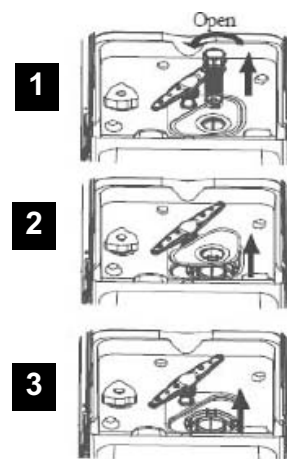

### CLEANING THE DOOR:

To clean the edge around the door, you should use only a soft warm, damp rag. To prevent penetration of water into the door lock and electrical components, do not use a spray cleaner of any kind. Also, never use abrasive cleaners or scouring pads on the outer surfaces because they will scratch the finish. Some papers towels can also scratch or leave marks on the surface.

### How to Keep Your Dishwasher Running Properly...

**After Every Wash-** After every wash, turn off the water supply to the appliance and leave the door slightly ajar so that moisture and odors are not trapped inside.

**No Solvents or Abrasive Cleaning Products-** To clean the exterior and rubber parts of the dishwasher, do not use solvents or abrasive cleaning products. Use only a cloth and warm, soapy water. To remove spots or stains from the surface of the interior, use a cloth dampened with warm water and a little white vinegar, or a cleaning product made specifically for dishwashers.

**When You Go on Holiday-** When you go on holiday, it is recommended that you run a wash cycle with the dishwasher empty and then remove the plug from the socket, turn off the water supply and leave the door of the appliance slightly ajar. This will help the seals last longer and prevent odors from forming in the appliance.

**Seals-** One of the factors that cause odors to form in the dishwasher is food that remains trapped in the seals. Periodic cleaning with a damp sponge will prevent this from occurring.

# TROUBLESHOOTING

<b>1) Dishwasher doesn't run</b>	<ul style="list-style-type: none"> <li>• Fuse blown or circuit breaker tripped.</li> <li>• Power supply is not turned on.</li> <li>• Water pressure is low.</li> </ul>	<ul style="list-style-type: none"> <li>• Replace fuse or reset circuit breaker.</li> <li>• Make sure dishwasher is turned on and door is closed. Plug in cord securely.</li> <li>• Check that water supply is connected and the water is turned on.</li> </ul>
<b>2) Drain pump doesn't stop</b>	<ul style="list-style-type: none"> <li>• Overflow</li> </ul>	<ul style="list-style-type: none"> <li>• The system is designed to detect an overflow. When it does, it shuts off the circulation pump and turns on the drain pump.</li> </ul>
<b>3) Noise</b>	<ul style="list-style-type: none"> <li>• Some audible sounds are normal.</li> <li>• Utensils are not secure in basket / something small dropped into basket.</li> <li>• Motor hums.</li> </ul>	<ul style="list-style-type: none"> <li>• Sound from soft food shredding action and detergent cup opening.</li> <li>• Ensure everything is secured in the dishwasher.</li> <li>• If you do not use often, dishwasher may hum- remember to fill and pump out appliance every week to keep the seal moist.</li> </ul>
<b>4) Suds in the tub</b>	<ul style="list-style-type: none"> <li>• Improper detergent.</li> <li>• Spilled rinse agent.</li> </ul>	<ul style="list-style-type: none"> <li>• Use only dishwasher detergent to avoid suds. If suds are present, open the door and let suds evaporate.</li> <li>• Always wipe rinse agent spills immediately.</li> </ul>
<b>5) Dishes are not dry</b>	<ul style="list-style-type: none"> <li>• Rinse agent dispenser is empty.</li> </ul>	<ul style="list-style-type: none"> <li>• Make sure that the rinse agent dispenser is filled.</li> </ul>
<b>6) Dishes and flatware are not clean (spots / filming)</b>	<ul style="list-style-type: none"> <li>• Improper program selected/run.</li> <li>• Improper rack loading.</li> <li>• Extremely hard water.</li> </ul>	<ul style="list-style-type: none"> <li>• Select a stronger program.</li> <li>• Make sure that the detergent dispenser and spray arms are not blocked by large dishware.</li> <li>• Remove all metal utensils from dishwasher. See "Removing Hard Water Spots from Dishes" pg 3.</li> </ul>
<b>7) Detergent left in dispenser cups</b>	<ul style="list-style-type: none"> <li>• Dishes blocking detergent cups.</li> </ul>	<ul style="list-style-type: none"> <li>• Re-load the dishes properly.</li> </ul>
<b>8) Water standing in the bottom of the tub</b>	<ul style="list-style-type: none"> <li>• This is normal.</li> </ul>	<ul style="list-style-type: none"> <li>• A small amount of clean water around the outlet on the tub button at the back of the tub keeps the water seal lubricated.</li> </ul>
<b>9) Water doesn't pump out of the tub</b>	<ul style="list-style-type: none"> <li>• Drain is clogged.</li> </ul>	<ul style="list-style-type: none"> <li>• Make sure the kitchen sink is draining well. If the dishwasher drains into a disposer, run it clear.</li> </ul>
<b>10) Dishwasher leaks / steams</b>	<ul style="list-style-type: none"> <li>• Overfill dispenser or rinse aid spills.</li> <li>• Dishwasher isn't level.</li> <li>• Steam is normal.</li> </ul>	<ul style="list-style-type: none"> <li>• Be careful not to overfill the rinse aid dispenser. Spilled rinse aid could cause oversudsing and lead to overflowing. Wipe away any spills with a damp cloth.</li> <li>• Make sure the dishwasher is level.</li> <li>• Steam coming through the vent by the door latch is normal during drying and water draining.</li> </ul>

# **Danby<sup>®</sup> Designer** LIMITED IN-HOME APPLIANCE WARRANTY

This quality product is warranted to be free from manufacturer's defects in material and workmanship, provided that the unit is used under the normal operating conditions intended by the manufacturer.

This warranty is available only to the person to whom the unit was originally sold by Danby Products Limited (Canada) or Danby Products Inc. (U.S.A.) (hereafter "Danby") or by an authorized distributor of Danby, and is non-transferable.

## **TERMS OF WARRANTY**

Plastic parts, are warranted for thirty (30) days only from purchase date, with no extensions provided.

*First 18 Months* During the first eighteen (18) months, any functional parts of this product found to be defective, will be repaired or replaced, at warrantor's option, at no charge to the ORIGINAL purchaser.

*To obtain Service* Danby reserves the right to limit the boundaries of "In Home Service" to the proximity of an Authorized Service Depot. Any appliance requiring service outside the limited boundaries of "In Home Service", it will be the consumer's responsibility to transport the appliance (at their own expense) to the original retailer (point of purchase) or a service depot for repair. See "Boundaries of In Home Service" below. Contact your dealer from whom your unit was purchased, or contact your nearest authorized Danby service depot, where service must be performed by a qualified service technician.

If service is performed on the units by anyone other than an authorized service depot, or the unit is used for commercial application, all obligations of Danby under this warranty shall be void.

*Boundaries of In Home Service* If the appliance is installed in a location that is 100 kilometers (62 miles) or more from the nearest service center your unit must be delivered to the nearest authorized Danby Service Depot, as service must only be performed by a technician qualified and certified for warranty service by Danby. Transportation charges to and from the service location are not protected by this warranty and are the responsibility of the purchaser.

Nothing within this warranty shall imply that Danby will be responsible or liable for any spoilage or damage to food or other contents of this appliance, whether due to any defect of the appliance, or its use, whether proper or improper.

## **EXCLUSIONS**

Save as herein provided, Danby, there are no other warranties, conditions, representations or guarantees, express or implied, made or intended by Danby or its authorized distributors and all other warranties, conditions, representations or guarantees, including any warranties, conditions, representations or guarantees under any Sale of Goods Act or like legislation or statute is hereby expressly excluded. Save as herein provided, Danby shall not be responsible for any damages to persons or property, including the unit itself, howsoever caused or any consequential damages arising from the malfunction of the unit and by the purchase of the unit, the purchaser does hereby agree to indemnify and hold harmless Danby from any claim for damages to persons or property caused by the unit.

## **GENERAL PROVISIONS**

No warranty or insurance herein contained or set out shall apply when damage or repair is caused by any of the following:

- 1) Power failure.
- 2) Damage in transit or when moving the appliance.
- 3) Improper power supply such as low voltage, defective house wiring or inadequate fuses.
- 4) Accident, alteration, abuse or misuse of the appliance such as inadequate air circulation in the room or abnormal operating conditions (extremely high or low room temperature).
- 5) Use for commercial or industrial purposes (ie. If the appliance is not installed in a domestic residence).
- 6) Fire, water damage, theft, war, riot, hostility, acts of God such as hurricanes, floods etc.
- 7) Service calls resulting in customer education.
- 8) Improper Installation (ie. Building-in of a free standing appliance or using an appliance outdoors that is not approved for outdoor application).

Proof of purchase date will be required for warranty claims; so, please retain bills of sale. In the event warranty service is required, present this document to our AUTHORIZED SERVICE DEPOT.

Danby Products Limited  
PO Box 1778, 5070 Whitelaw RD, Guelph, Ontario, Canada N1H 6Z9  
Telephone: (519) 837-0920 FAX: (519) 837-0449

**1-800-263-2629**

Danby Products Inc.  
PO Box 669, 101 Bentley Court, Findlay, Ohio, U.S.A. 45840  
Telephone: (419) 425-8627 FAX: (419) 425-8629

# CONSIGNES DE SÉCURITÉ IMPORTANTES



Lorsque vous procédez au chargement du lave-vaisselle, suivez les mesures de sécurité de base, incluant les mesures suivantes ;

- Lisez toutes les instructions avant d'utiliser le lave-vaisselle.
- Utilisez le lave-vaisselle seulement pour son utilisation prévue (normale, utilisation domestique seulement).
- Utilisez seulement des détergents ou des agents mouillants recommandés pour utilisation dans un lave-vaisselle, ne les utilisez pas pour le lavage des mains et gardez-les hors de la portée des enfants.

## Lors du chargement des articles devant être lavés:

- Placez les articles pointus (c.-à-d. fourchettes ou couteau) de façon à ce qu'ils n'endommagent pas le joint d'étanchéité de la porte.
- Chargez les couteaux pointus avec le manche vers le haut pour éviter les coupures.
- Ne lavez pas les articles de plastique à moins qu'ils ne soit indiqué comme étant "résistant au lave-vaisselle" ou équivalent. Pour les articles de plastique qui n'ont pas cette indication, vérifiez les recommandations du fabricant.
- Ne touchez pas à l'élément chauffant (placé sous le filtre) pendant ou immédiatement après l'utilisation.
- Ne faites pas fonctionner le lave-vaisselle lorsque les panneaux de fermeture ne sont pas correctement en place.
- Ne trafiquez pas les contrôles.
- Ne malmenez pas, ne vous assoyez pas ou ne vous tenez pas debout, sur la porte ou sur le panier du lave-vaisselle.
- Pour réduire les risques de blessures, ne laissez pas les enfants faire fonctionner (ou jouer dans ou sur) le lave-vaisselle.
- Ne laissez pas les enfants jouer autour du lave-vaisselle lorsque vous ouvrez ou fermez la porte du lave-vaisselle.
- Enlevez la porte du compartiment de lavage lorsque vous mettez hors service un vieux lave-vaisselle ou lorsque vous le jetez.
- Ne vaporisez pas d'eau sur l'appareil; cela peut causer une décharge électrique ou le dysfonctionnement des pièces électriques.



## **DANGER!**

**• LE DÉTERGENT POUR LAVE-VAISSELLE EST UN ALCALIN PUISSANT ET PEUT ÊTRE EXTRÊMEMENT DANGEREUX S'IL EST AVALÉ; ÉVITEZ LES CONTACTS AVEC LA PEAU ET LES YEUX ET GARDEZ LES ENFANTS LOIN DU LAVE-VAISSELLE LORSQUE LA PORTE EST OUVERTE. VÉRIFIEZ QUE LE DISTRIBUTEUR DE DÉTERGENT EST VIDE À LA FIN DE CHAQUE CYCLE DE LAVAGE.**

## **• AVERTISSEMENT! L'HYDROGÈNE EST UN GAZ EXPLOSIF!**

Dans certaines conditions, de l'hydrogène peut se développer dans un circuit d'eau chaude qui n'est pas utilisé pendant deux semaines ou plus. L'HYDROGÈNE EST UN GAZ EXPLOSIF. Lorsque le circuit d'eau chaude n'a pas été utilisé depuis un certain temps, ouvrez tous les robinets d'eau chaude et laissez couler l'eau pendant plusieurs minutes avant de mettre le lave-vaisselle en marche. Toute accumulation d'hydrogène pourra ainsi être évacuée. Le gaz étant une matière inflammable, vous ne devez pas fumer ou utiliser une flamme nue au cours de cette opération.

---

## CONSIGNES DE SÉCURITÉ IMPORTANTES (suite)

---

### INSTRUCTIONS ÉLECTRIQUES :

Une prise de courant CA de 120 volts à 60 Hz est requise. Pour votre sécurité personnelle, l'appareil devrait être équipé d'une mise à la terre.

Pour minimiser les risques de décharge électrique possible, il doit être branché dans une prise de courant qui possède de 3 lames (de type mise à la terre). Si le cordon d'alimentation est endommagé, il doit être remplacé par le fabricant ou un des représentants de service ou une personne ayant les compétences nécessaires afin de réduire les risques de décharges électriques.

### CONSERVEZ CES INSTRUCTIONS!

---

### PRÉCAUTIONS DE SÉCURITÉ

- Ne pas s'asseoir ou se tenir debout sur la porte ou les paniers de lave-vaisselle, et ne pas les manipuler brusquement.
  - Ne pas toucher l'élément chauffant pendant ou immédiatement après son fonctionnement.
  - Ne pas laver d'articles en plastique sauf s'ils portent la mention « Lavable au lave-vaisselle » ou une mention équivalente. S'il n'y a rien d'indiqué sur les articles en plastique, vérifiez les recommandations du fabricant.
  - Utilisez uniquement des détergents et produits de rinçage conçus pour les lave-vaisselle automatiques. Ne pas utiliser des savons, des détergents à lessive ou des détergents pour le lavage des mains dans votre lave-vaisselle. Conservez ces produits hors de la portée des enfants.
  - Conservez les détergents et les produits de rinçage hors de la portée des enfants. Conservez également les enfants à l'écart de la porte ouverte du lave-vaisselle car il se peut qu'il y ait toujours du détergent à l'intérieur.
  - La porte ne doit pas être laissée en position ouverte car il y a danger de trébucher sur celle-ci.
  - Lors de l'installation, veillez à ce que le câble d'alimentation ne soit pas excessivement tordu ou aplati, de façon à éviter tout danger.
  - Pour éviter le risque de blessures, ne laissez aucun enfant jouer dans ou sur un lave-vaisselle.
  - Ne pas faire fonctionner le lave-vaisselle lorsque tous les panneaux ne sont correctement mis en place.
- Si le lave-vaisselle est en opération, usez de prudence pour ouvrir la porte. Il y a risque d'être aspergé par l'eau chaude.
- Ne pas placer des objets lourds sur le lave-vaisselle ou grimper sur la porte du lave-vaisselle lorsque celle-ci est ouverte. L'appareil peut basculer vers l'avant.
  - Lorsque vous mettez des articles dans le lave-vaisselle :
    - 1) Placez les articles tranchants de façon à ce qu'ils n'endommagent pas le joint d'étanchéité de la porte ;
    - 2) Placez les couteaux pointe vers le bas pour éviter les blessures par coupure.
  - Lorsque vous utilisez le lave-vaisselle, les articles en plastique ne doivent pas être en contact avec l'élément chauffant.
  - Disposez des matériaux d'emballage de manière appropriée.
  - Utilisez le lave-vaisselle uniquement pour la fonction pour laquelle il a été conçu.
  - Enlevez la porte du compartiment de lavage lorsqu'un vieux lave-vaisselle ne sera plus utilisé ou lorsqu'il est mis au rebut.
  - Ne pas tenter de modifier les boutons de commande.

# CONSIGNES DE FONCTIONNEMENT

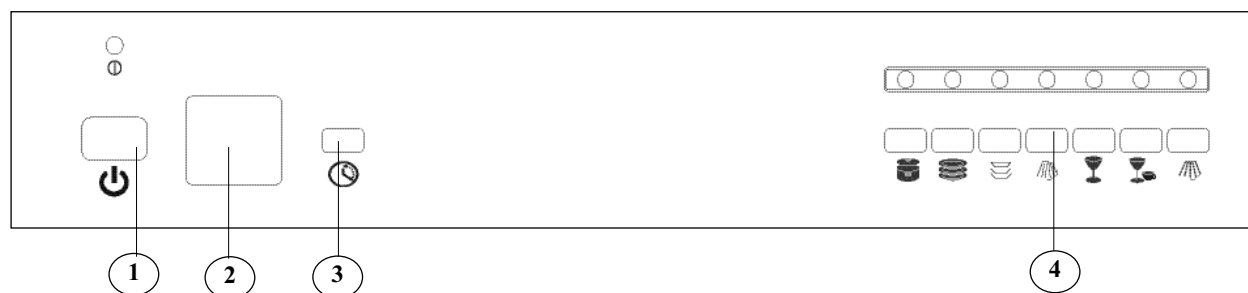

**1) Bouton MARCHÉ/ARRÊT :** ouvre et ferme l'alimentation électrique.

**2) Fenêtre :** affiche la durée restante du programme, le délai d'attente, indique le niveau du sel et de l'agent de rinçage, etc.

**3) Bouton de mise en marche différée :** appuyer sur ce bouton pour régler l'heure différée de début du

lavage. Vous pouvez retarder le début du programme de lavage pendant 24 heures au maximum. Ce bouton permet de retarder le début du programme de lavage chaque fois qu'il est enfoncé d'une demi-heure jusqu'à 10 heures au maximum, puis d'une heure jusqu'à 24 heures au maximum.

**4) Boutons du programme :** permettent de sélectionner le programme de lavage.

## CYCLES DE LAVAGE

Cycle	Description	Description du Cycle (°C)	Détergent (rinçage/lavage)
<b>NORMAL</b>	Pour la vaisselle normalement sale telle que casseroles, assiettes, verres et poêles à frire légèrement sales. Cycle de lavage quotidien régulier.	Pré-rinçage Lavage (60°) Rinçage Rinçage (72°) Séchage	4/20 gr.
<b>INTENE</b>	Pour la vaisselle, les casseroles et les poêles à frire très sales sur lesquelles les aliments ont séché.	Pré-rinçage (50°) Lavage (60°) Rinçage Rinçage (72°) Séchage	4/20 gr.
<b>ECONOMIQUE</b>	Pour la vaisselle légèrement sale telle que verres, assiettes, bols et poêles à frire légèrement sales.	Lavage (60°) Rinçage Rinçage (72°) Séchage	20 gr.
<b>RINÇAGE</b>	Pour la vaisselle qui nécessite uniquement un rinçage et un séchage.	Rinçage Rinçage (68°) Séchage	
<b>RAPIDE</b>	Un cycle de lavage plus court pour la vaisselle légèrement sale qui ne nécessite pas de séchage.	Rinçage (45°) Rinçage (50°) Séchage	15 gr.
<b>VERRES</b>	Pour la vaisselle légèrement sale telle que verres, verres de cristal et porcelaine chinoise.	Rinçage (45°) Rinçage (72°) Séchage	15 gr.
<b>RINÇAGE D'ATTENTE</b>	Rinçage de vaisselle qui sera lavée plus tard dans la journée.	Rinçage d'attente	15 gr.

## CONSIGNES DE OPÉRATION (suite)

### ADOUCCISSEUR D'EAU

Il existe deux méthodes de réduire la dureté de l'eau : la première méthode est d'utiliser un adoucisseur d'eau ; l'autre méthode est d'utiliser un détergent approprié.

La dureté de l'eau varie d'un endroit à l'autre. Lorsque de l'eau dure est utilisée dans le lave-vaisselle, des dépôts se forment sur la vaisselle. L'appareil est doté d'un adoucisseur d'eau spécial qui utilise un sel spécialement conçu pour éliminer de l'eau le calcium et d'autres minéraux.

### POUR REMPLIR DE SEL L'ADOUCCISSEUR D'EAU

Utilisez toujours du sel conçu pour être utilisé dans les lave-vaisselle uniquement. Le contenant de sel est situé sous le panier inférieur et doit être rempli comme suit :

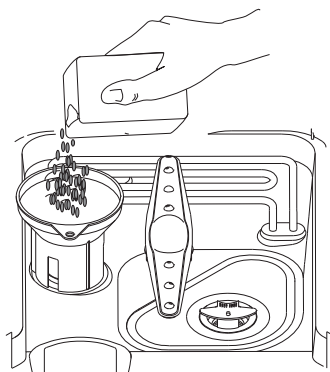

1. Enlevez le panier inférieur, puis dévissez et enlevez le bouchon du contenant de sel.
2. Si c'est la première fois que vous remplissez le contenant, remplissez-le d'eau au 2/3.
3. Placez le bout du filtre de sel (fourni) dans le trou et remplissez avec 2 kg de sel environ.
4. Il est normal qu'une petite quantité d'eau sorte du contenant de sel. Révissez le bouchon avec soin.

### REMARQUE :

1. Le contenant de sel doit être rempli lorsque le voyant indicateur de sel s'allume. Même si le contenant de sel est plein, le voyant indicateur peut rester allumé tant que le sel n'est pas entièrement dissous.
2. Si un déversement de sel survient, exécutez un programme de rinçage d'attente pour dissoudre les cristaux de sel.

### AJUSTEMENT DU NIVEAU DE CONSOMMATION DE SEL

Le lave-vaisselle est conçu pour permettre l'ajustement du niveau de sel consommé selon la dureté de l'eau utilisée. Cet élément optimise et personnalise le niveau de consommation de sel. Pour ajuster le niveau de consommation de sel, procédez comme suit :

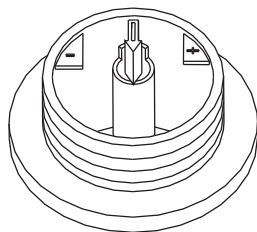

1. Dévissez le bouchon du contenant de sel.
2. Sur le contenant, il y a un anneau avec une flèche (voir la figure à gauche). Au besoin, tournez l'anneau dans le sens contraire des aiguilles d'une montre, du signe « - » vers le signe « + », selon la dureté de l'eau utilisée. Il est recommandé d'effectuer les ajustements selon le tableau suivant :

DURETÉ DE L'EAU			Position du sélecteur	Consommation de sel (grammes/cycle)	Autonomie (cycles/2 kg)
Degrés Clarke	*dH,	mmol/l			
0~14	0~10	0~1,7	-	0	/
14~36	18~44	1,8~4,4	/	20	60
36~71	45~89	4,5~8,9	MED	40	40
71	89	8,9	+	60	25

Contactez votre Office des eaux régionale pour obtenir les renseignements sur la dureté de l'eau de votre source d'approvisionnement.

## CONSIGNES DE OPÉRATION (suite)

### DISTRIBUTEUR DE DÉTERGENT

**AVERTISSEMENT:** Le détergent de lave-vaisselle est corrosif! Faites attention pour garder hors de la portée des enfants.

Le distributeur doit être rempli avant le début de chaque cycle de lavage, selon les instructions fournies dans le «cycles de lavage» à la page précédente. Comparativement aux lave-vaisselle conventionnels, nos lave-vaisselle utilisent une quantité moindre de détergent et de produit de rinçage. En règle générale, une seule cuillerée à détergent suffit pour le lavage d'une charge normale. De même, des articles plus sales nécessitent davantage de détergent. Vous devez toujours ajouter le détergent juste avant de mettre en marche le lave-vaisselle, autrement le savon peut s'humidifier et sera plus difficile à dissoudre de façon uniforme.

**Quantité de Détergent à Utiliser:** SI L'EAU N'EST PAS TROP DURE, VOUS POUVEZ ÉGALEMENT EMPÊCHER LA FORMATION DE DÉPÔTS EN AJOUTANT DU DÉTERGENT. La quantité de détergent nécessaire peut varier selon

la dureté de l'eau. Pour déterminer le niveau de dureté de l'eau dans votre région, contactez votre service d'approvisionnement en eau ou un service d'adoucissement d'eau local. Plus le niveau de dureté de l'eau est élevé, plus grande sera la quantité de détergent que vous devrez utiliser. Souvenez-vous, vous devrez graduellement ajuster la quantité de détergent utilisée jusqu'à ce que vous ayez trouvé la bonne quantité.

#### Pour éliminer les taches dues à l'eau dure- essayez le suivant:

- Soumettez la vaisselle à un programme de lavage normal.
- Retirez du lave-vaisselle tout article en métal, tel que la cutellerie et les chaudrons.
- N'ajoutez pas de détergent.
- Versez deux tasses de vinaigre dans un bol et placez le bol avec l'ouverture vers le haut sur le panier inférieur du lave-vaisselle.

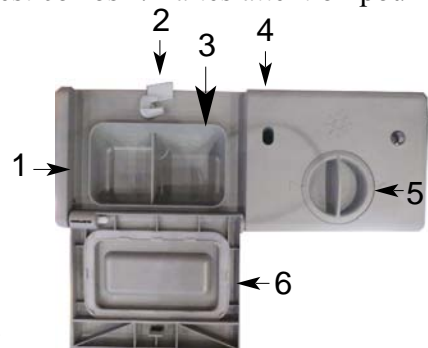

- 1) Compartiment à détergent pour le lavage principal
- 2) Levier du couvercle du distributeur
- 3) Compartiment à détergent pour le pré-lavage
- 4) Voyant indicateur de niveau de produit de rinçage
- 5) Compartiment à produit de rinçage
- 6) Couvercle du compartiment à détergent

### DISTRIBUTEUR DE PRODUIT DE RINÇAGE

- Pour ouvrir le distributeur, tournez le bouchon dans le sens de la flèche « ouvrir » (vers la gauche) et retirez-le.

- Versez le produit de rinçage dans le distributeur, en prenant soin de ne pas le remplir en excès.
- Insérez le bouchon en l'alignant avec la flèche « ouvrir » et en tournant vers la flèche « fermer » (vers la droite). Le produit de rinçage est libéré au cours du cycle de rinçage final pour empêcher que des gouttes d'eau ne se forment sur votre vaisselle, laissant la vaisselle tachée et rayée.

Le produit de rinçage accélère également la durée de séchage en déposant une pellicule de protection sur la vaisselle. Nos lave-vaisselle sont conçus pour utiliser des produits de rinçage sous forme de liquides. Le distributeur de produit de rinçage est situé dans la porte, à côté du distributeur de détergent. Pour remplir le distributeur, ouvrez le bouchon et versez le produit de rinçage dans le distributeur jusqu'à ce que l'indicateur de niveau devienne complètement noir. Le distributeur peut contenir environ 100 ml de produit de rinçage liquide. Attention de ne pas surcharger le distributeur car cela pourrait causer une eau trop savonneuse. Essayez tout déversement avec un linge humide.

Une quantité mesurée de produit de rinçage est libérée lors du rinçage final. Tout comme pour le détergent, la quantité de produit de rinçage nécessaire pour rincer votre vaisselle dépend de la dureté de l'eau dans votre région.

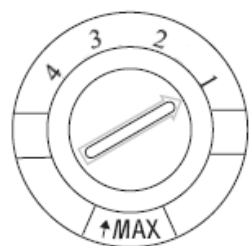

Trop de produit de rinçage peut résulter en une eau trop savonneuse et causer des turbidités ou rayures sur votre vaisselle. Si l'eau est très douce dans votre région, vous n'avez peut-être pas besoin de produit de rinçage. Si vous en avez besoin, vous pouvez diluer le produit de rinçage avec une quantité égale d'eau. Le distributeur de produit de rinçage a six réglages. Commencez toujours par régler le cadran du distributeur sur la position « 1 ». Si les taches et un séchage inadéquat présentent un problème, augmentez la quantité de produit de rinçage libéré en retirant le couvercle du distributeur et en tournant le cadran sur la position « 2 ». Si le séchage de la vaisselle n'est toujours pas adéquat ou si elle est tachée, ajustez le cadran sur le prochain réglage jusqu'à ce que la vaisselle ne soit plus tachée. Nous vous suggérons de régler le cadran à la position 4.

**Quand devez-vous remplir le distributeur de produit de rinçage:** S'il n'y a aucun voyant indicateur de produit de rinçage sur le tableau de commande, vous pouvez déterminer le niveau de produit de rinçage comme suit : Le point noir sur le distributeur de produit de rinçage indique le niveau de produit de rinçage dans le distributeur. À mesure que la quantité de produit de rinçage diminue, la taille du point noir diminue aussi. Vous ne devrez jamais laisser le niveau tomber au-dessous de 1/4 rempli.



- Plein
- 3/4 Rempli
- 1/2 Rempli
- 1/4 Rempli (Remplissez)
- Vide



## CONSIGNES DE OPÉRATION (suite)

### CHARGEMENT DE PANIERS DE LAVE-VAISSELLE

Pour obtenir une meilleure performance du lave-vaisselle, suivez ces directives de chargement. Les caractéristiques et l'apparence des paniers de lavage et du panier à couverts de votre modèle peuvent varier.

#### COMMENT UTILISER LE PANIER SUPÉRIEUR:

Le panier supérieur est conçu pour loger la vaisselle plus fragile et plus légère, tels les verres, les tasses et les soucoupes, ainsi que les assiettes, petits bols et chaudrons peu profonds (s'ils ne sont pas trop sales). Placez la vaisselle et les chaudrons de manière à ce qu'ils ne se déplacent pas sous la pression des jets d'eau. La hauteur du panier supérieur peut être ajustée en plaçant des roulettes de différentes hauteurs sur les rails.

#### COMMENT UTILISER LE PANIER INFÉRIEUR:

Nous recommandons de placer sur le panier inférieur les gros articles qui sont plus difficile à nettoyer: chaudrons, couvercles, assiettes et bols de service, tel qu'illustré dans la figure ci-dessous. Pour éviter de bloquer l'action du bras gicleur supérieur, il est préférable de placer les assiettes de service et les couvercles sur les côtés du panier. Les chaudrons, bols de service, etc., doivent toujours être placés ouverture vers le bas. Les chaudrons profonds doivent être orientés de manière à ce que l'eau puisse s'en écouler. Le panier inférieur est muni de tablettes rabattables pour permettre le chargement de plus de chaudrons ou de chaudrons plus gros.

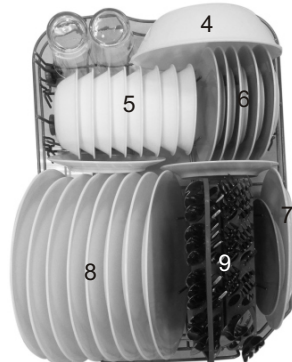

- 4) Bol de service
- 5) Bol
- 6) Petites assiettes
- 7) Assiette de service
- 8) Grandes assiettes
- 9) Panier à couverts

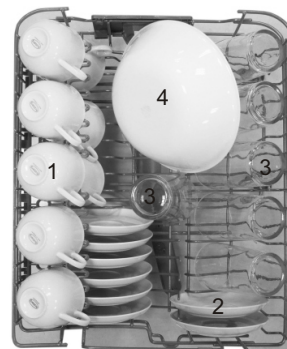

- 1) Tasses
- 2) Soucoupes
- 3) Verres

### PANIER À COUVERTS

Les couverts doivent être placés dans le panier à couverts, avec les manches vers le bas : Si le panier est doté de paniers latéraux, les cuillères doivent être placés individuellement dans les fentes appropriées. Les ustensiles particulièrement longs doivent être placés en position horizontale à l'avant du panier supérieur.

**AVERTISSEMENT:** Veillez à ce qu'aucun objet ne dépasse des trous du panier.

2	4	5	1
	4	5	1
2	4	5	1
2	4	5	1
2	4	5	1
2	4	5	7
	3	5	
2	3	3	1
2	3	3	1
	3	3	1
2	3	6	6



- 1) Fourchette à salade
- 2) Cuillère à café
- 3) Cuillère à soupe
- 4) Fourchette
- 5) Couteau
- 6) Cuillère de service
- 7) Fourchette de service



# CONSIGNES DE OPÉRATION (suite)

## MISE EN MARCHÉ DE L'APPAREIL

### Pour débiter un cycle de lavage...

- 1) Assurez-vous que la fiche de l'appareil est insérée dans la prise de courant.
- 2) Assurez-vous que la source d'approvisionnement d'eau est complètement ouverte.
- 3) Chargez le lave-vaisselle (voir la section intitulée « Chargement des paniers du lave-vaisselle »).
- 4) Ajoutez le détergent (voir la section intitulée « Distributeur de détergent »).
- 5) Tournez le bouton situé à droite du tableau de commande dans le sens des aiguilles d'une montre jusqu'à ce que le numéro ou le symbole pour le cycle de lavage désiré est aligné avec la marque de repère (voir « cycles de lavage »).
- 6) Appuyez sur le bouton marche/arrêt (ON/OFF). Le voyant indicateur de mise sous tension (ON/OFF) s'allumera. Le programme de lavage commencera ensuite.

### Annulation ou modification d'un cycle de lavage...

Un cycle qui a déjà commencé peut seulement être modifié s'il n'a été en cours que depuis une courte période de temps. Autrement, il se peut que le détergent ait déjà été libéré et l'appareil peut déjà avoir purgé l'eau de lavage. Dans ce cas, le distributeur de détergent doit être rempli de nouveau (voir « Distributeur de détergent »). Appuyez sur le bouton marche/arrêt (ON/OFF) et le voyant indicateur de marche s'éteindra. Tournez le bouton dans le sens des aiguilles d'une montre pour le régler au cycle désiré (voir « Pour débiter un cycle de lavage... ». Redémarrez le lave-vaisselle en appuyant sur le bouton marche/arrêt (ON/OFF).

### Avez-vous oublié une assiette?

Si vous avez oublié d'ajouter une assiette, vous pouvez l'ajouter avant que le distributeur de détergent ne s'ouvre.

- 1) Tirez sur la poignée du lave-vaisselle.
- 2) Ne pas ouvrir la porte avant que l'action de vaporisation de l'eau ne s'est arrêtée.
- 3) Ajoutez l'assiette oubliée.
- 4) Fermez bien la porte. Un déclic est émis lorsque la porte est bien fermée.

## SYSTÈME DE FILTRAGE

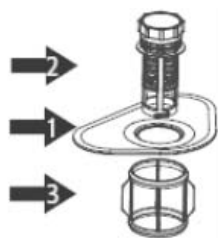

1) **FILTRE PRINCIPAL:** Les particules de nourriture et les saletés captées par ce filtre sont pulvérisés par un jet spécial situé sur le bras gicleur inférieur et sont acheminés dans le drain.

2) **FILTRE DÉGROSSISSEUR:** Les éléments plus gros qui risquent d'engorger le drain, tels les morceaux d'os ou le verre, sont captés par le filtre dégrossisseur. Pour enlever un élément capté par ce filtre, tirez doucement les taquets situés sur le dessus du filtre pour le retirer.

3) **FILTRE FIN:** Ce filtre retient les résidus de nourriture et les saletés dans le bac de décantation et empêche qu'ils ne se déposent à nouveau sur la vaisselle durant un cycle.

## CARACTÉRISTIQUES

- 1) Panier Supérieur
- 2) Bras Gicleurs
- 3) Panier Inférieur
- 4) Adoucisseur d'eau
- 5) Filtre Principal
- 6) Distributeur de détergent
- 7) Tablette à tasses
- 8) Panier à couverts
- 9) Filtre dégrossisseur
- 10) Distributeur de produit de rinçage
- 11) Boyau de vidange
- 12) Soupape d'entrée
- 13) Boîte de jonction
- 14) Jambe de mise à niveau

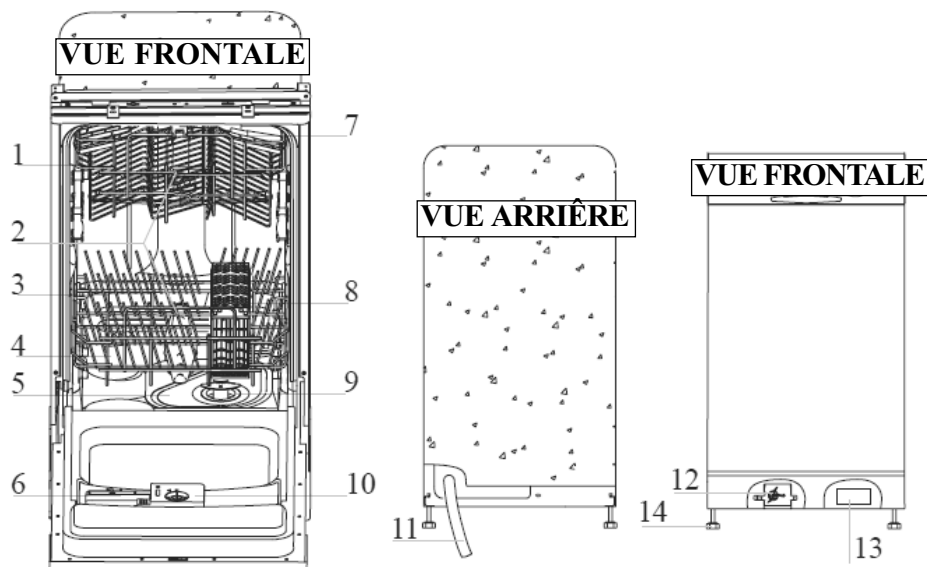

## SOINS ET ENTRETIEN

### NETTOYER:

Pour nettoyer le tableau de commande, utilisez un linge légèrement humide, puis asséchez complètement le tableau. Pour nettoyer l'extérieur, utilisez une cire à polir de qualité pour appareils ménagers. N'utilisez jamais un objet pointu, un tampon à récurer ou des produits de nettoyage abrasifs pour nettoyer toute partie du lave-vaisselle.

### PROTECTION CONTRE LE GEL:

Si votre lave-vaisselle est entreposé dans un endroit non chauffé durant l'hiver, demandez à un technicien d'effectuer les opérations suivantes :

- 1) Couper l'alimentation électrique au lave-vaisselle. Enlever les fusibles ou couper le disjoncteur du circuit.
- 2) Couper l'approvisionnement en eau et débrancher le tuyau de prise d'eau de la soupape d'eau.
- 3) Vidanger l'eau présente dans le tuyau de prise d'eau et la soupape d'eau. (utilisez un récipient pour récupérer l'eau.)
- 4) Rebrancher le tuyau de prise d'eau à la soupape d'eau.
- 5) Enlever le couvercle en plastique dans le bas de la cuve et utiliser une éponge pour éponger l'eau dans le soufflet en caoutchouc.

**NETTOYAGE DES BRAS GICLEURS:** Pour éviter que les produits chimiques contenus dans l'eau dure ne bloquent les jets et les roulements des bras gicleurs, il est nécessaire de nettoyer régulièrement les bras gicleurs. Pour enlever le bras gicleur, dévissez l'écrou situé sur le dessus du bras gicleur pour enlever la rondelle et sortir le bras. Lavez les bras gicleurs dans de l'eau chaude savonneuse et utilisez une brosse douce pour nettoyer les orifices des jets. Remplacez les bras après les avoir asséchés complètement.

### NETTOYAGE DES FILTRES:

• Pour obtenir une meilleure performance et de meilleurs résultats, le filtre doit être nettoyé.

• Inspectez le filtre pour déceler les obstructions après chaque utilisation du lave-vaisselle.

• En dévissant le filtre dégrossisseur vous pouvez enlever le système de filtre. Enlevez toutes les particules de nourriture et employez une brosse pour nettoyer les filtres sous l'eau courante.

• Suivez l'étape 1 à l'étape 3 pour enlever le système de filtre; Suivez l'étape 3 à l'étape 1 pour installer le système de filtre.

### NETTOYAGE DE LA PORTE:

Pour nettoyer les contours de la porte, vous devez utiliser un linge doux humide seulement. Pour empêcher que l'eau ne pénètre dans le dispositif de verrouillage et les composants électriques, aucun produit de nettoyage en aérosol ne doit être utilisé. De plus, vous ne devez jamais utiliser un produit de nettoyage abrasif ou un tampon à récurer sur les surfaces externes car ceux-ci égratigneront le fini. Certains essuie-tout en papier peuvent également égratigner les surfaces ou laisser des rayures.

### Comment protéger le bon fonctionnement de votre lave-vaisselle...

**Après chaque lavage-** Après chaque lavage, coupez l'approvisionnement en eau de l'appareil et laissez la porte légèrement entrouverte afin que l'humidité et les odeurs ne soient pas emprisonnées à l'intérieur.

**Aucun solvant ou produit de nettoyage abrasif-** Pour nettoyer l'extérieur et les pièces en caoutchouc du lave-vaisselle, vous ne devez pas utiliser des solvants ou des produits de nettoyage abrasifs. Utilisez plutôt un chiffon et de l'eau chaude savonneuse. Pour enlever les taches de la surface intérieure, utilisez un linge humide avec de l'eau additionnée d'un peu de vinaigre blanc ou un produit de nettoyage spécifiquement conçu pour les lave-vaisselle.

**Partez en vacances-** Lorsque vous partez en vacances, il est recommandé d'effectuer un cycle de lavage avec le lave-vaisselle vide. Débranchez la fiche électrique de la prise murale, coupez l'approvisionnement en eau et laissez la porte légèrement entrouverte. Ceci aidera à préserver la durée de vie des joints d'étanchéité et empêchera que des odeurs ne se forment à l'intérieur de l'appareil.

**Joints d'étanchéité-** Un des facteurs qui causent la formation d'odeurs dans le lave-vaisselle est la nourriture qui reste coincée dans les joints d'étanchéité. Un nettoyage périodique avec une éponge humide empêchera la formation d'odeurs.

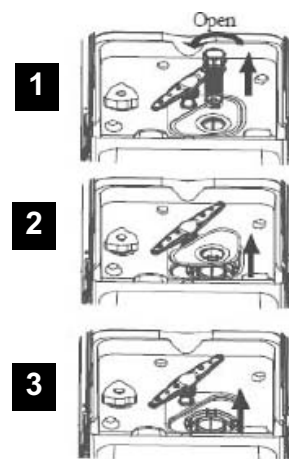

# DÉPANNAGE

<b>1) Le lave-vaisselle ne démarre pas.</b>	<ul style="list-style-type: none"> <li>• Fusible grillé ou disjoncteur coupé.</li> <li>• Alimentation électrique désactivée.</li> <li>• Le bouton de démarrage n'a pas été enclenché.</li> </ul>	<ul style="list-style-type: none"> <li>• Remplacez le fusible ou réenclenchez le disjoncteur.</li> <li>• Assurez-vous que le lave-vaisselle est en position de marche, le cordon d'alimentation est branché/le porte est fermée</li> <li>• Enclenchez le bouton de démarrage.</li> </ul>
<b>2) La pompe de vidange ne s'arrête pas.</b>	<ul style="list-style-type: none"> <li>• Trop-plein</li> </ul>	<ul style="list-style-type: none"> <li>• Le système est conçu pour détecter un trop-plein. Lorsqu'un trop-plein est détecté, la pompe circulatrice s'arrête et la pompe de vidange se met en marche.</li> </ul>
<b>3) Bruit.</b>	<ul style="list-style-type: none"> <li>• Il est normal d'entendre certains sons</li> <li>• Les ustensiles sont mal placés dans les paniers ou un petit article est tombé dans le panier.</li> <li>• Ronflement du moteur</li> </ul>	<ul style="list-style-type: none"> <li>• Sons émis par l'action de déchetage des résidus de nourriture et par l'ouverture de la coupole de détergent.</li> <li>• Assurez-vous que tous les articles dans le panier sont bien placés.</li> <li>• Le lave-vaisselle n'a pas été utilisé régulièrement. Si vous ne l'utilisez pas souvent, souvenez-vous de programmer un remplissage et une vidange une fois par semaine. Ceci aidera à conserver les joints humides.</li> </ul>
<b>4) Mousse dans la cuve.</b>	<ul style="list-style-type: none"> <li>• Détergent inapproprié</li> <li>• Déversement de produit de rinçage</li> </ul>	<ul style="list-style-type: none"> <li>• Pour éviter le moussage, utilisez un détergent pour lave-vaisselle seulement. Si cela se produit, ouvrez le lave-vaisselle et laissez s'évaporer la mousse.</li> <li>• Vous devez toujours essuyer immédiatement les déversements de produit de rinçage</li> </ul>
<b>5) La vaisselle ne sèche pas.</b>	<ul style="list-style-type: none"> <li>• Le distributeur de produit de rinçage est vide.</li> </ul>	<ul style="list-style-type: none"> <li>• Assurez-vous que le distributeur de produit de rinçage est rempli.</li> </ul>
<b>6) La vaisselle et les couverts ne sont pas propres (taches et voile sur les verres/ les couverts).</b>	<ul style="list-style-type: none"> <li>• Mauvais chargement.</li> <li>• Eau très dure.</li> </ul>	<ul style="list-style-type: none"> <li>• Assurez-vous que l'action du distributeur de détergent et des bras gicleurs n'est pas obstruée par de grands plats.</li> <li>• Sortez tous les ustensils en métal. Vu "Pour éliminer les taches dues à l'eau dure" pg 12.</li> </ul>
<b>7) Il reste du détergent dans le distributeur.</b>	<ul style="list-style-type: none"> <li>• La vaisselle obstrue la coupole de détergent.</li> </ul>	<ul style="list-style-type: none"> <li>• Remplacez la vaisselle de manière appropriée.</li> </ul>
<b>8) Il reste de l'eau dans le fond de la cuve.</b>	<ul style="list-style-type: none"> <li>• Ceci est normal.</li> </ul>	<ul style="list-style-type: none"> <li>• Il est normal qu'une petite quantité d'eau propre reste au fond de la cuve à l'arrière. Cela aide à conserver les joints d'étanchéité lubrifiés.</li> </ul>
<b>9) L'eau n'est pas vidangée de la cuve.</b>	<ul style="list-style-type: none"> <li>• Le drain est bouché.</li> </ul>	<ul style="list-style-type: none"> <li>• Assurez-vous que le drain de l'évier fonctionne bien. Si le lave-vaisselle vidange dans un dispositif d'évacuation, videz-le.</li> </ul>
<b>10) Le lave-vaisselle fuit / vapeurs</b>	<ul style="list-style-type: none"> <li>• Fuite au niveau du dispositif d'évacuation de trop-plein ou du distributeur de produit de rinçage.</li> <li>• Le lave-vaisselle n'est pas au niveau.</li> <li>• Phénomène normal.</li> </ul>	<ul style="list-style-type: none"> <li>• Be careful not to overfill the rinse aid dispenser. Spilled rinse aid could cause oversudsing and lead to overflowing. Wipe away any spills with a damp cloth.</li> <li>• Assurez-vous que le lave-vaisselle est au niveau</li> <li>• Il est normal qu'une petite quantité d'eau propre reste au fond de la cuve à l'arrière. Cela aide à conserver les joints d'étanchéité lubrifiés.</li> </ul>

**APPAREIL ÉLECTROMÉNAGER À DOMICILE**

Cet appareil de qualité est garanti exempt de tout vice de matière première et de fabrication, s'il est utilisé dans les conditions normales recommandées par le fabricant.

Cette garantie n'est offerte qu'à l'acheteur initial de l'appareil vendu par Danby Products Limited (Canada) ou Danby Products Inc. (E.- U. d'A) (ci-après "Danby") ou par l'un des ses distributeurs agréés et elle ne peut être transférée.

**CONDITIONS**

Les pièces en plastique sont garanties pour trente (30) jours seulement à partir de la date de l'achat, sans aucune prolongation prévue.

*Première 18 mois* Pendant les dix huit (18) mois, toutes pièces fonctionnelles de ce produit s'avèrent défectueuses, seront réparées ou remplacées, selon le choix du garant, sans frais à l'acheteur INITIAL.

*Pour bénéficiaire du Service* Le client sera responsable pour le transport et tous les frais d'expédition de tout appareil exigeant le service au dépôt de service autorisé le plus proche. S'adresser au détaillant qui a vendu l'appareil, ou à la station technique agréée de service la plus proche, où les réparations doivent être effectuées par un technicien qualifié. Si les réparations sont effectuées par quiconque autre que la station de service agréée ou à des fins commerciales, toutes les obligations de Danby en vertu de cette garantie seront annulées.

*Limites de l'entretien à domicile* Si l'appareil est installé à plus de 100 kilomètres (62 milles) du centre de service le plus proche, il doit être livré à l'atelier de réparation autorisé par Danby le plus proche, car l'entretien doit uniquement être réalisé par un technicien qualifié et certifié pour effectuer un entretien couvert par la garantie de Danby. Les frais de transport entre votre domicile et le lieu de l'entretien ne sont pas couverts par la présente garantie et doivent être acquittés par l'acheteur.

Nothing within this warranty shall imply that Danby will be responsible or liable for any spoilage or damage to food or other contents of this appliance, whether due to any defect of the appliance, or its use, whether proper or improper.

**EXCLUSIONS**

En vertu de la présente, il n'existe aucune autre garantie, condition ou représentation, qu'elle soit exprimée ou tacite, de façon manifeste ou intentionnelle, par Danby ou ses distributeurs agréés. De même, sont exclues toutes les autres garanties, conditions ou représentations, y compris les garanties, conditions ou représentations en vertu de toute loi régissant la vente de produits ou de toute autre législation ou règlement semblables.

En vertu de la présente, Danby ne peut être tenue responsable en cas de blessures corporelles ou des dégâts matériels, y compris à l'appareil, quelle qu'en soit les causes. Danby ne peut pas être tenue responsable des dommages indirects dus au fonctionnement défectueux de l'appareil. En achetant l'appareil, l'acheteur accepte de mettre à couvert et de dégager Danby de toute responsabilité en cas de réclamation pour toute blessure corporelle ou tout dégât matériel causé par cet appareil.

**CONDITIONS GÉNÉRALES**

La garantie ou assurance ci-dessus ne s'applique pas si les dégâts ou réparations sont dus aux cas suivants:

- 1) Panne de courant.
- 2) Dommages subis pendant le transport ou le déplacement de l'appareil.
- 3) Alimentation électrique incorrecte (tension faible, câblage défectueux, fusibles incorrects).
- 4) Accident, modification, emploi abusif ou incorrect de l'appareil tel qu'une circulation d'air inadéquate dans la pièce ou des conditions de fonctionnement anormales (température extrêmement élevée ou basse).
- 5) Utilisation dans un but commercial ou industriel (à savoir, si l'appareil n'est pas installé dans un domicile résidentiel).
- 6) Incendie, dommages causés par l'eau, vol, guerre, émeute, hostilités, cas de force majeure (ouragan, inondation, etc.).
- 7) Visites d'un technicien pour expliquer le fonctionnement de l'appareil au propriétaire.
- 8) Installation inappropriée (par exemple, encastrement d'un appareil autoportant, ou utilisation extérieure d'un appareil non conçu à cet effet).

Une preuve d'achat doit être présentée pour toute demande de réparation sous garantie. Prière de garder le reçu. Pour faire honorer la garantie, présenter ce document à la station technique agréée ou s'adresser à:



**Model • Modèle  
DDW1899BLS-1**

For service, contact your nearest service depot or call:  
**1-800-26-Danby®  
(1-800-263-2629)**  
to recommend a depot in your area.

Pour obtenir le service, consultez votre succursale régionale de service ou téléphonez:  
**1-800-26-Danby®  
(1-800-263-2629)**  
qui vous recommandera un centre régional.

### **DISHWASHER**

The model number of your dishwasher is found on the serial plate located on the back panel of the unit.

All repair parts available for purchase or special order when you visit your nearest service depot. To request service and/or the location of the service depot nearest you, call the toll free number listed to the left in Canada and the U.S.

When requesting service or ordering parts, always provide the following information:

- **Product Type**
- **Model Number**

### **LAVE-VAISSELLE**

Le numéro de modèle se trouve sur la plaque signalétique au dos de l'unité.

Toutes les pièces de rechange sont disponibles immédiatement ou peuvent être commandées de votre Centre de Service régional. Pour obtenir le service et/ou le Centre de Service le plus proche, téléphonez le numéro sans-frais indiqué à gauche pour le Canada et les États-Unis.

Ayez les informations suivantes à la portée de la main lors de la commande de pièces ou service:

- **Genre de produit**
- **Numéro de modèle**