

prim'o

INSTRUCTIONS



 **Domena**®

www.domena.fr

www.domena-gmbh.de

Vous venez de faire l'acquisition d'une centrale
vapeur PRIMO de DOMENA, félicitations !

Congratulations on purchasing this Domena steam
ironing station PRIMO.

Herzlichen Glückwunsch zum Kauf dieser
Dampfbügelstation „PRIMO“ der Marke DOMENA.

CONSEILS IMPORTANTS

Lors de l'utilisation de l'appareil, des précautions élémentaires sont à prendre, comme indiqué ci-dessous :

- Lisez attentivement le mode d'emploi avant d'utiliser l'appareil.
- N'utilisez cet appareil que pour l'usage pour lequel il est prévu : le repassage et le défroissage.
- Avant de brancher l'appareil, vérifiez que le voltage de votre installation correspond à celui inscrit sur la plaquette signalétique.
- Utilisez obligatoirement une prise de courant comportant une prise de terre, ceci pour votre sécurité.
- Évitez de brancher plusieurs appareils de grande puissance sur la même prise de courant.
- Ne jamais mettre, ni retirer la fiche dans la prise avec des mains mouillées.
- Ne jamais débrancher l'appareil en tirant sur le cordon d'alimentation mais sur la fiche.
- Veillez à ce que le cordon d'alimentation ne touche pas des surfaces chaudes ou des arêtes tranchantes.
- Si une rallonge électrique est nécessaire, un cordon de 10 Ampères doit être utilisé. Veillez à la placer de façon à ce qu'on ne puisse pas trébucher ou la débrancher par mégarde. Elle doit être équipée d'une prise de terre.
- Lorsque vous utilisez votre appareil en présence d'enfants, une grande vigilance est nécessaire. Rangez-le hors de la portée des enfants.
- Ne laissez jamais votre appareil sans surveillance lorsqu'il est raccordé à l'alimentation.
- L'utilisation de ce genre d'appareil n'est pas prévue pour les personnes (y compris des enfants) dont les capacités physiques, sensorielles ou mentales, ou le manque d'expérience et de connaissance les empêchent de l'utiliser en toute sécurité sans surveillance ou instruction préalable.
- Ne pas oublier de retirer le film de protection de la semelle, si celle-ci en est équipée.
- Après chaque utilisation, veillez à toujours reposer votre fer à plat sur le repose-fer de l'appareil. Ne posez pas votre fer à la verticale.
- Ne plongez jamais votre appareil, même partiellement, dans l'eau ou un autre liquide.
- Ne touchez pas les surfaces chaudes.
- A chaque repassage, veillez à toujours sortir complètement le cordon électrique de son logement (surfaces chaudes).
- N'utilisez pas votre appareil s'il fuit ou s'il est endommagé, ou si les cordons sont abîmés. Pour éviter tout risque d'électrocution, ne démontez pas votre fer. Rendez-vous auprès de votre Service Après-Vente pour le faire vérifier ou réparer.
- Tout appareil hors d'usage doit être rendu définitivement inutilisable avant de le jeter. Coupez pour cela le cordon électrique.
- Pour toutes réparations, il est nécessaire de confier votre appareil aux points Services agréés pour que la remise en état soit conforme aux normes indiquées sur cette brochure.
- Toute intervention effectuée par une personne non autorisée annule la validité de la garantie.

Le fabricant se réserve le droit de modifier les modèles présentés et leurs caractéristiques et accessoires.

Wichtige Sicherheitshinweise

Beim Gebrauch des Bügelsystems sollten folgende Sicherheitsvorkehrungen beachtet werden:

- Nehmen Sie das Gerät nicht in Betrieb, ohne die Gebrauchsanweisung vollständig gelesen zu haben
- Bevor das Gerät das erste Mal ans Stromnetz angeschlossen wird, muss sichergestellt sein, dass die Netzspannung mit der Angabe auf dem Typenschild übereinstimmt.
- Das Gerät nur zum Bügeln und nicht für andere Zwecke verwenden.

- Das Gerät darf nie unbeaufsichtigt gelassen werden, während es ans Netz angeschlossen ist. Auch bei kurzzeitigem Verlassen des Raumes Netzstecker ziehen.
- Stecker nie am Kabel aus der Steckdose ziehen.
- Das Kabel von heißen Flächen fernhalten.
- Beim Bügeln achten Sie darauf, dass das Netzkabel immer komplett aus der Staukammer herausgezogen ist (Vorsicht : warme Gehäuseflächen).
- Das Bügelgerät nur in einwandfreiem Zustand benutzen. Wenn das Gerät oder das elektrische Kabel beschädigt sind, den Kundendienst aufsuchen.
- Das Gerät kann bei Inbetriebnahme sehr heiß werden. Es gelten hier die gleichen Vorsichtsmaßnahmen wie für alle anderen Bügelgeräte.

- Bei Haushalten mit Kindern darauf achten, dass das Bügeleisen nicht in Reichweite von Kindern abgestellt wird, solange es noch heiß ist.
- Dieses Gerät ist nicht dafür bestimmt, durch Personen (einschließlich Kinder) mit eingeschränkten physischen, sensorischen oder geistigen Fähigkeiten oder mangels Erfahrung und/oder mangels Wissen benutzt zu werden, es sei denn, sie werden durch eine für ihre Sicherheit zuständige Person beaufsichtigt oder erhalten von ihr Anweisungen, wie das Gerät zu benutzen ist.

- Wenn andere Geräte mit hohem Stromverbrauch gleichzeitig ans Netz angeschlossen werden, kann dies zu einer Überlastung führen.
- Zur Verlängerung des Stromkabels nur ein 10-Ampere-Kabel verwenden. Darauf achten, dass das Kabel so auf den Boden gelegt wird, dass man nicht darüber stolpern kann, oder dass man es nicht versehentlich herausziehen kann. Das Kabel muss mit einem Erdleiter ausgestattet sein.
- Zur eigenen Sicherheit nur eine geerdete Steckdose benutzen.
- Vergessen Sie nicht den Schutzfilm von der Sohle abnehmen, wenn diese damit ausgerüstet ist.
- Achten Sie nach jeder Benutzung darauf, dass Ihr Bügeleisen auf der Bügeleisen - Abstellplatte flach hingestellt wird.
- Tauchen Sie ihr Gerät niemals ins Wasser oder in jegliche andere Flüssigkeit, auch nicht teilweise.
- Die heißen Flächen niemals berühren.
- Aus Sicherheitsgründen befindet sich an der Dampfstationen-Unterseite ein kleiner Auslass, durch den evtl. kleine Wassertropfen entweichen können.
- Nach dem Bügeln vollständig abkühlen lassen und möglichst in waagerechter Stellung aufbewahren.
- Reparaturen nur vom Fachmann ausführen lassen. Bei nicht fachgerechter Reparatur entfällt der Garantieanspruch.

Der Hersteller behält sich vor, die vorgestellten Modelle, ihre Kennzeichen und ihre Zubehörteile zu ändern.

Important advice

When using the machine, the following basic precautions should be taken :

- Carefully read the instructions before using the appliance for the first time.
- Before connecting your iron to the mains, make sure that your mains voltage corresponds to the voltage indicated on the rating plate.
- This machine should only be used for its intended purpose: ironing and pressing.
- When unplugging the machine, pull the plug, not the cable.
- Make sure that the power cable does not touch any hot surfaces.
- Always make sure that the power lead is completely taken out of its casing while you are ironing (hot surface).
- Never plug in nor unplug if your hands are wet.
- Do not use the iron if it is damaged, if it leaks, or if the power cable is damaged. To avoid any risk of electric shocks, do not dismantle your iron. Contact your nearest After Sales Service dealer for servicing or repair
- Great care must be taken when ironing in the presence of children. Do not leave the iron unattended whilst switched on.
- This appliance is not intended for use by persons (including children) with reduced physical, sensory or mental capabilities, or lack of experience and knowledge, unless they have been given supervision or instruction concerning use of the appliance by a person responsible for their safety.
- To avoid a circuit overload, do not operate another high wattage appliance on the same circuit.
- If an extension lead is absolutely necessary, a 10 amp cable should be used. Ensure no one can trip over or unplug the extension lead. It must be fitted with an earth connection.
- Use a mains supply which has an earth connection, for your own safety.
- Never immerse the machine in water or other liquids, not even partially.
- Do not touch the hot surfaces.
- Do not forget to remove the protective film on the soleplate in case there is one.
- Take care to place the iron on its rest after each ironing operation. Never put the iron down vertically.
- For any repair, contact an approved registered after-sales service centre, so that the repair will be in accordance with the standards indicated in this instruction book.
- Any repair done by an unauthorised person would cancel the warranty.
- Once out of order, every appliance must be made unusable before being thrown away. To this aim, the power cord must be cut.

The manufacturer reserves the right to makes changes and alterations to the product without prior notice.

DESCRIPTION DE LA CENTRALE VAPEUR

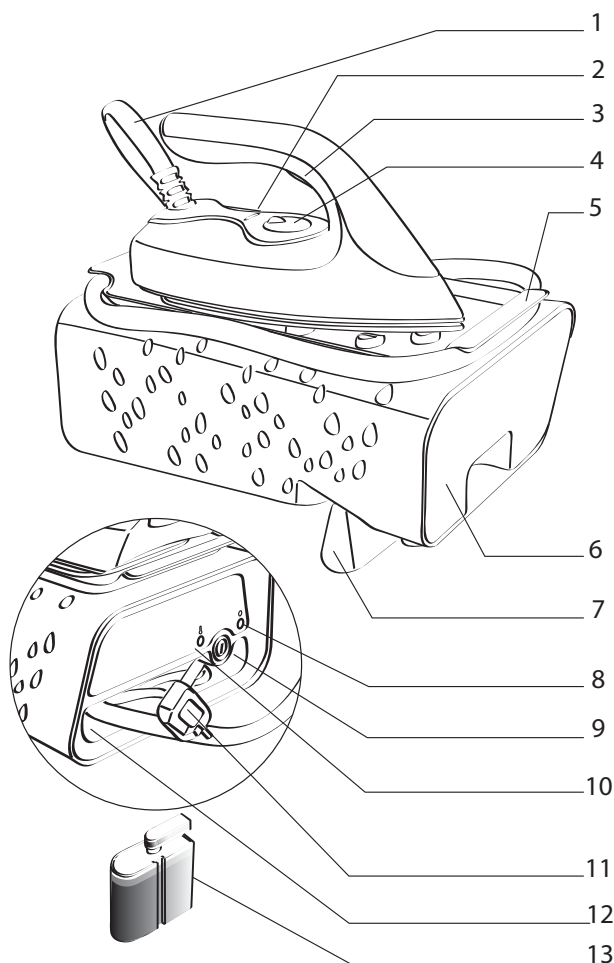

1. Cordon de liaison fer et générateur
2. Témoïn de température du fer
3. Gâchette de commande de la vapeur
4. Sélecteur EASY TEMP
5. Plaque repose-fer avec dispositif d'enroulement du cordon vapeur.
6. Réservoir d'eau amovible
7. Pied relevable pour incliner le boîtier
8. Voyant de mise sous tension
9. Bouton Marche/Arrêt
10. Voyant de chauffe du générateur
11. Cordon électrique
12. Compartiment de rangement du cordon électrique.
13. Cassette anticalcaire déminéralisante

Astuce repassage

Un travail soigneusement préparé est plus rapidement terminé. Préparez votre repassage au moment de l'étendage du linge. Pour les pièces plates (draps, serviettes, torchons, ...), ne les suspendez pas par un angle, mais étendez-les bien en lissant les bords pour qu'ils ne roulent pas. Ne laissez pas votre linge sécher trop longtemps et pliez-le dans votre corbeille à linge si vous ne le repassez pas de suite. Repassez les tissus délicats, foncés ou les velours sur l'envers pour éviter le lustrage. Ne repassez pas les transferts sur votre linge, ils risquent de coller sur la semelle.

Sélecteur EASY TEMP

La technologie **Easy Temp** permet de repasser tous les types de tissus sans avoir de thermostat à régler et dans n'importe quel ordre.

Deux modes

1. Mode Classic : pour repasser tous les tissus repassables (vérifiez les indications sur les étiquettes fixées dans vos vêtements).
En cas de doute, testez sur une zone non visible.
2. Mode Pressing : pour les tissus les plus coriaces (ex. coton épais, lin) et le défroissage vertical.

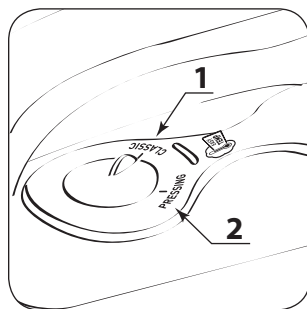
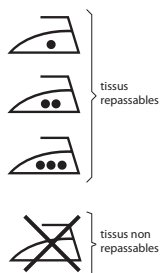

Wichtige Teile

1. Dampfkabel
2. Temperaturanzeige des Bügeleisens
3. Dampfstaste
4. „EASY TEMP“-Wählscheibe
5. Abstellplatte mit Wickelvorrichtung für das Dampfkabel.
6. Abnehmbarer Wassertank
7. Fuß für Höhenverstellbarkeit vorn.
8. Betriebs-Kontrolllampe
9. Ein-/Aus-Schalter
10. Temperatur-Kontrolllampe des Dampferzeugers
11. Netzkabel
12. Integriertes Staufach für das Netzkabel
13. Kalkfilter-Kartusche

Bügeltipp

Ein vorbereitetes Bügeln ist auch schneller fertig. Bereiten Sie Ihre Bügelwäsche bereits beim Aufhängen vor: Handtücher, Taschentücher usw. nicht an der Spitze, sondern an den Seiten aufhängen und die Ränder glätten, damit das Gewebe nicht «rollt». Die Wäsche sollte nicht zu trocken werden. Wenn Sie die Wäsche abhängen und nicht sofort bügeln, legen Sie sie sorgfältig in einen Wäschekorb.

Leichte, empfindliche Stoffe (auch Samt) sollten von „links“ gebügelt werden. Ebenso dunkle Stoffe (um ein „Glänzen“ zu verhindern) sowie Textilien mit Bedruckungen, um ein Kleben auf der Bügelsohle zu verhindern.

„EASY TEMP“-Wählscheibe

Die „Easy TEMP“-Technologie erlaubt es, alle Arten von Stoffen in beliebiger Reihenfolge zu bügeln, ohne den Thermostat einzustellen.

Zwei Modus

1. Modus „Classic“: Modus „Classic“: Zum Bügeln aller Stoffe (prüfen Sie die Anweisungen auf den Kleideretiketten!) Wenn Sie zweifeln, testen Sie zuerst auf einem „unsichtbaren“ Bereich.
2. Modus „Pressing“: Für harte, schwere Stoffe (z.B. Leinen oder Arbeitskleidung) und vertikales Bügeln.

Description

1. Steam cord
2. Iron thermostat light
3. Steam trigger
4. Easy TEMP dial
5. Iron rest with storage space for steam cord
6. Removable water tank
7. Support can be raised to provide more freedom of use
8. Power on light
9. ON/OFF switch
10. Steam generator pilot light
11. Electric cable
12. Storage space for power lead
13. Anti-scale cartridge

Ironing tip

Your ironing time will be reduced if your linen is carefully prepared. Be aware that your ironing already starts when hanging up the washing. As for the flat pieces of linen (such as handkerchiefs, towels, cloths...), do not hang them up by a corner, but smooth the edges out, so that they do not roll up. Do not leave the linen to dry for too long, and in case you do not iron it immediately, fold it. Delicate, dark fabrics, and velvet fibers should be ironed inside out. Do not iron any transfer, they may stick onto the iron soleplate.

EASY TEMP dial

The Easy Temp technology makes it possible to iron all types of fabrics in any order, without having to adjust the thermostat.

Two modes

1. Classical mode for all types of fabrics (check the indications on the labels in your clothes). In case you have any doubt, test on a invisible area first.
2. Pressing mode for the toughest fabrics or vertical ironing.

Installation

Précautions d'emploi

1. Posez le boîtier du générateur sur une surface rigide et stable. L'air doit circuler librement sous l'appareil pour lui assurer une bonne ventilation.
2. Si, pour repasser, vous utilisez une planche ou une table en bois, protégez-la de l'humidité en y plaçant une toile cirée par exemple.

Types d'eau à utiliser

Eaux acceptées

L'eau du robinet, l'eau déminéralisée non parfumée ou distillée du commerce.

Eaux non autorisées

L'eau de pluie, l'eau de récupération du sèche-linge, du réfrigérateur ou du congélateur, l'eau parfumée, l'eau fournie par votre adoucisseur si celui-ci fait appel à des sels régénérants.

Le choix de l'eau

Suivant l'importance du taux de calcaire dans l'eau du robinet et pour un repassage moyen de 2 à 3 heures par semaine, il peut être plus économique d'utiliser l'eau déminéralisée du commerce. Dans ce cas, la durée d'efficacité de la cassette sera de 1 à 2 années (suivant le volume de repassage et le volume de vapeur demandé).

Pour tester votre eau du robinet

Trempez la bandelette test (1 seconde) dans l'eau du robinet et retirez-la.

Ventilez la bandelette test quelques secondes et laissez agir 1 minute.

Recommandation

1 carré à 1 carré et demi mauve : vous pouvez utiliser l'eau du robinet.

2 carrés ou plus sont complètement mauves : vous conseillons d'utiliser l'eau déminéralisée du commerce.

NOTE

Afin d'assurer la longévité de votre appareil et de prolonger la durée de vie de la cassette anticalcaire, nous vous conseillons d'utiliser un mélange d'eau déminéralisée et d'eau du robinet.

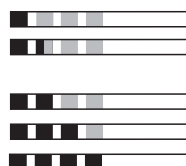

Vorbereitung

Tipps:

1. Während des Bügelns Gerät auf eine feste Unterlage stellen, damit eine ausreichende Luftzirkulation unter dem Gerät möglich ist.
2. Bügelunterlagen mit einer Oberfläche aus Holz sollten mit einem Wachstuch oder ähnlichem Material vor Feuchtigkeit geschützt werden.

Wasserqualität

Verwendet werden darf:

Leitungswasser, destilliertes Wasser für Bügelgeräte oder eine Mischung daraus.

Nicht verwendet werden darf:

Regenwasser, Kondenswasser vom Wäschetrockner, Abtauwasser vom Kühlschrank oder ähnlichen Geräten, Wasser aus Enthärtungsanlagen, die mit Regenerierungssalzen arbeiten.

Die Wahl des Wassers

Je nach der im Leitungswasser enthaltenen Kalkmenge und für eine Bügelzeit von 2 bis 3 Stunden pro Woche kann es wirtschaftlicher sein, Leitungswasser mit handelsüblichem, destilliertem Wasser zu mischen oder ausschließlich destilliertes Wasser zu verwenden. Die Lebensdauer der Kalkfilter-Kartusche ist abhängig vom Bügelvolumen und vom Härtegrad des Wassers. Zur Bestimmung Ihrer Wasserqualität benutzen Sie das beigelegte Teststäbchen.

Anleitung

Das Teststäbchen eine Sekunde ins Leitungswasser tauchen und herausnehmen. Das Teststäbchen an der Luft einige Sekunden leicht hin und her bewegen und eine Minute wirken lassen.

Empfehlung

1 oder 1 1/2 lila gefärbte Felder: Sie können Leitungswasser verwenden.

2 oder mehr lila gefärbte Felder: Wir empfehlen Ihnen, eine Mischung aus Leitungs- und destilliertem Wasser oder nur destilliertes Wasser für Bügelgeräte zu verwenden.

Wichtig

Um die Lebensdauer Ihres Gerätes zu sichern und auch die Antikalk-Kartusche zu schonen, verwenden Sie eine Mischung aus destilliertem und Leitungswasser.

Installing

PRECAUTIONS

1. Place the machine on a hard surface. Air must be able to circulate freely underneath the appliance to ensure correct ventilation. Choose a stable location.
2. If you use a wooden ironing board or table to iron, remember to protect it from damp by covering it with an oilcloth for example.

Type of water

You can use:

tap water, distilled water for irons.

Do not use: Rain water, water from the fridge, water from condenser tumble drier, water from any evaporator appliance, water supplied by your water softener if it indicates that the regenerating salts need replacing (incompatibility with the Capt system).

Choosing your water

You can use either tap water or distilled water for irons. Depending upon the limescale level of your tap water and upon your weekly ironing load (average time : 2/3 hours), it can be more economical to use distilled water for irons (not for car batteries). In this case, your cartridge should last up to 1 year (depending on the amount of your ironing and on the quantity of steam you ask for).

Instructions

Dip the test strip supplied into tap water for 1 second. Remove, shake it for a few seconds and wait for the resultant colour change (approximately 1 minute).

Recommendation

- 1 or 1 1/2 mauve squares : you can use tap water.
- 2 or more mauve squares : we advise you to use distilled water for irons.

Note

In order to ensure long life to your appliance, and prolong the lifetime of the anti-scale cartridge, we advise you to mix tap and demineralised water.

Mise en service

Mise en place de la cassette anticalcaire

1. Sortez le réservoir de son logement en le tirant vers vous.
 2. Retirez la cassette anticalcaire de son sachet. Introduisez-la dans le logement prévu dans le réservoir d'eau.
- Ne retirez pas la mousse filtrante.

Attention

Pour obtenir de la vapeur, la cassette anticalcaire doit obligatoirement être positionnée dans le réservoir.

Remplissage du réservoir d'eau

Remplissez le réservoir d'eau jusqu'au niveau maxi. Remplacez le réservoir en le poussant bien au fond de son logement.

Remplissage en cours de repassage

Vous pouvez remplir le réservoir à tout moment pendant le repassage. Il n'est pas nécessaire de débrancher votre appareil.

Attention

Ne jamais remplir le réservoir avec de l'eau chaude. Ne jamais ajouter à l'eau des produits à base d'alcool ou d'essence (parfum, eau de Cologne, essence de lavande, etc.).

Utilisation de la vapeur

- Appuyez sur la gâchette de commande vapeur à chaque fois que vous voulez obtenir de la vapeur.
- De la vapeur peut être encore évacuée après le relâchement de la gâchette de commande vapeur et de l'eau risque d'apparaître sur le repose-fer. Ceci est normal en cas d'utilisation intensive. Si nécessaire, essuyez cette eau de condensation.

Attention

Ne jamais demander de vapeur quand il n'y a plus d'eau dans le réservoir.

Particularités

Bruit de l'appareil

Pour assurer des performances régulières en débit vapeur, votre appareil de repassage est équipé d'une pompe. Elle se manifeste dès que vous appuyez sur la gâchette du fer. En cours d'utilisation, le ronronnement de la pompe est normal.

Elle est davantage audible

- à la première utilisation,
- quand le réservoir d'eau est vide,
- à chaque changement de cassette anticalcaire.

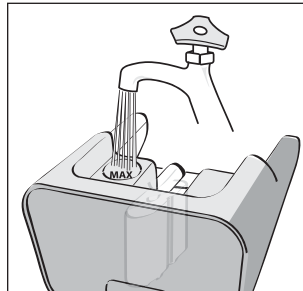
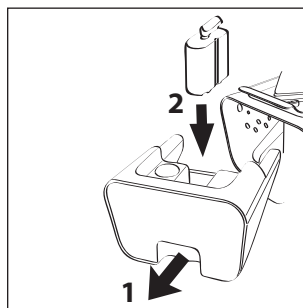

Astuce repassage

Grâce au débit important de vapeur, il est inutile d'appuyer en permanence sur la gâchette de commande de la vapeur. Des pressions brèves et successives sur la gâchette de commande vapeur permettent de doser la quantité de vapeur pour obtenir un repassage de qualité et de gagner du temps.

Inbetriebnahme

Kalkfilter-Kartusche

1. Den Wassertank herausziehen.
 2. Kalkfilter-Kartusche aus ihrer Feuchtigkeits-schutzhülle nehmen und in die vorgesehene Öffnung setzen.
- Filterschwamm nicht entfernen.

Wichtig

Die Kalkfilter-Kartusche muss im Wassertank gut eingesetzt werden, damit Dampf erzeugt werden kann.

Füllen des Wassertanks

Den Wassertank füllen (max. 1 Liter) Den Wassertank wieder fest in sein Gehäuse drücken.

Nachfüllen des Tanks während des Bügelns

- Der Tank kann auch während des Bügelns nachgefüllt werden. Dabei ist es nicht nötig, das Gerät auszuschalten.

Wichtig

- Vor der ersten Inbetriebnahme muss die Kalkfilter-Kartusche mind. 15 Min. im Wassertank gewässert werden!
- Füllen Sie den Wassertank nie mit warmem Wasser!
- Dem Wasser nie alkoholhaltige Mittel oder Essenzen (Parfum, Kölnisch Wasser, Lavendelessenz usw.) beifügen.

Bügeln mit Dampf

- Dampftaste drücken, um Dampf zu erhalten.
- Bei intensivem Gebrauch kann nach dem Loslassen der Dampftaste noch Dampf austreten und Wassertröpfchen können auf der Abstellplatte erscheinen, was normal ist, da der verbleibende Dampf auf ihr kondensiert. Falls nötig, die Abstellplatte abtrocknen.

Wichtig

Wenn kein Wasser mehr im Tank ist, sollte die Dampftaste nicht mehr betätigt werden.

Bügeltipp

Dank der hohen Dampfleistung braucht die Dampftaste jeweils nur kurz gedrückt zu werden. Kurzes, wiederholtes Drücken auf die Dampftaste genügt, um ständig eine ausreichende Menge Dampf zu erhalten.

Installing

Anti-scale cartridge

1. Remove the water reservoir from its housing by pulling it towards you.
 2. Remove the anti-scale cartridge from the bag. Place it firmly into the water reservoir.
- Do not remove the filtering foam.

Caution

The appliance will not deliver any steam if the anti-scale cartridge is not inserted in the water tank.

Filling the water tank

Fill the reservoir. Replace the reservoir by pushing it right into its housing. Listen for a click to ensure that the tank is correctly engaged .

Refilling with water whilst ironing

You can refill the reservoir during ironing. You do not need to unplug the appliance, and can immediately recommence ironing.

Caution

- Never fill the reservoir with hot water
- Never add products containing alcohol or essences (perfume, eau de Cologne, lavender essence...) to the water.

Generation of steam

- Press the steam button to obtain steam.
- If the iron is used intensively, steam may continue to be produced after the steam button has been released and water may appear on the iron holder. This is normal and is caused by condensation of steam droplets. Sponge them off if necessary.

Caution

Never call for steam when there is no water in the reservoir.

Ironing tip

Because of the high steam output rate, there is no need to continuously press the steam button. Pressing the button briefly and frequently will enable you to control the quantity of steam, in order to obtain professional results and save time. It also prolongs the life of your anti-scale cartridge.

Mise en route

1. Sortez complètement le cordon électrique de son logement. Branchez le cordon d'alimentation sur une prise équipée d'une prise de terre.
 2. Appuyez sur le bouton Marche/Arrêt.
 3. Le voyant de mise sous tension et le voyant de chauffe du générateur s'allument.
 4. Placez le sélecteur sur le mode "Classic".
 5. Attendez environ 2 minutes que l'appareil soit prêt. Le voyant de chauffe du générateur s'éteint.
 6. Appuyez sur la gâchette vapeur jusqu'à obtention de la vapeur. L'émission de vapeur s'arrêtera en relâchant la gâchette. Le bruit de la pompe est normal.
- Votre appareil est prêt à l'emploi.

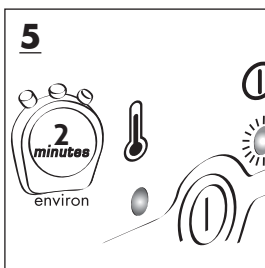
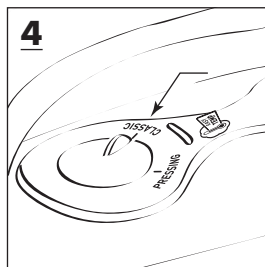
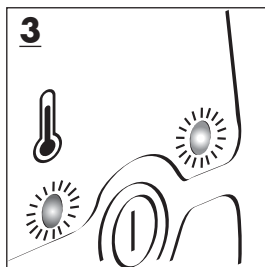
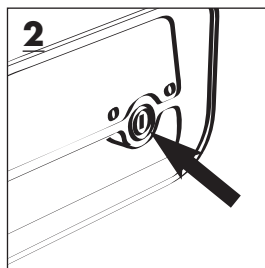
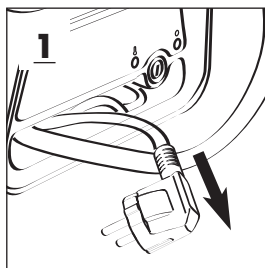

Pendant le repassage, les témoins lumineux de chauffe du générateur et du fer s'allument et s'éteignent régulièrement pour indiquer la chauffe du générateur et du fer. Ceci est normal, vous pouvez tout de même demander de la vapeur et repasser.

Défroissage vertical

Vous pouvez également utiliser votre fer verticalement pour défroisser les vêtements ou autres tissus défroissables. Utilisez le mode «Pressing». Passez le fer de bas en haut tout en appuyant sur la gâchette de commande de vapeur.



Astuce repassage

Pour un meilleur résultat, maintenez tendue la partie vaporisée. La qualité du défroissage varie suivant la matière à défroisser.

Inclinaison de la centrale

Vous avez la possibilité d'incliner le boîtier grâce au pied relevable, pour plus de confort d'utilisation ou suivant vos habitudes de repassage. Relevez le pied jusqu'à ce qu'il soit clipsé.

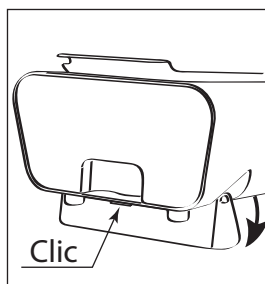

Besonderheiten

Geräusche

Um eine gleichmäßige Dampfleistung zu gewährleisten, ist Ihr Bügelgerät mit einer Pumpe ausgestattet. Diese macht sich bemerkbar, sobald Sie die Dampftaste des Bügeleisens drücken. Unter gewissen Bedingungen hört man sie deutlicher:

- bei der ersten Inbetriebnahme
- wenn der Wassertank leer ist
- bei jedem Austauschen der Kalkfilter-Kartusche.

Während des Betriebs ist das Surren der Pumpe normal.

Inbetriebnahme - Aufheizphase

1. Das Netzkabel muss immer komplett aus seinem Staufach sein. Schließen Sie das Netzkabel an eine geerdete Steckdose an.
2. Drücken Sie den Knopf "Ein/Aus".
3. Die Betriebs-Kontrollampe und Temperatur-Kontrollampe des Dampferzeugers leuchten auf.
4. Wählscheibe auf Modus "Classic" stellen.
5. Warten Sie rund 2 Minuten, bis das Gerät bereit ist. Die Temperatur-Kontrollampe des Dampferzeugers erlischt.
6. Betätigen Sie den Dampftaste so lange, bis Dampf austritt. Bei erster Inbetriebnahme dauert es etwas, bis Dampf erzeugt wird.

Während des Bügelns leuchten die Kontrollampe des Bügeleisens und Temperatur-Kontrollampe des Dampferzeugers regelmäßig auf und erlöschen wieder: Das bedeutet, dass das Bügeleisen aufheizt.

Vertikales Bügeln

Das Bügeleisen kann bei vertikalem Bügeln auch senkrecht gehalten werden, um hängende Kleidung oder andere Textilien zu glätten. Benutzen Sie den Modus "Pressing". Dabei das Bügeleisen von oben nach unten führen und mehrmals die Dampftaste drücken.

Bügeltipp

Am besten das zu dämpfende Stück glatt gespannt halten. Die Bügelqualität hängt von der Art des Gewebes ab.

Gerät vorn höhenverstellbar

Für mehr Komfort oder wenn sie es gewöhnt sind, können Sie das Gerät vorn in der Höhe verstellen. Heben Sie den Fuß, bis er fest steht

Noise

To ensure constant steam output performance, your unit is equipped with a pump which is activated each time the steam trigger is pressed. It is loudest when there is no water in the system e.g.:

- the appliance is used for the first time
- the water tank is empty
- the anti-scale cartridge has just been changed.

During normal use the pump has a gentle humming sound.

To operate - Heating process

1. Take the electrical cord completely out of its casing. Plug the power cable into an earthed socket.
2. Press the On/Off button.
3. The Power On indicator lights comes on to show that the appliance is switched on. The generator heating pilot light comes on.
4. Set the dial on Classical mode.
5. Wait about 2 minutes for the appliance to be ready, when the generator heating pilot lights go off.
6. Press steam trigger until steam comes out. When using your appliance for the first time, it may take some time until steam comes out.

During ironing, the iron thermostat light and the generator heating light regularly comes on and off to indicate if the iron is heating.

Vertical ironing

Your iron can also be used vertically to steam clothes on hangers or curtains in situ etc. Use the «Pressing» mode. Move the iron from top to bottom, keeping the steam button pressed.

Ironing tip

For best results, the material to be steamed should be taut. The results vary according to the type of fabric.

Tilting steam station

The casing can be inclined thanks to its support, providing more comfort of use or according to your ironing habits.

Lift up the support until it is clipped.

Range-cordon vapeur

Le cordon de liaison fer et générateur peut s'enrouler autour de la plaque repose-fer pour le transport ou le rangement de votre appareil.

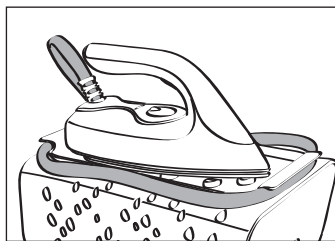

Range-cordon électrique

Le cordon électrique peut se ranger dans le boîtier de votre appareil pour le transport ou le rangement de votre appareil.

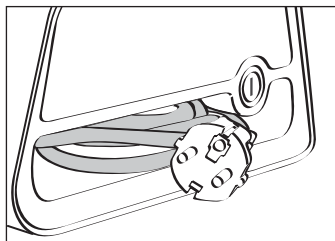

CHANGEMENT DE LA CASSETTE ANTICALCAIRE

Avec de l'eau du robinet :

Le tartre est vaincu grâce à la cassette anticalcaire. Les grains qui garnissent la cassette changent progressivement de couleur et perdent de leur efficacité au fur et à mesure. Il faut renouveler la cassette lorsque le changement de couleur atteint le bord supérieur. A chaque remplissage du réservoir, contrôlez l'état de la cassette anticalcaire.

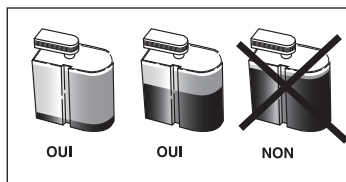

Avec de l'eau déminéralisée :

Surveillez la cassette anticalcaire comme si vous utilisez de l'eau du robinet. Pour un usage familial et si vous n'utilisez que de l'eau déminéralisée, votre cassette durera environ 1 an.

Entretien détartrage

Votre appareil ne s'entartre pas si vous suivez très précisément les conseils de la brochure (changement de la cassette anticalcaire lorsqu'elle est usée ou eau déminéralisée). Par contre, le non-respect de ces recommandations entraîne plus ou moins rapidement l'entartrage du système de génération de vapeur. Vous observerez alors une baisse de plus en plus importante du débit vapeur. Il faudra confier votre appareil à un point Service agréé pour que celui-ci procède à un entretien détartrage.

La garantie ne couvre pas la remise en état de votre appareil de repassage due à un entartrage.

Cassette anticalcaire (type B)

Les cassettes anticalcaires correspondant à votre appareil sont de type B.

Une liste de compatibilité des cassettes anticalcaires DOMENA, avec tous les modèles de centrales et de centres de repassage vapeur DOMENA se trouve sur <http://www.domena.fr/fr/accessoires/>

Verstauen des Dampfkabels

Das Dampfkabel kann (zum besseren Transportieren oder Wegräumen des Geräts) mit der Wickelvorrichtung rund um die Abstellplatte gewickelt werden.

Verstauen des Netzkabels

Das Netzkabel kann im Gehäuse der Dampfstation verstaut werden. Schieben Sie das Kabel in das passende Staufach, bis es verstaut ist.

WECHSELN DER KALKFILTER-KARTUSCHE

Kartuschen-Austausch bei Veränderung der Granulat-Farbe

WICHTIG: Ein regelmäßiger Kartuschenwechsel ist die Basis für eine lange Lebensdauer.

Verwendung von Leitungswasser:

Der Kalk wird mit Hilfe des in der Kalkfilter-Kartusche enthaltenen Filtergranulats absorbiert. Dabei geht das Filtergranulat allmählich in eine andere Farbe über, wobei es seine Wirksamkeit verliert. Sobald sich das Granulat bis unterhalb der Oberkante verfärbt hat, muss die Kalkfilter-Kartusche ausgetauscht werden.

Verwendung von destilliertem Wasser :

Die Kalkfilter-Kartusche kontrollieren und wie bei der Benutzung von Leitungswasser auswechseln. Verwenden Sie ausschließlich destilliertes Wasser, kann die Kalkfilter-Kartusche bei durchschnittlichem Haushalts-Bügelvolumen ein Jahr halten.

WICHTIG: Kontrollieren Sie die Kalkfilter-Kartusche jedes Mal, wenn Sie den Tank auffüllen.

WICHTIG: Beim Wechseln der Kalkfilter-Kartusche muss das Gerät unbedingt abgeschaltet werden.

Bei genauer Befolgung der in dieser Anleitung erteilten Ratschläge (Verwendung von Kalkfilter-Kartuschen oder destilliertem Wasser) lagert sich in Ihrem Eisen nur minimal Kalk ab. Dagegen zieht die Nicht-Beachtung dieser Ratschläge je nach Wasserhärte mehr oder weniger schnelle Kalkablagerungen im Dampferzeugersystem und einen zunehmenden Abfall der Dampfleistung nach sich.

WICHTIG: Für Reparaturen, die aufgrund von Kalkablagerungen im Gerät erforderlich sind, können keine Gewährleistungsansprüche geltend gemacht werden!

Kalkfilter-Kartusche (Typ B).

Die Artikelnummer der Kalkfilter-Kartuschen für dieses Modell ist 500 412 355. Diese Kalkfilter-Kartuschen sind bei Ihrem Fachhändler erhältlich.

Storage steam cord

The steam cord (between iron and generator) can be wound up around the iron holder when transporting or putting away your appliance.

Storing space for power cord

The power cord can be stored away in the casing of your appliance when transporting or putting away your appliance.

CHANGING THE ANTI-SCALE CARTRIDGE

With tap water :

Scaling is no longer a problem thanks to the anti-scaling cartridge. Please remember, the grains will progressively change colour and they lose their efficiency. The cartridge needs replacing when the change in colour is on the top. Each time you fill the water tank, check the anti-scaling cartridge.

With demineralised water :

The cartridge must be regularly checked and replaced as described above. However, by using demineralised water for domestic purposes, your cartridge should last for up to 1 year.

Steam generator

Your iron will not scale if you follow the above instructions carefully. Failure to follow the recommendations will result in the steam generation system scaling more rapidly. You will then observe that the steam output constantly decreases. Take your appliance to a registered after-sales service centre in order to have your machine de-scaled.

Warranty does not cover servicing of your ironing assembly due to scaling.

Anti-scale cartridge

The anti-scale cartridges are available from your nearest retailer or service centre.

Rangement de l'appareil après le repassage

- Après le repassage, appuyez sur le bouton Marche/Arrêt pour mettre l'appareil à l'arrêt.
- Débranchez le cordon d'alimentation.
- Laissez refroidir votre appareil.
- Utilisez le dispositif d'enroulement pour ranger le cordon vapeur.
- Rangez le cordon électrique dans son logement.

Attention

Vous pouvez ranger la centrale vapeur à plat, sans avoir besoin de vider le réservoir. Ne couchez pas l'appareil au risque de renverser l'eau du réservoir.

Entretien de la semelle du fer

Les apprêts se trouvant dans les tissus, les résidus des produits de nettoyage, les particules de fil, peuvent à l'usage se déposer sur la semelle du fer. N'utilisez pas de produits décapants ou alcalins (pour four de cuisinières par exemple), ni de produits abrasifs ou tampons de laine d'acier.

Astuce entretien

La glisse du fer dépend de l'état de propreté de la semelle du fer. Frottez la semelle encore chaude avec un chiffon ne laissant pas de peluches. Pour nettoyer plus à fond, utilisez un stick ou une chiffonnette nettoie-fer.

Que faire si...

Anomalies	Causes	Remèdes
Aucun voyant ne s'allume. Le fer et le générateur ne chauffent pas	<ul style="list-style-type: none">- Mauvaise alimentation électrique- Appareil pas branché ou bouton Marche/Arrêt non enclenché- Autres	<ul style="list-style-type: none">- Contrôlez les prises de courant et l'alimentation de votre secteur.- Branchez l'appareil et appuyez sur le bouton Marche/Arrêt- Voyez votre revendeur.
La vapeur ne sort pas	<ul style="list-style-type: none">- Amorçage difficile- L'appareil n'est pas prêt- Le réservoir est vide- Le réservoir n'est pas en place ou est mal mis en place- Il n'y a pas de cassette anticalcaire- Autres	<ul style="list-style-type: none">- Restez appuyé sur la gâchette jusqu'à obtention de la vapeur- Attendez que le voyant de chauffe du générateur soit éteint.- Remplissez le réservoir.- Engagez le réservoir et poussez-le bien au fond- Mettez une cassette anticalcaire dans le réservoir- Voyez votre revendeur.
Production d'eau avec la vapeur	<ul style="list-style-type: none">- Demande intensive de vapeur- Eau de condensation dans le tuyau- Autres	<ul style="list-style-type: none">- Attendez que le témoin de chauffe du fer s'éteigne- Appuyez plusieurs fois sur le gâchette vapeur.- Voyez votre revendeur.
Bruit particulier dans l'appareil	<ul style="list-style-type: none">- Il n'y a plus d'eau dans le réservoir- Le réservoir n'est pas en place ou est mal mis en place- Autres	<ul style="list-style-type: none">- Remplissez le réservoir.- Engagez le réservoir et poussez-le bien au fond- Voyez votre revendeur.
De l'eau coule du réservoir	<ul style="list-style-type: none">- La centrale est en position inclinée et votre réservoir est trop rempli (plus que le MAX)	<ul style="list-style-type: none">- Enlevez le trop plein d'eau.

Aufbewahren

- Nach dem Bügeln schalten Sie mit dem Ein-/Aus-Schalter das Gerät aus.
- Ziehen Sie das Netzkabel ab.
- Lassen Sie das Gerät vollständig abkühlen.
- Benutzen Sie die Dampfkabelaufwicklung.
- Schieben Sie das Netzkabel in das Staufach.

Wichtig

Räumen Sie Ihre Dampfstation flach weg, kann das Wasser im Wassertank bleiben und es besteht kein Risiko, dass das Wasser aus dem Tank fließt.

Pflege und Wartung

Die Bügeleisensohle kann durch Waschnittelrückstände, durch die Appretur der Stoffe und Fasern verunreinigt werden und gleitet dann nicht mehr leicht über den Stoff.

Auf keinen Fall alkalihaltige Produkte (z.B. Backofenreiniger), scharfe Reinigungsmittel, Scheuermittel oder Stahlwolle verwenden.

Pflegetipp

Das Bügeleisen gleitet nur dann leicht über den Stoff, wenn die Sohle nicht verschmutzt ist. Bügeleisen nach dem Bügeln mit einem nicht flusenden Lappen abreiben.

Was tun, wenn...

Problem	Mögliche Ursachen	Lösungsvorschläge
Kontrolllampen leuchten nicht auf. Das Gerät wird nicht heiß.	<ul style="list-style-type: none"> - Stecker steckt nicht fest in der Steckdose - Gerät nicht angeschlossen oder Ein-/Aus-Schalter nicht betätigt - Andere Ursachen* 	<ul style="list-style-type: none"> - Steckverbindung und Stromversorgung kontrollieren. - Gerät anschließen und Ein-/Aus-Schalter betätigen.
Es wird kein Dampf erzeugt.	<ul style="list-style-type: none"> - Das Gerät ist nicht betriebsbereit - Kein Wasser im Tank - Wassertank nicht richtig eingesetzt - Keine Kalkfilter-Kartusche im Wassertank - Andere Ursachen* 	<ul style="list-style-type: none"> - Bei erster Inbetriebnahme drücken Sie so lange die Dampfaste, bis das erste Mal Dampf kommt. Die Kalkfilter-Kartusche ist neu - das Wasser wird zuerst vom Granulat aufgesaugt, bevor es dann zum Dampferzeuger gefördert wird. - Warten Sie ab, bis die Betriebs-Kontrolllampe kontinuierlich leuchtet. - Wassertank auffüllen. - Wassertank fest in sein Gehäuse drücken. - Kalkfilter-Kartusche in den Wassertank einsetzen.
Es kommt Dampf und Wasser heraus.	<ul style="list-style-type: none"> - Zu häufig Dampfaste gedrückt - Kondenswasser im Verbindungsschlauch - Andere Ursachen* 	<ul style="list-style-type: none"> - Warten, bis die Bügeleisen-Kontrolllampe ausgeht. - Dampfaste mehrmals drücken.
Das Gerät macht ein untypisches Geräusch.	<ul style="list-style-type: none"> - Kein Wasser im Behälter - Wasserbehälter nicht richtig befestigt - Andere Ursachen* 	<ul style="list-style-type: none"> - Wassertank auffüllen. - Wassertank fest in sein Gehäuse drücken.
Wasser fließt aus dem Wassertank.	<ul style="list-style-type: none"> - Die Station ist in der Höhe verstellt und es ist zu viel Wasser im Tank (mehr als MAX) 	<ul style="list-style-type: none"> - Das zuviel Wasser ausschütten.

* Bei "Andere Ursachen" und falls die Probleme mit den von DOMENA genannten Lösungsvorschlägen nicht gelöst werden können, suchen Sie bitte Ihren Händler auf.

Storage

- After ironing, press the On/Off button to switch the appliance off.
- Unplug the power cable and let your appliance cool.
- Use the winding-up device to store away the steam cable.
- Put away the power cord in its storage space.

Note

The steam station can be stored in horizontal position, it is not necessary to empty the water tank. Do not lay it on the side, you would spill the water from the reservoir.

Maintenance

Substances contained in fabrics such as cleaning product residues and thread particles may eventually stain the iron soleplate.

Do not use scouring powders, alkalines (as used with ovens), abrasives or steel wool.

Upkeep tip

Please make sure that the soleplate is kept clean at all times to maintain the iron's ironing efficiency. So if necessary, after ironing, rub the plate while it is still warm using a good quality cloth (one which does not leave any traces- of fluff) or clean it more thoroughly with an iron-cleaning stick.

What to do if...

PROBLEMS	Causes	SOLUTIONS
None of the lights are lit. The machine does not heat up.	<ul style="list-style-type: none"> - Power supply problem - Appliance not plugged in or On/Off button not pressed - Other 	<ul style="list-style-type: none"> - Check the plugs and mains. - Plug in the appliance and press the On/Off button. - Go to your local dealer.
No steam is produced.	<ul style="list-style-type: none"> - When you call for steam right at the start, - Appliance not ready - The reservoir is empty - The reservoir is incorrectly inserted or has not been inserted. - The anti-scale cartridge has not been inserted - Other 	<ul style="list-style-type: none"> - Press the steam button until steam does arrive. - Wait until the on/off pilot light is on - Fill the reservoir. - Insert the reservoir and push it fully in. - Insert an anti-scale cartridge into the reservoir. - Go to your local dealer.
Water is produced with the steam.	<ul style="list-style-type: none"> - The iron soleplate is not hot enough - Over steaming - Water condensation in the hose - Other 	<ul style="list-style-type: none"> - Wait for the iron pilot light to go out. - Press the steam button several times - Go to your local dealer.
The machine makes a noise.	<ul style="list-style-type: none"> - There is no water in the reservoir - The reservoir is incorrectly inserted or has not been inserted. - Other 	<ul style="list-style-type: none"> - Fill the reservoir. - Insert the reservoir and push it fully in. - Go to your local approved service dealer.
Water is dripping from the water tank	<ul style="list-style-type: none"> - the steam station is in a slightly tilted position and there is too much water in the reservoir (above MAX level). 	<ul style="list-style-type: none"> - Remove the excess water.

Protection de l'environnement

Votre appareil électrique comporte de nombreux éléments recyclables.

Les différents éléments constituant l'emballage sont recyclables. Déposez-les dans les containers prévus à cet effet. Ne jetez pas votre appareil électrique en fin de vie avec vos déchets ménagers habituels. Coupez le câble électrique au moyen d'une pince afin d'éviter sa réutilisation. Déposez l'appareil dans un centre de collecte agréé dans le container destiné à cet usage afin que son retraitement puisse être effectué.



Umweltschutz

Ihr elektrisches Gerät enthält zahlreiche recycelfähige Komponenten. Durch das Ablagern dieser Teile in der Natur kann der Gesundheit des Menschen und der Umwelt Schaden zugefügt werden.

Es ist technisch nicht möglich, diese Abfälle zu sortieren, wenn sie zusammen mit anderem Müll weggeworfen werden. Ihnen, lieber Verbraucher, obliegt daher die einfache und nicht sehr beschwerliche Aufgabe, an der Wiederverwertung der Geräte, derer Sie sich entledigen möchten, mitzuwirken. Die verschiedenen Bestandteile der Verpackung sind recycelfähig. Entsorgen Sie diese in einem hierfür vorgesehenen Container. Werfen Sie Ihr nicht mehr funktionierendes Elektrogerät nicht in den Haushaltsmüll. Schneiden Sie das Elektrokabel mit Hilfe einer Zange durch, so dass es nicht mehr benutzbar ist. Bringen Sie das Gerät zu einer zugelassenen Sammelstelle und geben Sie es in einen hierfür vorgesehenen Container, damit es recycelt werden kann.

Environmental Protection

Your electrical device comprises numerous recyclable elements.

The careless disposal of these elements may trigger harmful effects on human health and the environment. Once thrown away, the harmful and recyclable elements become impossible to process. Consumers should ensure that the appliance is disposed of correctly. The various packaging items can be recycled. Dispose of these in the containers provided for this purpose. When your appliance has reached the end of its life-cycle it should not be disposed of with your usual household refuse. Cut the electric cable to prevent it from being re-used. Dispose of your appliance at an approved collection centre in the container provided for this purpose so that it can be re-processed.

CARTE DE GARANTIE France

Garantie contractuelle de 1 AN

La garantie légale qui découle des articles 1641 et suivants du code civil est due en tout état de cause sur les défauts et vices cachés de l'appareil. ELECTROPEM assure une garantie contractuelle d'un an (pièces et main d'oeuvre) à partir de la date d'achat.

La garantie ne couvre pas : les bris par chute ou choc, les détériorations provoquées par un usage anormal ou professionnel, les erreurs de branchement ou le non respect des conditions d'utilisation et d'entretien prescrites dans le mode d'emploi, les appareils ayant subi des transformations ou des réparations par des personnes non agréées par ELECTROPEM.

Conservez votre facture d'achat. Il faut la joindre à l'appareil en cas de réparation sous garantie. Les frais de transport sont à la charge du client.

Service Après-Vente : pour toutes interventions, adressez-vous au Service Après-Vente le plus près de chez vous. Pour connaître son adresse, veuillez téléphoner au service Consommateurs

 **N°Cristal 09 69 32 03 28**

APPEL NON SURTAXE

Conformément à la loi relative aux fichiers et libertés, les réponses aux questionnaires sont facultatives et ne peuvent être utilisées que pour des enquêtes de satisfaction.

FRANCE - LUXEMBOURG
ELECTROPEM - CSI
Avenue du 8e Régiment de Hussards
68130 ALTKIRCH
Tél: 09 69 32 03 28
Fax: +33 (0)3 89 08 33 84

Accessoires électroménagers

Si vous avez des difficultés à trouver dans le commerce les accessoires (cassettes anticalcaires, housses, filtres...) pour votre électroménager

- consultez notre boutique en ligne, vous y trouverez la gamme complète de nos accessoires
www.accessoires-electromenager.fr
- commandez par courrier, en nous envoyant un Email à l'adresse suivante
service.consommateur@accessoires-electromenager.fr
ou en téléphonant au 09 69 32 03 27 (numéro Cristal: appel non surtaxé)
pour obtenir un bon de commande avec les tarifs (liste d'accessoires réduite - paiement par chèque à la commande)

 **DOMENA**

Siméo

 **Tréma**



Carrera®



AeroGardën

Libellule
soin du linge

ELECTROPEM sas
Boutique Accessoires
Avenue du 8ème Régiment de Hussards
68132 ALTKIRCH Cedex

Valable uniquement pour la France métropolitaine - Nur für Frankreich gültig - Valid for France exclusively - Document enkel geldig voor Frankrijk - Este documento sólo tiene validez en Francia - Documento válido em França unicamente - Documento valido soltanto per la Francia

GARANTIEBEDINGUNGEN

Deutschland/Österreich

DOMENA gewährt dem privaten Endverbraucher eine Herstellergarantie von 24 Monaten.

Bei sorgfältiger Behandlung und Beachtung der Bedienungsanleitung sowie der Sicherheitshinweise verpflichtet sich DOMENA, das Gerät kostenlos instand zu setzen, soweit es sich um Material- oder Herstellungsfehler handelt. Die Instandsetzung erfolgt durch Reparatur bzw. Ersatz der defekten Komponenten.

Die Garantiefrist beginnt mit dem Datum, an dem das Gerät erstmals von einem Endverbraucher erworben wurde. Die Garantiefrist wird durch späteren Weiterverkauf, durch Reparaturmaßnahmen oder durch Austausch des Produkts weder verlängert noch beginnt sie von neuem.

Ausgenommen von der Garantie sind Schäden, die auf unsachgemäße Nutzung, natürliche Abnutzung oder Verschleiß oder äußere Einwirkungen (z.B. Transportschäden, Stöße, Schläge, Hitzeeinwirkung, Säuren o.ä.) zurückzuführen sind. Die Garantie erlischt, wenn das Gerät gewerblich genutzt, unautorisiert geöffnet oder ein unautorisierter Reparaturversuch vorgenommen wurde.

Zum Nachweis des Garantieanspruchs ist unbedingt ein maschinell gedruckter Kaufbeleg (mit Kaufdatum und Händleranschrift) im Original vorzulegen.

Transportschäden, die bei Rücksendung an den Kundendienst infolge mangelhafter Verpackung durch den Kunden entstehen, fallen nicht unter die Garantie.

Die Garantie kann in allen Ländern in Anspruch genommen werden, in denen dieses Gerät von DOMENA oder ihren autorisierten Händlern verkauft wird. Im Garantiefall geben Sie bitte das komplette Gerät mit dem maschinell gedruckten Kaufbeleg Ihrem Händler zur Weiterleitung an den DOMENA-Kundendienst.

Für Deutschland: Bei einem Gerätedefekt am besten zunächst den DOMENA-Zentralkundendienst kontaktieren (auch um „Fehlbedienungsdefekte“ auszuschließen):

Elektro H.-D. Schmitz, Tel. 0800/0004257 (kostenfrei), Fax 02405/425757,

Mail domena@elektro-hdschmitz.de

Bei telefonischer Kontaktaufnahme die genaue Modellbezeichnung, Seriennummer (auf Typenschild unter dem Gerät), Kaufdatum und eine kurze Fehlerbeschreibung bereithalten.

DEUTSCHLAND

DOMENA Haushaltsgeräte GmbH

Postfach 2248

76010 KARLSRUHE

Tel: +49 (0)721 9333941

Fax: +49 (0)721 9333942

Mail gmbh@domena.com

www.domena-gmbh.de

GUARANTEE CARD UNITED KINGDOM

Thank you for choosing this product from DOMENA. It is built to the highest standards and we hope it will give you many years of trouble-free service.

One-Year Product Guarantee

Your DOMENA appliance will be repaired free of charge for one year from the date of purchase if it fails to work properly because of the materials or workmanship we have used, subject to the following conditions: Delivery to and from our authorised service agents will be at your risk and cost. The guarantee does not cover damage caused by abnormal or professional usage or by not complying with the instructions for use provided with the product. The guarantee does not cover appliances that have been altered or serviced by non-DOMENA-approved agents.

After-Sales Service

For the address of your nearest Authorised Service Agency simply contact our Customer Services in England, Telephone 01825 749498

This warranty is given in addition to and does not affect your statutory rights.

For countries outside the United Kingdom, please contact the Consumer Relation Desk in your country.

CONSUMER RELATION DESKS

UNITED KINGDOM

SCARBORO SERVICING Co.

John Scarboro

78 Framfield Road,

UCKFIELD

EAST SUSSEX TN 22 6 XS

Phone 01825 768899

Fax 01825 763900

E-mail: john-scarboro@btconnect.com

Web www.scarboroservicing.co.uk

FOR ALL OTHER COUNTRIES

CSI - DOMENA Export

Avenue du 8e Régiment des Hussards

68130 ALTKIRCH

Tél: +33 (0)3 89 08 33 00

Fax: +33 (0)3 89 08 33 97

DOMENA®



Pour un usage intérieur uniquement
Nur für den Gebrauch in Innenräumen
Only for use inside



Lire la brochure
Anweisungen lesen
Read the instructions



CONCRETE POUR VANT WATER LOCALMENT > WWW.CONCRETESSETHER

500 482 040