

GEBRUIKSAANWIJZING

MODE D'EMPLOI

BEDIENUNGSANLEITUNG

INSTRUCTIONS FOR USE

VAATWASSER

TFI8018

LAVE-VAISSELLE

TFI8048

GESCHIRRSPÜLER

DISHWASHER

NL

Handleiding

NL 3 - NL 25

FR

Notice d'utilisation

FR 3 - FR 25

DE

Anleitung

DE 3 - DE 25

GB

Manual

GB 3 - GB 25

Gebuiikte pictogrammen - Pictogrammes utilisés

Benutzte Piktogramme - Pictograms used



Belangrijk om te weten - Important à savoir
Wissenswertes - Important information



Tip - Conseil - Tipp - Tip

INHOUD

Uw vaatwasser

Inleiding 4

Veiligheid

Let op! 5

Beschrijving

Bedieningspaneel 7

Binnenwerk 7

Bediening

Inschakelen 8

Programmakeuze tabel 10

Zout bijvullen 11

Glansspoelmiddelreservoir 12

Vaatwasmiddelen 13

De korven beladen 15

Beschadiging van glaswerk en servies 19

Filtersysteem 20

Onderhoud

Reinigen sproeiarmen 21

Reinigen van de zeven 21

Reinigen deur 21

Storingen

Wat moet ik doen als... 22

Storingstabel 22

Foutcodes 24

Bijlage

Verpakking en toestel afvoeren 25

Inleiding

U heeft gekozen voor een vaatwasser van Etna. Optimaal gebruikscomfort en een eenvoudige bediening stonden voorop bij de ontwikkeling van dit product.

In deze handleiding staat beschreven op welke manier u de vaatwasser zo optimaal mogelijk kunt benutten. U vindt informatie over de bediening en achtergrondinformatie over de werking van het toestel. Tevens treft u onderhoudstips aan.

De veiligheidsvoorschriften die van belang zijn tijdens de installatie zijn opgenomen in het installatievoorschrift, dat bestemd is voor de installateur.

Lees deze handleiding voordat u het toestel gaat gebruiken. Bewaar deze handleiding zorgvuldig zodat een eventuele volgende gebruiker er ook zijn voordeel mee kan doen.

Conformiteitsverklaring

Wij verklaren dat onze producten voldoen aan de van toepassing zijnde Europese Richtlijnen, Besluiten en Verordeningen en de eisen die zijn vermeld in de normen waar naar wordt verwezen.

Let op!



Laat het toestel aansluiten door een erkend installateur (zie “Installatievoorschrift”). Sluit het apparaat niet aan op het elektriciteitsnet voordat de installatie volledig is voltooid.

- Sluit het toestel aan conform de plaatselijk geldende installatievoorschriften.
- Het apparaat is gefabriceerd volgens de meest recente veiligheidsstandaarden. Desondanks adviseren wij personen met psychische of motorische stoornissen, mentale achterstand of zwakbegaafdheid het apparaat niet te gebruiken zonder toezicht van een bekwaam persoon. Hetzelfde geldt voor kinderen.
- Wanneer de aansluitkabel is beschadigd mag deze alleen worden vervangen door de fabrikant, zijn serviceorganisatie of gelijkwaardig gekwalificeerde personen, om gevaarlijke situaties te voorkomen.
- Dit toestel moet worden geaard! Aarding verkleint de kans op een elektrische schok bij storingen en defecten. Dit toestel is uitgerust met een geaard snoer en stekker. Steek de stekker alleen in een geaard stopcontact dat is gemonteerd volgens de lokaal geldende voorschriften!
- Incorrecte aansluiting van het snoer kan resulteren in een levensbedreigende situatie. Neem in geval van twijfel contact op met een gekwalificeerde elektriciën of servicemedewerker. Voer geen veranderingen door aan de stekker. Laat de stekker, wanneer deze niet in het stopcontact past, aanpassen door een gekwalificeerde elektriciën.
- Gebruik de deur en de korf van de vaatwasser niet oneigenlijk. Ga er niet op zitten of staan.
- Reinig geen ongeschikt kunststof vaatwerk in het toestel, tenzij het is voorzien van een merkteken dat aangeeft dat het vaatwasserbestendig is. Volg bij alle vaatwerk, dat niet is voorzien van een dergelijk merkteken, de aanwijzingen van de producent op.
- Gebruik alleen was-, glansspoelmiddelen en zout die zijn bedoeld voor gebruik in een vaatwasser. Gebruik nooit professionele of horeca-wasmiddelen. Gebruik nooit gewoon vaatwasmiddel of wasmiddelen voor textiel.
- Bewaar de wasmiddelen buiten bereik van kinderen.

Let op!

- Houd was- en glansspoelmiddelen uit de buurt van kinderen. Houd kinderen uit de buurt van een geopende vaatwasser. Er kan nog wat reinigingsmiddel in het toestel aanwezig zijn. Bij inslikken direct een arts raadplegen en de verpakking meenemen.
- Houd de deur gesloten. U zou kunnen struikelen over een geopende deur.
- Verbuig de aan- en afvoerslang en het aansluitsnoer niet extreem tijdens de installatie. Let op dat deze niet bekneld raken.
- Het toestel is niet bedoeld voor gebruik door jonge kinderen.
- Wasmiddelen voor de vaatwasser zijn sterk alkalisch. Ze zijn bijzonder gevaarlijk bij doorslikken. Bij inslikken direct een arts raadplegen en de verpakking meenemen.
- Vermijd contact met huid en ogen. Houd bij geopende deur van de vaatwasser kinderen uit de buurt.
- Zorg ervoor dat alle losse onderdelen van de vaatwasser correct zijn geplaatst. Open de deur niet tijdens het programmaverloop.
- Plaats geen zware voorwerpen op de geopende deur. Ga er ook niet op staan. Het toestel kan kantelen en er kan schade aan het toestel optreden.
- Plaats, bij het beladen van de korfen, scherpe voorwerpen zodanig dat zij het deurrubber niet kunnen beschadigen.
- Voer verpakkingsmaterialen op verantwoorde wijze en conform de overheidsbepalingen af.
- Gebruik de vaatwasser uitsluitend voor het doel waarvoor deze ontworpen is. Gebruik het toestel alleen in een vorstvrije ruimte!
- Verwijder de deur van de vaatwasser of maak het slot onklaar wanneer u het toestel afdankt.
- Laat kinderen niet met het toestel spelen.
- Controleer of het wasmiddelreservoir leeg is na afloop van het vaatwasprogramma.
- Vul het zout- en spoelglansreservoir vòòr eerste gebruik en als de indicatielampjes branden. Stel het zoutgebruik vooraf in.
- Bij reparaties of schoonmaakbeurten moet het toestel spanningsloos gemaakt worden. Neem de stekker uit de contactdoos of draai de schakelaar in de meterkast op nul.



Bedieningspaneel

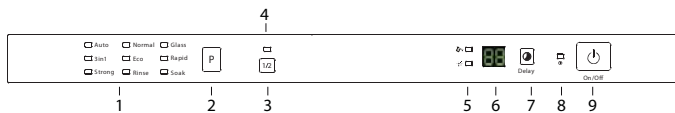

1. Controlelampjes 'geselecteerd programma'
2. Programmatoets
3. Toets 'halve belading'
4. Controlelampje 'wassen met halve belading'
5. Controlelampjes waterontharder en glansspoelmiddel
6. Display
7. Uitgestelde start toets
8. Controlelampje aan/uit
9. Aan/uit toets

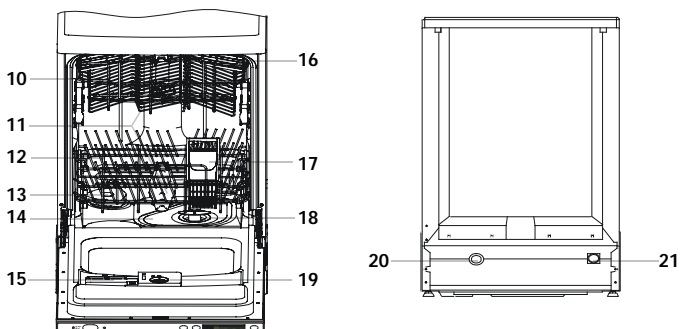

Binnenwerk

10. bovenste korf
11. sproeiarmen
12. onderste korf
13. waterontharder
14. grove zeef (vlakke zeef)
15. wasmiddelreservoir
16. kopjesrek
17. bestekmand
18. grove zeef (bekerzeef)
19. glansspoelmiddelreservoir
20. aansluiting afvoerpijp
21. aansluiting waterinlaatpijp

Inschakelen

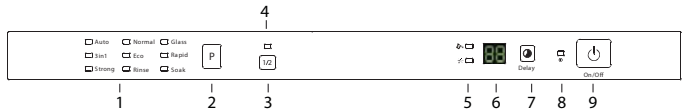

- Open de deur van de vaatwasser.
- Druk op de 'aan-uit' toets (9) om het toestel in te schakelen. Het controlelampje (8) brandt wanneer het toestel is ingeschakeld.
- Kies het gewenste programma (zie pag. 10 'programma-keuzetabel'). Druk herhaaldelijk op de programmatoets (2) om het gewenste programma te selecteren. Het bij het gekozen programma behorende controlelampje (1) gaat branden.
- Sluit de deur van de vaatwasser. De vaatwasser start automatisch met het gekozen programma.

Uitgestelde starttijd

Indien u de vaatwasser op een later tijdstip wilt laten inschakelen, kunt u gebruik maken van de 'uitgestelde start' toets (4). Elke druk op deze toets stelt het starten uit met 1 uur. De uitgestelde starttijd is af te lezen uit de display. U kunt een uitsteltijd tot maximaal 24 uur kiezen.

Halve belading selecteren

Druk op de 'halve belading' toets (8) om het halve beladingsprogramma in te schakelen. Bij het halve beladingsprogramma is de onderste sproeiarm uitgeschakeld. Dit betekent dat u uitsluitend de **bovenste** korf moet beladen.

Stopzetten of aanpassen van een wasprogramma

Open de deur. Houdt de programmatoets (2) langer dan drie seconden ingedrukt. U kunt nu opnieuw het gewenste programma selecteren (zie pag. 10 'programma-keuzetabel'). Sluit vervolgens de deur.



Let op! Een programma dat al is gestart kan alleen in het beginstadium worden aangepast. Na langere tijd is het vaatwasmiddel al over het vaatwerk verspreid of de machine heeft het waswater al weggepompt. In dat geval moet u het zeepbakje opnieuw vullen (zie hoofdstuk Vaatwasmiddel).

Na afloop van het wasprogramma

Nadat het wasprogramma is afgelopen klinkt gedurende acht seconden een geluidssignaal. Schakel het toestel uit met de aan/uit toets.

Open de deur van de vaatwasmachine. Wacht enkele minuten voordat u de wasmachine uitlaadt. Direct na afloop van het programma zijn vaatwerk en bestek nog erg heet. De kans bestaat dat er door de hitte vaatwerk kan breken. Door het vaatwerk enkele minuten te laten staan droogt het bovendien beter.



De vaatwasserdeur niet openen tijdens gebruik!

Overstroombeveiliging

Uw afwasmachine is uitgerust met een beveiliging die ervoor zorgt dat er niet te veel water in het toestel kan lopen. De beveiliging sluit het inlaatventiel en zorgt ervoor dat de afwasmachine het teveel wegpompt. Wanneer er water in de machine zit (doordat er eerder teveel water in werd gelaten of door een lek) moet dit eerst worden verwijderd voordat u de afwasmachine opnieuw inschakelt.



Waarschuwing!

Het is gevaarlijk om gedurende het wasprogramma de deur geheel te openen. U kunt in aanraking komen met heet water dat uit de machine spat.

Programma keuzetabel

Programma	Programma-informatie	Progr. verloop	Wasmiddel voor/hoofd	looptijd (min.)	Vermogen (KwH)	Waterverbruik (L)	Glansspoelmiddel
Auto	Voor alle vieze vaat, zoals schalen, pannen, braadpannen, borden borden met ingedroogde voedselresten	voorspoelen 40 °C hoofdwas 50-60 °C spoelen spoelen 70 °C drogen	3 in 1 (of 4/20 g)	120-160	0,8-1,2	9-12	
3 in 1	Normaal vieze vaat, zoals schalen, borden, glazen, niet erg vieze borden. Speciaal programma voor een optimaal resultaat bij gebruik van een 3 in 1-tablet (ook geschikt voor 4 in 1 en 5 in 1 tabletten)	voorspoelen 50 °C voorspoelen hoofdwas 45 °C spoelen spoelen 70 °C drogen	3 in 1	168	,95	14,7	
Intensief	Zeer vieze vaat, zoals schalen, pannen, braadpannen, borden borden met ingedroogde voedselresten	voorspoelen 50 °C voorspoelen hoofdwas 60 °C spoelen spoelen spoelen 70°C drogen	4/20 gr.	170	1,35	17,5	★
Normaal	Normaal vieze vaat, zoals schalen, borden, glazen, niet erg vieze pannen. Standaard programma.	voorspoelen voorspoelen hoofdwas 50 °C spoelen 70 °C drogen	4/20 gr.	155	0,74	10,4	★
Economische spaarprogr.	Niet erg vieze vaat, zoals borden, glazen, kommen en niet erg vieze pannen.	voorspoelen hoofdwas 45 °C spoelen 60 °C drogen	20 gr.	105	0,65	10,4	★
Spoelen	Voor vaat die alleen hoeft te worden gespoeld en gedroogd.	hoofdwas 45 °C spoelen 70 °C drogen		95	0,75	7,7	★
Glazen	Niet erg vieze vaat, zoals glazen, kristal en teer porselein.	voorspoelen hoofdwas 40 °C spoelen 70 °C drogen	15 gr.	110	0,75	10,4	★
Snel	Niet erg vieze vaat die geen droging nodig hebben.	hoofdwas 40 °C spoelen 45°C	15 gr.	30	0,40	6,7	
Weken	Voor het losweken van vuil op vaat die u later op de dag wilt wassen.	voorspoelen		9	0,05	6	

*EN 50242: Dit is een testprogramma. De informatie voor een vergelijktest in overeenstemming met EN50242 is als volgt:

- capaciteit: 8 couverts
- positie bovenkorf: wietjes op geleiders / spoelstand: 6

Zout bijvullen

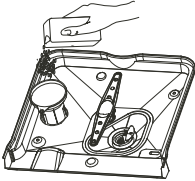

Deze machine is uitgerust met een waterontharder. Vul hiervoor de vaatwasmachine met zout.

1. Draai, na eerst de onderste korf te hebben verwijderd, de dop van het reservoir los.
2. Voordat u het reservoir de eerste keer vult giet u er één liter water in.
3. Plaats de trechter in de reservoiropening. Giet er ongeveer 1 kg zout in. Het is normaal dat er hierbij een beetje water uit de opening stroomt. **Let op!** Gemorst zout verwijderen en direct hierna altijd een volledig programma draaien teneinde schade aan de bodem te voorkomen.
4. Draai de dop zorgvuldig vast.



Let op! Vul altijd eerst het zoutreservoir en stel de waterhardheid in voordat u de afwasmachine in gebruik neemt. Vul het zoutreservoir bij wanneer het waarschuingslampje van de waterontharder gaat branden. Het kan voorkomen dat, hoewel het zoutreservoir is gevuld, het lampje enige tijd blijft branden. Het dooft wanneer er voldoende zout in het water is opgelost.

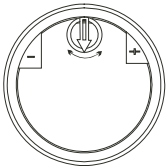

Zoutverbruik instellen

- Draai de dop van het zoutreservoir los.
- In de opening van het reservoir bevindt zich een ring met daarop een pijl. Draai de ring, afhankelijk van de hardheid van het water naar - of +.

Pas het zoutverbruik aan volgens onderstaand schema:

WATERHARDHEID			instelling	zoutverbruik (gram/cyclus)	autonomieit (cycli/1 kg)
graden Clarke	°dH	mmol/l			
0 - 10	0 - 8	0 - 1.4	geen zout nodig	0	/
10 - 28	8 - 22	1.4 - 3.9	- stand	20	50
28 - 56	22 - 45	3.9 - 8	midden stand	40	25
56 - 75	45 - 60	8 - 11	+ stand	60	16



Informeer bij het waterleidingbedrijf naar de hardheid van het leidingwater om een en ander volgens bovenstaande tabel in te stellen.

Glansspoelmiddelreservoir

Tijdens de laatste spoelbeurt wordt glansspoelmiddel toegevoegd. Glansspoelmiddel voorkomt dat er sporen van druppels achterblijven op de schone vaat. Het zorgt er bovendien voor dat de vaat sneller droogt doordat het water er gemakkelijk afglijdt.

De afwasmachine is ontworpen voor gebruik van vloeibaar glansspoelmiddel. Het glansspoelmiddelreservoir bevindt zich op de binnenzijde van de deur, naast het vaatwasmiddelbakje.



Let op: vul het glansspoelmiddelreservoir bij wanneer het controlelampje van het glansspoelmiddel gaat branden. Het reservoir heeft een capaciteit van ca. 100 ml. Giet het glansspoelmiddelreservoir niet te vol giet. Het glansspoelmiddel stroomt dan over. Gemorst glansspoelmiddel moet verwijderd worden. Er kan anders lekkage ontstaan door extreme schuimvorming.

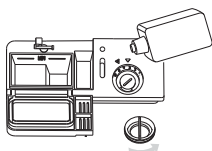

- Draai de dop van het glansspoelmiddelreservoir open (naar links, naar de pijl met “open”).
- Giet het glansspoelmiddel in het reservoir. Let er hierbij op dat u er niet teveel in giet. Het reservoir heeft een capaciteit van ca. 100 ml.
- Plaats de dop terug. Zorg ervoor dat hij in lijn ligt met de “open” pijl en draai hem naar de “gesloten” pijl.

De hoeveelheid glansspoelmiddel instellen

Tijdens de laatste spoelbeurt wordt een vastgestelde hoeveelheid glansspoelmiddel toegevoegd. Net zoals bij vaatwasmiddel is de hoeveelheid glansspoelmiddel afhankelijk van de waterhardheid bij u in de buurt. Teveel glansspoelmiddel kan leiden tot strepen op het vaatwerk.

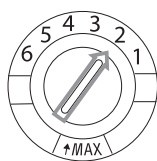

Het glansspoelmiddelreservoir heeft 6 standen. Stel het reservoir in eerste instantie in op stand 2. Indien er in dat geval vlekken op het vaatwerk blijven ontstaan vergroot u de hoeveelheid glansspoelmiddel door de keuzeknop van het reservoir op stand 3 te draaien. Als dat ook niet helpt stelt u de keuzeknop in op een hogere stand. Herhaal deze handeling totdat de vaat streeploos droog uit de machine komt.

Vaatwasmiddelen

De chemische stoffen in vaatwasmiddelen verwijderen het vuil, breken het af en zorgen ervoor dat het vuil uit de afwasmachine afgevoerd wordt. De meeste in de winkel verkrijgbare vaatwasmiddelen zijn geschikt voor dit doel.

Waarschuwing!

Vaatwasmiddel voor afwasmachines is een bijtend product. Houd het daarom buiten het bereik van kinderen. Bij inslikken direct een arts raadplegen en de verpakking meenemen.

Geconcentreerd vaatwasmiddel

Gebaseerd op hun chemische samenstellingen zijn er 2 verschillende soorten geconcentreerd vaatwasmiddel:

- Conventionele alkalische vaatwasmiddelen met bijtende ingrediënten.
- Laag alkalische geconcentreerde vaatwasmiddelen met natuurlijke enzymen.



Het gebruik van geconcentreerd vaatwasmiddel in combinatie met “normale” wasprogramma’s levert minder vervuiling op en is goed voor uw vaat: deze wasprogramma’s zijn speciaal afgestemd op de vuiloplossende eigenschappen van de enzymen in geconcentreerd vaatwasmiddel. Hierdoor bereiken “normale” wasprogramma’s met geconcentreerd vaatwasmiddel dezelfde resultaten als bij het gebruik van een intensief wasprogramma.

Vaatwastabletten

Vaatwastabletten van verschillende fabrikanten lossen met verschillende snelheid op. Hierdoor lossen sommige soorten vaatwastabletten niet volledig op tijdens korte wasprogramma’s, waardoor hun reinigende werking minder wordt. Gebruik daarom vaatwastabletten vooral in combinatie met lange wasprogramma’s, zodat de vaatwastabletten de kans krijgen om volledig op te lossen.

Vaatwasmiddelbakje

Vul het vaatwasmiddelbakje voorafgaand aan een wasprogramma. Uw vaatwasmachine gebruikt minder vaatwasmiddel en glanspoelmiddel dan conventionele vaatwasmachines. In het algemeen is slechts één maatschepje afwaspoeder nodig voor een normale afwasbeurt. Gebruik meer vaatwasmiddel bij sterker vervuild vaatwerk. Vul het zeepbakje vlak voor de start van het programma. Het vaatwasmiddel kan anders vochtig worden en daardoor niet volledig oplossen.



Let op! In de tabel op pag. 10 vindt u informatie over de hoeveelheid vaatwasmiddel voor de verschillende programma's. Dit zijn gemiddelden, afhankelijk van de hardheid van het water en de vervuiling van de vaat kan een andere dosering nodig zijn.

Vullen

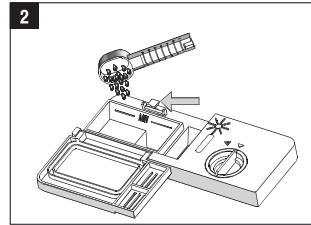
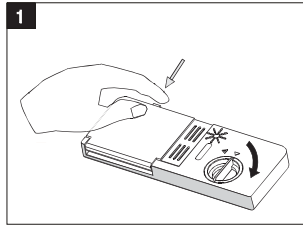

1. Druk op de ontgrendeling als de deksel gesloten is. De deksel springt open.
2. Vul het vaatwasmiddelbakje vlak voor de start van een wasprogramma. Gebruik alleen een merk vaatwasmiddel in de vaatwasser.

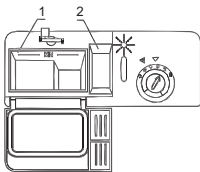

De markering in het vaatwasmiddelbakje geeft de dosering aan.

- Bakje voor hoofdwasmiddel (1), "MIN" betekent ongeveer 20 gram vaatwasmiddel.
- Bakje voor voorwasmiddel (2), bevat ongeveer 5 gram vaatwasmiddel.



Gebruik alleen vaatwasmiddel dat speciaal geschikt is voor vaatwasmachines. Bewaar het vaatwasmiddel op een koele en droge plek. Doe pas vaatwasmiddel in het vaatwasmiddelbakje als u direct daarna een wasprogramma draait.

De korven beladen

Gebruik van de bovenkorf

De bovenkorf is ontworpen voor kwetsbaar, licht vaatwerk zoals glazen, kopjes en schoteltjes, borden, kleine kommen en ondiepe (niet erg vieze) pannen.

Plaats het vaatwerk zodanig dat het niet kan verschuiven wanneer het besproeid wordt. De bovenkorf kan in hoogte versteld worden door de korf uit te nemen en in een andere stand in de geleiderails te plaatsen.

1. kopjes
2. kleine kom
3. grote kom
4. glazen
5. schotels
6. borden
7. dessertborden

TFI8018RVS

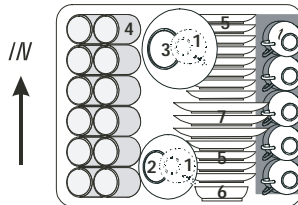

TFI8048RVS

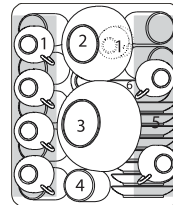

Hoogteverstelling van de bovenkorf

U kunt de bovenkorf in hoogte verstellen om meer ruimte te creëren voor grote voorwerpen in de bovenkorf of onderkorf. U kunt de bovenkorf in hoogte verstellen door de hendel aan de zijkant van de korf omlaag of omhoog te bewegen. Lange voorwerpen zoals opscheplepels en messen moeten op het rekje geplaatst worden, zodat ze de sproeiarmen niet blokkeren. Het rekje kan omhooggeklapt of verwijderd worden als het niet in gebruik is.



Lage positie



Hoge positie

- Klap de hendel omhoog naar de hoge positie.
- Klap de hendel omlaag naar de lage positie.

De bovenkorf is uitgevoerd met 4 zijrekken (2 aan beide kanten). Deze zijrekken zijn in een hoge en lage positie te plaatsen. De zijrekken zijn uitgevoerd met klembeugels (2 aan beide zijden). Verstel de zijrekken door de klembeugels van de bovenkorf te trekken. Plaats de zijrekken in de gewenste positie.



Hoge positie

In de 'hoge' positie kunnen hoge glazen (plaatsen onder de zijrekjes) en wijnglazen geplaatst worden. Plaats de wijnglazen omgedraaid, hangend aan de uitsparing in het zijrek.

Lage positie

In de 'lage' positie kunnen op het zijrekken kopjes, kommetjes en glazen geplaatst worden. Let op de hoogte van de vaat!

Gebruik van de onderkorf

Wij raden u aan om grote voorwerpen die het moeilijkst te reinigen zijn in de onderkorf te plaatsen: potten, pannen, pandeksels, ovenschalen en kommen.

Het verdient voorkeur om ovenschalen en pandeksels aan de zijkant van de korf te plaatsen. Op die manier kunnen ze de sproeiarm niet hinderen als deze ronddraait.

- Potten, serveerschalen etc. moeten altijd ondersteboven in de korf geplaatst worden.
- Diepe kommen moeten schuin, met de opening naar beneden geplaatst worden, zodat het water eruit kan lopen.
- De onderkorf kan zodanig worden aangepast dat er ook grotere, of meer, potten en pannen in passen.

Bordenrekken neerklappen

Om potten en pannen makkelijker te kunnen plaatsen, kunt u de achterste bordenrekken neerklappen.

- 7. dessertborden
- 8. ovale schaal
- 9. grote borden
- 10. soepborden
- 11. bestekmandje

TFI8018RVS

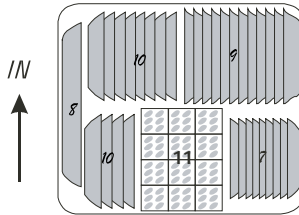

TFI8048RVS

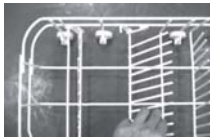
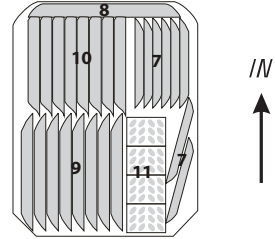

Bestekmandje (beladingsvoorbeeld)

Bestek moet in het bestekmandje worden geplaatst, met de heften naar beneden. Wanneer het bestekmandje is voorzien van zijvakken moet het bestek stuk voor stuk in de vakken worden geplaatst. Lang keukengerei, zoals pollepels, moeten in een liggende (horizontale) positie, voorin de bovenkorf worden geplaatst.

- 1. vorken
- 2. soeplepels
- 3. dessertlepels
- 4. theelepeltjes
- 5. messen
- 6. opscheplepels
- 7. juslepel
- 8. serveervork

TFI8018RVS

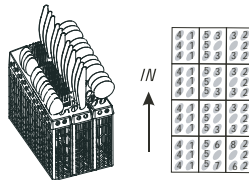

TFI8048RVS

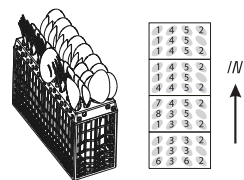

Waarschuwing!

Zorg ervoor dat er geen voorwerpen door de bodem van het bestekmandje kunnen steken. Hierdoor blokkeert de sproeiarm.

Niet geschikt bestek/servies voor in de vaatwasser

- Bestek met een houten, porseleinen of parelmoeren heft
- Plastic voorwerpen die niet hittebestendig zijn
- Bestek met gelijmde onderdelen die niet hittebestendig zijn
- Gelijmd bestek of servies
- Tinnen of koperen voorwerpen
- Loodkristallen glaswerk
- Stalen voorwerpen die gevoelig zijn voor roest
- Houten schotels
- Voorwerpen gemaakt van synthetische vezels

Beperkt geschikt bestek/servies voor in de vaatwasser

- Sommige glassoorten kunnen dof worden na een groot aantal wasbeurten
- Zilver en aluminium kunnen verkleuren na gebruik in de vaatwasser
- Geglazuurde motieven kunnen vervagen na regelmatig wassen



Let op! Plaats geen voorwerpen in de vaatwasser die bevuild zijn met sigarettenas, kaarsvet, lak of verf. Als u nieuw keukengerei koopt, let er dan op dat dit geschikt is voor de vaatwasser.

Laad de vaatwasser niet te vol. Er is slechts plaats voor 12 standaard couverts. Plaats geen keukengerei dat niet geschikt is voor een vaatwasser. Dit is belangrijk voor goede wasresultaten en een gunstig energieverbruik.

Plaatsen van bestek en servies

Voordat u de vaat in de vaatwasser plaatst moet u:

- Grove voedselresten verwijderen.
- Aangekoekte en aangebrande voedselresten even laten weken.



Let er bij het plaatsen op dat:

- De sproeiarmen niet geblokkeerd worden door de vaat.
- Holle voorwerpen met de opening naar beneden worden geplaatst, zodat er geen water in kan blijven staan.

Borden en bestek mogen elkaar niet afdekken

- Het glaswerk mag elkaar niet raken, om beschadigingen te voorkomen.
- Plaats grote voorwerpen die lastig schoon te krijgen zijn in de onderkorf.
- De bovenkorf is speciaal bedoeld voor lichtere voorwerpen zoals glazen, koffie- en theekopjes.



Waarschuwing!

- Lange messen die rechtop staan in het bestekmandje kunnen letsels veroorzaken!
- Plaats lang en/of scherp bestek zoals vleesmesses in een liggende positie in de bovenkorf.

Beschadiging van glaswerk en ander servies

Mogelijke oorzaken:

- Type glas of fabricageproces. Chemische samenstelling van het vaatwasmiddel.
- Watertemperatuur en tijdsduur van het wasprogramma.

Voorgestelde oplossing:

- Gebruik glaswerk en porseleinen servies waarvan de fabrikant aangeeft dat het geschikt is voor de vaatwasser.
- Gebruik een milder/minder bijtend vaatwasmiddel. Vraag indien noodzakelijk meer informatie aan bij fabrikanten van vaatwasmiddelen.
- Selecteer een wasprogramma met een lagere temperatuur.
- Haal glaswerk en bestek zo snel mogelijk na afloop van het programma uit de vaatwasser, om beschadigingen te voorkomen.

Filtersysteem

Afhankelijk van het gebruik moeten de zeven regelmatig onder de kraan afgespoeld worden. Het filtersysteem bestaat uit drie componenten: de grote zeef, de grove zeef en de fijne zeef.

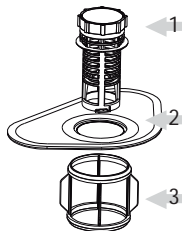

- 1. Grote zeef;** Etensresten en vuil die op deze zeef terecht komen worden door een speciale straal op de onderste sproeiarm naar de grove zeef gespoeld.
- 2. Grove zeef;** Grotere delen, zoals botresten of stukjes glas die de afvoer zouden kunnen verstoppen, worden opgevangen in de grove zeef. Om de vervuiling uit de zeef te verwijderen moet u de lipjes bovenop de zeef licht samenknijpen en de zeef naar boven toe verwijderen.
- 3. Fijne zeef;** Deze zeef houdt vuil en etensresten tegen in de buurt van de afvoerpomp en zorgt ervoor dat deze resten niet weer over het vaatwerk wordt verspreid tijdens het programma.

Reinigen sproeiarmen

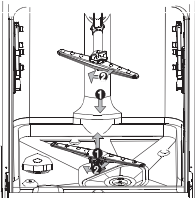

Het is noodzakelijk dat u de sproeiarmen regelmatig reinigt. Vervuiling verstopt op den duur de sproeikoppen en de lagers van de sproeiarmen. Reinig de sproeiarmen als volgt:

- Draai de moer los om de sluitring te kunnen verwijderen.
- Verwijder vervolgens de sproeiarm.
- Reinig de sproeiarmen in een warm sopje en maak de sproeikoppen met een zachte borstel schoon.
- Spoel de sproeiarmen grondig af en plaats ze terug.

Reiniging van de zeven

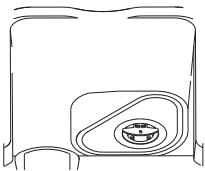

Filtergroep

Voor een optimale werking van de afwasmachine moet de gehele filtergroep worden gereinigd.

De filtergroep haalt op efficiënte wijze voedselresten uit het water en zorgt ervoor dat het waswater gedurende het wasprogramma kan blijven circuleren. Het is dan ook een goed idee om na iedere wasbeurt de grotere voedselresten uit de filtergroep te verwijderen door de halfronde zeef en filterhuis onder stromend water te reinigen.

- Verwijder de filtergroep door hem aan de greep rechtstandig omhoog te verwijderen. Alle onderdelen van de filtergroep moeten minstens een keer per maand gereinigd worden.
- Gebruik een afwasborstel om de grove zeef en de fijne zeef schoon te maken. Zet de filtergroep volgens de illustratie hiernaast weer in elkaar en plaats de gehele filtergroep weer in de kuip van de afwasmachine.



Gebruik de afwasmachine nooit zonder de filtergroep. Incorrect terugplaatsen van de filtergroep heeft tot gevolg dat de afwasmachine niet meer optimaal presteert. Een ander gevolg kan zijn dat er beschadigingen optreden aan bestek en vaatwerk.

Reinigen deur

Reinig de rand van de deur inclusief het afdichtingsrubber met een zachte, vochtige doek. Zorg ervoor dat er geen water in het deurslot en de elektrische componenten kan binnendringen. Gebruik geen schoonmaakmiddelen in een spuitbus. Gebruik ook geen agressieve schoonmaakmiddelen, zoals schuursponsjes. Deze schoonmaakmiddelen kunnen de lak beschadigen.

Wat moet ik doen als...

Wanneer het toestel niet goed werkt, betekent dit niet altijd dat het defect is. Probeer het euvel eerst zelf te verhelpen. Bel de servicedienst wanneer onderstaande adviezen niet helpen.



Let op

Maak het toestel spanningsloos voordat met reparatie wordt gestart. Bij voorkeur door de stekker uit het stopcontact te halen.

Storingstabel

Probleem	Mogelijke oorzaken	Oplossing
De afwasmachine functioneert niet.	Zekering defect of de aardlekschakelaar is geactiveerd.	Vervang dezekering of reset de werkschakelaar. Verwijder andere apparaten die op dezelfde groep zijn aangesloten.
	De elektriciteitsvoorziening is niet ingeschakeld.	Overtuig u ervan dat de afwasmachine is ingeschakeld en de deur gesloten. Overtuig u ervan dat de stekker in het stopcontact zit.
	De waterdruk is laag.	Controleer of de afwasmachine correct op de waterleiding is aangesloten en de tapkraan is opengedraaid.
De afvoerpomp stopt niet.	Het water loopt over.	Het systeem is zodanig ontworpen dat het zelf overlopend water detecteert. Indien dit het geval is sluit het toestel de circulatiepomp af en schakelt het de afvoerpomp in.
Geluid.	Sommige geluiden zijn normaal.	Geluid van omwalspomp/spoelgeluiden; openen van het vaatwasmiddelenbakje.
	Bestek staat niet rammelvast in de bestekmand of er is iets kleins uit korf gevallen.	Zorg ervoor dat alles stevig in de afwasmachine staat.
	De motor maakt een brommend geluid.	De pomp is geblokkeerd, raadpleeg een installateur.
Verontreiniging van de kuip.	Slecht vaatwasmiddel.	Gebruik uitsluitend speciaal vaatwasmiddel voor afwasmachines om verontreiniging te voorkomen.
	Verstopte filters	Open de deur en reinig de filters. Draai daarna het voorspoelprogramma.
	Glansspoelmiddel geknoeid.	Veeg geknoeid glansspoelmiddel altijd direct weg.

STORINGEN

Probleem	Mogelijke oorzaken	Oplossing
Vaatwerk niet droog.	Reservoir voor glansspoelmiddel is leeg.	Zorg ervoor dat het reservoir voor glansspoelmiddel gevuld is.
Vaatwerk en platte voorwerpen zijn niet schoon.	Onjuist programma.	Selecteer een krachtiger programma.
	Korven niet goed beladen.	Zorg ervoor dat het functioneren van het vaatwasmiddelenbakje en de sproeiarmen niet belemmerd wordt door grote schalen/schotels.
Vlekken en aanslag op glazen en plat vaatwerk.	Extreem hard water. Lage temperatuur van het instromende water. De afwasmachine is overbeladen. Korven niet goed beladen. Oud of vochtig vaatwasmiddel. Reservoir glansspoelmiddel is leeg. Foute dosering van het vaatwasmiddel.	Om vlekken van glazen voorwerpen te verwijderen: Verwijder alle metalen voorwerpen uit de afwasmachine. Gebruik voorgeschreven hoeveelheid vaatwasmiddel. Selecteer het langste programma. Laat de afwasmachine ongeveer 18 tot 22 minuten draaien; het heeft dan de hoofdwascyclus bereikt. Open voorzichtig de deur en giet 2 kopjes schoonmaakazijn op de bodem. Sluit de deur en laat de afwasmachine het programma voltooien. Wanneer azijn niet werkt: Herhaal bovenstaande stappen, maar gebruik een kwart kopje (60 ml) citroenzuurkristallen in plaats van schoonmaakazijn.
Wolkachtige vlekken op glaswerk.	Combinatie van zacht water en te veel vaatwasmiddel.	Gebruik minder vaatwasmiddel en kies het glas-programma waarmee glaswerk gereinigd kan worden.
Gele of bruine aanslag op de binnenkant van kuip.	Ijzersporen in water kunnen aanslag in de kuip van de afwasmachine veroorzaken.	Neem contact op met een producent van waterontharders voor een speciaal filter.
Witte aanslag op de binnenkant van de kuip.	Hard water.	Hoger zoutverbruik instellen.
Er blijft vaatwasmiddel achter in het vaatwasmiddelenbakje.	Het vaatwasmiddelenbakje wordt geblokkeerd door vaatwerk	Belaad de korven zodanig dat het vaatwerk het vaatwasmiddelenbakje niet langer blokkeert. Reinig de bovenste sproeiarm.
Stoom.	Bij openen deur.	Dit is mogelijk bij het einde van het programma.
Zwarte of grijze vlekken op vaatwerk.	Aluminium kookgerei heeft langs vaatwerk geschuurd.	Aluminium kan verkleuren.
Er blijft water staan onder de zeven.	Dit is normaal.	Een kleine hoeveelheid water rond de afvoer aan de achterkant van de kuipbodem houdt de afdichting soepel.
De afwasmachine lekt.	Glansspoelmiddelreservoir te vol of er lekt glansspoelmiddel.	Zorg ervoor dat u het glansspoelmiddelreservoir niet te ver vult. Gemorst glansspoelmiddel kan leiden tot schuim/overstroming. Veeg gelekt glansspoelmiddel weg met een vochtige doek.
	De afwasmachine staat niet waterpas.	Zet de afwasmachine waterpas.

Foutcodes

Probleem	Mogelijke oorzaken
Code E1 verschijnt in het display	Waterinlaattijd te lang.
Code E3 verschijnt in het display	Verwarmingstijd te lang, noodzakelijke temperatuur niet bereikt.
Code E4 verschijnt in het display	
Code E6 verschijnt in het display	
Code E7 verschijnt in het display	



Mocht het toestel overvuld raken of overmatige lekkage vertonen, toevoerkraan sluiten en de servicedienst waarschuwen.

Afvoeren

Verpakking en toestel afvoeren

Bij de vervaardiging van dit toestel is gebruik gemaakt van duurzame materialen. Dit toestel moet aan het eind van zijn levenscyclus op verantwoorde wijze worden afgevoerd. De overheid kan u hieromtrent informatie verschaffen.

De verpakking van het toestel is recyclebaar. Gebruikt kunnen zijn:

- karton;
- polyethyleenfolie (PE);
- CFK-vrij polystyreen (PS-hardschuim).

Deze materialen op verantwoorde wijze en conform de overheidsbepalingen afvoeren.



Om op de verplichting tot gescheiden verwerking van elektrische huishoudelijke apparatuur te wijzen, is op het product het symbool van een doorgekruiste vuilnisbak aangebracht. Dit betekent dat het apparaat aan het einde van zijn levensduur niet bij het gewone huisvuil mag worden gevoegd. Het toestel moet naar een speciaal centrum voor gescheiden afvalinzameling van de gemeente worden gebracht of naar een verkooppunt dat deze service verschaft.

Het apart verwerken van een huishoudelijk apparaat voorkomt mogelijk negatieve gevolgen voor het milieu en de gezondheid die door een ongeschikte verwerking ontstaat. Het zorgt ervoor dat de materialen waaruit het apparaat bestaat, teruggewonnen kunnen worden om een aanmerkelijke besparing van energie en grondstoffen te verkrijgen.



Let op! verpakkingsmateriaal kan gevaarlijk zijn voor kinderen.

INDEX

Votre lave-vaisselle

Introduction 4

Sécurité

Attention ! 5

Description

Panneau de commande 7

Éléments 7

Commande

Mise en marche 8

Tableau de sélection des programmes 10

Remplissage de sel 11

Réservoir du liquide de rinçage 12

Détergents 13

Chargement des paniers 15

Endommagement des verres et du service 19

Système de filtration 20

Entretien

Nettoyage des bras de lavage 21

Nettoyage des tamis 21

Nettoyage de la porte 21

Pannes

Que faire si... 22

Tableau des pannes 22

Codes d'erreur 24

Annexe

Mise au rebut de l'emballage et de l'appareil 25

Introduction

Vous avez choisi un lave-vaisselle Etna. Une souplesse d'emploi optimale et une commande simple étaient prioritaires lors du développement de ce produit.

Ce manuel décrit comment utiliser le lave-vaisselle de façon optimale. Vous y trouverez des informations sur les commandes ainsi que des informations de base sur le fonctionnement de l'appareil. Vous y trouverez également des conseils d'entretien.

Les consignes de sécurité qui sont importantes lors de l'installation sont reprises dans la notice d'installation, qui est destinée à l'installateur.

Veillez lire ce manuel avant d'utiliser l'appareil. Conservez soigneusement ce manuel afin qu'un autre utilisateur éventuel puisse aussi en profiter.

Déclaration de conformité

Nous déclarons que nos produits satisfont aux Directives, Mesures et Règlements européens en vigueur ainsi qu'aux exigences qui sont mentionnées dans les normes auxquelles il est fait référence.

Attention !



Faites raccorder l'appareil par un installateur agréé (voir la « Notice d'installation »). Ne raccordez pas l'appareil au réseau avant que l'installation soit entièrement terminée.

- Raccordez l'appareil conformément aux prescriptions d'installation en vigueur localement.
- L'appareil a été fabriqué selon les normes de sécurité les plus récentes. Nous conseillons malgré tout aux personnes souffrant de troubles psychiques ou moteurs, ou d'un retard ou handicap mental, de ne pas utiliser l'appareil sans la surveillance d'une personne compétente. Il en est de même pour les enfants.
- Si le câble de raccordement est endommagé, il peut uniquement être remplacé par le fabricant, son organisation de services ou d'autres personnes qualifiées, afin d'éviter toute situation dangereuse.
- Cet appareil doit être mis à la terre ! La mise à la terre réduit le risque de choc électrique en cas de panne et de dérangement. Cet appareil est équipé d'un cordon mis à la terre et d'une prise. Ne branchez l'appareil que dans une prise mise à la terre qui est montée selon les prescriptions en vigueur localement !
- Un raccordement incorrect du cordon peut entraîner une situation mortelle. En cas de doute, veuillez contacter un électricien qualifié ou un collaborateur du service après-vente. N'apportez pas de modifications à la prise. Si la fiche n'est pas adaptée à la prise, faites-la adapter par un électricien qualifié.
- Evitez toute utilisation impropre de la porte et des paniers du lave-vaisselle.
Ne vous asseyez pas sur l'appareil et ne montez pas dessus.
- Ne lavez pas de vaisselle en plastique inadaptée dans l'appareil, sauf si elle est dotée d'une marque qui indique qu'elle est résistante au lave-vaisselle. Pour toute la vaisselle qui n'est pas dotée d'une telle marque, veuillez suivre les indications du producteur.
- Utilisez uniquement des détergents, des liquides de rinçage et du sel qui sont destinés à une utilisation dans les lave-vaisselle. N'utilisez jamais de détergents professionnels ou destinés à l'horeca. N'utilisez jamais de détergent ordinaire ou de lessives pour le textile.
- Gardez les produits hors de portée des enfants.

Attention !

- Gardez le détergent et le liquide de rinçage hors de portée des enfants. Tenez les enfants éloignés du lave-vaisselle ouvert. Il peut encore y avoir un peu de liquide de rinçage dans l'appareil. En cas d'absorption, consultez immédiatement un médecin et emportez l'emballage.
- Gardez la porte fermée. Vous pourriez trébucher sur la porte ouverte.
- Ne tordez pas à l'extrême les tuyaux d'arrivée et d'écoulement ni le cordon de raccordement lors de l'installation. Veillez à ce qu'ils ne soient pas coincés.
- L'appareil n'est pas conçu pour une utilisation par de jeunes enfants.
- Les détergents sont très alcalins. Ils sont particulièrement dangereux en cas d'absorption. En cas d'absorption, consultez immédiatement un médecin et emportez l'emballage.
- Évitez tout contact avec la peau et les yeux. Gardez les enfants éloignés lorsque la porte du lave-vaisselle est ouverte.
- Vérifiez que tous les éléments amovibles du lave-vaisselle soient correctement placés. N'ouvrez pas la porte pendant le déroulement du programme.
- Ne placez pas d'objets lourds sur la porte ouverte. Ne montez pas sur celle-ci. L'appareil pourrait basculer et causer des dégâts à l'appareil.
- Lorsque vous chargez les paniers, placez les objets tranchants de façon à ce qu'ils ne puissent pas endommager le caoutchouc de la porte.
- Procédez à la mise au rebut des matériaux d'emballage de façon appropriée et conformément aux dispositions réglementaires.
- Utilisez le lave-vaisselle exclusivement aux fins pour lesquelles il a été conçu. Utilisez l'appareil uniquement dans un local à l'abri du gel !
- Otez la porte du lave-vaisselle ou mettez la serrure hors service lors de la mise au rebut de l'appareil.
- Ne laissez pas les enfants jouer avec l'appareil.
- Contrôlez si le compartiment à détergent est vide à l'issue du programme de lavage.
- Remplissez les réservoirs de sel et de liquide de rinçage avant la première utilisation et lorsque les voyants sont allumés. Réglez d'abord la consommation de sel.
- En cas de réparation ou de nettoyage, l'appareil doit être débranché. Débranchez la prise ou mettez l'interrupteur du placard à compteurs sur zéro.



DESCRIPTION

Panneau de commande

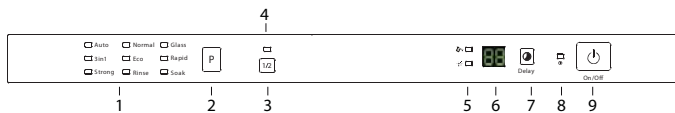

1. Voyants « programme sélectionné »
2. Touche de programme
3. Touche « demi-charge »
4. Voyant « lavage demi-charge »
5. Voyants anticalcaire et liquide de rinçage
6. Affichage
7. Touche départ différé
8. Voyant marche/arrêt
9. Touche marche/arrêt

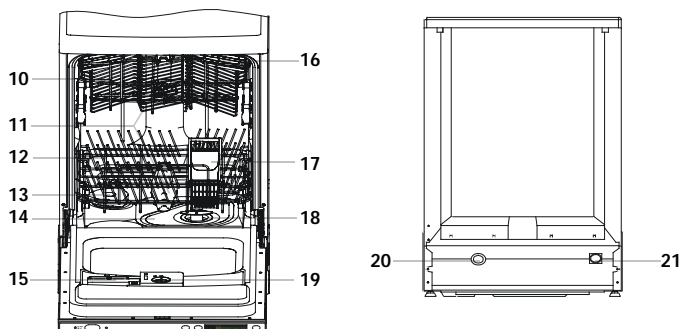

Eléments

10. panier supérieur
11. bras de lavage
12. panier inférieur
13. anticalcaire
14. gros tamis (tamis plat)
15. compartiment à détergent
16. panier pour les tasses
17. panier à couverts
18. gros tamis (tamis cylindrique)
19. réservoir de liquide de rinçage
20. raccordement du tuyau d'écoulement
21. raccordement du tuyau d'arrivée d'eau

Mise en marche

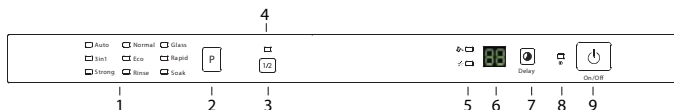

- Ouvrez la porte du lave-vaisselle.
- Appuyez sur la touche « marche-arrêt » (9) pour mettre en marche l'appareil. Le voyant (8) s'allume lorsque l'appareil est en marche.
- Sélectionnez le programme souhaité (voir page 10 « tableau de sélection des programmes »). Appuyez à plusieurs reprises sur la touche de programme (2) pour sélectionner le programme souhaité. Le voyant y afférent (1) s'allume.
- Fermez la porte du lave-vaisselle. Le lave-vaisselle lance automatiquement le programme sélectionné.

Départ différé

Si vous voulez que le lave-vaisselle se mette en marche plus tard, vous pouvez utiliser la touche « départ différé » (4). Chaque pression sur cette touche reporte le démarrage de 1 heure. Le temps de départ différé est affiché. Vous pouvez sélectionner un départ différé de 24 heures maximum.

Sélectionner une demi-charge

Appuyez sur la touche « demi-charge » (8) pour lancer le programme de demi-charge. Avec le programme de demi-charge, le bras de lavage inférieur est mis hors service. Cela signifie que vous devez charger uniquement le panier supérieur.

Arrêter ou adapter un programme de lavage

Ouvrez la porte. Gardez la touche de programme (2) enfoncée pendant plus de trois secondes. Vous pouvez de nouveau sélectionner le programme souhaité (voir page 10 « tableau de sélection des programmes »). Puis fermez la porte.



Attention ! Un programme qui a déjà démarré peut uniquement être modifié dans sa phase initiale. Après un certain temps, le détergent est déjà réparti sur la vaisselle ou la machine a déjà pompé toute l'eau de vaisselle. Le cas échéant, vous devez de nouveau remplir le compartiment à détergent (voir le chapitre Détergent).

A l'issue du programme de lavage

A la fin du programme de lavage, un signal sonore retentit pendant huit secondes. Eteignez l'appareil au moyen de la touche marche/arrêt. Ouvrez la porte du lave-vaisselle. Attendez quelques minutes avant de vider le lave-vaisselle. A la fin du programme, la vaisselle et les couverts sont encore très chauds. Il y a un risque que la vaisselle se brise à cause de la chaleur. En outre, le fait de laisser la vaisselle quelques minutes dans l'appareil favorise le séchage.



N'ouvrez pas la porte du lave-vaisselle pendant son utilisation !

Protection contre les surintensités

Votre lave-vaisselle est équipé d'une protection contre un excès d'eau dans l'appareil. Cette protection ferme la soupape d'admission et veille à ce que le lave-vaisselle pompe le surplus. S'il y a de l'eau dans la machine, (parce qu'on y avait laissé trop d'eau ou suite à une fuite), il faut d'abord l'enlever avant de remettre le lave-vaisselle en marche.



Avertissement !

Il est dangereux d'ouvrir entièrement la porte pendant le programme de lavage. Vous risquez d'entrer en contact avec de l'eau bouillante qui gicle de la machine.

Tableau de sélection des programmes

Programme	Informations programme	Déroulement du programme	Détergent pré-rinçage/ lavage principal	durée (min.)	Puissance (KwH)	Consommation d'eau (L)	Liquide de rinçage
Automatique	Pour toute la vaisselle sale, comme des plats, des casseroles, des poêles, des assiettes avec des résidus alimentaires desséchés	pré-rinçage 40 °C lavage principal 50-60 °C rinçage 70 °C séchage	3 en 1 (ou 4/20 g)	120-160	0,8-1,2	9-12	
3 en 1	Vaisselle sale normale, comme des plats, des assiettes, des verres, des assiettes peu sales. Programme spécial pour un résultat optimal avec l'utilisation d'une pastille 3 en 1 (convient également aux pastilles 4 en 1 et 5 en 1)	pré-rinçage 50 °C pré-rinçage lavage principal 45 °C rinçage 70 °C séchage	3 en 1	168	0,95	14,7	
Intensif	Vaisselle très sale, comme des plats, des casseroles, des poêles, des assiettes avec des résidus alimentaires desséchés	pré-rinçage 50 °C pré-rinçage lavage principal 60 °C rinçage 70 °C séchage	4/20 g	170	1,35	17,5	★
Normal	Vaisselle sale normale, comme des plats, des assiettes, des verres, des casseroles peu sales. Programme standard.	pré-rinçage pré-rinçage lavage principal 50 °C rinçage 70 °C séchage	4/20 g	155	0,74	10,4	★
Programme économique	Vaisselle peu sale, comme des assiettes, des verres, des récipients et des casseroles peu sales.	pré-rinçage lavage principal 45 °C rinçage 60 °C séchage	20 g	105	0,65	10,4	★
Rinçage	Pour une vaisselle qui doit seulement être rincée et séchée.	lavage principal 45 °C rinçage 70 °C séchage		95	0,75	7,7	★
Verres	Vaisselle peu sale comme des verres, du cristal et de la porcelaine délicate.	pré-rinçage lavage principal 40 °C rinçage 70 °C séchage	15 g	110	0,75	10,4	★
Rapide	Vaisselle peu sale, qui ne nécessite pas de séchage.	lavage principal 40 °C rinçage 45 °C	15 g	30	0,40	6,7	
Trempage	Pour décoller les impuretés sur la vaisselle que vous voulez laver plus tard dans la journée.	pré-rinçage		9	0,05	6	

*EN 50242 : Il s'agit d'un programme de test. Les informations relatives à un test comparatif conformément à la norme EN50242 sont les suivantes :

- capacité : 8 couverts
- position du panier supérieur : roulettes sur les rails de guidage / position de lavage : 6

Remplissage de sel

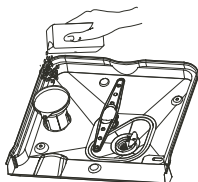

Cette machine est équipée d'un anticalcaire. A cet effet, remplissez le lave-vaisselle de sel.

1. Après avoir ôté le panier inférieur, dévissez le bouchon du réservoir.
2. Avant de remplir le réservoir pour la première fois, versez-y un litre d'eau.
3. Placez l'entonnoir dans l'ouverture du réservoir. Versez-y environ 1 kg de sel. Il est normal qu'un peu d'eau s'écoule de l'ouverture pendant cette opération. **Attention !** Otez le sel renversé et faites toujours tourner immédiatement un programme complet afin d'éviter tout dommage du fond.
4. Revissez soigneusement le bouchon.



Attention ! Remplissez toujours le réservoir de sel et réglez la dureté de l'eau avant de mettre en service le lave-vaisselle. Remplissez le réservoir de sel quand le voyant de l'anticalcaire s'allume. Il peut arriver que le voyant reste allumé un certain temps bien que le réservoir de sel soit rempli. Il s'éteint lorsque sel s'est suffisamment dissous dans l'eau.

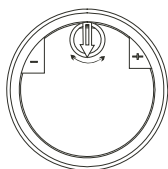

Régler la consommation de sel

- Dévissez le bouchon du réservoir de sel.
- L'ouverture du réservoir comporte un anneau avec une flèche. En fonction de la dureté de l'eau, tournez l'anneau dans le sens - ou +.

Adaptez la consommation de sel suivant le schéma ci-dessous :

DURETÉ DE L'EAU			réglage	consommation de sel (gramme/cycle)	autonomie (cycles/1 kg)
degrés Clarke	°dH	mmol/l			
0 - 10	0 - 8	0 - 1,4	pas besoin de sel	0	/
10 - 28	8 - 22	1,4 - 3,9	position -	20	50
28 - 56	22 - 45	3,9 - 8	position centrale	40	25
56 - 75	45 - 60	8 - 11	position +	60	16



Informez-vous auprès du service des eaux de la dureté de l'eau du robinet afin de procéder aux réglages suivant le tableau ci-dessus.

Réservoir du liquide de rinçage

Le liquide de rinçage est ajouté lors du dernier rinçage. Le liquide de rinçage évite les traces de gouttes sur la vaisselle propre. Il assure en outre un séchage plus rapide de la vaisselle, car l'eau glisse plus facilement.

Le lave-vaisselle a été conçu pour l'utilisation d'un produit de rinçage liquide. Le réservoir de liquide de rinçage se trouve à l'intérieur de la porte, à côté du compartiment à détergent.



Attention : remplissez le réservoir de liquide de rinçage lorsque le voyant du liquide de rinçage s'allume. Le réservoir a une capacité d'environ 100 ml. Ne remplissez pas trop le réservoir du liquide de rinçage. Faute de quoi le liquide de rinçage va déborder. Il faut essuyer le liquide de rinçage renversé. Sinon, une fuite pourrait se produire suite à une formation extrême de mousse.

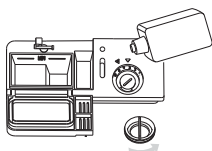

- Dévissez le bouchon du réservoir de liquide de rinçage (à gauche, vers la flèche « ouvert »).
- Versez le liquide de rinçage dans le réservoir. Faites attention à ne pas verser trop de liquide. Le réservoir a une capacité d'environ 100 ml.
- Remettez le bouchon. Vérifiez qu'il soit aligné sur la flèche « ouvert » et tournez-le vers la flèche « fermé ».

Régler la quantité de liquide de rinçage

Une quantité déterminée de liquide de rinçage est ajoutée au dernier rinçage. Tout comme pour le détergent, la quantité de liquide de rinçage dépend de la dureté de l'eau dans votre région. Un excès de liquide de rinçage peut occasionner des traces sur la vaisselle.

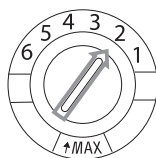

Le réservoir de liquide de rinçage a 6 positions. Réglez en premier lieu le réservoir sur la position 2. Si des taches continuent d'apparaître sur la vaisselle, augmentez la quantité de liquide de rinçage en tournant le bouton du réservoir sur la position 3. Si cela n'entraîne aucune amélioration, réglez le bouton sur une position supérieure. Répétez cette opération jusqu'à ce que la vaisselle sorte sèche et sans traces de la machine.

Détergents

Les substances chimiques dans les détergents suppriment les impuretés, les décomposent et veillent à ce qu'elles soient évacuées du lave-vaisselle. La plupart des détergents disponibles en magasin sont adaptés.

Avertissement !

Les détergents sont des produits corrosifs. Gardez-les par conséquent hors de portée des enfants. En cas d'absorption, consultez immédiatement un médecin et emportez l'emballage.

Détergent concentré

Sur la base de leur composition chimique, on distingue 2 types de détergent concentré :

- Les détergents alcalins conventionnels avec des ingrédients corrosifs.
- Les détergents concentrés peu alcalins aux enzymes naturelles.



L'utilisation de détergent concentré en combinaison avec des programmes de lavage « normaux » occasionne moins de pollution et profite à votre vaisselle : ces programmes de lavage sont spécialement adaptés aux caractéristiques de décomposition des impuretés des enzymes dans le détergent concentré. De cette façon, les programmes de lavage « normaux » avec un détergent concentré fournissent les mêmes résultats qu'un programme de lavage intensif.

Pastilles pour lave-vaisselle

Les pastilles des différents fabricants ne se dissolvent pas toutes au même rythme. De ce fait, certains types de pastilles ne se dissolvent pas complètement pendant les programmes de lavage courts, de sorte que leur action nettoyante est réduite. Utilisez par conséquent essentiellement des pastilles en combinaison avec des programmes longs, de façon à ce qu'elles aient le temps de se dissoudre complètement.

Compartiment à détergent

Remplissez le compartiment à détergent avant de lancer un programme de lavage. Votre lave-vaisselle utilise moins de détergent et de liquide de rinçage que les lave-vaisselle conventionnels. En règle générale, une seule dosette de poudre est nécessaire pour un lavage normal. Utilisez plus de détergent avec une vaisselle plus sale. Remplissez le compartiment à détergent juste avant le démarrage du programme. Sinon, le détergent peut devenir humide et ne pas se dissoudre entièrement.



Attention ! Dans le tableau à la page 10, vous trouverez des informations sur la quantité de détergent pour les différents programmes. Il s'agit de moyennes. Un autre dosage peut s'avérer nécessaire en fonction de la dureté de l'eau et du degré de saleté de la vaisselle.

Remplir

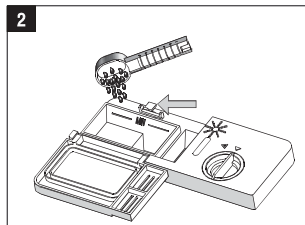
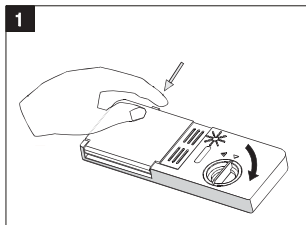

1. Appuyez sur le déverrouillage si le couvercle est fermé. Le couvercle s'ouvre.
2. Remplissez le compartiment à détergent juste avant le démarrage du programme de lavage. N'utilisez qu'un détergent de marque dans le lave-vaisselle.

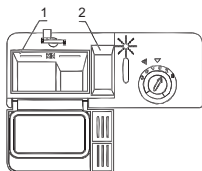

Le marquage dans le compartiment à détergent indique le dosage.

- Compartiment à détergent principal (1), « MIN » signifie environ 20 grammes de détergent.
- Compartiment à détergent pour le pré-lavage (2), contient environ 5 grammes de détergent.



Utilisez uniquement un détergent qui a été spécialement conçu pour les lave-vaisselle. Conservez le détergent dans un endroit frais et sec. Ne mettez le détergent dans le compartiment que si vous faites tourner un programme directement après.

Chargement des paniers

Utilisation du panier supérieur

Le panier supérieur a été conçu pour la vaisselle fragile et légère comme les verres, les tasses et sous-tasses, les assiettes, les petits récipients et les casseroles peu profondes (et peu sales).

Rangez la vaisselle de façon à ce qu'elle ne puisse pas glisser lors du lavage. Le panier supérieur peut être réglé en hauteur en retirant le panier et en plaçant les rails de guidage dans une autre position.

1. tasses
2. petits récipients
3. grands récipients
4. verres
5. plats
6. assiettes
7. assiettes à dessert

TFI8018RVS

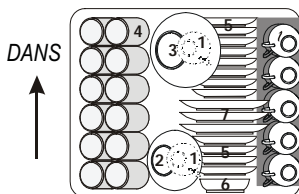

TFI8048RVS

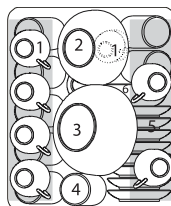

Réglage en hauteur du panier supérieur

Vous pouvez régler la hauteur du panier supérieur pour créer plus de place pour les grands objets dans le panier supérieur ou inférieur. Vous pouvez régler la hauteur du panier supérieur en déplaçant en bas ou en haut la manette sur le côté du panier. Les longs objets comme les louches et les couteaux doivent être placés sur l'étagère afin de ne pas bloquer les bras de lavage. L'étagère peut être relevée ou enlevée lorsqu'on ne l'utilise pas.



Position basse



Position haute

- Cliquez la manette en haut, en position haute.
- Cliquez la manette en bas, en position basse.

Le panier supérieur comporte 4 étagères latérales (2 des deux côtés). Ces étagères latérales peuvent être placées en position haute et basse. Les étagères latérales sont munies d'étriers de fixation (2 des deux côtés). Déplacez les étagères latérales en retirant les étriers de fixation du panier supérieur. Placez les étagères latérales dans la position souhaitée.



Position haute

En position « haute », vous pouvez ranger des verres hauts (sous les étagères latérales) et des verres à vin. Placez les verres à vin à l'envers, en les suspendant à l'évidement dans l'étagère latérale.

Position basse

En position « basse », vous pouvez ranger des tasses, des petits récipients et des verres sur les étagères latérales. Attention à la hauteur de la vaisselle !

Utilisation du panier inférieur

Nous vous conseillons de placer les grands objets les plus difficiles à nettoyer dans le panier inférieur : casseroles, poêles, couvercles, plats allant au four et récipients.

Il est préférable de placer les plats allant au four et les couvercles sur les côtés du panier. De cette manière, ils ne gênent pas le bras de lavage lorsqu'il tourne.

- Les casseroles, les plats de service, etc. doivent toujours être placés à l'envers dans la panier.
- Les récipients profonds doivent être placés en oblique, avec l'ouverture vers le bas, afin que l'eau puisse s'en écouler.
- Le panier inférieur peut être adapté de façon à pouvoir y installer

Rabaisser les tiges rabattables pour les assiettes

Vous pouvez rabaisser les tiges postérieures pour ranger plus facilement poêles et casseroles.

TFI8018RVS

TFI8048RVS

7. assiettes à dessert
8. plat ovale
9. grandes assiettes
10. assiettes à soupe
11. panier à couverts

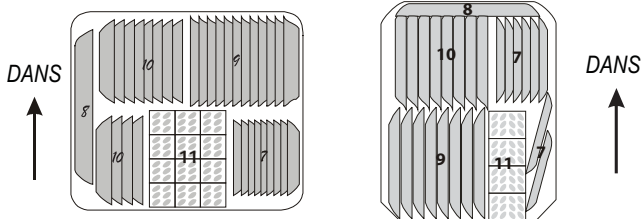

Panier à couverts (exemple de chargement)

Les couverts doivent être placés dans le panier à couverts, les manches tournés vers le bas. Si le panier à couverts est muni de compartiments latéraux, les couverts doivent être placés dans les compartiments pièce par pièce. Les longs ustensiles de cuisine, comme les louches, doivent être placés horizontalement, à l'avant du panier supérieur.

1. fourchettes
2. cuillères à soupe
3. cuillères à dessert
4. petites cuillères
5. couteaux
6. louches
7. cuillère à sauce
8. fourchette de service

TFI8018RVS

TFI8048RVS

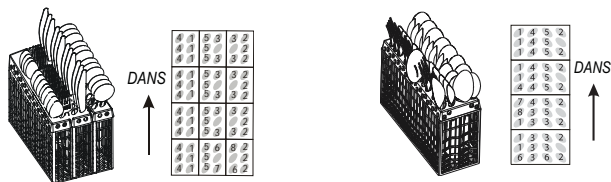

Avertissement !

Veillez à ce qu'aucun objet ne puisse dépasser du fond du panier à couverts. Cela risquerait de bloquer le bras de lavage.

Couverts/service inadaptés au lave-vaisselle

- Les couverts avec un manche en bois, en porcelaine ou en nacre
- Les objets en plastique qui ne sont pas résistants à la chaleur
- Les couverts avec des éléments collés qui ne sont pas résistants à la chaleur
- Les couverts ou le service collés
- Les objets en étain ou en cuivre
- Les verres en cristal au plomb
- Les objets en acier qui sont sensibles à l'oxydation
- Les plats en bois
- Les objets en fibres synthétiques

Couverts/service partiellement inadaptés au lave-vaisselle

- Certains types de verres peuvent se ternir après un grand nombre de lavages
- L'argent et l'aluminium peuvent se décolorer après un lavage en lave-vaisselle
- Les motifs émaillés peuvent se ternir après des lavages fréquents



Attention ! Ne placez pas d'objets qui sont salis avec de la cendre de cigarette, de la cire, du vernis ou de la peinture dans le lave-vaisselle. Lorsque vous achetez de nouveaux ustensiles de cuisine, vérifiez qu'ils soient adaptés au lave-vaisselle.

Ne remplissez jamais trop le lave-vaisselle. Il n'y a de la place que pour 12 couverts standard. Ne mettez pas au lave-vaisselle des ustensiles qui ne sont pas adaptés. C'est important pour de bons résultats de lavage et une consommation d'énergie avantageuse.

Ranger les couverts et le service

Avant de ranger la vaisselle dans le lave-vaisselle, vous devez :

- Oter les résidus alimentaires les plus grossiers.
- Laisser tremper un instant les résidus alimentaires collés et attachés.



En rangeant, vérifiez que :

- Les bras de lavage ne soient pas bloqués par la vaisselle.
- Les objets creux soient placés avec l'ouverture orientée vers le bas, afin que l'eau puisse s'en écouler.

Les assiettes et les couverts ne doivent pas se recouvrir

- Les verres ne doivent pas se toucher pour éviter tout dommage.
- Placez les grands objets difficiles à laver dans le panier inférieur.
- Le panier supérieur a été spécialement conçu pour les objets plus légers comme les verres et les tasses à café et à thé.



Avertissement !

- Les longs couteaux qui sont debouts dans le panier à couverts peuvent provoquer des blessures !
- Placez les couverts longs et/ou tranchants comme les couteaux à viande en position couchée dans le panier supérieur.

Endommagement des verres et du service

Causes possibles :

- Le type de verre ou le processus de fabrication. La composition chimique du détergent.
- La température de l'eau et la durée du programme de lavage.

Solution proposée :

- Utilisez des verres et un service en porcelaine dont le fabricant déclare qu'ils sont adaptés au lave-vaisselle.
- Utilisez un détergent plus doux/moins corrosif. Si nécessaire, demandez plus d'informations aux fabricants de détergents.
- Sélectionnez un programme de lavage avec une température plus basse.
- Pour éviter tout dommage, retirez les verres et les couverts le plus vite possible du lave-vaisselle à la fin du programme.

Système de filtration

En fonction de l'utilisation, les tamis doivent être régulièrement rincés sous l'eau du robinet. Le système de filtration est composé de trois éléments : le grand tamis, le gros tamis et le tamis fin.

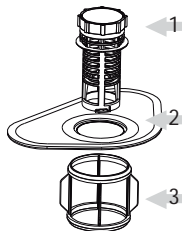

- 1. Grand tamis ;** Les résidus alimentaires et les impuretés qui arrivent sur ce tamis sont rincés vers le gros tamis par un jet spécial sur le bras de lavage inférieur.
- 2. Gros tamis ;** Les résidus plus grands, comme les restes d'os ou les bouts de verre qui pourraient boucher l'écoulement, sont recueillis dans le gros tamis. Pour ôter les impuretés du tamis, vous devez pincer légèrement les languettes sur le tamis et le tirer vers le haut.
- 3. Tamis fin ;** Ce tamis retient les impuretés et les résidus alimentaires à proximité de la pompe de vidange et veille à ce que ces résidus ne soient pas à nouveau dispersés sur la vaisselle pendant le programme.

Nettoyage des bras de lavage

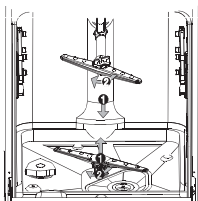

Il est indispensable de nettoyer régulièrement les bras de lavage. A la longue, les impuretés bouchent les buses et les coussinets des bras de lavage. Nettoyez les bras de lavage comme suit :

- Dévissez l'écrou pour pouvoir enlever la rondelle.
- Enlevez ensuite le bras de lavage.
- Nettoyez les bras de lavage dans une eau savonneuse chaude et nettoyez les buses avec une brosse douce.
- Rincez soigneusement les bras de lavage et remettez-les en place.

Nettoyage des tamis

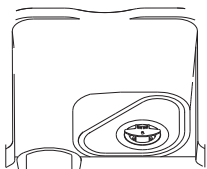

Groupe de filtration

Pour un fonctionnement optimal du lave-vaisselle, le groupe de filtration doit être nettoyé dans son intégralité.

Le groupe de filtration recueille efficacement les résidus alimentaires présents dans l'eau et veille à ce que l'eau puisse continuer de circuler durant le programme de lavage. Il est par conséquent indiqué d'enlever du groupe de filtration les résidus alimentaires plus grossiers en rinçant sous l'eau courante le tamis demi-circulaire et le corps du filtre.

- Retirez le groupe de filtration en le soulevant verticalement. Tous les éléments du groupe de filtration doivent être nettoyés au moins une fois par mois.
- Utilisez une brosse à vaisselle pour nettoyer le gros tamis et le tamis fin. Remontez le groupe de filtration suivant l'illustration ci-contre et replacez-le dans le lave-vaisselle.



N'utilisez jamais le lave-vaisselle sans le groupe de filtration. Une mise en place incorrecte du groupe de filtration entraîne des performances réduites du lave-vaisselle. Il se peut aussi que les couverts et la vaisselle soient endommagés.

Nettoyage de la porte

Nettoyez le bord de la porte ainsi que le caoutchouc d'étanchéité au moyen d'un chiffon humide et doux. Vérifiez que l'eau ne puisse pas pénétrer dans la serrure et les composants électriques. N'utilisez pas de produits d'entretien en bombe. N'utilisez pas non plus de produits d'entretien agressifs, comme les éponges métalliques. Ces produits d'entretien peuvent notamment endommager le vernis.

Que faire si...

Si l'appareil ne fonctionne pas bien, cela ne signifie pas toujours qu'il est en panne. Essayez d'abord de remédier vous-même au dérangement. Appelez le service après-vente si les conseils ci-dessous n'apportent aucune aide.



Attention

Débranchez l'appareil du secteur avant de procéder à la réparation. De préférence en retirant la fiche de la prise.

Tableau des pannes

Problème	Causes possibles	Solution
Le lave-vaisselle ne fonctionne pas.	Le fusible est défectueux ou le disjoncteur de fuite de terre est activé.	Remplacez le fusible ou réinitialisez le disjoncteur. Enlevez les autres appareils qui sont raccordés sur le même groupe.
	L'alimentation en électricité n'est pas branchée.	Assurez-vous que le lave-vaisselle est mis en marche et la porte fermée. Assurez-vous que la fiche soit dans la prise.
	La pression de l'eau est faible.	Contrôlez si le lave-vaisselle est correctement raccordé à la conduite d'eau et si le robinet est ouvert.
La pompe de vidange ne s'arrête pas.	L'eau déborde.	Le système a été conçu de façon à détecter l'eau qui déborde. Le cas échéant, l'appareil arrête la pompe de circulation et met en marche la pompe de vidange.
Bruit.	Certains bruits sont normaux.	Bruit de la pompe de cyclage/bruits d'entraînement ; ouverture du compartiment à détergent.
	Les couverts font du bruit dans la panier à couverts ou un petit objet est tombé du panier.	Veillez à ce que tous les éléments tiennent bien dans le lave-vaisselle.
	Le moteur fait un bruit de vrombissement.	La pompe est bloquée, consultez un installateur.
Lave-vaisselle sale.	Mauvais détergent.	Utilisez uniquement un détergent conçu spécialement pour les lave-vaisselle afin d'éviter toute salissure.
	Filtres bouchés	Ouvrez la porte et nettoyez les filtres. Faites ensuite tourner le programme de pré-rinçage.
	Liquide de rinçage renversé.	Essuyez toujours immédiatement le liquide de rinçage renversé.

PANNES

Problème	Causes possibles	Solution
La vaisselle n'est pas sèche.	Le réservoir de liquide de rinçage est vide.	Vérifiez que le réservoir de liquide de rinçage soit plein.
La vaisselle et les objets plats ne sont pas propres.	Programme incorrect.	Sélectionnez un programme plus puissant.
	Les paniers n'ont pas été chargés correctement.	Vérifiez que le fonctionnement du compartiment à détergent et des bras de lavage ne soit pas entravé par de grands plats.
Taches et dépôts sur les verres et la vaisselle plate.	Eau extrêmement dure. Température basse de l'eau entrante. Le lave-vaisselle est surchargé. Les paniers n'ont pas été chargés correctement. Détergent trop vieux ou humide. Le réservoir de liquide de rinçage est vide. Dosage incorrect du détergent.	Pour ôter les taches sur les objets en verre : Enlevez tous les objets en métal du lave-vaisselle. Utilisez la quantité de détergent prescrite. Sélectionnez le programme le plus long. Faites tourner le lave-vaisselle environ 18 à 22 minutes ; il aura alors atteint son cycle de lavage principal. Ouvrez prudemment la porte et versez 2 tasses de vinaigre blanc sur le fond. Fermez la porte et laissez le lave-vaisselle terminer le programme. Si le vinaigre n'est pas efficace : Répétez les étapes ci-dessus, mais utilisez une quart de tasse (60 ml) de cristaux d'acide citrique au lieu de vinaigre blanc.
Taches laiteuses sur les verres.	Combinaison d'eau douce et d'excès de détergent.	Utilisez moins de détergent et sélectionnez le programme pour le lavage des verres.
Dépôt jaune ou brun à l'intérieur du lave-vaisselle.	Des traces de fer dans l'eau peuvent causer du dépôt dans le lave-vaisselle.	Contactez un producteur de produits anticalcaires pour un filtre spécial.
Dépôt blanc à l'intérieur du lave-vaisselle.	Eau dure.	Réglez une consommation de sel plus élevée.
Il reste du détergent dans le compartiment à détergent.	Le compartiment à détergent est bloqué par la vaisselle	Chargez les paniers de façon à ce que la vaisselle ne bloque plus le compartiment à détergent. Nettoyez le bras de lavage supérieur.
Vapeur.	Lors de l'ouverture de la porte.	C'est possible à la fin du programme.
Taches noires ou grises sur la vaisselle.	Des ustensiles de cuisine en aluminium ont frotté contre la vaisselle.	L'aluminium peut se décolorer.
Il reste de l'eau sous les tamis.	C'est normal.	Une petite quantité d'eau autour de l'écoulement à l'arrière garde l'étanchéité souple.
Le lave-vaisselle fuit.	Le réservoir de liquide de rinçage est trop plein ou le liquide de rinçage fuit.	Veillez à ne pas trop remplir le réservoir de liquide de rinçage. Le liquide de rinçage renversé peut causer de la mousse/un débordement. Essayez le liquide de rinçage qui a fui au moyen d'un chiffon humide.
	Le lave-vaisselle n'est pas de niveau.	Mettez le lave-vaisselle de niveau.

Codes d'erreur

Problème	Causes possibles	Solution
Le code E1 est affiché	Le temps d'arrivée de l'eau est trop long.	Le robinet d'alimentation n'est pas ouvert.
Le code E3 est affiché	Temps de chauffage trop long, la température requise n'est pas atteinte.	Capteur de température ou élément de chauffage défectueux. Noter le code et avertir le service après-vente.
Le code E4 est affiché		
Le code E6 est affiché		
Le code E7 est affiché		



Si l'appareil se met à déborder ou à présenter des fuites excessives, fermez le robinet d'alimentation et avertissez le service après-vente.

Mise au rebut

Mise au rebut de l'emballage et de l'appareil

Des matériaux durables ont été utilisés pour la fabrication de cet appareil. Cet appareil doit être mis au rebut de façon appropriée à la fin de son cycle de vie.

Les pouvoirs publics peuvent vous fournir des informations à ce sujet.

L'emballage de l'appareil est recyclable. Peuvent être utilisés :

- du carton ;
- de la feuille de polyéthylène (PE) ;
- du polystyrène sans CFC (mousse rigide PS).

Ces matériaux doivent être éliminés de façon appropriée et conformément aux dispositions réglementaires.



Pour signaler l'obligation de traitement sélectif des appareils électroménagers, le symbole représentant une poubelle barrée a été apposé sur le produit. Cela signifie qu'à la fin du cycle de vie de l'appareil, celui-ci ne peut pas être mis au rebut avec les ordures ménagères dites normales. L'appareil doit être porté dans un centre communal spécialement dédié à la collecte sélective des déchets ménagers, ou dans un point de vente proposant ce service.

Le traitement distinct d'un appareil électroménager permet de prévenir la survenue d'éventuels effets négatifs sur l'environnement et la santé, qui sinon apparaîtraient en cas de traitement inapproprié. Il garantit que les matériaux qui composent l'appareil pourront être récupérés dans le but de réaliser de notables économies d'énergie et de matières premières.



Attention ! l'emballage peut être dangereux pour les enfants.

INHALT

Ihre Geschirrspülmaschine

Einleitung	4
------------	---

Sicherheit

Achtung!	5
----------	---

Beschreibung

Bedienfeld	7
Innenausstattung	7

Bedienung

Einschalten	8
Programmwahltablelle	10
Salz einfüllen	11
Klarspülerbehälter	12
Spülmaschinenreiniger	13
Die Körbe beladen	15
Schäden an Gläsern und Geschirr	19
Filtersystem	20

Pflege

Sprüharme reinigen	21
Reinigung der Siebe	21
Tür reinigen	21

Störungen

Wie gehe ich vor, wenn ...	22
Störungstabelle	22
Fehlercodes	24

Anlage

Verpackung und Entsorgung des Geräts	25
--------------------------------------	----

Einleitung

Sie haben sich für eine Geschirrspülmaschine von Etna entschieden. Ein optimaler Anwendungskomfort und eine einfache Bedienung standen bei der Entwicklung dieses Produktes an erster Stelle.

In dieser Anleitung wird beschrieben, wie Sie die Geschirrspülmaschine optimal nutzen. Hier finden Sie Informationen zur Bedienung und Hintergrundinformationen zur Funktionsweise des Geräts. Daneben erhalten Sie Tipps zur Pflege des Geräts.

Die für die Installation relevanten Sicherheitsvorschriften sind in der Installationsvorschrift angegeben, die für den Installateur gedacht ist.

Lesen Sie bitte diese Bedienungsanleitung, bevor Sie das Gerät verwenden.

Bewahren Sie sie sorgfältig auf, damit sich auch eventuelle weitere Benutzer über das Gerät informieren können.

Konformitätserklärung

Wir erklären, dass unsere Produkte die für sie relevanten europäischen Richtlinien, Beschlüsse und Verordnungen erfüllen, sowie die Anforderungen der angegebenen Normen.

Achtung!



Lassen Sie das Gerät von einem anerkannten Installateur anschließen (siehe „Installationsvorschrift“). Schließen Sie das Gerät nicht am Stromnetz an, bevor es vollständig installiert ist.

- Schließen Sie das Gerät entsprechend der regional geltenden Installationsvorschriften an.
- Das Gerät entspricht den aktuellen Sicherheitsstandards. Trotzdem empfehlen wir Personen mit psychischen, motorischen oder mentalen Störungen oder mit geistiger Behinderung das Gerät nur unter Aufsicht einer entsprechend befähigten Person zu bedienen. Das Gleiche gilt auch für Kinder.
- Wenn das Anschlusskabel beschädigt ist, kann dieses nur vom Hersteller, seinem Servicepartner oder einer anderen qualifizierten Person ausgetauscht werden, um eine gefährliche Situation zu verhindern.
- Dieses Gerät muss geerdet werden! Die Erdung verringert die Gefahr eines elektrischen Schlags bei Störungen und Defekten. Das Gerät ist mit einem geerdeten Kabel und Stecker ausgestattet. Stecken Sie den Stecker ausschließlich in eine geerdete Steckdose, die nach den vor Ort gültigen Vorschriften installiert ist!
- Ein falsch angeschlossenes Kabel kann zu lebensgefährlichen Situationen führen. Wenden Sie sich im Zweifelsfall an einen qualifizierten Elektriker oder Service-Mitarbeiter. Führen Sie keine Veränderungen am Stecker durch. Lassen Sie den Stecker, wenn dieser nicht in die Steckdose passt, von einem qualifizierten Elektriker anpassen.
- Verwenden Sie Tür und Körbe der Geschirrspülmaschine nicht anders als vorgesehen. Nicht darauf sitzen oder stehen.
- Reinigen Sie kein Kunststoffgeschirr im Gerät, es sei denn, es ist als spülmaschinenfest gekennzeichnet. Befolgen Sie bei nicht als spülmaschinenfest gekennzeichnetem Geschirr die Anweisungen des Herstellers.
- Verwenden Sie ausschließlich Spülmittel, Klarspüler und Salz, die für den Einsatz in Geschirrspülmaschinen vorgesehen sind. Verwenden Sie niemals professionelles Spülmittel für das Gaststättengewerbe. Verwenden Sie niemals normales Handspülmittel oder Textilwaschmittel.
- Halten Sie die Spülmittel fern von Kindern.

Achtung!

- Lassen Sie Spülmittel und Klarspüler nicht in die Hände von Kindern kommen. Halten Sie Kinder außerdem auch von der geöffneten Geschirrspülmaschine fern. Es besteht die Möglichkeit, dass sich noch Reinigungsmittel im Gerät befinden. Wenn Reinigungsmittel verschluckt wurden, wenden Sie sich sofort an einen Arzt und nehmen Sie die Verpackung mit.
- Halten Sie die Tür geschlossen. Bei einer geöffneten Tür besteht Stolpergefahr.
- Zufuhrleitung und Ablaufschlauch sowie das Anschlusskabel während der Installation nicht extrem verbiegen. Darauf achten, dass diese nicht gequetscht werden.
- Das Gerät sollte nicht von Kindern bedient werden.
- Spülmittel für den Geschirrspüler sind stark alkalisch. Besondere Gefahr besteht, wenn diese verschluckt werden. Wenn Reinigungsmittel verschluckt wurden, wenden Sie sich sofort an einen Arzt und nehmen Sie die Verpackung mit.
- Vermeiden Sie den Kontakt mit Haut und Augen. Halten Sie Kinder von der Geschirrspülmaschine fern, solange die Tür geöffnet ist.
- Achten Sie darauf, dass alle lose Unterteile des Geschirrspülers richtig eingesetzt sind. Öffnen Sie während des Programmablaufs nicht die Tür.
- Legen Sie keine schweren Gegenstände auf die geöffnete Tür. Stellen Sie sich nicht auf die Tür. Das Gerät könnte kippen und dadurch beschädigt werden.
- Beladen Sie die Körbe so, dass scharfe Gegenstände nicht die Türdichtung beschädigen können.
- Entsorgen Sie das Verpackungsmaterial auf verantwortliche und vorschriftsmäßige Weise.
- Nutzen Sie die Geschirrspülmaschine ausschließlich für den Zweck, auf den sie ausgelegt ist. Verwenden Sie das Gerät immer nur in einem frostfreien Raum!
- Entfernen Sie die Tür oder zerstören Sie die Türverriegelung, wenn Sie die Geschirrspülmaschine entsorgen.
- Lassen Sie Kinder nicht mit dem Gerät spielen.
- Kontrollieren Sie, ob der Spülmittelbehälter nach Ablauf des Spülprogramms leer ist.
- Befüllen Sie den Salz- und den Klarspülerbehälter vor der ersten Verwendung während die Anzeigelämpchen leuchten. Stellen Sie vorher den Salzverbrauch ein.
- Bei Reparaturen oder Wartungen muss das Gerät vom Netz getrennt werden. Ziehen Sie den Netzstecker ab oder schalten Sie die Sicherung auf Null.



BESCHREIBUNG

Bedienfeld

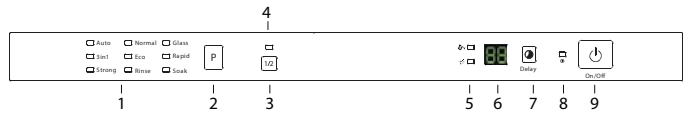

1. Kontrollleuchten „ausgewähltes Programm“
2. Programmtasten
3. Taste „halbe Ladung“
4. Kontrollleuchte „Spülen mit halber Ladung“
5. Kontrollleuchten Wasserenthärter und Klarspüler
6. Display
7. Taste Startzeitverzögerung
8. Kontrollleuchte Ein/Aus
9. Tasten Ein/Aus

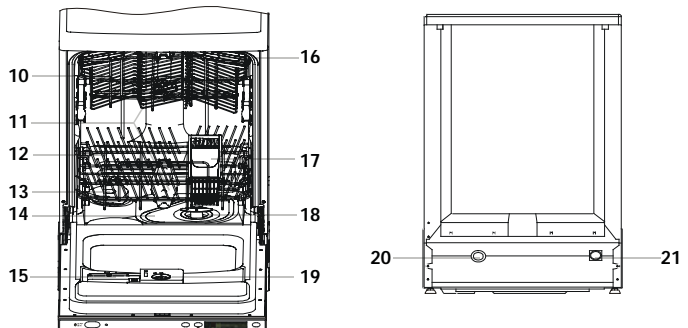

Innenausstattung

10. Oberer Korb
11. Sprüharme
12. Unterer Korb
13. Wasserenthärter
14. Grobes Sieb (flaches Sieb)
15. Spülmittelbehälter
16. Tassengestell
17. Besteckkorb
18. Grobes Sieb (Bechersieb)
19. Klarspülerbehälter
20. Anschluss Abflussrohr
21. Anschluss Wassereinlassleitung

Einschalten

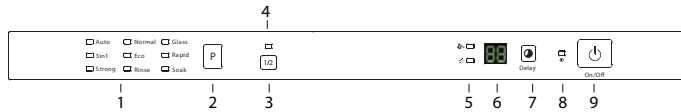

- Öffnen Sie die Tür der Geschirrspülmaschine.
- Drücken Sie die „Ein“-Taste (9), um das Gerät einzuschalten. Die Kontrollleuchte (8) leuchtet, wenn das Gerät eingeschaltet ist.
- Wählen Sie das gewünschte Programm (siehe Seite 10 Programmwahltabelle). Drücken Sie mehrfach auf die Programmtaste (2), um das gewünschte Programm zu wählen. Die zum gewählten Programm gehörende Kontrollleuchte (1) leuchtet auf.
- Schließen Sie die Tür des Geschirrspülers. Der Geschirrspüler startet automatisch mit dem ausgewählten Programm.

Startzeitverzögerung

Wenn Sie wünschen, dass sich der Geschirrspüler zu einem späteren Zeitpunkt einschaltet, können Sie hierzu die Taste „verzögerter Start“ (4) verwenden. Mit jedem Druck auf diese Taste wird der Start um eine Stunde mehr verzögert. Die Startzeitverzögerung wird im Display angezeigt. Sie können eine Verzögerungszeit bis maximal 24 Stunden einstellen.

Halbe Ladung auswählen

Drücken Sie auf die Taste „halbe Ladung“ (8), um das Programm für eine halbe Beladung einzuschalten. Bei diesem Programm ist der untere Sprüharm ausgeschaltet. Dies bedeutet, dass Sie nur den oberen Korb beladen dürfen.

Stoppen oder Anpassen eines Spülprogramms

Öffnen Sie die Tür. Halten Sie die Programmtaste (2) länger als drei Sekunden gedrückt. Sie können nun erneut das gewünschte Programm wählen (siehe Seite 10 Programmwahltabelle). Schließen Sie anschließend die Tür.



Achtung! Ein Programm, das bereits gestartet ist, kann nur zu Beginn noch verändert werden. Nach längerer Zeit ist das Spülmittel bereits über das Geschirr versprüht worden oder das Waschwasser abgepumpt. In diesem Fall müssen Sie das Spülmittelfach erneut füllen (siehe Kapitel Spülmittel).

Nach Ablauf des Spülprogramms

Nachdem das Spülprogramm durchlaufen ist, ertönt acht Sekunden lang ein Tonsignal. Schalten Sie das Gerät mit der Ein-/Aus-Taste aus. Öffnen Sie die Tür der Geschirrspülmaschine. Warten Sie einige Minuten, bevor Sie den Geschirrspüler ausräumen. Direkt nach Ablauf des Programms sind Geschirr und Besteck noch sehr heiß. Es besteht die Gefahr, dass Geschirr durch die Hitze bricht. Wenn das Geschirr einige Minuten in der Maschine gelassen wird, trocknet es außerdem besser.



Die Tür des Geschirrspülers nicht während der Verwendung öffnen!

Überlaufschutz

Ihr Geschirrspüler ist mit einer Schutzvorrichtung ausgestattet, die dafür sorgt, dass nicht zu viel Wasser in das Gerät laufen kann. Die Schutzvorrichtung schließt das Einlassventil und sorgt dafür, dass der Geschirrspüler das überschüssige Wasser abpumpt. Wenn sich Wasser in der Maschine befindet (weil zu viel Wasser eingelaufen ist oder durch ein Leck), muss dies erst entfernt werden bevor Sie den Geschirrspüler erneut einschalten.



Warnung!

Es ist gefährlich, während des Spülprogramms die Tür zu öffnen. Sie können von dem Wasser getroffen werden, dass aus der Maschine spritzt.

Programmwahltablelle

Programm	Programm- informationen	Progr- ablauf	Waschmittel Vor/Haupt	Laufzeit (min.)	Leistung (KWh)	Wasserver- brauch (L)	Klarspül- mittel
Auto	Für schmutzige Geschirr wie Schalen, Pfannen, Bratpfannen, Teller Teller mit eingetrockneten Speiseresten	Vorspülen 40 °C Hauptwäsche 50-60 °C Spülen 70 °C Trocknen	3 in 1 (oder 4/20 g)	120-160	0,8-1,2	9-12	
3 in 1	Normal schmutziges Geschirr wie Schalen, Teller, Gläser, weniger schmutzige Teller. Spezialprogramm für ein optimales Ergebnis bei Verwendung eines 3-in-1-Tabs (auch geeignet für 4-in-1 und 5-in-1-Tabs)	Vorspülen 50 °C Vorspülen Hauptwäsche 45 °C Spülen 70 °C Trocknen	3 in 1	168	0,95	14,7	
Intensiv	Sehr schmutziges Geschirr wie Schalen, Pfannen, Bratpfannen, Teller Teller mit eingetrockneten Speiseresten	Vorspülen 50 °C Vorspülen Hauptwäsche 60 °C Spülen Spülen 70 °C Trocknen	4/20 g	170	1,35	17,5	★
Normal	Normal schmutziges Geschirr wie Schalen, Teller, Gläser, weniger schmutzige Pfannen. Standardprogramm.	Vorspülen Vorspülen Hauptwäsche 50 °C Spülen 70 °C Trocknen	4/20 g	155	0,74	10,4	★
Umwelt- Sparprogr.	Weniger schmutziges Geschirr wie Teller, Gläser, Schüsseln und weniger schmutzige Pfannen.	Vorspülen Hauptwäsche 45 °C Spülen 60 °C Trocknen	20 g	105	0,65	10,4	★
Spülen	Für Geschirr, das nur gespült und getrocknet werden soll.	Hauptwäsche 45 °C Spülen 70 °C Trocknen		95	0,75	7,7	★
Gläser	Weniger schmutziges Geschirr wie Gläser, Kristall und feines Porzellan.	Vorspülen Hauptwäsche 40 °C Spülen 70 °C Trocknen	15 g	110	0,75	10,4	★
Schnell	Weniger schmutziges Geschirr, das nicht getrocknet werden muss.	Hauptwäsche 40 °C Spülen 45 °C	15 g	30	0,40	6,7	
Einweichen	Zum Einweichen von Geschirr, das später an diesem Tag gewaschen werden soll.	Vorspülen		9	0,05	6	

*EN 50242: Dies ist ein Testprogramm. Die Informationen für einen Vergleichstest in Übereinstimmung mit EN50242 sind folgende:

- Kapazität: 8 Gedecke
- Position oberer Spülkorb: Rollen auf Schienen / Spülstand: 6

Salz einfüllen

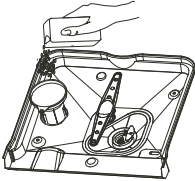

Diese Maschine ist mit einem Wasserenthärter ausgestattet. Füllen Sie hierzu den Geschirrspüler mit Salz.

1. Entfernen Sie den unteren Spülkorb und schrauben Sie den Deckel des Behälters ab.
2. Bevor Sie den Behälter zum ersten Mal befüllen, gießen Sie einen Liter Wasser hinein.
3. Setzen Sie den Trichter in die Öffnung des Behälters ein. Gießen Sie zirka 1 kg Salz hinein. Es ist normal, dass hierbei ein bisschen Wasser aus der Öffnung austritt. **Achtung!** Verschüttetes Salz entfernen und sofort danach immer ein komplettes Programm laufen lassen, um einer Beschädigung des Bodens vorzubeugen.
4. Schrauben Sie den Deckel sorgfältig fest.



Achtung! Befüllen Sie immer erst den Salzbehälter und stellen Sie die Wasserhärte ein, bevor Sie die Spülmaschine in Betrieb nehmen. Befüllen Sie den Salzbehälter, wenn das Warnlämpchen des Wasserenthärters leuchtet. Es kann vorkommen, dass das Lämpchen auch bei gefülltem Salzbehälter einige Zeit weiterleuchtet. Es verlischt, wenn sich ausreichend Salz im Wasser gelöst hat.

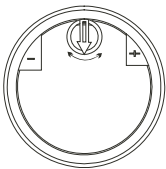

Salzverbrauch einstellen

- Schrauben Sie den Deckel des Salzbehälter ab.
- In der Öffnung des Behälters befindet sich ein Ring mit einem Pfeil. Drehen Sie den Ring je nach Wasserhärte nach - oder +.

Passen Sie den Salzverbrauch entsprechend folgendem Schema an:

WASSERHÄRTE			Einstellung	Salzverbrauch (Gramm/Zyklus)	Autonomie (Zyklen/1 kg)
Härtegrad nach Clark	°dH	mmol/l			
0 - 10	0 - 8	0 - 1,4	Kein Salz nötig	0	/
10 - 28	8 - 22	1,4 - 3,9	- Einstellung	20	50
28 - 56	22 - 45	3,9 - 8	mittlere Einstellung	40	25
56 - 75	45 - 60	8 - 11	+ Einstellung	60	16



Informieren Sie sich bei Ihrem Wasserwerk nach der Härte des Leitungswassers, um diesen Wert entsprechend der Tabelle unten einstellen zu können.

Klarspülerbehälter

Im letzten Spülgang wird Klarspüler hinzugegeben. Klarspüler verhindert, das auf dem sauberen Geschirr/Gläsern Wasserflecken zurückbleiben. Er sorgt außerdem dafür, dass das Geschirr schneller trocknet, indem das Wasser von diesem abperlt.

Die Spülmaschine eignet sich zu Verwendung von flüssigem Klarspüler. Der Klarspülerbehälter befindet sich an der Innenseite der Tür, neben dem Behälter für das Geschirrspülmittel.



Achtung: Füllen Sie den Klarspülerbehälter auf, wenn das Kontrollämpchen für Klarspüler aufleuchtet. Der Behälter hat ein Fassungsvermögen von ca. 100 ml. Gießen Sie den Klarspülerbehälter nicht zu voll. Andernfalls läuft Klarspüler über. Verschüttetes Glanzspülmittel muss entfernt werden. Andernfalls besteht die Gefahr der Leckage durch übermäßige Schaumbildung.

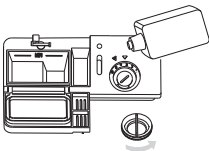

- Schrauben Sie den Deckel des Klarspülerbehälters ab (nach links in Richtung des Pfeils „offen“).
- Geben Sie Klarspüler in den Behälter. Achten Sie darauf, nicht zu viel einzuschütten. Der Behälter hat ein Fassungsvermögen von ca. 100 ml.
- Schrauben Sie den Deckel wieder auf. Er muss auf den Pfeil „offen“ ausgerichtet sein und in Richtung „geschlossen“ gedreht werden.

Die Klarspülermenge einstellen

Im letzten Spülgang wird eine vorgegebene Menge Klarspüler hinzugegeben. Genau wie beim Geschirrspülmittel hängt die Menge an Klarspüler von der Wasserhärte an Ihrem Ort ab. Zu viel Klarspüler kann zu Streifen auf dem Geschirr führen.



Der Klarspülerbehälter hat 6 Stellungen. Stellen Sie den Behälter in zunächst auf die Stufe 2. Falls sich mit dieser Einstellung Flecken auf dem Geschirr bilden, erhöhen Sie die Klarspülermenge, indem Sie den Wählschalter des Behälters auf 3 stellen. Wenn auch das nicht hilft, stellen Sie den Wählschalter auf die nächst höhere Einstellung. Wiederholen Sie den Vorgang, bis das Geschirr streifenlos und trocken aus der Maschine kommt.

Spülmaschinenreiniger

Die chemischen Stoffe in Spülmaschinenreinigern entfernen den Schmutz, zersetzen diesen und sorgen dafür, dass er aus dem Geschirrspüler abgeleitet wird. Die meisten der erhältlichen Geschirrspülmittel sind für diesen Zweck geeignet.

Warnung!

Geschirrspülmittel sind ätzende Produkte. Halten Sie diese außerhalb der Reichweite von Kindern. Wenn Reinigungsmittel verschluckt wurden, wenden Sie sich sofort an einen Arzt und nehmen Sie die Verpackung mit.

Konzentriertes Geschirrspülmittel

Basierend auf ihren chemischen Zusammensetzungen gibt es zwei verschiedene Arten konzentrierte Geschirrspülmittel:

- Konventionelle alkalische Geschirrspülmittel mit ätzenden Inhaltsstoffen.
- Gering alkalische konzentrierte Geschirrspülmittel mit natürlichen Enzymen.



Die Nutzung eines konzentrierten Geschirrspülmittels in Kombination mit „normalen“ Spülprogrammen ist besser für die Umwelt und auch gut für Ihr Geschirr: Diese Spülprogramme sind besonders auf die schmutzlösenden Eigenschaften der Enzyme in konzentrierten Geschirrspülmitteln abgestimmt. Somit erzielen „normale“ Spülprogramme mit konzentriertem Geschirrspülmittel die gleichen Ergebnisse wie ein intensives Spülprogramm.

Geschirrspültabs

Die Geschirrspültabs verschiedener Hersteller lösen sich mit unterschiedlicher Geschwindigkeit auf. Aus diesem Grund lösen sich einige Arten Geschirrspültabs bei kurzen Spülprogrammen nicht vollständig auf, wodurch ihre reinigende Wirkung herabgesetzt wird. Verwenden Sie Geschirrspültabs daher vor allen in Verbindung mit langen Spülprogrammen, so dass sich diese vollständig auflösen können.

Geschirrspülmittelbehälter

Füllen Sie den Spülmittelbehälter, bevor Sie ein Spülprogramm starten. Ihre Geschirrspülmaschine verbraucht weniger Geschirrspülmittel und Klarspüler als konventionelle Geschirrspülmaschinen. Im Allgemeinen wird für eine normale Geschirrspülladung nur ein Messlöffel voll Geschirrspülpulver benötigt. Verwenden Sie mehr bei stark verschmutztem Geschirr. Füllen Sie das Spülmittelfach erst kurz vor dem Start der Maschine. Andernfalls kann das Geschirrspülmittel feucht werden und sich dadurch nicht richtig auflösen.



Achtung! In der Tabelle auf Seite 10 finden Sie Angaben zu den Mengen an Geschirrspülmittel für die verschiedenen Programme. Diese Angaben sind Durchschnittswerte; je nach Wasserhärte und Verschmutzung des Geschirrs kann eine andere Dosierung nötig sein.

Füllen

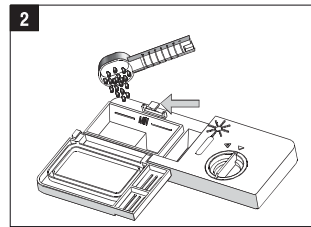
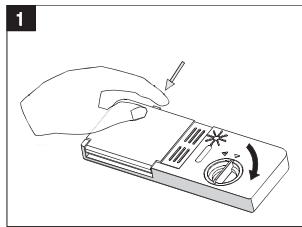

1. Drücken Sie bei geschlossenem Deckel auf die Entriegelung. Der Deckel springt auf.
2. Füllen Sie das Spülmittelfach erst kurz vor dem Start eines Spülprogramms. Verwenden Sie im Geschirrspüler nur Geschirrspülmittel einer Marke.

Die Markierung im Spülmittelfach gibt die Dosierung an.

- Fach für Hauptspülmittel (1), „MIN“ bedeutet ungefähr 20 Gramm Spülmittel.
- Fach für Vorspülmittel (2), enthält etwa 5 Gramm Spülmittel.

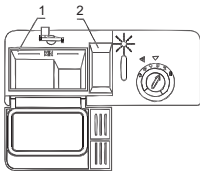

Verwenden Sie ausschließlich Spülmittel, dass für Geschirrspülmaschinen gedacht ist. Bewahren Sie das Geschirrspülmittel an einem kühlen trockenen Ort auf. Geben Sie das Geschirrspülmittel erst in das Spülmittelfach, wenn Sie sofort danach ein Spülprogramm laufen lassen.

Die Körbe beladen

Verwendung des oberen Korbs

Der obere Korb ist für zerbrechliches, leichtes Geschirr wie Gläser, Tassen und Untertasse, Teller, kleine Schüsseln und flache (weniger verschmutzte) Pfannen gedacht.

Platzieren Sie das Geschirr so, dass es sich nicht verschieben kann, wenn es besprüht wird. Der obere Korb kann in der Höhe verstellt werden; hierzu den Korb herausnehmen und in anderer Stellung in die Führungsschienen einsetzen.

1. Tassen
2. kleine Schüssel
3. große Schüssel
4. Gläser
5. Untertassen
6. Teller
7. Dessertteller

TFI8018RVS

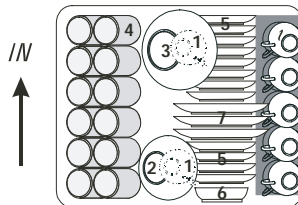

TFI8048RVS

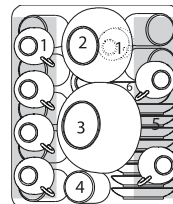

Höhenverstellung des oberen Korbs

Der obere Korb kann in der Höhe verstellt werden, um im oberen oder unteren Korb mehr Platz für größere Gegenstände zu schaffen. Der obere Korb kann in der Höhe verstellt werden, indem der Griff am Rand des Korbs nach oben oder unten bewegt wird. Lange Gegenstände wie Schöpfkellen und Messer müssen auf das Gestell gelegt werden, so dass sie die Sprüharne nicht blockieren. Das Gestell kann nach oben geklappt oder ganz entfernt werden, wenn es nicht verwendet wird.



Niedrige Position



Hohe Position

- Klappen Sie den Griff nach oben in die hohe Stellung.
- Klappen Sie den Griff nach unten in die niedrige Stellung.

Der obere Korb verfügt über vier Seitengestelle (zwei auf jeder Seite). Diese Seitengestelle können in hoher und in niedriger Position angebracht werden. Die Seitengestelle haben Klemmbügel (zwei auf jeder Seite). Verstellen Sie die Seitengestelle, indem Sie die Klemmbügel vom oberen Korb abziehen. Platzieren Sie die Seitengestelle in der gewünschten Position.

Hohe Position

In der hohen Position können hohe Gläser (unter die Seitengestelle) und Weingläser eingestellt werden. Platzieren Sie die Weingläser mit der Öffnung nach unten, an der Aussparung im Seitengestell aufgehängt.

Niedrige Position

In der niedrigen Position können auf der Seitengestellten Tassen, Schälchen und Gläser untergebracht werden. Achten Sie auf die Höhe des Geschirrs!

Verwendung des unteren Korbs

Wir empfehlen Ihnen, große Teile, die am schwierigsten zu reinigen sind, in den unteren Korb zu geben: Töpfe, Pfannen, Pfannendeckel, Auflaufformen und Schalen.

Auflaufformen und Pfannendeckel sollten am besten am Rand des Korbs platziert werden. Dann können Sie den Sprüharm nicht behindern, wenn sich dieser dreht.

- Töpfe, Servierschalen usw. müssen immer mit dem Boden nach oben in den Korb gestellt werden.
- Tiefe Schalen müssen schräg, mit der Öffnung nach unten in den Spülkorb gestellt werden, so dass das Wasser herauslaufen kann.
- Der untere Korb kann so angepasst werden, dass auch größere oder einfach mehr Töpfe und Pfannen hinein passen.



Tellerhalter herunter klappen

Um Töpfe und Pfannen einfacher einzustellen, können die hinteren Tellerhalter herunter geklappt werden.

- 7. Dessertteller
- 8. Ovale Schale
- 9. Große Teller
- 10. Suppenteller
- 11. Besteckkorb

TFI8018RVS

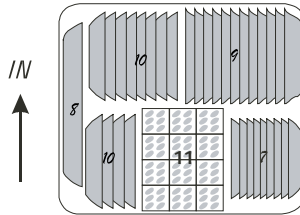

TFI8048RVS

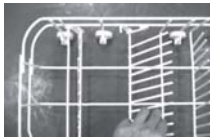
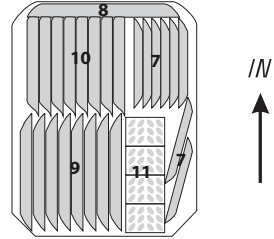

Besteckkorb (Beladungsbeispiel)

Besteck muss in den Besteckkorb gegeben werden, mit den Griffen nach unten. Wenn der Besteckkorb mit Seitenfächern ausgestattet ist, muss das Besteck einzeln hinein gegeben werden. Lange Teile wie z. B. Kochlöffel müssen in den oberen Korb gelegt werden (horizontal).

TFI8018RVS

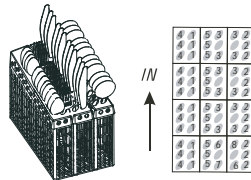

TFI8048RVS

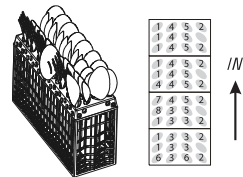

- 1. Gabeln
- 2. Suppenlöffel
- 3. Dessertlöffel
- 4. Teelöffel
- 5. Messer
- 6. Schöpfkellen
- 7. Saucenlöffel
- 8. Serviergabel



Warnung!

Sorgen Sie dafür, dass keine Teile aus dem Boden des Besteckkorbs herausstehen. Hierdurch wird der Sprüharm blockiert.

Nicht für den Geschirrspüler geeignetes Besteck/Geschirr

- Besteck mit einem Griff aus Holz, Porzellan oder Perlmutter
- Kunststoffteile, die nicht hitzebeständig sind
- Besteck mit geklebten Teilen, die nicht hitzebeständig sind
- Geklebtes Besteck oder Geschirr
- Gegenstände aus Zinn oder Kupfer
- Gläser usw. aus Bleikristall
- Rostempfindliche Gegenstände
- Holzteller
- Gegenstände, die aus synthetischen Fasern hergestellt sind

Begrenzt für den Geschirrspüler geeignetes Besteck/Geschirr

- Einige Glasarten können nach vielen Spülgängen trüb anlaufen
- Silber und Aluminium können sich verfärben
- Gasierte Motive können nach regelmäßigen Spülen im Geschirrspüler verblassen



Achtung! Geben Sie keine Gegenstände in den Geschirrspüler, die mit Zigarettenasche, Kerzenwachs, Lack oder Farbe verschmutzt sind. Achten Sie beim Kauf von neuem Küchengerät, dass dieses spülmaschinengeeignet ist.

Beladen Sie den Geschirrspüler nicht zu voll. Der Platz reicht aus für 12 Standardgedecke. Geben Sie keine Küchenutensilien in die Maschine, die dafür nicht geeignet sind. Dies ist wichtig für ein gutes Spülergebnis und einen günstigen Energieverbrauch.

Besteck und Geschirr in die Maschine geben

Bevor Sie das Geschirr in den Geschirrspüler geben, müssen Sie:

- Grobe Essensreste entfernen.
- Angebrannte Essensreste einweichen.



Achten Sie darauf, dass:

- Die Sprüharme vom Geschirr nicht blockiert werden.
- Hohlkörper mit der Öffnung nach unten eingestellt werden, so dass in ihnen kein Wasser stehen bleiben kann.

Teller und Besteck dürfen einander nicht abdecken

- Gläser dürfen einander nicht berühren, um so Beschädigungen zu verhindern.
- Platzieren Sie große Objekte, die schwer zu reinigen sind, in den unteren Korb.
- Der obere Korb ist gedacht für leichtere Teile wie Gläser, Tee- und Kaffeetassen.



Warnung!

- Lange Messer, die im Besteckkorb aufrecht stehen, können Verletzungen verursachen!
- Platzieren Sie langes und/oder scharfes Besteck wie Fleischmesser in liegender Position in den oberen Korb.

Schäden an Gläsern und Geschirr

Mögliche Ursachen:

- Glassorte oder Herstellungsprozess. Chemische Zusammensetzung des Geschirrspülmittels.
- Wassertemperatur und Dauer des Spülprogramms.

Lösungsvorschlag:

- Verwenden Sie Glas- und Porzellangedecke, die vom Hersteller als spülmaschinengeeignet ausgegeben werden.
- Verwenden Sie ein milderes/weniger aggressives Geschirrspülmittel. Holen Sie wo nötig weitere Informationen beim Hersteller des Geschirrspülmittels ein.
- Wählen Sie ein Spülprogramm mit einer niedrigen Temperatur.
- Nehmen Sie Glasteile und Besteck nach Ablauf des Programms so schnell wie möglich aus dem Geschirrspüler, um eine Beschädigung zu vermeiden.

Filtersystem

Je nach Nutzung müssen die Siebe regelmäßig unter einem Wasserhahn ab gespült werden. Das Filtersystem besteht aus drei Komponenten: dem großen Sieb, dem Grobsieb und dem Feinsieb.

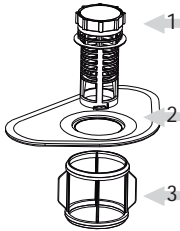

- 1. Großes Sieb;** Essensreste und Schmutz, die auf diesem Sieb landen, werden mit einem Wasserstrahl vom unteren Sprüharm ins Grobsieb gespült.
- 2. Grobsieb;** Größere Teile wie Knorpel oder Glasstückchen, die den Ablauf verstopfen könnten, werden im Grobsieb aufgefangen. Um das Sieb zu reinigen, drücken Sie die Lippen oben am Sieb leicht zusammen und entnehmen Sie es nach oben hin.
- 3. Feinsieb;** Dieses Sieb fängt Schmutz und Essensreste in der Nähe der Abflusspumpe auf und sorgt dafür, dass sich diese während des Spülprogramms nicht wieder über das Geschirr verteilen.

Sprüharme reinigen

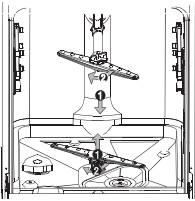

Die Sprüharme müssen regelmäßig gereinigt werden. Verschmutzung verstopft auf Dauer die Sprühköpfe und die Lager der Sprüharme.

Reinigen Sie die Sprüharme folgendermaßen:

- Lösen Sie die Mutter, um den Verschlussring entfernen zu können.
- Entfernen Sie anschließend die Sprüharme.
- Reinigen Sie die Sprüharme in warmem Seitenwasser und die Sprühköpfe dabei mit einer weichen Bürste.
- Spülen Sie die Sprüharme gut ab und setzen Sie sie wieder ein.

Reinigung der Siebe

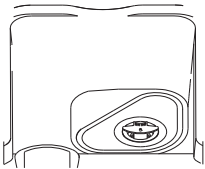

Filtergruppe

Für eine optimale Funktion der Geschirrspülmaschine muss die gesamte Filtergruppe gereinigt werden.

Die Filtergruppe holt effizient Speisereste aus dem Wasser und sorgt dafür, dass das Spülwasser während des Programms weiter zirkulieren kann. Es macht also Sinn, nach jedem Spülgang die größeren Speisereste aus der Filtergruppe zu entfernen, indem das halbrunde Sieb und das Filtergehäuse unter fließendem Wasser gereinigt wird.

- Entfernen Sie die Filtergruppe, indem Sie diese am Griff senkrecht nach oben herausnehmen. Alle Teile der Filtergruppe müssen mindestens ein Mal im Monat gereinigt werden.
- Reinigen Sie Grobsieb und Feinsieb mit einer Spülbürste. Bauen Sie die Filtergruppe entsprechend der folgenden Abbildung wieder zusammen und setzen Sie die gesamte Filtergruppe wieder in den Behälter im Geschirrspüler ein.



Lassen Sie den Geschirrspüler niemals ohne Filtergruppe laufen. Ein falscher Einbau der Filtergruppe hat zur Folge, dass die Spülmaschine nicht mehr optimal funktioniert. Eine andere Folge kann sein, dass Besteck und Geschirr beschädigt werden.

Tür reinigen

Reinigen Sie den Rand der Tür einschließlich Dichtungsgummi mit einem weichen, feuchten Tuch. Achten Sie darauf, dass kein Wasser in die Türverriegelung und in die elektrischen Komponenten eindringen kann. Verwenden Sie keine Reinigungsmittel in einer Sprühdose. Verwenden Sie auch keine aggressiven Reinigungsmittel wie Scheuerschwämme. Diese Reinigungsmittel können den Lack beschädigen.

Wie gehe ich vor, wenn ...

Wenn das Gerät nicht einwandfrei funktioniert, bedeutet das nicht immer, dass es defekt ist. Versuchen Sie zuerst den Fehler selbst zu beheben. Wenden Sie sich an den Kundendienst, wenn die unten aufgeführten Hinweise nicht helfen.



Achtung

Machen Sie das Gerät spannungslos, bevor Sie mit der Reparatur beginnen. Am besten ziehen Sie hierzu den Stecker aus der Steckdose.

Störungstabelle

Problem	Mögliche Ursachen	Lösung
Die Spülmaschine funktioniert nicht.	Sicherung defekt oder Masseschalter aktiviert.	Tauschen Sie die Sicherung aus oder setzen Sie den Trennschalter zurück. Entfernen Sie andere Geräte, die an der gleichen Gruppe des Stromnetzes angeschlossen sind.
	Die Stromversorgung ist nicht eingeschaltet.	Prüfen Sie, ob der Geschirrspüler eingeschaltet und die Tür geschlossen ist. Stellen Sie sicher, dass der Stecker in der Steckdose steckt.
	Der Wasserdruck ist zu niedrig.	Kontrollieren Sie, ob die Geschirrspülmaschine korrekt an die Wasserleitung angeschlossen und der Wasserhahn geöffnet ist.
Die Abfluspumpe pumpt immer weiter.	Das Wasser läuft über.	Das Gerät ist so konstruiert, dass es feststellt, wenn Wasser überläuft. Wenn dies der Fall ist, schließt das Gerät die Zirkulationspumpe aus und die Abfluspumpe ein.
Geräusche.	Einige Geräusche sind normal.	Geräusch der Umwälzpumpe/Spülgeräusche; Öffnen des Spülmittelfachs.
	Das Besteck kann im Besteckkorb klappern oder ein Kleinteil ist aus dem Korb gefallen.	Sorgen Sie dafür, dass alles sicher in der Geschirrspülmaschine steht.
	Der Motor macht ein brummendes Geräusch.	Die Pumpe ist blockiert, wenden Sie sich an einen Installateur.
Schmutzansammlung im Abflussbehälter.	Schlechtes Geschirrspülmittel.	Benutzen Sie nur Spezialspülmittel für Geschirrspülmaschinen, um Verschmutzung zu vermeiden.
	Verstopfte Filter	Öffnen Sie die Tür, und reinigen Sie die Filter. Lassen Sie dann das Vorspülprogramm laufen.
	Zu viel Glanzspülmittel eingefüllt.	Wischen Sie verschütteten Klarspüler immer sofort weg.

STÖRUNGEN

Problem	Mögliche Ursachen	Lösung
Geschirr nicht trocken.	Klarspülerbehälter ist leer.	Sorgen Sie dafür, dass der Klarspülerbehälter gefüllt ist.
Geschirr und flache Objekte sind nicht sauber.	Falsches Programm.	Wählen Sie ein stärkeres Programm.
	Körbe nicht gut beladen.	Sorgen Sie dafür, dass die Funktion des Spülmittelfachs und der Sprüharme nicht durch große Schalen/Teller behindert wird.
Flecken und Ablagerungen auf Gläsern und flachem Geschirr.	Extrem hartes Wasser. Niedrige Temperatur des einlaufenden Wassers. Der Geschirrspüler ist zu voll beladen. Körbe nicht gut beladen. Altes oder feuchtes Spülmittel. Klarspülerbehälter ist leer. Falsche Dosierung des Geschirrspülmittels.	Um Flecken von Glasgegenständen zu entfernen: Entfernen Sie alle Gegenstände aus Metall aus dem Geschirrspüler. Verwenden Sie die vorgeschriebene Menge Spülmittel. Wählen Sie das längste Programm. Lassen Sie den Geschirrspüler etwa 18 bis 22 Minuten laufen; er hat dann den Hauptspülgang erreicht. Öffnen Sie vorsichtig die Tür und gießen Sie zwei Tassen Reinigungssessig auf den Boden. Schließen Sie die Tür und lassen Sie das Programm zu Ende laufen. Wenn Essig nicht hilft: Wiederholen Sie die oben genannten Schritte, aber verwenden Sie 60 ml Zitronensäurekristalle anstelle von Reinigungssessig.
Feuchte Flecken auf Glasgeschirr.	Kombination von weichem Wasser und zu viel Spülmittel.	Verwenden Sie weniger Spülmittel und wählen Sie das Glas-Programm, das speziell zur Reinigung von Glas gedacht ist.
Gelbe oder braune Ablagerungen innen auf der Abflusswanne.	Eisenspuren im Wasser können Ablagerungen im Abflussbehälter der Geschirrspülmaschine verursachen.	Wenden Sie sich an einen Hersteller für Wasserenthärter für einen Spezialfilter.
Weißer Ablagerungen innen auf dem Abflussbehälter.	Hartes Wasser.	Höheren Salzverbrauch einstellen.
Im Spülmittelfach bleibt Spülmittel zurück.	Das Spülmittelfach wird von Geschirr blockiert.	Beladen Sie die Körbe so, dass das Geschirr den Spülmittelbehälter nicht blockieren kann. Reinigen Sie den oberen Sprüharm.
Dampf.	Beim Öffnen der Tür.	Dies ist am Ende des Programms möglich.
Schwarze oder graue Flecken auf dem Geschirr.	Aluminiumgeschirr hat am Geschirr gerieben.	Aluminium kann sich verfärben.
Unter den Sieben bleibt Wasser stehen.	Das ist normal.	Eine kleine Menge Wasser um den Abfluss hinten am Wannensboden sorgt dafür, dass die Dichtung weich bleibt.
Der Geschirrspüler leckt.	Klarspülerbehälter zu voll, oder Klarspüler tritt aus.	Achten Sie darauf, den Klarspülerbehälter nicht zu voll zu machen. Verschütteter Klarspüler kann zu Schaum/Überlaufen führen. Wischen Sie ausgetretenen Klarspüler mit einem feuchten Tuch weg.
	Die Geschirrspülmaschine steht nicht waagrecht.	Stellen Sie die Geschirrspülmaschine waagrecht auf.

Fehlercodes

Problem	Mögliche Ursachen	Lösung
Code E1 erscheint im Display	Wassereinflaufzeit zu lang.	Wasserzufuhrhahn ist nicht geöffnet.
Code E3 erscheint im Display	Die Aufwärmzeit ist zu lang, erforderliche Temperatur wird nicht erreicht.	Temperatursensor oder Heizelement defekt. Den Code notieren und dem Kundendienst melden.
Code E4 erscheint im Display		
Code E6 erscheint im Display		
Code E7 erscheint im Display		



Wenn das Gerät überfüllt wird oder übermäßig leckt, die Wasserzufuhr schließen und den Kundendienst anrufen.

Entsorgen

Verpackung und Entsorgung des Geräts

Bei der Herstellung des Geräts wurden dauerhafte Materialien verwendet. Am Ende seines Lebenszyklus muss das Gerät auf verantwortliche Weise entsorgt werden. Einschlägige Informationen erhalten Sie bei den zuständigen Behörden.

Die Verpackung des Geräts kann recycled werden. Folgende Materialien können verwendet worden sein:

- Karton;
- Polyethylenfolie (PE);
- FCKW-freies Polystyrol (PS-Hartschaum).

Diese Materialien sind auf verantwortliche und vorschriftsmäßige Weise zu entsorgen.



Um auf die Verpflichtung zu getrennter Entsorgung elektrischer Haushaltsgeräte hinzuweisen, ist auf dem Produkt das Symbol eines durchgestrichenen Müllimers angebracht. Dies bedeutet, dass das Gerät am Ende seiner Lebensdauer nicht mit dem normalen Hausmüll entsorgt werden darf. Das Gerät muss in einem Spezialzentrum für getrennte Abfalleinsammlung der Gemeinde oder bei einer Verkaufsstelle, die diesen Service bietet, abgeliefert werden.

Die getrennte Entsorgung von Haushaltsgeräten verhindert eventuelle negative Folgen für Umwelt und Gesundheit, die durch ungeeignete Entsorgung entstehen. So wird sichergestellt, dass die Materialien, aus denen das Gerät besteht, wiedergewonnen werden können und so eine erhebliche Einsparung von Energie und Rohstoffen erzielt wird.



Achtung! Verpackungsmaterial kann für Kinder gefährlich sein.

CONTENTS

Your dishwasher

Introduction	4
--------------	---

Safety

Note!	5
-------	---

Description

Control panel	7
Interior	7

Operation

Switching on	8
Cycle selection table	10
Adding salt	11
Rinse agent reservoir	12
Dishwasher detergents	13
Loading the baskets	15
Damage to glassware and other crockery	19
Filter system	20

Maintenance

Cleaning the spray arms	21
Cleaning the filters	21
Cleaning the door	21

Errors

What should I do, if...	22
Error table	22
Error codes	24

Appendix

Disposing of the packaging and appliance	25
--	----

Introduction

You have opted to purchase an Etna dishwasher. Optimum user comfort and easy operation were paramount during the development of this product.

This manual describes how you can get the most out of your dishwasher. It provides you with information on how to operate the appliance, as well as background information about how it works. You will furthermore also find maintenance tips.

The safety instructions that are relevant during the installation are included in the installation guide. This is intended for the installation technician.

Read this manual before using the appliance.

Keep this manual somewhere safe so that subsequent users can also benefit from the information contained within.

Declaration of conformity

We hereby declare that our products satisfy the applicable European directives, orders and regulations, as well as the requirements stated in the referenced standards.

Note!



Contact a registered installer to fit your appliance (see “Installation instructions”). Do not connect the appliance to the electrical mains until the installation is complete.

- Connect up the appliance according to local installation regulations.
- The appliance has been manufactured in compliance with the latest safety standards. Nonetheless, we recommend that persons suffering from psychological or physical disabilities, mental impairment or learning difficulties, do not use the appliance except under the supervision of a competent individual. The same applies to children.
- In order to prevent hazardous situations, a damaged connection cable may only be replaced by the manufacturer, the manufacturer's service department, or by similarly qualified persons.
- This appliance must be earthed! Earthing reduces the risk of an electric shock in the event of errors and faults. This appliance is fitted with an earthed power lead and plug. Only insert the plug into an earthed wall socket that has been fitted in compliance with the local electrical code!
- Incorrect connection of the power lead can result in a life-threatening situation. In case of doubt, contact a qualified electrician or service technician. Do not make any changes to the plug. If the plug does not fit into the wall socket, contact a qualified electrician to change it.
- Improper use of the door and basket of the dishwasher is not recommended.
Do not sit or stand on the door or basket.
- Do not clean unsuitable plastic dishes in the appliance, unless they bear a mark indicating that they are dishwasher-safe. Where dishes do not bear any such marking, always follow the manufacturer's instructions.
- Only use detergent, rinse agent and salt that is intended for use in a dishwasher. Under no circumstances should professional or catering detergents be used. Under no circumstances should normal washing-up liquid or fabric detergents be used.
- Keep detergents out of the reach of children.

Note!

- Keep detergents and rinse agents out of the reach of children. Keep children out of reach of the dishwasher when open. There may still be some cleaning agent present in the appliance. If swallowed, consult a doctor immediately and take the packaging with you.
- Keep the door closed. You can trip over an open door.
- Do not bend the intake and drainage hoses or connection lead excessively during installation. Take care to ensure they do not become trapped.
- The appliance is not intended for use by young children.
- Dishwasher detergents are highly alkaline and are particularly harmful if swallowed. If swallowed, consult a doctor immediately and take the packaging with you.
- Avoid contact with the skin and eyes. Keep children away from the dishwasher when the door is open.
- Make sure that all loose components in the dishwasher have been fitted correctly. Do not open the door during the cycle.
- Do not place heavy objects on the opened door. Do not stand on the door. The appliance may tip over, which can result in damage to the appliance.
- When loading the baskets, place sharp objects so that they cannot damage the rubber seal on the door.
- Packaging materials should be disposed of in a responsible manner and in accordance with government regulations.
- The dishwasher must only be used for its intended purpose. The appliance should only be used in a frost-free room!
- Remove the door or deactivate the lock when disposing of the appliance.
- Do not allow children to play with the appliance.
- Check whether the detergent reservoir is empty following the end of the wash cycle.
- Fill the salt and rinse agent reservoirs prior to first use and when the indicators light up. Set the salt consumption before use.
- Disconnect the appliance from the power supply when cleaning or performing repairs. Remove the plug from the socket or turn off the switch in the fuse box.



DESCRIPTION

Control panel

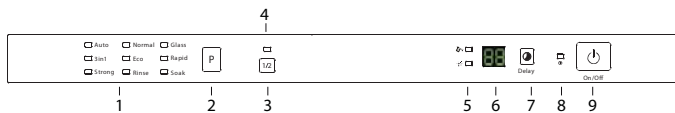

1. “Selected cycle” indicators
2. Programming button
3. “Half load” button
4. “Half load wash” indicator
5. Water softener and rinse agent indicators
6. Display
7. Delayed start button
8. On/Off indicator
9. On/Off button

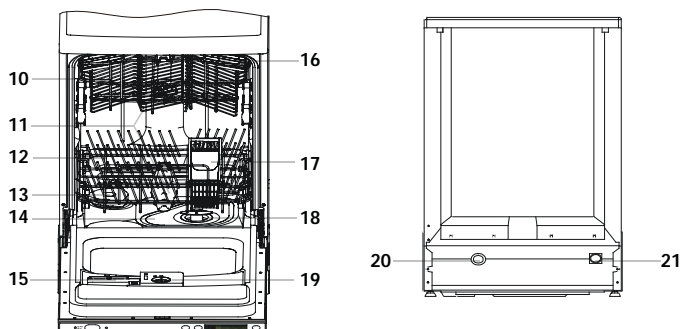

Interior

10. upper basket
11. spray arms
12. lower basket
13. water softener
14. coarse filter (flat filter)
15. detergent reservoir
16. cup rack
17. cutlery basket
18. coarse filter (beaker filter)
19. rinse agent reservoir
20. drainage pipe connection
21. water inlet pipe connection

Switching on

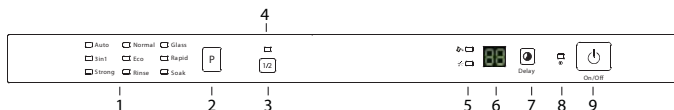

- Open the door to the dishwasher.
- Press the “on/off” button (9) to switch on the appliance. The indicator (8) will light up when the machine is switched on.
- Select the desired cycle (see page 10 “cycle selection table”). Press the programming button (2) repeatedly to select the required cycle. The indicator (1) corresponding to the selected cycle will light up.
- Close the door to the dishwasher. The dishwasher will automatically start running the selected cycle.

Delayed start

If you want the dishwasher to switch on at a later time, you can use the “delayed start” button (4). Each press on the button delays the start by 1 hour. You can read the delayed start time on the display. You can delay the start time by up to a maximum of 24 hours.

Selecting a half load

Press the “half load” button (8) to activate the half load cycle. The lower spray arm is switched off during the half load cycle. This means that you should only load the **upper** basket.

Stopping or changing a wash cycle

Open the door. Press and hold the programming button (2) for more than 3 seconds. You can now re-select the desired cycle (see page 10 “cycle selection table”). Now close the door.



Note! A cycle that has already begun can only be changed in the start-up phase. After this, the detergent will be sprayed all over the dishes or the machine may have already pumped out the water. In that instance, you must refill the detergent compartment (see section on Dishwasher detergent).

Following the end of the wash cycle

Once the wash cycle has completed, an audible signal will sound for eight seconds. Switch the appliance off using the on/off button. Open the door to the dishwasher. Wait a few minutes before unloading the dishwasher. The dishes and cutlery will still be very hot immediately following the end of the cycle. There is a chance that dishes may break as a result of the heat. Moreover, the dishes dry better when allowed to stand for a few minutes.



Do not open the dishwasher door during use!

Flood protection switch

Your dishwasher is fitted with a safety switch that prevents too much water from running into the appliance. The safety switch closes the inlet valve and instructs the dishwasher to pump out the surplus water. If there is water in machine (due to too much water being fed in previously, or as a result of a leak), this must first be removed before the appliance is switched on again.



Warning!

Opening the door fully during the wash cycle is dangerous. You may be splashed with hot water from the machine.

OPERATION

Cycle selection table

Cycle	Cycle information	Cycle duration	Detergent pre/main	duration (min)	Power (kWh)	Water consumption (l)	Rinse agent
Auto	For all soiled dishes, such as dishes, pans, casseroles, plates plates with dried-on leftover food	prewash 40°C main wash 50-60°C rinse 70°C dry	3-in-1 (or 4/20 g)	120-160	0.8-1.2	9-12	
3-in-1	Normally soiled dishes, such as dishes, plates, glasses, lightly soiled plates. Special cycle for achieving optimum results when using a 3-in-1 tablet (also suitable for 4-in-1 and 5-in-1 tablets)	prewash 50°C prewash main wash 45°C rinse 70°C dry	3-in-1	168	0.95	14.7	
Intensive	Heavily soiled dishes, such as dishes, pans, casseroles, plates plates with dried-on leftover food	prewash 50°C prewash main wash 60°C rinse 70°C rinse 70°C dry	4/20 g	170	1.35	17.5	★
Normal	Normally soiled dishes, such as dishes, plates, glasses, lightly soiled pans. Standard cycle.	prewash prewash main wash 50°C rinse 70°C dry	4/20 g	155	0.74	10.4	★
Economy energy-saving cycle	Lightly soiled dishes, such as plates, glasses, bowls and lightly soiled pans.	prewash main wash 45°C rinse 60°C dry	20 g	105	0.65	10.4	★
Rinse	For dishes that only require rinsing and drying.	main wash 45°C rinse 70°C dry		95	0.75	7.7	★
Glassware	Lightly soiled dishes, such as glasses, crystal and fragile porcelain.	prewash main wash 40°C rinse 70°C dry	15 g	110	0.75	10.4	★
Quick	Lightly soiled dishes that do not require drying.	main wash 40°C rinse 45°C	15 g	30	0.40	6.7	
Soak	For steeping soiled dishes that you wish to wash later in the day.	prewash		9	0.05	6	

*EN 50242: This is a test cycle. The information for a comparison test in accordance with EN 50242 is as follows:

- capacity: 8 place settings
- position of upper basket: wheels on runners / wash setting: 6

OPERATION

Adding salt

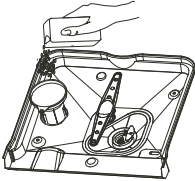

This machine is equipped with a water softener. To use the water softener, fill the dishwasher with salt.

1. Remove the bottom basket and then unscrew the cap from the reservoir.
2. Before filling the reservoir for the first time, pour in one litre of water.
3. Insert the funnel into the reservoir opening. Pour in approximately 1 kg of salt. It is normal for a little water to flow out of the opening when doing this. **Note!** Clear up any spilled salt and always run a full cycle immediately afterwards to prevent damage to the bottom.
4. Screw the cap back on firmly.



Note! Always fill the salt reservoir and adjust the water hardness setting before using the dishwasher. Refill the salt reservoir when the water softener indicator lights up. It is possible that the light will remain lit for a short while after the salt reservoir is filled. It will go out automatically when enough salt has been dissolved in the water.

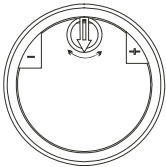

Setting the salt consumption

- Unscrew the cap from the salt reservoir.
- In the opening of the reservoir, you will find a ring bearing an arrow. Turn the ring towards - or +, depending on the hardness of the water.

Adjust the salt consumption according to the table below:

WATER HARDNESS			setting	salt consumption (grams/cycle)	autonomy (cycles/1 kg)
degrees Clark	°dH	mmol/l			
0 - 10	0 - 8	0 - 1.4	no salt required	0	/
10 - 28	8 - 22	1.4 - 3.9	- position	20	50
28 - 56	22 - 45	3.9 - 8	central position	40	25
56 - 75	45 - 60	8 - 11	+ position	60	16



Your local water authority can inform you how hard your mains water is. Adjustments can then be made according to the above table.

Rinse agent reservoir

Rinse agent is added during the final rinse. Rinse agent prevents traces of water droplets being left behind on the clean dishes. Moreover, it ensures that the dishes dry quicker, since the water drains off more easily.

The dishwasher is designed for use with liquid rinse agent. The rinse agent reservoir is located on the inside of the door, alongside the detergent compartment.



Note: refill the rinse agent reservoir when the rinse aid indicator lights up. The reservoir has a capacity of approximately 100 ml. Do not overfill the rinse agent reservoir. This will cause the rinse agent reservoir to overflow. Rinse agent spillages must be cleaned up, otherwise they may lead to leakages as a result of extreme foaming.

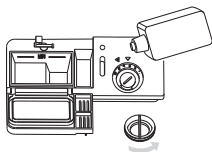

- Unscrew the cap from the rinse agent reservoir (to the left, toward the arrow with “open”).
- Pour the rinse agent into the reservoir, taking care not to overfill it. The reservoir has a capacity of approximately 100 ml.
- Replace the cap. Make sure that the cap is lined up with the “open” arrow and turn in the direction of the “closed” arrow.

Setting the quantity of rinse agent

A fixed amount of rinse agent is added during the final rinse. As is the case with detergent, the amount of rinse agent needed is dependent on the hardness of the water in your area. Too much rinse agent can lead to streaks on the dishes.

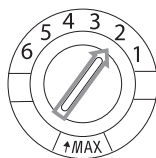

The rinse agent reservoir has 6 settings. To begin with, set the reservoir to setting 2. If this still causes spotting on the dishes, you can increase the amount of rinse agent added by turning the selector knob on the reservoir to setting 3. If there is still no improvement, turn the selector knob to a higher setting. Repeat this action until the dishes are streak-free when they emerge from the dishwasher.

Dishwasher detergents

The chemical agents in dishwasher detergents remove the dirt, break it down and ensure that it is drained out of the dishwasher. The dishwasher detergents you can buy in most shops are suitable for this purpose.

Warning!

Dishwasher detergent is a corrosive product. It should therefore be kept out of the reach of children. If swallowed, consult a doctor immediately and take the packaging with you.

Concentrated detergent

Based on their chemical composition, 2 different types of concentrated detergent can be distinguished:

- Conventional alkaline detergents with corrosive ingredients.
- Low-alkaline concentrated detergents with natural enzymes.



Using concentrated detergent in combination with “normal” wash cycles produces less pollution and is good for your dishes: these wash cycles are specially tailored to the dirt-dissolving properties of the enzymes contained in concentrated detergent. This means that “normal” wash cycles with concentrated detergent achieve the same results as an intensive wash cycle.

Dishwasher tablets

Dishwasher tablets from different manufacturers dissolve at different rates. This means that, during short wash cycles, certain types of dishwasher tablet do not fully dissolve, as a result of which their cleaning action is reduced. Dishwasher tablets should therefore chiefly be used in combination with long wash cycles, so that the dish washer tablet has time to fully dissolve.

Detergent compartment

Fill the detergent compartment prior to starting a wash cycle. Your dishwasher uses less detergent and rinse agent than conventional dishwashers. Generally speaking, just one measuring spoon of detergent powder is needed for a normal wash cycle. Use more detergent if your dishes are more heavily soiled. Fill the soap compartment immediately prior to starting the cycle. Filling it prior to this may result in the detergent becoming damp and therefore not fully dissolving.



Note! The table on page 10 shows the amount of detergent required for the different cycles. These are averages. A different dosage may be necessary, depending on the hardness of the water and how soiled the dishes are.

Filling

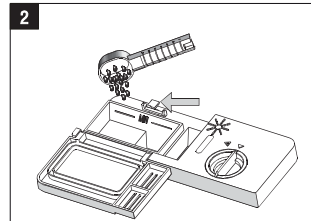
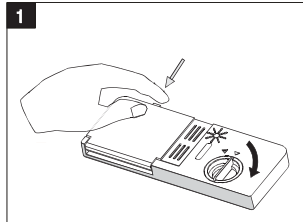

1. Press the release catch if the lid is closed. The lid will spring open.
2. Fill the detergent compartment immediately prior to starting a wash cycle. Use only branded detergent in the dishwasher.

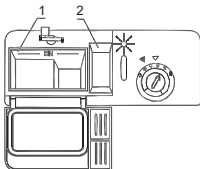

The markings in the detergent compartment indicate the dosage.

- Compartment for main wash cycle detergent (1), “MIN” is approximately equal to 20 grams of detergent.
- Compartment for prewash detergent (2), holds approximately 5 grams of prewash detergent.



Use only detergents that are specifically designed for dishwashers. Store the detergent in a cool and dry place. Only fill the detergent compartment with detergent when you are running a wash cycle immediately afterwards.

Loading the baskets

Using the upper basket

The upper basket is designed for fragile, light dishes, such as glasses, cups and saucers, plates, small bowls and shallow (not particularly dirty) pans.

Place the dishes in the basket in such a way as to ensure they cannot move when sprayed. The height of the upper basket can be adjusted by removing the basket and replacing it in a different position in the runners.

1. cups
2. small bowl
3. large bowl
4. glasses
5. saucers
6. plates
7. dessert plates

TFI8018RVS

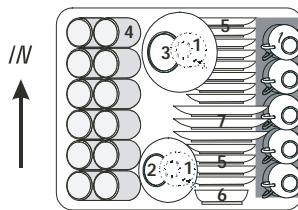

TFI8048RVS

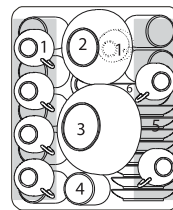

Adjusting the height of the upper basket

You can adjust the height of the upper basket and thus create more space for large objects in the upper or lower basket. You can adjust the height of the upper basket by pulling the handle on the side of the basket either up or down. Long objects such as serving spoons and knives must be placed in the rack to ensure they do not obstruct the spray arms. The rack can be folded up or removed when not in use.



Low position



High position

- Lift the handle up into the high position.
- Push the handle down into the low position.

The upper basket is equipped with 4 side racks (2 on each side). These side racks can be placed in a high or low position. The side racks are fitted with clamps (2 on each side). The side racks can be adjusted by pulling on the clamps of the upper basket. Place the side racks in the desired position.



High position

The “high” position allows you to place tall glasses (place under side racks) and wine glasses in the basket. Hang the wine glasses upside down in the recesses in the side rack.

Low position

In the “low” position, cups, small bowls and glasses can be placed on the side racks. Take note of the height of the dishes!

Using the lower basket

We recommend that you place large objects that are the most difficult to clean in the lower basket: pots, pans, pan lids, casserole dishes and basins.

Casserole dishes and pan lids should preferably be placed at the side of the basket. This will ensure that they do not obstruct the spray arm when it is turning.

- Saucepans, serving dishes etc. must always be placed upside down in the basket.
- Deep bowls should be tilted, with the opening facing downwards to allow water to escape.
- The lower basket can be adjusted to allow for larger, or more, pots and pans.

OPERATION

Folding down the plate racks

You can fold down the rear plate rack to make it easier to fit pots and pans in the dishwasher.

- 7. dessert plates
- 8. oval dish
- 9. large plates
- 10. soup plates
- 11. cutlery basket

TFI8018RVS

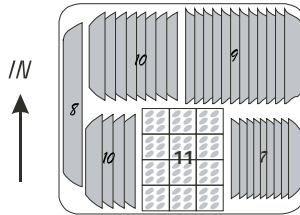

TFI8048RVS

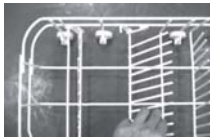
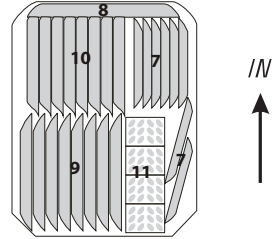

Cutlery basket (loading example)

Cutlery should be placed in the cutlery basket with the handles pointing down. If the cutlery basket is equipped with compartments, the cutlery must be placed in the compartments piece by piece. Long cooking utensils, such as wooden spoons, should be placed lying down (horizontal) in the front of the upper basket.

- 1. forks
- 2. soup spoons
- 3. dessert spoons
- 4. teaspoons
- 5. knives
- 6. serving spoons
- 7. gravy spoon
- 8. serving fork

TFI8018RVS

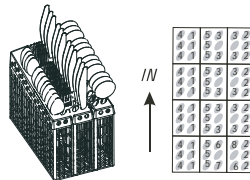

TFI8048RVS

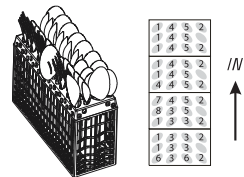

Warning!

Take care to ensure that no objects are sticking through the bottom of the cutlery basket, as this will obstruct the spray arm.

Cutlery/crockery unsuitable for the dishwasher

- Cutlery with a wooden, porcelain or mother of pearl handle
- Plastic objects that are not heat-resistant
- Cutlery with glued elements that are not heat-resistant
- Glued cutlery or crockery
- Pewter or copper objects
- Lead crystal glassware
- Steel objects that are prone to rust
- Wooden dishes
- Objects manufactured from synthetic fibres

Cutlery/crockery with limited suitability for use in the dishwasher

- Certain types of glass can become dull after undergoing a large number of wash cycles
- Silver and aluminium may tarnish after use in the dishwasher
- Glazed patters may fade as a result of regular washing



Note! Do not place any objects soiled with cigarette ash, candle wax, varnish or paint in the dishwasher. When buying new kitchen utensils, ensure that they are suitable for the dishwasher.

Do not overload the dishwasher. There is only room for 12 standard settings. Do not place cooking utensils that are unsuitable for dishwashers inside. This is essential to ensure good washing results and a low energy consumption.

Placing cutlery and crockery in the dishwasher

Before placing the dishes in the dishwasher, you must:

- Remove any large bits of leftover food.
- Leave caked and burnt on leftover food to soak for a while.



When inserting the dishes, take care to ensure that:

- The spray arm is not obstructed by the dishes.
- Hollow objects are placed with the opening facing downwards, to ensure that that cannot hold the water.

Plates and cutlery must not cover each other

- Glassware items must not touch, otherwise damage can occur.
- Place large objects that are difficult to clean in the lower basket.
- The upper basket is specially designed for lighter objects, such as glasses and coffee and tea cups.



Warning!

- Long knives standing upright in the cutlery basket can cause injury!
- Long and/or sharp items of cutlery, such as carving knives, should be laid (placed horizontally) in the upper basket.

Damage to glassware and other crockery

Potential causes:

- Type of glass or manufacturing process. Chemical composition of the dishwasher detergent.
- Water temperature and duration of the wash cycle.

Proposed solution:

- Use glassware and porcelain crockery produced by manufacturers that state that it is suitable for dishwashers.
- Use a milder/less corrosive dishwasher detergent. If needed, ask detergent manufacturers for more information.
- Select a wash cycle with a lower temperature.
- Remove glassware and cutlery from the dishwasher as soon as possible after the cycle has finished, to prevent damage.

Filter system

Depending on usage, the filters may require regular rinsing under a tap. The filter system consists of three components: the large filter, the coarse filter and the fine filter.

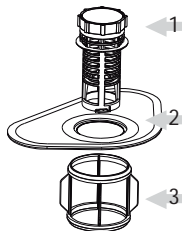

- 1. Large filter:** Leftover food and waste that lands on this filter is rinsed through to the coarse filter by a special jet on the lower spray arm.
- 2. Coarse filter:** Larger articles, such as leftover bones or pieces of glass that could block the drain, are trapped in the coarse filter. In order to remove the waste from the filter, you must lightly squeeze the lips on top of the filter together and then pull the filter upwards.
- 3. Fine filter:** This filter prevents waste and leftover food from entering the drainage pump and ensures that said leftovers are not spread over the dishes again during the cycle.

Cleaning the spray arms

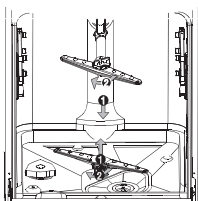

It is essential that you clean the spray arms on a regular basis. In the longer term, waste can block the nozzles and the bearings in the spray arms. Clean the spray arms as follows:

- Unscrew the nut so that you can remove the washer.
- Next remove the spray arm.
- Clean the spray arms in warm, soapy water, using a soft brush to clean the nozzles.
- Rinse the spray arms thoroughly before fixing back in place.

Cleaning the filters

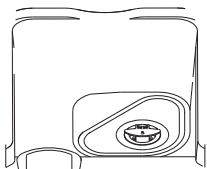

Filter section

In order to ensure the dishwasher operates at maximum efficiency, the whole filter section must be cleaned.

The filter section efficiently removes food remnants from the water and ensures that the water is able to continue circulating throughout the wash cycle. It is therefore a good idea to remove larger food remnants from the filter section after each wash cycle, by cleaning the half-round filter and filter housing under running water.

- Remove the filter section by grasping the handle and pulling upwards. All components in the filter section must be cleaned at least once per month.
- Use a dishwashing brush to clean the coarse and fine filter. Put the filter section back together again according to the illustration opposite and then re-fit the whole filter section back into the tub of the dishwasher.



Never use the dishwasher without the filter section. Incorrect fitting of the filter section will result in the dishwasher no longer delivering maximum performance. Damage to cutlery and dishes is a further possible consequence.

Cleaning the door

Clean the edge of the door, including the sealing rubber, with a soft, damp cloth. Take care to ensure that water does not enter the door locking mechanism or electrical components. Spray-type cleaning products should not be used, nor aggressive cleaning products such as scourers. These cleaning products can damage the finish.

What should I do, if...

If the appliance is not functioning well, this does not always mean that it is faulty. Try to resolve the fault yourself first. If the recommendations below does not solve your problem, telephone our service department.



Note

Disconnect the appliance from the power supply before beginning repairs. It is preferable if you remove the plug from the socket.

Error table

Problem	Potential causes	Solution
The dishwasher is not working.	Fuse is faulty or the earthing switch has been activated.	Replace the fuse or reset the isolating switch. Remove other appliances that are connected to the same group.
	The power supply is not switched on	Make sure that the dishwasher is switched on and the door closed. Make sure that the plug is correctly inserted into the socket.
	The water pressure is too low.	Check whether the dishwasher is correctly connected to the water mains and that the tap is open.
The drainage pump does not shut off.	The water is running over.	The system is designed so that it can automatically detect overflowing water. In that instance, the appliance shuts off the circulation pump and switches on the drainage pump.
Noise.	Some noises are normal.	Noise of rotating pump/washing noises; the detergent compartment opening.
	Cutlery is rattling in cutlery basket or something small has fallen out of the basket.	Ensure that everything is loaded securely in the dishwasher.
	The motor makes an unusual noise.	The pump is blocked. Contact an installer.
Contamination of the tub.	Poor quality detergent.	Only use detergent suitable for dishwashers to prevent contamination.
	Blocked filters	Open the door and clean the filters. Run the pre-wash cycle.
	Rinse agent has been spilled.	Always wipe up spilled rinse agent immediately.

ERRORS

Problem	Potential causes	Solution
Dishes not dry.	The rinse agent reservoir is empty.	Ensure that the rinse agent reservoir is filled.
Dishes and flat objects are not clean.	Incorrect cycle.	Select a higher cycle.
	Baskets are incorrectly loaded.	Make sure that the detergent compartment and spray arms are not obstructed by large dishes/pans.
Spotting and scaling on glasses and flat dishes.	Extremely hard water. Incoming water temperature is low. The dishwasher is overloaded. Baskets are incorrectly loaded. Old or damp detergent. Rinse agent reservoir is empty. Incorrect detergent dosage.	To remove spotting from glass objects: Remove all metal objects from the dishwasher. Use the prescribed quantity of detergent. Select the longest cycle. Allow the dishwasher to run for approximately 18 to 22 minutes. It should by then have reached the main wash cycle. Open the door carefully and pour 2 cups of white vinegar into the base. Close the door and allow the dishwasher to complete its cycle. If vinegar does not work: Repeat the above steps, but use a quarter cup (60 ml) of citric acid crystals in place of white vinegar.
Cloudy stains on the glassware.	Combination of soft water and too much detergent.	Use less detergent and choose the glass cycle, which you can use to clean glassware.
Yellow or brown scale on the inside of the tub.	Traces of iron in the water may cause spotting to the tub of the dishwasher.	Contact a manufacturer of water softeners for a special filter.
White scale on the inside of the tub.	Hard water.	Increase salt consumption setting
Dishwasher detergent is left in the detergent compartment.	The detergent compartment is blocked by dishes.	Load the baskets so that the dishes no longer block the detergent compartment. Clean the upper spray arm.
Steam.	When opening the door.	This is possible at the end of the cycle.
Black or grey stains on the dishes.	Aluminium cooking utensils have scraped the dishes.	Aluminium can tarnish.
Water remains under the filters.	This is normal.	A small amount of water around the drain on the rear of the tub base keeps the seal flexible.
The dishwasher is leaking.	Rinse agent reservoir too full or rinse agent is leaking.	Take care not to overfill the rinse agent reservoir. Spilled rinse agent can lead to foam/flooding. Wipe up spilled rinse agent with a damp cloth.
	The dishwasher is not standing level.	Adjust the dishwasher so that it is standing level.

ERRORS

Error codes

Problem	Potential causes	Solution
Code E1 is showing in the display	Water intake time is too long.	Inlet tap not opened.
Code E3 is showing in the display	Warm-up time too long, required temperature not reached	Faulty temperature sensor or heating element. Note the code and alert the service department.
Code E4 is showing in the display		
Code E6 is showing in the display		
Code E7 is showing in the display		



Should the appliance become overfilled or exhibit excessive leaking, shut off the inlet tap and alert the service department.

Disposal

Disposing of the packaging and appliance

Sustainable materials were used in the manufacture of this appliance. At the end of its life cycle, this appliance should be disposed of in a responsible manner.

The government can provide you with information in this regard.

The packaging for the appliance is recyclable. The following may be used:

- cardboard;
- polyethylene film (PE);
- CFC-free polystyrene (PS hard foam).

The materials should be disposed of in a responsible manner and in accordance with government regulations.



The product bears the symbol of a crossed out waste bin to draw attention to the obligation regarding separate processing of electrical household appliances. This means that the appliance cannot be added to your normal household waste at the end of its lifecycle. The appliance must be taken to a special municipal waste collection centre, or to a sales outlet that offers this service.

Separate processing of household appliances prevents the potentially negative consequences for the environment and health that can arise as a result of inadequate processing. It ensures that the materials which the appliance is composed of can be reclaimed, allowing for considerable savings to be made in terms of energy and materials.

Note! The packaging material may be hazardous for children.

