

E

**MANUAL DE INSTALACION
E INSTRUCCIONES DE USO**

P

**MANUAL DE INSTRUÇÕES
E INSTALAÇÃO**

F

NOTICE D'UTILISATION

D

GEBRAUCHSANLEITUNG

GB

OPERATING INSTRUCTIONS



4 SE - 6 E

**SECADORA DE ROPA
SECADOR DE ROUPA
SECHE LINGE
WÄSCHETROCKNER
TUMBLE DRYER**

E

INDICE	PAG.
• INFORMACIONES RELATIVAS AL MEDIO AMBIENTE	4
• INSTALACIÓN	4
• CONEXION ELÉCTRICA	5
• ROPA	6
• AHORRO DE ENERGIA	7
• PROGRAMAS	7
• PANEL DE MANDOS	8
• FUNCIONAMIENTO	10
• MANTENIMIENTO	11
• QUE HACER SI...	12

CARACTERISTICAS TECNICAS

CAPACIDAD		6 Kg.
	LARGO	59,5 cm
DIMENSIONES	PROFUNDO	58,5 cm
	ALTO	85 cm
TENSION	220...240 V / 50 Hz	
CORRIENTE	16 A	
POTENCIA MAXIMA	2900 W	
MOTOR	250 W	
RESISTENCIA	2100 W - 2650 W	

ESTE APARATO ESTÁ DE ACUERDO CON LAS DIRECTRICES EUROPEAS



- EMC 89/336/CE
- BAJA TENSIÓN 73/23/CE
- MARCA CE 93/68/CE

INFORMACIONES RELATIVAS AL MEDIO AMBIENTE

Este aparato ha sido diseñado y fabricado con la máxima atención hacia los aspectos medio ambientales.

Para garantizar la misma atención cuando se efectuará su demolición, **se prohíbe abandonar el aparato en el medio ambiente, debe entregarse a los entes locales institucionalmente encargados de la recogida y relativa eliminación.**

No tire el embalaje de su aparato en la basura, seleccione los varios materiales (ej. poliestireno, cartón, bolsas de plástico) según las prescripciones locales para la eliminación de los deshechos y según las normas vigentes.

INSTALACIÓN

La secadora debe ser instalada en un local correctamente ventilado a fin de facilitar la evacuación del aire húmedo producido por el aparato durante el ciclo de secado.

Esta ventilación puede ser obtenida bien abriendo simplemente una ventana o por la acción de un ventilador.

Es igualmente posible evacuar el aire húmedo hacia el exterior mediante un tubo flexible.

La secadora puede ser instalada perfectamente en el suelo gracias a las cuatro patas regulables, o ser colocada encima de una lavadora de carga frontal, consiguiendo de este forma la columna de lavado.

CONEXION HACIA EL EXTERIOR

Si desean expulsar el aire húmedo que genera la secadora, deben conectar el tubo flexible suministrado a la salida de aire situada en el panel posterior de la secadora.

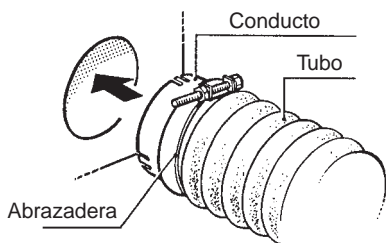

INSTALACION EN COLUMNA

Esta secadora puede ser fácilmente instalada en columna colocada sobre una lavadora de carga frontal.

PARA ESTO ES NECESARIO EL ACCESORIO O SOPORTE QUE NOSOTROS DISPONEMOS COMO UNA OPCION.

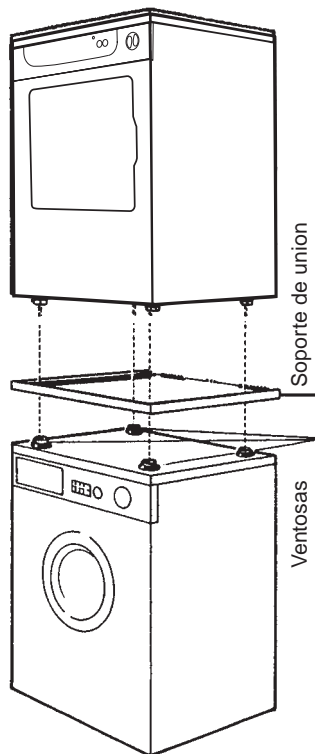

CONSEJOS

- Para un mejor rendimiento de la secadora evite instalarla en un lugar donde la temperatura ambiente sea inferior a +10° C.
- Antes de efectuar la primera utilización, limpie el interior del tambor con la ayuda de un paño húmedo a fin de eliminar el polvo que podría haberse depositado durante el transporte.

ATENCIÓN

- La secadora no puede en ningún caso ser conectada a una chimenea.
- Alrededor de la secadora no debe haber pelusas que puedan ser aspiradas.

INVERSIÓN DE LA PUERTA

Si es necesario puede modificar el sentido de apertura de la puerta efectuando las siguientes operaciones:

1. Quite del panel delantero los 4 tornillos (1) que fijan las bisagras (2) de la puerta (3).
2. Invierta la posición del prensamicrointerruptor (5) de la posición (a) a la posición (b).
3. Invierta la posición de los tapones que cubren los orificios para la fijación de la puerta.
4. Fije la puerta en los orificios aún libres.

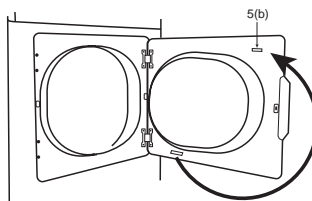
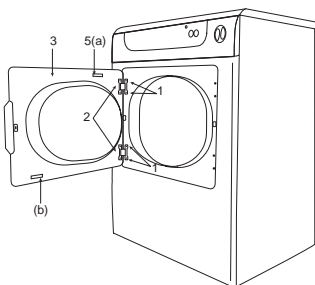

CONEXIÓN ELÉCTRICA

Antes de conectar la secadora a una toma eléctrica asegúrese que:

1. El valor de la tensión de alimentación y el indicado sobre la placa de características (situada sobre la parte frontal del aparato) deben ser los mismos.
2. El contador, el limitador, la línea de alimentación y la clavija de corriente deben soportar la máxima carga: **los valores de la potencia y de la corriente absorbida están indicadas sobre la placa de características.**
3. La toma de corriente y la clavija deben adaptarse entre ellas sin interposición de tomas múltiples y adaptadores o alargadores.

La conexión de la secadora a una toma de tierra es obligatoria según las normas.

Si el cable de alimentación ha sufrido algún daño, hay que cambiarlo por un cable o un conjunto especial, que puede conseguirse a través del fabricante o el servicio de asistencia técnica.

EL FABRICANTE EN NINGUN CASO SE RESPONSABILIZA DE LOS DAÑOS SUFRIDOS POR LAS PERSONAS O POR LOS OBJETOS, SI ESTAS NORMAS ELEMENTALES DE SEGURIDAD NO SON RESPETADAS.

Antes de realizar el primer ciclo de secado, le recomendamos que limpie el interior del tambor con un paño húmedo. Usted encontrará sobre sus prendas los diferentes símbolos que significan:

Secado Autorizado 

Solo secado a baja temperatura 

Prohibido Secar 

Usted no debe introducir en el aparato mas que ropa centrifugada.

Cuanta más elevada sea la velocidad de centrifugado de su lavadora el tiempo de secado será más breve y el consumo de energía se reducirá.

El tambor de esta secadora puede contener hasta **6 Kg** de ropa resistente (algodón, lino) o **3 Kg** de ropa delicada (textiles sintéticos). El peso de una carga compuesta de grandes piezas debe ser inferior a la de una carga compuesta de pequeñas piezas.

Coloque los artículos de pequeño tamaño en una red de secado.

Cierre las cremalleras, anude cintas y lazos, cierre las fundas de las almohadas.

Usted obtendrá un secado homogéneo si tiene la precaución de desenredar la ropa que saca de su lavadora, sobre todo las piezas de gran tamaño y si selecciona los artículos según tamaño, tipo de tejido y el grado de secado.

Evite añadir artículos húmedos cuando el programa de secado ha empezado, porque de esta forma correrá el riesgo de obtener resultados poco satisfactorios.

ATENCION

No introduzca en la secadora:

- artículos de pura lana virgen (se apelmazan).
- artículos demasiado delicados como cortinas.
- artículos de seda.
- artículos de material de caucho o plástico.
- artículos que previamente se hayan limpiado con productos inflamables (quitamanchas, etc).
- Controle que no hayan entrado en ella erróneamente animales domésticos o cuerpos extraños.

No introduzca ropa muy mojada.

Se utilizan un centrifugado inferior a 700 r.p.m. aconsejamos de secar la ropa media a la vez.

LE RECORDAMOS QUE LA SECADORA DEBE SER EXCLUSIVAMENTE UTILIZADA PARA SECAR ROPA LAVADA EN AGUA.

- No introduzca en la secadora ropa no centrifugada. Cuando más elevada sea la velocidad de centrifugado de su lavadora, más breve será el tiempo de secado. No es suficiente retorcer la ropa. La ropa demasiado mojada puede dañar el aparato. Usted obtendrá resultados de secado mejores con ropa centrifugada a la velocidad de centrifugado lo más alta posible (800 r.p.m. o más). Un centrifugado de 500 r.p.m. prolonga sensiblemente el tiempo de secado.
- Centrifugue también la ropa delicada. Evite introducir artículos húmedos después de que haya comenzado el programa de secado. Utilice desde el principio la capacidad de carga máxima: Usted ahorrará así tiempo y energía.
- Limpie el filtro después de cada ciclo de secado.
- Evite en la medida de lo posible, emplear suavizante en el lavado, porque la misma secadora lo suaviza. Seque las prendas totalmente sintéticas mejor al aire libre. Se secan más rápido y economiza energía. En la secadora estas prendas se cargan nada más que de electricidad estática.

PROGRAMAS

La máquina para secar la ropa está dotada de 8 programas diferentes de secado con control electrónico de humedad (por lo tanto sólo tiene que seleccionar el grado de humedad que desea), de 4 programas de secado suplementario a tiempo programado sin el control electrónico de la humedad, de 1 programa diario y de 1 programa de ventilación.

Por lo tanto dispone de los siguientes programas de secado:

5 programas para ropa normal (Tejidos resistentes: algodón y lino).

3 programas para ropa delicada (Tejidos mixto sintéticos, acrílico).

4 programas de secado a tiempo (duración 15 minutos a 60 minutos para tejidos por ejemplo muy gruesos que necesitan un tiempo de secado ulterior). 

1 programa diario

1 programa de ventilación (10 min) aire frío

Para seleccionar el programa de secado deseado, utilice el mando de programas (1).

PANEL DE MANDOS

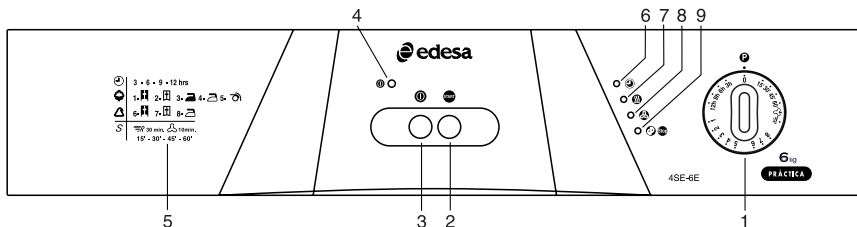

- | | |
|-------------------------|-------------------------------------|
| 1. MANDO PROGRAMAS | 6. PILOTO RETARDO |
| 2. TECLA START (MARCHA) | 7. PILOTO SECADO |
| 3. TECLA ON-OFF | 8. PILOTO VENTILACIÓN |
| 4. PILOTO ALIMENTACIÓN | 9. PILOTO ANTIARRUGAS / FINAL CICLO |
| 5. TABLA DE PROGRAMAS | |

MANDO PROGRAMAS (1)

Permite seleccionar el mejor programa correspondiente al tipo de ropa a secar y el grado de secado que usted desea.

Calquiera que sea el programa que Usted haya elegido, la duración de secado está automáticamente determinada por control electrónico. El grado de humedad de la ropa es medida permanentemente por los sensores situados en el interior del tambor.

Por consiguiente es normal que para un mismo programa la duración de secado puede variar, **dependiendo del tipo de ropa, de la velocidad de centrifugado de la lavadora y de la temperatura ambiente.**

TECLA START (2)

Sirve para poner en marcha la máquina después de haber programado el ciclo deseado.

TECLA ON-OFF (3)

Permite encender la secadora.

PILOTO ALIMENTACIÓN (4)

Su encendido indica que la secadora está enchufada a la corriente.

PILOTOS AVANCE CICLO (6 - 7 - 8 - 9)

DISPOSITIVOS DE SEGURIDAD

Esta secadora cuenta con dos dispositivos de seguridad:

- un dispositivo de seguridad eléctrico que interrumpe instantáneamente la rotación del tambor en caso de abertura de la puerta durante el ciclo de secado;
- un dispositivo de seguridad térmico que evita riesgos de recalentamiento.

La tabla que sigue resume los programas de secado indicando el tipo de tejido, la carga máxima de ropa, el grado de secado el número y el símbolo.

PROGRAMAS CON CONTROL DE HUMEDAD			
TIPO DE ROPA	CARGA MAX	GRADO DE SECADO	PROGRAMA
ROPA NORMAL  ALGODON			
Tejidos en algodón espeso (por ejemplo toalla de baño en esponja) no camisas en algodón.	6 Kg.	Extra seco	1 
Tejidos en algodón, tejidos en esponja, camisas en algodón, ropa para niños.	6 Kg.	Seco para guardar	2 
Ropa tipo manteles o sábanas	6 Kg.	Poco húmedo para planchar ligero	3 
Ropa tipo manteles o sábanas	6 Kg.	Húmedo para planchar a mano	4 
Ropa tipo manteles o sábanas	6 Kg.	Húmedo para planchar a maquina	5 
ROPA DELICADA 			
Camisas, polos	3 Kg.	Extra seco	6 
Ropa delicada	3 Kg.	Seco para guardar	7 
Ropa delicada	3 Kg.	Húmedo para planchar a mano	8 
ROPAS COMPLETAMENTE SINTÉTICAS			
Tejidos sintéticos, fibras	3 Kg.	Extra seco	6 
Acrílicos, tejidos demasiado delicados	3 Kg.	Seco para guardar	7 
PROGRAMAS ESPECIALES			
Diario, ideal para secar cargas mixtas algodón / delicados en poco tiempo	3 Kg.	Húmedo para planchar a mano	
Ventilación fría, ideal para ventilar cualquier tipo de ropa	6 Kg.		
Tejidos muy espesos que necesitan de ser secados después	6 Kg.	Tiempo máximo de secado	Máx. 60 min.
INICIO RETARDADO 3 - 6 - 9 - 12 HORAS			
Inicio del programa con 3 horas de retardo			3 h
Inicio del programa con 6 horas de retardo			6 h
Inicio del programa con 9 horas de retardo			9 h
Inicio del programa con 12 horas de retardo			12 h

IMPORTANTE

- La ropa a secar debe estar debidamente **centrifugada** con anterioridad.
- La duración de secado y por consiguiente el consumo de energía depende de:
 - tipo de ropa
 - cantidad de ropa
 - velocidad de centrifugado de su lavadora
 - temperatura del ambiente
- Para la elección de los programas respete escrupulosamente las indicaciones dadas por los fabricantes de los artículos, sobre todo para las fibras sintéticas u otras que no soportan temperaturas demasiado elevadas.

FUNCIONAMIENTO

Antes de efectuar el ciclo de secado:

- Compruebe que la clavija esté enchufada a la toma de corriente eléctrica.
- Controle que el filtro esté colocado en su alojamiento.
- Introduzca la ropa centrifugada en el cesto sin amontonarla.
- Controlar que por error no hayan entrado dentro animales o cuerpos extraños.
- Cierre la puerta.

Entonces, puede seleccionar el programa de secado que desea de esta forma:

Operaciones necesarias para empezar un ciclo normal

Apretar la tecla "*on-off*" (3); la luz del piloto de alimentación (4) empieza a destellar y se oye una señal acústica.

Poner el mando programas (1) en el programa de secado deseado girándolo hacia la derecha, se oye una señal acústica.

Apretar la tecla "*start*" (2); se oye una señal acústica y la luz del piloto de alimentación (4) deja de destellar quedando encendida de modo fijo y empieza el ciclo de secado.

Operaciones necesarias para empezar un ciclo con puesta en marcha retardada

Apretar la tecla "*on-off*" (3); la luz del piloto de alimentación (4) empieza a destellar y se oye una señal acústica.

Antes de programar el ciclo deseado, colocar el mando programas en una de las cuatro posiciones de inicio retardado girándolo hacia la derecha y apretar la tecla "*start*" (2). Para confirmar el tiempo de retardo, la luz del piloto de alimentación (4) y el piloto "*retardo*" (6) empezarán a destellar rápidamente para indicar que ha empezado el tiempo de retardo y se oye una señal acústica.

Posicionar luego el mando programas (1) en el programa de secado deseado girándolo hacia la derecha, se oye una señal acústica, apretar la tecla "*start*" (2), el piloto "*retardo*" (6) y el piloto de alimentación (4) quedan encendidas de modo fijo para indicar que el tiempo de retraso ha empezado. Se oye una señal acústica más larga, terminado dicho tiempo la máquina empieza el ciclo programado, el piloto "*retardo*" (6) se apaga y se enciende el de secado (7).

Terminado el tiempo de secado elegido, la máquina efectúa automáticamente una fase de ventilación (10 minutos). En esta fase se enciende el piloto de ventilación (8), que permite que la ropa se vaya enfriando gradualmente.

Terminada dicha fase, 4 señales acústicas avisan de que el ciclo ha terminado. A partir de este momento empieza la fase de antiarrugas (60 minutos) que se evidencia mediante el encendido del piloto antiarrugas (9) durante el cual la máquina efectúa rotaciones en la cesta intermitentemente en los dos sentidos de marcha, manteniendo la ropa constantemente en movimiento para evitar que se formen pliegues. Durante esta fase una señal acústica intermitente recuerda que hay que sacar la ropa. Durante la fase antiarrugas es posible sacar la ropa del tambor en cualquier momento. Terminada la fase de antiarrugas la luz de final de ciclo (9) queda encendida para recordar que el ciclo ha terminado. Si algunas prendas no tienen el nivel de secado deseado, meterlas de nuevo en la secadora y completar el secado eligiendo un programa a tiempo (de 15 a 60 min.).

NOTA: Después de que termine el ciclo de programa seleccionado, recuerde que debe apagar la secadora pulsando la tecla de alimentación "ON-OFF".

Si se desea modificar el ciclo programado o el tiempo de retraso, una vez que se haya puesto en marcha la máquina colocar el mando de los programas en la posición "0" de reajuste, esperar la señal acústica y repetir la secuencia de programación precedentemente descrita.

ATENCIÓN

Si durante el ciclo de secado o de cuenta atrás del tiempo de retraso falta la alimentación de red, cuando ésta vuelve la máquina prosigue en ciclo a partir de donde paró.

Si se abre la puerta durante el tiempo de retraso, la cuenta se interrumpe y se reanuda sólo tras haber cerrado la puerta y después de apretar la tecla "start".

Si se abre la puerta durante el secado, es necesario apretar la tecla "start" para volver a poner en marcha la máquina.

IMPORTANTE

Si se secan artículos delicados o completamente sintéticos no utilice nunca los programas a tiempo. Tras cada ciclo de secado, no se olvide de limpiar el filtro.

MANTENIMIENTO

LIMPIEZA CARROCERÍA MÁQUINA

Para limpiar la carrocería y el panel de mandos no utilice nunca productos agresivos o abrasivos es suficiente un paño húmedo y eventualmente jabón.

El filtro de esta secadora está constituido por un elemento extraíble, situado en la parte inferior de la abertura de la carga, que puede extraerse fácilmente hacia arriba.

Las fibras depositadas en el interior del filtro son un elemento de desgaste totalmente normal de la ropa, no se producen a causa de un funcionamiento incorrecto de la secadora. Limpie el filtro con un cepillo o con paño seco.

NOTA: NO SE LIMPIA CON AGUA.

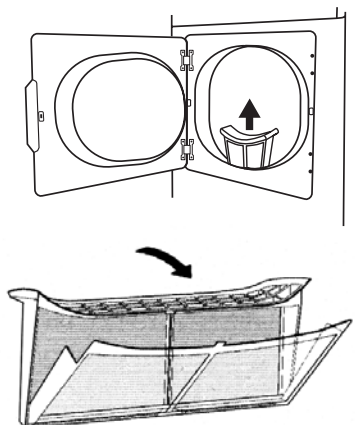

LIMPIEZA DE LA SONDA DE CONTROL DE LA HUMEDAD

Tras haber efectuado numerosos ciclos de secado puede ocurrir que en la sonda para el control de la humedad, situada en el interior del tambor se haya depositado una película fina de cal.

Esta película puede perjudicar los resultados del secado. Con un paño humedecido con vinagre limpie el calcáreo depositado en la sonda de acero inox.

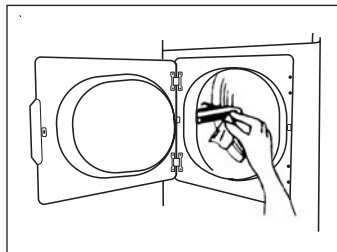

NOTA. No respetar los consejos de seguridad y mantenimiento puede ser causa de accidentes graves e irremediables para el buen funcionamiento de la secadora (corrosión e incendios).

QUÉ HACER SI...

Si la secadora no funciona correctamente controlar que:

- Esté enchufada correctamente;
- Esté pulsada la tecla START;
- La puerta esté cerrada correctamente;
- El filtro esté colocado correctamente en su sede;
- El automático de la vivienda no haya saltado;
- El aparato no esté instalado en una habitación demasiado fría (temperatura inferior a +10° C);
- Las bocas de operación de descarga del aire, y eventualmente el tubo flexible, no estén obstruidos.

El resultado de secado no es satisfactorio

Comprueba si:

- Has puesto demasiada ropa en la secadora;
- Has separado correctamente la ropa y seleccionado el programa para la ropa que necesita ser secada;
- Has limpiado correctamente el filtro y lo has posicionado correctamente;
- Has puesto la máquina en un lugar demasiado frío (menos de 10° C);
- Las entradas de descarga, de aspiración y el tubo flexible sean atascados.



ÍNDICE

	PÁG.
• INFORMAÇÕES RELATIVAS AO AMBIENTE	14
• INSTALAÇÃO	14
• LIGAÇÃO ELÉCTRICA	15
• ROUPA	16
• ECONOMIA DE ENERGIA	17
• PROGRAMAS	17
• QUADRO DE COMANDOS	18
• FUNCIONAMENTO	20
• MANUTENÇÃO E LIMPEZA	21
• O QUE FAZER SE...	22

CARACTERÍSTICAS TÉCNICAS

CAPACIDADE	6 Kg.
DIMENSÕES	LARGURA 59,5 cm
	PROFUNDIDADE 58,5 cm
	ALTURA 85 cm
TENSÃO	220...240 V / 50 Hz
CORRENTE	16 A
POTÊNCIA MÁXIMA	2900 W
MOTOR	250 W
RESISTÊNCIA	2100 W - 2650 W

ESTA APARELHAGEM É CONFORME ÀS SEGUINTE DIRECTIVAS COMUNITÁRIAS:

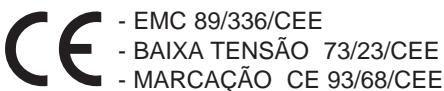



Este aparelho foi concebido e construído com o máxima cuidado pelos aspectos ambientais.

Para garantir o mesmo cuidado também no momento da demolição, recomendamos **nunca abandonar o aparelho no ambiente e de contactar os organismos locais oficialmente encarregados oficialmente encarregados da recolha e a respectiva eliminação.**

Não deitar no lixo a embalagem do Vosso aparelho mas seleccionar os vários materiais (ex. esferovit, sacos de plástico) segundo as prescrições para a eliminação de refugos e segundo as normas em vigor.

INSTALAÇÃO

Esta máquina de secar roupa deve ser instalada num ambiente bem arejado de modo a facilitar a expulsão do ar húmido a expulsão do ar húmido produzido pelo aparelho durante o ciclo de secagem.

Tal arejamento pode-se obter simplesmente abrindo uma janela ou com o auxílio de uma ventilador.

Em alternativa é possível expulsar o ar húmido para o exterior através de um tubo flexível.

A máquina de secar roupa pode ser perfeitamente instalada no pavimento graças aos quatro pés reguláveis, ou pode ser colocada em cima de uma máquina de lavar roupa com carregamento dianteiro obtendo assim uma coluna de lavagem.

LIGAÇÃO AO EXTERIOR

Se se deseja expulsar para o exterior o ar húmido produzido pela máquina de secar roupa, tem-se de ligar um tubo flexível, fornecido em dotação, a la saída do ar situada na parte posterior do aparelho.

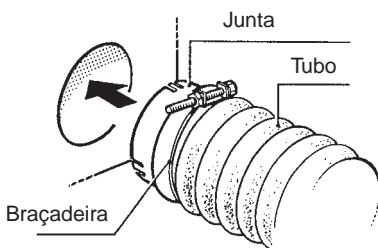

INSTALAÇÃO EM COLUNA

Esta máquina de secar roupa pode ser facilmente instalada em cima de uma máquina de lavar roupa com carregamento dianteiro, obtendo-se assim uma coluna de lavagem.

PARA O FAZER É NECESSÁRIO O ACESSÓRIO OU O ADAPTADOR QUE PODE SER FORNECIDO A PEDIDO.

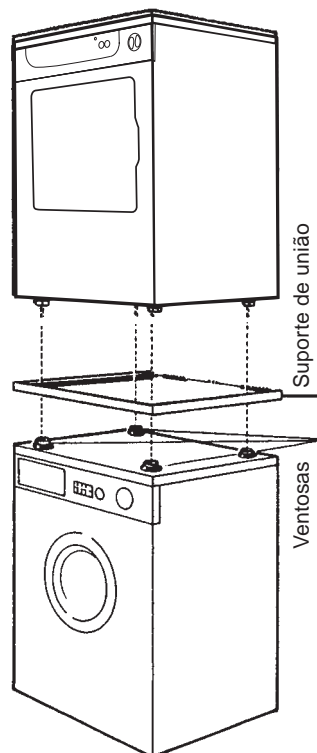

CONSELHOS

- Para otimizar as performances da máquina de secar roupa, evitar instalá-la num lugar onde a temperatura ambiente seja inferior a +10° C.
- Antes da primeira utilização, limpar o interno do cesto com um pano húmido para eliminar a poeira eventualmente acumulada durante o transporte.

ATENÇÃO

- A máquina de secar roupa nunca deve ser ligada a uma chaminé.
- À volta da máquina de secar roupa não deve existir cotão que possa ser aspirado.

INVERSÃO DA PORTA

Se necessário pode-se modificar o sentido de abertura da porta seguindo estas instruções:

1. No painel anterior, desenroscar as 4 parafusos (1) que fixam as dobradiças (2) da porta (3).
2. Inverter a posição do pressionador do microinterruptor (5) da posição (a) para a posição (b).
3. Inverter a posição das tampas que cobrem os furos para a fixação da porta.
4. Fixar a porta nos furos que ficarem livres.

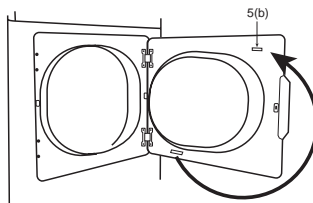
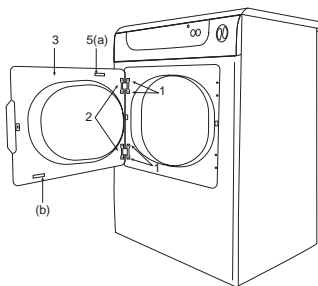

LIGAÇÃO ELÉCTRICA

Antes de introduzir a ficha na tomada de corrente verificar que:

1. O valor da tensão de alimentação seja igual àquele indicado na placa de identificação colocada na parte dianteira do aparelho.
2. O contador, a válvula limitadora, a linha de alimentação e a tomada de corrente sejam dimensionados de modo a poder suportar a máxima carga desejada: **os valores de potência e de corrente consumida estão indicados na placa de identificação.**
3. A tomada e a ficha sejam compatíveis entre si sem o recurso a fichas triplas, adaptadores ou extensões.

A ligação da máquina de secar roupa a uma tomada de terra é obrigatória de acordo com os preceitos de lei.

No caso em que o cabo de alimentação esteja danificado, deve ser substituído por um respectivo cabo ou um conjunto especial disponível junto do construtor ou do serviço de assistência técnica.

A EMPRESA DECLINA QUALQUER RESPONSABILIDADE POR EVENTUAIS DANOS PROVOCADOS A PESSOAS OU COISAS NO CASO EM QUE ESTAS NORMAS FUNDAMENTAIS DE SEGURANÇA NÃO SEJAM RESPEITADAS.

Antes de usar a máquina pela primeira vez aconselhamos limpar o interior do cesto com um pano húmido. Nas etiquetas das várias peças de roupa encontrará os seguintes símbolos, que significam:

Secagem normal 

Secagem delicada 

Não secar em máquinas de secar roupa 

Introduza no aparelho somente roupa centrifugada.

Quanto maior for a velocidade de centrifugação da Sua máquina de lavar roupa, menor será o tempo de secagem, com conseqüente poupança de energia.

O cesto desta máquina de secar roupa pode conter até **6 Kg** de roupa resistente (algodão, linho) ou **3 Kg** de roupa delicada (tecidos sintéticos). O peso de um carregamento composto por peças de grandes dimensões deverá ser inferior àquele de um carregamento composto por peças de pequenas dimensões.

Feches as peças de pequenas dimensões dentro de um saco de tela.

Não esquecer de fechar todos os fechos éclair, de apertar os laços e de abotoar as fronhas.

Obtém-se uma secagem mais homogénea se se tem o cuidado de abrir as peças retiradas da máquina de lavar roupa, sobretudo as de grandes dimensões, separando-as segundo as dimensões, ao tipo de tecido e ao grau de secagem.

Evitar acrescentar peças húmidas quando o programa de secagem já começou: arrisca-se a obter resultados não satisfatórios.

ATENÇÃO

Evitar introduzir na máquina de secar roupa:

- peças de pura lã virgem;
- peças muito delicadas, como cortinados;
- peças de seda;
- peças de borracha ou plastificadas;
- peças que tenham sido limpas precedentemente com produtos inflamáveis (tira nódoas, etc.);
- prestar atenção para que não tenham entrado por erro na máquina de secar roupa animais domésticos ou corpos estranhos.

Não introduzir no aparelho roupa demasiado molhada.

No caso de se utilizar uma centrifugação inferior a 700 r.p.m. aconselhamos a secar metade do carregamento de cada vez.

NÃO ESQUECER QUE A MÁQUINA DE SECAR ROUPA DEVE SER UTILIZADA EXCLUSIVAMENTE PARA SECAR ROUPA LAVADA COM ÁGUA.

- Introduzir na máquina de secar roupa somente roupa centrifugada. Quanto maior for a velocidade de centrifugação da Sua máquina de lavar roupa, menor será o tempo de secagem. Não é suficiente torcer a roupa. A roupa demasiado molhada pode danificar o aparelho.
A secagem dará resultados melhores quanto maior for a velocidade de centrifugação (800 r.p.m. ou mais). Uma centrifugação 500 r.p.m. prolongará notavelmente os tempos de secagem.
- Também se pode centrifugar peças delicadas. Evitar acrescentar peças húmidas quando o programa de secagem já começou. Utilizar desde o início a capacidade de carregamento máximo: deste modo poupa-se tempo e energia.
- Limpar o filtro depois de cada ciclo de secagem.
- Dentro dos limites do possível, não utilizar amaciadores durante a lavagem, de facto a máquina de secar roupa já torna a roupa mais macia. Enxugar as peças completamente sintéticas preferivelmente ao ar livre: secam mais rapidamente, não se carregam de electricidade estática e além disso poupa-se energia eléctrica.

PROGRAMAS

A máquina de secar roupa é dotada de 8 programas de secagem diferentes com controle electrónico da humidade (sendo suficiente seleccionar o grau de humidade desejado), 4 programas de secagem suplementar com tempo programado sem o controle electrónico da humidade, 1 programa diário e 1 programa de ventilação.

Portanto, tem-se à disposição os seguintes programas de secagem:

5 programas para roupa normal (Tecidos resistentes: algodão e linho).

3 programas para peças delicadas (Tecidos mistos sintéticos, acrílicos).

4 programas de secagem a tempo (duração de 15 a 60 minutos, por exemplo para tecidos muito espessos que necessitam de um tempo de secagem suplementar).



1 programa diário

1 programa de ventilação (10 min.) com ar frio

Para seleccionar o programa de secagem desejado, utilizar o manípulo programas (1).

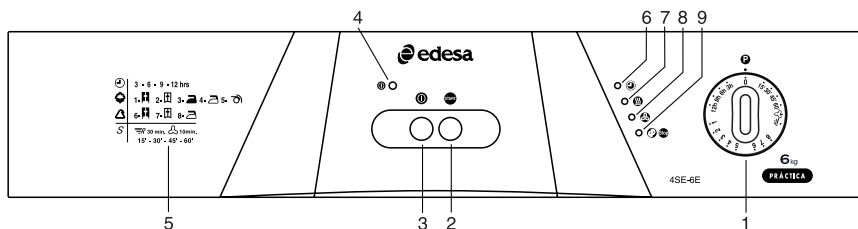

- | | |
|---------------------------|-------------------------------------|
| 1. MANÍPULO PROGRAMAS | 6. SINAL PARTIDA ATRASADA |
| 2. TECLA START (ARRANQUE) | 7. SINAL SECAGEM |
| 3. TECLA ON-OFF | 8. SINAL VENTILAÇÃO |
| 4. SINAL ALIMENTAÇÃO | 9. SINAL ANTI-PREGAS / FIM DO CICLO |
| 5. TABELA PROGRAMAS | |

MANÍPULO PROGRAMAS (1)

Consente estabelecer o programa que corresponde melhor ao tipo de roupa e ao grau de secagem desejado.

A duração do ciclo de secagem é determinado automaticamente através de controle electrónico independentemente do programa seleccionado. O grau de humidade da roupa é medido constantemente pelos sensores que se encontram no interior do cesto. Portanto, é normal que a duração do ciclo de secagem possa ser diferente embora o programa seleccionado seja o mesmo: **depende do tipo de roupa, da velocidade de centrifugação da máquina de lavar roupa e da temperatura ambiente.**

TECLA START (2)

Serve para por a funcionar a máquina depois de se ter seleccionado o ciclo desejado.

TECLA ON-OFF (3)

Consente por a funcionar a máquina de secar roupa.

SINAL LUMINOSO ALIMENTAÇÃO

Quando está aceso indica que a máquina está ligada à tomada de corrente.

LEDS AVANÇAMENTO CICLO (6 - 7 - 8 - 9)

DISPOSITIVOS DE SEGURANÇA

Esta máquina de secar roupa é dotada de dois dispositivos de segurança:

- Um dispositivo eléctrico que interrompe imediatamente a rotação do cesto no caso de abertura da porta durante o ciclo de secagem.
- Um dispositivo de segurança térmico que evita perigos de sobreaquecimento.

A seguinte tabela resume os programas de secagem indicando o tipo de tecido, o carregamento máximo de roupa, o grau de secagem, o número do programa e o relativo símbolo.

PROGRAMAS CON CONTROLO DE HUMIDAD			
TIPO DE ROUPA	CARGA MÁX.	GRAU DE SECAGEM	PROGRAMA
ROUPA NORMAL  ALGODÃO			
Tecidos de algodão espesso (ex.: roupões de banho, toalhas)	6 Kg.	Extra seco	1 
Roupa de algodão, roupa de criança, peças pequenas.	6 Kg.	Seca e pronta para guardar	2 
Roupa de mesa ou de cama.	6 Kg.	Poco húmida engomar leve	3 
Roupa de mesa ou de cama.	6 Kg.	Húmida para engomar a mão	4 
Roupa de mesa ou de cama.	6 Kg.	Húmida para engomar a máquina	5 
ROUPA DELICADA 			
Camisas, camisetas	3 Kg.	Extra seco	6 
Roupa delicada	3 Kg.	Pronta para guardar	7 
Roupa delicada con fibras sintéticas	3 Kg.	Húmida para engomar á mão	8 
ROUPA TOTALMENTE SINTÉTICAS			
Tecidos sintéticas, fibras	3 Kg.	Extra seco	6 
Acrílicas, tecidos muito delicadas	3 Kg.	Pronta para guardar	7 
PROGRAMAS ESPECIAIS			
Quotidiano, ideal para enxugar roupas mistas de algodão e tecidos delicados em pouco tempo.	3 Kg.	Húmida para engomar á mão	
Ventilação fria, ideal para arejar qualquer tipo de roupa íntima	6 Kg.		
Tecidos muito grossos que necessitam serem secados ulteriormente	6 Kg.	Tempo máximo de secagem	Max. 60 min
PARTIDA DIFERIDA DE 3 - 6 - 9 - 12 HORAS			
Partida do programa escolhido com 3 horas de diferimento			3 h
Partida do programa escolhido com 6 horas de diferimento			6 h
Partida do programa escolhido com 9 horas de diferimento			9 h
Partida do programa escolhido com 12 horas de diferimento			12 h

IMPORTANTE

- A roupa deve ser devidamente centrifugada antes da secagem.
- O tempo de secagem e portanto o consumo de energia dependem de:
 - o tipo de roupa
 - a quantidade de roupa
 - a velocidade de centrifugação da Sua máquina de lavar roupa
 - a temperatura do ambiente onde se encontra a máquina de secar roupa
- Para a escolha dos programas seguir escrupulosamente as indicações fornecidas pelos fabricantes de roupa, em particular no caso de fibras sintéticas ou, em todo o caso, de fibras que não suportam temperaturas demasiado elevadas.

FUNIONAMENTO

Antes de efectuar o ciclo de secagem:

- Verificar que a ficha esteja ligada à tomada da corrente eléctrica.
- Verificar que o filtro se encontre devidamente montado no seu alojamento.
- Introduzir a roupa bem centrifugada no cesto sem a amassar.
- Verificar que não se tenham introduzido por erro animais domésticos ou corpos estranhos.
- Fechar a porta.

A este ponto pode-se seleccionar o programa de secagem desejado.

Operações necessárias per efectuar um ciclo normal

Premer a tecla "on-off" (3), o sinal de alimentação (4) começa a piscar e é emitido um sinal acústico.

Seleccionar o programa desejado rodando o manípulo programas (1) para a direita, é emitido um sinal acústico.

Premer a tecla "start" (2); é emitido um sinal acústico, o sinal de alimentação (4) deixa de piscar (permanecendo aceso) e começa o ciclo de secagem.

Operações necessárias para efectuar um ciclo com partida atrasada

Premer a tecla "on-off" (3); a luz do sinal da alimentação (4) começa a piscar e é emitido um sinal acústico.

Antes de programar o ciclo desejado, colocar o manípulo programas numa das quatro posições de partida atrasada rodando-o para direita e premer a tecla "start" (2) para confirmar o tempo de atraso; a luz do sinal da alimentação (4) e aquela do sinal "atraso" (6) começam a piscar rapidamente indicando que foi escolhido um tempo de atraso, é emitido um sinal acústico. A seguir colocar o manípulo programas (1) no programa de secagem desejado rodando-o para a direita, é emitido um outro sinal acústico, premer a tecla "start" (2), o sinal "atraso" (6) e o sinal da alimentação (4) permanecem acesos com luz fixa para indicar que o tempo de atraso começou, é emitido um sinal acústico mais comprido, e depois do tempo ter acabado, o sinal "atraso" (6) apaga-se e a máquina parte com o ciclo de secagem programado e acende-se aquela da secagem (7).

Terminado o tempo de secagem programado, a máquina efectua automaticamente uma fase de ventilação (10 minutos) com ar frio, que faz com que a roupa arrefeça gradualmente. Nesta fase acende-se o sinal da ventilação (8).

Terminada esta fase, 4 sinais acústicos advertem que o ciclo é acabou.

A partir deste momento começa a fase anti-pregas (60 minutos), acende-se o sinal anti-pregas (9), durante esta fase a máquina efectua rotações do cesto em modo intermitente nos dois sentidos de marcha, mantendo a roupa constantemente em movimento para evitar a formação de pregas.

Durante esta fase um sinal acústico intermitente faz lembrar que é possível extrair a roupa do cesto em qualquer momento.

Terminada a fase anti-pregas, o sinal de fim ciclo (9) permanece aceso para lembrar que o ciclo acabou.

Se algumas peças não tiverem alcançado o grau de secagem desejado, colocá-las novamente na máquina de secar roupa e completar a secagem escolhendo um programa a tempo (de 15 a 60 minutos).

NOTA: No fim do ciclo de secagem escolhido, não esquecer desligar a máquina através do interruptor "ON-OFF".

Se se deseja modificar o ciclo programado ou o tempo de atraso, depois de ter posto a máquina a funcionar, colocar o manípulo dos programas na posição "0" de reset, aguardar o sinal acústico e repetir a sequência de programações descrita precedentemente.

ATENÇÃO

Se durante o ciclo de secagem ou de contagem do tempo vem a faltar a alimentação de rede, ao seu retorno a máquina parte novamente do ponto onde tinha parado.

Se se abre a porta durante o tempo de atraso, a contagem é interrompida e retoma somente depois de se ter fechado a porta e ter premido a tecla "start".

Se se abre a porta durante a secagem, é necessário premer novamente a tecla "start" para por novamente a máquina a funcionar.

IMPORTANTE

Se se enxugam peças delicadas ou completamente sintéticas nunca utilizar os programas a tempo.

Depois de cada ciclo de secagem não esquecer limpar o filtro.

MANUTENÇÃO E LIMPEZA

LIMPEZA DA CARROÇARIA DA MÁQUINA

Para limpar a carroçaria e o quadro comandos nunca utilizar produtos agressivos ou abrasivos, mas simplesmente um pano húmido e eventualmente sabão.

O filtro desta máquina de secar roupa é constituído por um elemento de extrair situado na parte inferior da abertura de carregamento: pode ser facilmente retirado puxando-o para cima.

As fibras recolhidas no interior do filtro constituem um desgaste perfeitamente normal da roupa: não são produzidas devidas ao mau funcionamento da máquina de secar roupa! Limpar o filtro com uma pequena escova ou um pano enxuto.

N.B. NÃO DEVE SER LIMPO COM ÁGUA.

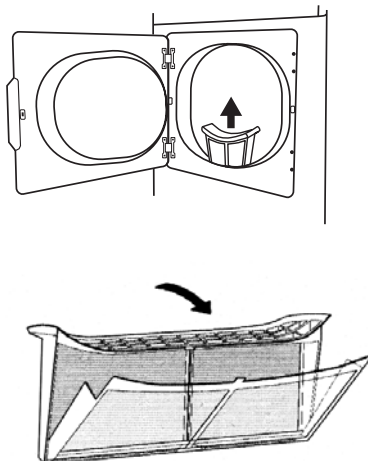

LIMPEZA DA SONDA DE CONTROLE DA HUMIDADE

Depois de muitas operações de secagem pode acontecer que na sonda para o controle da humidade, montada no interior do cesto, se deposite uma camada fina de calcário.

Este estrato pode comprometer os resultados de secagem. Portanto, usar um pano embebido de vinagre e eliminar o estrato de calcário passando-o por cima da sonda de aço inoxidável.

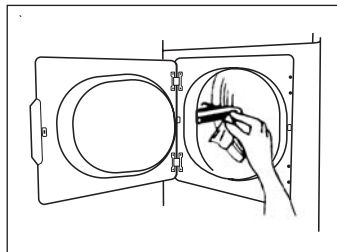

N.B. A falta de cumprimento dos conselhos de segurança e de manutenção, pode provocar acidentes graves e irremediáveis para o bom funcionamento da máquina de secar roupa (corrosão e incêndios).

O QUE FAZER SE...

a Sua máquina de secar roupa não funciona correctamente, controlar que:

- tenha introduzido correctamente a ficha;
- tenha premido a tecla "start";
- tenha fechado correctamente a porta;
- o filtro esteja posicionado correctamente no seu alojamento;
- não tenha disparado o quadro automático da Sua habitação;
- o aparelho não esteja instalado num ambiente demasiado frio (temperatura inferior a +10° C);
- as bocas operativas de descarga do ar e o eventual tubo flexível não estejam entupidos.

O resultado de secagem não é satisfatório.

Verificar que:

- não tenha sido introduzida demasiada roupa no aparelho;
- tenha separado em modo apropriado a roupa e se tenha escolhido o programa indicado para o tipo de roupa que se deseja enxugar;
- tenha limpo bem o filtro e o tenha posicionado correctamente;
- não tenha instalado a máquina num ambiente demasiado frio (menos de 10° C);
- as bocas de descarga e de aspiração e o tubo flexível não estejam obstruídos;

F

SOMMAIRE

	PAGE
• INFORMATIONS CONCERNANT L'ENVIRONNEMENT	24
• INSTALLATION	24
• CONNEXION ELECTRIQUE	25
• LINGE	26
• ECONOMIE D'ENERGIE	27
• PROGRAMMES	27
• PANNEAU DE CONTROLE	28
• FONCTIONNEMENT	30
• NETTOYAGE ET ENTRETIEN	31
• QUOI FAIRE SI...	32

CARACTERISTIQUES TECHNIQUES

CAPACITE	6 Kg.
DIMENSIONS	LARGEUR 59,5 cm
	PROFONDEUR 58,5 cm
	HAUTEUR 85 cm
TENSION	220...240 V / 50 Hz
COURANT	16 A
PUISSANCE MAXIMUM	2900 W
MOTEUR	250 W
RESISTANCE	2100 W - 2650 W

CETTE MACHINE EST CONFORME AUX DIRECTIVES COMMUNAUTAIRES SUIVANTES :



- EMC 89/336/CEE
- BASSE TENSION 73/23/CEE
- MARQUAGE CE 93/68/CEE



INFORMATIONS CONCERNANT L'ENVIRONNEMENT

Cette machine a été conçue et construite avec le plus grand soin en ce qui concerne les aspects environnementaux.

Pour garantir le même respect de l'environnement lors de sa démolition, **nous vous recommandons de ne jamais jeter la machine dans la nature mais de vous adresser aux organismes locaux institutionnellement préposés à son ramassage et à sa démolition.**

Ne jetez pas l'emballage de votre machine aux ordures mais triez les différents matériaux (ex. polystyrène, sachets de plastique) conformément aux prescriptions locales pour le tri des ordures et aux normes en vigueur.

INSTALLATION

Le sèche-linge doit être installé dans une pièce bien aérée de manière à faciliter la sortie de l'air humide produit par la machine durant le cycle de séchage.

L'aération peut être obtenue aussi bien en ouvrant simplement une fenêtre qu'à l'aide d'un ventilateur.

Dans l'alternative, l'air pourra aussi être déchargé à l'extérieur au moyen d'un tuyau flexible.

Le sèche-linge peut être parfaitement installé au sol grâce aux quatre petits pieds réglables ou être mis en place au-dessus d'un lave-linge à chargement frontal en formant ainsi une colonne de lavage.

RACCORD VERS L'EXTERIEUR

Si vous désirez décharger à l'extérieur l'air humide produit par le sèche-linge, fixer le tuyau flexible (fourni) à la sortie de l'air située sur le panneau postérieur du sèche-linge.

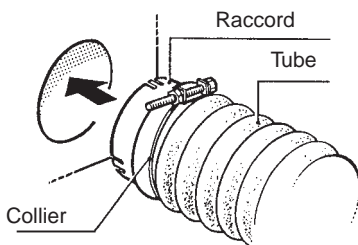

INSTALLATION EN COLONNE

Ce sèche-linge peut être aisément installé au-dessus d'une machine à laver à chargement frontal en obtenant ainsi une colonne de lavage.

POUR CE FAIRE, PROCUREZ-VOUS L'ACCESSOIRE OU LE CADRE QUE NOUS POUVONS VOUS FOURNIR SUR DEMANDE.

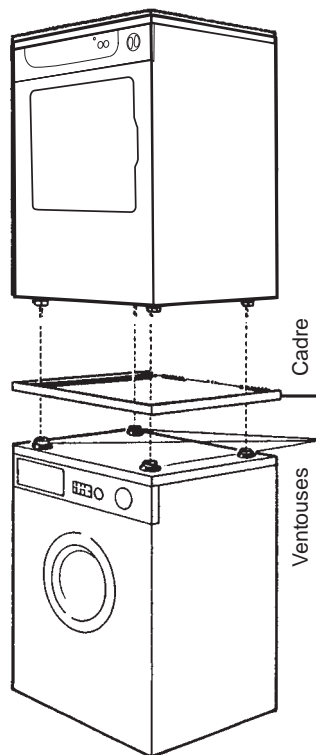

CONSEILS

- Pour optimiser le rendement du sèche-linge ne l'installez pas dans une pièce où la température ambiante est inférieure à +10° C.
- Avant d'effectuer le premier séchage, nettoyer l'intérieur du tambour avec un chiffon humide de manière à éliminer la poussière qui se serait éventuellement accumulée durant le transport.

ATTENTION

- En aucun cas le sèche-linge ne peut être relié à une cheminée.
- Veiller à ce qu'il n'y ait pas de peluches autour du sèche-linge car elles risqueraient d'être aspirées à l'intérieur de la machine.

INVERSION DE LA PORTE

Si nécessaire, vous pouvez modifier le sens d'ouverture de la porte, en suivant la marche ci-dessous

1. Sur le panneau avant desserrer les 4 vis (1) qui fixent les charnières (2) de la porte (3).
2. Déplacer la position du presse-micro-interrupteur (5) de la position (a) à la position (b).
3. Inverser la position des bouchons qui couvrent les trous pour la fixation de la porte.
4. Fixer la porte dans les trous restés libres.

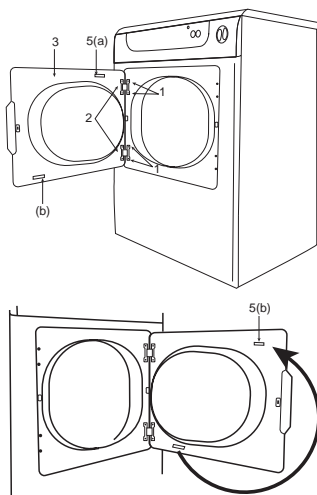

CONNEXION ELECTRIQUE

Avant de brancher la fiche à la prise de courant assurez-vous que:

1. La valeur de la tension d'alimentation est la même que celle indiquée sur la plaque d'identification située sur la partie frontale de la machine.
2. Le compteur, la soupape de limitation de la pression, la ligne d'alimentation et la prise de courant sont aux normes et dimensionnées pour pouvoir supporter la charge maximum requise: **les valeurs de puissance et de courant absorbés sont indiquées sur la plaque d'identification.**
3. La prise et la fiche sont compatibles entre elles sans interposition de multiprises, d'adaptateurs ou de rallonges.

La connexion de la machine à une prise de mise à la terre est obligatoire aux termes de la loi.

Si le câble d'alimentation est endommagé, remplacez-le impérativement par un autre câble ou par un groupe spécial en vente chez le fabricant ou auprès du service après-vente.

LA SOCIETE DECLINE TOUTE RESPONSABILITE EN CAS DE BLESSURES CORPORELLES OU DE DOMMAGES MATERIELS AU CAS OU CES NORMES FONDAMENTALES DE SECURITE NE SERAIENT PAS RESPECTEES.

Avant d'effectuer le premier cycle de séchage nous vous conseillons de nettoyer l'intérieur du tambour avec un chiffon humide.

Sur les étiquettes du linge vous trouverez les symboles suivants, qui signifient:

Séchage normal 

Séchage délicat 

Non séchable dans le sèche-linge 

Placez dans la machine exclusivement du linge essoré.

Plus la vitesse d'essorage de votre machine est élevée, plus le temps de séchage est court, avec une économie d'énergie conséquente.

Le tambour de ce sèche-linge peut contenir jusqu'à **6 kg** de linge résistant (coton, lin) ou **3 kg** de linge délicat (tissus synthétiques). N'oubliez pas que, pour avoir un bon séchage, le poids d'un chargement composé de linge de grandes dimensions doit être inférieur à celui d'un chargement composé de linge de petites dimensions.

Placer le linge de petites dimensions dans un sac de toile.

N'oubliez pas de fermer toutes les fermetures à glissière, de nouer tous les lacets et de boutonner les taies d'oreiller.

Vous obtiendrez un séchage plus homogène si vous évitez de mélanger du linge de grandes dimensions avec du linge de petites dimensions, en le triant sur la base du type de tissu et du degré de séchage désiré.

Évitez d'ajouter du linge humide lorsque le programme de séchage est déjà en route, sous risque d'obtenir des résultats non satisfaisants.

ATTENTION

Évitez d'introduire dans le sèche-linge:

- **du linge en pure laine (il se feutre);**
- **du linge très délicat comme les rideaux;**
- **du linge en soie;**
- **des vêtements caoutchoutés ou plastifiés;**
- **des vêtements qui ont été précédemment nettoyés avec des produits inflammables (produits détachants, etc.);**
- **faites attention qu'aucun animal domestique ni aucun corps étranger ne se trouve par erreur dans le sèche-linge.**

Ne jamais introduire dans la machine du linge trop mouillé.

Si vous utilisez uneessoreuse inférieure à 700 tours, nous vous conseillons de sécher la charge en deux fois.

N'OUBLIEZ PAS QUE LE SECHE-LINGE DOIT EXCLUSIVEMENT ETRE UTILISE POUR SECHER LE LINGE LAVE A L'EAU

- Placez dans votre sèche-linge exclusivement du linge essoré. Plus la vitesse d'essorage de votre lave-linge est élevée, plus le temps de séchage est court. Il ne suffit pas de tordre le linge. Du linge trop mouillé risque d'endommager la machine. Le séchage donnera des résultats d'autant meilleurs que la vitesse d'essorage est élevée (800 tours/minute ou plus). Un essorage de 500 tours/min. allongera considérablement les délais de séchage.
- Essorez aussi le linge délicat. Evitez d'ajouter du linge humide lorsque le programme de séchage est déjà en route. Utilisez dès le début la capacité de chargement maximum: vous économiserez ainsi du temps et de l'énergie.
- Nettoyez le filtre après chaque cycle de séchage.
- Dans la mesure du possible, n'employez pas d'adoucissants durant le lavage, en effet, le sèche-linge rend déjà le linge plus doux. Séchez le linge entièrement synthétique de préférence en plein air: il sèche plus rapidement, il ne se charge pas d'électricité statique et vous économiserez aussi de l'énergie électrique.

PROGRAMMES

Ce sèche-linge est doté de 8 programmes de séchage différents avec contrôle électronique du degré d'humidité (il vous suffira donc de sélectionner simplement le degré d'humidité que vous désirez), 4 programmes de séchage supplémentaires temporisés sans contrôle électronique de l'humidité, 1 programme journalier et 1 programme de ventilation.

Vous disposez alors des programmes de séchage suivants :

- | | |
|--|---|
| 5 programmes pour linge normal | (tissus résistants: coton et lin). |
| 3 programmes pour linge délicat | (tissus mixtes synthétiques, acryliques). |
| 4 programmes de séchage temporisé | (durée 15 à 60 min, par exemple pour des tissus très épais, qui nécessitent d'un séchage supplémentaire).  |

1 programme journalier

1 programme de ventilation (10 min) à air froid

Pour sélectionner le programme de séchage désiré intervenir sur le bouton des programmes (1).

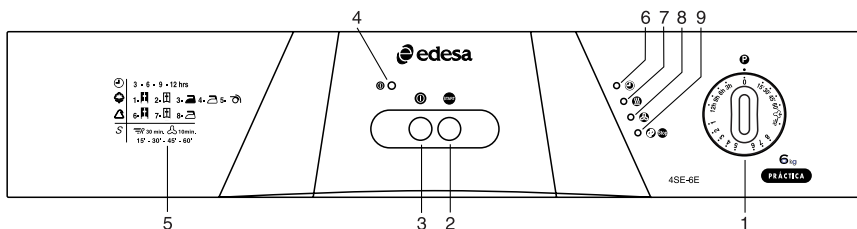

- | | |
|---------------------------------|---|
| 1. BOUTONS PROGRAMMES | 6. VOYANT DEMARRAGE DIFFERE |
| 2. TOUCHE START (MISE EN ROUTE) | 7. VOYANT SECHAGE |
| 3. TOUCHE ON-OFF | 8. VOYANT VENTILATION |
| 4. VOYANT ALIMENTATION | 9. VOYANT ANTI-FROISSEMENT / FIN DE CYCLE |
| 5. TABLEAU PROGRAMMES | |

BOUTON PROGRAMMES (1)

Ce bouton vous permet de sélectionner le programme qui correspond le mieux au type de linge que vous devez sécher et au degré de séchage désiré.

Quel que soit le programme que vous avez sélectionné, la durée du cycle de séchage est automatiquement déterminée par le système de contrôle électronique. Le degré d'humidité du linge est constamment mesuré par des capteurs installés à l'intérieur du tambour. Il est par conséquent tout à fait normal que la durée du cycle de séchage soit différente même si le programme sélectionné est le même. En effet, ce temps **dépend du type de linge, de la vitesse d'essorage de votre sèche-linge et de la température ambiante.**

TOUCHE START (2)

Cette touche vous permet de démarrer le sèche-linge après avoir programmé le cycle désiré.

TOUCHE ON-OFF (3)

Cette touche vous permet de mettre en fonction le sèche-linge.

VOYANT ALIMENTATION (4)

Lorsqu'il est éclairé, c'est l'indice que le sèche-linge est branché à la prise de courant.















VOYANTS AVANCEMENT CYCLE (6 - 7 - 8 - 9)

DISPOSITIFS DE SECURITE

Le sèche-linge est muni de deux dispositifs de sécurité:

- un dispositif de sécurité électrique qui interrompt immédiatement la rotation du tambour en cas d'ouverture du hublot durant le cycle de séchage;
- un dispositif de sécurité thermique qui évite tout risque de surchauffe.

Le tableau ci-dessous résume les programmes de séchage en indiquant le type de tissu, le chargement maximum de linge, le degré de séchage, le numéro du programme et le symbole correspondant.

PROGRAMMES AVEC CONTROLE D'HUMIDITE			
TYPE DE LINGE	CHARGE MAX.	DEGRE DE SECHAGE	PROGRAMME
LINGE NORMAL  COTON			
Tissus en coton épais (par exemple peignoirs de bain, sorites de bain en éponge). Pas la bonneterie en coton.	6 Kg.	Très sec	1 
Tissus en coton, linge en tissu éponge, bonneterie en coton, vêtements pour enfants.	6 Kg.	Sec à ranger	2 
Linge de table et literie.	6 Kg.	Peu humide pour repassage léger	3 
Linge de table et literie.	6 Kg.	Humide pour repassage à la main	4 
Linge de table et literie	6 Kg.	Humide pour repassage à la machine	5 
LINGE DELICAT 			
Chemises, blouses	3 Kg.	Très sec	6 
Linge délicat	3 Kg.	Sec à ranger	7 
Mélangé synthétique	3 Kg.	Humide pour repassage à la main	8 
LINGE ENTIEREMENT SYNTHETIQUE			
Tissus synthétiques, fibres	3 Kg.	Très sec	6 
Acryliques, tissus très délicats	3 Kg.	Sec à ranger	7 
PROGRAMMES SPECIAUX			
Quotidien, Idéal pour sécher charges mixtes cotons/délicats en peu de temps	3 Kg.	Humide pour repassage à la main	
Ventilation froide, Idéal pour aérer tout type de textile	6 Kg.		
Tissus très épais qui nécessitent un séchage supplémentaire	6 Kg.	Temps maximal de séchage	Max 60 min
DEPART DIFFERE DE 3 - 6 - 9 - 12 HEURES			
Départ du programme choisi avec 3 heures de retard			3 h
Départ du programme choisi avec 6 heures de retard			6 h
Départ du programme choisi avec 9 heures de retard			9 h
Départ du programme choisi avec 12 heures de retard			12 h

IMPORTANT

- Le linge doit être dûment essoré avant le séchage.
- Le temps de séchage et, par conséquent, la consommation d'énergie, dépendent :
 - du type de linge;
 - de la quantité de linge;
 - de la vitesse d'essorage de votre lave-linge;
 - de la température de la pièce où se trouve le sèche-linge.
- Pour la sélection des programmes respectez scrupuleusement les indications fournies par le fabricant du linge, en particulier, dans le cas de fibres synthétiques ou, de toute façon, de fibres ne supportant pas des températures trop élevées.

FONCTIONNEMENT

Avant d'effectuer le cycle de séchage :

- Vérifier que la fiche est branchée dans la prise de courant électrique.
- Contrôler que le filtre est bien en place dans son siège.
- Introduire le linge essoré dans le tambour sans le tasser.
- Vérifier qu'aucun animal ni aucun corps étranger n'ont été introduits par mégarde.
- Fermer le hublot.

A ce point, vous pouvez sélectionner le programme de séchage que vous désirez en suivant la marche ci-dessous:

Opérations nécessaires pour effectuer un cycle normal

Appuyez sur la touche "*on-off*" (3), le voyant d'alimentation (4) commence à clignoter et un signal sonore s'enclenche.

Placer le bouton Programmes (1) sur le programme de séchage désiré en le tournant vers la droite, un signal sonore s'enclenche.

Appuyez sur la touche "*start*" (2); un signal sonore s'enclenche et le voyant de l'alimentation (4) s'arrête de clignoter en demeurant allumé de manière fixe : le cycle de séchage commence.

Opérations nécessaires pour effectuer un cycle avec mise en route différée

Appuyez sur la touche "*on-off*" (3), le voyant d'alimentation (4) commence à clignoter et un signal sonore s'enclenche.

Avant de programmer le cycle désiré, placer le bouton programmes sur une des quatre positions du départ différé en le tournant vers la droite et appuyer sur la touche "*start*" (2) pour confirmer le temps différé, le voyant d'alimentation (4) et le voyant "*retard*" (6) commencent tous deux à clignoter rapidement en indiquant, justement, qu'un temps différé a été sélectionné et un signal sonore s'enclenche. Placer alors le bouton programmes (1) sur le programme de séchage désiré et en le tournant vers la droite; un autre signal sonore s'enclenche, appuyer sur la touche "*start*" (2), le voyant "*retard*" (6) et le voyant de l'alimentation (4) demeurent allumés de manière fixe indiquant que le temps différé a commencé, un signal sonore plus long se déclenche, à la fin du temps différé, la machine commence le cycle programmé, le voyant "*retard*" (6) s'éteint et celui du séchage (7) s'allume.

A la fin du temps de séchage sélectionné, la machine effectue automatiquement une phase de ventilation (10 minutes). Durant cette phase, le voyant de ventilation s'éclaire (8), la ventilation permet au linge de se refroidir graduellement.

A la fin de cette phase, 4 signaux sonores avertissent que le cycle est terminé.

A partir de ce moment, la phase anti-froissement (60 minutes) commence et le voyant anti-froissement (9) s'allume. Durant cette phase, la machine effectue des rotations intermittentes du tambour, dans les deux sens de marche, en conservant le linge continuellement en mouvement pour éviter qu'il se froisse.

Durant cette phase, un signal sonore intermittent rappelle de sortir le linge.

Durant la phase anti-froissement, un signal sonore intermittent signale que le linge peut être sorti du tambour à n'importe quel moment.

A la fin de la phase anti-froissement, la lumière de fin de cycle (9) demeure allumée pour rappeler que le cycle est terminé.

Si vous constatez que du linge n'a pas encore atteint le degré de séchage désiré, remettez-le dans le sèche-linge et complétez le séchage en choisissant un programme temporisé (de 15 à 60 minutes).

NOTE: A la fin du cycle de séchage sélectionné, n'oubliez pas de débrancher le sèche-linge en appuyant sur la touche "ON-OFF".

Si vous désirez modifier le cycle programmé ou le temps différé après avoir mis en route de la machine, placez le bouton programmes sur la position "0" de Restauration, attendez le signal sonore et répétez la séquence de programmation décrite ci-dessus.

ATTENTION

Si durant le cycle de séchage ou le calcul du temps différé il y a une panne d'alimentation du réseau, lorsque l'électricité revient, la machine redémarre à partir du point où elle s'était arrêtée.

Si on ouvre le hublot durant le temps différé, le calcul s'interrompt et il ne reprend qu'après la fermeture du hublot et après avoir appuyé sur le bouton de "start".

Si on ouvre la porte durant le séchage, appuyer sur la touche de "start" pour remettre en marche la machine.

IMPORTANT:

Pour sécher du linge délicat ou complètement synthétique n'utilisez jamais des programmes à temps.

Après chaque cycle de séchage, n'oubliez pas de nettoyer le filtre.

NETTOYAGE ET ENTRETIEN

NETTOYAGE DE LA CARROSSERIE DE LA MACHINE

Pour nettoyer la carrosserie et le tableau de contrôle, n'utilisez jamais des produits abrasifs ou agressifs, mais simplement un chiffon humide et, éventuellement, du savon.

Le filtre de ce sèche-linge se compose d'un élément extractible situé dans la partie inférieure de l'ouverture de chargement et il peut être facilement retiré en le tirant vers le haut.

Les fibres qui se déposent à l'intérieur du filtre constituent une usure tout à fait normale du linge : elles ne se produisent pas à cause d'un mauvais fonctionnement du sèche-linge! Nettoyez le filtre avec une petite brosse ou un chiffon sec.

N.B. NE NETTOYEZ PAS LE FILTRE AVEC DE L'EAU

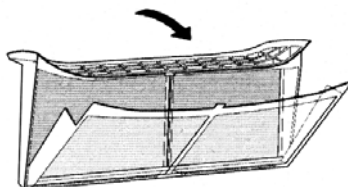
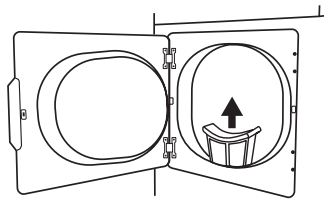

NETTOYAGE DE LA SONDE DE CONTROLE DE L'HUMIDITE

Après de nombreux séchages il peut arriver que sur la sonde de contrôle de l'humidité située à l'intérieur du tambour, il se dépose une fine couche de calcaire qui risque de compromettre les résultats du séchage.

Nettoyer le calcaire déposé sur la sonde d'acier inox avec un chiffon imbibé de vinaigre.

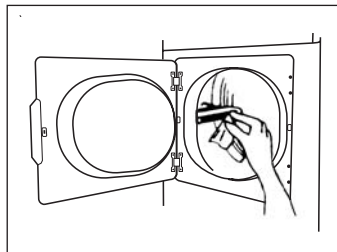

N.B. Tout manque de respect des conseils de sécurité et d'entretien risque de provoquer des accidents graves et irréparables pour le bon fonctionnement du sèche-linge (corrosion et incendies).

QUOI FAIRE SI...

Si votre sèche-linge ne fonctionne pas correctement, assurez-vous:

- que vous avez branché correctement la fiche dans la prise;
- que vous avez bien appuyé sur la touche "start";
- que vous avez fermé le hublot correctement;
- que le filtre est bien calé dans son siège;
- que le disjoncteur automatique de votre appartement ne s'est pas déclenché.
- que la machine n'est pas installée dans une pièce trop froide (température inférieure à + 10° C)
- que les bouches de sortie de l'air et le tuyau flexible correspondant ne sont pas bouchés.

Si le résultat du séchage n'est pas satisfaisant,

Assurez-vous:

- que vous n'avez pas introduit trop de linge dans la machine;
- que vous avez trié le linge de manière appropriée et que vous avez sélectionné le programme adapté au type de linge que vous voulez sécher;
- que vous avez nettoyé le filtre correctement et que vous l'avez bien calé dans son siège;
- que vous n'avez pas installé votre sèche-linge dans une pièce trop froide (température inférieure à +10° C);
- que les bouches de sortie et d'aspiration de l'air ainsi que le tuyau flexible éventuel, ne sont pas bouchés ;

D

INHALT

	SEITE
• UMWELTHINWEISE	34
• INSTALLATION	34
• STROMANSCHLUSS	35
• BELADEN DES TROCKNERS	36
• ENERGIEERSPARNIS	37
• PROGRAMME	37
• BEDIENFELD	38
• BEDIENUNG	40
• WARTUNG UND REINIGUNG	41
• WAS TUN WENN...	42

TECHNISCHE EIGENSCHAFTEN

FASSUNGSVERMÖGEN	6 Kg
ABMESSUNGEN	BREITE 59,5 cm
	TIEFE 58,5 cm
	HÖHE 85 cm
SPANNUNG	220...240 V / 50 Hz
ABSICHERUNG	16 A
ANSCHLUSSWERT	2900 W
MOTOR	250 W
HEIZWIDERSTAND	2100 W - 2650 W

DIESES GERÄT ENTSPRICHT DEN FOLGENDEN EG-RICHTLINIEN:



- EMV 89/336/EWG
- NIEDERSPANNUNG 73/23/EWG
- CE-KENNZEICHNUNG 93/68/EWG BA



Dieses Gerät wurde unter höchster Berücksichtigung der Umwelt entworfen und hergestellt.

Um die gleiche Sorgfalt auch bei der Verschrottung zu gewährleisten wird empfohlen, **das Gerät sachgerecht beim örtlichen Entsorger zu entsorgen.**

Die Verpackung des Geräts nicht in den Müll werfen, sondern nach Material sortiert (z.B. Styropor, Kunststofftüten) den örtlichen Bestimmungen entsprechend entsorgen.

INSTALLATION

Dieser Trockner muss in einem gut gelüfteten Raum installiert werden, damit die während der Trocknung entstehende feuchte Luft besser abgeleitet werden kann. Die Lüftung kann über ein geöffnetes Fenster oder einen Ventilator erfolgen.

Die feuchte Luft kann auch durch einen Schlauch abgeleitet werden. Der Trockner kann dank der vier einstellbaren Füße perfekt auf dem Boden installiert werden, oder auf einer von vorne zu bedienenden Waschmaschine installiert werden, um so eine Waschsäule zu erhalten.

ANSCHLUSS NACH AUSSEN

Soll die feuchte Luft des Trockners nach draußen abgeleitet werden, muss der beiliegende Schlauch an die Luftöffnung an der Rückseite des Trockners angeschlossen werden.

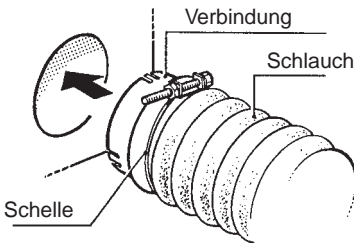

VERTIKALE INSTALLATION

Dieser Trockner kann leicht auf einer von vorne zu bedienenden Waschmaschine installiert werden, um so eine Waschsäule zu erhalten.

HIERZU MUSS DAS AUF ANFRAGE ERHÄLTICHE ZUBEHÖR ODER DER RAHMEN VERWENDET WERDEN.

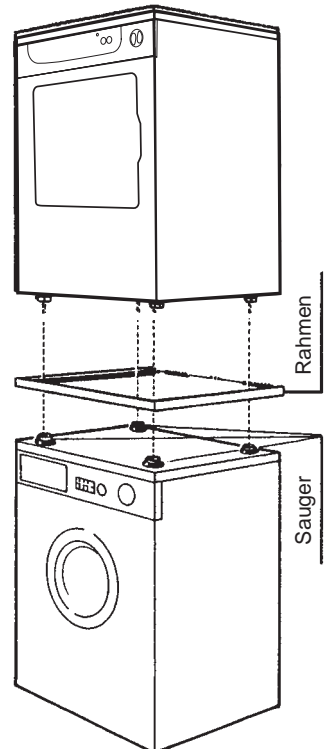

EMPFEHLUNG

- Um eine bessere Leistung des Trockners zu erzielen, sollte er nicht in Räumen mit einer Temperatur unter 10°C aufgestellt werden.
- Vor dem ersten Trockenzyklus die Trommel mit einem feuchten Lappen reinigen, um eventuell während des Transports abgesetzten Staub zu entfernen.

ACHTUNG

- Den Trockner niemals an einen Kamin schließen.
- In der Umgebung des Trockners dürfen sich kein Staub oder Flocken befinden, da sie von dem Gerät aufgesaugt werden könnten.

TÜRANSCHLAG WECHSELN

Gegebenenfalls kann folgendermaßen die Öffnungsrichtung der Tür verändert werden:

1. Am vorderen Paneel die 4 Befestigungsschrauben (1) der Türscharniere (2) entfernen.
2. Den Schalter (5) von Position (a) auf Position (b) setzen.
3. Die Position der Abdeckungen der Befestigungslöcher der Tür austauschen.
4. Die Tür an den jetzt freien Löchern befestigen.

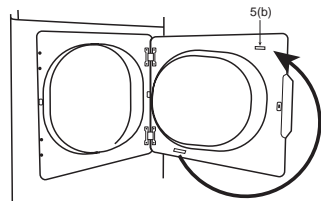
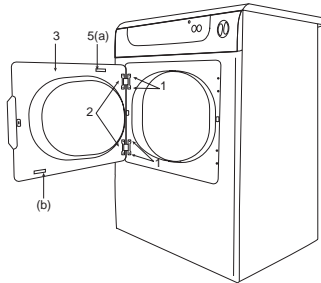

STROMANSCHLUSS

Vor Einstecken des Netzstecker sicherstellen, dass:

1. die Netzspannung den Angaben auf dem Typenschild entspricht, das sich auf der Geräteseite befindet;
2. Zähler, Sicherungen, Stromnetz und Stecker den Bestimmungen entsprechen und für die maximale Stromleistung ausgelegt sind: Die absorbierten Strom- und Spannungswerte sind auf dem Typenschild angegeben;
3. Stecker und Dose kompatibel sind und keine Mehrwegdosen, Adapter oder Verlängerungskabel verwendet werden.

Der Trockner entsprechend den gesetzlichen Bestimmungen an einer geerdeten Stromverbindung angeschlossen ist.

Falls das Netzkabel beschädigt ist, muss es mit einem entsprechenden Kabel oder beim Hersteller oder Kundendienst erhältlichen Set ausgetauscht werden.

DER HERSTELLER ENTHEBT SICH JEDLICHER VERANTWORTUNG HINSICHTLICH PERSONEN- ODER SACHSCHÄDEN BEI NICHTBEACHTUNG DER IN DIESER ANLEITUNG AUFGEFÜHRTEN ALLGEMEINEN SICHERHEITSBESTIMMUNGEN.

Vor dem ersten Trockenzyklus sollte die Trommel mit einem feuchten Lappen gereinigt werden.

Auf den Etiketten der Wäschestücke befinden sich folgende Symbole:

Normaltrocknen  Feintrocknen  Nicht im Trockner trocknen 

Nur geschleuderte Wäsche in das Gerät geben.

Je schneller die Wäscheschleuder, desto kürzer die Trockenzeit und höher die Energieersparnis.

Die Trommel dieses Trockners kann bis zu **6 kg** resistente Wäsche (Baumwolle, Leinen) oder **3 kg** Feinwäsche (Synthetik) aufnehmen.

Das Gewicht einer Ladung aus großen Wäschestücken muss geringer sein als bei einer Ladung aus kleinen Wäschestücken. Kleine Wäschestücke in einen Stoffbeutel geben. Reißverschlüsse schließen, Laschen verknoten und Bezüge zuknüpfen.

Die Trocknung erfolgt gleichmäßiger, wenn große und kleine Wäschestücke getrennt werden, auch wenn es sich um das gleiche Material handelt. Wählen Sie die Wäsche nach Größe, Stoffart und gewünschten Trocknungsgrad aus.

Vermeiden Sie die Hinzugabe feuchter Wäsche wenn das Trockenprogramm bereits begonnen hat, da sonst ein unbefriedigendes Ergebnis erzielt wird.

ACHTUNG

Folgendes nicht in den Trockner geben:

- **Wäsche aus reiner Wolle (verfilzt);**
- **sehr empfindliche Wäsche, wie Gardinen;**
- **Seidenwäsche;**
- **Wäsche mit Gummi- oder Kunststoffgehalt;**
- **zuvor mit brennbaren Produkten, z.B. Fleckenlöser, behandelte Wäsche;**
- **darauf achten, dass nicht versehentlich Haustiere oder Fremdkörper in den Trockner geraten.**

Nicht zu nasse Wäsche in den Trockner geben.

Bei Verwendung einer Schleuder mit weniger als 700 U/min sollte der Trockner nur halb beladen werden.

ES WIRD DARAN ERINNERT, DASS DER TROCKNER NUR FÜR WÄSCHE VERWENDET WERDEN DARF, DIE MIT WASSER GEWASCHEN WURDE.

- Nur geschleuderte Wäsche in den Trockner geben. Je höher die Schleudergeschwindigkeit desto kürzer die Trockenzeit. Es reicht nicht aus, die Wäsche auszuwringen. Zu nasse Wäsche kann den Trockner beschädigen. Beste Ergebnisse werden erzielt, wenn die Schleudergeschwindigkeit hoch ist (800 U/min oder mehr). Eine Schleuder mit 500 U/min verlängert die Trockenzeit deutlich.
- Schleudern Sie auch Feinwäsche. Vermeiden Sie die Hinzugabe feuchter Wäsche wenn das Trockenprogramm bereits begonnen hat. Verwenden Sie von Anfang an das maximale Fassungsvermögen, so sparen Sie Zeit und Energie.
- Reinigen Sie den Filter nach jedem Trockenzyklus.
- Verwenden Sie möglichst wenig Weichspüler beim Waschen, da der Trockner die Wäsche bereits weich macht. Trocknen Sie Synthetikwäsche lieber an der Luft: Sie trocknet schneller, lädt sich nicht statisch auf und außerdem sparen Sie Energie.

PROGRAMME

Dieser Trockner besitzt 8 unterschiedliche Trockenprogramme mit elektronischer Feuchtigkeitskontrolle (es muss also nur der gewünschte Feuchtigkeitsgrad gewählt werden), 4 Zeitprogramme für zusätzliches Trocknen ohne elektronische Feuchtigkeitskontrolle, 1 Tagprogramm und 1 Lüftungsprogramm.

Folgende Trockenprogramme stehen zur Verfügung:

5 Programme für normale Wäsche (resistente Stoffe: Baumwolle und Leinen)

3 Programme für Feinwäsche (Synthetik, Acryl)

4 Zeitprogramme (Dauer 15 bis 60 Minuten, beispielsweise für sehr feste Stoffe, die eine weitere Trocknung erfordern) 

1 Tagprogramm

1 Lüftungsprogramm (10 min.) mit Kaltluft

Das gewünschte Programm mit dem Programmschalter (1) wählen.

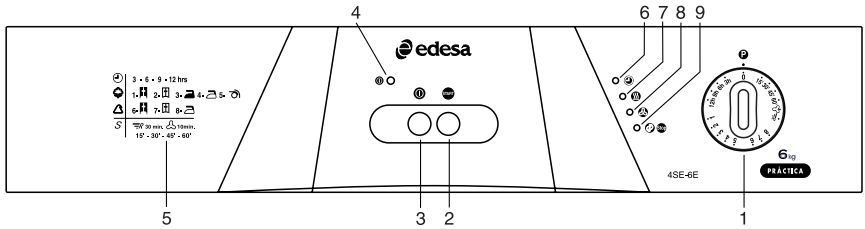

- | | |
|---------------------|---------------------------------------|
| 1. PROGRAMMSCHALTER | 6. ANZEIGE STARTVERZÖGERUNG |
| 2. START-TASTE | 7. ANZEIGE TROCKNEN |
| 3. ON-OFF-TASTE | 8. ANZEIGE LÜFTEN |
| 4. NETZANZEIGE | 9. ANZEIGE KNITTERSCHUTZ / ZYKLUSENDE |
| 5. PROGRAMMTABELLE | |

PROGRAMMSCHALTER (1)

Ermöglicht die Eingabe des für den Wäschetyp und gewünschten Trockenheitsgrad geeigneten Programms.

Die Trockenzeit wird automatisch durch die elektronische Steuerung des eingestellten Programms geregelt. Der Feuchtigkeitsgrad wird konstant durch an der Trommelaußenseite montierte Sensoren erfasst. Es ist daher normal, dass der Trockenzyklus auch bei gleichem Programm unterschiedlich lang ist; **dies ist abhängig von dem Wäschetyp, der Schleudergeschwindigkeit der Waschmaschine und der Raumtemperatur.**

START-TASTE (2)

Dient zum Starten des Geräts nach der Programmwahl.

ON-OFF-TASTE (3)

Setzt den Trockner in Betrieb.

NETZANZEIGE (4)

Zeigt an, ob der Trockner mit dem Stromnetz verbunden ist.

LEDS ZYKLUSSTATUS (6 - 7 - 8 - 9)

SICHERHEITSVORRICHTUNGEN

Der Trockner besitzt zwei Sicherheitsvorrichtungen:

- eine elektrische Sicherung, die bei Öffnen der Luke während des Betriebs sofort die Trommeldrehung unterbricht;
- eine thermische Sicherung, die eine Überhitzung verhindert.

Die folgende Tabelle fasst die Trockenprogramme zusammen und gibt den Stofftyp, die maximale Zuladung, den Trocknungsgrad, die Programmnummer und das entsprechende Symbol an.

PROGRAMME MIT FEUCHTIGKEITSKONTROLLE			
WÄSCHESORTE	MAX. FÜLLUNG	TROCKNUNGSGRAD	PROGRAMM
NORMALE WÄSCHE  BAUMWOLLE			
Feste Baumwolle (z.B. Bademantel, Frotteehandtücher) Kein Trikotstoff.	6 kg	Sehr trocken	1 
Baumwolle, Frottee, Trikotstoff, Kinderwäsche	6 kg	Schrantrocken	2 
Tisch- und Bettwäsche	6 kg	Leicht feucht, bügelfertig (leichtes Bügeln)	3 
Tisch- und Bettwäsche	6 kg	Feucht, bügelfertig (von Hand)	4 
Tisch- und Bettwäsche	6 kg	Feucht, bügelfertig (mit der Maschine)	5 
FEINWÄSCHE 			
Hemden, Blusen	3 kg	Sehr trocken	6 
Feinwäsche	3 kg	Schrantrocken	7 
Mischgewebe, synthetisch	3 kg	Feucht, bügelfertig (von Hand)	8 
VOLLSTÄNDIG SYNTHETISCHES GEWEBE			
Synthetisches Gewebe oder Fasern	3 kg	Sehr trocken	6 
Akrylfaser, sehr empfindliche Stoffe	3 kg	Schrantrocken	7 
SPEZIALPROGRAMME			
Tägliche Wäsche, ideal zum Trocknen von unterschiedlichen Wäschesorten (Baumwolle/Feinwäsche) in kurzer Zeit	3 kg	Feucht, bügelfertig (von Hand)	
Kalte Luft, ideal zum Lüften beliebiger Stoffarten	6 kg		
Sehr dicke Stoffe, die zusätzlich getrocknet werden müssen	6 kg	Max. Trockenzeit 60 Min.	Max 60 min.
VERZÖGERTER START 3 - 6 - 9 - 12 STUNDEN			
Eingestelltes Programm startet nach 3 Stunden			3 h
Eingestelltes Programm startet nach 6 Stunden			6 h
Eingestelltes Programm startet nach 9 Stunden			9 h
Eingestelltes Programm startet nach 12 Stunden			12 h

WICHTIG

- Die Wäsche muss vor dem Trocknen gründlich geschleudert werden.
- Die Trockenzeit und der sich daraus ergebende Energieverbrauch sind abhängig von:
 - Wäscheart
 - Wäschemenge
 - Schleudergeschwindigkeit der Waschmaschine
 - Raumtemperatur des Aufstellortes des Trockners
- Für die Programmwahl ist sich genau nach den Angaben des Wäscheherstellers zu richten, besonders bei Synthetikfasern und Fasern, die keine hohen Temperaturen vertragen.

BEDIENUNG

Vor dem Trockenzyklus:

- Prüfen, ob das Netzkabel eingesteckt ist.
- Prüfen, ob der Filter eingesetzt ist.
- Die geschleuderte Wäsche lose hinein geben.
- Prüfen, dass sich keine fremden Gegenstände oder Haustiere in der Trommel befinden.
- Die Luke schließen.

Nun kann das gewünschte Trockenprogramm folgendermaßen eingegeben werden:

Normaler Zyklus

Die Taste „on-off“ (3) drücken; die Netzanzeige (4) beginnt schnell zu blinken und es ertönt ein Signal.

Den Timerschalter (1) im Uhrzeigersinn auf die gewünschte Trockenzeit drehen, es ertönt ein Signal.

Die Taste „Start“ (2) drücken; es ertönt ein Signal und die Netzanzeige (4) leuchtet ohne zu blinken: der Trockenzyklus wird eingeleitet.

Startverzögerung

Die Taste „on-off“ (3) drücken, die Netzanzeige (4) beginnt schnell zu blinken und es ertönt ein Signal.

Vor Eingabe des gewünschten Zyklus den Programmschalter im Uhrzeigersinn auf eine der vier Positionen der Startverzögerung stellen und die Taste „Start“ (2) drücken, um die Verzögerungszeit zu bestätigen; die Netzanzeige (4) und die Anzeige der Verzögerung (6) beginnen schnell zu blinken, was auf die Wahl einer Verzögerungszeit hinweist, es ertönt ein Signal. Anschließend den Programmschalter (1) im Uhrzeigersinn auf das gewünschte Trockenprogramm stellen, ein weiteres Signal ertönt, die Starttaste (2) drücken, die Anzeige der Verzögerung (6) und die Netzanzeige (4) leuchten auf, um darauf hinzuweisen, dass die Verzögerungszeit eingeleitet wurde, es ertönt ein längeres Signal und nach Ablauf der eingesetzten Verzögerungszeit schaltet die Anzeige der Verzögerung (6) aus, der programmierte Zyklus beginnt und die Anzeige der Trocknung (7) leuchtet auf.

Nach der eingegebenen Trockenzeit führt das Gerät automatisch eine Kaltlüftung (10 Minuten) durch. Während dieser Phase leuchtet die Anzeige der Lüftung (8), die eine allmähliche Abkühlung der Wäsche ermöglicht.

Nach Ablauf dieser Phase ertönen 4 Signale, die auf das Zyklusende hinweisen.

Nun wird die Knitterschutz-Phase (60 Minuten) eingeleitet, wie durch die entsprechende Anzeige (9) angezeigt, während der die Trommel in Intervallen in beide Richtungen dreht, um die Wäsche durch ständige Bewegung knitterfrei zu halten.

In dieser Phase ertönt ein Signal um daran zu erinnern, dass die Wäsche jederzeit aus der Trommel entnommen werden kann.

Nach der Knitterschutz-Phase leuchtet die Anzeige Zyklusende (9) und weist auf das Ende des Zyklus hin.

Haben einige Wäschestücke den gewünschten Trockenheitsgrad nicht erreicht, können sie erneut in den Trockner gelegt und ein Zeitprogramm gestartet werden (15 bis 60 Minuten).

ANMERKUNG: Nach Ende des gewählten Trockenzyklus den Trockner durch Drücken der ON-OFF-Taste abschalten.

Soll der eingestellte Zyklus oder die Verzögerungszeit nach Maschinenstart verändert werden, den Programmschalter auf die Resetposition „0“ stellen, das Signal abwarten und die oben beschriebene Einstellsequenz wiederholen.

ACHTUNG

Fällt während des Zyklus oder des Countdowns der Startverzögerung der Strom aus, setzt das Gerät den begonnenen Zyklus nach Rückkehr des Stroms fort.

Wird während der Startverzögerung die Luke geöffnet, wird der Countdown unterbrochen und erst nach Schließen der Luke und Drücken der Starttaste fortgesetzt.

Wird die Luke während des Trockenzyklus geöffnet, muss die Starttaste gedrückt werden, um das Gerät erneut in Betrieb zu setzen.

WICHTIG

Bei Feinwäsche oder Vollsynthetik niemals das Zeitprogramm verwenden.

Nach jedem Trockenzyklus den Filter reinigen.

WARTUNG UND REINIGUNG

GEHÄUSEREINIGUNG

Zur Reinigung von Gehäuse und Bedienungsfeld keine aggressiven oder scheuernden Mittel einsetzen, sondern einfach einen feuchten Lappen und gegebenenfalls Seife verwenden.

Der Filter dieses Trockners besteht aus einem herausnehmbaren Element, das im unteren Bereich der Ladeluke montiert und durch Herausziehen leicht zu entnehmen ist.

Die im Filter angesammelten Fasern stellen einen normalen Wäscheverschleiß dar und sind nicht auf eine Störung des Trockners zurückzuführen.

Den Filter mit einer Bürste oder einem trockenen Lappen reinigen.

WICHTIG: NICHT MIT WASSER REINIGEN

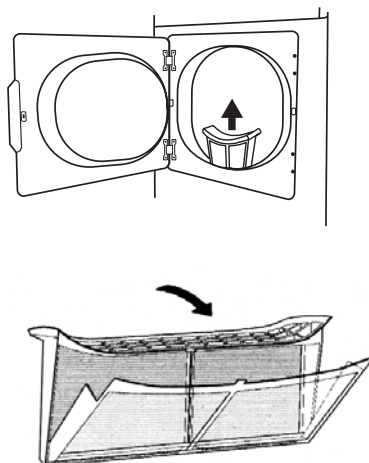

D**REINIGUNG DER SONDE
ZUR FEUCHTIGKEITSKONTROLLE**

Nach zahlreichen Trockenzyklen kann sich auf der in der Trommel befindlichen Sonde zur Feuchtigkeitskontrolle eine dünne Kalkschicht absetzen.

Diese Schicht könnte die Trockenresultate beeinträchtigen. Die leicht Edelstahlsonde gründlich mit einem in Essig getränkten Lappen reinigen.

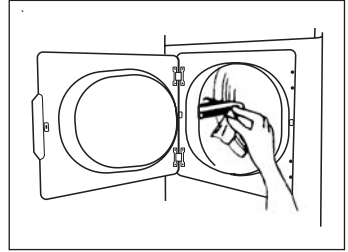

ANM. Die Nichtbeachtung der Sicherheits- und Wartungshinweise kann zu schweren und unwiderruflichen Schäden des Trockners führen (Korrosion und Brand).

WAS TUN WENN...

Falls der Trockner nicht korrekt funktioniert, sollten Sie folgendes prüfen:

- wurde der Netzstecker korrekt eingesteckt;
- wurde die START-Taste gedrückt
- wurde die Luke richtig geschlossen;
- wurde der Filter korrekt eingesetzt;
- ist die Wohnungssicherung eingeschaltet.
- wurde das Gerät in einem Raum mit zu niedriger Temperatur aufgestellt (unter +10° C);
- wurden die Luftablässe und eventuell der Schlauch blockiert.

Ist das Resultat des Trockners unbefriedigend, prüfen Sie, ob:

- nicht zuviel Wäsche in das Gerät gegeben wurde;
- die Wäsche richtig sortiert und das geeignete Programm für den Wäschetyp gewählt wurde;
- der Filter gründlich gereinigt und korrekt eingesetzt wurde;
- das Gerät in einem Raum mit zu niedriger Temperatur aufgestellt wurde (unter +10° C);
- die Luftablässe und eventuell der Schlauch blockiert sind.



CONTENTS

	PAG.
• ENVIRONMENTAL INFORMATION	44
• INSTALLATION	44
• ELECTRICAL CONNECTION	45
• LAUNDRY	46
• ENERGY SAVING	47
• PROGRAMMES	47
• CONTROL PANEL	48
• OPERATION	50
• CLEANING AND MAINTENANCE	51
• WHAT TO DO IF?	52

TECHNICAL CHARACTERISTICS

CAPACITY	6 Kg.	
DIMENSIONS	WIDTH	59,5 cm
	DEPTH	58,5 cm
	HEIGHT	85 cm
VOLTAGE	220...240 V / 50 Hz	
CURRENT	16 A	
OUTPUT MAX	2900 W	
MOTOR	250 W	
RESISTANCE	2100 W - 2650 W	

THIS APPLIANCE COMPLIES WITH THE FOLLOWING EC DIRECTIVES:

CE - EEC 89/336 - EMC
- EEC 73/23 - LOW VOLTAGE
- EEC 93/68 - EC MARKING



This appliance is designed and built with the utmost care for environmental safety. To ensure the same care at the time of demolition, **we recommend contacting the local authorities charged with collection and disposal. Never abandon the dryer in the environment.**

Don't throw the packaging from your appliance in the rubbish but separate the various materials (eg. polystyrene, plastic bags) according to local regulations on waste disposal and current law.

INSTALLATION

This dryer must be installed in a well ventilated space so that the damp air the dryer produces during the drying cycle is easily expelled.

Such ventilation may be obtained by simply opening a window or with the aid of a fan. Alternatively, damp air may channelled outside by means of a hose.

The dryer can be installed on the floor using the four adjustable feet or be placed on top of a front loading washing machine to form a column.

EXTERNAL CONNECTION

If you want to discharge damp air from the dryer outdoors, you must connect the hose provided to the outlet on the rear of the machine.

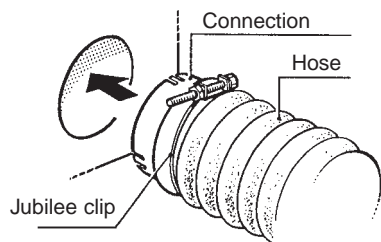

COLUMN INSTALLATION

This dryer is easy to install on top of a front loading washing machine to form a column.

THIS REQUIRES A KIT OR FRAME WHICH CAN BE SUPPLIED ON REQUEST.

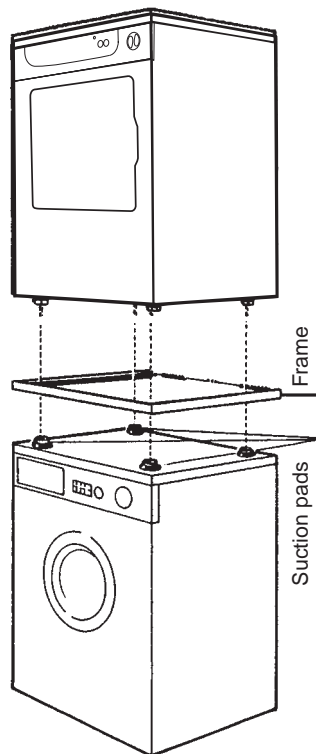

TIPS

- To get the best out of the dryer, don't install it in a room where the ambient temperature is under 10° C.
- Before using the dryer for the first time, clean the inside of the drum with a damp cloth to remove any dust which may have accumulated during transport.

CAUTION

- The dryer must under no circumstance be connected to a chimney flue.
- There must be no lint around the dryer, as it could be sucked into the appliance.

REVERSING THE DOOR

If you need to reverse the door, follow these instructions:

1. On the front panel, unscrew the 4 screws (1) supporting the hinges (2) of the door (3).
2. Invert the position of the micro-switch (5) from (a) to (b).
3. Invert the position of the plugs covering the door mounting.
4. Mount the door using the holes left open.

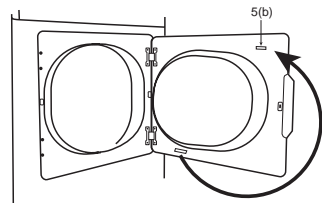
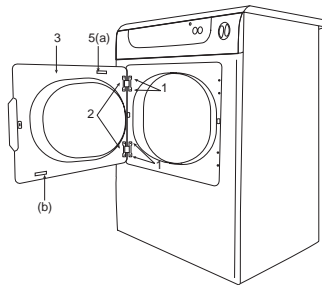

ELECTRICAL CONNECTION

Before plugging the dryer into a power outlet make sure that:

1. the value of your mains voltage is the same as the value indicated on the rating plate on the front of the machine;
2. the counter, limiter valve, supply line and power outlet are all to standard and suitably sized to resist the maximum load required; **the power and input current values are given on the rating plate;**
3. the power outlet and plug are compatible without using reductions, multiple sockets, adapters or extensions;

It is a legal requirement that the appliance be connected to an earth system.

If the power line is damaged, it must be replaced with a special cable or kit available from the manufacturer or customer service.

THE MANUFACTURER DECLINES ALL RESPONSIBILITY FOR DAMAGE CAUSED TO PERSONS OR PROPERTY THROUGH NON OBSERVANCE OF THESE BASIC SAFETY REGULATIONS.

Before running the first drying cycle we recommend cleaning the inside of the drum with a damp cloth. On the labels on articles of laundry you will find the following symbols, which mean:

Normal drying 

Delicate drying 

Do not tumble dry 

Only put spin-dried laundry in this dryer.

The faster your washing machine's spin-dry is, the shorter the drying time will be, meaning energy saving as well.

The drum of this dryer can take up to **6 kg** of resistant laundry (cotton, linen) or **3 kg** of delicate laundry (synthetic fabrics).

Remember that to dry laundry successfully, you should load a smaller weight of large items than you would of smaller items.

Small items should be put in a cloth bag.

Remember to close all zips, tie up any lacing and button up pillowcases.

Drying will be more uniform if you remember to untangle the items taken from the washing machine, especially the larger ones, and segregate them, roughly, by size, type of fabric and drying required.

Avoid adding damp laundry when the drying programme has already started, as this may compromise results.

CAUTION

Do not put the following in the dryer:

- pure-wool items (they will felt);
- very delicate items such as curtains;
- satin items;
- rubber or plasticized items;
- items that have been cleaned with inflammable products, eg. stain removers);
- and make sure that pets or other foreign bodies haven't got into the dryer by mistake.

Don't put laundry that's too wet in the dryer.

If your washing machine spins at under 700 rpm, we recommend splitting the load in two and drying each half with a complete cycle.

THE DRYER MUST ONLY BE USED TO DRY LAUNDRY WASHED WITH WATER.

ENERGY SAVING

GB

- Only put spun laundry in the dryer. The faster your washing machine's spin-dry is, the shorter the drying time will be. Wringing is not enough. Clothes which are too damp may damage the appliance. The faster the spin (800 rpm or more), the better the results will be. Spin-drying at 500 rpm will considerably lengthen drying time.
- Delicate items should also be spun. Avoid adding damp items when the drying programme has already started. Use the maximum load right from the start, as this will save time and energy.
- Clean the filter after each drying cycle.
- As far as possible, try not to use softeners in your wash, as the dryer itself will soften your laundry. It is better to dry 100% synthetic items outdoors, where they dry very quickly and without accumulating static. This also saves energy.

PROGRAMMES

This dryer has 8 different drying programmes with electronic humidity control (so all you have to do is set the degree of dampness you want), 4 preset time programmes for supplementary drying without the electronic humidity control, 1 daily programme and 1 cooling programme.

You thus have the following drying programmes at your disposal:

5 programmes for normal laundry (resistant fabrics: cotton and linen).

3 programmes for delicate laundry (mixed synthetic fabrics, acrylics).

4 pre-set time programmes (lasting from 15 to 60 minutes, eg. for fabrics requiring extra drying because very thick). 

1 daily programme

1 cooling programme (10 min.)

Use programme switch (1) to select the drying programme you want.

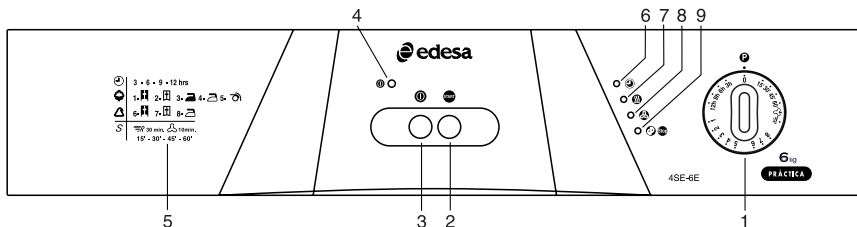

- | | |
|---------------------|-----------------------------------|
| 1. PROGRAMME SWITCH | 6. DELAYED START LED |
| 2. START BUTTON | 7. DRYING LED |
| 3. ON-OFF BUTTON | 8. COOLING LED |
| 4. POWER LED | 9. ANTI-CREASE / END OF CYCLE LED |
| 5. PROGRAMME CHART | |

PROGRAMME SWITCH (1)

This is used to set the programme most suitable for the type of laundry and the degree of drying desired.

The duration of the drying cycle is automatically determined by electronic control irrespective of the programme selected. The humidity of the laundry is constantly measured by sensors inside the drum. So it's normal for drying cycle times to vary even for the same programme, as **they depend on the type of laundry, the speed of the washing machine's spin drying and the ambient temperature.**

START BUTTON (2)

This is to start the machine when the desired programme has been set.

ON-OFF BUTTON (3)

This is to switch the dryer on and off.

POWER LED (4)

When on, this indicates that the dryer is connected to a power outlet.















CYCLE LEDS (6 - 7 - 8 - 9)

SAFETY DEVICES

This dryer has two safety devices:

- an electric safety device that immediately stops the drum turning if the door is opened during the drying cycle;
- a thermal safety device that eliminates the risk of overheating.

The table below details the drying programmes, with fabric types, maximum loads, degrees of drying, programme numbers and relative symbols.

PROGRAMMES WITH DAMPNES CONTROL			
<i>TYPE OF LAUNDRY</i>	<i>MAX LOAD</i>	<i>DEGREE OF DRYING</i>	<i>PROGRAMME</i>
<i>NORMAL LAUNDRY</i>  <i>COTTON</i>			
Thick cotton fabrics (e.g. cotton dressing gowns, bath sheets). Not cotton jumpers.	6 Kg	Very dry	1 
Cotton fabrics, jersey items, cotton jumpers, children's clothes.	6 Kg	Dry to be put away	2 
Table or bed linen in general	6 Kg	Slightly damp for light ironing	3 
Table or bed linen in general	6 Kg	Damp for ironing by hand	4 
Table or bed linen in general	6 Kg	Damp for machine ironing	5 
<i>DELICATE LAUNDRY</i> 			
Shirts, blouses	3 Kg	Very dry	6 
Delicate laundry	3 Kg	Dry to be put away	7 
Mixed synthetic	3 Kg	Damp for ironing by hand	8 
<i>COMPLETELY SYNTHETIC LAUNDRY</i>			
Synthetic fabrics, fibres	3 Kg	Very dry	6 
Acrylics, very delicate fabrics	3 Kg	Dry to be put away	7 
SPECIAL PROGRAMMES			
Daily, Ideal for drying mixed cotton/delicate loads quickly	3 Kg	Damp for ironing by hand	
Cold ventilation, Ideal for airing any type of laundry	6 Kg		
Very thick fabrics which require further drying	6 Kg	Maximum drying time 60 min.	Max 60 min
START DELAYED BY 3 - 6 - 9 - 12 HOURS			
Programme start selected with 3 hours delay			3 h
Programme start selected with 6 hours delay			6 h
Programme start selected with 9 hours delay			9 h
Programme start selected with 12 hours delay			12 h

IMPORTANT

- Laundry must be properly spun before drying.
- Drying times and consequently energy consumption depend on:
 - type of laundry;
 - quantity of laundry;
 - your washing machine's spin-dry speed;
 - the temperature in the room where the dryer is.
- In selecting programmes, follow the instructions supplied by the makers of the laundry items very closely, especially in the case of synthetic fabrics or any other fibres that don't tolerate high temperatures.

OPERATION

Before running the drying cycle:

- Check that the plug is in the power outlet.
- Check that the filter is in place.
- Put the spun laundry in the drum without compacting it.
- Check that pets or other foreign bodies haven't got into the drum by mistake.
- Close the door.

At this point you can select the drying programme you want, as follows:

Starting a normal cycle

Press on-off button (3). Power led (4) starts flashing and an acoustic signal is emitted.

Turn programme switch (1) clockwise to the desired drying programme, an acoustic signal is emitted.

Press "start" button (2); an acoustic signal is emitted and power led (4) stops flashing and stays on in steady mode as the drying programme starts.

Starting a delayed cycle

Press "on-off" button (3). Power led (4) starts flashing and an acoustic signal is emitted.

Before setting the desired cycle, turn programme switch (1) clockwise to one of the four delayed start positions and press start button (2) to confirm the delay time. Power led (4) and delay led (6) start to fast flash, indicating that a delay time has been selected; an acoustic signal is emitted. Now turn programme switch (1) clockwise to the desired drying programme. An acoustic signal is emitted. Press "start" button (2). Delay led (6) and power led (4) are now steady on indicating that the delay time has started; a longer acoustic signal is now heard. On completion of the delay time the machine starts the programmed cycle, delay led (6) goes off and drying led (7) comes on.

At the end of the chosen drying time the machine automatically enters a 10 minute cooling phase, which gradually lowers the temperature of the laundry. In this phase cooling led (8) is on.

The end of this phase is marked by four acoustic signals indicating that the cycle is over.

The 60 minute anti-crease phase now starts (anti-crease led (9) comes on), during which the drum turns intermittently one way and the other to keep the laundry in continual motion and prevent creasing.

In this phase an intermittent acoustic signal will remind you that the laundry can now be taken out at any time.

At the end of the anti-crease phase, end of cycle led (9) comes on to indicate that the cycle is over.

If any items aren't sufficiently dry, put them back in the dryer and finish off with one of the time programmes (from 15 to 60 minutes).

NB.: Remember to switch the dryer off, using the ON-OFF button, at the end of each drying cycle.

To modify the programmed cycle or delay time once the dryer has started turn the programme switch to "0" reset position, wait for the acoustic signal and repeat the procedure described above.

WARNING

If there is a power failure during the drying cycle or the delay period, when the power returns, the dryer restarts the cycle where it stopped.

If the door is opened during the drying cycle, press the "start" button again to restart the machine.

IMPORTANT

Never use the set-time programmes for delicate or completely synthetic fabrics. Remember to clean the filter after each drying cycle.

CLEANING AND MAINTENANCE

CLEANING THE BODY

Never use aggressive or abrasive products to clean the body or control panel. A damp cloth is sufficient, with some soap if necessary.

The filter system in this dryer is a removable element sunk into the lower part of the hatch and is removed by lifting up and out.

The fibres that collect inside the filter are normal wear from the fabrics and are not the result of any malfunctioning of the dryer. The filter can be cleaned with a toothbrush or a damp cloth.

N.B. DO NOT CLEAN WITH WATER

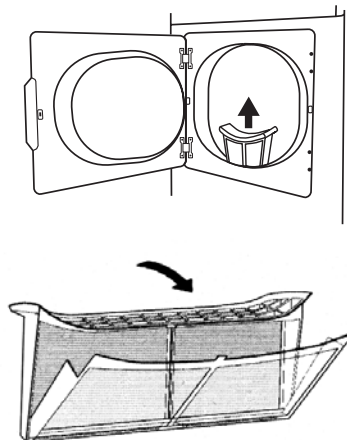

CLEANING THE HUMIDITY CONTROL PROBE

After numerous drying cycles a thin film of scale may deposit on the humidity control probe inside the drum.

This film may compromise drying performance. Clean the scale off the stainless steel probe with a cloth and a solution of vinegar and water.

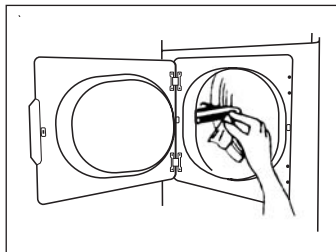

N.B. Failure to implement these safety and maintenance recommendations may cause serious accidents and irreparable damage to the dryer (corrosion and fire).

WHAT TO DO IF...

If your dryer isn't working properly, make sure that:

- it's plugged in properly;
- you've pressed the "start" button;
- you've closed the door properly;
- you've put the filter in its housing properly;
- your home's automatic circuit breaker hasn't operated;
- it isn't too cool in the room where the appliance is installed (ie. under 10° C);
- the air outlets and flexible hose (if installed) are not blocked.

If your drying results aren't satisfactory, check that:

- you've haven't put too much laundry in the dryer;
- you've selected the laundry appropriately and chosen the right programme for the type of laundry you want to dry;
- you've cleaned and fitted the filter properly;
- it isn't too cool in the room where the appliance is installed (ie. under 10° C);
- the air outlets and flexible hose are not blocked.

