



Thinking of you
Electrolux



EWT 1260ESW

FR LAVE-LINGE

NOTICE D'UTILISATION



TABLE DES MATIÈRES

| | |
|----------------------------------------------|----|
| 1. CONSIGNES DE SÉCURITÉ..... | 3 |
| 2. INSTRUCTIONS DE SÉCURITÉ..... | 4 |
| 3. DESCRIPTION DE L'APPAREIL..... | 5 |
| 4. BANDEAU DE COMMANDE..... | 6 |
| 5. TABLEAU DES PROGRAMMES..... | 6 |
| 6. VALEURS DE CONSOMMATION..... | 8 |
| 7. OPTIONS..... | 9 |
| 8. RÉGLAGES..... | 10 |
| 9. AVANT LA PREMIÈRE UTILISATION..... | 11 |
| 10. UTILISATION QUOTIDIENNE..... | 11 |
| 11. CONSEILS..... | 13 |
| 12. ENTRETIEN ET NETTOYAGE..... | 15 |
| 13. EN CAS D'ANOMALIE DE FONCTIONNEMENT..... | 17 |
| 14. CARACTÉRISTIQUES TECHNIQUES..... | 20 |

NOUS PENSONS À VOUS

Merci d'avoir choisi ce produit Electrolux. Avec ce produit, vous bénéficiez de dizaines d'années d'expérience professionnelle et d'innovation. Ingénieux et élégant, il a été conçu sur mesure pour vous. Grâce à cet appareil, vous savez que chaque utilisation vous apportera satisfaction.

Bienvenue chez Electrolux.

Visitez notre site Internet pour :



Obtenir des conseils d'utilisation, des brochures, de l'aide, des informations :
www.electrolux.com/



Enregistrez votre produit pour obtenir un meilleur service :
www.registerelectrolux.com



Acheter des accessoires, consommables et pièces de rechange d'origine pour votre appareil :
www.electrolux.com/shop

SERVICE APRÈS-VENTE

Utilisez toujours des pièces d'origine.

Avant de contacter le service, assurez-vous de disposer des informations suivantes :
Modèle, PNC, numéro de série.

Vous trouverez ces informations sur la plaque signalétique.



Avertissement/Consignes de sécurité



Informations générales et conseils



Informations en matière de protection de l'environnement

Sous réserve de modifications.

1. ⚠️ CONSIGNES DE SÉCURITÉ

Avant d'installer et d'utiliser cet appareil, lisez soigneusement les instructions fournies. Le fabricant ne peut être tenu pour responsable des dommages et blessures liés à une mauvaise installation ou utilisation. Conservez toujours cette notice avec votre appareil pour vous y référer ultérieurement.

1.1 Sécurité des enfants et des personnes vulnérables

- Cet appareil peut être utilisé par des enfants de plus de 8 ans, ainsi que des personnes dont les capacités physiques, sensorielles et mentales sont réduites ou dont les connaissances et l'expérience sont insuffisantes, à condition d'être surveillés ou d'avoir reçu des instructions concernant l'utilisation sécurisée de l'appareil et de comprendre les risques encourus.
- Ne laissez pas les enfants jouer avec l'appareil.
- Ne laissez pas les emballages à la portée des enfants.
- Ne laissez pas les détergents à la portée des enfants.
- Tenez les enfants et les animaux éloignés de la porte de l'appareil lorsque celle-ci est ouverte.
- Les enfants ne doivent pas nettoyer ni entreprendre une opération de maintenance sur l'appareil sans surveillance.

1.2 Sécurité générale

- Ne modifiez pas les caractéristiques de cet appareil.
- Respectez la charge maximale de 6 kg (reportez-vous au chapitre « Tableau des programmes »).
- La pression de l'eau en service (minimale et maximale) doit être comprise entre 0,5 bar (0,05 MPa) et 8 bar (0,8 MPa).
- Les orifices d'aération situés à la base (si présents) ne doivent pas être obstrués par de la moquette.

- L'appareil doit être raccordé au circuit d'eau à l'aide des tuyaux neufs fournis. N'utilisez pas de tuyaux provenant d'anciens appareils.
- Si le câble d'alimentation est endommagé, il doit être remplacé par le fabricant, son atelier d'entretien ou un technicien qualifié afin d'éviter tout danger.
- Avant toute opération d'entretien, éteignez l'appareil et débranchez la prise secteur.
- Ne pulvérisez pas d'eau ni de vapeur pour nettoyer l'appareil.
- Nettoyez l'appareil avec un chiffon doux humide. Utilisez uniquement des produits de lavage neutres. N'utilisez pas de produits abrasifs, de tampons à récurer, de solvants ou d'objets métalliques.

2. INSTRUCTIONS DE SÉCURITÉ

2.1 Installation

- Retirez l'intégralité de l'emballage et les boulons de transport.
- Conservez les boulons de transport. Si vous devez déplacer à nouveau l'appareil, il est conseillé de bloquer le tambour.
- Soyez toujours vigilants lorsque vous déplacez l'appareil car il est lourd. Portez toujours des gants de sécurité.
- N'installez pas et ne branchez pas un appareil endommagé.
- Suivez scrupuleusement les instructions d'installation fournies avec l'appareil.
- N'installez pas l'appareil ou ne l'utilisez pas dans un endroit où la température ambiante est inférieure à 0 °C ou dans un endroit exposé aux intempéries.
- Assurez-vous que le sol sur lequel vous installez l'appareil est plat, stable, résistant à la chaleur et propre.
- N'installez pas l'appareil dans un endroit où il ne pourrait pas être complètement ouvert.
- Assurez-vous que de l'air circule entre l'appareil et le sol.
- Réglez les pieds pour laisser un espace suffisant entre l'appareil et la surface en moquette.

2.2 Branchement électrique

- L'appareil doit être relié à la terre.
- Utilisez toujours une prise antichoc correctement installée.
- Vérifiez que les données électriques figurant sur la plaque signalétique correspondent à celles de votre réseau. Si ce n'est pas le cas, contactez un électricien.
- N'utilisez pas d'adaptateurs multiprises ni de rallonges.
- Veillez à ne pas endommager la fiche secteur ni le câble d'alimentation. Le remplacement du cordon d'alimentation de l'appareil doit être effectué par notre service après-vente.
- Ne branchez la fiche d'alimentation à la prise de courant qu'à la fin de l'installation. Assurez-vous que la prise de courant est accessible une fois l'appareil installé.
- Ne touchez jamais le câble d'alimentation ni la fiche avec des mains mouillées.
- Ne tirez jamais sur le câble d'alimentation pour débrancher l'appareil. Tirez toujours sur la fiche.
- Pour le Royaume-Uni et l'Irlande uniquement : L'appareil est livré avec une fiche secteur de 13 ampères. Si

vous devez changer le fusible de la fiche secteur, utilisez un fusible 13 A approuvé ASTA (BS 1362).

- Cet appareil est conforme aux directives CEE.

2.3 Raccordement à l'arrivée d'eau

- Veillez à ne pas endommager les tuyaux de circulation d'eau.
- Avant de brancher l'appareil à des tuyaux neufs ou n'ayant pas servi depuis longtemps, laissez couler l'eau jusqu'à ce qu'elle soit propre.
- Avant d'utiliser l'appareil pour la première fois, assurez-vous de l'absence de fuites.

2.4 Utilisation



AVERTISSEMENT!

Risque de blessure, de choc électrique, d'incendie, de brûlures ou de dommage matériel à l'appareil.

- Utilisez cet appareil uniquement dans un environnement domestique.

- Suivez les consignes de sécurité figurant sur l'emballage du produit de lavage.
- Ne placez pas de produits inflammables ou d'éléments imbibés de produits inflammables à l'intérieur ou à proximité de l'appareil, ni sur celui-ci.
- Veillez à retirer tout objet métallique du linge avant chaque lavage.
- Ne placez aucun récipient sous l'appareil pour récupérer tout éventuel écoulement. Contactez le service après-vente agréé pour connaître les accessoires disponibles.

2.5 Mise au rebut



AVERTISSEMENT!

Risque de blessure ou d'asphyxie.

- Débranchez l'appareil de l'alimentation électrique.
- Coupez le câble d'alimentation et mettez-le au rebut.
- Retirez le dispositif de verrouillage de la porte pour empêcher les enfants et les animaux de s'enfermer dans l'appareil.

3. DESCRIPTION DE L'APPAREIL

3.1 Vue d'ensemble de l'appareil

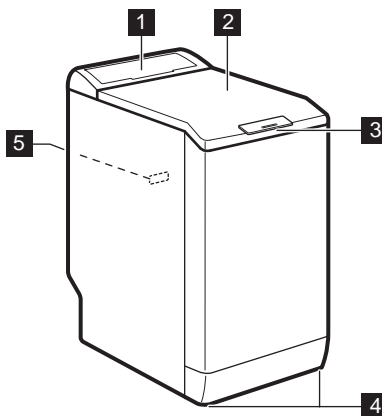

- 1 Bandeau de commande
- 2 Couvercle
- 3 Poignée du couvercle
- 4 Pieds pour la mise de niveau de l'appareil
- 5 Plaque signalétique

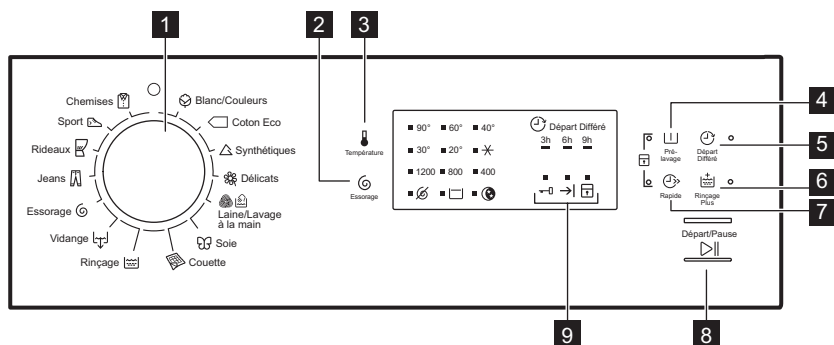

4. BANDEAU DE COMMANDE

4.1 Description du bandeau de commande



- 1** Sélecteur de programme
- 2** Touche Essorage (Essorage)
- 3** Touche Température (Température)
- 4** Touche Prélavage (Prélavage)
- 5** Touche Départ différé (Départ Différé)
- 6** Touche Rinçage plus (Rinçage Plus)
- 7** Touche Rapide (Rapide)
- 8** Touche Départ/Pause (Départ/Pause)
- 9** Voyants d'état du programme :
 Voyant Hublot verrouillé
 Voyant Fin de cycle
 Voyant Sécurité enfants

5. TABLEAU DES PROGRAMMES

| Programme Plage de températures | Charge maximale Vitesse d'essorage maximale | Description du programme (Type de charge et degré de salissure) |
|-----------------------------------------------------------------------------------------------------------------------------|------------------------------------------------|---------------------------------------------------------------------------------------------------------------------------------------------------|
|  Blanc/ Couleurs 90° - Froid | 6 kg 1200 tr/min | Coton blanc et couleurs. Normalement sale ou légèrement sale. |
|  Coton Eco ¹⁾ 60° - 40° | 6 kg 1200 tr/min | Coton blanc et couleurs grand teint. Normalement sale. La consommation d'énergie diminue et la durée du programme de lavage est prolongée. |
|  Synthétiques 60° - Froid | 2,5 kg 1200 tr/min | Articles en textiles synthétiques ou mixtes. Normalement sale. |

| Programme Plage de températures | Charge maximale Vitesse d'essorage maximale | Description du programme (Type de charge et degré de salissure) |
|-----------------------------------------------------------------------------------------------------------------------------|------------------------------------------------|------------------------------------------------------------------------------------------------------------------------------------|
|  Délicats 40° - Froid | 2,5 kg 1200 tr/min | Articles en textiles délicats tels que l'acrylique, la viscose ou le polyester. Normalement sale. |
|  Laine/ Lavage à la main 40° - Froid | 1 kg 1200 tr/min | Laine lavable en machine, laine lavable à la main et textiles délicats avec le symbole « lavable à la main ». ²⁾ |
|  Soie 30° | 1 kg 800 tr/min | Programme spécial pour les articles en soie et en textiles synthétiques mixtes. |
|  Couette 60° - 30° | 2 kg 800 tr/min | Programme spécial pour une couverture, une couette, un couvre-lit, etc. en textile synthétique. |
|  Rinçage | 6 kg 1200 tr/min | Pour rincer et essorer le linge. Tous textiles. |
|  Vidange | 6 kg | Pour vidanger l'eau du tambour. Tous textiles. |
|  Essorage | 6 kg 1200 tr/min | Pour essorer le linge et vidanger l'eau du tambour. Tous textiles. |
|  Jeans 60° - Froid | 3 kg 1200 tr/min | Articles en jean ou en jersey. Également pour les articles de couleurs foncées. |
|  Rideaux 40° - Froid | 2 kg 800 tr/min | Programme spécial pour les rideaux. La phase de pré-lavage est automatiquement activée. ³⁾ |
|  Sport 30° | 2,5 kg 800 tr/min | Articles en textiles synthétiques et délicats. Légèrement sale ou articles à rafraîchir. |
|  Chemises 30° | 1,5 kg 800 tr/min | Articles en textiles synthétiques ou mixtes. Légèrement sales ou articles à rafraîchir. Pour 5 ou 6 chemises. |























1) Programmes standard pour les valeurs de consommation de l'étiquette énergétique. Conformément à la norme 1061/2010, ces programmes sont respectivement le « programme standard à 60 °C pour le coton » et le « programme standard à 40 °C pour le coton ». Ce sont les programmes les plus économes en termes de consommation d'eau et d'électricité pour laver du linge en coton normalement sale.

 La température de l'eau de la phase de lavage peut différer de la température indiquée pour le programme sélectionné.

2) Durant ce cycle, le tambour tourne lentement pour garantir un lavage en douceur. Il peut donner l'impression de ne pas tourner, ou de tourner de façon anormale. L'appareil se comporte normalement.

3) N'utilisez pas de produit destiné au pré-lavage pour le rinçage à l'eau claire.

Compatibilité des options avec les programmes

| Programme |  |  |  |  |  |  |  |  |
|-----------------------------------------------------------------------------------|-----------------------------------------------------------------------------------|-----------------------------------------------------------------------------------|-----------------------------------------------------------------------------------|-----------------------------------------------------------------------------------|-----------------------------------------------------------------------------------|-----------------------------------------------------------------------------------|-----------------------------------------------------------------------------------|-------------------------------------------------------------------------------------|
|  | ■ | ■ | ■ | ■ | ■ | ■ | ■ | ■ |
|  | ■ | ■ | ■ | | ■ | ■ | ■ | ■ |
|  | ■ | ■ | ■ | ■ | ■ | ■ | ■ | ■ |
|  | ■ | ■ | ■ | ■ | ■ | ■ | ■ | ■ |
|  | ■ | ■ | ■ | ■ | | ■ | | |
|  | ■ | ■ | | | | ■ | | |
|  | ■ | | | | | ■ | | |
|  | ■ | ■ | ■ | | | ■ | | ■ |
|  | | | | | | ■ | | |
|  | ■ | | | | | ■ | | |
|  | ■ | ■ | ■ | | ■ | ■ | ■ | ■ |
|  | ■ | ■ | ■ | | | ■ | ■ | ■ |
|  | ■ | ■ | | | | ■ | | |
|  | ■ | ■ | | | | ■ | | |

1) Lorsque vous sélectionnez l'option Rapide, nous vous recommandons de réduire la charge de linge. Il est possible de charger entièrement le lave-linge, mais les résultats du lavage seront alors moins bons. Charge conseillée : coton : 3 kg, textiles synthétiques et délicats : 1,5 kg.

6. VALEURS DE CONSOMMATION



Les données de ce tableau sont approximatives. Les données peuvent différer pour différentes raisons : la quantité et le type de linge, la température ambiante ou de l'eau.

| Programmes | Charge (kg) | Consommation énergétique (kWh) | Consommation d'eau (litres) | Durée approximative du programme (minutes) | Humidité résiduelle (%) ¹⁾ |
|-------------------------|-------------|--------------------------------|-----------------------------|--------------------------------------------|---------------------------------------|
| Blanc/Couleurs 60 °C | 6 | 1,20 | 56 | 150 | 53 |

| Programmes | Charge (kg) | Consommation énergétique (kWh) | Consommation d'eau (litres) | Durée approximative du programme (minutes) | Humidité résiduelle (%) ¹⁾ |
|----------------------------------|-------------|--------------------------------|-----------------------------|--------------------------------------------|---------------------------------------|
| Blanc/Couleurs 40 °C | 6 | 0,70 | 54 | 150 | 53 |
| Synthétiques 40 °C | 2,5 | 0,50 | 46 | 105 | 35 |
| Déliçats 40 °C | 2,5 | 0,55 | 46 | 90 | 35 |
| Laine/Lavage à la main 30 °C | 1 | 0,36 | 50 | 65 | 30 |
| Programmes coton standard | | | | | |
| Coton 60 °C standard | 6 | 1,03 | 48 | 224 | 53 |
| Coton 60 °C standard | 3 | 0,78 | 41 | 150 | 53 |
| Coton 40 °C standard | 3 | 0,60 | 42 | 138 | 53 |

¹⁾ Au terme de la phase d'essorage.

| Mode « Éteint » (W) | Mode « Veille » (W) |
|---------------------|---------------------|
| 0,48 | 0,48 |

Les informations fournies dans le tableau ci-dessus sont conformes à la directive d'application 1015/2010 de la réglementation 2009/125/EC de la commission européenne.

7. OPTIONS

7.1 Température

Sélectionnez cette option pour modifier la température par défaut.

Voyant  = eau froide.

Le voyant de la température réglée s'allume.

7.2 Essorage

Cette option vous permet de modifier la vitesse d'essorage par défaut.

Le voyant de la vitesse sélectionnée s'allume.

Options d'essorage supplémentaires : Sans essorage

- Sélectionnez cette option pour éliminer toutes les phases d'essorage. Seule la phase de vidange est disponible.
- Le voyant correspondant s'allume.
- Sélectionnez cette option pour les textiles très délicats.
- Certains programmes de lavage utilisent une quantité d'eau plus importante lors de la phase de rinçage.

Arrêt cuve pleine

- Sélectionnez cette option pour éviter que le linge ne se froisse.
- Le voyant correspondant s'allume.

- Il reste de l'eau dans le tambour lorsque le programme est terminé.
- Le tambour tourne régulièrement pour éviter que le linge ne se froisse.
- Le couvercle reste verrouillé. Vous devez vidanger l'eau pour pouvoir ouvrir le couvercle.



Pour effectuer la vidange, reportez-vous au chapitre « À la fin du programme ».

Nuit Silence Plus

- Réglez cette option pour supprimer toutes les phases d'essorage et effectuer un lavage silencieux.
- Certains programmes de lavage utilisent une quantité d'eau plus importante lors de la phase de rinçage.
- Le voyant correspondant s'allume.
- Le programme de lavage s'arrête avec de l'eau dans le tambour. Le tambour tourne régulièrement pour éviter que le linge ne se froisse.
- Le couvercle reste verrouillé. Vous devez vidanger l'eau pour pouvoir ouvrir le couvercle.



Pour effectuer la vidange, reportez-vous au chapitre « À la fin du programme ».



7.3 Prélavage

Cette option vous permet d'ajouter une phase de prélavage à un programme de lavage.

8. RÉGLAGES

8.1 Sécurité enfants

Avec cette option, vous pouvez empêcher les enfants de jouer avec le bandeau de commande.

- Pour **activer/désactiver** cette option, appuyez simultanément sur les touches  et  jusqu'à ce que le voyant  **s'allume/s'éteigne**.

Vous pouvez activer cette option :

- Après avoir appuyé sur  : les options et le sélecteur de programme sont verrouillés.

Utilisez cette option pour le linge très sale.

Lorsque vous réglez cette option, la durée du programme est allongée.

Le voyant correspondant s'allume.

7.4 Départ Différé

Avec cette option, vous pouvez différer le départ d'un programme de 9, 6 ou 3 heures.

L'indicateur de cette option et l'indicateur de la valeur réglée s'allument.

7.5 Rinçage Plus

Cette option vous permet d'ajouter des rinçages à un programme de lavage.

Utilisez cette option pour les personnes allergiques aux produits de lavage et dans les régions où l'eau est douce.

Le voyant correspondant s'allume.

7.6 Rapide

Cette option vous permet de diminuer la durée d'un programme.

Utilisez cette option pour le linge légèrement sale ou à rafraîchir.

Le voyant correspondant s'allume.

- Avant d'appuyer sur  : l'appareil ne peut pas démarrer.

8.2 Signaux sonores

Les signaux sonores retentissent lorsque :

- Le programme est terminé.
- L'appareil présente une anomalie de fonctionnement.

Pour **désactiver/activer** les signaux sonores, appuyez simultanément sur les touches  et  pendant 6 secondes.

- i** Si vous désactivez les signaux sonores, ils continueront à retentir si l'appareil présente une anomalie.

9. AVANT LA PREMIÈRE UTILISATION

1. Versez une petite quantité de détergent dans le compartiment de la phase de lavage.
2. Sélectionnez et faites démarrer, à vide, un programme pour le coton à la température la plus élevée possible.

Cela élimine toute salissure éventuelle du tambour et de la cuve.

10. UTILISATION QUOTIDIENNE

- !** **AVERTISSEMENT!**
Refer to Safety chapters.

10.1 Chargement du linge

1. Ouvrez le couvercle de l'appareil.
2. Appuyez sur la touche **A**. Le tambour s'ouvre automatiquement.
3. Mettez le linge dans le tambour, un article à la fois.
4. Dépliez-les le plus possible avant de les placer dans l'appareil.

Assurez-vous de ne pas surcharger le tambour.

5. Refermez le tambour et le couvercle.

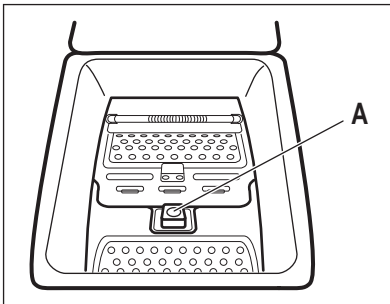

- !** **ATTENTION!**
Avant de fermer le couvercle de votre appareil, vérifiez que le tambour est correctement fermé.

10.2 Utilisation de lessive et d'additifs

Dosez le produit de lavage et l'assouplissant.

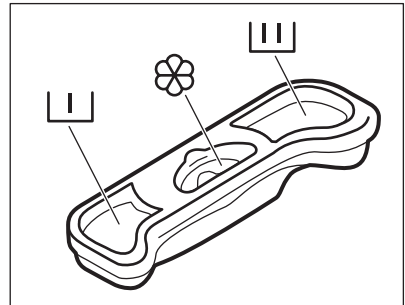

10.3 Compartiments



Compartiment à lessive pour la phase de pré-lavage.



Compartiment à lessive pour la phase de lavage.



Compartment réservé aux additifs liquides (assouplissant, amidon).
Le repère indique le niveau maximal pour les additifs liquides.

10.4 Réglage d'un programme

1. Tournez le sélecteur pour régler le programme :
 - Le voyant de la touche clignote.
2. Si nécessaire, modifiez la température et la vitesse d'essorage ou ajoutez des options compatibles. Lorsque vous activez une option, le voyant correspondant s'allume.



Si vous effectuez un mauvais réglage, le voyant clignote en rouge.

10.5 Démarrage d'un programme sans départ différé

Appuyez sur .

- Le voyant cesse de clignoter et reste allumé.
- Le programme démarre, le couvercle est verrouillé et le voyant est allumé.
- La pompe de vidange peut momentanément se mettre en route au début du cycle de lavage.

10.6 Départ d'un programme avec départ différé

1. Appuyez sur la touche pour régler le délai souhaité.

Le voyant du départ différé sélectionné est allumé. Le voyant est allumé.

2. Appuyez sur :
 - L'appareil commence le décompte.
 - Lorsque le décompte est terminé, le programme démarre automatiquement.



Vous pouvez à tout moment modifier ou annuler le départ différé, avant d'appuyer sur la touche .

Pour annuler le départ différé :

- a. Appuyez sur pour mettre l'appareil en pause.
- b. Appuyez sur la touche jusqu'à ce que le voyant du départ différé sélectionné s'éteigne.
Appuyez de nouveau sur pour démarrer le programme immédiatement.

10.7 Interruption d'un programme et modification des options

Vous ne pouvez modifier que quelques options avant qu'elles ne soient actives.

1. Appuyez sur la touche . Le voyant clignote.
2. Modifiez les options.
3. Appuyez de nouveau sur . Le programme se poursuit.

10.8 Annulation d'un programme

1. Tournez le sélecteur de programme sur pour annuler le programme et éteindre l'appareil.
2. Tournez de nouveau le sélecteur pour allumer l'appareil. Maintenant, vous pouvez sélectionner un nouveau programme de lavage.



L'appareil ne vidange pas l'eau.

10.9 Ouverture du couvercle



Durant le fonctionnement d'un programme ou du départ différé, le couvercle de l'appareil est verrouillé. Le voyant est allumé.



ATTENTION!

Si la température et le niveau de l'eau dans le tambour sont trop élevés, vous ne pouvez pas ouvrir le couvercle.





Ouvrez le couvercle durant les 10 premières minutes du cycle et pendant le départ différé :

1. Appuyez sur  pour mettre l'appareil en pause.
2. Attendez que le voyant de verrouillage du couvercle  s'éteigne.
3. Vous pouvez ouvrir le couvercle.
4. Fermez le couvercle et appuyez à nouveau sur . Le programme (ou le départ différé) se poursuit.

Ouvrez le couvercle lorsque le programme est en cours :



1. Tournez le sélecteur de programme sur  pour éteindre l'appareil.
2. Attendez quelques minutes avant d'ouvrir le couvercle.
3. Fermez le couvercle et sélectionnez à nouveau un programme.

10.10 À la fin du programme





- L'appareil s'arrête automatiquement.
- Le signal sonore retentit (s'il est activé).
- Le voyant de la touche  s'éteint.
- Le voyant de verrouillage du couvercle  s'éteint.
- Le voyant  est allumé.
- Vous pouvez ouvrir le couvercle.
- Sortez le linge de l'appareil. Vérifiez que le tambour est vide.
- Fermez le robinet d'eau.
- Tournez le sélecteur de programme sur  pour éteindre l'appareil.
- Laissez le couvercle entrouvert pour éviter la formation de moisissures et l'apparition de mauvaises odeurs.

Le programme de lavage est terminé, mais il y a de l'eau dans le tambour :

- Le tambour tourne régulièrement pour éviter que le linge ne se froisse.

- Le voyant de verrouillage du couvercle  est allumé. Le voyant  clignote. Le couvercle reste verrouillé.
- Vous devez vidanger l'eau pour pouvoir ouvrir le couvercle.

Pour vidanger l'eau :

1. Si besoin est, diminuez la vitesse d'essorage. Si vous sélectionnez , l'appareil effectue uniquement la vidange.
2. Appuyez sur la touche . L'appareil effectue la vidange et l'essorage.
3. Une fois le programme terminé et le symbole de verrouillage du couvercle  éteint, vous pouvez ouvrir le couvercle.
4. Tournez le sélecteur de programme sur  pour éteindre l'appareil.



L'appareil effectue automatiquement la vidange et l'essorage au bout d'environ 18 heures (sauf pour le programme Laine).

10.11 Veille

Quelques minutes après la fin du programme de lavage, si vous n'avez pas éteint l'appareil, la fonction d'économie d'énergie se déclenche.

La fonction d'économie d'énergie réduit la consommation d'énergie lorsque l'appareil est en veille.

- Tous les voyants s'éteignent.
- L'indicateur  clignote lentement.
- Appuyez sur l'une des touches d'option pour désactiver la fonction d'économie d'énergie.

11. CONSEILS

11.1 Chargement du linge

- Répartissez le linge entre articles : blancs, de couleurs, synthétiques, délicats et en laine.
- Respectez les instructions de lavage qui figurent sur les étiquettes des vêtements.

- Ne lavez pas les articles blancs et de couleur ensemble.
- Certains articles de couleurs peuvent déteindre lors des premiers lavages. Il est recommandé de les laver séparément les premières fois.

- Boutonnez les taies d'oreiller, fermez les fermetures à glissière et à pression et les crochets. Attachez les ceintures.
- Videz les poches des vêtements et dépliez-les.
- Retournez les tissus multi-couches, en laine et les articles portant des illustrations imprimées vers l'intérieur.
- Enlevez les taches tenaces.
- Lavez les taches incrustées avec un produit spécial.
- Traitez les rideaux avec précautions. Enlevez les crochets et placez les rideaux dans un sac de lavage ou une taie d'oreiller.
- Ne lavez pas d'articles sans ourlet ou déchirés dans l'appareil. Utilisez un sac de lavage pour les articles très petits et/ou délicats (par exemple les soutiens-gorge à armatures, les ceintures, les bas, etc.).
- Une très petite charge peut provoquer des problèmes d'équilibre pendant la phase d'essorage. Si cela se produit, répartissez manuellement les articles dans la cuve et lancez à nouveau la phase d'essorage.

11.2 Taches tenaces

Pour certaines taches, l'eau et les produits de lavage ne suffisent pas.

Il est recommandé d'éliminer ces taches avant de mettre les articles dans l'appareil.

Des détachants spéciaux sont disponibles. Utilisez le détachant spécial adapté au type de tache et de textile.

11.3 Produits de lavage et additifs

- Utilisez uniquement des produits de lavage et des additifs spécialement conçus pour les lave-linge :
 - lessives en poudre pour tous les types de textiles,
 - lessives en poudre pour les textiles délicats (40 °C max.) et les lainages,
 - lessives liquides, de préférence pour les programmes de lavage à basse température (60 °C max.)

pour tous les types de textiles, ou lessives spéciales pour les lainages uniquement.

- Ne mélangez pas différents types de produits de lavage.
- Afin de préserver l'environnement, n'utilisez que la quantité nécessaire de produit de lavage.
- Respectez les instructions qui se trouvent sur les emballages de ces produits.
- Utilisez des produits adaptés au type et à la couleur du textile, à la température du programme et au niveau de salissure.
- Si votre appareil ne dispose pas d'un distributeur de produit de lavage avec volet, ajoutez les produits de lavage liquides à l'aide d'une boule doseuse (fournie par le fabricant du produit de lavage).

11.4 Conseils écologiques

- Réglez un programme sans pré-lavage pour laver du linge normalement sale.
- Commencez toujours un programme de lavage avec une charge de linge maximale.
- Si nécessaire, utilisez un détachant quand vous réglez un programme à basse température.
- Pour utiliser la bonne quantité de produit de lavage, vérifiez la dureté de l'eau de votre système domestique.

11.5 Dureté de l'eau

Si, dans votre région, la dureté de l'eau est élevée ou modérée, il est recommandé d'utiliser un adoucisseur d'eau pour lave-linge. Dans les régions où l'eau est douce, il n'est pas nécessaire d'utiliser un adoucisseur d'eau.

Pour connaître la dureté de l'eau dans votre région, contactez votre compagnie des eaux.

Utilisez la bonne quantité d'adoucisseur d'eau. Respectez les instructions qui se trouvent sur les emballages du produit.

12. ENTRETIEN ET NETTOYAGE



AVERTISSEMENT!

Refer to Safety chapters.

12.1 Nettoyage extérieur

Nettoyez l'appareil uniquement à l'eau savonneuse chaude. Séchez complètement toutes les surfaces.



ATTENTION!

N'utilisez pas d'alcool, de solvants ni de produits chimiques.

12.2 Détartrage

Si, dans votre région, la dureté de l'eau est élevée ou modérée, il est recommandé d'utiliser un adoucisseur d'eau pour lave-linge.

Examinez régulièrement le tambour pour éviter le dépôt de particules de calcaire et de rouille.

12.4 Nettoyage du distributeur de produit de lavage

1.

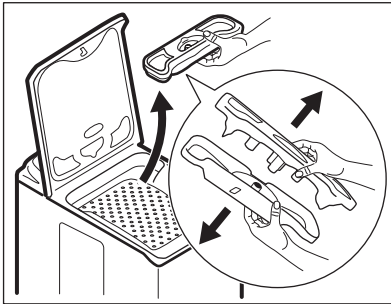

2.

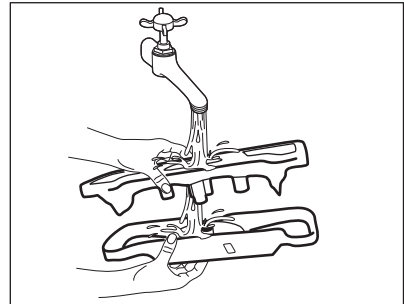

Pour éliminer les particules de rouille, utilisez uniquement des produits spéciaux pour lave-linge. Procédez séparément d'un lavage de linge.



Respectez toujours les instructions figurant sur l'emballage du produit.

12.3 Lavage d'entretien

Avec les programmes à basse température, il est possible que certains produits de lavage restent dans le tambour. Procédez régulièrement à un lavage d'entretien. Pour ce faire :

- Retirez le linge du tambour.
- Sélectionnez le programme pour le coton à température maximale avec une petite quantité de détergent.

3.

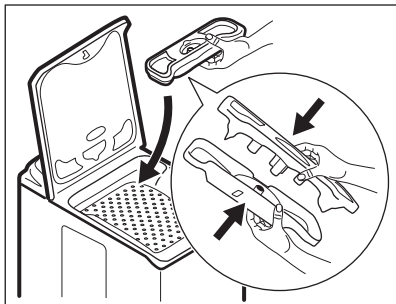

12.5 Nettoyage du filtre de vidange



AVERTISSEMENT!

Ne nettoyez pas le filtre de vidange si l'eau dans l'appareil est chaude.

1.

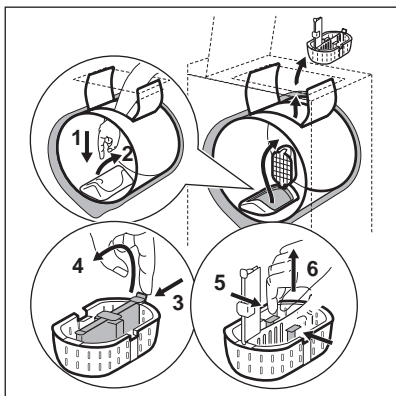

2.

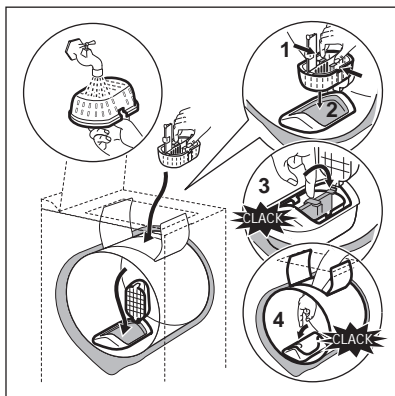

12.6 Nettoyage du tuyau d'arrivée d'eau et du filtre de la vanne

1.

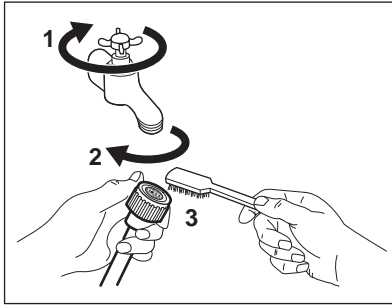

2.

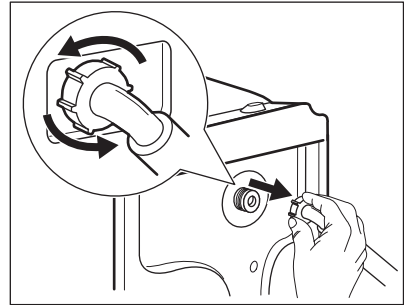

3.

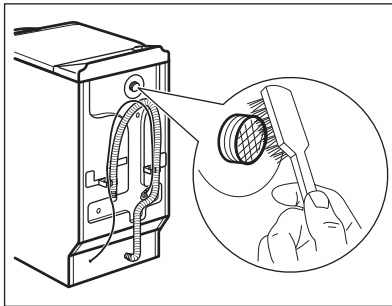

4.

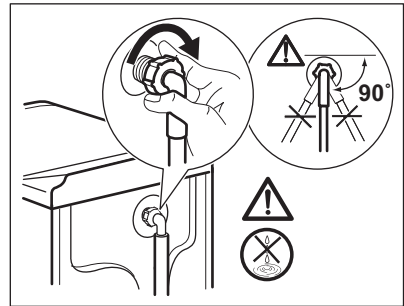

12.7 Précautions contre le gel

Si l'appareil est installé dans un local dans lequel la température peut être négative, évacuez toute l'eau restant dans le tuyau d'alimentation et la pompe de vidange.



Exécutez également cette procédure lorsque vous souhaitez effectuer une vidange d'urgence.

1. Débranchez la fiche d'alimentation de la prise secteur.
2. Fermez le robinet et débranchez le tuyau d'arrivée d'eau.
3. Débranchez le tuyau de vidange de l'évier ou du siphon.
4. Placez les extrémités du tuyau de vidange et du tuyau d'arrivée d'eau

dans un récipient. Laissez l'eau s'écouler des tuyaux.

5. Lancez le programme de vidange et laissez-le s'exécuter jusqu'à la fin.
6. Tournez le sélecteur de programme sur Arrêt avant de débrancher l'appareil de l'alimentation électrique.
7. Débranchez l'appareil.



AVERTISSEMENT!

Assurez-vous que la température est supérieure à 0 °C avant d'utiliser à nouveau l'appareil. Le fabricant ne pourra être tenu pour responsable en cas de dommages dus aux basses températures.

13. EN CAS D'ANOMALIE DE FONCTIONNEMENT



AVERTISSEMENT!

Refer to Safety chapters.



13.1 Introduction

L'appareil ne démarre pas ou s'arrête en cours de programme.

Dans un premier temps, essayez de trouver une solution au problème (reportez-vous au tableau). Si vous n'y parvenez pas, contactez le service après-vente agréé.

Les signaux sonores retentissent lorsque certains problèmes se produisent. Le voyant **rouge**  clignote et l'un des

autres voyants s'allume, pour indiquer un code d'alarme :

-  - L'appareil ne se remplit pas d'eau correctement.
-  - L'appareil ne se vidange pas.
-  - Le couvercle de l'appareil n'est pas fermé. Vérifiez le couvercle !



AVERTISSEMENT!

Éteignez l'appareil avant de procéder aux vérifications.

13.2 Pannes possibles

| Problème | Solution possible |
|-----------------------------------------------------------------|----------------------------------------------------------------------------------------------------------------------------------------------------------|
| Le programme ne démarre pas. | Assurez-vous que la fiche du câble d'alimentation est bien insérée dans la prise de courant. |
| | Vérifiez que le couvercle de l'appareil est bien fermé. |
| | Assurez-vous qu'aucun fusible n'est grillé dans la boîte à fusibles. |
| | Assurez-vous que la touche Départ/Pause est enfoncée. |
| | Si vous avez sélectionné un départ différé, annulez-le ou attendez la fin du décompte. |
| | Désactivez la sécurité enfants si elle a été préalablement activée. |
| L'appareil ne se remplit pas d'eau correctement. | Assurez-vous que le robinet d'eau est ouvert. |
| | Assurez-vous que la pression de l'arrivée d'eau n'est pas trop basse. Pour obtenir cette information, contactez votre compagnie des eaux. |
| | Assurez-vous que le robinet d'eau n'est pas obstrué. |
| | Assurez-vous que le filtre du tuyau d'arrivée d'eau et le filtre de la vanne ne sont pas obstrués. Reportez-vous au chapitre « Entretien et nettoyage ». |
| | Assurez-vous que le tuyau d'arrivée d'eau n'est pas tordu ni plié. |
| | Vérifiez que le raccordement du tuyau d'arrivée d'eau est correct. |
| L'appareil ne se remplit pas d'eau et se vidange immédiatement. | Vérifiez que la position du tuyau de vidange est correcte. Le tuyau est peut-être trop bas. |

| Problème | Solution possible |
|--------------------------------------------------------------------------------------------|----------------------------------------------------------------------------------------------------------------------------------------------------|
| L'appareil ne vidange pas l'eau. | Assurez-vous que le siphon de l'évier n'est pas obstrué. |
| | Assurez-vous que le tuyau de vidange n'est pas tordu ni plié. |
| | Assurez-vous que le filtre de vidange n'est pas obstrué. Nettoyez le filtre si nécessaire. Reportez-vous au chapitre « Entretien et nettoyage ». |
| | Vérifiez que le raccordement du tuyau de vidange est correct. |
| | Sélectionnez le programme de vidange si vous avez choisi un programme sans phase de vidange. |
| | Sélectionnez le programme de vidange si vous avez choisi une option se terminant avec de l'eau dans la cuve. |
| La phase d'essorage n'a pas lieu ou le cycle de lavage dure plus longtemps que d'habitude. | Sélectionnez le programme d'essorage. |
| | Assurez-vous que le filtre de vidange n'est pas obstrué. Nettoyez le filtre si nécessaire. Reportez-vous au chapitre « Entretien et nettoyage ». |
| | Répartissez manuellement les vêtements dans la cuve et lancez à nouveau la phase d'essorage. Ce problème peut résulter de problèmes d'équilibrage. |
| Il y a de l'eau sur le sol. | Assurez-vous que les raccords des tuyaux d'eau sont bien serrés et qu'il n'y a aucune fuite d'eau. |
| | Assurez-vous que le tuyau de vidange n'est pas endommagé. |
| | Assurez-vous d'utiliser une lessive adaptée en quantité correcte. |
| Impossible d'ouvrir le couvercle de l'appareil. | Assurez-vous que le programme de lavage est terminé. |
| | Sélectionnez le programme de vidange ou d'essorage s'il y a de l'eau dans le tambour. |
| L'appareil fait un bruit inhabituel. | Vérifiez que l'appareil est de niveau. Reportez-vous au chapitre « Installation ». |
| | Vérifiez que l'emballage et/ou les boulons de transport ont été retirés. Reportez-vous au chapitre « Installation ». |
| | Ajoutez plus de linge dans le tambour. La charge est peut-être trop légère. |

| Problème | Solution possible |
|----------------------------------------------------|-----------------------------------------------------------------------------------------|
| Les résultats de lavage ne sont pas satisfaisants. | Augmentez la quantité de produit de lavage ou utilisez-en un autre. |
| | Utilisez des produits spéciaux pour enlever les taches tenaces avant de laver le linge. |
| | Veillez à sélectionner la bonne température. |
| | Réduisez la charge de linge. |
| Impossible de régler une option. | Assurez-vous d'avoir appuyé sur la/les bonne(s) touche(s). |

Après avoir effectué ces contrôles, mettez l'appareil en marche. Le programme reprend là où il s'était interrompu.



Si le problème persiste, contactez le service après-vente agréé.

14. CARACTÉRISTIQUES TECHNIQUES

| | | |
|-----------------------------------------------------------------------------------------------------------------------------------------------------------------------------------------------------------------|----------------------------------------------------|-----------------------------------|
| Dimensions | Largeur / Hauteur / Profondeur / Profondeur totale | 400 mm / 890 mm / 600 mm / 600 mm |
| Branchement électrique | Tension | 230 V |
| | Puissance totale | 2 200 W |
| | Fusible | 10 A |
| | Fréquence | 50 Hz |
| Niveau de protection contre l'infiltration de particules solides et d'humidité assuré par le couvercle de protection, excepté là où l'équipement basse tension ne dispose d'aucune protection contre l'humidité | | IPX4 |
| Pression de l'arrivée d'eau | Minimale | 0,5 bar (0,05 MPa) |
| | Maximale | 8 bar (0,8 MPa) |
| Arrivée d'eau ¹⁾ | | Eau froide |
| Charge maximale | Coton | 6 kg |
| Vitesse d'essorage | Maximale | 1200 tr/min |

¹⁾ Raccordez le tuyau d'arrivée d'eau à un robinet fileté (3/4 pouce).

15. EN MATIÈRE DE PROTECTION DE L'ENVIRONNEMENT

Recyclez les matériaux portant le symbole . Déposez les emballages dans les conteneurs prévus à cet effet. Contribuez à la protection de l'environnement et à votre sécurité, recyclez vos produits électriques et électroniques. Ne jetez pas les appareils portant le symbole  avec

les ordures ménagères. Apportez ce produit à votre centre de recyclage local ou contactez votre administration municipale.

www.electrolux.com/shop



192976600-A-492013