

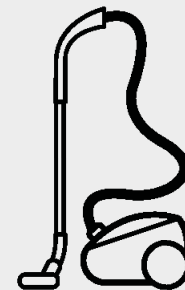

Thinking of you
Electrolux



UltraOne

ENG INSTRUCTION MANUAL
FRA MODE D'EMPLOI
DE ANLEITUNG
NED GEBRUIKSAANWIJZING
SVE BRUKSANVISNING
SUO OHJEKIRJA
DAN VEJLEDNING
NOR BRUKSANVISNING

ESP LIBRO DE INSTRUCCIONES
POR MANUAL DE INSTRUÇÕES
ITA ISTRUZIONI
GRE ΒΙΒΛΙΟ ΟΔΗΓΙΩΝ
EST TOLMUIMEJA
LITH LIETOŠANAS INSTRUKCIJA



English4, 18–29

Thank you for choosing an Electrolux UltraOne vacuum cleaner. This instruction manual covers all UltraOne models. This means that with your specific model, some accessories/features may not be included. In order to ensure the best results, always use original Electrolux accessories. They have been designed especially for your vacuum cleaner.

Français5, 18–29

Merci d'avoir choisi un aspirateur Electrolux UltraOne. Ces instructions d'utilisation portent sur l'ensemble des modèles UltraOne. Cela signifie qu'il est possible que certains accessoires ou fonctions ne soient pas fournis avec le modèle que vous avez en votre possession. Afin d'obtenir des performances optimales, toujours utiliser des accessoires originaux Electrolux. Ils ont été spécialement conçus pour votre aspirateur.

Deutsch6, 30–41

Wir freuen uns, dass Sie sich für den Electrolux UltraOne-Staubsauger entschieden haben. Diese Bedienungsanleitung gilt für alle UltraOne-Modelle. Das bedeutet, dass Ihr Modell bestimmte Zubehörteile und/oder Funktionen möglicherweise nicht enthält. Um bestmögliche Ergebnisse zu erzielen, sollten Sie ausschließlich das original Electrolux-Zubehör verwenden, das speziell für Ihren Staubsauger entwickelt wurde.

Nederlands7, 30–41

Gefeliciteerd met uw keuze van een Electrolux UltraOne stofzuiger. Deze gebruiksaanwijzing geldt voor alle UltraOne-modellen. Dit kan betekenen dat uw model niet beschikt over bepaalde accessoires/functionies. Gebruik voor de beste resultaten altijd originele Electrolux-accessoires. Deze zijn speciaal ontworpen voor uw stofzuiger.

Svenska8, 42–53

Tack för att du har valt en Electrolux UltraOne-dammsugare. Den här bruksanvisningen omfattar alla UltraOne-modeller. Detta innebär att vissa tillbehör eller funktioner kanske inte finns för just din modell. Se till att alltid använda originaltillbehör från Electrolux för att få bästa resultat. De är speciellt utformade för din dammsugare.

Suomi9, 42–53

Kiitos siitä, että olet valinnut Electrolux UltraOne-pölynimurin. Nämä käyttöohjeet kattavat kaikki UltraOne-mallit. Käyttöohjeissa ei tämän vuoksi ehkä kerrota joistakin imurisi lisävarusteista tai -ominaisuuksista. Voit varmistaa parhaan mahdollisen imurointituloksen käyttämällä aina Electroluxin alkuperäisiä lisävarusteita. Ne on suunniteltu nimenomaan pölynimuriasi varten.

Dansk10, 54–65

Tak, fordi du valgte en Electrolux UltraOne-støvsuger. Denne brugervejledning dækker alle UltraOne-modeller. Det betyder, at ikke alt tilbehør/alle funktioner findes til netop din model. Brug altid originalt Electrolux-tilbehør for at opnå det bedst mulige resultat. Det er udviklet netop til din støvsuger.

Norsk11, 54–65

Takk for at du valgte støvsugeren Electrolux UltraOne. Denne bruksanvisningen gjelder for alle UltraOne-modeller. Det kan derfor hende at modellen din ikke har en del tilbehør/funksjoner som omtales her. For å sikre best mulige resultater må du alltid bruke originaltilbehør fra Electrolux. Slikt tilbehør er spesialkonstruert for din støvsuger.

Español12, 66–77

Gracias por elegir una aspiradora Electrolux UltraOne. En este manual de instrucciones se incluyen todos los modelos UltraOne. Es posible que su modelo no incluya algunos accesorios o funciones. Para lograr el mejor resultado, utilice únicamente los accesorios originales de Electrolux que han sido diseñados específicamente para su aspiradora.

Português13, 66–77

Obrigado por escolher um aspirador Electrolux UltraOne. Estas Instruções de Funcionamento abrangem todos os modelos UltraOne. Isto significa que alguns modelos/functiones podem não estar incluídos no seu modelo específico. De modo a assegurar os melhores resultados, utilize sempre acessórios originais Electrolux. Estes foram concebidos especialmente para o seu aspirador.

Italiano14, 78–89

Grazie per avere scelto un aspirapolvere Electrolux UltraOne. Queste istruzioni per l'uso sono valide per tutti i modelli UltraOne. Alcuni degli accessori/functioni menzionati potrebbero pertanto non essere inclusi nel modello specifico utilizzato. Per ottenere sempre i migliori risultati, utilizzare esclusivamente accessori originali Electrolux, appositamente ideati per l'aspirapolvere utilizzato.

Ελληνικά15, 78–89

Σας ευχαριστούμε που επιλέξατε την ηλεκτρική σκούπα UltraOne της Electrolux. Αυτές οι Οδηγίες Λειτουργίας καλύπτουν όλα τα μοντέλα UltraOne. Αυτό σημαίνει ότι στο συγκεκριμένο μοντέλο, είναι πιθανό ορισμένα εξαρτήματα ή λεπτομέρειες να μην συμπεριλαμβάνονται. Για να έχετε τα καλύτερα δυνατά αποτελέσματα, χρησιμοποιείτε πάντα τα γνήσια εξαρτήματα Electrolux. Έχουν σχεδιαστεί αποκλειστικά για τη δική σας ηλεκτρική σκούπα.

Eesti keeles16, 90–101

Täname teid, et valisite Electroluxi tolmuimeja UltraOne. Käesolev kasutusjuhend on ühine kõigile UltraOne'i mudelitele. See tähendab, et teie mudelil võivad mõned tarvikud/omadused puududa. Parimate tulemuste tagamiseks kasutage alati Electroluxi originaaltarvikuid. Need on valmistatud spetsiaalselt sellele tolmuimejale.

Lietuviškai17, 90–101

Dėkojame, kad pasirinkote dulkių siurbį „Electrolux UltraOne“. Šios naudojimo instrukcijos skirtos visiems „UltraOne“ modeliams. Tai reiškia, kad jūsų turimas modelis gali neturėti kai kurių priedų ar funkcijų. Norėdami pasiekti geriausių rezultatų, visada naudokite tik originalius „Electrolux“ priedus. Jie pagaminti specialiai šiam dulkių siurbliui.

Safety requirement and warning

This appliance can be used by children aged from 8 years and above and persons with reduced physical, sensory or mental capabilities or lack of experience and knowledge if they have been given supervision or instruction concerning use of the appliance in a safe way and understand the hazards involved.

WARNING: Turbo nozzles* have a rotating brush in which parts may become entrapped. Please use them with caution and only on intended surfaces. Please turn the vacuum cleaner off before removing entrapped parts or cleaning the brush.

Children should be supervised to ensure that they do not play with the appliance. Cleaning and maintenance shall not be performed by children without supervision.

Always disconnect the plug from the mains before cleaning or maintaining the appliance.

Never use the vacuum cleaner without its filters.

Caution

This appliance contains electrical connections:

- Never vacuum any liquid
- Do not immerse in any liquid for cleaning
- The hose should be checked regularly and must not be used if damaged.

The above can cause serious damage to the motor, which is not covered by the warranty.

This vacuum cleaner is for domestic use only.

Never use vacuum cleaner

- Close to flammable gases, etc.
- On sharp objects.
- On hot or cold cinders, lit cigarette butts, etc.
- On fine dust, for instance plaster, concrete, flour.

Power cord precautions

- Regularly check that the plug and cord are not damaged. Never use the vacuum cleaner if the cord is damaged.
- If the cord is damaged, it must be replaced only by an authorized Electrolux service centre in order to avoid a hazard. Damage to the vacuum cleaner's cord is not covered by the warranty.
- Never pull or lift the vacuum cleaner by the cord.

All servicing and repairs must be performed by an authorized Electrolux service centre.

Store the vacuum cleaner in a dry place.

Consumer information

Electrolux declines all responsibility for all damages arising from any improper use of the appliance or in cases of tampering with the appliance. For more details of warranty and consumers' contacts, see the Warranty Booklet in the packaging.

If you have any comments on the cleaner or the instruction manual, please e-mail us at floorcare@electrolux.com.

Sustainability policy

This product is designed with the environment in mind. All plastic parts are marked for recycling purposes. For further details see our website: www.electrolux.com.

The packaging material is chosen to be environmentally friendly and can be recycled.

* Accessories may vary from model to model.

Précautions de sécurité et avertissement

Cet appareil peut être utilisé par des enfants de plus de 8 ans, ainsi que des personnes dont les capacités physiques, sensorielles et mentales sont réduites ou dont les connaissances et l'expérience sont insuffisantes, à condition d'être surveillés ou d'avoir reçu des instructions concernant l'utilisation sécurisée de l'appareil et de comprendre les risques encourus.

AVERTISSEMENT: Les Turbo brosses* sont dotées d'une brosse rotative dans laquelle des objets peuvent se coincer. Veuillez les utiliser avec précaution et uniquement sur des surfaces adaptées. Éteignez l'aspirateur avant de retirer les objets coincés ou de nettoyer la brosse. Les enfants doivent être surveillés, pour éviter qu'ils ne jouent avec cet appareil. Toujours débrancher la fiche de la prise avant toute opération de nettoyage ou d'entretien de votre aspirateur. Ne jamais utiliser l'aspirateur sans filtres.

Attention

Cet appareil comporte des connexions électriques:

- Ne jamais aspirer de liquide.
- Pour nettoyer l'appareil, ne le plonger dans aucun liquide.
- Le flexible doit être régulièrement vérifié et ne doit pas être utilisé s'il est endommagé.

Les éléments susmentionnés peuvent provoquer de graves dommages au moteur. La garantie ne prend pas en charge ce type de dommage.

Cet aspirateur est exclusivement destiné à un usage domestique.

Ne jamais utiliser l'aspirateur :

- À proximité de gaz inflammables, etc.
- Sur des objets pointus.
- Sur des cendres chaudes ou refroidies, des mégots de cigarettes incandescents, etc.
- Sur des particules de poussière très fines issues entre autres du plâtre, du béton ou de la farine.

- Les produits en bombe aérosol peuvent être inflammables. Ne pas vaporiser de tels produits à proximité ou sur l'aspirateur.

Précautions d'emploi du cordon d'alimentation

- Vérifier régulièrement que la prise et le cordon ne sont pas endommagés. Ne jamais utiliser l'aspirateur si le cordon est endommagé.
- Si le cordon d'alimentation est endommagé, il peut uniquement être remplacé dans un Centre Service Agréé Electrolux, afin d'éviter tout danger. Les dommages portés au cordon de l'aspirateur ne sont pas couverts par la garantie.
- Ne jamais tirer ni soulever l'aspirateur par le cordon.

Toutes les révisions et réparations doivent être effectuées dans un Centre Service Agréé Electrolux.

Ranger l'aspirateur dans un endroit sec.

Informations consommateur

Electrolux décline toute responsabilité pour les dommages résultant d'une utilisation incorrecte de l'appareil ou en cas de modification de l'appareil. Pour plus d'informations sur la garantie et les points de contact consommateur, voir le livret de garantie inclus dans l'emballage.

Pour nous transmettre vos commentaires sur l'aspirateur ou sur les instructions d'utilisation, envoyez un e-mail à l'adresse floorcare@electrolux.com.

Appareil en fin de vie

Ce produit a été conçu dans un souci de respect de l'environnement. Tous les éléments en plastique sont marqués à des fins de recyclage. Pour plus de détails, visiter notre site Web : www.electrolux.com.

Les emballages sélectionnés sont sans danger pour l'environnement et recyclables.

* Les accessoires peuvent varier d'un modèle à l'autre.

Sicherheitsanforderung und Warnung

Das Gerät kann von Kindern ab 8 Jahren und Personen mit eingeschränkten physischen, sensorischen oder geistigen Fähigkeiten oder mit mangelnder Erfahrung und/oder mangelndem Wissen nur dann verwendet werden, wenn sie durch eine für ihre Sicherheit zuständige Person beaufsichtigt werden oder in die sichere Verwendung des Geräts eingewiesen wurden und die mit dem Gerät verbundenen Gefahren verstanden haben.

WARNUNG: Turbodüsen* besitzen rotierende Bürsten, in denen sich Teile festsetzen können. Verwenden Sie die Düsen vorsichtig und nur auf den dafür vorgesehenen Oberflächen. Schalten Sie den Staubsauger aus, bevor Sie festsitzende Teile entfernen oder die Bürsten reinigen.

Kinder müssen beaufsichtigt werden, um zu gewährleisten, dass diese nicht mit dem Gerät spielen.

Trennen Sie das Gerät vor Reinigungs- oder Wartungsarbeiten immer vom Stromnetz.

Benutzen Sie den Staubsauger niemals ohne Filter.

Vorsicht

Dieses Gerät besitzt elektrische Verbindungen:

- Keine Flüssigkeiten aufsaugen
- Zum Reinigen nicht in Flüssigkeit tauchen
- Der Schlauch ist regelmäßig zu überprüfen und darf bei Beschädigung nicht benutzt werden.

Oben Genanntes kann den Motor ernsthaft beschädigen. Solche Schäden sind nicht durch die Garantie abgedeckt. Dieser Staubsauger ist ausschließlich zur Verwendung im Haushalt bestimmt.

Benutzen Sie den Staubsauger niemals

- In der Nähe von brennbaren Gasen und Flüssigkeiten.
- Für scharfkantige Gegenstände
- Für heiße oder kalte Asche, brennende Zigarettenkippen etc.
- Für feinen Staub, z. B. Gips, Beton oder Mehl.
- Der Einsatz des Staubsauger unter den oben genannten Bedingungen kann zu schweren Schäden führen, diese sind nicht durch die Garantieleistung abgedeckt.

Vorsichtsmaßnahmen hinsichtlich des Netzkabels

- Stecker und Netzkabel regelmäßig auf Beschädigungen überprüfen. Staubsauger niemals benutzen, wenn das Netzkabel beschädigt ist.
- Wenn das Netzkabel beschädigt ist, muss es zur Vermeidung von Gefahren von einem autorisierten Electrolux-Servicezentrum ausgetauscht werden. Schäden am Kabel des Staubsaugers werden von der Garantie nicht abgedeckt.
- Den Staubsauger niemals am Netzkabel ziehen oder hochheben.

Alle Wartungs- und Reparaturarbeiten müssen vom autorisierten Electrolux-Kundendienst durchgeführt werden. Staubsauger an einem trockenen Ort aufbewahren.

Verbraucherinformationen

Electrolux übernimmt keine Verantwortung für Schäden, die durch den unsachgemäßen Einsatz des Geräts oder unbefugten Eingriff in den Staubsauger entstehen. Nähere Einzelheiten zur Garantie sowie Ansprechstellen für Verbraucherfragen finden Sie im beigelegten Garantieheft. Wenn Sie Fragen oder Hinweise zum Staubsauger oder zur Bedienungsanleitung haben oder aber wenn Sie praktisches Zubehör benötigen, senden Sie uns bitte eine E-Mail an service.kleingeraete@electrolux.de oder rufen Sie uns an.

Nachhaltigkeitsgrundsätze

Dieses Produkt wurde mit Rücksicht auf die Umwelt hergestellt. Alle Plastikteile sind für Recyclingzwecke markiert. Einzelheiten darüber finden Sie auf unserer Website: www.Electrolux.de.

Das Verpackungsmaterial wurde mit Blick auf Umweltfreundlichkeit ausgewählt und kann wiederverwertet werden.

* Ausstattung und Zubehör kann je nach Modell variieren.

Veiligheidsvereiste en waarschuwing

Dit apparaat kan worden gebruikt door kinderen van 8 jaar en ouder en door mensen met beperkte lichamelijke, zintuiglijke of verstandelijke vermogens of een gebrek aan ervaring en kennis, indien zij onder toezicht staan of instructies hebben gekregen over het veilig gebruiken van het apparaat en indien zij de eventuele gevaren begrijpen.

WAARSCHUWING: Turbomondstukaccessoires* zijn voorzien van een roterende borstel waarin deeltjes vast kunnen komen te zitten. Let bij het gebruik van deze accessoires goed op en gebruik ze alleen op de bedoelde oppervlakken. Schakel de stofzuiger uit voordat u vastgelopen deeltjes verwijdert of de borstel schoonmaakt.

Let op dat kinderen niet met het apparaat spelen.

Trek altijd de stekker uit het stopcontact voordat u het apparaat gaat reinigen of onderhouden.

Gebruik de stofzuiger nooit zonder filters.

Waarschuwing

Dit apparaat bevat elektrische verbindingen.

- Zuig nooit vloeistoffen op.
- Dompel het apparaat nooit in water om het schoon te maken.
- Controleer de slang regelmatig en gebruik deze niet als u beschadigingen opmerkt.

Bovengenoemde zaken kunnen schade aan de motor veroorzaken. Dergelijke schade valt niet onder de garantie.

De stofzuiger is uitsluitend bestemd voor huishoudelijk gebruik.

Gebruik de stofzuiger nooit in deze situaties

- In de buurt van ontvlambare gassen, enz.
- Bij scherpe voorwerpen.
- Voor hete of koude as, brandende sigarettenpeuken, enz.
- Voor fijn stof van bijvoorbeeld gips, beton of bloem.

Voorzorgsmaatregelen betreffende het elektrische snoer

- Controleer regelmatig of de stekker en het snoer niet beschadigd zijn. Gebruik de stofzuiger nooit als het snoer beschadigd is.
- Als het snoer is beschadigd, mag dit alleen bij een erkend Electrolux Service Centre worden vervangen om risico te vermijden. Schade aan het snoer van de stofzuiger valt niet onder de garantie.
- Nooit door middel van het snoer de stofzuiger naar u toe trekken of optillen.

Alle servicebeurten en reparaties moeten uitgevoerd worden door een erkend Electrolux Service Centre.

Bewaar de stofzuiger op een droge plaats.

Klantinformatie

Electrolux wijst alle aansprakelijkheid van de hand voor schade die ontstaat als gevolg van onjuist gebruik van het apparaat of onbevoegde aanpassingen van het apparaat. Zie het bijgesloten garantieboekje voor meer informatie over de garantie en contactpersonen voor klanten.

Als u opmerkingen hebt over de stofzuiger of over de handleiding, kunt u een e-mail sturen naar floorcare@electrolux.com.

Milieubeleid

Het ontwerp van dit product is zeer milieuvriendelijk. Alle kunststof onderdelen kunnen worden hergebruikt. Ga voor meer informatie naar onze website: www.electrolux.com.

Het verpakkingsmateriaal is geselecteerd op milieuvriendelijkheid en kan worden gerecycled.

* Accessoires kunnen per model verschillen.

Säkerhetskrav och varning

Denna produkt kan användas av barn från 8 års ålder och uppåt, och av personer med nedsatt fysisk, sensorisk eller mental förmåga, samt personer med bristande erfarenhet och kunskap, om de övervakas eller instrueras beträffande hur produkten används på ett säkert sätt och förstår de risker som är förknippade med användningen.

VARNING: Det tillhörande turbomunstycket* har en roterande borste där delar kan fastna. Använd det med försiktighet och endast på avsedda ytor. Stäng av dammsugaren innan du tar bort delar som fastnat eller innan du rengör borsten.

Barn måste passas så att de inte leker med apparaten.

Koppla alltid från dammsugaren från eluttaget innan rengöring och skötsel.

Använd aldrig dammsugaren utan filter.

Varning!

Den här dammsugaren innehåller elektriska anslutningar:

- Sug aldrig upp vätska.
- Sänk inte ned enheten i vätska för rengöring
- Slangen bör kontrolleras regelbundet och ska inte användas om den är skadad.

Ovanstående kan orsaka allvarliga skador på motorn och dessa skador omfattas inte av dammsugarens garanti.

Dammsugaren är endast avsedd för hemmabruk.

Använd aldrig dammsugaren

- i närheten av brandfarliga gaser eller liknande,
- för att dammsuga upp vassa föremål,
- för att dammsuga upp varm eller kall aska, glödande cigarettfimpar eller liknande,
- för att dammsuga upp fint damm, till exempel puts, betong eller mjöl.

Säkerhetsåtgärder för strömssladd

- Kontrollera regelbundet att stickpropp och sladd är i oskadat skick. Använd aldrig dammsugaren om sladden är skadad.
- Om sladden är skadad måste den bytas ut av personal på ett auktoriserat Electrolux-servicecenter för att undvika fara. Skador på dammsugarens sladd omfattas inte av garantin.
- Dra eller lyft aldrig dammsugaren i sladden.

All service och alla reparationer måste utföras av ett auktoriserat Electrolux-servicecenter.

Förvara dammsugaren på en torr plats.

Konsumentinformation

Electrolux ansvarar inte för skador som uppstått i samband med olämplig användning eller vårdslös hantering av enheten. Mer information om garanti och kontaktuppgifter finns i den garantibroschyr som medföljer i förpackningen

Om du har några synpunkter på dammsugaren eller den här bruksanvisningen kan du skicka ett e-postmeddelande till oss via adressen floorcare@electrolux.com.

Policy om hållbar utveckling

Produkten är utformad med tanke på miljön. Alla plastdetaljer är märkta för återvinning. Mer information finns på vår webbplats: www.electrolux.com.

Förpackningsmaterialet har valts med tanke på miljön och kan återvinnas.

* Tillbehören kan variera mellan olika modeller.

Turvaohjeet ja varoitukset

Alle 8-vuotiaat lapset ja sellaiset henkilöt, joiden fyysiset, sensoriset tai henkiset kyvyt eivät ole tähän riittäviä tai joilla ei ole laitteen tuntemusta tai kokemusta sen käytöstä, saavat käyttää tätä laitetta ainoastaan silloin, kun heidän turvallisuudestaan vastaava henkilö valvoo ja ohjaa heitä käyttämään laitetta turvallisesti ja auttaa ymmärtämään sen käyttöön liittyvät vaarat.

VAROITUS: Turbosuulakkeissa* on pyörivä harja, johon esineet voivat jäädä kiinni. Käytä niitä varoen ja ainoastaan pintoihin, joihin ne on tarkoitettu. Kytke pölynimuri pois päältä ennen kiinni jääneiden esineiden poistamista tai harjan puhdistamista.

Huolehdi, että lapset eivät käytä laitetta leikkikaluna.

Irrota virtajohto aina pistorasiasta ennen laitteen puhdistamista ja huoltamista.

Älä koskaan käytä imuria, jos suodattimia ei ole asennettu.

Varoitus

Tässä laitteessa on sähköliitäntöjä:

- Älä koskaan imuroi nestettä.
- Älä puhdistu upottamalla veteen.
- Letku on tarkistettava säännöllisesti. Imuria ei saa käyttää, jos letku on vaurioitunut.

Edellä olevien ohjeiden vastainen käyttö voi aiheuttaa vakavia moottorivaurioita, joita takuu ei korvaa.

Tämä pölynimuri on tarkoitettu ainoastaan kotitalouskäyttöön.

Älä koskaan käytä imuria

- syttyvien kaasujen yms. lähellä,
- terävien esineiden imuroimiseen,
- kuumen tai kylmän tuhkan tai esimerkiksi palavien savukkeiden imuroimiseen,
- hienon pölyn, kuten kipsin, betonin ja jauhojen, imuroimiseen.

Virtajohtoon liittyvät turvaohjeet

- Tarkista säännöllisesti, etteivät pistoke ja johto ole vioittuneet. Älä käytä pölynimuria, jos johto on vioittunut.
- Jos virtajohto on vaurioitunut, se täytyy vaihtaa valtuutetussa Electrolux-huoltoliikkeessä vaaran välttämiseksi. Virtajohdon vauriot eivät kuulu takuun piiriin.
- Älä vedä tai nosta pölynimuria johdosta.

Kaikki huolto- ja korjaustoimenpiteet on annettava valtuutetun Electrolux-huoltoliikkeen tehtäväksi.

Säilytä imuria kuivassa paikassa.

Kuluttajaneuvonta

Electrolux kiistää kaikki vastuut vahingoista, jotka ovat aiheutuneet laitteen epäasianmukaisesta käytöstä tai laitteeseen tehdyistä muutoksista. Lisätietoja takuusta ja yhteystiedot löytyvät pakkauksen mukana toimitetusta takuuvihkosesta.

Jos sinulla on huomautettavaa pölynimurista tai näistä käyttöohjeista, voit lähettää meille sähköpostia osoitteeseen floorcare@electrolux.com.

Kestävä suunnittelu

Tuotteen suunnittelussa on otettu ympäristönäkökohdat huomioon. Kaikki muoviosat on merkitty kierrätysmerkillä. Lisätietoja on sivustossamme osoitteessa www.electrolux.com.

Pakkausmateriaalit ovat ympäristöystävällisiä ja ne voidaan kierrättää.

* Lisävarusteet voivat vaihdella malleittain.

Sikkerhedskrav og -advarsel

Apparatet kan bruges af børn fra 8 år og opefter samt af personer med nedsat fysisk, sensorisk eller psykisk funktionsevne, eller som mangler den nødvendige erfaring eller viden, hvis de er under opsyn eller er blevet instrueret i at bruge apparatet på en sikker måde samt forstår de medfølgende farer.

ADVARSEL: Turbomundstykker*, der er tilbehør, har en roterende børste, hvor dele kan blive indfanget. Brug dem med forsigtighed og kun på overflader, der er beregnet til det. Sluk for støvsugeren, inden du fjerner de indfangede dele, eller rengør børsten.

Børn skal holdes under opsyn og må ikke lege med apparatet.

Træk altid stikket ud af stikkontakten før rengøring eller vedligeholdelse af apparatet.

Brug aldrig støvsugeren uden filtre.

Bemærk

Dette apparat indeholder elektriske komponenter:

- Støvsug aldrig væsker af nogen art.
- Undlad at nedsænke støvsugeren i vand ved rengøring af denne.
- Slangen skal kontrolleres regelmæssigt og må ikke benyttes, hvis den er beskadiget.

Ovenstående kan forårsage alvorlig skade på motoren. Garantien dækker ikke denne form for skade.

Støvsugeren er kun til husholdningsbrug.

Brug aldrig støvsugeren i følgende tilfælde:

- I nærheden af brandbare luftarter, gas etc.
- Til skarpe genstande.
- Til varme eller kolde kul, tændte cigaretskod etc.
- Til flyvestøv som for eksempel puds, beton eller mel o. lign.

Sikkerhedsforanstaltninger for el-ledning

- Kontroller jævnligt, at stik og ledning ikke er beskadiget. Brug aldrig støvsugeren, hvis ledningen er beskadiget.
- Hvis ledningen er beskadiget, skal den udskiftes af et autoriseret Electrolux-serviceværksted af hensyn til sikkerheden. Beskadigelse af støvsugerens ledning er ikke dækket af garantien.
- Undlad at trække eller løfte støvsugeren i ledningen.

Service og reparation skal udføres af et autoriseret Electrolux-serviceværksted.

Opbevar støvsugeren et tørt sted.

Forbrugerinformation

Electrolux fralægger sig ethvert ansvar for alle skader opstået pga. forkert brug eller manipulation af apparatet. Se garantihæftet i emballagen for at få yderligere oplysninger om garanti og forbruger-kontakter.

Hvis du har kommentarer til støvsugeren eller brugervejledningen, er du velkommen til at sende en e-mail til os på floorcare@electrolux.com.

Produktpolitik

Dette produkt er udviklet under hensyntagen til miljøet. Alle plasticdele er mærket med henblik på genbrug. Se vores hjemmeside for flere oplysninger: www.electrolux.dk.

Emballagen er miljøvenlig og kan genbruges.

* Tilbehør kan variere fra model til model.

Sikkerhetskrav og forholdsregler

Dette produktet kan brukes av barn fra 8 år og oppover og personer med reduserte fysiske, sensoriske eller mentale evner eller manglende erfaring og kunnskap dersom de har tilsyn eller får instruksjon i sikker bruk av produktet og forstår hvilke farer som kan inntreffe.

ADVARSEL: Turbomunnstykkene* har en roterende børste hvor deler kan fanges opp. Bruk dem med forsiktighet og bare på beregnede overflater. Slå av støvsugeren før du fjerner deler som sitter fast eller rengjør børsten.

Pass på at barn ikke leker med apparatet.

Trekk alltid støpselet ut av stikkkontakten før du rengjør eller vedlikeholder apparatet.

Bruk aldri støvsugeren uten filter.

Forsiktig

Dette apparatet inneholder elektriske forbindelser:

- Væske må ikke støvsuges.
- Må ikke senkes i væske for rengjøring.
- Kontroller slangen regelmessig. Den må ikke brukes hvis den er skadet.

Det ovennevnte kan føre til alvorlig skade på motoren som ikke dekkes av garantien.

Støvsugeren skal kun brukes i private husholdninger.

Bruk aldri støvsugeren

- nær brennbare gasser osv.,
- på skarpe gjenstander,
- på varm eller kald aske eller andre rester etter forbrenning, tente sigarettstumper osv.,
- på fint støv, for eksempel murpuss, betong eller mel.

Forholdsregler for strømledningen

- Kontroller regelmessig at støpselet og ledningen ikke er skadet. Hvis strømledningen er skadet, må støvsugeren ikke brukes.
- Hvis ledningen er skadet, kan den bare skiftes ut av et autorisert Electrolux-servicesenter for å unngå farlige situasjoner. Skader på strømledningen dekkes ikke av garantien.
- Støvsugeren må ikke trekkes eller løftes etter strømledningen.

All service og alle reparasjoner må utføres av et autorisert Electrolux-servicesenter.

Oppbevar støvsugeren på et tørt sted.

Forbrukerinformasjon

Electrolux fraskriver seg alt ansvar for skader som oppstår som følge av feil bruk av apparatet eller eksperimentering med apparatet. Hvis du vil ha mer informasjon om garanti og kontakter for forbrukere, kan du se i garantiheftet som fulgte med i pakken.

Hvis du har kommentarer om støvsugeren eller bruksanvisningen, kan du sende e-post til oss på floorcare@electrolux.com.

Miljøretningslinjer

Produktet er utviklet med tanke på miljøet. Alle plastdeler er merket som gjenvinnbare. Hvis du vil ha mer informasjon, kan du besøke webområdet vårt: www.electrolux.com.

Emballasjen er miljøvennlig og kan gjenvinnes.

* Tilbehør kan variere fra modell til modell.

Requisito y advertencia de seguridad

Este aparato pueden utilizarlo niños de 8 años en adelante y personas cuyas capacidades físicas, sensoriales o mentales estén disminuidas o que carezcan de la experiencia y conocimientos suficientes para manejarlo, siempre que cuenten con instrucciones o supervisión sobre el uso del electrodoméstico de forma segura y comprendan los riesgos.

ADVERTENCIA: Las boquillas turbo* de mano auxiliares tienen un cepillo giratorio en el que las piezas pueden quedar atrapadas. Utilícelos con precaución y solo en las superficies indicadas. Apague la aspiradora antes de extraer las piezas atrapadas o de limpiar el cepillo.

Se deberá controlar que los niños no jueguen con este electrodoméstico.

Desconecte siempre el enchufe de la red eléctrica antes de limpiar o hacer cualquier labor de mantenimiento en el aparato.

No utilice nunca la aspiradora sin sus filtros.

Precaución

Este aparato contiene conexiones eléctricas:

- Nunca aspire líquidos.
- Para limpiarlo, no sumerja el aparato en ningún líquido.
- Debe comprobarse periódicamente el tubo flexible y no utilizarlo si está deteriorado.

Estas materias podrían ocasionar graves daños en el motor, que no están cubiertos por la garantía.

La aspiradora está diseñada exclusivamente para uso doméstico.

No utilice nunca la aspiradora

- En las proximidades de gases inflamables, etc.
- Con objetos punzantes.
- Con cenizas candentes o frías, colillas de cigarro encendidas, etc.
- Con polvo fino, por ejemplo, yeso, cemento o harina.

Precauciones con el cable de alimentación

- Compruebe periódicamente que el enchufe y los cables no están dañados. No utilice nunca la aspiradora si el cable no está en perfectas condiciones.
- Si el cable no está en perfectas condiciones, sólo debe ser sustituido por un centro técnico de Electrolux, para evitar peligros. La garantía no cubre los daños ocasionados al cable del aparato.
- No utilice el cable para tirar de la aspiradora o levantarla.

Todos los servicios y reparaciones deberán ser efectuados por un centro técnico autorizado de Electrolux.

Guarde la aspiradora en un lugar seco.

Información al consumidor

Electrolux no se hace responsable de ningún daño que pudiera derivarse del uso incorrecto del aparato o de haber realizado manipulaciones en él. Para obtener más detalles de la garantía y los contactos de los consumidores, consulte el folleto de garantía de la caja.

Si desea realizar algún comentario sobre la aspiradora o sobre el manual de instrucciones, envíenos un mensaje electrónico a floorcare@electrolux.com.

Política de sostenibilidad

Este producto ha sido diseñado para respetar el medio ambiente. Todos los componentes de plástico llevan el distintivo de reciclaje. Consulte los detalles en nuestro sitio web: www.electrolux.com.

Se ha elegido un material de embalaje que sea respetuoso con el medio ambiente y se pueda reciclar.

* Los accesorios pueden variar según el modelo.

Avisos e requisitos de segurança

Este aparelho pode ser utilizado por crianças com 8 anos ou mais e por pessoas com capacidades físicas, sensoriais ou mentais reduzidas ou com pouca experiência e conhecimento se tiverem recebido supervisão ou instruções relativas à utilização do aparelho de forma segura e compreenderem os perigos envolvidos.

AVISO: As Escovas Turbos* têm escova rotativa que pode aprisionar objectos. Utilize-os com cuidado e apenas nas superfícies para as quais são adequados. Desligue o aspirador antes de remover qualquer objecto que tenha ficado aprisionado e antes de limpar a escova.

As crianças deverão ser supervisionadas de modo a garantir que não brincam com o aparelho.

Retire sempre a ficha da corrente antes de limpar ou tratar da manutenção do aparelho.

Nunca utilize o aspirador sem filtros.

Atenção

Este aparelho contém ligações eléctricas:

- Não aspire líquidos
- Não o mergulhe em líquidos para limpar
- A mangueira deve ser verificada regularmente e não deverá ser utilizada se estiver danificada.

Os procedimentos acima descritos podem causar sérios danos ao motor, não cobertos pela garantia.

Este aspirador destina-se apenas a uso doméstico.

Nunca utilize o aspirador

- Perto de gases inflamáveis, etc.
- Em objectos aguçados
- Em cinzas quentes, pontas de cigarros acesas, etc.
- Em pó fino, como por exemplo, gesso, cimento, farinha.

Precauções a ter com o cabo

- Verifique regularmente se a ficha e o cabo não estão danificados. Nunca utilize o aspirador se o cabo estiver danificado.
- Se o cabo de alimentação estiver danificado, só deverá ser substituído por um centro de assistência Electrolux autorizado, de modo a evitar quaisquer perigos. A garantia não cobre os danos provocados ao cabo do aspirador.
- Nunca puxe nem levante o aspirador pelo cabo.

Toda a assistência e reparações devem ser efectuadas por um centro de assistência Electrolux autorizado.

Mantenha o aspirador num local seco.

Informação ao consumidor

A Electrolux recusa qualquer responsabilidade por todos os danos decorrentes de um uso impróprio do aparelho ou de modificações ilícitas efectuadas ao mesmo. Para obter informações mais detalhadas sobre a garantia e contactos de consumidores, consulte o Folheto da Garantia incluído na embalagem.

Se tiver comentários a fazer sobre o aspirador ou sobre o manual de Instruções de Funcionamento, envie-nos uma mensagem de correio electrónico para floorcare@electrolux.com.

Política de sustentabilidade

Este produto foi concebido a pensar no ambiente. Todas as peças de plástico estão marcadas para fins de reciclagem. Para obter informações detalhadas, consulte o nosso Web site: www.electrolux.com

Os materiais de embalagem foram escolhidos por respeitarem o ambiente e podem ser reciclados.

* Os acessórios podem variar de modelo para modelo.

Requisiti e avvertenze per la sicurezza

Questa apparecchiatura può essere usata da bambini a partire dagli 8 anni e da adulti con limitate capacità fisiche, sensoriali o mentali o con scarsa esperienza o conoscenza sull'uso dell'apparecchiatura, solamente se sorvegliati o se sono stati istruiti relativamente all'uso dell'apparecchiatura e se hanno compreso i rischi coinvolti.

AVVERTENZA: Turbo* degli accessori manuali sono dotate di una spazzola rotante che potrebbe intasarsi. Utilizzarle con attenzione e soltanto sulle superfici adatte. Spegnerne l'aspirapolvere prima di rimuovere eventuali oggetti intrappolati o pulire la spazzola.

Sorvegliare i bambini per evitare che giochino con l'apparecchio.

Prima di effettuare la pulizia o la manutenzione dell'apparecchio, scollegare la spina dall'alimentazione elettrica.

Non utilizzare mai l'aspirapolvere senza filtri.

Avvertenza

L'apparecchio contiene collegamenti elettrici:

- Non aspirare mai liquidi.
- Non immergere l'apparecchio in detergenti liquidi.
- Controllare regolarmente lo stato del flessibile e non utilizzarlo se danneggiato.

I casi sopracitati possono causare seri danni al motore e non sono coperti da garanzia.

L'aspirapolvere è destinato solo all'uso domestico.

Non utilizzare mai l'aspirapolvere

- In prossimità di gas infiammabili ecc.
- Su oggetti appuntiti.
- Su cenere calda o fredda, mozziconi di sigaretta accesi, ecc.
- Su polvere fine, ad esempio intonaco, calcestruzzo, farina.

Precauzioni per il cavo elettrico

- Controllare regolarmente che la spina e il cavo non siano danneggiati. Non utilizzare l'aspirapolvere se il cavo è danneggiato.
- Se il cavo di alimentazione è danneggiato, deve essere sostituito da un centro di assistenza Electrolux autorizzato per evitare eventuali pericoli. Gli eventuali danni al cavo dell'aspirapolvere non sono coperti dalla garanzia.
- Non utilizzare mai il cavo per tirare o sollevare l'aspirapolvere.

Qualsiasi intervento di manutenzione e riparazione deve essere eseguito presso un centro di assistenza autorizzato Electrolux.

Riporre l'aspirapolvere in un luogo asciutto.

Informazioni per l'utente

Electrolux declina ogni responsabilità per tutti i danni derivanti da un uso improprio o in caso di manomissione dell'apparecchio. Per ulteriori informazioni sui contatti in merito a garanzia e servizio clienti, consultare l'opuscolo relativo alla garanzia accluso nella confezione.

Per commenti relativi all'aspirapolvere o al manuale delle Istruzioni per l'uso e per informazioni sui centri di assistenza tecnica autorizzati Electrolux chiamare il numero telefonico 0434/3951.

Politica della sostenibilità

Questo prodotto è progettato nel rispetto dell'ambiente. Tutte le parti in plastica sono riciclabili. Per ulteriori dettagli, consultare il sito Web: www.electrolux.com.

Il materiale di imballaggio è ecologico e riciclabile.

* Gli accessori possono variare da modello a modello.

Απαιτήσεις και προειδοποιήσεις ασφαλείας

Η συσκευή αυτή μπορεί να χρησιμοποιηθεί από παιδιά ηλικίας 8 ετών και άνω και από άτομα με μειωμένες σωματικές, αισθητηριακές ή πνευματικές δυνατότητες ή έλλειψη εμπειρίας και γνώσης, εάν επιβλέπονται ή έχουν λάβει οδηγίες σχετικά με τη χρήση της συσκευής με ασφαλή τρόπο και κατανοούν τους κινδύνους που ενέχονται.

ΠΡΟΕΙΔΟΠΟΙΗΣΗ: * Turbo του εξαρτήματος χειρός διαθέτουν περιστρεφόμενη βούρτσα στην οποία μπορεί να εγκλωβιστούν αντικείμενα. Χρησιμοποιείτε τα με προσοχή και μόνο στις επιφάνειες για τις οποίες προορίζονται. Απενεργοποιήστε την ηλεκτρική σκούπα πριν αφαιρέσετε τα εγκλωβισμένα αντικείμενα ή πριν καθαρίσετε τη βούρτσα.

Πρέπει να επιβλέπετε τα μικρά παιδιά, για να βεβαιωθείτε ότι δεν παίζουν με τη συσκευή.

Να αποσυνδέετε πάντα το φως από το ρεύμα πριν από τον καθαρισμό ή τη συντήρηση της συσκευής.

Μη χρησιμοποιήσετε ποτέ την ηλεκτρική σκούπα χωρίς φίλτρα.

Προσοχή

Η συσκευή αυτή περιέχει ηλεκτρικές συνδέσεις:

- Μην αναρροφάτε ποτέ κανένα υγρό
- Μην τη βυθίζετε σε οποιαδήποτε υγρό για καθαρισμό
- Ο εύκαμπτος σωλήνας πρέπει να ελέγχεται τακτικά και δεν πρέπει να χρησιμοποιείται, αν έχει κάποια φθορά.

Τα παραπάνω ενδέχεται να προκαλέσουν σοβαρή ζημιά στον κινητήρα, η οποία δεν καλύπτεται από την εγγύηση.

Η ηλεκτρική σκούπα προορίζεται μόνο για οικιακή χρήση.

Μη χρησιμοποιείτε ποτέ την ηλεκτρική σκούπα

- Κοντά σε εύφλεκτα αέρια, κλπ.
- Πάνω σε αιχμηρά αντικείμενα.
- Πάνω σε καυτές ή κρύες στάχτες, αναμμένα αποτσίγαρα κλπ.
- Πάνω σε ψιλή σκόνη, όπως σκόνη από σοβάδες, τσιμέντο, αλεύρι.

Προφυλάξεις για το καλώδιο τροφοδοσίας

- Ελέγχετε τακτικά αν η πρίζα και το καλώδιο λειτουργούν σωστά. Μην χρησιμοποιείτε ποτέ την ηλεκτρική σκούπα αν το καλώδιο είναι κατεστραμμένο.
- Εάν το καλώδιο έχει καταστραφεί, θα πρέπει να αντικατασταθεί μόνο από ένα εξουσιοδοτημένο κέντρο υποστήριξης της Electrolux για αποφυγή κινδύνων. Η εγγύηση δεν καλύπτει φθορές του καλωδίου της ηλεκτρικής σκούπας.
- Ποτέ μην τραβάτε και μην σηκώνετε την ηλεκτρική σκούπα από το καλώδιο.

Όλες οι επιδιορθώσεις και η συντήρηση πρέπει να πραγματοποιούνται από εξουσιοδοτημένο κέντρο υποστήριξης της Electrolux.

Αποθηκεύετε την ηλεκτρική σκούπα σε στεγνό μέρος.

Πληροφορίες για τον καταναλωτή

Η Electrolux αποποιείται κάθε ευθύνη για τυχόν ζημιές από εσφαλμένη χρήση της συσκευής ή από παρέμβαση στη συσκευή. Για περισσότερες πληροφορίες σχετικά με την εγγύηση και την επικοινωνία του καταναλωτή, δείτε το Φυλλάδιο Εγγύησης στη συσκευασία.

Εάν έχετε κάποια σχόλια σχετικά με τη σκούπα ή με το εγχειρίδιο των Οδηγιών Λειτουργίας, επικοινωνήστε μέσω e-mail στη διεύθυνση floorcare@electrolux.com.

Πολιτική βιωσιμότητας

Το προϊόν αυτό έχει σχεδιαστεί με περιβαλλοντική συνείδηση. Όλα τα πλαστικά μέρη είναι σημειωμένα με σκοπό να ανακυκλωθούν. Για λεπτομέρειες, επισκεφτείτε τον ιστοτόπο μας: www.electrolux.com.

Το υλικό της συσκευασίας έχει επιλεγεί έτσι ώστε να είναι φιλικό προς το περιβάλλον και μπορεί να ανακυκλωθεί.

* Τα εξαρτήματα ίσως διαφέρουν από μοντέλο σε μοντέλο.

Ohutusnõuded ja hoiatamine

Seda seadet võivad kasutada vähemalt 8-aastased lapsed ning füüsilise, sensoorse või vaimupuudega inimesed või kogemuste ega teadmisteta isikud, kui nende üle on järelevalve ja neid juhendatakse seadme turvalise kasutamise osas ning nad mõistavad seadme kasutamiseiga kaasnevaid ohte.

HOIATUS! Turbo-otsikud on varustatud pöörleva harjaga, mille sisse võivad esemed kinni jääda. Kasutage neid otsikuid ettevaatlikult ja ainult sobival pindadel. Enne kinnijäänud esemete eemaldamist või harja puhastamist lülitage tolmuimeja kindlasti välja.

Laste järele tuleks vaadata, et nad seadmega ei mängiks.

Alati ühendage pistik vooluvõrgust lahti enne seadme puhastamist või hooldamist.

Ärge kunagi kasutage tolmuimejat ilma filtriteta.

Ettevaatust

Tegemist on elektriseadmega:

- Ärge kunagi imege vedelikku.
- Mitte kasta puhastamiseks vette.
- Voolikut tuleks regulaarselt kontrollida; vigastatud voolikut ei tohi kasutada.

Ülaltoodu eiramine võib rikkuda tolmuimeja mootorit – kahjusid garantiid ei korva.

See tolmuimeja on ette nähtud ainult koduseks kasutamiseks.

Ärge kasutage kunagi tolmuimejat:

- kergsüttivate gaaside jms läheduses.
- teravatel esemetel,
- hõõguva või jahtunud söe, süüdatud sigaretikonide jmt. eemaldamiseks,
- Peene tolmu, näiteks krohvi, tsemendi ja jahu eemaldamiseks.

Toitejuhtme ohutusnõuded:

- Kontrollige regulaarselt, et pistik ja toitejuhe oleksid terved. Ärge kunagi kasutage vigastatud toitejuhtmega tolmuimejat.
- Kui toitejuhe on kahjustunud, peab seda ohu ära hoidmiseks asendama ainult volitatud Electroluxi teeninduskeskus. Tolmuimeja toitejuhtme vahetamist garantiid ei kata.
- Ärge kunagi tõmmake ega tõstke tolmuimejat juhtmest.

Kogu hooldustöö ja remont tuleb teha Electroluxi volitatud teeninduskeskuses.

Hoidke tolmuimejat kuivas.

Klienditeave

Electrolux ei vastuta kahjude eest, mis on põhjustatud seadme valest kasutamisest või selle muutmise. Vaadake Garantiivoldikut pakendis täpsemalt garantiid ja kliendi kontakte.

Kui Teil on kommentaare tolmuimeja või tööjuhiste kohta, palun saatke meile kiri floorcare@electrolux.com aadressile.

Jätkusuutlikkuse poliitika

Selle toote valmistamisel on arvestatud keskkonnaga. Kõik taaskäideldavad plastosad on vastavalt märgistatud. Täpsemalt vaadake meie veebisaiti: www.electrolux.com.

Pakkematerjalid on valitud keskkonnasõbralikult ja neid saab taaskasutada.

* Lisad võivad mudelist mudelisse varieeruda.

Saugos reikalavimai ir įspėjimas

Šį prietaisą galima naudoti vaikams nuo 8 metų amžiaus ir asmenims, turintiems psichinių, jutiminių arba protinių negalių arba patirties bei žinių trūkumo, jeigu jie yra prižiūrimi arba instruktuojami, kaip saugiai naudoti šį prietaisą, ir supranta atitinkamus pavojus.

ĮSPĖJIMAS: Rankinių priedų turbininiai antgaliai* turi besisukantį šepetį, kuriame gali įsipainioti dalys. Naudokite juos atsargiai ir tik ant numatytųjų paviršių. Išjunkite dulkių siurbį prie pašalindami įsipainiojusias dalis arba valydami šepetį.

Reikia užtikrinti, kad vaikai nežaistų su prietaisu.

Visada prieš valydami arba atlikdami prietaiso priežiūrą ištraukite kištuką iš el. lizdo.

Niekada nenaudokite siurblio be filtrų.

Įspėjimas

Šiame prietaise yra elektros jungčių:

- Niekada nesiurbkite jokių skysčių
- Prietaiso nemerkitė į jokių skystį, kurį norite išvalyti
- Žarną reikia pastoviai tikrinti ir nenaudoti, jei ji pažeista.

Nesilaikant aukščiau išvardintų reikalavimų galima stipriai apgadinti variklį. Šių gedimų atveju garantija netaikoma.

Šis dulkių siurblys skirtas naudoti tik namuose.

Dulkių siurblio niekada nenaudokite

- Šalia degių dujų ar pan.
- Ant aštrių daiktų.
- Karšto arba šalto šlako, rusenančių nuorūkų ir pan.
- Smulkių dulkių, pvz., tinko, betono, miltų.

Perspėjimai dėl maitinimo laido naudojimo

- Reguliariai tikrinkite, ar kištukas ir laidas nėra pažeisti. Niekada nenaudokite dulkių siurblio, jei jo laidas pažeistas.
- Jei laidas pažeistas, jį turi pakeisti įgalioto „Electrolux“ techninės priežiūros centro darbuotojai, kad būtų išvengta pavojaus. Dulkių siurblio laidų pažeidimams garantija netaikoma.
- Niekada netraukite ir nekelkite dulkių siurblio už laido.

Visą siurblio priežiūrą ir remontą turi atlikti tik įgaliotojo „Electrolux“ aptarnavimo centro darbuotojai.

Dulkių siurbį laikykite sausoje vietoje.

Informacija vartotojams

„Electrolux“ neprisiima jokios atsakomybės už žalą, padarytą netinkamai naudojant prietaisą ar jį sugadinus. Išsamesnė informacija apie garantiją ir vartotojo kontaktai nurodomi pakuotėje pateiktame garantijos lankstinuke.

Jei turite kokių nors pastabų apie dulkių siurbį ar naudojimo instrukcijas, rašykite mums el. paštu floorcare@electrolux.com.

Suderinamumas su aplinkos apsauga

Šis gaminys sukurtas atsižvelgiant į aplinkosaugos reikalavimus. Visos plastikinės dalys yra pažymėtos kaip skirtos perdirbti. Daugiau informacijos žr. mūsų svetainėje: www.electrolux.com.

Pakuotės medžiaga nekenkia aplinkai, ją galima perdirbti.

* Priedai kitiems modeliams gali skirtis.

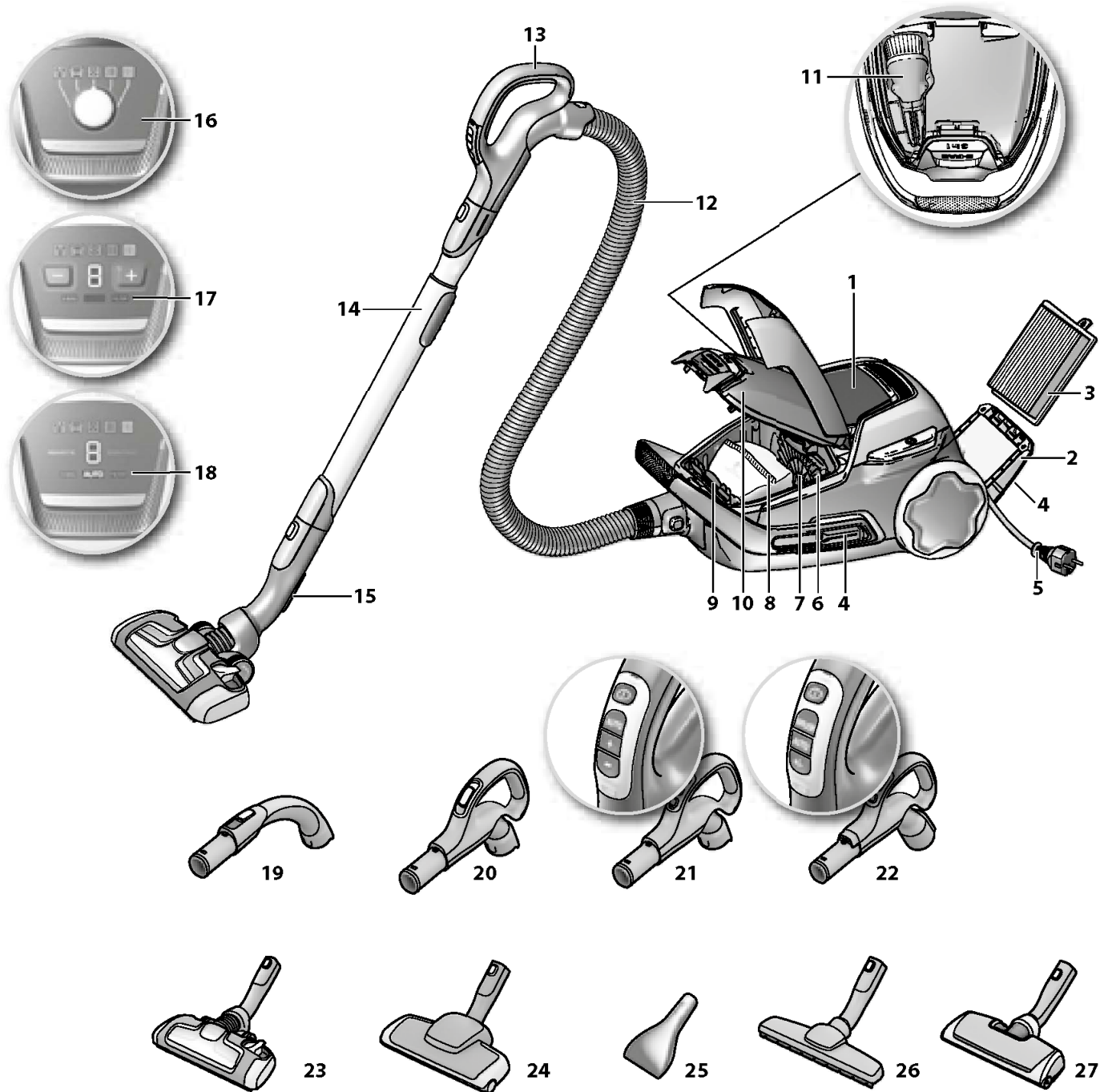

English

Before starting

- Unpack your UltraOne model and the accessory system and check that all accessories are included.*
- Read the instruction manual carefully.
- Pay special attention to the Safety advice chapter.

Enjoy your Electrolux UltraOne!

Table of contents:

Safety advice	4
Consumer information and sustainability policy	4
How to use the vacuum cleaner	20-21
Tips on how to get the best results	22-23
Replacing the dust bag	24
Replacing the filters	25-26
Cleaning the AeroPro nozzle and changing the battery in remote handle.....	27-28
Troubleshooting	29

Description of your UltraOne:

- 1 Display (see the specified versions later)
- 2 Exhaust filter lid
- 3 Exhaust filter
- 4 Parking slots
- 5 Power cord
- 6 Motor filter
- 7 Motor filter holder
- 8 S-bag*
- 9 S-bag* holder
- 10 Dust compartment cover
- 11 AeroPro 3in1 nozzle
- 12 AeroPro hose
- 13 AeroPro handle (see the specified versions later)
- 14 AeroPro telescopic tube
- 15 Parking clip
- 16 Display for models with rotary knob manual control*
- 17 Display for models with electronic + - manual control*
- 18 Display for models with remote control*
- 19 AeroPro Classic handle*
- 20 AeroPro Ergo handle*
- 21 AeroPro Remote Control handle*
- 22 AeroPro remote control handle for motorized nozzle*
- 23 AeroPro Extreme nozzle*
- 24 AeroPro Turbo nozzle*
- 25 AeroPro Mini Turbo nozzle*
- 26 AeroPro Parketto nozzle*
- 27 AeroPro Motorized nozzle*

* Accessories may vary from model to model.

Français

Avant de commencer

- Déballez votre aspirateur UltraOne ainsi que le système d'accessoires AeroPro pour vérifier que tous les accessoires sont bien inclus*.
- Lire les instructions d'utilisation.
- Le chapitre Consignes de sécurité doit être lu avec une attention particulière.

Electrolux UltraOne pour un nettoyage plus efficace!

Table des matières :

Consignes de sécurité	5
Informations consommateur et appareil en fin de vie	5
Comment utiliser cet aspirateur	20-21
Astuces pour un résultat impeccable	22-23
Remplacement du sac à poussière	24
Remplacement des filtres	25-26
Nettoyage du suceur AeroPro et changement de la pile logée dans la poignée télécommande	27-28
Gestion des pannes	29

Description de votre UltraOne:

- 1 Tableau de commandes (voir les différentes versions spécifiées ci-dessous)
- 2 Grille du filtre de sortie d'air
- 3 Filtre de sortie d'air
- 4 Fentes pour le "Parking" horizontal et vertical
- 5 Cordon d'alimentation
- 6 Filtre moteur
- 7 Grille de filtre moteur
- 8 Sac à poussière s-bag*
- 9 Support du sac à poussière s-bag*
- 10 Couvercle du compartiment à poussière
- 11 Accessoire 3 en 1 AeroPro
- 12 Flexible AeroPro
- 13 Poignée du flexible AeroPro (voir les différentes versions spécifiées ci-après)
- 14 Tube télescopique AeroPro
- 15 Clip de rangement pour le parking horizontal ou vertical
- 16 Variateur rotatif *avec 5 positions pré-établies*
- 17 Variateur +/- * avec 5 positions pré-établies*
- 18 Tableau d'affichage du variateur télécommandé*
- 19 Poignée AeroPro classique*
- 20 Poignée AeroPro ergonomique*
- 21 Poignée télécommande AeroPro*
- 22 Poignée de flexible avec télécommande AeroPro pour la brosse électrique motorisée*
- 23 Brosse tous sols AeroPro Extreme*
- 24 Turbobrosse AeroPro*
- 25 Mini brosse turbo AeroPro*
- 26 Brosse spéciale sols durs/parquets AeroPro*
- 27 Brosse électrique motorisée AeroPro*

* Les accessoires peuvent varier d'un modèle à l'autre.

eng
frade
nedsve
suodan
noresp
porita
greest
lith

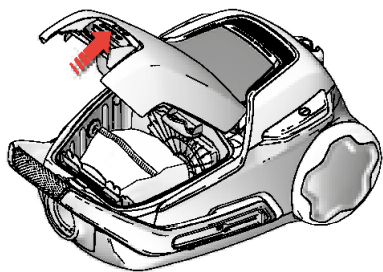

1. Open the dust compartment cover by pulling the s-bag button. **Check that the s-bag® is in place.**

1. Pour accéder au compartiment du sac à poussière, appuyer sur le bouton S-BAG. **Vérifiez que le sac à poussière s-bag® est bien en place.**

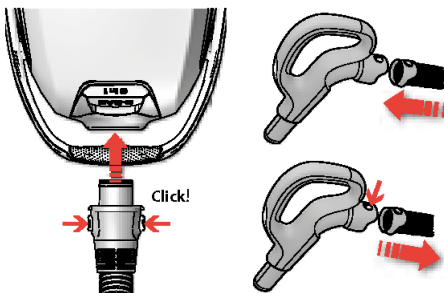

2. **Insert the hose into the cleaner** (to remove it, press the lock buttons and pull the hose out).
Insert the hose into the hose handle until the catches click to engage (press the catches to release the hose).

2. **Connectez le flexible au corps de l'appareil.** Pour le retirer, pressez les deux boutons de verrouillage. Insérez le flexible dans la poignée jusqu'à entendre un «clic». Pour ôter le flexible appuyez sur le bouton de verrouillage.

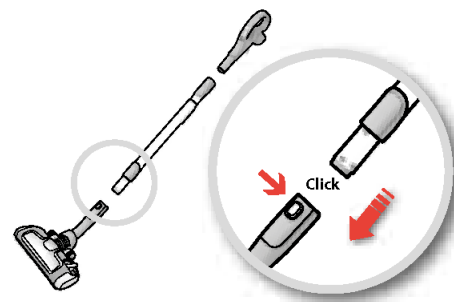

3. **Attach the telescopic tube to the floor nozzle** (to remove it, press the lock button and pull the nozzle off).

3. **Fixer le tube télescopique au suceur pour sols.** (Pour le désassembler, appuyer sur le bouton de verrouillage et retirer le suceur).

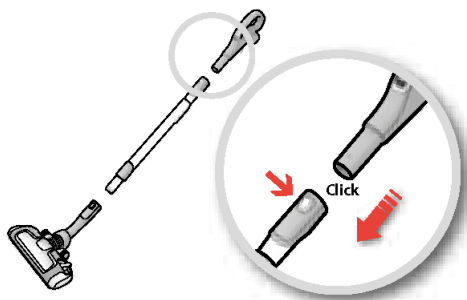

4. **Attach the telescopic tube to the hose handle** (to remove it, press the lock button and pull the hose handle out).

4. **Fixer le tube télescopique à la poignée du flexible.** (Pour le désassembler, appuyer sur le bouton de verrouillage et retirer la poignée du flexible).

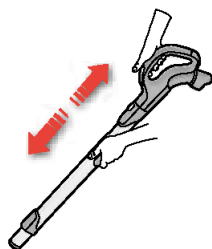

5. **Adjust the telescopic tube** by holding the lock with one hand and pulling the handle with the other hand.

5. **Régler le tube télescopique** en tenant le verrouillage d'une main et en tirant la poignée de l'autre main.

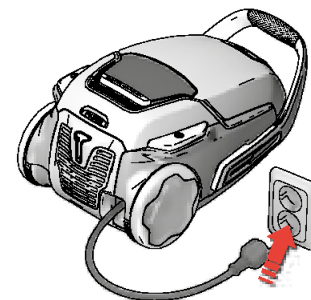

6. **Pull out the power cord and plug it into the mains.**

6. **Tirer sur le cordon d'alimentation et le brancher sur le secteur.**

Start/stop the vacuum cleaner and adjust suction power / Démarrer/arrêter l'aspirateur et régler la puissance d'aspiration

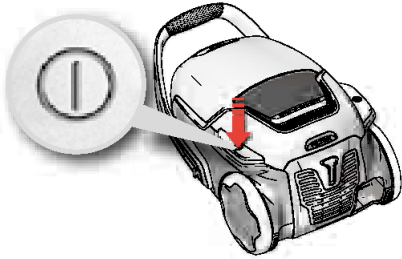

7. Switch on/off the vacuum cleaner by pushing the ON/OFF button.

7. Démarrer/arrêter l'aspirateur en appuyant sur le bouton marche/arrêt.

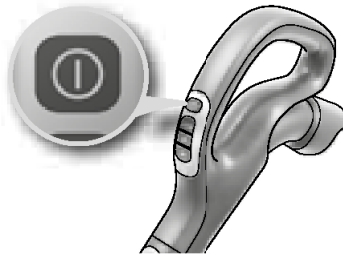

8. Models with remote control can also be operated by the ON/OFF button on the handle.*

8. Les modèles avec télécommande* peuvent également être mis en marche ou arrêtés à l'aide du bouton marche/arrêt se trouvant sur la poignée du flexible.*

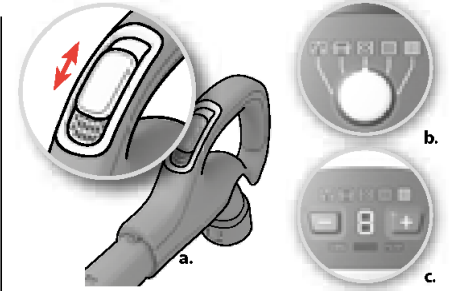

9. Adjust suction power. Models with manual regulation:
a) Use the suction control on the handle to quickly reduce the airflow. b) Use the rotary knob on the cleaner to adjust suction power. c) Use the + or - button on the cleaner to adjust suction power.*

9. Réglage de la puissance d'aspiration. Sur les modèles à commande manuelle: a) Utiliser le curseur de réglage de débit d'air situé sur la poignée du flexible pour réduire rapidement la puissance d'aspiration. b) Utiliser le variateur rotatif sur l'aspirateur pour régler la puissance d'aspiration. c) Utiliser les boutons + et - pour régler la puissance d'aspiration.*

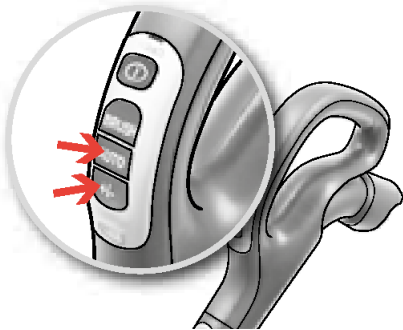

10. Adjust suction power. Models with remote control. The cleaner starts in auto-function (automatic power regulation). To regulate manually, press +/- button. To go back to auto-function, press AUTO button.*

10. Réglage de la puissance pour les modèles à télécommande : l'aspirateur démarre dans la position AUTO. Pour un réglage manuel appuyez sur les touches +/- . Pour revenir à la position AUTO appuyez sur la touche AUTO.*

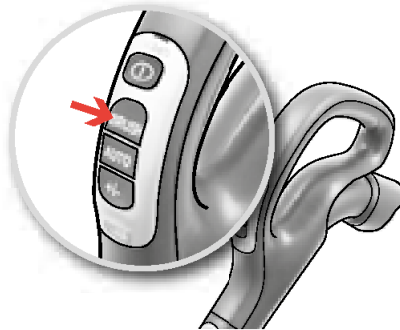

11. Models with remote control and Aeropro motorized nozzle. To turn the motorized nozzle on and off, press BRUSH button on the handle.*

11. Modèles avec télécommande et brosse électrique motorisée Aeropro*. Pour mettre en marche ou arrêter la brosse électrique motorisée, appuyer sur le bouton BRUSH de la poignée du flexible.*

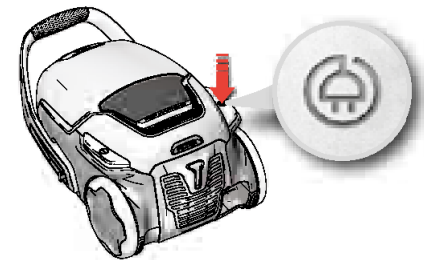

12. After vacuuming rewind the cable by pushing the REWIND button.

12. Après utilisation enrouler le cordon en appuyant sur le bouton de l'enrouleur.



Models with manual power regulation
– follow graphics on cleaner for optimal performance.



Models with AUTO-function automatically adjust the suction power
in order to give an optimal cleaning performance and comfort on every surface. For manual regulation, follow graphics for optimal performance.



Modèles avec réglage manuel de la puissance*: pour optimiser les performances de l'appareil.

Modèles avec variateur avec position AUTO*: la puissance d'aspiration se règle automatiquement pour un confort et un nettoyage optimal de toutes les surfaces. Pour passer en mode manuel.

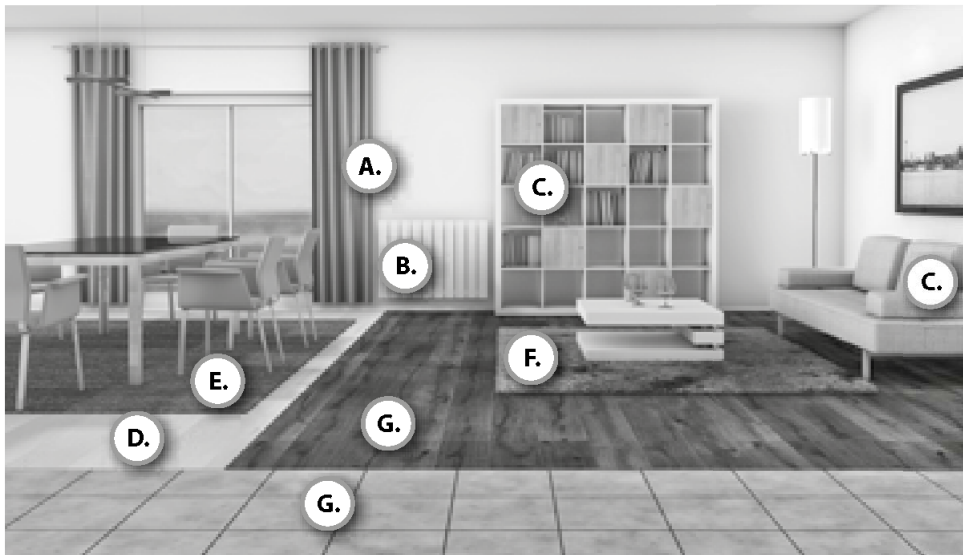

A. Power setting 1 2
Réglage recommandé de la puissance

B. Power setting 1 2
Réglage recommandé de la puissance

C. Power setting 1 2
Réglage recommandé de la puissance

D. Floors without crevice like linoleum and parquet
Sols lisses sans fentes et joints

Power setting 3 4 5
Réglage recommandé de la puissance

Brushes down.
Brosses descendues.

Brush roller on or off as preferred.
Brosse rotative activée ou non, au choix.

E. Power setting 3 4 5
Réglage recommandé de la puissance

Brushes up.
Brosses relevées.

The motorized nozzle gives the best dust pick-up and deep cleaning of carpets through the rotating brush roller agitating the carpet. Do not leave the motorized nozzle stationary with brush roller on.

Le brosse électrique motorisée est plus adaptée pour aspirer la poussière et nettoyer en profondeur les tapis grâce à la brosse rotative. Ne pas garder cette brosse immobile pendant qu'elle tourne.

F. Power setting 3 4 5
Réglage recommandé de la puissance

Brushes up.
Brosses relevées.

Attention: On fur rugs, rugs with long fringes or deep pile exceeding 15 mm the motorized nozzle should have the brush roller off. Press BRUSH button to turn the brush roller off.

Attention : Sur les tapis de fourrure, à longues franges ou dont l'épaisseur dépasse 15 mm, ne pas activer la brosse rotative de la brosse électrique motorisée. Pour arrêter la brosse rotative, appuyer sur le bouton BRUSH.

Parking positions / Positions de rangement

1. A practical parking position (and at the same time a backsaving feature) when you pause during cleaning.
1. Position « parking » horizontale pratique (qui vous évite de vous baisser) pour un arrêt momentané du nettoyage.



2. A parking position that makes it easy to carry and store the vacuum cleaner.
2. Position « parking » verticale facilitant le transport et le rangement de l'aspirateur.

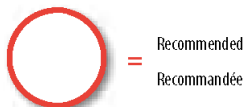

G. Tiles and hard floors with crevice
Carrelages ou sols durs avec fentes ou joints

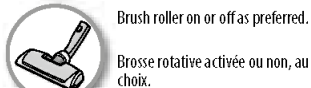
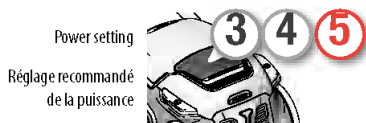

Air valve
Réglage de débit d'air

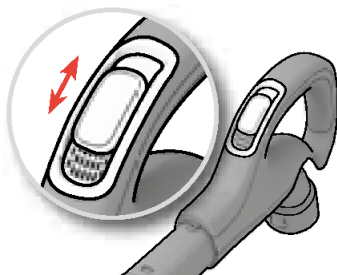

On manually controlled models, the air valve can help quickly reduce the suction power.

Sur les modèles sans télécommande, le réglage de débit d'air* sur la poignée du flexible permet de régler mécaniquement la puissance d'aspiration.

Aeropro 3in1 nozzle
Accessoire Aeropro 3 en 1

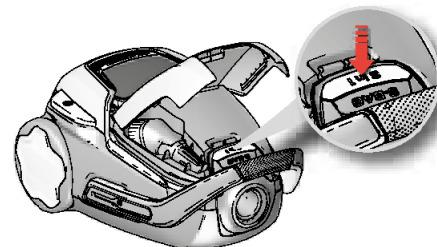

Press the 3in1 button to open the compartment. After usage, put the accessory back in its place.

Pour accéder au compartiment accessoires, appuyer sur le bouton d'ouverture 3in1. Après utilisation, ranger l'accessoire 3 en 1 à sa place.



1. **Models with digital display:** Change the dust bag when the s-bag® indicator is illuminated. *

1. **Modèles avec témoins lumineux :** Le sac à poussière doit être remplacé lorsque le témoin lumineux s-bag® est allumé. *

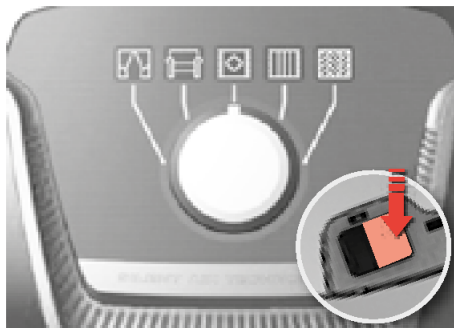

2. **Models with mechanical indicator:** The dust bag, s-bag®, must be replaced at the latest when the indicator window is completely red.

2. **Modèles avec témoin mécanique:** Le sac à poussière s-bag® doit être remplacé au plus tard lorsque la fenêtre témoin est rouge. La vérification doit toujours se faire le suceur soulevé du sol (20). *

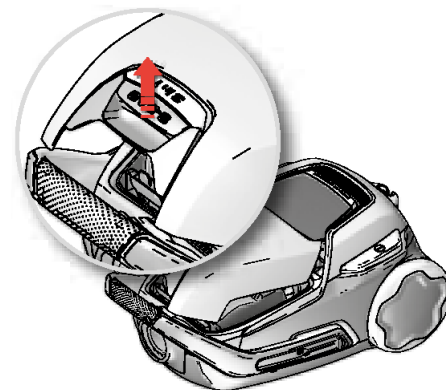

3. **Open the dust compartment cover by pulling the S-BAG button.**

3. **Pour accéder au compartiment du sac à poussière, appuyer sur le bouton S-BAG.**

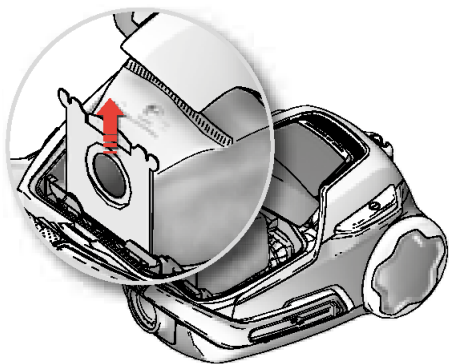

4. **Pull the cardboard handle to close and remove the s-bag®**

4. **Retirez le support du sac à poussière s-bag®.**

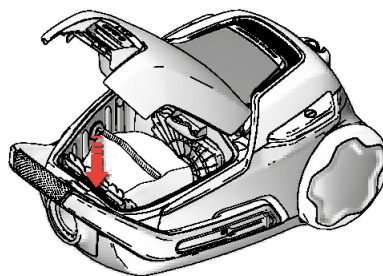

5. **Insert a new s-bag®** by pushing the cardboard straight down in its tracks. Close the lid. If the s-bag® is not properly placed or is missing, the lid will not close.

5. **Mettre en place un nouveau sac à poussière s-bag®** en poussant la partie cartonnée tout droit vers le bas, dans les rails. Fermer le couvercle. Si le sac à poussière s-bag® n'est pas correctement positionné ou s'il est manquant, il est impossible de fermer le couvercle. Ne jamais forcer pour le fermer.

Note: Always change the s-bag® when indicator signal is illuminated even if the s-bag® is not full (it may be blocked), and always after using carpet cleaning powder. For best possible performance the Ultra Long Performance bag must be used as it has been especially developed for your UltraOne. As the cleaner is s-bag® compatible, other synthetic s-bags may also be used. Paper dust bags should not be used in your UltraOne!
www.s-bag.com



Remarque: Lorsque le voyant s'allume, changez systématiquement le sac à poussière s-bag®, même si celui-ci n'est pas plein (il peut être obstrué). Il faut également changer le sac juste après avoir aspiré un produit de nettoyage spécial moquettes. Le sac à poussière s-bag® Ultra Long Performance a été spécifiquement conçu pour votre aspirateur UltraOne. Pour des performances optimales, seul ce sac doit être utilisé. Néanmoins, il est possible d'utiliser des sacs s-bag® synthétiques compatibles avec cet aspirateur. Ne jamais utiliser de sac à poussière en papier dans votre UltraOne!
www.s-bag.com





1. Models with FILTER indicator (+/- display and remote control models). Replace/clean* the filter when the "filter" indicator is illuminated. *washable filter only

1. Modèles avec voyant FILTER (modèles avec variateur +/- ou modèles avec télécommande). Remplacez/nettoyez* le filtre lorsque le voyant « filter » est allumé. *filtre lavable uniquement

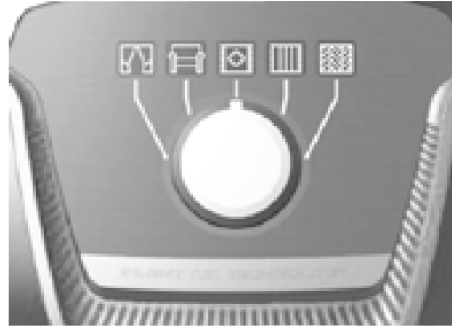

2. Models without FILTER indicator (rotary knob model). Replace/clean* the filter at every 5th replacement of the dust bag, s-bag. *washable filter only

2. Modèles sans voyant FILTER (modèle avec variateur rotatif). Remplacez/nettoyez* le filtre tous les 5 sac (sac s-bag). *filtre lavable uniquement

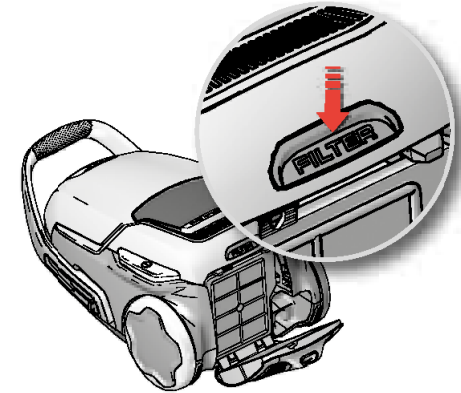

3. Open the filter lid by pressing the FILTER button at the rear of the cleaner body. Use Electrolux original filters; EFS 1W / EFH 12W.

3. Ouvrez la grille du filtre en appuyant sur le bouton FILTER à l'arrière de l'appareil. Utilisez les filtres Electrolux originaux : EFS 1W / EFH 12W.

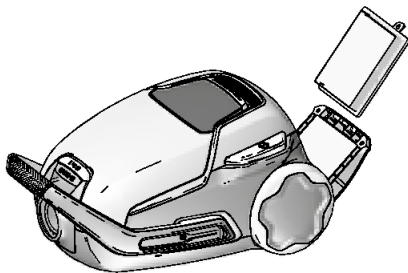

4. Lift out the filter and check the colour of the frame to determine type. Green colour: Must be replaced by a new filter. Blue colour: Replace by a new filter or clean it, see 5 (washable filter).

4. Vérifiez le type de filtre en vous référant à la couleur de son cadre. De couleur verte, le filtre doit être remplacé par un neuf. De couleur bleue, le filtre peut être lavé (voir «filtre lavable» paragraphe 5).

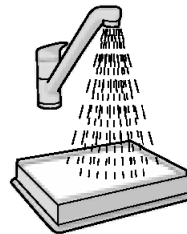

5. Cleaning the washable exhaust filter. Rinse the inside (dirty side) in lukewarm tap water. Tap the filter frame to remove the water. Repeat the process four times.

5. Lavage du filtre de sortie d'air lorsqu'il est lavable. Rincez l'intérieur (côté sale) du filtre à l'eau tiède du robinet. Tapotez le cadre du filtre pour éliminer l'eau superflue. Répétez l'opération quatre fois.

Note: Do not use cleaning agents and avoid touching the filter surface. Let the filter dry completely (min. 24 h in room temperature) before putting back! We recommend to change the washable filter also at least once in a year or when it is very dirty or damaged.

Remarque : n'utilisez pas de produits de nettoyage et évitez de toucher la surface du filtre. Assurez-vous que le filtre est complètement sec (minimum 24 h à température ambiante) avant de le replacer dans l'aspirateur ! En outre, il est recommandé de remplacer le filtre lavable au moins une fois par an ou dès lors qu'il est sale ou endommagé.

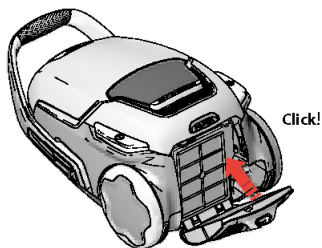

6. When the filter has been replaced, the filter lid can be pushed back until the filter lid is clicked back into place.

6. Une fois le filtre remplacé, remettre en place la grille du filtre en appuyant dessus jusqu'à entendre un clic.

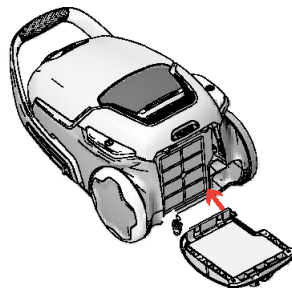

7. If the filter lid comes loose, restore by positioning the hinge part at the bottom and push the filter lid back until the filter lid is clicked back into place.

7. Si la grille du filtre ne tient pas, recommencez en plaçant les charnières du bas en premier, puis appuyer sur le couvercle pour le remettre en place, jusqu'à entendre un "clic".

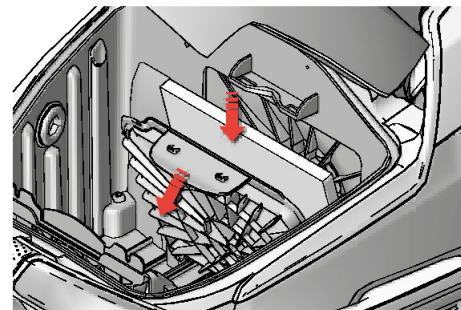

8. Replace the motor filter when dirty or after every 5th s-bag®. Push the filter holder down and pull it out. Exchange the filter and close the lid.

8. Remplacez le filtre moteur lorsqu'il est sale ou tous les 5 sacs à poussière s-bag®. Poussez la grille du filtre vers le bas et retirez le filtre. Remplacez le filtre et rabattez la grille.

Cleaning the AeroPro nozzle / Nettoyage du suceur AeroPro

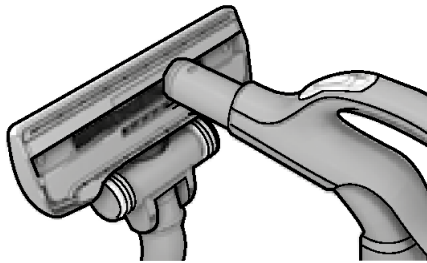

1. Disconnect the nozzle from the tube. Use the hose handle to clean the nozzle.

1. Désassembler le suceur du tube. Utiliser la poignée du flexible pour nettoyer le suceur.

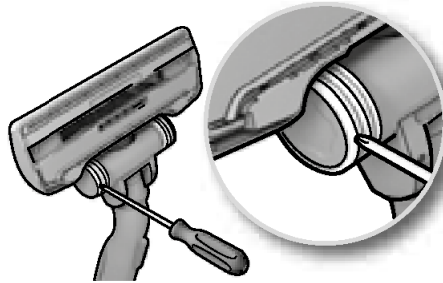

2. **If the wheels are stuck**, clean them by removing the wheel cap with a small screwdriver.

2. **Si les roues sont bloquées**, les nettoyer en retirant leur cache à l'aide d'un petit tournevis.

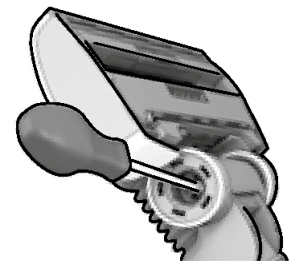

3. Unscrew the wheel axis and clean all parts. Refit in reverse order.

3. Dévisser l'axe des roues et nettoyer toutes les pièces. Remonter dans l'ordre inverse.

Cleaning the AeroPro motorized nozzle / Nettoyage de la brosse électrique motorisé AeroPro

⚠ Always disconnect the nozzle before cleaning it. ⚠ Toujours désassembler le suceur avant de le nettoyer.

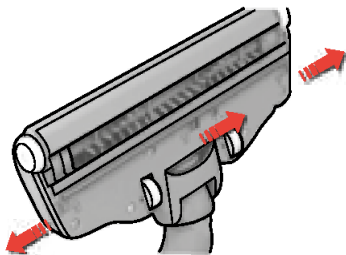

1. **Open brush roll cover by pushing the latches.** This will free the front wheels for cleaning.

1. **Ouvrir le couvercle de la brosse rotative en poussant les loquets.** Ceci libère les roues avant, qui peuvent être nettoyées.

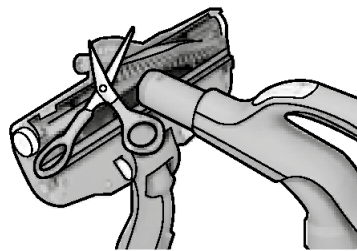

2. Pull out the brush roll and remove entangled threads by snipping them away with scissors. Use the hose handle to clean the nozzle. Refit in reverse order.

2. Retirer la brosse rotative, puis enlever les fils emmêlés en les coupant avec des ciseaux. Utiliser la poignée du flexible pour nettoyer le suceur. Remonter dans l'ordre inverse.

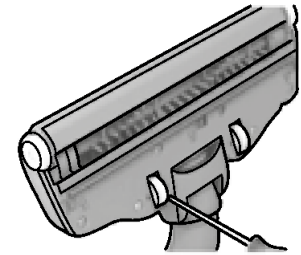

3. **If the wheels are stuck**, remove them carefully by using a small screwdriver and clean the wheels.

3. **Si les roulettes sont bloquées**, les retirer délicatement avec un petit tournevis, puis nettoyez-les.

Cleaning the Turbo nozzle / Nettoyage de la turbobrosse

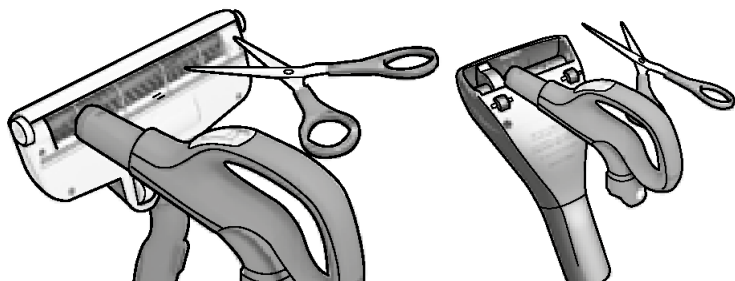

- 1. Cleaning the Turbo nozzle:** (certain models only)
Disconnect the nozzle from the vacuum cleaner tube and remove entangled threads, etc. by snipping them away with scissors. Use the hose handle to clean the nozzle.*
- 1. Nettoyage de la turbobrosse** (suivant les modèles)
Retirez la turbobrosse du tube de l'aspirateur, puis enlevez les fils emmêlés ou autres en les coupant avec des ciseaux. Utilisez la poignée de flexible pour nettoyer la brosse.*

Changing the battery in remote handle / Remplacement des piles de la poignée de flexible avec télécommande

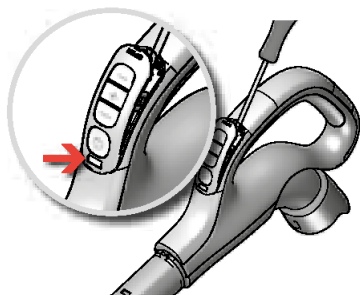

- 1. Models with remote control:** Change battery when light indicator on handle turns red or is not responding when pressing any button.*

- 1. Modèles avec télécommande :** Changer la pile lorsque le voyant sur la poignée devient rouge, ou lorsqu'il n'y a plus de réponse en pressant les touches.

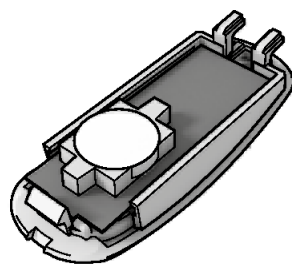

- 2. Use only batteries type LITHIUM CR1632. Batteries must be removed from the appliance before it is scrapped and are to be disposed of safely.**

- 2. Utiliser uniquement des piles de type LITHIUM CR1632. Les piles doivent être retirées de l'appareil avant que ce dernier ne soit jeté, et doivent être triées pour un recyclage en toute sécurité.**

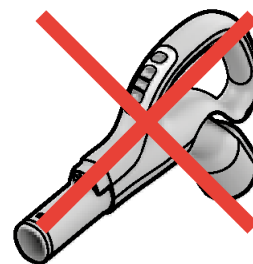

- ⚠** The remote handle with motorized nozzle system DOES NOT have any batteries or light indicator. DO NOT try to open the motorized handle.

- ⚠** La poignée télécommande pour les appareils dotés de la brosse électrique motorisée AeroPro* N'EST PAS EQUIPÉE de pile ni de voyant. NE PAS ouvrir la poignée télécommande.

The vacuum cleaner does not start

- Check that the cable is connected to the mains.
- Check that the plug and cable are not damaged.
- Check for a blown fuse.
- Check if the battery indicator lamp responds (only on specific models).

The s-bag® indicator light is illuminated (only on specific models)

- Check if the s-bag® is full or blocked.
- If you have already changed the s-bag®, change the motor filter.

The filter indicator light is illuminated (only on specific models)

- Change the exhaust filter.

The cleaner stops

The cleaner might be overheated. Disconnect it from the mains. Check if the nozzle, tube or hose are blocked. Let the cleaner cool down for 30 minutes before plugging it in again. If the cleaner still does not work, contact an authorized Electrolux service centre.

Clearing the hose

Clear the hose by “squeezing” it. However, be careful in case the obstruction has been caused by glass or needles caught inside the hose.

Note: The warranty does not cover any damage to the hose caused by cleaning it.

Water has been sucked into the vacuum cleaner

It will be necessary to replace the motor at an authorized Electrolux service centre. Damage to the motor caused by the penetration of water is not covered by the warranty.

If you encounter any further problems, contact an authorized Electrolux service centre.

L'aspirateur ne se met pas en marche

- Vérifiez que le câble est branché au secteur.
- Vérifiez que la prise et le câble ne sont pas endommagés.
- Vérifiez qu'aucun fusible n'a sauté.
- Vérifiez que le témoin des piles fonctionne (suivant les modèles).

Le témoin lumineux du sac à poussière s-bag® est allumé (suivant les modèles)

- Vérifiez si le sac à poussière s-bag® est plein ou colmaté.
- Si vous avez déjà remplacé le sac à poussière s-bag®, remplacez le filtre moteur.

Le témoin lumineux du filtre est allumé (suivant les modèles)

- Remplacez le filtre de sortie d'air.

L'aspirateur s'arrête

Surchauffe potentielle de l'appareil. Débranchez-le du secteur. Vérifiez si le suceur, le tube ou le flexible sont obstrués. Laissez l'appareil refroidir pendant 30 minutes avant de le brancher à nouveau. Si l'appareil ne fonctionne toujours pas, contactez un Centre Service Agréé Electrolux.

Débouchage du flexible

Débouchez le flexible en appuyant sur ce dernier. Cependant, restez vigilant car l'obstruction peut avoir été provoquée par du verre ou des aiguilles coincées dans le flexible.

Remarque : la garantie ne couvre pas les dommages portés au flexible lors de son nettoyage.

De l'eau ou des liquides ont été aspirés :

Le moteur doit être remplacé par un Centre Service Agréé Electrolux. Les dommages portés au moteur par l'aspiration de liquides ne sont pas couverts par la garantie.

Pour tout autre problème, contactez un Centre Service Agréé Electrolux.

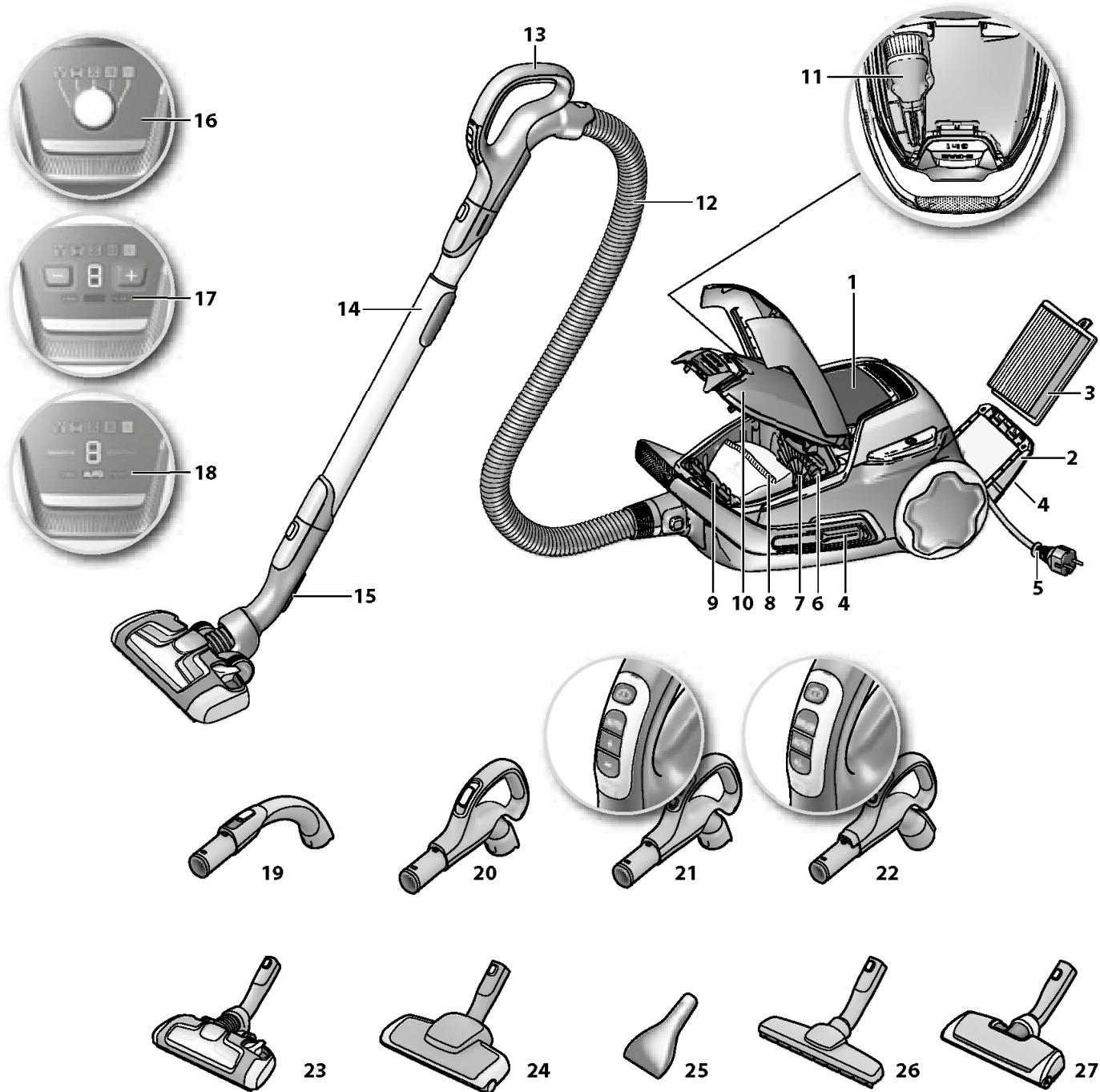

Deutsch

Vorbereitungen

- Packen Sie Ihren UltraOne Staubsauger aus und prüfen Sie, ob alle Zubehörteile enthalten sind*.
- Lesen Sie die Bedienungsanleitung.
- Beachten Sie dabei besonders das Kapitel mit den Sicherheitshinweisen.

Wir wünschen Ihnen viel Freude mit Ihrem Electrolux UltraOne!

Inhaltsverzeichnis:

Sicherheitshinweise.....	6
Verbraucherinformationen und Nachhaltigkeitsgrundsätze	6
Verwendung des Staubsaugers.....	32-33
Tipps für beste Ergebnisse.....	34-35
Austauschen des Staubbeutel.....	36
Austauschen der Filter	37-38
Reinigen der AeroPro-Düse und Batteriewechsel der Fernbedienung im Handgriff... ..	39-40
Fehlersuche.....	41

Beschreibung Ihres UltraOne:

- 1 Anzeige (siehe unten Versionsliste)
- 2 Abdeckung des Abluftfilters
- 3 Abluftfilter
- 4 Parkschlitz (beide Seiten)
- 5 Netzkabel
- 6 Motorfilter
- 7 Motorfilterhalterung
- 8 S-bag*
- 9 S-bag* Halter
- 10 Abdeckung für Staubbeutelfach
- 11 AeroPro 3in1-Düse
- 12 AeroPro-Schlauch
- 13 AeroPro-Griff (siehe angegebene Versionen weiter unten)
- 14 AeroPro-Teleskoprohr
- 15 Park-Clip
- 16 Anzeige mit manueller Bedienung (Drehschalter)*
- 17 Anzeige mit manueller Bedienung (+/- Tasten)*
- 18 Anzeige mit Fernbedienung*
- 19 AeroPro Classic-Griff*
- 20 AeroPro Ergo-Griff*
- 21 AeroPro-Fernsteuergriff*
- 22 AeroPro-Fernbedienung für Elektrodüse*
- 23 AeroPro Extreme-Düse*
- 24 AeroPro-Turbobürste*
- 25 AeroPro Mini-Turbodüse*
- 26 AeroPro Parketto-Düse*
- 27 AeroPro Motordüse*

* Ausstattung und Zubehör kann je nach Modell variieren.

Nederlands

Voordat u begint

- Pak uw UltraOne-model en het AeroPro-systeem uit en controleer of alle accessoires aanwezig zijn*.
- Lees de gebruiksaanwijzing.
- Geef vooral aandacht aan de veiligheidsinstructies.

Veel plezier met uw Electrolux UltraOne!

Inhoud:

Veiligheidsadvies	7
Klant informatie en milieubeleid	7
Gebruik van de stofzuiger	32-33
Tips voor de beste resultaten	34-35
De stofzuigerzak vervangen	36
De filters vervangen	37-38
Het AeroPro-mondstuk schoonmaken en de batterij van de afstandsbediening vervangen.....	39-40
Problemen oplossen	41

Beschrijving van uw UltraOne:

- 1 Display (zie de onderstaande gespecificeerde versies)
- 2 Klep van uitlaatfilter
- 3 Uitlaatfilter
- 4 Parkeergaten (beide zijden)
- 5 Snoer
- 6 Motorfilter
- 7 Motorfilterhouder
- 8 S-bag*
- 9 S-bag*-houder
- 10 Klep van stofzakruimte
- 11 AeroPro 3-in-1-mondstuk
- 12 AeroPro-slang
- 13 AeroPro-handgreep (zie de gespecificeerde versies verderop in dit document)
- 14 AeroPro-telescoopbuis
- 15 Parkeerklomp
- 16 Display met handmatige bediening (draaiknop)*
- 17 Display met handmatige bediening (+/- toetsen)*
- 18 Display met afstandsbediening*
- 19 Klassieke AeroPro-handgreep*
- 20 Ergonomische AeroPro-handgreep*
- 21 AeroPro-handgreep met afstandsbediening*
- 22 AeroPro-handgreep met afstandsafbediening voor gemotoriseerd mondstuk*
- 23 AeroPro Extreme zuigmond*
- 24 AeroPro-mondstuk met turbobrush*
- 25 AeroPro Mini Turbo-mondstuk *
- 26 AeroPro-parketmondstuk*
- 27 AeroPro gemotoriseerde zuigmond*

* Accessoires kunnen per model verschillen.

eng
frade
nedsve
suodan
noresp
porita
greest
lith

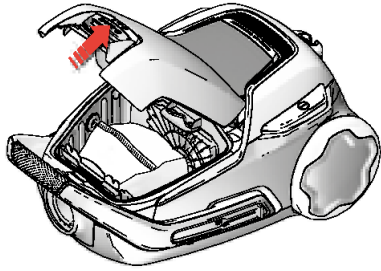

1. Öffnen Sie die Abdeckung des Staubbehälters, indem Sie die S-BAG-Taste ziehen. **Prüfen, ob der s-bag® richtig eingelegt ist.**

1. Open het deksel van het stofcompartment door aan de S-BAG-knop te trekken. **Controleer of er een s-bag® in de stofzuiger is geplaatst.**

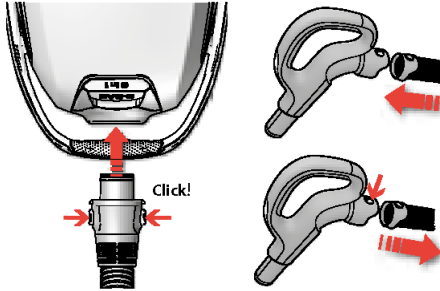

2. **Schließen Sie den Schlauch an das Gerät an** (zum Abnehmen Verriegelungsknöpfe drücken und Schlauch herausziehen).

Schlauch in den Schlauchgriff einführen, bis Verriegelung einrastet. Zur Freigabe des Schlauches Verriegelung drücken.

2. **Plaats de slang in de stofzuiger** (om deze weer te verwijderen drukt u op de vergrendelknoppen en trekt u de slang eruit).

Schuif de slang in de slanggreep totdat deze in de vergrendelingen klikt (druk op de vergrendelingen om de slang los te maken).

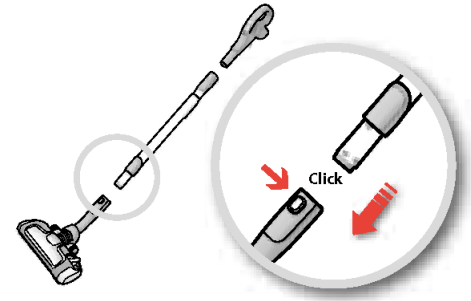

3. **Teleskoprohr in Bodendüse einsetzen** (zum Abnehmen Verriegelungsknopf drücken und Düse abnehmen).

3. **Bevestig de telescoopbuis aan het mondstuk** (om deze weer te verwijderen drukt u op de vergrendelknop en trekt u het mondstuk eruit).

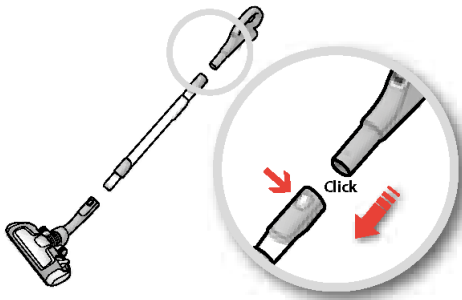

4. **Teleskoprohr in Schlauchgriff stecken** (zum Abnehmen Verriegelungsknopf drücken und Schlauchgriff herausziehen).

4. **Bevestig de telescoopbuis aan de handgreep** (om deze weer te verwijderen drukt u op de vergrendelknop en trekt u de handgreep eruit).

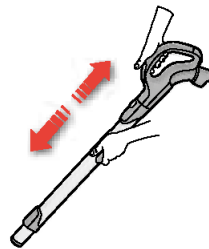

5. **Teleskoprohr individuell in der Länge anpassen**, indem Sie mit einer Hand den Verriegelungsknopf drücken und mit der anderen Hand am Griff ziehen.

5. **Stel de lengte van de telescoopbuis in** door met één hand de vergrendeling vast te houden en met de andere hand aan de handgreep te trekken.

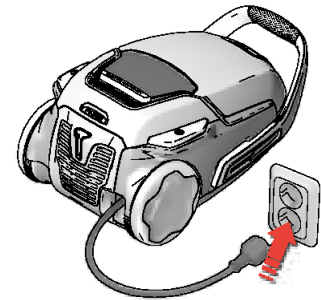

6. **Stromkabel herausziehen und den Stecker in die Steckdose stecken.**

6. **Trek aan het snoer en steek de stekker in het stopcontact.**

Ein-/Ausschalten des Staubsaugers und Saugleistungsregulierung / De stofzuiger aan- en uitzetten en de zuigkracht instellen

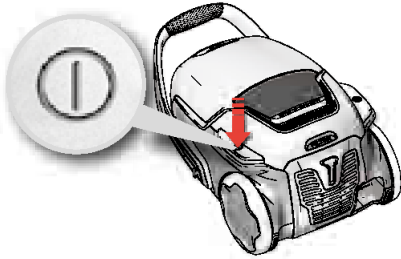

7. Zum Ein- und Ausschalten des Staubsaugers den EIN/AUS-Schalter drücken.

7. Zet de stofzuiger aan en uit door op de knop AAN/UIT te drukken.

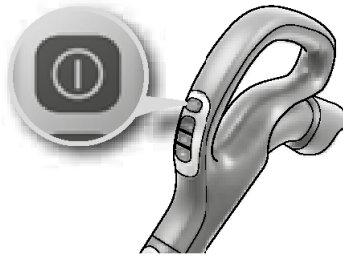

8. Modell mit Fernbedienung können auch mit dem EIN-/AUS-Knopf des Griffs ein- und ausgeschaltet werden.*

8. Modellen met afstandsbediening kunnen ook worden bediend via de knop AAN/UIT op de handgreep.

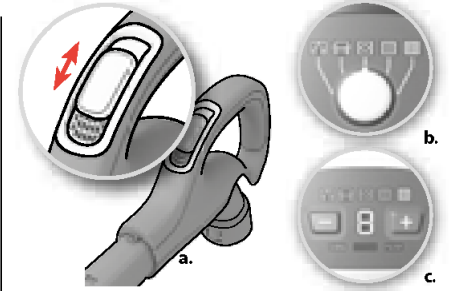

9. Stellen Sie die Saugleistung ein. Modelle mit manueller Bedienung: a) Regulieren Sie die Saugleistung durch Einstellen der Saugkraft am Griff. b) Regulieren Sie die Saugleistung mit dem Drehschalter am Staubsauger. c) Regulieren Sie die Saugleistung mit den Tasten + oder - am Staubsauger.*

9. De zuigkracht aanpassen. Modellen met handmatige regeling: a) Gebruik de zuigkrachtregeling op de handgreep om de luchtstroom snel te reduceren. b) Gebruik de draaiknop op de stofzuiger om de zuigkracht aan te passen. c) Gebruik de + of - toetsen op de stofzuiger om de zuigkracht aan te passen.

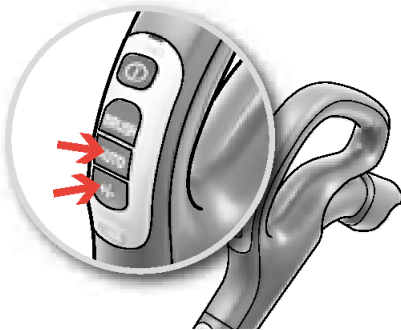

10. Saugleistung einstellen. Modell mit Fernbedienung. Beim Einschalten arbeitet der Staubsauger im Automatikmodus (automatische Leistungsregelung). Manuelles Einstellen durch Drücken der Taste „-“ (Minimum) oder „+“ (Maximum). Zum erneuten Wechsel in den Automatik-Modus den Schalter AUTO drücken.*

10. Stel de zuigkracht in. Modellen met afstandsbediening: De stofzuiger start in de automatische stand (automatische vermogensregeling). Als u de zuigkracht handmatig wilt instellen, drukt u op de knop ' - ' (minimum) of op de knop ' + ' (maximum). Om terug te gaan naar de automatische stand drukt u op de knop AUTO.*

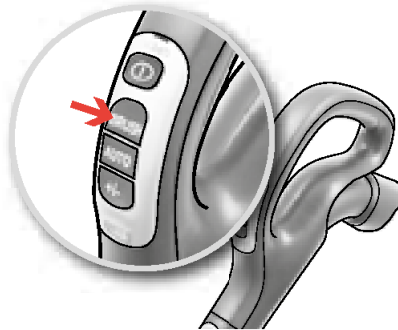

11. Modelle mit Fernsteuerung und AeroPro-Elektrodüse. Zum Ein- und Ausschalten der Elektrodüse die Taste BRUSH am Griff drücken.*

11. Modellen met afstandsbediening en gemotoriseerd AeroPro-mondstuk: Zet het gemotoriseerde mondstuk aan en uit door op de handgreep op de knop BRUSH te drukken.

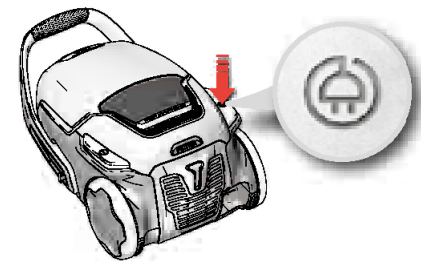

12. Nach dem Staubsaugen das Kabel durch Betätigen der AUFROLL-Taste aufwickeln.

12. Na het stofzuigen drukt u op de knop OPROLLEN om het snoer op te rollen.

eng
frade
nedsve
suodan
noresp
porita
greest
lith



Modelle mit manueller Saugkraftregulierung – siehe Abbildung auf dem Staubsauger für eine optimale Leistung.



Modelle mit AUTO-Funktion regulieren die Saugleistung automatisch, um immer eine optimale Reinigung für alle Oberflächen zu ermöglichen. Für die manuelle Regulierung befolgen Sie die Abbildung für eine optimale Leistung.



Modellen met handmatige bediening – volg de afbeeldingen op de stofzuiger voor optimale prestaties.

Modellen met AUTO-functie passen de zuigkracht automatisch aan voor een optimaal reinigingsresultaat en comfort op elke ondergrond. Voor een handmatige bediening, volg de afbeeldingen voor optimale prestaties.



A. Leistungseinstellung 1 2
Zuigkrachtinstelling

B. Leistungseinstellung 1 2
Zuigkrachtinstelling

C. Leistungseinstellung 1 2
Zuigkrachtinstelling

D. Böden ohne Fugen wie Linoleum und Parkett
Vloeren zonder naden zoals linoleum en parket

Leistungseinstellung 3 4 5
Zuigkrachtinstelling

Borsten ausgefahren. Borstels uit.

Bürstenrolle je nach Wunsch ein- oder ausschalten.
Rolborstel naar keuze aan of uit.

E. Leistungseinstellung 3 4 5
Zuigkrachtinstelling

Borsten eingezogen. Borstels in.

Die Elektrodüse gewährleistet dank der mechanischen Bewegung durch die rotierende Bürstenrolle die bestmögliche Staubaufnahme und Tiefenreinigung von Teppichen. Lassen Sie die Elektrodüse nicht an einer Stelle stehen, wenn die Bürstenrolle in Betrieb ist.

Het gemotoriseerd mondstuk is het beste middel om stof te verwijderen van tapijten en ze goed schoon te maken, doordat de draaiende rolborstel stevig contact maakt met het tapijt. Laat het mondstuk niet op één plaats staan terwijl de rolborstel draait.

F. Leistungseinstellung 3 4 5
Zuigkrachtinstelling

Borsten eingezogen. Borstels in.

Achtung: für Teppiche mit langen Fransen oder Florhöhen über 15 mm sollte die Elektrodüse mit abgeschalteter Bürstenrolle verwendet werden. Zum Ein- und Ausschalten der Bürstenrolle den BRUSH-Knopf drücken.

Let op: op dierenhuiden, kleden met lange franjes of kleden met een (pool)dikte van meer dan 15 mm, moet u de rolborstel van het gemotoriseerd mondstuk uitzetten. Druk op de knop BRUSH om de rolborstel uit te zetten.

Parkpositionen / Parkeerstanden

1. Eine praktische Parkposition (und gleichzeitig ein rückenschonendes Leistungsmerkmal) für Pausen während des Staubsaugens.
1. Een gemakkelijke parkeerstand (uw rug wordt gespaard) als het stofzuigen tijdelijk wordt onderbroken.

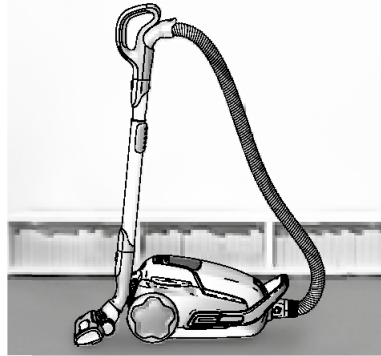

2. Parkposition zum leichteren Tragen und für die Aufbewahrung des Staubsaugers.
2. Een parkeerstand waarin u de stofzuiger gemakkelijk kunt dragen en opbergen.



eng
fra

de
ned

sve
suo

dan
nor

esp
por

ita
gre

est
lith



= Empfohlen
= Aanbevolen

G.

Fliesen und Hartböden mit Fugen
Tegels en harde vloeren met groeven

Leistungseinstellung
Zuigkrachtinstelling



Borsten ausgefahren.
Borstels uit.

Bürstenrolle je nach Wunsch ein- oder ausschalten.
Rolborstel naar keuze aan of uit.

Nebenluftregler
Luchtklep

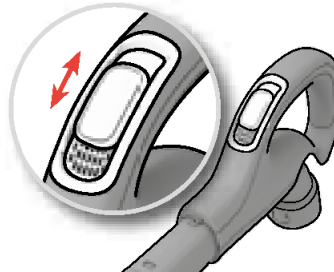

Bei Modellen mit manueller Bedienung kann die Saugleistung mithilfe des Luftventils schnell verringert werden.

Bij handmatig bediende modellen kan het luchtventiel de zuigkracht snel doen afnemen.

Aeropro 3in1 Zubehördüse
Aeropro 3in1-mondstuk

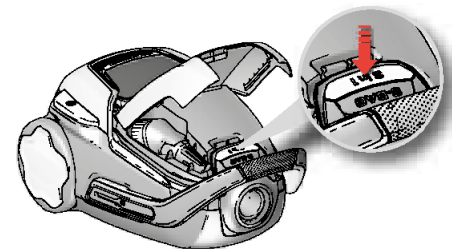

Zubehörfach durch Drücken des 3in1-Knopfes öffnen. Zubehör nach Gebrauch wieder am vorgesehenen Platz unterbringen.

Druk op de knop 3in1 om het vak te openen. Plaats de accessoires na gebruik terug op zijn plaats.



1. Modelle mit Digitalanzeige: Staubbeutel wechseln, wenn die s-bag®-Anzeige leuchtet. *

1. Modellen met digitaal display: Vervang de stofzak als het indicatielampje s-bag® brandt. *

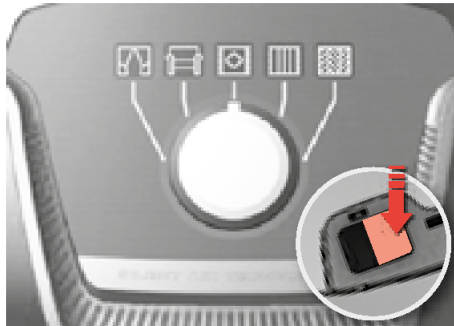

2. Modelle mit mechanischer Anzeige: Der Staubbeutel, s-bag®, muss spätestens gewechselt werden, wenn das Anzeigefenster vollständig rot ist. Ablesen, wenn die Düse angehoben ist. *

2. Modellen met mechanische indicator: De stofzak/s-bag® moet in ieder geval worden vervangen wanneer het indicatienster helemaal rood is. Lees het venster af terwijl u het mondstuk omhoog houdt. *

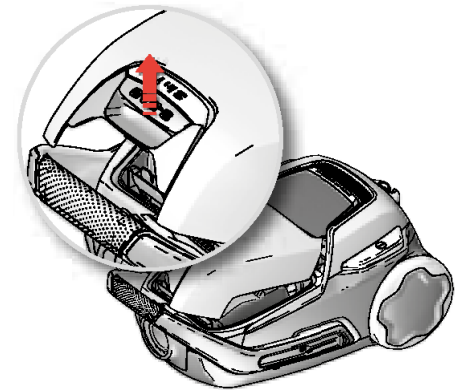

3. Öffnen Sie die Abdeckung des Staubbehälters, indem Sie die S-BAG-Taste ziehen.

3. Open het deksel van het stofcompartiment door aan de S-BAG-knop te trekken.

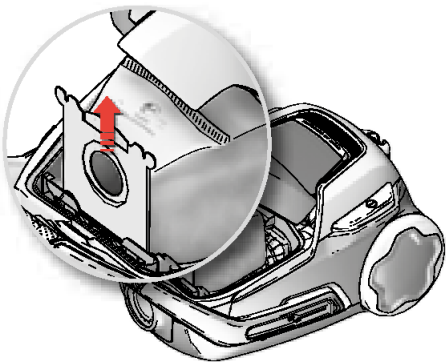

4. Halter für s-bag® herausnehmen.

4. Verwijder de s-bag®-houder.

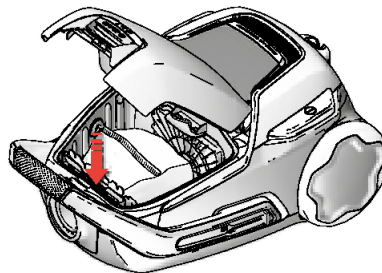

5. Neuen s-bag® einsetzen, indem der Karton in den Führungen direkt nach unten gedrückt wird. Den Deckel schließen. Bei falsch eingesetztem oder fehlendem s-bag® lässt sich der Deckel nicht schließen.

5. Plaats een nieuwe s-bag® door het karton recht naar beneden in de geleiderails te duwen. Sluit de klep. Als de s-bag® niet goed geplaatst is of ontbreekt, kunt u de klep niet sluiten.

Anmerkung: Wechseln Sie stets das s-bag®, sobald die Anzeige leuchtet, selbst wenn das s-bag® nicht voll ist (es könnte verstopft sein) sowie nach der Verwendung von Teppichreinigungspulver. Verwenden Sie für die bestmögliche Leistung den Ultra Long Performance-Staubbeutel, da er speziell für Ihr UltraOne-Gerät entwickelt wurde. Da der Staubsauger s-bag®-kompatibel ist, können auch andere synthetische s-bags verwendet werden. Verwenden Sie in Ihrem UltraOne-Gerät keine Papierstaubbeutel!

www.s-bag.com



Opmerking: Vervang de s-bag® altijd wanneer het indicatorlampje brandt, zelfs als de s-bag® nog niet vol is (wellicht is deze verstopt), en nadat u reinigingspoeder voor tapijt hebt gebruikt. Voor de beste prestaties moet de Ultra Long Performance-zak worden gebruikt. Deze is specifiek ontwikkeld voor uw UltraOne. Als het apparaat ook geschikt is voor s-bags, kunnen er ook andere synthetische s-bags worden gebruikt. Gebruik nooit papieren stofzakken in uw UltraOne!

www.s-bag.com





1. Modelle mit FILTER-Anzeige (+/- Anzeige und Modelle mit Fernbedienung) Ersetzen/reinigen* Sie den Filter, wenn die Filter-Kontrollleuchte aufleuchtet. *Reinigung nur bei waschbarem Filter

1. Modellen met FILTER-indicatie (modellen met +/- display en afstandsbediening). Vervang/reinig* de filter als het indicatielampje "filter" brandt. *uitsluitend uitwasbare filters



2. Modelle ohne FILTER-Anzeige (Modelle mit Drehschalter) Ersetzen/reinigen* Sie den Filter nach jedem fünften s-bag® Staubbeutel. *Reinigung nur bei waschbarem Filter

2. Modellen zonder FILTER-indicatie (modellen met draaiknop). Vervang/reinig* de filter bij elke 5e vervanging van de stofzak, s-bag®. *uitsluitend uitwasbare filters

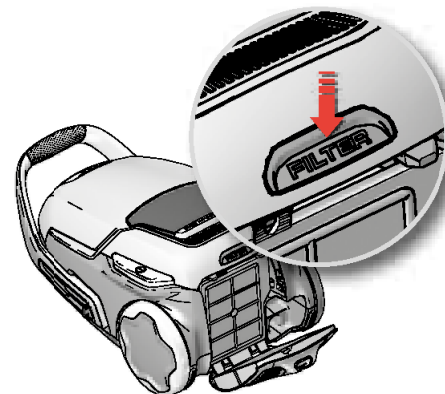

3. Öffnen Sie die Filterabdeckung, indem Sie die FILTER-Taste an der Rückseite des Staubsaugers drücken. Verwenden Sie diese Originalfilter von Electrolux: EFS 1W / EFH 12W.

3. Open het deksel van de filter door op de FILTER-knop achteraan de stofzuiger te drukken. Gebruik enkel originele filteres van Electrolux: EFS 1W / EFH 12W.

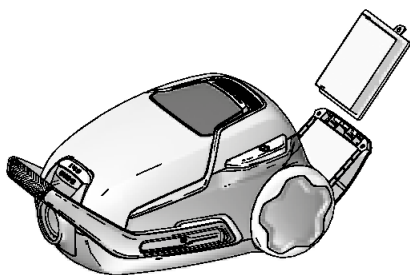

4. Nehmen Sie den Filter heraus und bestimmen Sie den Typ anhand der Rahmenfarbe. Grün: Muss durch einen neuen Filter ersetzt werden. Blau: Durch einen neuen Filter ersetzen oder reinigen, siehe 5 (waschbarer Filter).

4. Til de filter uit het apparaat en controleer de kleur van het frame om het type te bepalen. Groene kleur: Moet worden vervangen door een nieuw filter. Blauwe kleur: Vervang door een nieuwe filter of reinig de huidige, zie 5 (uitwasbare filter).

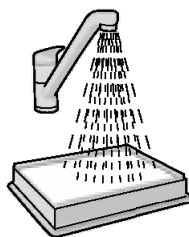

5. Reinigen des waschbaren Abluftfilters Innenseite (schmutzige Seite) unter fließendem warmem Wasser ausspülen. Gegen den Filterrahmen klopfen, um das Wasser zu entfernen. Vorgang vier Mal wiederholen.

5. Het uitwasbare uitlaatfilter reinigen Spoel de binnenkant (vuile kant) af onder lauw stromend water. Klop op het filterframe om het water te verwijderen. Herhaal dit vier keer.

Anmerkung: Keine Reinigungsmittel verwenden und die Filteroberfläche nicht berühren. Filter vor dem Wiedereinsetzen vollständig trocknen lassen (mind. 24 Std. bei Zimmertemperatur)! Wir empfehlen, den waschbaren Filters ebenfalls mindestens einmal im Jahr bzw. bei sehr starker Verschmutzung oder bei Beschädigung auszutauschen.

Opmerking: gebruik geen schoonmaakmiddelen en raak het filteroppervlak niet aan. Laat het filter volledig drogen (minimum 24 uur op kamertemperatuur) voordat u het terugplaatst! We raden aan om het uitwasbare filter ook minstens eenmaal per jaar of als het erg vuil of beschadigd is te vervangen.

eng
frade
nedsve
suodan
noresp
porita
greest
lith

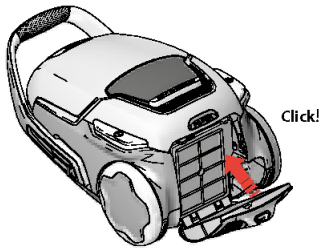

6. Nach dem Austauschen des Filters kann die Filterabdeckung wieder aufgesetzt werden, bis sie hörbar einrastet.

6. Als de filter vervangen is, kan het deksel van de filter teruggeduwd worden tot deze op zijn plaats vastklikt.

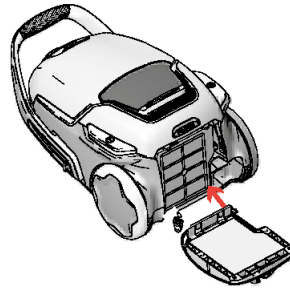

7. Sitzt die Filterabdeckung zu locker, richten Sie das Scharnier an der Unterseite aus und setzen Sie die Filterabdeckung auf, bis sie hörbar einrastet.

7. Als het filterdeksel los komt te zitten, herstel dit door het scharnier onderaan te verplaatsen en duw het filterdeksel terug tot het op zijn plaats vastklikt.

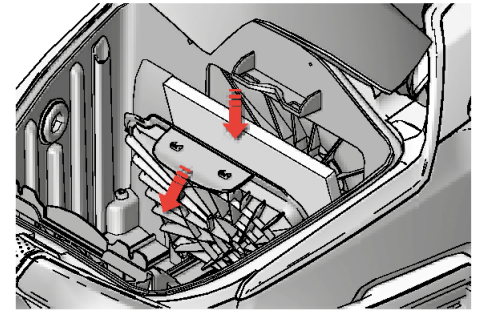

8. Motorfilter bei Verschmutzung oder nach jedem fünften s-bag® wechseln. Filterhalterung nach unten drücken und herausziehen. Filter austauschen und den Deckel schließen.

8. Vervang het motorfilter wanneer dit vies is of na elke vijfde s-bag®. Duw de filterhouder naar beneden en trek eraan. Vervang het filter en sluit de klep.

Reinigen der AeroPro-Düsen / De AeroPro-zuigmonden reinigen

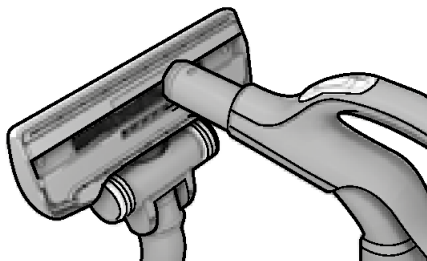

1. Die Düse vom Rohr abnehmen. Mit dem Schlauchgriff die Düse absaugen.

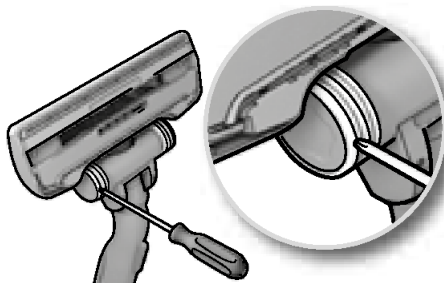

2. **Wenn die Räder blockiert sind**, zum Reinigen die Radabdeckung mit einem kleinen Schraubendreher abhebeln.

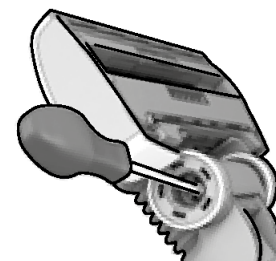

3. Die Radachse abschrauben und alle Teile reinigen. Zusammenbau in umgekehrter Reihenfolge.

1. Haal het mondstuk los van de buis. Gebruik de slanggreep om het mondstuk te reinigen.

2. **Als de wieltjes klem zitten**, verwijdert u met een kleine schroevendraaier de wioldop om het wieltje schoon te maken.

3. Schroef de wielas los en maak alle onderdelen schoon. Plaats de onderdelen in omgekeerde volgorde terug.

Reinigen der AeroPro-Elektrodüse / Het gemotoriseerde AeroPro-mondstuk reinigen

- ⚠ Düse zum Reinigen immer abnehmen.** **⚠ Haal altijd eerst het mondstuk van de stofzuiger voordat u het schoonmaakt.**

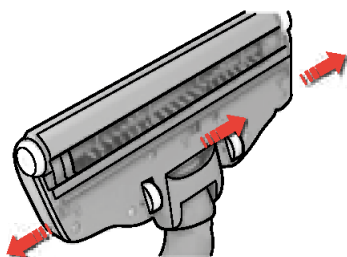

1. **Abdeckung der Bürstenrolle durch Ziehen der Verriegelungen öffnen.** Dadurch werden die vorderen Räder zum Reinigen freigegeben.

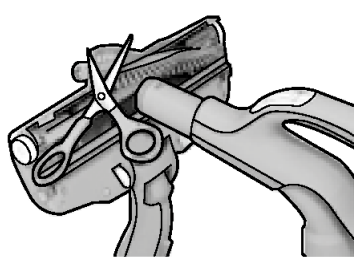

2. Bürstenrolle herausziehen und verwickelte Fäden mit einer Schere durchschneiden und entfernen. Mit dem Schlauchgriff die Düse absaugen. Zusammenbau in umgekehrter Reihenfolge.

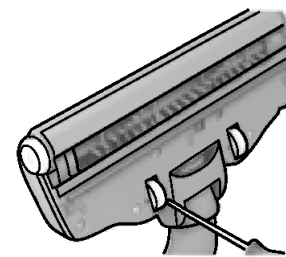

3. **Wenn die Räder verhaken**, sollten sie vorsichtig mithilfe eines Schraubendrehers entfernt und gereinigt werden.

1. **Open de klep van de rolborstel door de vergrendelingen naar buiten te duwen.** Hierdoor komen de voorste wielen vrij zodat u deze kunt schoonmaken.

2. Trek de rolborstel naar buiten en verwijder verwarde draadjes door deze met een schaar los te knippen. Gebruik de slanggreep om het mondstuk te reinigen. Plaats de onderdelen in omgekeerde volgorde terug.

3. **Als de wielen geblokkeerd zijn**, verwijder ze dan voorzichtig d.m.v. een kleine schroevendraaier en reinig de wielen.

Reinigung der Turbobürste / Het turbomondstuk reinigen

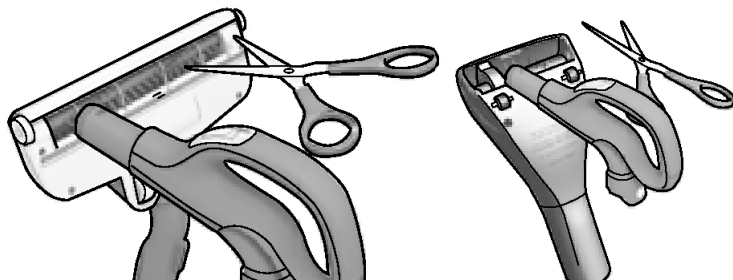

1. Reinigung der Turbobürste. (nur bestimmte Modelle)
Düse vom Staubsaugerrohr entfernen und in der Düse verwickelte Fäden etc. zum Entfernen mit einer Schere durchschneiden. Mit dem Schlauchgriff die Düse reinigen.*

1. Het turbomondstuk reinigen (alleen bepaalde modellen) Maak het mondstuk los van de zuigbuis en verwijder alle verwarde draadjes, enzovoort, door deze met een schaar los te knippen. Gebruik de slanggreep om het mondstuk te reinigen.*

Auswechseln der Batterie im Handgriff mit Fernbedienung / De batterij van de afstandsbediening vervangen

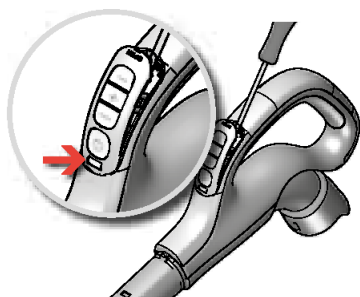

1. Modelle mit Fernbedienung: Wechseln Sie die Batterie, wenn die Kontrollleuchte am Griff rot aufleuchtet oder beim Drücken der Tasten nicht mehr reagiert.

1. Modellen met afstandsbediening: Vervang de accu wanneer het indicatielampje op de handgreep rood kleurt of niet reageert als u op een toets drukt.

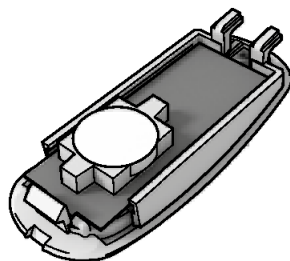

2. Nur Batterien des Typs LITHIUM CR1632 verwenden. Vor dem Entsorgen des Geräts die Batterie entfernen und sicher entsorgen.

2. Gebruik alleen batterijen van het type LITHIUM CR1632. Voordat u het apparaat wegdoet, moet u de batterijen eruit halen en deze op verantwoorde wijze afvoeren.



⚠ Der Griff mit Fernbedienung des Motordüsen-systems besitzt KEINE Batterien oder Kontrollleuchte. Versuchen Sie NICHT, den Motorgriff zu öffnen.

⚠ De handgreep met afstandsbediening met gemotoriseerde zuigmond HEEFT GEEN accu's en indicatielampje. PROBEER de gemotoriseerde handgreep NIET te openen.

Der Staubsauger startet nicht

- Prüfen, ob das Netzkabel an die Netzsteckdose angeschlossen ist.
- Prüfen, ob der Stecker und das Kabel nicht beschädigt sind.
- Prüfen, ob eine Sicherung durchgebrannt ist.
- Prüfen, ob Batterieanzeige reagiert (nur bestimmte Modelle).

Die s-bag®-Anzeige leuchtet. (nur bei bestimmten Modellen)

- Prüfen, ob s-bag® voll oder blockiert ist.
- Falls Sie den s-bag® bereits ausgetauscht haben, den Motorfilter wechseln.

Die Filteranzeige leuchtet (nur bei bestimmten Modellen)

- Abluftfilter austauschen.

Der Staubsauger stoppt

Staubsauger ist möglicherweise überhitzt: Vom Stromnetz trennen; Düse, Rohr oder Schlauch auf Verstopfung prüfen. Vor erneuter Verwendung den Staubsauger 30 Minuten abkühlen lassen. Falls der Staubsauger danach immer noch nicht funktioniert, wenden Sie sich an ein autorisiertes Electrolux Kundendienstzentrum.

Schlauchverstopfung beseitigen

Verstopfung des Schlauchs durch "Massieren" lösen. Dabei jedoch vorsichtig vorgehen, falls die Blockierung durch Glas oder Nadeln im Schlauch verursacht wurde.

Anmerkung: Die Garantie deckt keinerlei durch Reinigung verursachte Schäden an den Schläuchen ab.

Wasser ist in den Staubsauger eingedrungen

Es ist notwendig, den Motor in einem autorisierten Electrolux-Servicezentrum auszutauschen. Schäden am Motor, die durch eingedrungenes Wasser verursacht wurden, werden nicht durch die Garantie abgedeckt.

Falls weitere Probleme auftreten, wenden Sie sich an ein autorisiertes Electrolux-Servicezentrum.

Stofzuiger doet het niet

- Controleer of de stekker in het stopcontact zit.
- Controleer of de stekker en het snoer niet zijn beschadigd.
- Controleer of de zekeringen niet zijn doorgebrand.
- Controleer of het indicatielampje van de batterij reageert (alleen bepaalde modellen).

Het indicatielampje s-bag® brandt (alleen bij specifieke modellen)

- Controleer of de s-bag® vol of verstopt is.
- Als u de s-bag® al hebt vervangen, vervangt u ook het motorfilter.

Het indicatielampje FILTER brandt (alleen bij specifieke modellen)

- Vervang het uitlaatfilter.

De stofzuiger houdt ermee op

Mogelijk is de stofzuiger oververhit. Haal de stekker uit het stopcontact en controleer of het mondstuk, de buis of de slang verstopt zijn. Laat de stofzuiger een half uur afkoelen voordat u deze weer inschakelt. Als het apparaat nog steeds niet werkt, raadpleegt u een erkend Electrolux Service Centre.

De slang leegmaken

Knijp in de slang om verstoppingen te verwijderen. Wees echter voorzichtig voor het geval de blokkering wordt veroorzaakt door glas of scherpe voorwerpen die in de slang vast zijn geraakt.

Opmerking: de garantie geldt niet voor beschadigingen die zijn ontstaan tijdens het reinigen van de slang.

Er is water in de stofzuiger gekomen

De motor moet door een erkend Electrolux Service Centre worden vervangen. Schade aan de motor veroorzaakt door binnendringend water valt niet onder de garantie.

Voor alle verdere problemen raadpleegt u een erkend Electrolux Service Centre.

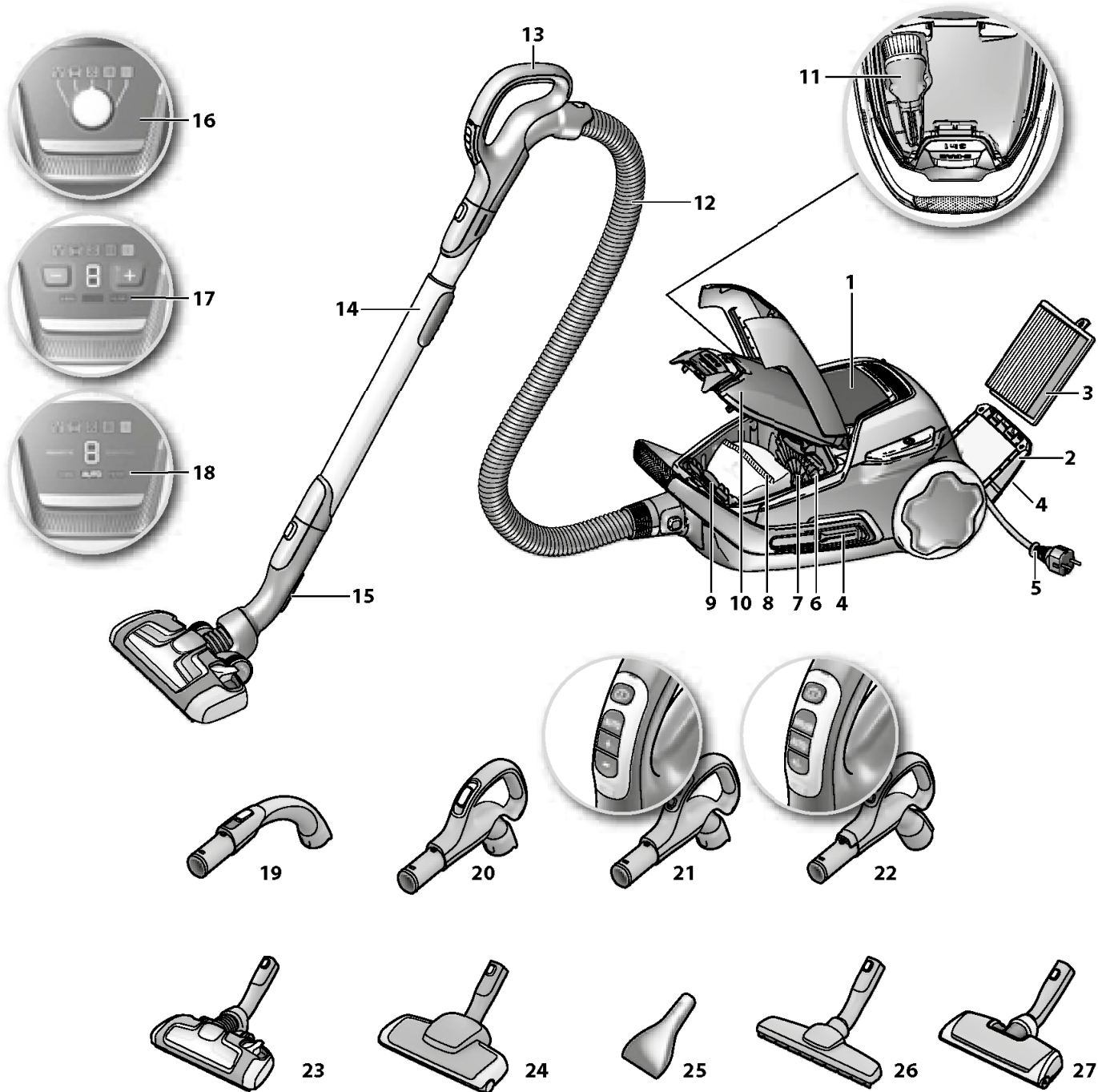

Svenska

Innan du börjar

- Packa upp din UltraOne-dammsugare och AeroPro-systemet och kontrollera att alla tillbehör är medskickade*.
- Läs igenom bruksanvisningen.
- Läs noga igenom kapitlet om säkerhet.

Mycket nöje med din Electrolux UltraOne!

Innehållsförteckning:

Säkerhet.....	8
Konsumentinformation och policy om hållbar utveckling.....	8
Använda dammsugaren.....	44-45
Tips om hur du får bäst rengöringsresultat.....	46-47
Byte av dammpåse.....	48
Byta filter.....	49-50
Rengöring av AeroPro-munstycket och byte av batteri i fjärrhandtaget.....	51-52
Felsökning.....	53

Beskrivning av din UltraOne:

- 1 Display (se de versioner som anges nedan)
- 2 Lucka på utblåsfilter
- 3 Utblåsfilter
- 4 Parkeringsläge (båda sidorna)
- 5 Strömladd
- 6 Motorfilter
- 7 Hållare för motorfilter
- 8 S-bag®
- 9 Hållare för s-bag®
- 10 Lucka för dammbehållare
- 11 AeroPro 3in1-munstycke
- 12 AeroPro-slang
- 13 AeroPro-handtag (se de versioner som anges nedan)
- 14 AeroPro-teleskoprör
- 15 Parkeringsfäste
- 16 Display med manuell kontroll (ratt)*
- 17 Display med manuell kontroll (+/-knappar)*
- 18 Display med fjärrkontroll*
- 19 AeroPro Classic-handtag*
- 20 AeroPro Ergo-handtag*
- 21 AeroPro-fjärrkontrollhandtag*
- 22 AeroPro-fjärrkontrollhandtag för motormunstycke*
- 23 AeroPro extremt munstycke*
- 24 AeroPro Turbo Brush-munstycke*
- 25 AeroPro Mini Turbo-munstycke*
- 26 AeroPro Parketto-munstycke*
- 27 AeroPro motoriserat munstycke*

* Tillbehören kan variera mellan olika modeller.

Suomi

Ennen aloitusta

- Pura UltraOne-pölynimuri ja AeroPro-järjestelmä pakkauksesta ja tarkista, että kaikki lisävarusteet ovat mukana*.
- Lue käyttöohjeet.
- Kiinnitä erityistä huomiota Turvallisuusohjeita-lukuun.

Nauti Electrolux UltraOne-pölynimuristas!

Sisällysluettelo:

Turvallisuusohjeita.....	9
Kuluttajaneuvonta ja kestävä suunnittelu.....	9
Pölynimurin käyttö.....	44-45
Vihjeitä parhaiden siivoustulosten saavuttamiseen.....	46-47
Pölypussin vaihtaminen.....	48
Suodattimen vaihtaminen.....	49-50
AeroPro-suuttimen puhdistaminen ja kahvan kaukosäätimen pariston vaihtaminen.....	51-52
Vianetsintä.....	53

UltraOne-tuotteen kuvaus:

- 1 Näyttö (katso mallit alapuolelta)
- 2 Poistoilman suodattimen kansi
- 3 Poistoilman suodatin
- 4 Pysäköintipidikkeet (molemmilla puolilla)
- 5 Virtajohto
- 6 Moottorin suodatin
- 7 Moottorin suodattimen pidike
- 8 S-bag®-pölypussi
- 9 S-bag®-pölypussin pidike
- 10 Pölypussikotelon kansi
- 11 AeroPro 3in1-piensuulake
- 12 AeroPro-letku
- 13 AeroPro-kahva (katso mallit edempää)
- 14 AeroPro-teleskoopputki
- 15 Kiinnikkeen korvake
- 16 Näyttö manuaalisella säädöllä (väännin)*
- 17 Näyttö manuaalisella säädöllä (painikkeet +/-)*
- 18 Näyttö kaukosäätimellä*
- 19 AeroPro Classic-kahva*
- 20 AeroPro Ergo-kahva*
- 21 AeroPro-kaukosäädinkahva*
- 22 AeroPro-kaukosäädinkahva moottoroidulle suuttimelle*
- 23 AeroPro Extreme-suulake*
- 24 AeroPro Turbo Brush-suulake*
- 25 AeroPro Mini Turbo-suulake*
- 26 AeroPro Parketto-suulake*
- 27 Moottoroitu AeroPro-suulake*

* Lisävarusteet voivat vaihdella malleittain.

eng
frade
nedsve
suodan
noresp
porita
greest
lith

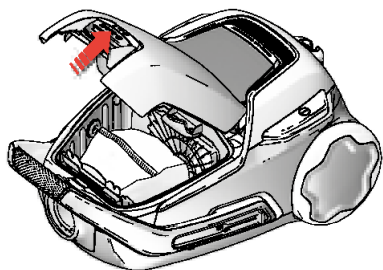

1. Öppna luckan till dammbehållaren genom att dra i S-BAG-knappen. **Kontrollera att dammpåsen s-bag® sitter på plats.**

1. Avaa pölypussikotelon kansi vetämällä S-BAG-painikkeesta. **Tarkista, että s-bag®-pölypussi on kunnolla paikallaan.**

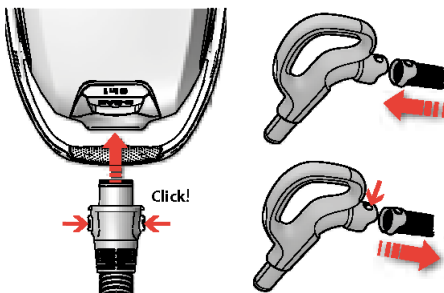

2. Sätt in slangen i dammsugaren (om du vill ta bort den trycker du på låsknapparna och drar ut slangen). Koppla ihop slangen med slanghandtaget tills fästena snäpper fast (tryck på fästena när du vill koppla loss slangen).

2. Aseta letku pölynimuriin (irrota se painamalla lukituspainikkeita ja vetämällä letku irti). Kiinnitä letku letkun kahvaan siten, että kiinnikkeet napsahtavat paikalleen (irrota letku painamalla kiinnikkeitä sisäänpäin).

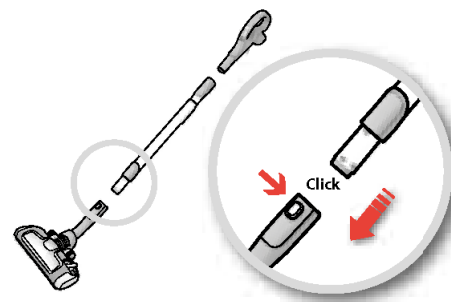

3. Anslut teleskopröret till golvmunstycket (om du vill ta bort det trycker du på låsknappen och drar bort munstycket).

3. Kiinnitä teleskooppiputki lattiasuuttimeen (irrota se painamalla lukituspainiketta ja vetämällä suutin irti).

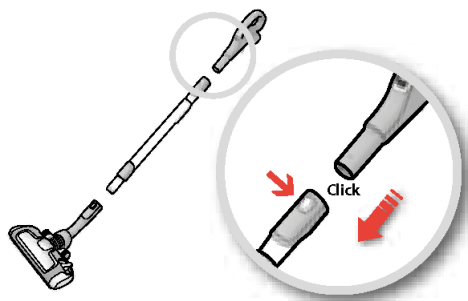

4. Anslut teleskopröret till slanghandtaget (om du vill ta bort det trycker du på låsknappen och drar ut slanghandtaget).

4. Kiinnitä teleskooppiputki letkukahvaan (irrota se painamalla lukituspainiketta ja vetämällä letkukahva irti).

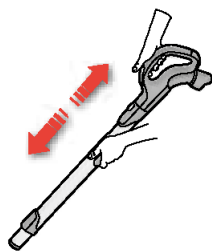

5. Justera teleskopröret genom att hålla låset med en hand och dra handtaget fram eller tillbaka med den andra handen.

5. Sääda teleskooppiputken pituutta pitämällä lukkoa toisella kädellä ja vetämällä kahvasta toisella kädellä.

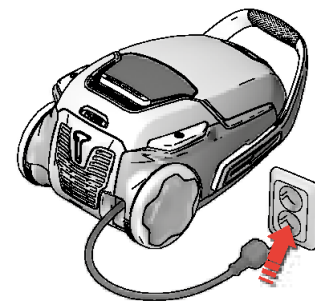

6. Dra ut strömsladden och anslut den i ett eluttag.

6. Vedä sähköjohto esiin ja kytke pistorasiaan.

Starta/stoppa dammsugaren och justera sugeffekten / Pölynimurin käynnistäminen ja imutehon säätäminen

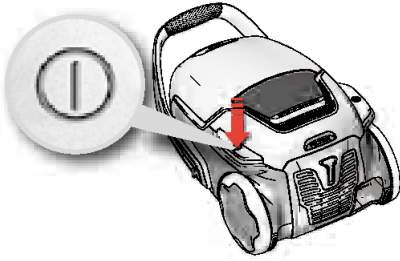

7. Starta/stoppa dammsugaren genom att trycka på på/av-knappen.

7. Käynnistä/sammuta pölynimuri painamalla ON/OFF-painiketta.

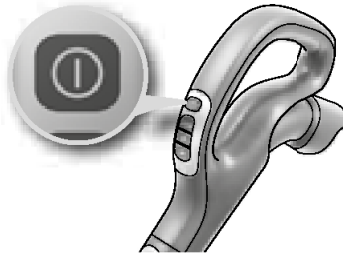

8. Modeller med fjärrkontroll kan även styras med hjälp av på/av-knappen på handtaget.*

8. Malleja, joissa on kaukosäädin, voidaan käyttää myös kahvan ON/OFF-painikkeella.*

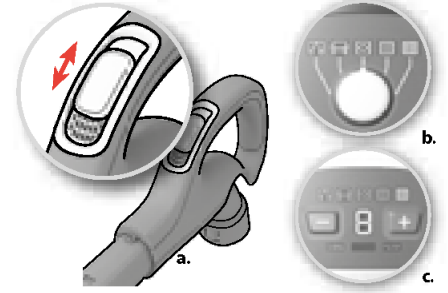

9. Justera sugkraften. Modeller med manuell reglering:
a) Använd sugkontrollen på handtaget för att snabbt reducera luftflödet. b) Använd ratten på dammsugaren för att justera sugkraften. c) Använd + eller -knappen på dammsugaren för att justera sugkraften.*

9. Säädä imuteho. Manuaalisesti säädettävät mallit:
a) Vähennä ilmavirtaa nopeasti kädensijan ilmaventtiiliä avaamalla. b) Säädä imutehoa pölynimurin vääntimellä. c) Säädä imutehoa pölynimurin + tai -painikkeella.*

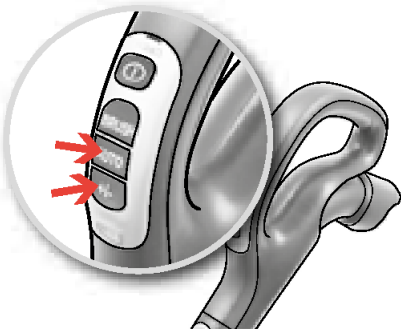

10. Justera sugeffekten. Modeller med fjärrkontroll. Dammsugaren startar i autofunktionsläge (Automatisk effektregering). Om du vill justera effekten manuellt trycker du på "-"-knappen (minimal) eller på "+"-knappen (maximal). Om du vill återgå till autofunktionsläge trycker du på AUTO-knappen.*

10. Säädä imuteho. Mallit, joissa on kaukosäädin. Pölynimuri käynnistyy automaattitoiminnossa (Automaattinen tehonsäätö). Säädä manuaalisesti valitsemalla miinuspainike (-) (minimi) tai pluspainike (+) (maksimi). Siirry takaisin automaattitoimintoon painamalla AUTO-painiketta.*

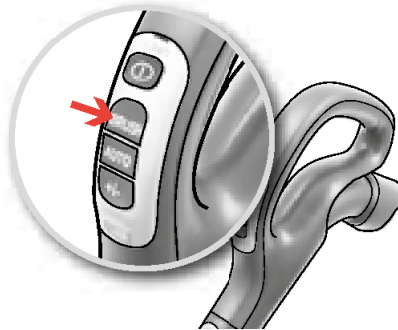

11. Modeller med fjärrkontroll och Aeropro-motormunstycke. Du sätter på och stänger av motormunstycket genom att trycka på knappen BRUSH på handtaget.*

11. Mallit, joissa on kaukosäädin ja Aeropro-moottoroitu suutin. Käynnistä ja sammuta moottoroitu suutin painamalla kahvan BRUSH-painiketta.*

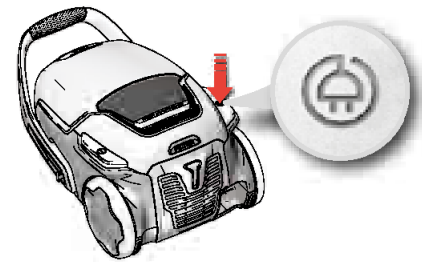

12. När du är klar med dammsugningen trycker du på knappen för sladdvindan så rullas sladden in.

12. Imuroinnin jälkeen kelaa johto sisään painamalla KELLAUS-painiketta.

eng
frade
nedsve
suodan
noresp
porita
greest
lith



Modeller med manuell sugkraftsreglering – följ bilden på dammsugaren för optimal prestanda.



Modeller med AUTO-funktion justerar automatiskt sugkraften för att ge optimal rengöringsprestanda och komfort på alla ytor. För manuell reglering, följ bilden för optimal prestanda.



Mallit manuaalisella tehonsäädöllä – noudata pölynimurin ohjekuvia optimaalisen suorituskyvyn saavuttamiseksi.

AUTO-toiminnolla varustetut mallit säätävät imutehon automaattisesti optimaalisen suorituskyvyn ja käyttömukavuuden saavuttamiseksi kaikilla imurointipinnoilla. Noudata manuaalisessa säädössä ohjekuvia optimaalisen suorituskyvyn saavuttamiseksi.

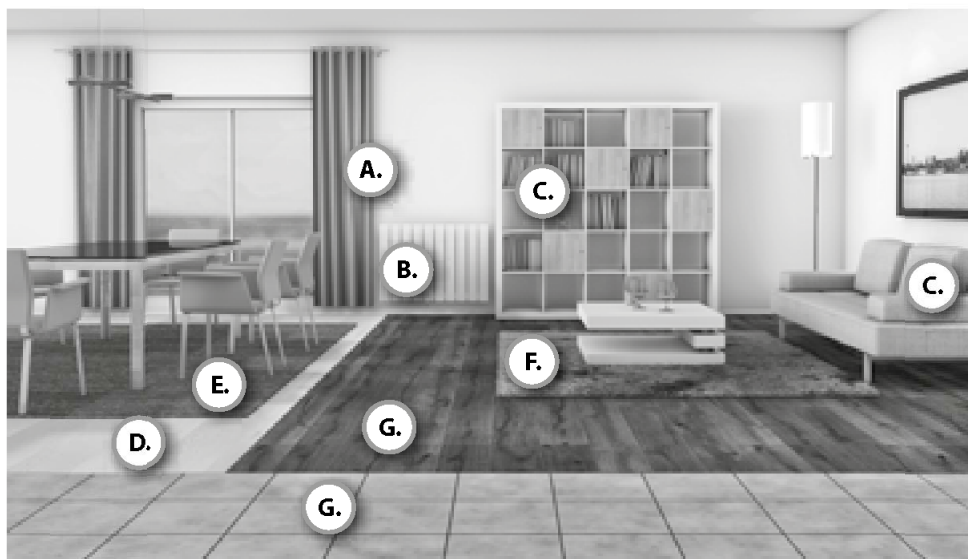

A. Effektiinställning 1 2
Tehoasetus

B. Effektiinställning 1 2
Tehoasetus

C. Effektiinställning 1 2
Tehoasetus

D. Golv utan springor som linoleum och parkett
Golv utan springor som linoleum och parkett

Effektiinställning 3 4 5
Tehoasetus

Borstar nedåt.
Harjakset alhaalla.

Borstvals på eller av efter önskemål.

Pyörivä harja käytössä tai pois käytöstä tarpeen mukaan.

E. Effektiinställning 3 4 5
Tehoasetus

Borstar uppåt.
Harjakset ylhäällä.

Motormunstycket ger bäst dammupptagning och djuprengöring av mattor. Den roterande borstvalsen gör att mattan borstas. Håll inte motormunstycket stilla när borstvalsen är på.

Mootoritoitu suutin kerää pölyn parhaiten ja syväpuhdistaa matot pyörivällä harjalla, joka tampaa mattoa. Älä jätä moottorisuutinta paikoilleen kun pyörivä harja on päällä.

F. Effektiinställning 3 4 5
Tehoasetus

Borstar uppåt.
Harjakset ylhäällä.

Obs! På skinnfällar, mattor med långa mattfransar eller en luddhöjd på mer än 15 mm ska motormunstycket ha borstvalsen avstängd. Stäng av borstvalsen genom att trycka på knappen BRUSH.

Huomio! Taljoja ja mattoja joiden hapsut tai nukka on yli 15 mm pitkä ei saa imuroida kun moottorisuutimen pyörivä harja on päällä. Poista pyörivä harja käytöstä painamalla BRUSH-painiketta.

Parkeringslägen / Säilytysasennot

1. Ett praktiskt parkeringsläge (och samtidigt en ryggbesparande egenskap) när du gör paus i städningen.
1. Kätevä putken ja suulakkeen väliaikainen säilytyspaikka (joka säästää selkääsi) kun pidät taukoa siivouksen aikana.

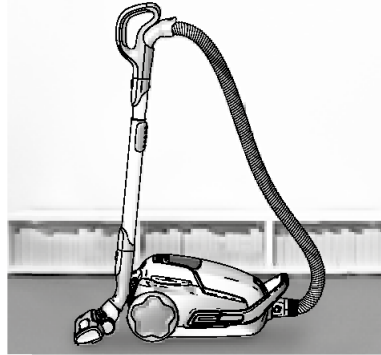

2. Parkeringsläge som gör det enkelt att bära och förvara dammsugaren.
2. Putken ja suulakkeen säilytyspaikka joka helpottaa imurin kantamista ja säilyttämistä.

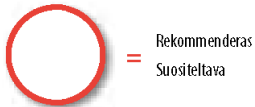

G. Klänkers, kakel och hårda golv med springor
Koville laatta- ja parkettialueille, joissa on rakoja



Borstar nedåt.
Harjakset alhaalla.



Borstvals på eller av efter önskemål.



Pyörivä harja käytössä tai pois käytöstä tarpeen mukaan

Luftventil
Ilmaventtiili

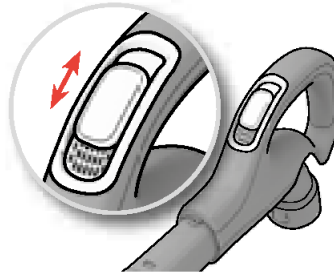

På manuellt styrda modeller kan luftventilen hjälpa till att snabbt minska sugkraften.

Manuaalisesti säädettävissä malleissa imutehoa voi alentaa nopeasti ilmaventtiiliä avaamalla.

Aeropro 3in1-munstycke
Aeropro 3in1-suutin

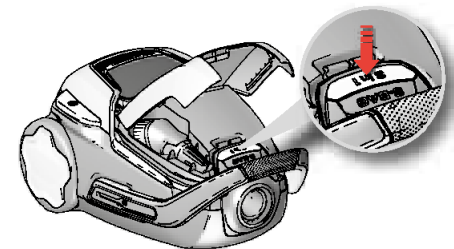

Öppna behållaren genom att trycka på 3in1-knappen. När du är klar med tillbehöret placerar du det på dess rätta plats igen.

Avaa lokero painamalla 3in1-painiketta. Pane lisävaruste käytön jälkeen takaisin paikoilleen.

eng
fra

de
ned

sve
suo

dan
nor

esp
por

ita
gre

est
lith



1. Modeller med digital display: Byt dammsugarpåsen när s-bag®-indikatorn lyser.*

1. Mallit, joissa on digitaalinen näyttö: Vaihda pölypussi, kun s-bag®-merkkivalo palaa.*

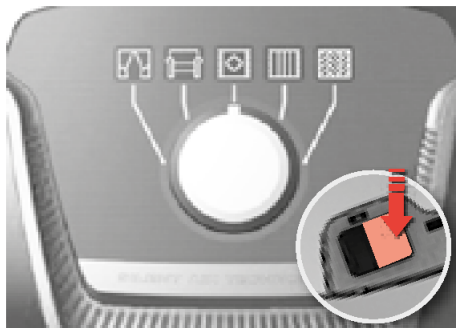

2. Modeller med mekanisk indikator: Dammpåsen s-bag® ska bytas senast när indikatorfönstret är helt rött. Läs av med munstycket upplyft från underlaget.*

2. Mallit, joissa on mekaaninen ilmaisin: Vaihda s-bag®-pölypussi viimeistään silloin, kun ilmaisinikkuna on kokonaan punainen. Älä pidä suulaketta lattiasa, kun luet ilmaisinta.*

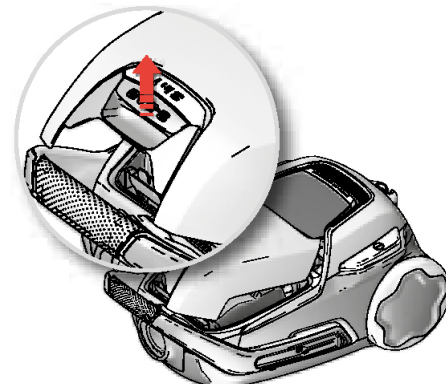

3. Öppna luckan till dammbehållaren genom att dra i S-BAG-knappen.

3. Avaa pölypussikotelon kansi vetämällä S-BAG-painikkeesta.

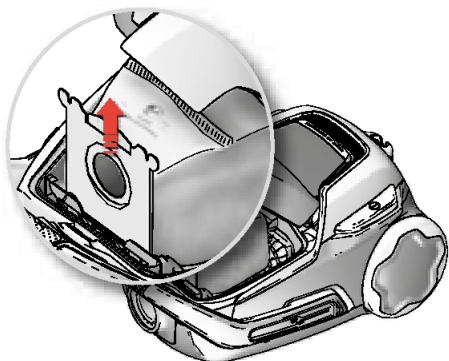

4. Lyft ur hållaren för s-bag®.

4. Nosta pois pidike, jossa s-bag®-pölypussi on.

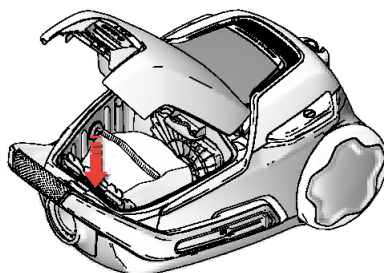

5. Sätt i en ny s-bag®-påse genom att trycka ned kartongskivan rakt ned i spåren. Stäng luckan. Om s-bag®-påsen inte är rätt isatt, eller om den saknas, så går det inte att stänga locket.

5. Pane uusi s-bag®-pölypussi paikoilleen työntämällä pahvia suoraan alas sille tarkoitettuun uriin. Sulje kansi. Jos s-bag®-pölypussia ei panna oikein paikoilleen tai pölypussia ei ole, kantta ei voi sulkea.

Obs! Byt alltid s-bag® när indikatorn lyser, även om påsen inte är full. (Den kan vara blockerad.) Byt också när du har använt mattrengöringspulver. Använd en Ultra Long Performance-påse för bästa möjliga prestanda. Den har utvecklats särskilt för UltraOne. Eftersom dammsugaren kan användas med s-bag® kan även andra syntetiska s-bag®-påsar användas. Använd inte dammsugarpåsar av papper i din UltraOne!

www.s-bag.com



Huom: vaihda s-bag-pölypussi aina, kun ilmaisimessa palaa valo, vaikka pussi ei olisikaan täynnä (se voi olla tukossa) ja käytettyäsi matonpuhdistusjauhetta. Saat parhaan tuloksen käyttämällä s-bag Ultra Long Performance -pölypussia, sillä se on suunniteltu erityisesti UltraOne-imurin rakenteelle. Pölynimurissa voidaan käyttää myös muita synteettisiä s-bag-pölypusseja. Paperisia pölypusseja ei saa käyttää UltraOne-imurissa!

www.s-bag.com





1. Modeller med FILTER-indikator (modeller med +/-display och fjärrkontroll). Byt/rengör* filtret när filterindikatorn lyser. *endast tvättbart filter

1. Mallit FILTER-merkkivalolla (mallit +/-näytöllä ja kaukosäätimellä). Vaihda/puhdista* suodatin, kun suodatinmerkkivalo syttyy. *vain pestävä suodatin

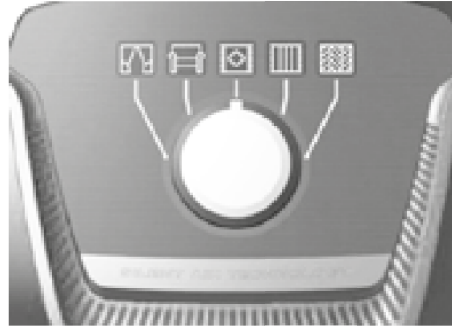

2. Modeller utan FILTER-indikator (modell med ratt). Byt/rengör* filtret vid vart femte byte av dammpåse, s-bag. *endast tvättbart filter

2. Mallit, joissa ei ole FILTER-merkkivaloa (vääntimellä varustettu malli). Vaihda/puhdista* suodatin joka 5. pölypussin (s-bag) vaihtokerralla. *vain pestävä suodatin

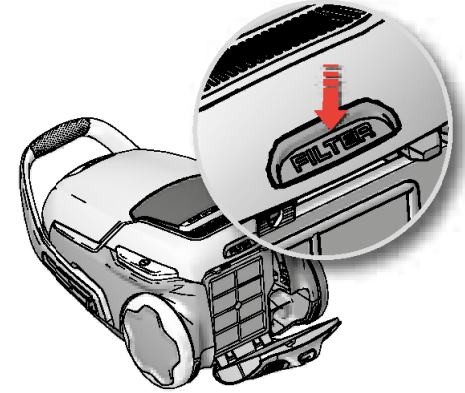

3. Öppna filterlocket genom att trycka på FILTER-knappen på baksidan av dammsugaren. Använd Electrolux originalfilter; EFS 1W / EFH 12W.

3. Avaa suodattimen kansi painamalla pölynimurin takaosassa olevaa FILTER-painiketta. Käytä alkuperäisiä Electrolux-suodattimia: EFS 1W / EFH 12W.

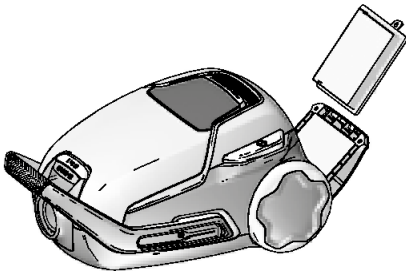

4. Lyft ut filtret och kontrollera färgen på ramen för att avgöra vilken typ det är. Grön färg: Måste ersättas med ett nytt filter. Blå färg: Ersätt med ett nytt filter eller rengör det, se 5 (tvättbart filter).

4. Nosta suodatin pois ja tarkista kehiksen väri tyyppin määrittämiseksi. Vihreä väri: tilalle on vaihdettava uusi suodatin. Sininen väri: tilalle on vaihdettava uusi suodatin tai se on puhdistettava, katso 5 (pestävä suodatin).

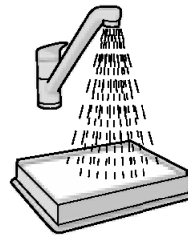

5. Rengöring av det tvättbara utblåsfiltret Skölj filtrets insida (den smutsiga sidan) i ljummet kranvatten. Slå på filterramen för att skaka av vattnet. Upprepa proceduren fyra gånger.

5. Pestävän poistoilman suodattimen puhdistus Huuhtelee sisäpuoli (likaisempi puoli) juoksevassa kädenlämpöisessä vedessä. Poista ylimääräinen vesi napauttamalla suodattimen kehystä. Toista vaiheet neljä kertaa.

Obs! Använd inte rengöringsmedel och undvik att vidröra filterytan. Låt filtren bli helt torra (minst 24 timmar i rumstemperatur) innan du sätter tillbaka dem! Du bör även byta det tvättbara filtret minst en gång om året, eller när du ser att det är mycket smutsigt eller skadat.

Huomautus: Älä käytä puhdistusaineita äläkä kosketa suodatinpintaa. Anna suodattimen kuivua kokonaan (noin 24 tuntia huonelämpötilassa), ennen kuin panet sen takaisin paikoilleen! Suosittelemme vaihtamaan pestävän suodattimen viimeistään kerran vuodessa tai kun se on erittäin likainen tai vähäisestikin vaurioitunut.

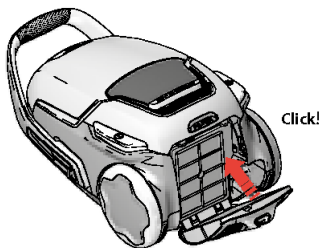

6. När filtret har bytts ut kan filterlocket tryckas tillbaka tills filtret klickar på plats.

6. Kun suodatin on vaihdettu, suodattimen kansi voidaan painaa takaisin, kunnes se napsahtaa paikoilleen.

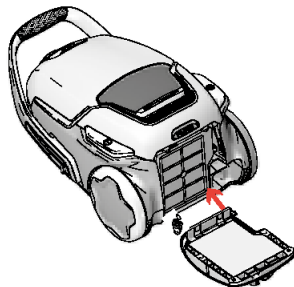

7. Om filterlocket lossnar kan det sättas tillbaka genom att placera gängjärnsdelen längst ner och trycka tillbaka filterlocket tills det klickar på plats.

7. Jos suodattimen kansi löystyy, kiinnitä se takaisin paikoilleen asettamalla sarana alaosaan ja painamalla suodattimen kantta, kunnes se napsahtaa paikoilleen.

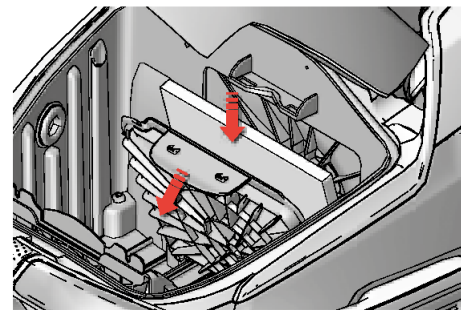

8. Byt ut motorfiltret när det är smutsigt eller efter var femte s-bag®-påse. Tryck filterhållaren nedåt och dra sedan ut den. Byt ut filtret och stäng luckan.

8. Vaihda moottorin suodatin, kun se on likainen, tai joka viidennellä s-bag®-pölypussin vaihtokerralla. Käännä suodattimen pidike alas ja vedä suodatin ulos. Vaihda suodatin uuteen ja sulje kansi.

Rengöra AeroPro-munstyckena / AeroPro-suulakkeiden puhdistaminen

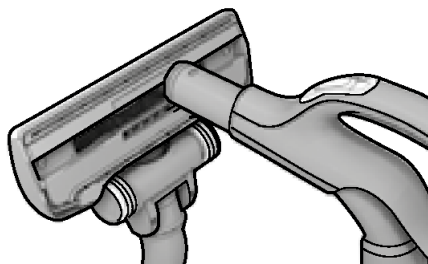

1. Ta bort munstycket från röret. Använd slanghandtaget för att rengöra munstycket.

1. Irrota suutin putkesta. Puhdistus sujuu parhaiten letkun kahvalla.

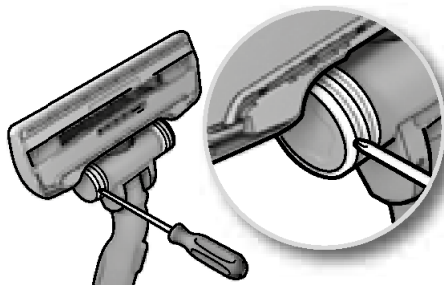

2. Om hjulen har fastnat kan du rengöra dem. Ta bort hjulkåpan med hjälp av en liten skruvmejsel.

2. Jos pyörät ovat jumissa, puhdista ne irrottamalla pyöäsuojus pienellä ruuvimeisselillä.

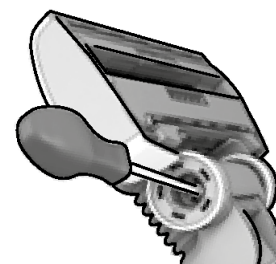

3. Skruva loss hjulen och rengör alla delar. Sätt tillbaka allt i omvänd ordning.

3. Irrota pyöriäkseli ja puhdista kaikki osat. Pane osat takaisin paikoilleen käänteisessä järjestyksessä.

Rengöring av AeroPro-motormunstycket / AeroPro-moottoroidun suuttimen puhdistaminen

⚠ Ta bort munstycket innan du rengör det. ⚠ Irrota suutin aina imurista ennen suuttimen puhdistamista.

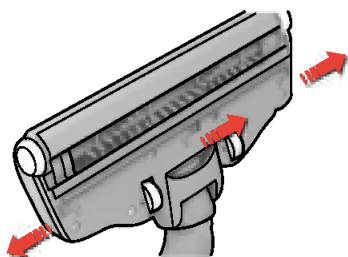

1. Öppna borstvalsens lock genom att trycka på spärrarna. Det här gör att du kan rengöra de främre hjulen.

1. Avaa pyörivän harjan kansi vetämällä salvoista. Etupyörät vapautuvat puhdistusta varten.

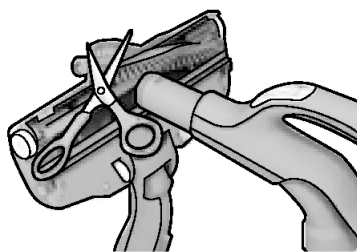

2. Dra ut borstvalsens och ta bort trådar som fastnat genom att klippa av dem med en sax. Använd slanghandtaget för att rengöra munstycket. Sätt tillbaka allt i omvänd ordning.

2. Vedä pyörivä harja irti ja poista sotkeutuneet langat leikkaamalla ne pois saksilla. Puhdistus sujuu parhaiten letkun kahvalla. Pane osat takaisin paikoilleen käänteisessä järjestyksessä.

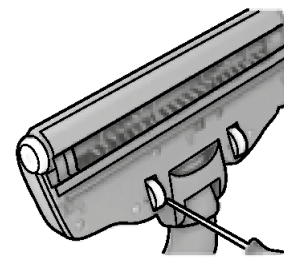

3. Om hjulen fastnar tar du försiktigt bort dem med en liten skruvmejsel och rengör hjulen.

3. Jos pyörät juuttuvat kiinni, irrota ne varoen pienellä ruuvimeisselillä ja puhdista pyörät.

eng
frade
nedsve
suodan
noresp
porita
greest
lith

Rengöring av Turbo-munstycke / Turbosuulakkeen puhdistus

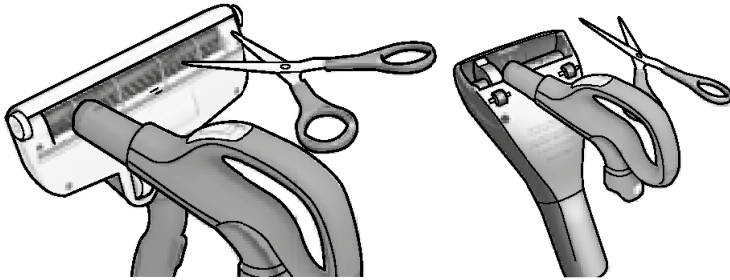

- 1. Rengöring av Turbo-munstycke.** (bara på vissa modeller) Ta bort munstycket från dammsugaren och avlägsna trådar och liknandesom fastnat genom att klippa av dem med en sax. Använd slanghandtaget för att rengöra munstycket.*
- 1. Turbosuulakkeen puhdistus** (vain tietyt mallit) Irrota suulake imurin putkesta ja poista harjan ympärille kiertyneet langat ja muut roskat leikkaamalla ne pois saksilla. Puhdistus sujuu parhaiten imuroidamalla letkun kahvalla.*

Byta batteri i fjärrkontrollen / Kaukosäätimen pariston vaihtaminen

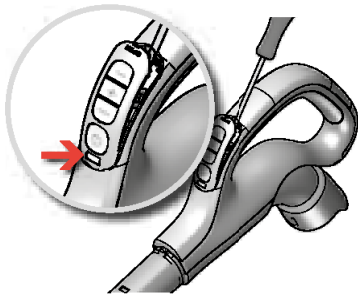

- 1. Modeller med fjärrkontroll:** Byt batteri när lampindikatorn på handtaget lyser rött eller inte svarar när du trycker på en knapp.
- 1. Kaukosäädöllä varustetut mallit:** Vaihda paristo, kun kädensijan syttyy punainen merkkivalo tai jos laite ei vastaa painikkeita painaessa.

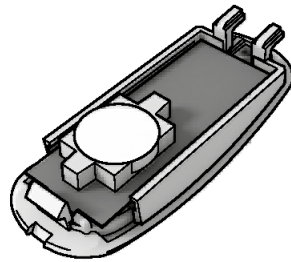

- 2. Använd bara batterier av typen LITHIUM CR1632.** Batterierna måste tas bort från fjärrkontrollen innan det kasseras och de måste avyttras enligt gällande regler om återvinning.
- 2. Käytä vain seuraavanlaisia paristoja: LITHIUM CR1632.** Paristot täytyy poistaa laitteesta ennen kuin se viedään kierrätykseen ja hävitetään turvallisesti.



- ⚠** Fjärrkontrollshandtaget med motoriserat munstyckssystem HAR INGA batterier eller lampindikator. Försök INTE öppna det motoriserade handtaget.
- ⚠** Moottoroidulla suulakkeella varustetussa kaukosäätöisessä ohjaukahvassa EI OLE paristoja tai merkkivaloa. ÄLÄ yritä avata moottoroitua kahvaa.

Dammsugaren startar inte

- Kontrollera att sladden är ansluten till eluttaget.
- Kontrollera att stickpropp och sladd är oskadade.
- Kontrollera husets elsäkringar.
- Kontrollera om batteriindikatorlampan tänds (endast vissa modeller).

Indikatorlampan för s-bag®-påsen lyser (endast vissa modeller)

- Kontrollera om s-bag®-påsen är full eller igensatt.
- Om du redan har bytt s-bag®-påsen byter du ut motorfiltret.

Filterindikatorlampan lyser (endast vissa modeller)

- Byt ut utblåsfiltret.

Dammsugaren stannar

Dammsugaren är för varm: koppla från dammsugaren från eluttaget. Kontrollera om munstycket, röret eller slangen är igensatt. Låt dammsugaren svalna i 30 minuter innan du ansluter den till eluttaget igen. Om dammsugaren fortfarande inte fungerar bör du kontakta ett auktoriserat Electrolux-servicecenter.

Rengör slangen

Rengör slangen genom att klämma på den. Var dock försiktig om det finns risk för att glas eller nålar har fastnat i slangen.

Obs! Skador uppkomna vid rengöring av slangar täcks ej av dammsugarens serviceåtagande.

Vatten har kommit in i dammsugaren

Motorn måste bytas ut på ett auktoriserat Electrolux-servicecenter.

Motorskador som orsakats av vatteninträngning täcks inte av dammsugarens garanti.

Om det uppstår andra problem kontaktar du ett auktoriserat Electrolux-servicecenter.

Pölynimuri ei käynnisty

- Tarkista, että johto on kiinnitettynä virtalähteeseen.
- Tarkista, että pistoke ja johto eivät ole vahingoittuneet.
- Tarkista sulakkeet.
- Tarkista, toimiiko pariston merkkivalo (ei koske kaikkia malleja).

S-bag®-merkkivalo palaa (ei koske kaikkia malleja)

- Tarkista, onko s-bag®-pölypussi täynnä tai tukossa.
- Jos olet jo vaihtanut s-bag®-pölypussin, vaihda moottorin suodatin.

Suodattimen merkkivalo palaa (ei koske kaikkia malleja)

- Puhdista/vaihda poistoilman suodatin.

Pölynimuri sammuu

Pölynimuri voi olla ylikuumentunut: irrota virtajohto pistorasiasta ja tarkista, onko suulake putki tai letku tukossa. Anna pölynimurin jäähtyä 30 minuuttia, ennen kuin kytket virtajohdon pistorasiaan. Mikäli pölynimuri ei vielääkään toimi, ota yhteyttä valtuutettuun Electrolux-huoltoliikkeeseen.

Letkun avaaminen

Avaa letku "puristelemalla" sitä. Ole kuitenkin varovainen, mikäli tukoksen on aiheuttanut letkuun joutunut lasinpalanen tai neula.

Huomautus: takuu ei korvaa letkulle puhdistuksen aikana aiheutuneita vahinkoja.

Pölynimuriin on joutunut vettä

Moottori on vaihdettava valtuutetussa Electrolux-huoltoliikkeessä.

Takuu ei korvaa vahinkoja, jotka aiheutuvat veden joutumisesta moottoriin.

Ota muiden ongelmien kohdalla yhteyttä valtuutettuun Electrolux-huoltoliikkeeseen.

eng
frade
nedsve
suodan
noresp
porita
greest
lith

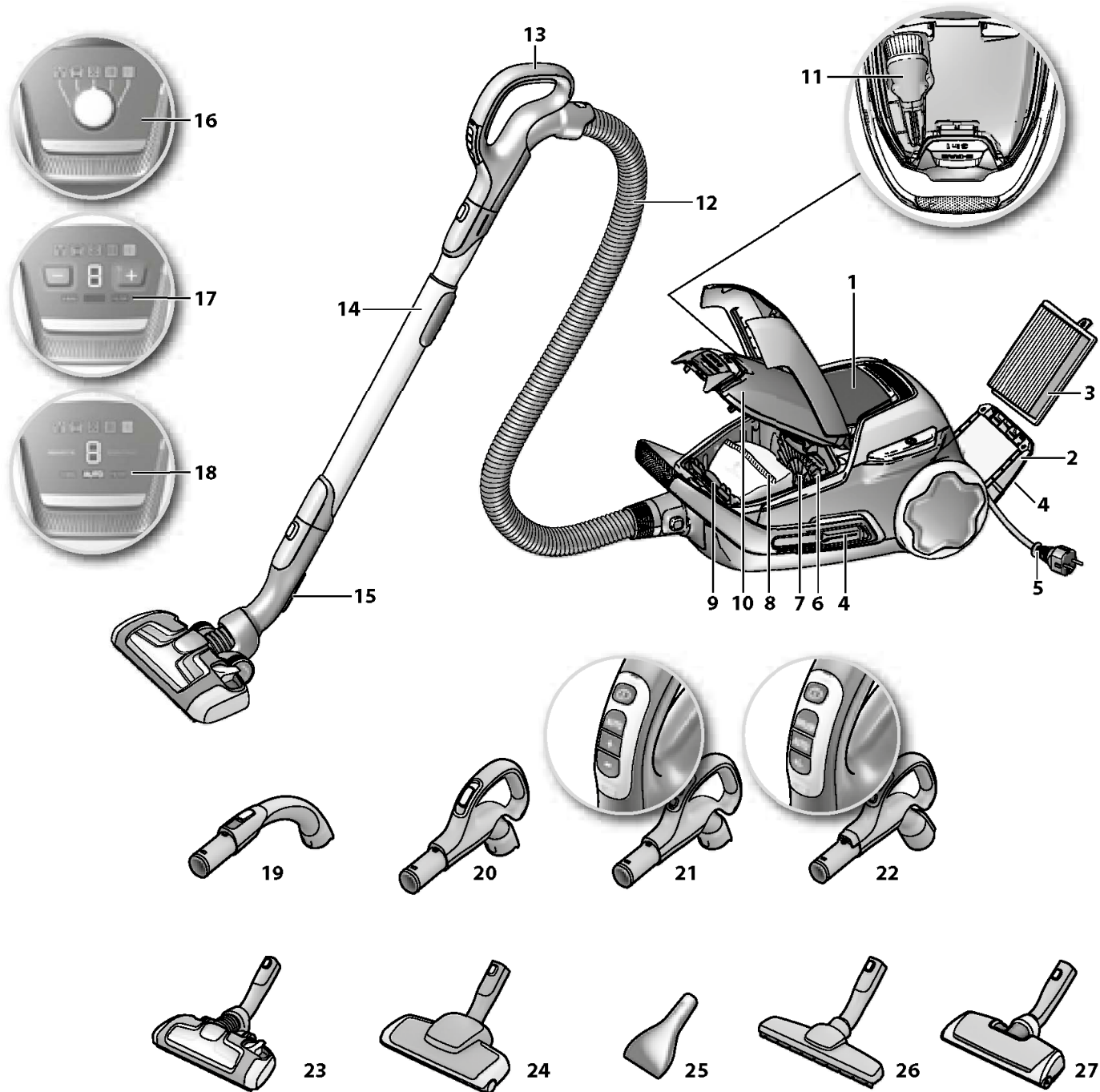

Dansk

Inden start

- Pak din UltraOne-model og AeroPro-systemet ud, og kontrollér, at alt tilbehør medfølger.*
- Læs brugervejledningen.
- Vær specielt opmærksom på kapitlet om sikkerhedsanvisningerne.

Nyd din Electrolux UltraOne!

Indholdsfortegnelse:

Sikkerhedsanvisninger	10
Forbrugerinformation og politik om bæredygtighed	10
Sådan bruges støvsugeren	56-57
Tip til, hvordan du opnår de bedste resultater	58-59
Udskiftning af støvsugerposen	60
Udskiftning af filtre	61-62
Rengøring af AeroPro-mundstykket og udskiftning af batteriet i håndtaget med fjernbetjening.....	63-64
Fejlfinding	65

Beskrivelse af UltraOne

- 1 Display (se bestemte versioner i nedenstående)
- 2 Udsugningsfilterlåg
- 3 Udsugningsfilter
- 4 Parkeringsfunktioner (begge sider)
- 5 Strømledning
- 6 Motorfilter
- 7 Motorfilterholder
- 8 S-bag*
- 9 S-bag*-holder
- 10 Låg til støvsugerposerom
- 11 AeroPro 3in1-mundstykke
- 12 AeroPro-slange
- 13 AeroPro-håndtag (se bestemte versioner senere)
- 14 AeroPro-teleskoprør
- 15 Opbevaringsklemme
- 16 Display med manuel betjening (drejeknap)*
- 17 Display med manuel betjening (+/- knapper)*
- 18 Display med fjernbetjening*
- 19 AeroPro Classic-håndtag*
- 20 AeroPro Ergo-håndtag*
- 21 AeroPro-håndtag med fjernbetjening*
- 22 AeroPro-håndtag med fjernbetjening af mundstykke med motor*
- 23 AeroPro Extreme-mundstykke*
- 24 AeroPro Turbo Brush-mundstykke*
- 25 AeroPro Mini Turbo-mundstykke*
- 26 AeroPro Parketto-mundstykke*
- 27 AeroPro motoriseret mundstykke*

*Tilbehør kan variere fra model til model.

Norsk

Før du starter

- Pakk ut UltraOne-modellen og AeroPro-systemet, og kontroller at alt tilbehør er inkludert.*
- Les bruksanvisningen.
- Legg særlig merke til kapitlet med sikkerhetsråd.

Lykke til med Electrolux UltraOne!

Innhold:

Sikkerhetsråd	11
Forbrukerinformasjon og miljøretningslinjer	11
Slik bruker du støvsugeren	56-57
Tips om hvordan du får best resultat ved rengjøring	58-59
Bytte støvsugerposen	60
Bytte filtre	61-62
Rengjøre AeroPro-munnstykket og bytte batteriet i håndtaket med fjernkontroll.	63-64
Feilsøking	65

Beskrivelse av UltraOne:

- 1 Display (se versjonene dette gjelder, nedenfor)
- 2 Utløpsfilterlokk
- 3 Utløpsfilter
- 4 Parkeringsspor (begge sider)
- 5 Strømledning
- 6 Motorfilter
- 7 Motorfilterholder
- 8 S-bag* (støvpose)
- 9 S-bag*-holder
- 10 Deksel for støvposerom
- 11 AeroPro 3in1-munnstykke
- 12 AeroPro-slange
- 13 AeroPro-håndtak (se de versjonene dette gjelder, senere)
- 14 AeroPro-teleskoprør
- 15 Parkeringsklips
- 16 Display med manuell kontroll (vribrøyer)*
- 17 Display med manuell kontroll ((+)/(·)-knapper)*
- 18 Display med fjernkontroll*
- 19 AeroPro Classic-håndtak*
- 20 AeroPro Ergo-håndtak*
- 21 AeroPro-håndtak med fjernkontroll*
- 22 AeroPro-håndtak med fjernkontroll for motorisert munnstykke*
- 23 AeroPro Extreme-munnstykke*
- 24 AeroPro Turbo Brush-munnstykke*
- 25 AeroPro Mini Turbo-munnstykke*
- 26 AeroPro Parketto-munnstykke*
- 27 AeroPro motordrevet munnstykke*

*Tilbehør kan variere fra modell til modell.

eng
frade
nedsve
suodan
noresp
porita
greest
lith

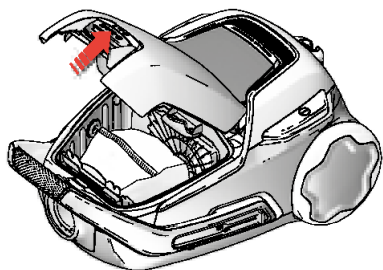

1. Åbn støvrummets dæksel ved at trække i S-BAG-knappen. **Kontroller, at s-bag® posen er anbragt korrekt.**

1. Åpne støvbeholderen ved å trekke i S-BAG-knappen. **Kontroller at s-bag® sitter på plass.**

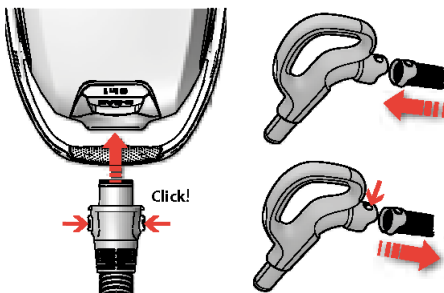

2. **Sæt slangen i støvsuger** (tryk på låseknappen, og træk slangen ud for at fjerne den).
Sæt slangen i slangehåndtaget, så den klikker på plads (tryk på låsen for at udløse slangen).

2. **Sett slangen i støvsuger** (for å ta den av, trykk på låseknappene og trekk ut slangen).
Sett slangen inn i slangehåndtaket til klemmene kommer på plass (trykk på klemmene for å løsne slangen).

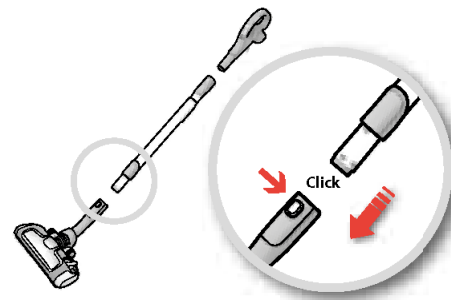

3. **Monter teleskoprøret til gulvmundstykket** (tryk på låseknappen, og træk mundstykket ud for at fjerne det).

3. **Fest teleskoprøret til gulvmunnstykket** (for å ta det av, trykk på låseknappen og trekk av munnstykket).

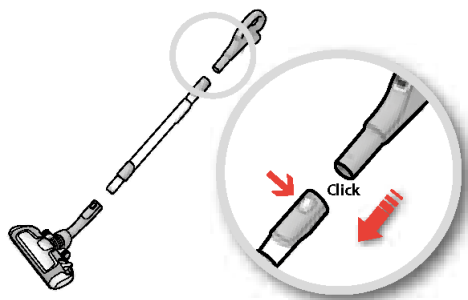

4. **Monter teleskoprøret til slangens håndtag** (tryk på låseknappen, og træk slangehåndtaget ud for at fjerne det).

4. **Fest teleskoprøret til slangehåndtaket** (for å fjerne det, trykk på låseknappen og trekk ut slangehåndtaket).

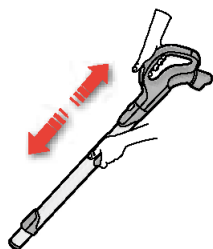

5. **Justér teleskoprøret** ved at holde låsen med den ene hånd og trække i håndtaget med den anden hånd.

5. **Juster teleskoprøret** ved å holde låsen med den ene hånden og trekk i håndtaket med den andre.

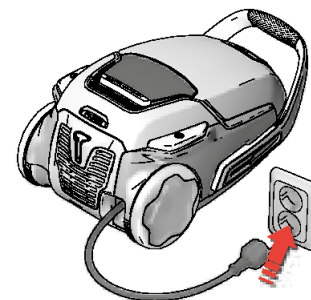

6. **Tag el-ledningen ud, og sæt den i en stikkontakt.**

6. **Trekk ut strømledningen, og sett støpselet i stikkontakten.**

Start/stop støvsugerens, og justér sugestyrken / Starte/stoppe støvsugerens og justere sugestyrken

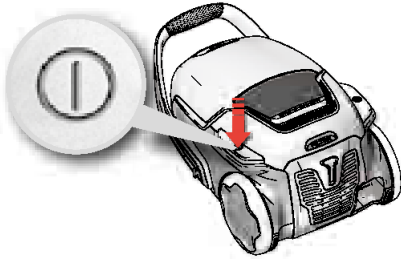

7. Start/stop støvsugerens ved at trykke på TÆND/SLUK-knappen.

7. Start/stopp støvsugerens ved å trykke på AV/PÅ-knappen.

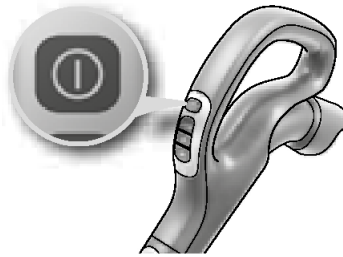

8. Modeller med fjernbetjening kan også betjenes med TÆND/SLUK-knappen på håndtaget.*

8. Hvis du har en modell med fjernkontroll, kan du også bruke AV/PÅ-knappen på håndtaket.*

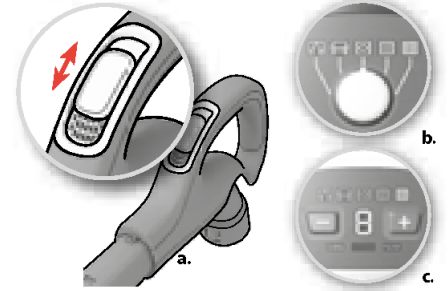

9. Juster sugestyrken. Modeller med manuel regulering:
a) Brug sugebetjeningen på grebet til at mindske luftstrømmen hurtigt. b) Brug drejeknappen på støvsugerens til at justere sugestyrken manuelt.
c) Brug knappen + eller - på støvsugerens til at justere sugestyrken.*

9. Justere sugeeffekten. Modeller med manuell regulering: a) Brug sugekontrollen på håndtaket for å redusere kraften. b) Bruk vibrytterne på støvsugerens for å justere sugeeffekten. c) Bruk (+)- eller (-)-knappen på støvsugerens for å justere sugeeffekten.*

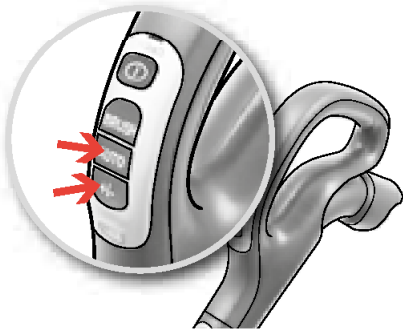

10. Justér sugestyrken. Modeller med fjernbetjening. Støvsugerens starter i autofunktion (Automatisk strømstyring). Tryk på knappen "–" (minimum) eller knappen "+" (maksimum) for manuel justering. Tryk på AUTO-knappen for at gå tilbage til autofunktion.*

10. Juster sugestyrken. Modeller med fjernkontroll. Støvsugerens starter med autofunksjonen (automatisk sugeregulering) på. Trykk på "–"-knappen (minimum) eller "+"-knappen (maksimalt) for å regulere den manuelt. Trykk på AUTO-knappen for å gå tilbake til autofunksjonen.*

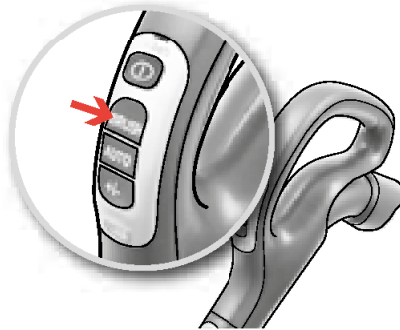

11. Modeller med fjernbetjening og Aeropromundstykke med motor. Tryk på BRUSH-knappen på håndtaget for at slå mundstykket med motor til og fra.*

11. Modeller med fjernkontroll og motorisert Aeropromunnstykke. Trykk på BRUSH-knappen på håndtaket for å slå på og av det motoriserte munnstykket.*

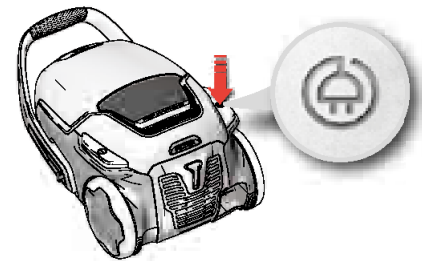

12. Efter støvsugning, tryk på SPOL-knappen for at rulle ledningen op.

12. Når du er ferdig å støvsuge, trekker du inn ledningen ved å trykke ned knappen for ledingsoppulling.

eng
frade
nedsve
suodan
noresp
porita
greest
lith



Modeller med manuel effektregulering

– følg tegninger på støvsugeren for optimal ydeevne.



Modeller med AUTO-funktion justerer automatisk sugestyrken

for at rengøre enhver type underlag optimalt og give den højeste mulige komfort. Følg tegningerne for optimal ydeevne ved manuel regulering.



Modeller med manuell sugeregulering

– følg bildene på støvsugeren for optimal ytelse.

Modeller med AUTO-funksjon justerer sugeeffekten automatisk

for å gi en optimal rengjøringsytelse og komfort på alle overflater. Følg bildene for optimal ytelse ved manuell regulering.

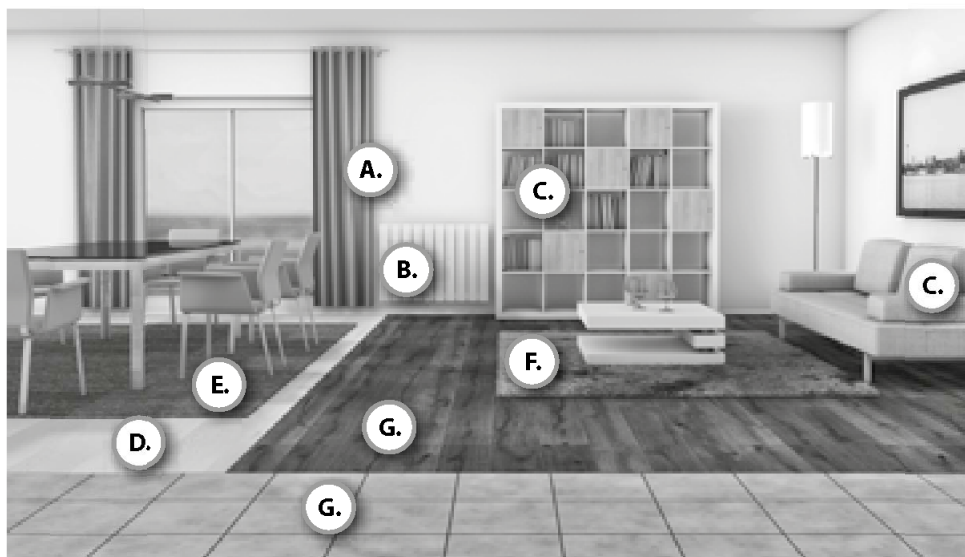

A. Styrkeindstilling 1 2
Styrkeinnstilling

B. Styrkeindstilling 1 2
Styrkeinnstilling

C. Styrkeindstilling 1 2
Styrkeinnstilling

D. Gulve uden sprækker, som linoleum og parket
Gulv uten fuger, som linoleum og parkett

Styrkeindstilling 3 4 5
Styrkeinnstilling

Børster ned.
Børster nede.

Rullebørste oppe eller nede, alt efter hvad der foretrækkes.
Børstevalsen på eller av etter eget ønske.

E. Styrkeindstilling 3 4 5
Styrkeinnstilling

Børster op.
Børster oppe.

Mundstykket med motor giver den bedste opsamling af støv og grundig rengøring af tæpper ved hjælp af den roterende rullebørste, som ryster tæppet. Lad ikke mundstykket med motor stå stille med rullebørsten nede.

Det motoriserede mundstykket fjerner støvet mest effektivt og rengjør tæpper grundigere ved at den roterende børstevalsen børster opp støvet fra tæppet. Ikke hold det motoriserede mundstykket i ro på tæppet når børstevalsen er på.

F. Styrkeindstilling 3 4 5
Styrkeinnstilling

Børster op.
Børster oppe.

Vigtigt: På skindtæpper, tæpper med lange frynser eller med luv på over 15 mm skal mundstykket med motor have rullebørsten slået op. Tryk på BRUSH-knappen for at slå rullebørsterne op.

Merk: Børstevalsen må være av på skinnfeller eller på tæpper med lange frynser eller en dybde på over 15 mm. Trykk på BRUSH-knappen for å slå av børstevalsen.

Opbevaringspositioner / Parkeringsstillinger

1. En praktisk opbevaringsposition (som samtidig skåner ryggen) ved pause under støvsugningen.
1. En praktiske parkeringsstilling (som samtidig sparer ryggen) for pauser under rengjøringen.

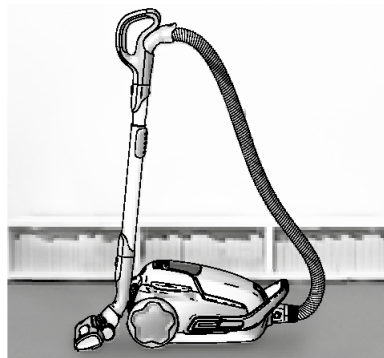

2. En opbevaringsposition, som gør støvsugeren nem at bære og oppbevare.
2. En parkeringsstilling som gjør det lett å bære støvsugeren og sette den til oppbevaring.

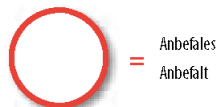

= Anbefales
= Anbefalt

G.

Fliser og hårde gulve med sprækker
Fliser og hårde gulv med fuger



Styrkeindstilling
Styrkeinnstilling



Børster ned.
Børster nede.



Rullebørste oppe eller nede, alt efter hvad der foretrækkes.
Børstevalsen på eller av etter eget ønske.



Falskluftventil
Luftventil

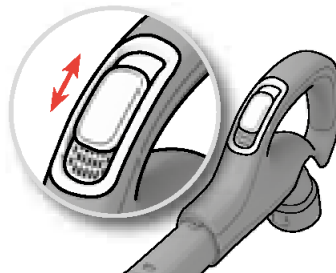

På manuelt betjente modeller kan luftventilen hjelpe med at redusere sugestyrken hurtigt.

For modeller som kontrolleres manuelt, kan luftventilen bidra til å redusere sugeeffekten raskt.

Aeropro 3in1-mundstykke
Aeropro 3in1-munnstykke

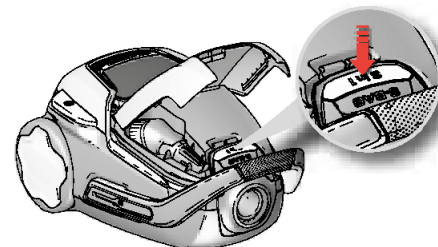

Trykk på 3in1-knappen for at åbne låget. Sæt tilbehøret tilbage på plads efter brug.

Trykk på 3in1-knappen for å åpne rommet. Sett tilbehøret tilbake på plass når du har brukt det.

eng
fra

de
ned

sve
suo

dan
nor

esp
por

ita
gre

est
lith



1. Modeller med digitalt display: Skift støvsugerposen, når indikatorlampen s-bag® lyser. *

1. Models med digitalt display: Bytt støvposen når s-bag®-indikatoren lyser. *

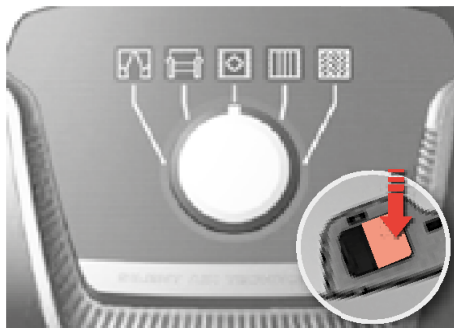

2. Modeller med mekanisk indikator: Støvsugerposen s-bag® skal senest udskiftes, når indikatoren er helt rød. Aflæses med mundstykket løftet. *

2. Modeller med mekanisk indikator: Støvposen, s-bag®, må skiftes ut senest når indikatorvinduets er helt rødt. Avleses med munnstykket løftet. *

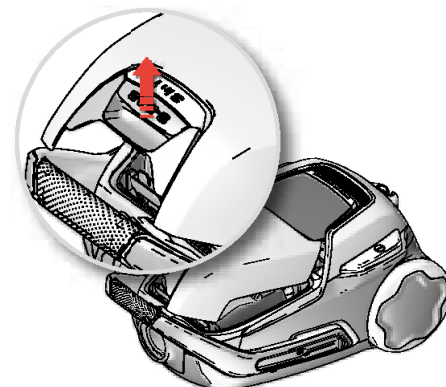

3. Åbn støvrummets dæksel ved at trække i S-BAG-knappen.

3. Åpne støvbeholderen ved å trekke i S-BAG-knappen.

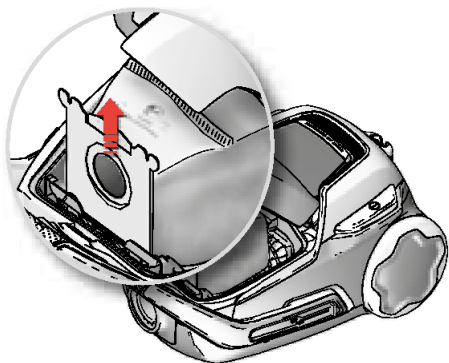

4. Tag s-bag®-holderen ud.

4. Løft ut s-bag®-holderen.

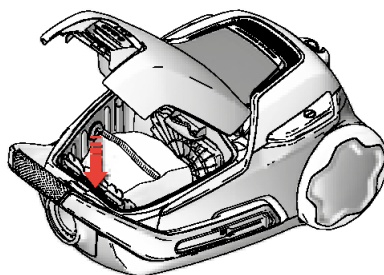

5. Indsæt en ny støvsugerpose (s-bag®) ved at trykket pappet lige ned langs skinnen. Luk låget. Hvis støvsugerposen (s-bag®) mangler eller ikke sidder korrekt, kan låget ikke lukke.

5. Sett inn en ny s-bag® ved å skyve pappstykket rett ned i sporene. Lukk dekselet. Hvis s-bag® ikke er satt riktig på plass eller mangler, lukkes ikke dekselet.

Bemærk: Udskift altid din s-bag®, når indikatorlampen lyser, også selvom posen endnu ikke er fyldt (den kan være blokeret), og efter anvendelse af rensespulver til tæpper. For den bedst mulige ydeevne skal s-bag® Ultra Long Performance anvendes, da denne pose er specielt udviklet til din UltraOne. Støvsugereren er s-bag®-kompatibel, og derfor kan alle andre syntetiske s-bags også anvendes. Du må ikke anvende støvsugerposer af papir i din UltraOne!

www.s-bag.com



Merk: Bytt alltid s-bag® når indikatorsignalet lyser selv om posen ikke er full (den kan være blokkert), og etter at du har brukt pulverbasert tepperrens. For best mulig ytelse bør du bruke Ultra Long Performance-posen, siden den er spesialutviklet for UltraOne. Siden støvsugereren er kompatibel med s-bag®, kan også andre typer syntetisk s-bag® brukes. Støvposer av papir skal ikke brukes i UltraOne!

www.s-bag.com





1. Modeller med FILTER-kontrollampe (modeller med +/- display og fjernbetjening). Udskift/rengør* filteret, når "filter"-kontrollampen lyser. **kun vaskbart filter*

1. Modeller med FILTER-indikator ((+)/(-) display og modeller med fjernkontrol). Erstatt/rengjør* filteret når „filter“-indikatoren lyser. **bare skyllbart filter*

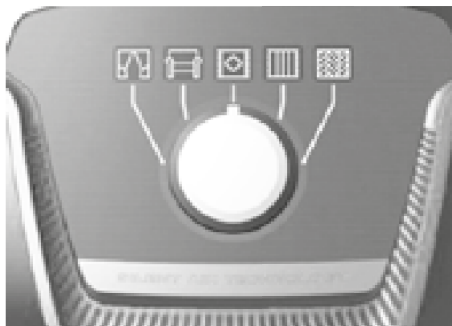

2. Modeller uden FILTER-kontrollampe (modeller med drejeknap). Udskift/rengør* filteret hver gang, du har udskiftet støvposen, s-bag, 5 gange. **kun vaskbart filter*

2. Modeller uden FILTER-indikator (modeller med vribryter) Erstatt/rengjør* filteret hver femte gang du bytter støvpose, s-bag. **bare skyllbart filter*

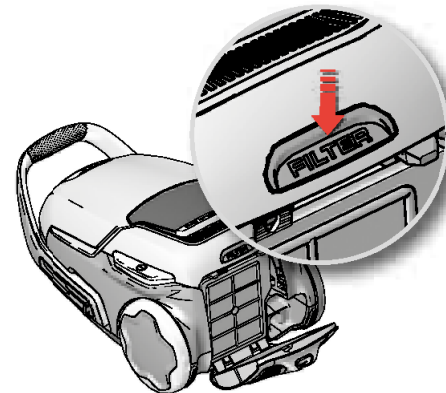

3. Åbn filterlåget ved at trykke på FILTER-knappen bag på selve støvsugeren. Brug originale Electrolux-filtre: EFS 1W / EFH 12W.

3. Åbn filterlokket ved å trykke på FILTER-knappen på baksiden av støvsugeren. Bruk originale filtre fra Electrolux: EFS 1W / EFH 12W.

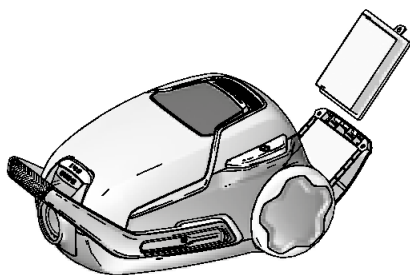

4. Tag filteret ud, og kontrollér rammens farve for at fastslå typen. Grøn farve: Skal udskiftes med et nyt filter. Blå farve: Udskift med et nyt filter eller rengør det, se 5 (vaskbart filter).

4. Løft ut filteret og kontroller fargen på rammen for å finne ut hvilken type det er. Grønn farge: må skiftes ut med et nytt filter. Blå farge: skift ut med et nytt filter eller rengjør det, se 5 skyllbart filter).

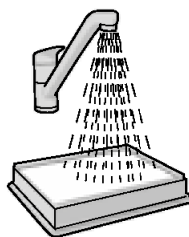

5. Rengøring af det vaskbare udsugningsfilter Skyl indersiden (den snavsede side) i lunkent vand fra hanen. Bank på filterrammen for at fjerne vandet. Gentag processen fire gange.

5. Rengjøre det skyllbare utlopsfilteret. Skyl innsiden (den skitne siden) under lunkent vann. Gi filterrammen et lett slag for å fjerne vannet. Gjenta prosessen fire ganger.

Bemærk! Brug ikke rengøringsmidler, og undgå at berøre filterets overflade. Lad filteret tørre helt (mindst 24 timer i stuetemperatur), før det monteres igen! Det anbefales at udskifte det vaskbare filter mindst én gang om året, eller hvis det er meget beskidt eller beskadiget.

Merk: Ikke bruk rengjøringsmiddel og ikke berør filteroverflaten. La filteret tørke helt (minst 24 timer i romtemperatur) før du setter det tilbake på plass! Vi anbefaler at du bytter det skyllbare filteret minst én gang i året eller når det er veldig skittent eller skadet.

 eng
fra

 de
ned

 sve
suo

 dan
nor

 esp
por

 ita
gre

 est
lith

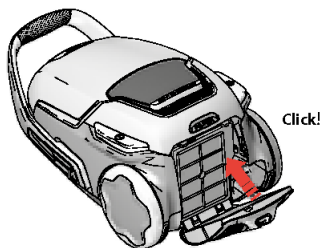

6. Når filteret er blevet udskiftet, kan filterlåget skubbes tilbage, indtil filterlåget klikker på plads.

6. Når filteret er byttet ut, kan filterdekselet skyves tilbake til det klikker på plass.

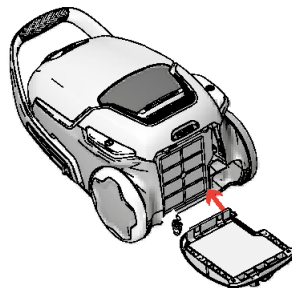

7. Hvis filterlåget bliver løst, skal du sætte det på plads ved at placere hængselsdelen nederst og skubbe filterlåget tilbage, indtil filterlåget klikker på plads.

7. Hvis filterdekselet løsner kan du sette det på plass igjen i hengseldelen nederst, og skyve filterdekselet tilbake til det klikker på plass.

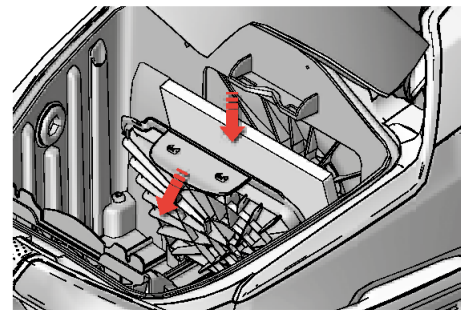

8. Udskift motorfilteret, når det er beskidt eller efter hver 5. støvsugerpose (s-bag®). Tryk filterholderen ned, og træk den ud. Udskift filteret, og luk låget.

8. Bytt motorfilteret når det er skittent eller etter hver femte s-bag®. Trykk filterholderen ned, og trekk den ut. Bytt filteret, og lukk lokket.

Rengøring af AeroPro mundstykker / Rengjøring av AeroPro-munnstykker

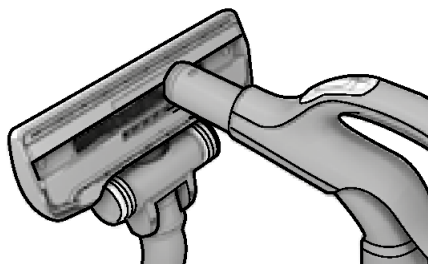

1. Afmonter mundstykket fra røret. Brug slangehåndtaget til at rengøre mundstykket.

1. Ta munnstykket av røret. Rengjør munnstykket med slangehåndtaget.

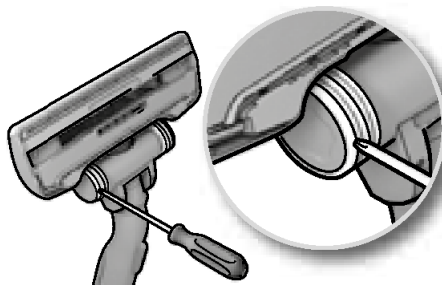

2. Hvis hjulene sidder fast, kan de rengøres ved at fjerne hjuldækslet med en lille skruetrækker.

2. Hvis hjulene ikke går rundt, rengjør du dem ved å fjerne hjuldekselet med en liten skrutrekker.

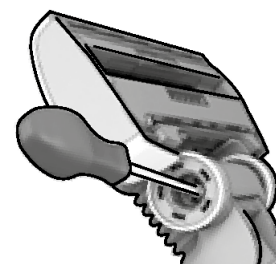

3. Skru hjulaksen af, og rengør alle dele. Saml delene i omvendt rækkefølge.

3. Skru av hjulaksen, og rengjør alle delene. Sett sammen delene igjen.

Rengøring af Aeropro-mundstykket med motor / Rengjøre det motoriserte Aeropro-munnstykket

⚠ Afmonter altid mundstykket før rengøring. ⚠ Koble alltid munnstykket fra støvsugeren før du rengjør det.

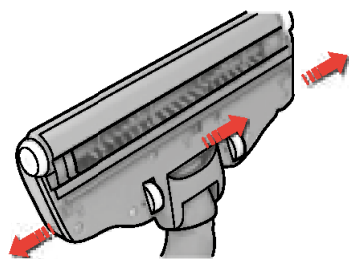

1. Åbn rullebørstens dæksel ved at trykke på låsene. Dette frigjør de forreste hjul, så de kan rengøres.

1. Åpne dekslet for børstevalsen ved å skyve låsene til side. Dermed frigjøres forhjulene, slik at du kan rengjøre dem.

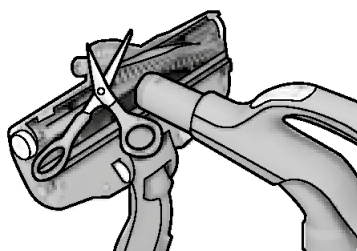

2. Træk rullebørsten ud, og fjern sammenfiltrede tråde ved at klippe dem af med en saks. Brug slangehåndtaget til at rengøre mundstykket. Saml delene i omvendt rækkefølge.

2. Trekk ut børstevalsen, og fjern tråder som har viklet seg inn, ved å klippe dem med en saks. Rengjør munnstykket med slangehåndtaget. Sett sammen delene igjen.

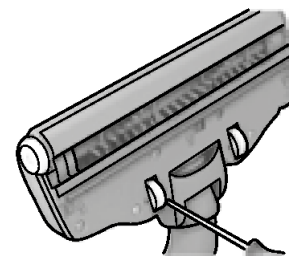

3. Hvis hjulene sidder fast, kan du fjerne dem forsigtigt ved hjælp af en lille skruetrækker og rengøre hjulene.

3. Hvis hjulene låses fast kan du fjerne de forsiktig ved hjelp av en liten skrutrekker for å rengjøre hjulene.

eng
frade
nedsve
suodan
noresp
porita
greest
lith

Rengøring af turbomundstykket / Rengjøre turbomunnstykket

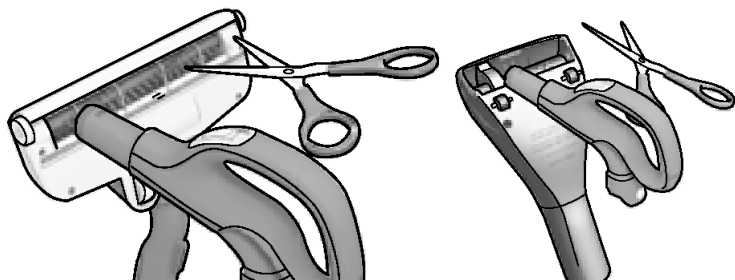

1. Rengøring af turbomundstykket. (kun på visse modeller) Afmonter mundstykket fra støvsugerslangen, og fjern sammenfiltrede tråde etc. ved at klippe dem af med en saks. Brug slangehåndtaget til at rengøre mundstykket. *

1. Rengjøre turbomunnstykket. (kun enkelte modeller) Koble munnstykket fra støvsugerrøret, og fjern tråder osv. som er viklet inn, ved å klippe dem vekk med en saks. Rengjør munnstykket med slangehåndtaket. *

Udskiftning af batteriet i håndtaget med fjernbetjening / Bytte batteriet i håndtaket med fjernkontroll

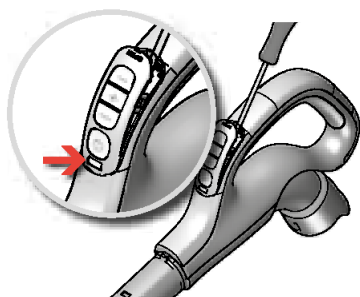

1. Modeller med fjernbetjening: Udskift batteriet, når kontrollampen på grebet bliver rød, eller hvis den ikke reagerer, når du trykker på en knap.

1. Modeller med fjernkontroll: Bytt batteri når indikatorlampen på håndtaket blir rød eller hvis den ikke reagerer når du trykker på en knapp.

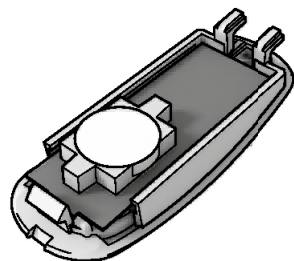

2. Brug kun batteritypen LITHIUM CR1632. Batterierne skal fjernes fra apparatet og bortskaffes forsvarligt, inden det kasseres.

2. Bruk bare litiumbatterier av typen CR1632. Du må ta batteriene ut av støvsugeren før du kasserer den, og kaste batteriene på en forsvarlig måte.

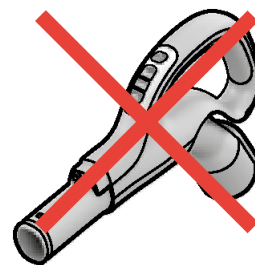

⚠ Fjernbetjeningsgrebet med motoriseret mundstykkesystem har **INGEN** batterier eller kontrollampe. Forsøg **IKKE** at åbne det motoriserede greb.

⚠ Håndtaket med motordrevet munnstykke **HAR IKKE** batterier eller indikatorlampe. **IKKE** forsøk å åpne dette håndtaket.

Støvsugeren starter ikke

- Kontrollér, at stikket er sat i stikkontakten.
- Kontrollér, at stik og ledning ikke er beskadiget.
- Kontrollér, om der er gået en sikring.
- Kontrollér, om indikatorlampen for batteriet reagerer (kun på visse modeller).

Indikatorlampen s-bag® lyser (kun på visse modeller)

- Kontrollér, om støvsugerposen (s-bag®) er fuld eller blokeret.
- Hvis du allerede har udskiftet støvsugerposen (s-bag®), skal motorfilteret skiftes.

Indikatorlampen for filteret lyser (kun på visse modeller)

- Udskifte udsugningsfilteret.

Støvsugeren stopper:

Støvsugeren er måske overbelastet: Træk stikket ud af stikkontakten; kontrollér om mundstykke, rør eller slange er blokeret. Lad støvsugeren køle af i 30 minutter, før den sluttes til strømmen igen. Hvis støvsugeren stadig ikke virker kontaktes et autoriseret Electrolux-serviceværksted.

Rensning af slangen

Rens slangen ved at "trykke" på den. Pas på, hvis tilstopningen skyldes glas eller nåle, der er kommet i klemme i slangen.

Bemærk: Garantien dækker ikke skader på slangen, der er forårsaget af rengøring.

Der er kommet vand i støvsugeren

Motoren skal udskiftes på et autoriseret Electrolux-serviceværksted. Skader på motoren på grund af vandindtrængen dækkes ikke af garantien.

I tilfælde af andre problemer kontaktes et autoriseret Electrolux-serviceværksted.

Støvsugeren starter ikke

- Kontrollér at støpselet er satt inn i stikkontakten.
- Kontrollér at støpselet og ledningen ikke er skadet.
- Kontrollér at ingen sikringer er gått.
- Kontrollér om batteriindikatorlampen lyser (bare enkelte modeller).

S-bag®-indikatoren lyser (kun visse modeller)

- Kontrollér om s-bag® er full eller blokkert.
- Hvis du allerede har byttet s-bag®, bytter du motorfilter.

Filterindikatoren lyser (kun visse modeller)

- Bytt utløpsfilteret.

Støvsugeren stanser

Støvsugeren kan være overopphetet: Trekk støpselet ut av stikkontakten. Kontrollér om munnstykket, røret eller slangen er blokkert. La støvsugeren kjøle seg ned i 30 minutter før du slår den på igjen. Hvis støvsugeren fortsatt ikke virker, kontakter du et Electrolux- autorisert servicesenter.

Fjerne blokkeringer fra slangen

Fjern blokkeringer fra slangen ved å klemme den. Vær forsiktig i tilfelle tilstopningen skyldes glass, nåler e.l.

Merk: Garantien dekker ikke skade på slangen ved rengjøring.

Det har kommet vann i støvsugeren

Motoren må skiftes ut på et Electrolux- autorisert servicesenter. Skade på motoren som er forårsaket av vann, dekkes ikke av garantien.

Hvis du har andre problemer med støvsugeren, kontakter du et Electrolux- autorisert servicesenter.

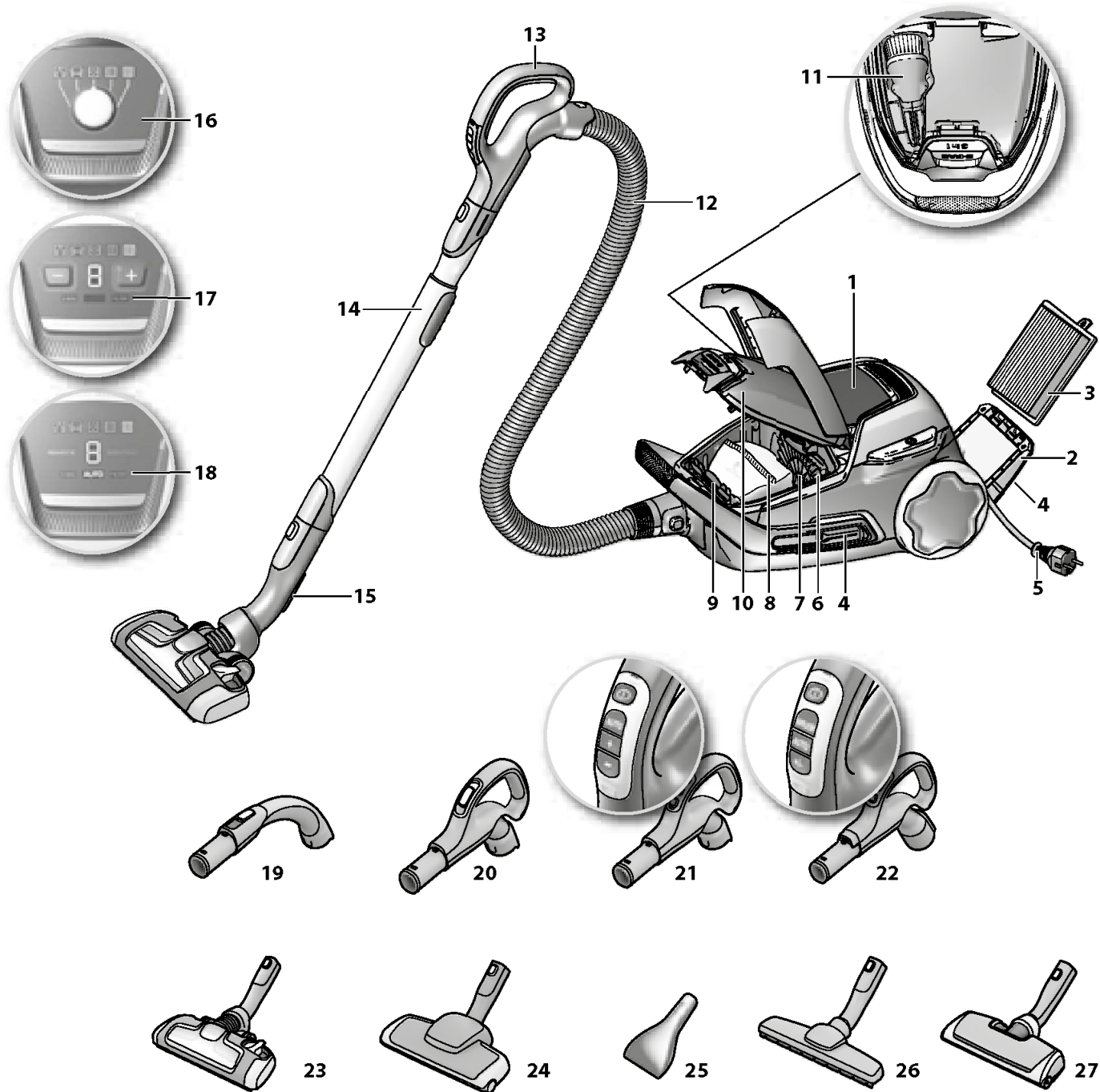

Español

Introducción

- Desembale el modelo UltraOne, así como el sistema AeroPro, y compruebe que están incluidos todos los accesorios.*
- Lea el manual de instrucciones.
- Preste especial atención al capítulo de consejos de seguridad.

¡Disfrute de la aspiradora Electrolux UltraOne!

Índice:

Consejo de seguridad	12
Información al consumidor y política de sostenibilidad	12
Cómo utilizar la aspiradora	68-69
Sugerencias sobre cómo obtener los mejores resultados	70-71
Cambio de la bolsa de polvo	72
Cambio de los filtros	73-74
Limpieza de la boquilla AeroPro y cambio de la pila en el asa con mando a distancia	75-76
Solución de problemas	77

Descripción de la UltraOne

- 1 Pantalla (consulte las versiones especificadas a continuación)
- 2 Tapa del filtro de salida de aire
- 3 Filtro de salida de aire
- 4 Ranuras de almacenamiento (ambos lados)
- 5 Cable de alimentación
- 6 Filtro del motor
- 7 Soporte del filtro del motor
- 8 S-bag*
- 9 Soporte de s-bag*
- 10 Tapa del compartimento para el polvo
- 11 Boquilla 3in1 AeroPro
- 12 Tubo flexible AeroPro
- 13 Asa AeroPro (consulte las versiones especificadas más adelante)
- 14 Tubo telescópico AeroPro
- 15 Pinza de parada
- 16 Pantalla con control manual (mando giratorio)*
- 17 Pantalla con control manual (botones +/-)*
- 18 Pantalla con mando a distancia*
- 19 Asa clásica AeroPro*
- 20 Asa ergonómica AeroPro*
- 21 Asa con mando a distancia AeroPro*
- 22 Asa con mando a distancia AeroPro para boquilla motorizada*
- 23 Boquilla AeroPro Extreme*
- 24 Boquilla para cepillo turbo AeroPro*
- 25 Cepillo AeroPro Mini Turbo*
- 26 Boquilla parketto AeroPro*
- 27 Boquilla AeroPro motorizada*

* Los accesorios pueden variar según el modelo.

Português

Antes de começar

- Desembale o seu modelo UltraOne e o sistema AeroPro e verifique se foram incluídos todos os acessórios.*
- Leia as Instruções de Funcionamento.
- Preste especial atenção ao capítulo Avisos de segurança.

Tire o máximo partido do seu Electrolux UltraOne!

Índice:

Avisos de segurança	13
Informação ao consumidor e política de sustentabilidade	13
Como utilizar o aspirador	68-69
Sugestões para obter os melhores resultados de limpeza	70-71
Substituir o saco de pó	72
Substituição dos filtros	73-74
Limpeza da escova AeroPro e substituição das pilhas na pega com controlo remoto	75-76
Resolução de problemas	77

Descrição do seu UltraOne:

- 1 Display (consulte as versões especificadas abaixo)
- 2 Tampa do filtro de saída de ar
- 3 Filtro de saída de ar
- 4 Ranuras de estacionamento (ambos os lados)
- 5 Cabo
- 6 Filtro do motor
- 7 Grelha do filtro do motor
- 8 Saco de poeiras s-bag*
- 9 Suporte do saco s-bag*
- 10 Tampa do compartimento do pó
- 11 Acessório AeroPro 3in1
- 12 Mangueira do AeroPro
- 13 Pega do AeroPro (consulte as versões especificadas mais adiante)
- 14 Tubo telescópico do AeroPro
- 15 Sistema com clip de parqueamento
- 16 Visor com controlo manual (botão rotativo)*
- 17 Visor com controlo manual (botões +/-)*
- 18 Visor com controlo remoto*
- 19 Pega do AeroPro Classic*
- 20 Pega do AeroPro Ergo*
- 21 Pega com Controlo Remoto do AeroPro*
- 22 Pega com controlo remoto do AeroPro para bocal monitorizado*
- 23 Escova AeroPro Extreme*
- 24 Escova Turbo AeroPro*
- 25 Escova AeroPro Mini Turbo*
- 26 Escova Parquet AeroPro*
- 27 Escova AeroPro motorizada*

* Os acessórios podem variar de modelo para modelo.

eng
frade
nedsve
suodan
noresp
porita
greest
lith

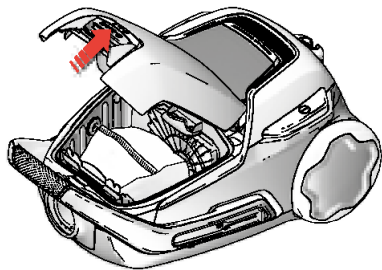

1. Abra la tapa del compartimento del polvo tirando del botón S-BAG. **Compruebe que la bolsa s-bag® está colocada correctamente.**

1. Para abrir a tampa do compartimento do pó, prima o botão S-BAG. **Verifique se o saco de poeiras s-bag® está no lugar apropriado.**

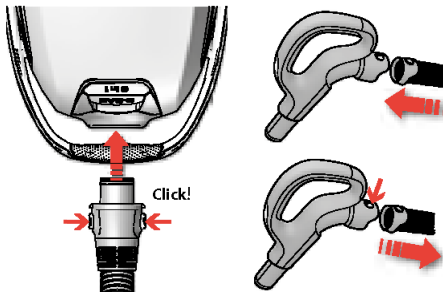

2. **Introduzca la manguera en el aparato** (para retirarlo, presione los botones de bloqueo y tire del tubo).
Introduzca el tubo flexible en su empuñadura, hasta que el enganche suene al encajarse (presione sobre el enganche para soltar el tubo flexible).

2. **Introduza a mangueira no aparelho de limpeza** (para a remover, prima os botões de bloqueio e retire a mangueira).

Introduza a mangueira na pega da mangueira até o engate fazer clique ao prender (prima o engate para libertar a mangueira).

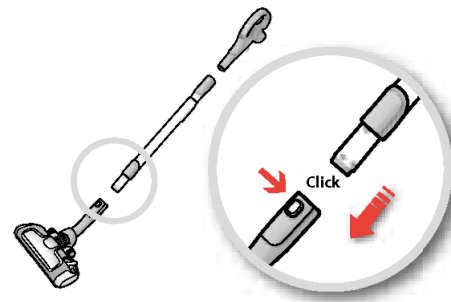

3. **Acople el tubo telescópico en la boquilla para suelos** (para retirarlo, presione el botón de bloqueo y tire de la boquilla).

3. **Ligue o tubo telescópico ao bocal para piso** (para a remover, prima o botão de bloqueio e retire o bocal).

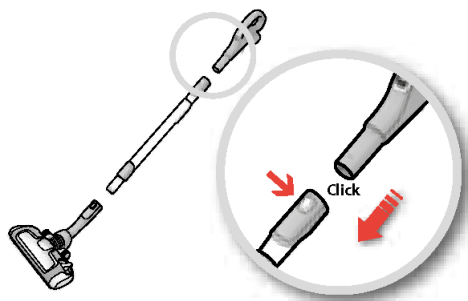

4. **Acople el tubo telescópico en el asa del tubo** (para retirarlo, presione el botón de bloqueo y tire del asa del tubo).

4. **Ligue o tubo telescópico à pega da mangueira.** (para a remover, prima o botão de bloqueio e retire a pega da mangueira).

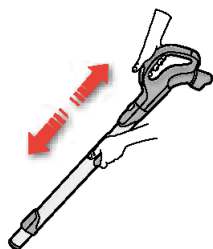

5. **Para ajustar el tubo telescópico** sujete el bloqueo con una mano y tire del asa con la otra.

5. **Ajuste o tubo telescópico** premindo o botão de bloqueio com uma mão e puxando a pega com a outra mão.

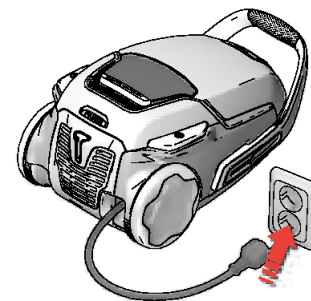

6. **Tire del cable de alimentación y enchúfelo a la toma de red.**

6. **Puxe o cabo e introduza-o na tomada.**

Puesta en marcha y parada de la aspiradora y ajuste de la potencia de aspiración / Ligue/desligue o aspirador e ajuste o poder de sucção

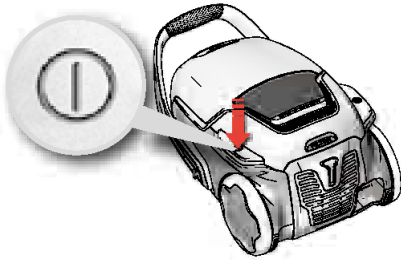

7. Para poner en marcha o parar la aspiradora pulse el botón de encendido/apagado.

7. Ligue/desligue o aspirador carregando no botão Ligar/Desligar.

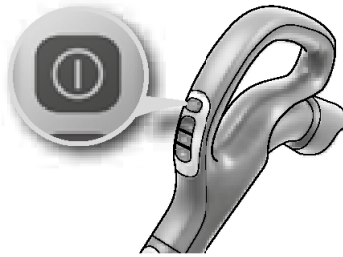

8. Los modelos con mando a distancia también se pueden utilizar con el botón de encendido y apagado del asa.*

8. Os modelos com controlo remoto também podem ser controlados através do botão Ligar/Desligar da pega.

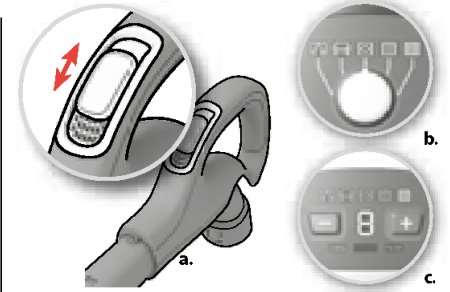

9. Ajuste la potencia de aspiración. Modelos con regulación manual. a) Utilice el control de aspiración del mango para reducir rápidamente el caudal de aire b) Utilice el mando giratorio de la aspiradora para ajustar la potencia de aspiración c) Utilice el botón + o - de la aspiradora para ajustar la potencia de aspiración.*

9. Ajustar a potência de sucção. Modelos com regulação manual: a) Utilize o controlo de sucção na pega para reduzir rapidamente o fluxo de ar. b) Utilize o botão rotativo do aparelho de limpeza para ajustar a potência de sucção. c) Utilize os botões + e - do aparelho de limpeza para ajustar a potência de sucção.

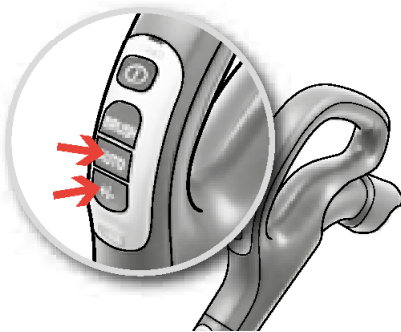

10. Ajuste la potencia de aspiración. Modelos con mando a distancia. La aspiradora se inicia con la función automática (Regulación automática de potencia). Para regularla manualmente, pulse el botón " - " (mínimo) o el botón " + " (máximo). Para volver a la función automática, pulse el botón AUTO.*

10. Ajuste o poder de sucção. Modelos com controlo remoto. O aspirador inicia em função automática (Regulação automática da potência). Para regular manualmente, prima o botão " - " (mínimo) ou o botão " + " (máximo). Para regressar à função automática, prima o botão AUTO.*

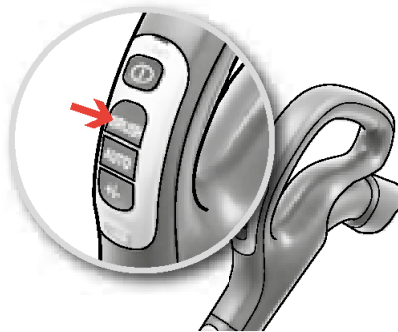

11. Modelos con mando a distancia y boquilla motorizada Aeropro. Para activar y desactivar la boquilla motorizada, pulse el botón BRUSH del asa.*

11. Modelos com controlo remoto e bocal monitorizado do Aeropro. Para ligar e desligar o botão monitorizado, prima o botão BRUSH na pega.

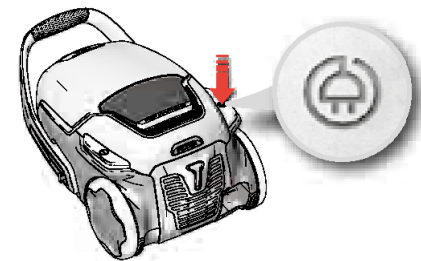

12. Después de aspirar, pise el botón REWIND para enrollar el cable.

12. Depois de aspirar, enrole o cabo premindo o botão de ENROLAR.

eng
fra

de
ned

sve
suo

dan
nor

esp
por

ita
gre

est
lith



Modelos con regulación manual de la potencia - siga los gráficos de la aspiradora para lograr un rendimiento óptimo.



Los modelos con función AUTO ajustan automáticamente la potencia de aspiración para lograr un rendimiento de limpieza óptimo y confort en cada superficie. Para la regulación manual, siga los gráficos de rendimiento óptimo.



Modelos com regulação manual da potência - siga os gráficos do aparelho de limpeza para obter o melhor desempenho.

Os modelos com função AUTO ajustam automaticamente a potência de sucção para otimizar o desempenho de limpeza e o conforto consoante a superfície. No caso da regulação manual, siga os gráficos para obter o melhor desempenho.

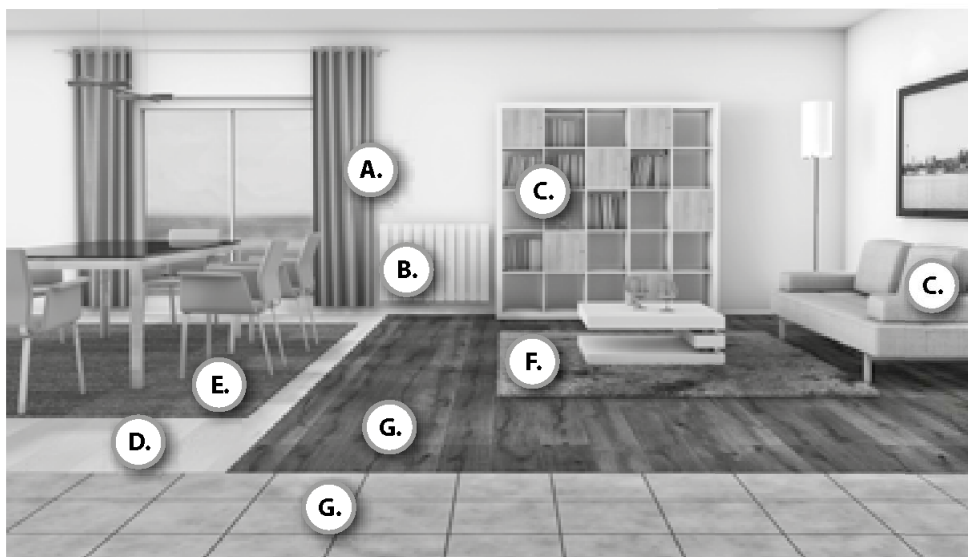

A. Ajuste de la potencia / Definição da potência

B. Ajuste de la potencia / Definição da potência

C. Ajuste de la potencia / Definição da potência

D. Suelos sin juntas, como el linóleo y el parquet / Soalhos sem juntas como linóleo e parquet

Ajuste de la potencia / Definição da potência

Cepillos bajados. Escovas para baixo.

Cepillo de rodillo activado o desactivado, según se prefiera. / Rolo-escova ligado ou desligado, como preferido.

E. Ajuste de la potencia / Definição da potência

Cepillos subidos. Escovas para cima.

La boquilla motorizada ofrece la mejor recogida y limpieza profunda del polvo en alfombras gracias a que el cepillo de rodillo agita la alfombra. No deje la boquilla motorizada fija con el cepillo de rodillo girando.

O bocal monitorizado permite os melhores resultados na extracção do pó e uma limpeza profunda dos tapetes através da rotação do rolo-escova que agita o tapete. Não mantenha o bocal monitorizado parado com o rolo-escova ligado.

F. Ajuste de la potencia / Definição da potência

Cepillos subidos. Escovas para cima.

Atención: En alfombras de piel/pelo, alfombras con flecos largos o con fibras de más de 15 mm, la boquilla motorizada debe tener desactivado el cepillo de rodillo. Pulse el botón BRUSH para desactivar el cepillo de rodillo.

Atenção: Em tapetes de pele, tapetes com franjas compridas ou tapetes com uma espessura superior a 15 mm, o bocal monitorizado deve ter o rolo-escova desligado. Prima BRUSH para desligar o rolo-escova.

Posiciones de parada / Posições de arrumação

1. Una posición de aparcado cómoda (que alivia su espalda) cuando haga una pausa mientras limpia.
1. Uma posição de arrumação prática (que funciona também de forma a proteger as suas costas) para quando fizer uma pausa durante a aspiração.

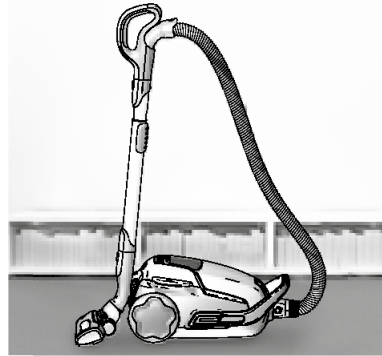

2. Una posición de aparcado cómoda para trasladar y guardar la aspiradora.
2. Uma posição de arrumação que facilita o transporte e arrumação do aspirador.



= Recomendado
= Recomendado

G.

Baldosas y suelos duros con juntas
Tijoleira e soalhos duros com frestas

Ajuste de la potencia
Definição da potência



Cepillos bajados.
Escovas para baixo.



Cepillo de rodillo activado o desactivado, según se prefiera.
Rolo-escova ligado ou desligado, como preferido.

Válvula de aire
Válvula de ar

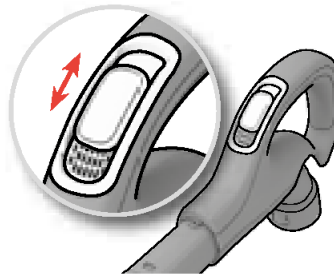

En los modelos de control manual, la válvula de aire puede ayudar a reducir rápidamente la potencia de aspiración.

Nos modelos de control manual, a válvula do ar ajuda a reduzir rapidamente a potência de sucção.

Boquilla 3 en 1 Aeropro
Bocal do Aeropro 3in1

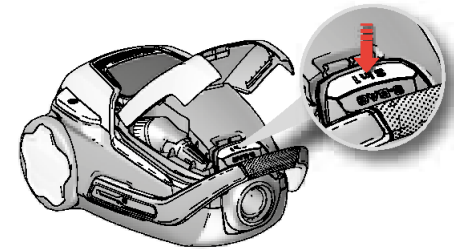

Presione el botón 3in1 para abrir el compartimento. Después de usarlo, vuelva a colocar el accesorio en su lugar.

Prima o botão 3in1 para abrir o compartimento. Após a sua utilização, coloque o acessório novamente no seu lugar.

eng
fra

de
ned

sve
suo

dan
nor

esp
por

ita
gre

est
lith



1. Modelos con pantalla digital: Cambie la bolsa para el polvo cuando se encienda el indicador s-bag®. *

1. Modelos com display digital: O saco de poeiras deve ser substituído quando o indicador s-bag® se acender. *

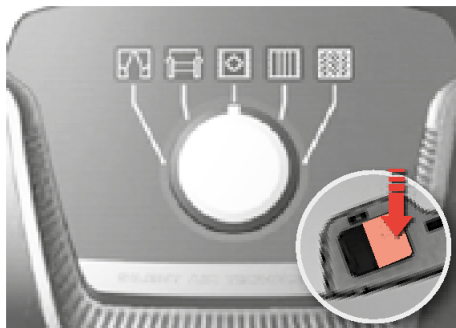

2. Modelos con indicador mecánico: La bolsa de polvo, s-bag®, debe sustituirse a más tardar cuando el visor aparezca totalmente rojo. Consúltelo con la boquilla levantada. *

2. Modelos com indicador mecánico: O saco de poeiras, s-bag®, tem de ser substituído, o mais tardar, quando a janela do indicador estiver completamente vermelha. Veja o indicador com a escova levantada do chão. *

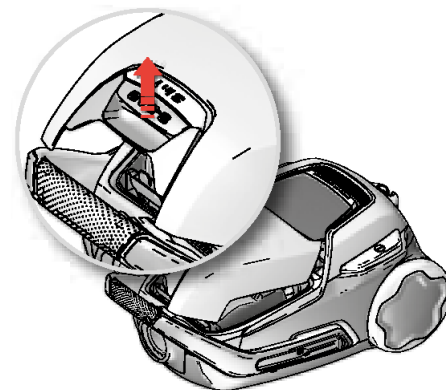

3. Abra la tapa del compartimento del polvo tirando del botón S-BAG.

3. Para abrir a tampa do compartimento do pó, prima o botão S-BAG.

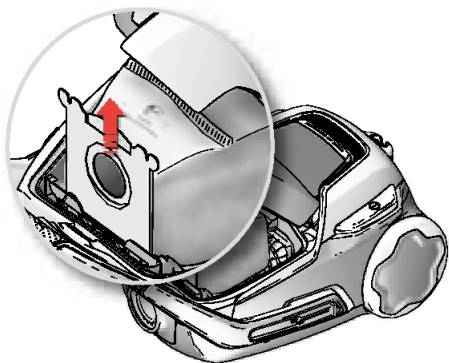

4. Saque el soporte de la bolsa s-bag®.

4. Levante o suporte do saco s-bag®.

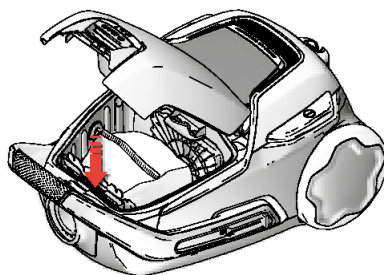

5. Para insertar una nueva bolsa s-bag® empuje el cartón recto hacia abajo en las guías. Cierre la tapa. Si la bolsa s-bag® no está colocada correctamente o falta, no se cerrará la tapa.

5. Insira um novo s-bag® empurrando o cartão para baixo através das guias. Feche a tampa. Se o s-bag® não estiver colocado correctamente ou se estiver em falta, a tampa não fechará.

Nota: Cambie siempre la bolsa s-bag® cuando la señal del indicador se ilumine, incluso si no está completamente llena (puede que esté obstruida), así como tras utilizar productos limpiadores para alfombras. Para obtener los mejores resultados debe utilizarse la bolsa Ultra Long Performance, ya que se ha diseñado específicamente para UltraOne. El aspirador es compatible con bolsas s-bag®, por lo que también podría utilizar otras bolsas sintéticas. ¡No debe utilizar nunca bolsas de papel con UltraOne!
www.s-bag.com



Nota: Substitua sempre o s-bag® quando o sinal indicador estiver aceso, mesmo que o s-bag® não esteja cheio (poderá estar obstruído), e após a utilização de pó de lavagem de carpetes. Para a melhor performance possível, é necessário utilizar o saco de performance ultra prolongada, pois foi especialmente desenvolvido para o seu UltraOne. Uma vez que o aspirador é compatível com s-bag®, é possível utilizar outros s-bags sintéticos. Não deve utilizar sacos de papel no seu UltraOne!
www.s-bag.com





1. Modelos con indicador FILTER (modelos con pantalla +/- y mando a distancia). Sustituya/limpie* el filtro cuando se ilumine el indicador "filter". *sólo filtros lavables

1. Modelo com indicação FILTER (FILTRO) (modelos com visor +/- e controlo remoto). Substitua/Limpe* o filtro quando o indicador "filter" (filtro) acender. *Apenas no caso do filtro lavável

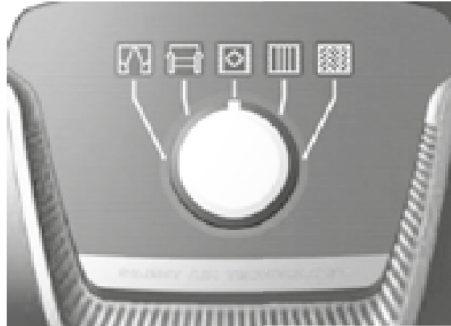

2. Modelos sin indicador FILTER (modelo de mango giratorio). Sustituya/cambie* el filtro cada 5 sustituciones de la bolsa de polvo, s-bag. *sólo filtros lavables

2. Modelo sem indicador FILTER (FILTRO) (modelo com botão rotativo). Substitua/Limpe* o filtro na 5a substituição do saco do pó ou do s-bag. *Apenas no caso do filtro lavável

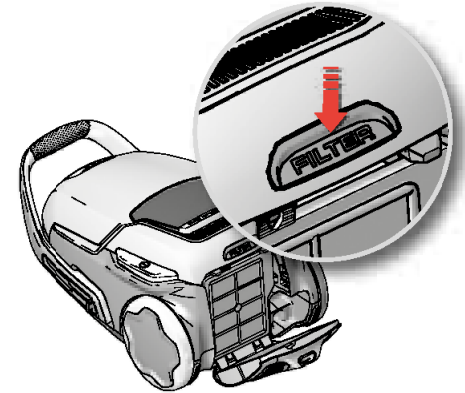

3. Abra la tapa del filtro pulsando el botón FILTER de la parte trasera del cuerpo de la aspiradora. Utilice filtros originales Electrolux; EFS 1W / EFH 12W.

3. Para abrir a tampa do filtro, prima o botão FILTER na parte de trás do aparelho de limpeza. Utilize filtros originais da Electrolux: EFS 1W / EFH 12W.

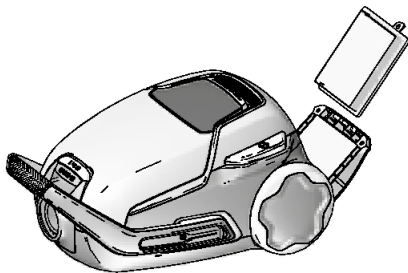

4. Levante el filtro y compruebe el color del marco para determinar el tipo. Color verde: Se debe reemplazar por un nuevo filtro. Color azul: Reemplazar por un nuevo filtro o limpiarlo. Véase 5 (filtro lavable).

4. Levante o filtro e verifique a cor da estrutura para saber qual é o tipo de filtro. Cor verde: Tem de ser substituído por um filtro novo. Cor azul: Substitua por um filtro novo ou limpe-o; consulte o ponto 5 (filtro lavável).

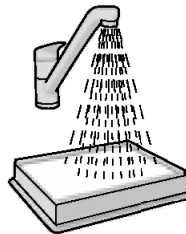

5. Limpieza del filtro de salida de aire lavable Enjuague la parte interior (parte sucia) del filtro con agua corriente templada. Golpee ligeramente el contorno del filtro para eliminar el agua. Repita el proceso cuatro veces.

5. Limpeza do filtro de saída de ar lavável. Lave o interior (o lado sujo) do filtro em água fria corrente. Bata suavemente na estrutura do filtro para remover o excesso de água. Repita o processo quatro vezes.

Nota: No utilice ningún producto de limpieza y evite tocar la superficie del filtro. Deje que el filtro se seque bien (mínimo 24 h a temperatura ambiente) antes de colocarlo de nuevo. Recomendamos también cambiar el filtro lavable como mínimo una vez al año o cuando está muy sucio o deteriorado.

Nota: Não utilize agentes de limpeza no filtro e evite tocar na superfície do filtro. Deixe o filtro secar completamente ao ar (mín. de 24 h à temperatura ambiente) antes de voltar a instalá-lo! (Evitar a exposição directa ao sol ou colocação sobre fontes de calor.) Recomendamos que o filtro lavável seja substituído pelo menos uma vez por ano ou quando estiver muito sujo ou danificado.

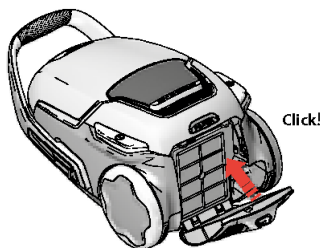

6. Tras cambiar el filtro, presione la tapa del filtro hasta que encaje en su posición.

6. Após voltar a colocar o filtro, feche a tampa do filtro pressionando-a até ouvir um clique de encaixe.

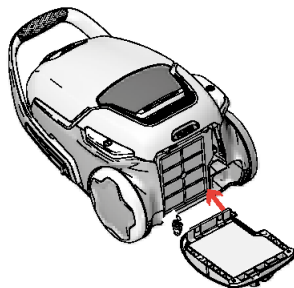

7. Si la tapa del filtro se suelta, ponga en su posición la pieza de bisagra de la parte inferior y presione la tapa hasta que encaje correctamente.

7. Se a tampa do filtro se soltar, volte encaixar a parte inferior (dobradiça) e pressione-a até ouvir um clique de encaixe.

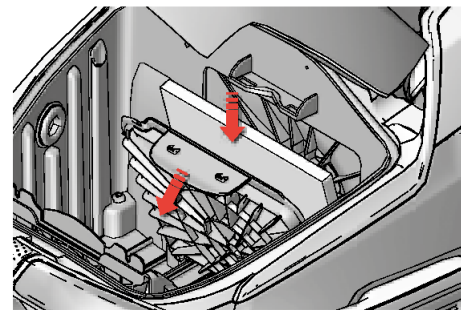

8. Cambie el filtro del motor cuando esté sucio o cada cinco bolsas s-bag®. Presione el soporte del filtro y tire de él. Cambie el filtro y cierre la tapa.

8. Substitua o filtro do motor quando este estiver sujo ou a cada 5 substituições do saco s-bag®. Pressione o suporte do filtro para baixo e retire-o. Troque o filtro e feche a tampa.

Limpeza de las boquillas AeroPro / Limpar as escovas AeroPro

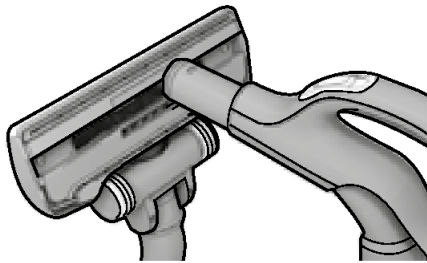

1. Desconecte la boquilla del tubo. Utilice el asa del tubo flexible para limpiar la boquilla.

1. Separe o bocal do tubo. Utilize a pega da mangureira para limpar o bocal.

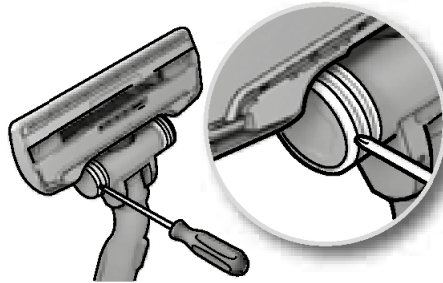

2. Si las ruedas están atascadas, quite la tapa de las ruedas con un destornillador pequeño para limpiarlas.

2. Se as rodas estiverem presas, limpe-as removendo a capa da roda com uma pequena chave de fendas.

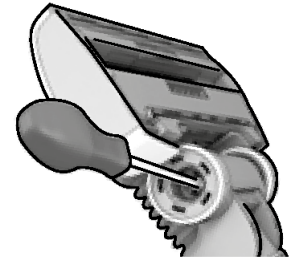

3. Desatornille el eje de la rueda y limpie todas las piezas. Realice el montaje en orden inverso.

3. Desaparafuse o eixo da roda e limpe todas as peças. Volte a montar pela ordem inversa.

Limpeza de la boquilla motorizada AeroPro / Limpeza do bocal monitorizado do AeroPro

⚠ Desconecte siempre la boquilla antes de limpiarla.

⚠ Retire sempre o bocal antes de o limpar.

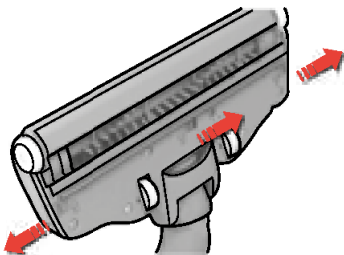

1. Para abrir la tapa del cepillo de rodillo, presione los pestillos. De este modo se liberarán las ruedas delanteras para su limpieza.

1. Abra a tampa do rolo-escova empurrando os fechos. Este procedimento desprenderá as rodas da frente para limpeza.

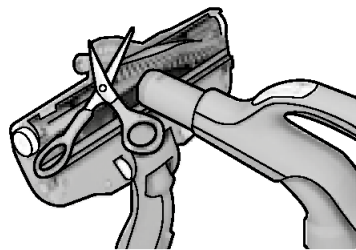

2. Extraiga el cepillo de rodillo y retire los hilos enganchados; para ello, córtelos con unas tijeras. Utilice el asa del tubo flexible para limpiar la boquilla. Realice el montaje en orden inverso.

2. Retire o rolo-escova e remova os fios enrolados, cortando-os com uma tesoura. Utilize a pega da mangureira para limpar o bocal. Volte a montar pela ordem inversa.

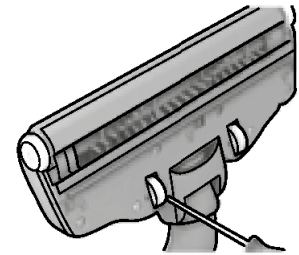

3. Si se atascan las ruedas, retírelas cuidadosamente utilizando un destornillador pequeño y límpielas.

3. Se as rodas ficarem presas, remova-as cuidadosamente com uma chave de parafusos pequena e limpe-as.

eng
fra

de
ned

sve
suo

dan
nor

esp
por

ita
gre

est
lith

Limpieza de la boquilla turbo / Limpeza da escova Turbo

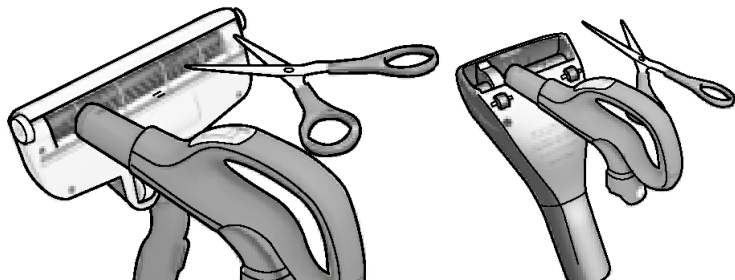

1. Limpieza de la boquilla turbo. (solo algunos modelos) Desconecte la boquilla del tubo de la aspiradora y retire los hilos u otras fibras enredadas cortándolos con tijeras. Utilice el asa del tubo flexible para limpiar la boquilla.*

1. Limpeza da escova Turbo. (apenas em determinados modelos) Separe a escova do tubo do aspirador e remova fios que possam estar presos, etc, cortando-os com uma tesoura. Utilize a pega da mangueira para limpar a escova.*

Cambio de la pila en el asa con mando a distancia / Substituição das pilhas da pega com controlo remoto

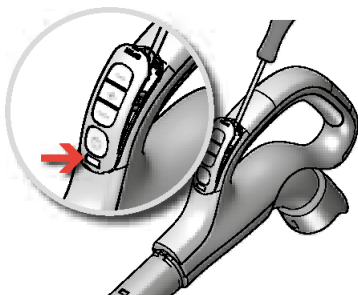

1. Modelos con mando a distancia: Cambie la batería cuando el indicador luminoso del mango se ilumine en rojo o si no responde cuando se pulsa cualquier botón.

1. Modelos con controlo remoto: Substitua a pilha quando o indicador luminoso da pega ficar vermelho ou quando o aparelho não reagir aos botões.

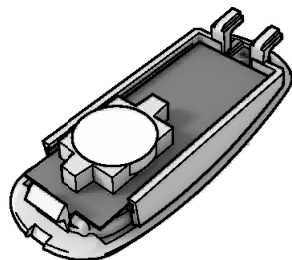

2. Utilice sólo pilas de tipo LITHIUM CR1632. Se deben quitar las pilas del aparato antes de desecharlo y se deben desechar de forma segura.

2. Utilize apenas pilhas do tipo LITHIUM CR1632. As pilhas devem ser removidas do aparelho antes de este ser deitado fora e devem ser eliminadas de um modo seguro.

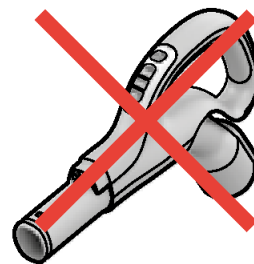

⚠ El mango remoto con sistema de boquilla motorizada NO tiene baterías ni indicador luminoso. NO intente abrir el mango motorizado.

⚠ A pega com controlo remoto e com o sistema de bocal monitorizado NÃO TEM pilhas nem um indicador luminoso, por conseguinte, NÃO tente abrir a pega monitorizada.

La aspiradora no se pone en funcionamiento.

- Compruebe que el cable de alimentación está enchufado a la toma de corriente.
- Asegúrese de que el enchufe y el cable no están dañados.
- Compruebe si se ha fundido algún fusible.
- Compruebe si responde la luz del indicador de la pila (solo en algunos modelos).

La luz del indicador s-bag® está encendida (solo en determinados modelos)

- Compruebe si la bolsa s-bag® está llena o bloqueada.
- Si ya ha cambiado la bolsa s-bag®, cambie el filtro del motor.

La luz del indicador del filtro está encendida (solo en determinados modelos)

- Cambie el filtro de salida de aire.

La aspiradora deja de funcionar

Tal vez la aspiradora se ha sobrecalentado: desconéctela de la red eléctrica; compruebe si la boquilla, el tubo o el tubo flexible están bloqueados. Deje que la aspiradora se enfríe durante 30 minutos antes de volver a enchufarla. Si la aspiradora sigue sin funcionar, póngase en contacto con un centro técnico autorizado de Electrolux.

Limpieza del tubo flexible

Para limpiar el tubo flexible, "apriételo". No obstante, tenga cuidado si la obstrucción se debe a que hay trozos de cristal o agujas atascados dentro del tubo.

Nota: La garantía no cubre ningún daño ocasionado en los tubos flexibles durante la limpieza.

Ha entrado agua en la aspiradora

En este caso es necesario cambiar el motor en un centro técnico autorizado de Electrolux. Los daños en el motor causados por la entrada de agua no están cubiertos por la garantía.

Si surgen más problemas, póngase en contacto con un centro técnico autorizado de Electrolux.

O aspirador não arranca

- Verifique se o cabo está ligado à corrente.
- Verifique se a ficha e o cabo não estão danificados.
- Verifique se há algum fusível queimado.
- Verifique se a luz indicadora das pilhas responde (apenas determinados modelos).

A luz indicadora do saco s-bag® está acesa (apenas em modelos específicos)

- Verifique se o saco s-bag® está cheio ou bloqueado.
- Se já tiver substituído o saco s-bag®, substitua o filtro do motor.

A luz indicadora do filtro de saída ar está acesa (apenas em modelos específicos)

- Substitua o filtro de saída de ar.

O aspirador pára

O aspirador poderá ter sobreaquecido: desligue-o da corrente; verifique se a escova, o tubo ou a mangueira estão bloqueados. Deixe o aspirador arrefecer durante 30 minutos antes de voltar a ligá-lo. Se o aspirador continuar a não funcionar, contacte um centro de assistência Electrolux autorizado.

Desobstrução da mangueira

Desobstrua a mangueira "apertando-a". Contudo, tenha cuidado no caso de a obstrução ter sido causada por vidros ou agulhas presas no interior da mangueira.

Nota: A garantia não cobre quaisquer danos às mangueiras provocados pela limpeza das mesmas.

Entrou água no aspirador

Será necessário proceder à substituição do motor num centro de assistência Electrolux autorizado. Os danos causados no motor pela entrada de água não estão cobertos pela garantia.

No caso de detectar outros problemas, contacte um centro de assistência Electrolux autorizado.

eng
frade
nedsve
suodan
noresp
porita
greest
lith

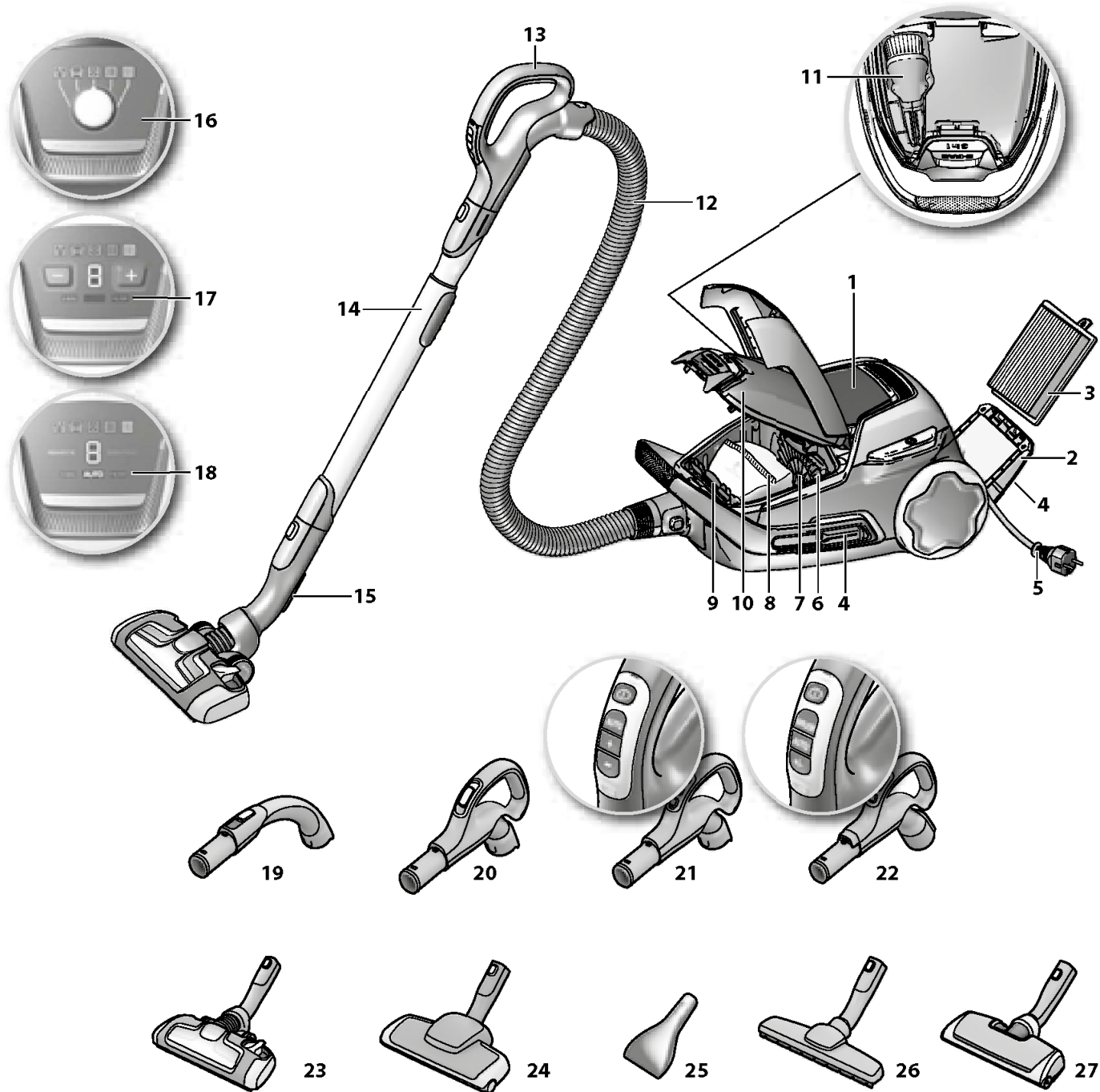

Italiano

Prima di iniziare

- Disimballare il modello UltraOne e il sistema AeroPro e controllare che tutti gli accessori siano inclusi*.
- Leggere le Istruzioni per l'uso.
- Prestare particolare attenzione al capitolo Norme di sicurezza.

Buona pulizia con Electrolux UltraOne!

Sommario:

Norme di sicurezza.....	14
Informazioni per l'utente e politica di sostenibilità	14
Utilizzo dell'aspirapolvere	80-81
Suggerimenti per ottenere risultati di pulizia ottimali	82-83
Sostituzione del sacchetto raccogli-polvere.....	84
Sostituzione dei filtri	85-86
Pulizia della bocchetta AeroPro e sostituzione della batteria nell'impugnatura con comando a distanza.....	87-88
Ricerca ed eliminazione dei guasti.....	89

Descrizione dell'UltraOne:

- 1 Display (vedere le versioni specificate di seguito)
- 2 Coperchio del filtro in uscita
- 3 Filtro in uscita
- 4 Ganci di fermo (su entrambi i lati)
- 5 Cavo di alimentazione
- 6 Filtro motore
- 7 Supporto del filtro motore
- 8 Sacchetto s-bag®
- 9 Supporto per sacchetto s-bag®
- 10 Coperchio del contenitore di raccolta polvere
- 11 Bocchetta AeroPro 3in1
- 12 Flessibile AeroPro
- 13 Impugnatura AeroPro (vedere le versioni specificate di seguito)
- 14 Tubo telescopico AeroPro
- 15 Aggancio di "parcheggio"
- 16 Display con controllo manuale (manopola)*
- 17 Display con controllo manuale (tasti +/-)*
- 18 Display con telecomando*
- 19 Impugnatura AeroPro classica*
- 20 Impugnatura AeroPro ergonomica*
- 21 Impugnatura AeroPro con comando a distanza*
- 22 Impugnatura AeroPro con comando a distanza per bocchetta motorizzata*
- 23 Bocchetta AeroPro Extreme*
- 24 Bocchetta per spazzola AeroPro Turbo*
- 25 Turbospazzola AeroPro Mini *
- 26 Bocchetta AeroPro Parketto*
- 27 Bocchetta motorizzata AeroPro*

* Gli accessori possono variare da modello a modello.

Ελληνικά

Πριν την εκκίνηση

- Βγάλτε από τη συσκευασία το μοντέλο UltraOne που διαθέτετε και το σύστημα AeroPro και ελέγξτε εάν περιλαμβάνονται όλα τα εξαρτήματα*.
- Διαβάστε τις Οδηγίες Λειτουργίας.
- Προσέξτε ιδιαίτερα το κεφάλαιο "Υποδείξεις ασφαλείας".

Απολαύστε την UltraOne της Electrolux!

Πίνακας περιεχομένων:

Υποδείξεις ασφαλείας.....	15
Πληροφορίες για τον καταναλωτή και πολιτική βιωσιμότητας.....	15
Πώς να χρησιμοποιήσετε την ηλεκτρική σκούπα	80-81
Συμβουλές για να επιτύχετε τα καλύτερα αποτελέσματα καθαρισμού	82-83
Αντικατάσταση της σακούλας σκόνης.....	84
Αντικατάσταση των φίλτρων	85-86
Καθαρισμός του ακροφυσίου AeroPro και αλλαγή της μπαταρίας στη χειρολαβή με το τηλεχειριστήριο.....	87-88
Επίλυση προβλημάτων.....	89

Περιγραφή της UltraOne:

- 1 Οθόνη (δείτε παρακάτω τις συγκεκριμένες εκδόσεις)
- 2 Καπάκι φίλτρου εξαγωγής
- 3 Φίλτρο εξαγωγής
- 4 Υποδοχές στάθμευσης (και στις δύο πλευρές)
- 5 Καλώδιο τροφοδοσίας
- 6 Φίλτρο κινητήρα
- 7 Θήκη φίλτρου κινητήρα
- 8 Σακούλα s-bag®
- 9 Θήκη σακούλας s-bag®
- 10 Κάλυμμα θήκης σκόνης
- 11 Ακροφύσιο AeroPro 3in1
- 12 Εύκαμπτος σωλήνας AeroPro
- 13 Χειρολαβή AeroPro (δείτε στη συνέχεια τις συγκεκριμένες εκδόσεις)
- 14 Τηλεσκοπικός σωλήνας AeroPro
- 15 Κλιπ στάθμευσης
- 16 Ενδείξεις με χειροκίνητο έλεγχο (περιστρεφόμενος διακόπτης)*
- 17 Ενδείξεις με χειροκίνητο έλεγχο (κουμπιά +/-)*
- 18 Ενδείξεις με τηλεχειριστήριο*
- 19 Χειρολαβή AeroPro Classic*
- 20 Χειρολαβή AeroPro Ergo*
- 21 Χειρολαβή με τηλεχειριστήριο AeroPro*
- 22 Λαβή με τηλεχειριστήριο AeroPro για μηχανοκίνητο ακροφύσιο*
- 23 Ακροφύσιο AeroPro Extreme*
- 24 Ακροφύσιο AeroPro Turbo Brush*
- 25 Ακροφύσιο Mini Turbo AeroPro*
- 26 Ακροφύσιο AeroPro Parketto*
- 27 Μηχανοκίνητο ακροφύσιο AeroPro*

* Τα εξαρτήματα ίσως διαφέρουν από μοντέλο σε μοντέλο.

eng
fra

de
ned

sve
suo

dan
nor

esp
por

ita
gre

est
lith

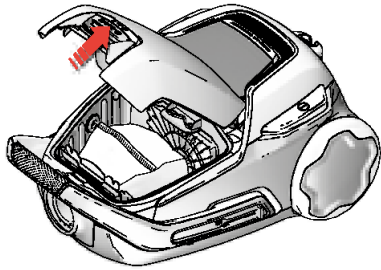

1. Aprire il coperchio del vano raccogliipolvere tirando il pulsante S-BAG. **Assicurarsi che il sacchetto raccogliipolvere s-bag® sia posizionato correttamente.**

1. Ανοίξτε το κάλυμμα του χώρου συλλογής σκόνης τραβώντας το κουμπί S-BAG. **Βεβαιωθείτε ότι η σακούλα σκόνης s-bag® είναι στη θέση της.**

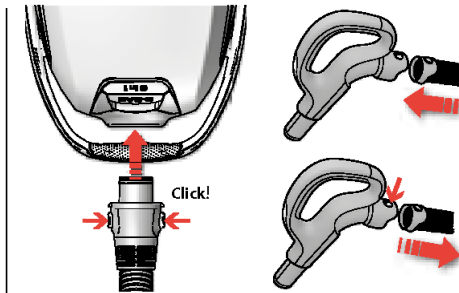

2. **Inserire il tubo flessibile nell'apparecchio** (per rimuoverlo, premere i pulsanti di bloccaggio ed estrarre il tubo).

Inserire il flessibile nell'impugnatura finché il fermo non si blocca con uno scatto (premere il fermo per rilasciare il flessibile).

2. **Τοποθετήστε τον εύκαμπτο σωλήνα στη σκούπα** (για να τον αφαιρέσετε, πατήστε τα κουμπιά ασφάλισης και τραβήξτε τον εύκαμπτο σωλήνα έξω).

Τοποθετήστε τον εύκαμπτο σωλήνα στη χειρολαβή ώστε να ασφαλίσει στη θέση του με ένα κλικ (για να αποσυνδέσετε το σωλήνα, πιάστε τις ασφάλειες).

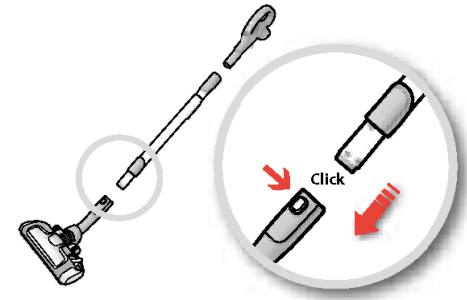

3. **Fissare il tubo telescopico alla bocchetta per pavimenti** (per rimuoverlo, premere il pulsante di bloccaggio e togliere la bocchetta).

3. **Συνδέστε τον τηλεσκοπικό σωλήνα στο ακροφύσιο δαπέδου** (για να τον αφαιρέσετε, πατήστε το κουμπί ασφάλισης και τραβήξτε το ακροφύσιο έξω).

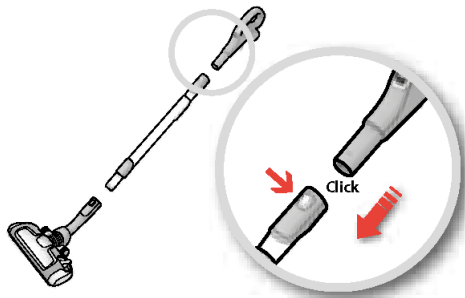

4. **Fissare il tubo telescopico all'impugnatura del tubo flessibile** (per rimuoverlo, premere il pulsante di bloccaggio ed estrarre l'impugnatura).

4. **Συνδέστε τον τηλεσκοπικό σωλήνα στη λαβή του εύκαμπτου σωλήνα** (για να τον αφαιρέσετε, πατήστε το κουμπί ασφάλισης και τραβήξτε τη λαβή του εύκαμπτου σωλήνα έξω).

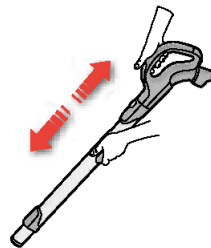

5. **Regolare il tubo telescopico** tenendo il pulsante di bloccaggio con una mano e tirando l'impugnatura con l'altra.

5. **Ρυθμίστε τον τηλεσκοπικό σωλήνα** κρατώντας την ασφάλεια με το ένα χέρι και τραβώντας τη λαβή με το άλλο.

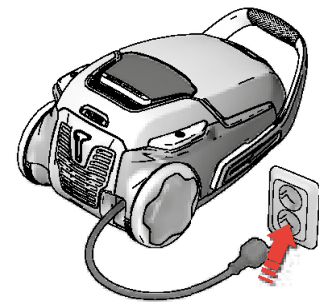

6. **Estrarre il cavo di alimentazione ed inserire la spina nella presa elettrica.**

6. **Τραβήξτε έξω το καλώδιο τροφοδοσίας και συνδέστε το στην πρίζα.**

Accensione/spengimento dell'aspirapolvere e regolazione / Ενεργοποιήστε/απενεργοποιήστε την ηλεκτρική σκούπα και ρυθμίστε την ισχύ αναρρόφησης

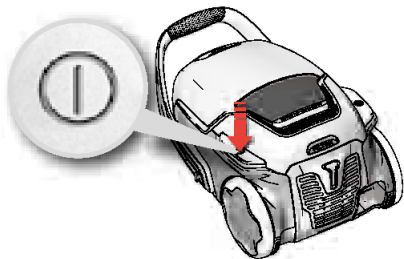

7. Accendere/spengere l'aspirapolvere premendo il pulsante ON/OFF.

7. Θέστε την ηλεκτρική σκούπα εντός/εκτός λειτουργίας πατώντας το κουμπί ΕΝΕΡΓΟΠΟΙΗΣΗΣ/ ΑΠΕΝΕΡΓΟΠΟΙΗΣΗΣ.

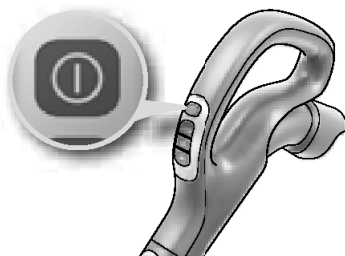

8. I modelli con comando a distanza vengono messi in funzione con il pulsante ON/OFF presente sull'impugnatura.*

8. Τα μοντέλα με τηλεχειριστήριο μπορούν να λειτουργήσουν και με το κουμπί ΕΝΕΡΓΟΠΟΙΗΣΗΣ/ ΑΠΕΝΕΡΓΟΠΟΙΗΣΗΣ που βρίσκεται στη λαβή.*

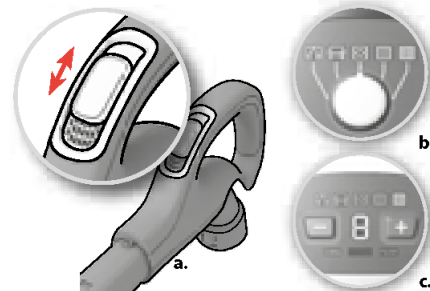

9. Regolare la potenza di aspirazione. Modelli con regolazione manuale. a) Utilizzare il controllo di aspirazione sul manico per ridurre velocemente il flusso d'aria b) Utilizzare la manopola sull'apparecchio per regolare la potenza di aspirazione c) Utilizzare il tasto + o - sull'apparecchio per regolare la potenza di aspirazione.*

9. Ρυθμίστε την ισχύ αναρρόφησης. Μοντέλα με χειροκίνητη ρύθμιση. α) Χρησιμοποιήστε το χειριστήριο αναρρόφησης στη χειρολαβή για να μειώσετε γρήγορα τη ροή αέρα β) Χρησιμοποιήστε τον περιστρεφόμενο διακόπτη στη σκούπα για να ρυθμίσετε την ισχύ αναρρόφησης γ) Χρησιμοποιήστε το κουμπί + ή - στη σκούπα για να ρυθμίσετε την ισχύ αναρρόφησης.*

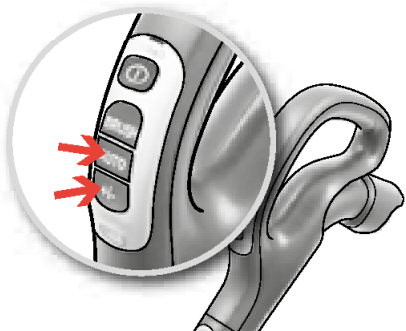

10. Regolare la potenza di aspirazione. Modelli con comando a distanza. L'aspirapolvere si avvia in modalità automatica (regolazione automatica della potenza). Per effettuare la regolazione manuale, premere il pulsante "-" (minimo) o il pulsante "+" (massimo). Per tornare alla modalità automatica, premere il pulsante AUTO.*

10. Ρυθμίστε την ισχύ αναρρόφησης. Μοντέλα με τηλεχειριστήριο. Η σκούπα ενεργοποιείται στην αυτόματη λειτουργία (αυτόματη ρύθμιση ισχύος). Για να ρυθμίσετε χειροκίνητα πιέστε το κουμπί "-" (ελάχιστη) ή το κουμπί "+" (μέγιστη). Για να επιστρέψετε στην αυτόματη λειτουργία, πατήστε το κουμπί AUTO.*

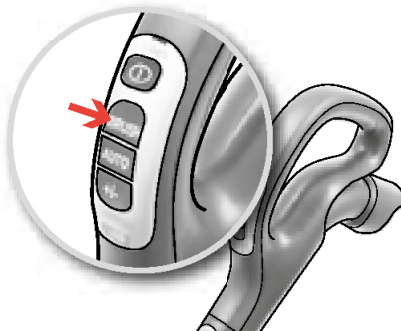

11. Modelli con comando a distanza e bocchetta motorizzata Aeropro. Per accendere e spegnere la bocchetta motorizzata, premere il pulsante BRUSH sull'impugnatura.*

11. Μοντέλα με τηλεχειριστήριο και μηχανοκίνητο ακροφύσιο Aeropro. Για να ενεργοποιήσετε και να απενεργοποιήσετε το μηχανοκίνητο ακροφύσιο, πατήστε το κουμπί BRUSH στη λαβή.*

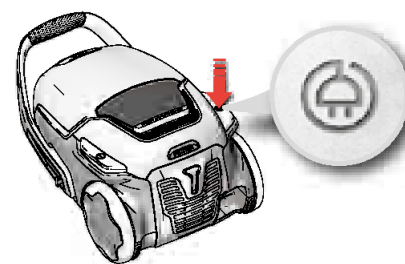

12. Una volta terminata la pulizia, riavvolgere il cavo premendo il pulsante REWIND.

12. Μετά το καθάρισμα τυλίξτε ξανά το καλώδιο πατώντας το κουμπί ΠΕΡΙΕΛΙΞΗΣ.

eng
fra

de
ned

sve
suo

dan
nor

esp
por

ita
gre

est
lith



Modelli con regolazione manuale della potenza - per ottenere prestazioni eccellenti, seguire la grafica sull'apparecchio.



I modelli con la funzione AUTO regolano automaticamente la potenza di aspirazione per ottenere prestazioni di pulizia e un livello di comfort eccellenti su qualsiasi superficie. Per la regolazione manuale, seguire le immagini riportate per ottenere prestazioni eccellenti.



Μοντέλα με χειροκίνητη ρύθμιση ισχύος - ακολουθήστε τα σχέδια στη σκούπα για βέλτιστη απόδοση.

Τα μοντέλα με αυτόματη λειτουργία ρυθμίζουν αυτόματα την ισχύ αναρρόφησης έτσι ώστε να επιτύχετε βέλτιστη απόδοση καθαριότητας και άνεση σε όλες τις επιφάνειες. Για χειροκίνητη ρύθμιση, ακολουθήστε τα σχέδια για βέλτιστη απόδοση.

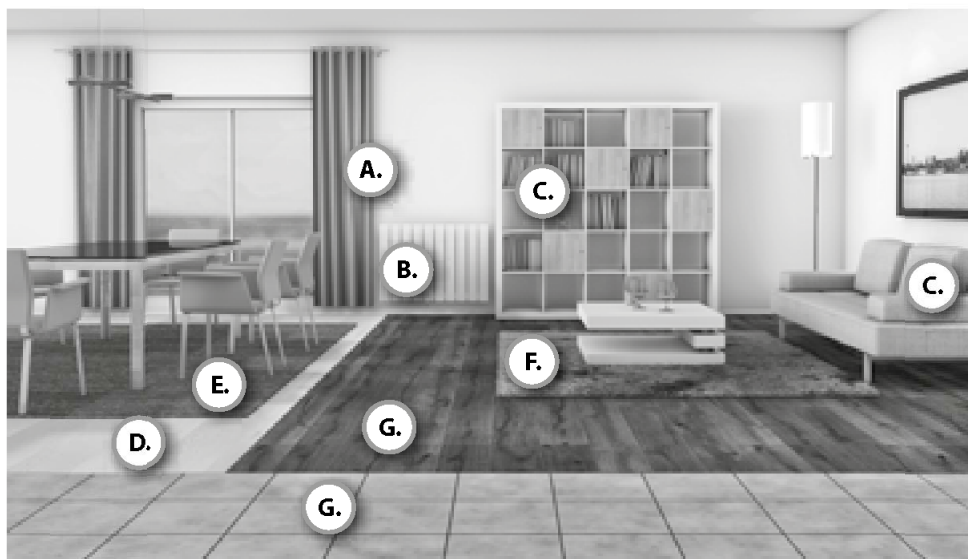

A. Impostazione Ρύθμιση ισχύος

B. Impostazione Ρύθμιση ισχύος

C. Impostazione Ρύθμιση ισχύος

D. Pavimenti senza fessure come linoleum e parquet Δαπέδα χωρίς σχισμές, όπως μοσαϊκά, διαπέδου και παρκέ

Impostazione Ρύθμιση ισχύος

Spazzole giù. Βούρτσες κάτω.

Con/senza uso della spazzola a rullo, secondo le esigenze. Ενεργοποιήστε ή απενεργοποιήστε τη βούρτσα-ρόλο κατά προτίμηση.

E. Impostazione Ρύθμιση ισχύος

Spazzole su. Βούρτσες επάνω.

La bocchetta motorizzata è la scelta migliore per aspirare la polvere e pulire a fondo i tappeti, grazie alla spazzola a rullo che ruotando scuote il tappeto. Non tenere la bocchetta motorizzata ferma in un punto mentre è in funzione la spazzola a rullo.

Το μηχανοκίνητο ακροφύσιο είναι ιδανικό για την αφαίρεση σκόνης και το βαθύ καθαρισμό των χαλιών μέσω της περιστροφόμενης βούρτσας-ρόλου που διεσπάζει στο χαλί. Μην αφήνετε το μηχανοκίνητο ακροφύσιο στάσιμο με τη βούρτσα-ρόλο ενεργοποιημένη.

F. Impostazione Ρύθμιση ισχύος

Spazzole su. Βούρτσες επάνω.

Attenzione: Su tappeti di pelliccia, tappeti con frange lunghe o con una profondità di tessitura superiore a 15 mm, la bocchetta motorizzata deve essere usata senza attivare la spazzola a rullo. Premere il pulsante BRUSH per disattivare la spazzola a rullo.

Προσοχή: σε γούνινα ταπέτα, σε χαλάκια με μακριά κρόσσια ή με πέλους που ξεπερνάτα 15 χιλ., το μηχανοκίνητο ακροφύσιο θα πρέπει να έχει απενεργοποιημένη τη βούρτσα-ρόλο. Πατήστε το κουμπι BRUSH, για να απενεργοποιήσετε τη βούρτσα-ρόλο.

Posizioni di parcheggio / Θέσεις στάθμευσης

1. Posizione di parcheggio pratica (e al contempo salvaschiena) per le pause durante la pulizia.
1. Πρακτική θέση τοποθέτησης (και συγχρόνως ξεκούραστη για την πλάτη σας) όταν κάνετε διάλειμμα ενώ καθαρίζετε.

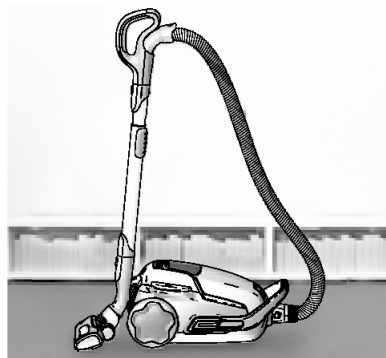

2. Posizione di parcheggio per il comodo trasporto e la conservazione dell'aspirapolvere.
2. Θέση τοποθέτησης που κάνει ευκολότερη τη μετακίνηση και την αποθήκευση της ηλεκτρικής σκούπας.

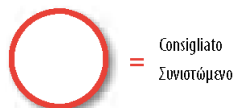

= Consigliato
= Συνιστώμενο

G.

Piastrelle e pavimenti duri con fessure
Πλακάκια και σκληρά δάπεδα με σχισμές



Spazzole giù.
Βούρτσες κάτω.



Con/senza uso della spazzola a rullo, secondo le esigenze.
Ενεργοποιήστε ή απενεργοποιήστε τη βούρτσα-ρόλιό κατά προτίμηση.



Valvola dell'aria
Βαλβίδα αέρα

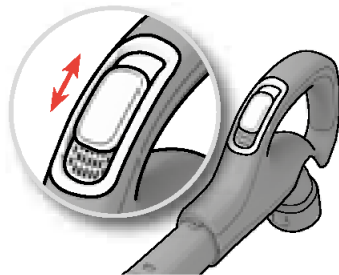

Sui modelli a controllo manuale, la valvola dell'aria può contribuire a ridurre rapidamente la potenza di aspirazione.

Σε μοντέλα με χειροκίνητο έλεγχο, η βαλβίδα αέρα μπορεί να βοηθήσει στη γρήγορη μείωση της ισχύος αναρρόφησης.

Bocchetta AeroPro 3in1
Ακροφύσιο AeroPro 3in1

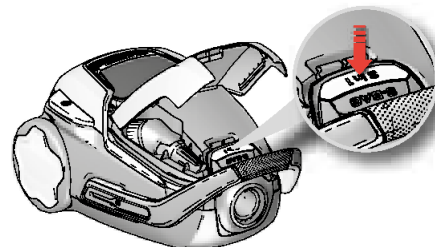

Premere il pulsante 3in1 per aprire lo scomparto. Dopo l'uso, riporre l'accessorio.

Πατήστε το κουμπί 3in1, για να ανοίξετε τη θήκη. Μετά τη χρήση, τοποθετήστε το εξάρτημα πάλι στη θέση του.

eng
fra

de
ned

sve
suo

dan
nor

esp
por

ita
gre

est
lith



1. Modelli con display digitale: Sostituire il sacchetto raccogli-polvere quando si accende l'indicatore "S-BAG". *

1. Μοντέλα με ψηφιακή οθόνη: Αλλάξτε τη σακούλα σκόνης όταν ανάψει η ενδεικτική λυχνία για τη σακούλα s-bag®.

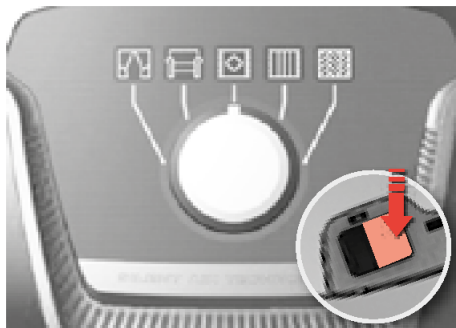

2. Modelli con indicatore meccanico: Il sacchetto raccogli-polvere s-bag® deve essere sostituito al più tardi quando la finestra dell'indicatore diventa completamente rossa. Controllare la spia con la bocchetta sollevata. *

2. Μοντέλα με μηχανική ένδειξη: Πρέπει να αλλάξετε τη σακούλα σκόνης s-bag® το αργότερο όταν η ένδειξη της γίνει εντελώς κόκκινη. Δείτε την ένδειξη έχοντας το ακροφύσιο ανασηκωμένο. *

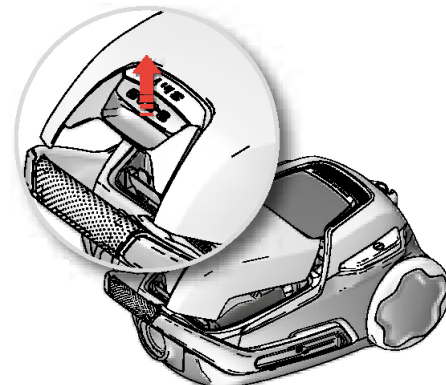

3. Aprire il coperchio del vano raccogli-polvere tirando il pulsante S-BAG.

3. Ανοίξτε το κάλυμμα του χώρου συλλογής σκόνης τραβώντας το κουμπί S-BAG.

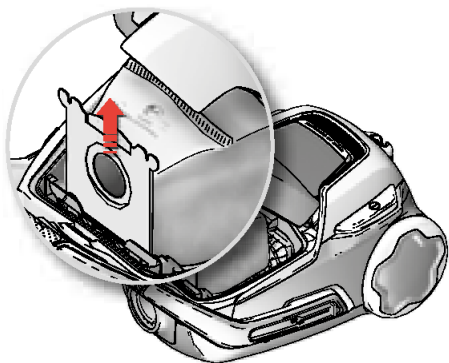

4. Sollevare il supporto per s-bag®.

4. Ανασηκώστε τη θήκη της σακούλας s-bag®.

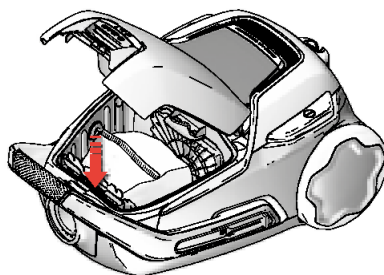

5. Inserire un nuovo sacchetto s-bag® spingendo il cartone verso il basso negli appositi binari. Chiudere il coperchio. Se il sacchetto s-bag® non è posizionato correttamente o manca, il coperchio non si chiude.

5. Εισαγάγετε μια νέα σακούλα s-bag® σπρώχνοντας το χαρτόνι ευθεία κάτω μέσα στις υποδοχές. Κλείστε το καπάκι. Εάν η σακούλα s-bag® δεν έχει τοποθετηθεί σωστά ή λείπει, το καπάκι δεν θα κλείσει.

Nota: Sostituire sempre il sacchetto s-bag® quando si accende la spia, anche se il sacchetto non è pieno (potrebbe essere ostruito) e dopo aver utilizzato un detergente in polvere per tappeti. Per ottenere prestazioni massime, utilizzare il sacchetto Ultra Long Performance, sviluppato appositamente per l'UltraOne. Poiché l'aspirapolvere è compatibile con i sacchetti s-bag®, è possibile utilizzare anche altri s-bag® sintetici. Non utilizzare mai sacchetti in carta su UltraOne!



Σημείωση: Να αλλάζετε πάντα τη σακούλα s-bag®, όταν η ένδειξη ανάβει, ακόμη κι αν δεν είναι γεμάτη, καθώς ενδέχεται να έχει μπλοκάρει. Επίσης, να την αλλάζετε, αφού χρησιμοποιήσετε σκόνη καθαρισμού χαλιών. Για τις καλύτερες δυνατές επιδόσεις, πρέπει να χρησιμοποιείτε τη σακούλα με μεγάλη διάρκεια απόδοσης που είναι ειδικά κατασκευασμένη για την UltraOne. Καθώς η σκούπα είναι συμβατή με τις σακούλες s-bag®, μπορείτε να χρησιμοποιήσετε και συνθετικές σακούλες s-bag®. Μην χρησιμοποιείτε χαρτινές σακούλες στην UltraOne.

www.s-bag.com





1. Modelli con spia FILTRO (modelli con display +/- e telecomando). Sostituire/pulire* il filtro quando la spia "filtro" si illumina. *solo per i filtri lavabili

1. Μοντέλα με ένδειξη FILTER (μοντέλα με ενδείξεις +/- και με τηλεχειριστήριο). Αντικαταστήστε/καθαρίστε* το φίλτρο όταν ανάβει η ένδειξη "filter" (φίλτρο). *μόνο πλενόμενο φίλτρο

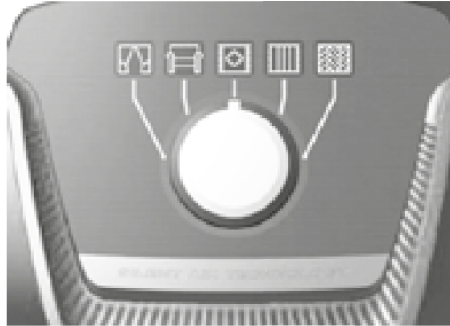

2. Modelli senza spia FILTRO (modello con manopola). Sostituire/pulire* il filtro ad ogni 5a sostituzione del sacco polvere, s-bag. *solo per i filtri lavabili

2. Μοντέλα χωρίς ένδειξη FILTER (μοντέλο με περιστρεφόμενο διακόπτη). Αντικαταστήστε/καθαρίστε* το φίλτρο κάθε 5η αντικατάσταση της σακούλας, s-bag. *μόνο πλενόμενο φίλτρο

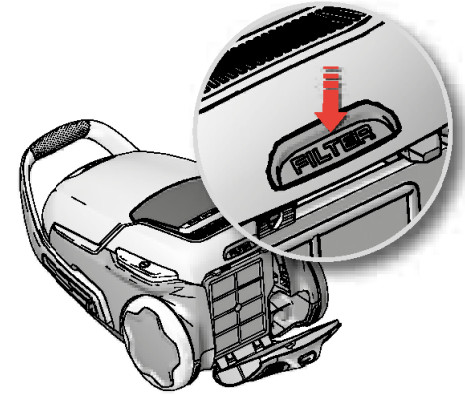

3. Aprire il coperchio del filtro premendo il tasto FILTRO sul retro dell'apparecchio. Utilizzare esclusivamente filtri originali Electrolux; EFS 1W / EFH 12W.

3. Ανοίξτε το κάλυμμα του φίλτρου πατώντας το κουμπί FILTER στο πίσω μέρος του σώματος της σκούπας. Χρησιμοποιήστε γνήσια φίλτρα της Electrolux; EFS 1W / EFH 12W.

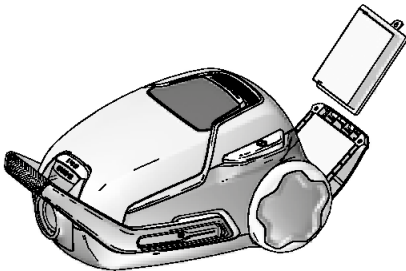

4. Sollevare ed estrarre il filtro e controllare il colore per stabilirne il tipo. Colore verde: Deve essere sostituito con un filtro nuovo. Colore blu: Sostituirlo con un filtro nuovo o pulito, vedi punto 5 (filtro lavabile).

4. Ανασηκώστε και βγάλτε το φίλτρο και ελέγξτε το χρώμα του πλαισίου για να καθορίσετε τον τύπο του. Πράσινο χρώμα: Πρέπει να αντικατασταθεί με νέο φίλτρο. Μπλε χρώμα: Αντικαταστήστε με νέο φίλτρο ή καθαρίστε το, βλ. 5 (πλενόμενο φίλτρο).

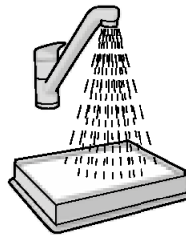

5. Pulizia del filtro in uscita lavabile. Sciacquare la parte interna (lato sporco) con acqua tiepida. Battere delicatamente sul telaio del filtro per rimuovere l'acqua. Ripetere l'operazione quattro volte.

5. Καθαρισμός του φίλτρου εξαγωγής με δυνατότητα πλύσης
Ξεπλύνετε το εσωτερικό (βρώμικη πλευρά) με χλιαρό νερό βρύσης. Χτυπήστε ελαφρά το πλαίσιο του φίλτρου για να απομακρύνετε τα νερά. Επαναλάβετε τη διαδικασία τέσσερις φορές.

Nota: non utilizzare detersivi ed evitare di toccare la superficie del filtro. Lasciar asciugare completamente il filtro (minimo 24 ore a temperatura ambiente) prima di riposizionarlo. Si consiglia di sostituire anche il filtro lavabile almeno una volta all'anno oppure quando è molto sporco o danneggiato.

Σημείωση: Μη χρησιμοποιείτε απορρυπαντικά και μην αγγίζετε την επιφάνεια του φίλτρου. Αφήστε το φίλτρο να στεγνώσει εντελώς (τουλάχιστον 24 ώρες σε θερμοκρασία δωμάτιου) πριν τοποθετήσετε πάλι. Συνιστάται η αλλαγή του φίλτρου με δυνατότητα πλύσης τουλάχιστον μία φορά το χρόνο ή όταν είναι πολύ βρώμικο ή κατεστραμμένο.

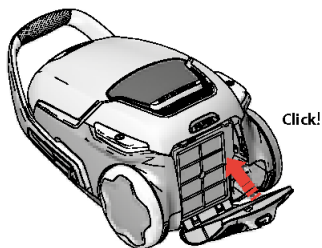

6. Una volta sostituito il filtro, il coperchio del filtro si può inserire nuovamente fino a sentire uno scatto.

6. Μετά την αντικατάσταση του φίλτρου, σπρώξτε προς τα πίσω το κάλυμμα του φίλτρου έως ότου ασφαλίσει στη θέση του.

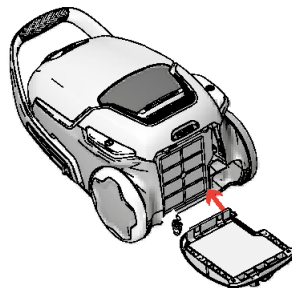

7. Se il coperchio del filtro risultasse lento, applicarlo di nuovo posizionando la parte del cardine in fondo e tirando indietro il coperchio del filtro fino a sentire uno scatto.

7. Αν το κάλυμμα φίλτρου βγει από τη θέση του, τοποθετήστε το πάλι στη θέση του ευθυγραμμίζοντας το τμήμα με το μεντεσέ στο κάτω μέρος και σπρώχνοντας προς τα πίσω το κάλυμμα του φίλτρου έως ότου ασφαλίσει στη θέση του.

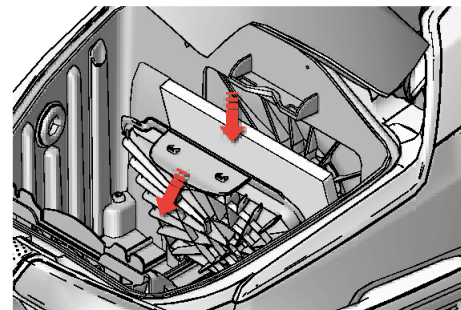

8. Sostituire il filtro del motore quando è sporco oppure ogni 5 sostituzioni del sacchetto s-bag®. Spingere verso il basso il supporto del filtro ed estrarlo. Sostituire il filtro e chiudere il coperchio.

8. Αντικαταστήστε το φίλτρο κινητήρα, όταν είναι βρώμικο ή κάθε πέμπτη σακούλα s-bag®. Σπρώξτε τη θήκη φίλτρου προς τα κάτω και τραβήξτε την προς τα έξω. Αλλάξτε το φίλτρο και κλείστε το καπάκι.

Pulizia delle bocchette AeroPro / Καθαρισμός των ακροφυσίων AeroPro

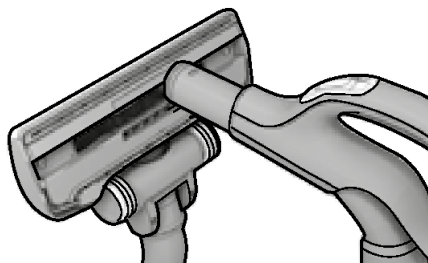

1. Togliere la bocchetta dal tubo. Per pulire la bocchetta, utilizzare l'impugnatura del tubo flessibile.

1. Αποσυνδέστε το ακροφύσιο από το σωλήνα. Χρησιμοποιήστε τη λαβή του εύκαμπτου σωλήνα, για να καθαρίσετε το ακροφύσιο.

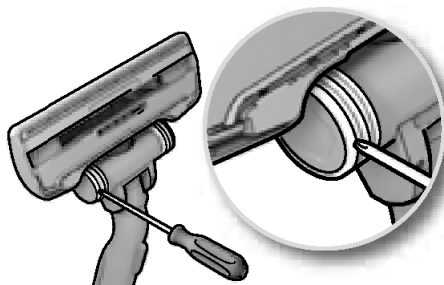

2. **Se le ruote sono bloccate**, pulirle rimuovendo i copriruota con l'ausilio di un piccolo cacciavite.

2. **Εάν οι τροχοί κολλήσουν**, καθαρίστε τους αφαιρώντας το κάλυμμα τους με ένα μικρό καταβαίδι.

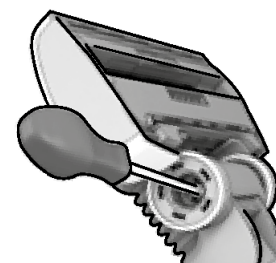

3. Svitare l'asse delle ruote e pulire tutte le parti. Rimontare i componenti in ordine inverso.

3. Ξεβιδώστε τον άξονα και καθαρίστε όλα τα μέρη. Τοποθετήστε τα ξανά ακολουθώντας τη διαδικασία αντίστροφα.

Pulizia della bocchetta Aeropro motorizzata / Καθαρισμός του μηχανοκίνητου ακροφυσίου Aeropro

⚠ Scollegare sempre la presa prima di pulire la bocchetta. **⚠ Αποσυνδέετε πάντα το ακροφύσιο, πριν το καθαρίσετε.**

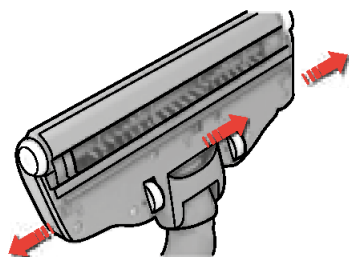

1. **Aprire il coperchio della spazzola a rullo spingendo sui fermi.** In questo modo si liberano le rotelle anteriori per pulirle.

1. **Ανοίξτε το κάλυμμα της βούρτσας-ρολό** σπρώχνοντας τα μάνταλα. Αυτή η ενέργεια θα απελευθερώσει τους μπροστινούς τροχούς, για να τους καθαρίσετε.

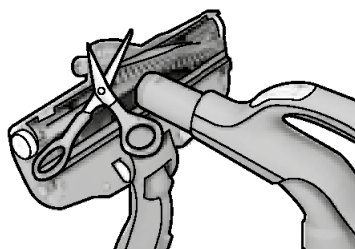

2. Estrarre la spazzola a rullo e rimuovere eventuali fili rimasti impigliati tagliandoli con le forbici. Per pulire la bocchetta, utilizzare l'impugnatura del tubo flessibile. Rimontare i componenti in ordine inverso.

2. Τραβήξτε προς τα έξω τη βούρτσα-ρολό και αφαιρέστε τυχόν μπλεγμένες κλωστές κόβοντάς τις με ψαλίδι. Χρησιμοποιήστε τη λαβή του εύκαμπτου σωλήνα, για να καθαρίσετε το ακροφύσιο. Τοποθετήστε τα ξανά ακολουθώντας τη διαδικασία αντίστροφα.

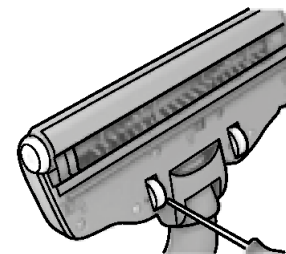

3. **Se le rotelle risultano bloccate**, toglierle delicatamente con un piccolo cacciavite e pulirle.

3. **Εάν οι τροχοί κολλήσουν**, αφαιρέστε τους προσεκτικά χρησιμοποιώντας ένα μικρό καταβαίδι και καθαρίστε τους τροχούς.

eng
frade
nedsve
suodan
noresp
porita
greest
lith

Pulizia della bocchetta Turbo / Καθαρισμός του ακροφυσίου Turbo

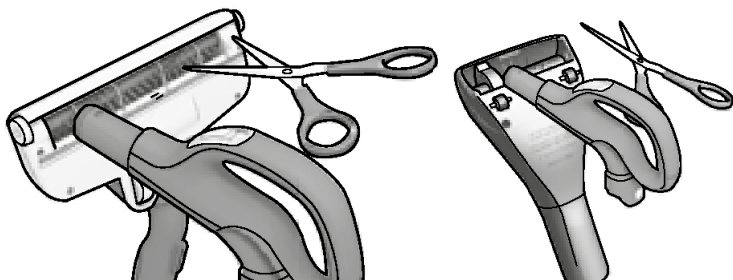

1. Pulizia della bocchetta Turbo. (solo per alcuni modelli) Staccare la bocchetta dal tubo dell'aspirapolvere e rimuovere le fibre e gli altri oggetti impigliati tagliandoli con le forbici. Per pulire la bocchetta, utilizzare l'impugnatura del flessibile. *

1. Καθαρισμός του ακροφυσίου Turbo. (ορισμένα μόνο μοντέλα) Αποσυνδέστε το ακροφύσιο από το σωλήνα της ηλεκτρικής σκούπας και αφαιρέστε τις μπλεγμένες κλωστές κ.λπ. κόβοντάς τις με κάποιο ψαλίδι. Χρησιμοποιήστε τη χειρολαβή του εύκαμπτου σωλήνα για να καθαρίσετε το ακροφύσιο. *

Sostituzione della batteria nell'impugnatura con comando a distanza / Αλλαγή της μπαταρίας στη λαβή με τηλεχειριστήριο

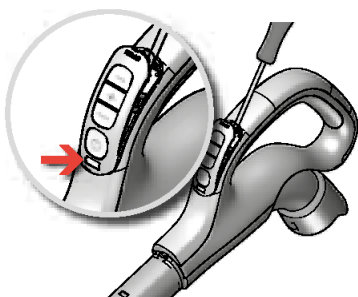

1. Modelli con telecomando: sostituire la batteria quando la spia sul manico diventa rossa o se l'apparecchio non risponde alla pressione di qualsiasi pulsante.

1. Μοντέλα με τηλεχειριστήριο: Αλλάξτε τη μπαταρία όταν η φωτεινή ένδειξη στη χειρολαβή γίνει κόκκινη ή δεν ανταποκρίνεται όταν πατάτε οποιοδήποτε κουμπί.

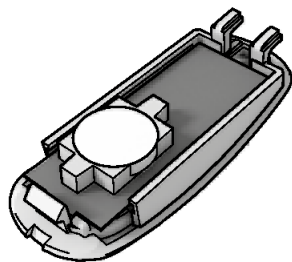

2. Utilizzare solo batterie del tipo LITIO CR1632. È necessario rimuovere le batterie prima di rottamare e smaltire l'apparecchio in modo sicuro.

2. Χρησιμοποιήστε μόνο μπαταρίες τύπου LITHIUM CR1632. Πριν απορρίψετε τη συσκευή, πρέπει να αφαιρέσετε τις μπαταρίες και να τις απορρίψετε με ασφάλεια.

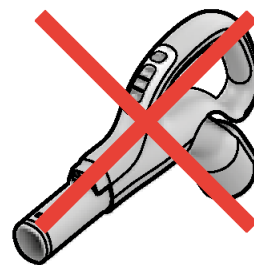

⚠ Il telecomando con il sistema a bocchetta motorizzata NON è dotato di batterie o spia di indicazione. Non cercare di aprire il manico motorizzato.

⚠ Η χειρολαβή με τηλεχειριστήριο στη σκούπα με σύστημα μηχανοκίνητου ακροφυσίου ΔΕΝ έχει μπαταρίες ούτε και φωτεινή ένδειξη. ΜΗΝ επιχειρήσετε να ανοίξετε τη μηχανοκίνητη χειρολαβή.

L'aspirapolvere non si accende

- Controllare che il cavo sia collegato alla presa di corrente elettrica.
- Controllare che la spina e il cavo non siano danneggiati.
- Controllare che non vi sia un fusibile bruciato.
- Controllare che la spia luminosa della batteria risponda ai comandi (solo per alcuni modelli).

L'indicatore del sacchetto s-bag® è acceso (solo per alcuni modelli)

- Controllare che il sacchetto s-bag® non sia pieno o ostruito.
- Se il sacchetto s-bag® è già stato sostituito, sostituire il filtro del motore.

L'indicatore del filtro è acceso (solo per alcuni modelli)

- Sostituire il filtro in uscita.

L'aspirapolvere si spegne

Possibile surriscaldamento dell'aspirapolvere: scollegarlo dalla rete elettrica e controllare che la bocchetta, il tubo telescopico o il flessibile non siano ostruiti. Lasciare raffreddare l'aspirapolvere per 30 minuti prima di collegarlo e accenderlo di nuovo.

Se l'aspirapolvere continua a non funzionare, contattare un centro di assistenza Electrolux autorizzato.

Svuotamento del flessibile

Per svuotare il flessibile, schiacciarlo. Prestare tuttavia molta attenzione qualora l'ostruzione sia dovuta a frammenti di vetro o aghi.

Nota: La garanzia non copre eventuali danni subiti dai flessibili mentre li si pulisce.

Infiltrazione d'acqua nell'aspirapolvere

È necessario far sostituire il motore presso un centro di assistenza autorizzato Electrolux. I danni al motore causati dall'infiltrazione d'acqua non sono coperti dalla garanzia.

Per altri problemi contattare un centro di assistenza Electrolux autorizzato.

Η ηλεκτρική σκούπα δεν λειτουργεί

- Βεβαιωθείτε ότι το καλώδιο είναι συνδεδεμένο με το ρεύμα.
- Βεβαιωθείτε ότι η πρίζα και το καλώδιο δεν παρουσιάζουν βλάβη.
- Ελέγξτε για καμένη ασφάλεια.
- Ελέγξτε εάν η ενδεικτική λυχνία της μπαταρίας ανταποκρίνεται (μόνο σε ορισμένα μοντέλα).

Η φωτεινή ένδειξη της σακούλας s-bag® είναι αναμμένη (μόνο σε συγκεκριμένα μοντέλα)

- Ελέγξτε εάν η σακούλα s-bag® είναι γεμάτη ή φραγμένη.
- Εάν έχετε ήδη αλλάξει τη σακούλα s-bag®, αλλάξτε το φίλτρο κινητήρα.

Η φωτεινή ένδειξη του φίλτρου είναι αναμμένη (μόνο σε συγκεκριμένα μοντέλα)

- Αλλάξτε το φίλτρο εξαγωγής

Η λειτουργία της ηλεκτρικής σκούπας διακόπτεται

Η σκούπα ίσως έχει υπερθερμανθεί: αποσυνδέστε την από το ρεύμα και ελέγξτε εάν έχει φράξει το ακροφύσιο, ο σωλήνας ή ο εύκαμπτος σωλήνας. Αφήστε τη σκούπα να κρυώσει για 30 λεπτά, πριν να τη συνδέσετε πάλι. Εάν η σκούπα εξακολουθεί να μην λειτουργεί, επικοινωνήστε με ένα εξουσιοδοτημένο κέντρο εξυπηρέτησης της Electrolux.

Καθαρισμός του εύκαμπτου σωλήνα

Καθαρίστε τον εύκαμπτο σωλήνα «πιέζοντάς» τον. Ωστόσο, προσέξτε μην τυχόν πρόκειται για γυαλιά ή βελόνες που έχουν εγκλωβιστεί μέσα στο σωλήνα.

Σημείωση: Η εγγύηση δεν καλύπτει οποιαδήποτε ζημιά προκληθεί στους εύκαμπτους σωλήνες ως αποτέλεσμα του καθαρισμού τους.

Έχει μπει νερό στην ηλεκτρική σκούπα

Θα πρέπει να γίνει αντικατάσταση του κινητήρα σε ένα εξουσιοδοτημένο κέντρο εξυπηρέτησης της Electrolux. Τυχόν βλάβες του κινητήρα που προκαλούνται από διείσδυση νερού δεν καλύπτονται από την εγγύηση.

Για τυχόν άλλα προβλήματα, επικοινωνήστε με ένα εξουσιοδοτημένο κέντρο εξυπηρέτησης της Electrolux.

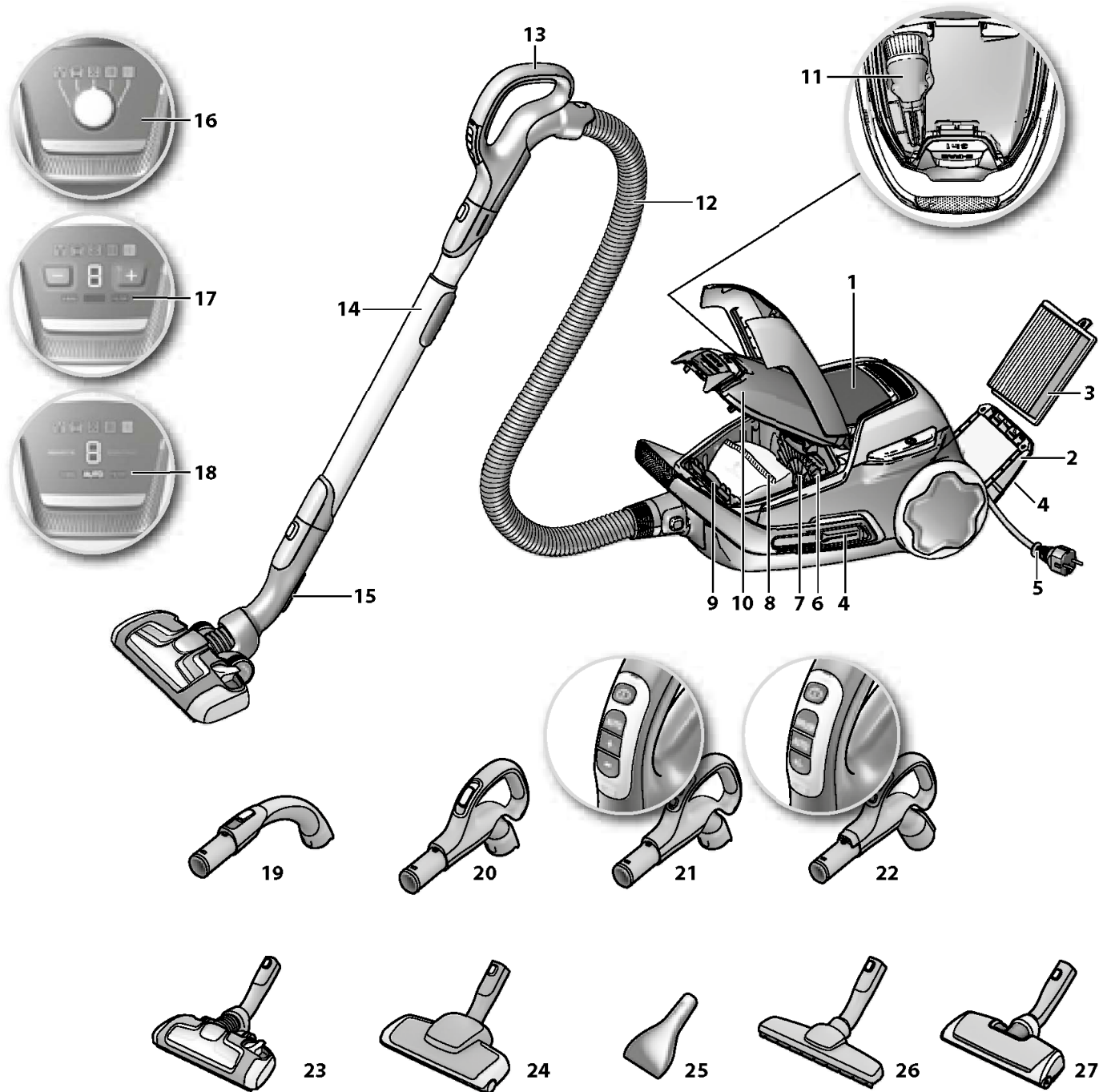

Eesti keeles

Enne töö alustamist

- Pakkige oma UltraOne mudel ning AeroPro süsteem lahti ning kontrollige kõiki kaasasolevaid lisasid*.
- Lugege kasutusjuhendit.
- Pöörake erilist tähelepanu ohutuspeatüki soovitudele.

Nautige oma Electrolux UltraOne'it!

Sisukord:

Ohutussoovitused	16
Klienditeave ning jätkusuutlikuse poliitika	16
Kuidas tolmuimejat kasutada	92-93
Näpunäited, kuidas saada parimaid tulemusi	94-95
Tolmukoti asendamine	96
Filtri vahetamine	97-98
AeroPro harja puhastamine ning kaugjuhtimispuldi patareide vahetamine	99-100
Veaotsing	101

UltraOne kirjeldus:

- 1 Ekraan (täpsustatud versioone vaadake altpoolt)
- 2 Väljalaskefilteri kaas
- 3 Väljalaskefilter
- 4 Kinnituspesad (mõlemal küljel)
- 5 Toitejuhe
- 6 Mootorifilter
- 7 Mootorifiltri hoidik
- 8 S-bag*
- 9 S-bagi* hoidik
- 10 Tolmukambri kate
- 11 AeroPro kolm ühes otsak
- 12 AeroPro voolik
- 13 AeroPro käepide (täpsustatud versioone vaadake altpoolt)
- 14 AeroPro teleskoopitoru
- 15 Seisuklamber
- 16 Ekraan käsitsijuhtimisega (keeratav nupp)*
- 17 Ekraan käsitsijuhtimisega (+/- nupud)*
- 18 Ekraan kaugjuhtimisega*
- 19 AeroPro Classic käepide*
- 20 AeroPro Ergo käepide*
- 21 AeroPro kaugjuhtimiskäepide*
- 22 AeroPro mootoriseeritud harja kaugjuhtimiskäepide*
- 23 AeroPro Extreme otsik*
- 24 AeroPro turbohari*
- 25 AeroPro Mini Turbo otsik*
- 26 AeroPro Parketto otsik*
- 27 AeroPro mootoriga otsik*

* Lisad võivad mudelist mudelisse varieeruda.

Lietuviškai

Prieš pradėdant naudotis

- Išpakuokite savo „UltraOne“ modelį ir „AeroPro“ sistemą bei patikrinkite, ar gavote visus priedus*.
- Perskaitykite naudojimo instrukcijas.
- Ypač atkreipkite dėmesį į saugos patarimų skyrių.

Mėgaukitės savuoju „Electrolux UltraOne“!

Turinys:

Saugumo patarimas	17
Informacija vartotojams ir suderinamumas su aplinkos apsauga	17
Dulkių siurblio naudojimas	92-93
Patarimai, kaip pasiekti geriausių rezultatų	94-95
Dulkių maišelio keitimas	96
Filtrų keitimas	97-98
„AeroPro“ antgalio valymas ir elemento keitimas nuotolio valdymo rankenoje	99-100
Sutrikimų šalinimas	101

Jūsų UltraOne apraktis:

- 1 Ekranas (žr. toliau nurodytas versijas)
- 1 Išmetimo filtro dangtelis
- 3 Išmetimo filtras
- 4 Pastatymo angos (abejose pusėse)
- 5 Maitinimo laidas
- 6 Variklio filtras
- 7 Variklio filtro laikiklis
- 8 Maišelis „S-bag“*
- 9 Maišelio „S-bag“* laikiklis
- 10 Dulkių talpos dangtis
- 11 Antgalis „AeroPro 3in1“
- 12 Žarna „AeroPro“
- 13 Rankena „AeroPro“ (žr. toliau nurodytas versijas)
- 14 Teleskopinis vamzdis „AeroPro“
- 15 Pastatymo auselė
- 16 Ekranas su rankiniu valdikliu (sukamąja rankenėle)*
- 17 Ekranas su rankiniu valdikliu (+/- mygtukais)*
- 18 Ekranas su nuotoliniu būdu valdomu valdikliu*
- 19 Rankena „AeroPro Classic“*
- 20 Rankena „AeroPro Ergo“*
- 21 Nuotolinio valdymo rankena „AeroPro“*
- 22 „AeroPro“ nuotolinio valdymo rankena elektriniam besisukančiam antgaliui*
- 23 Antgalis „AeroPro Extreme“*
- 24 Antgalis „AeroPro Turbo Brush“*
- 25 Antgalis „AeroPro Mini Turbo“*
- 26 Antgalis „AeroPro Parketto“*
- 27 Elektrinis besisukantis antgalis „AeroPro“*

* Priedai kitiems modeliams gali skirtis.

eng
frade
nedsve
suodan
noresp
porita
greest
lith

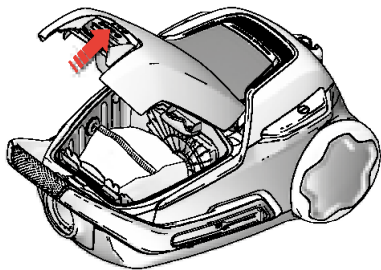

1. Avage tolmuksiooni kate, tõmmates nuppu S-BAG. **Kontrollige, et s-bag® oleks paigaldatud.**

1. Patraukite mygtuką „S-BAG“ ir atidarykite dulkių surinkimo skyriaus dangtį. **Patikrinkite, ar įdėtas „s-bag“® dulkių maišelis.**

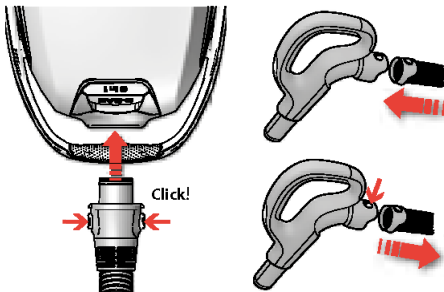

2. **Paigutage voolik seadme külge** (vajutage selle eemaldamiseks lukunuppe ning tõmmake käepide välja).
Ühendage voolik käepidemega, kuni lukusti klõpsuga paika (vooliku lahutamiseks vajutage lukusteid) lähleb.

2. **Įkiškite žarną į dulkių siurblį** (norėdami atjungti, paspauskite fiksavimo mygtuką ir ištraukite žarną). Įstatykite žarną į žarnos rankeną taip, kad spragtelėtų fiksiatoriai (norėdami žarną nuimti, paspauskite fiksiatorius).

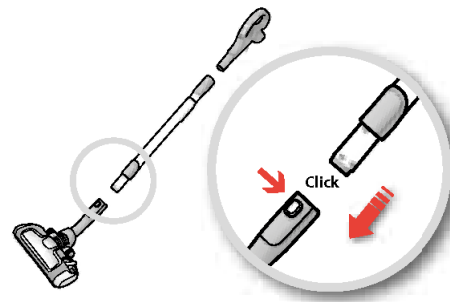

3. **Kinnitage teleskooptoru pörandaharjale** (vajutage selle eemaldamiseks lukunuppu ning tõmmake hari otsast).

3. **Prie antgalio grindims valyti prijunkite teleskopinį vamzdį** (norėdami atjungti, paspauskite fiksavimo mygtuką ir antgalį ištraukite).

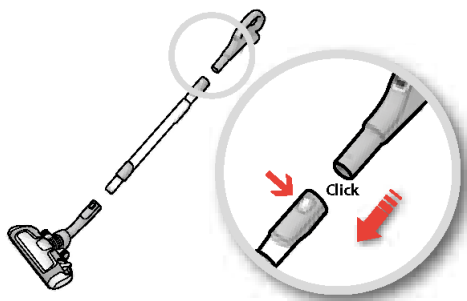

4. **Kinnitage teleskooptoru vooliku käepidemele** (vajutage selle eemaldamiseks lukunuppu ning tõmmake käepide välja).

4. **Prie žarnos rankenos prijunkite teleskopinį vamzdį** (norėdami atjungti, paspauskite fiksavimo mygtuką ir patraukite žarnos rankeną).

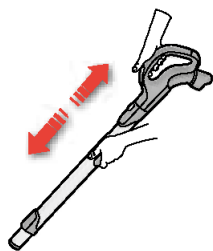

5. **Seadistage teleskooptoru** hoides ühe käega lukku ja tõmmates teise käega käepidet.

5. **Teleskopinį vamzdį sureguliuosite** viena ranka prilaidykdami fiksavimą, o kita ranka traukdami rankeną.

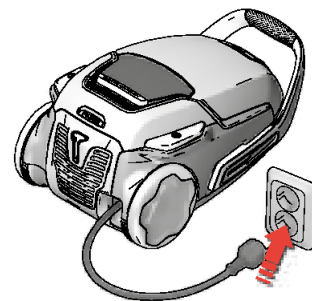

6. **Tõmmake toitekaablit väljapoole ning ühendage toitepistik vooluvõrku.**

6. **Ištraukite maitinimo laidą ir įjunkite į elektros tinklą.**

Käivitage/seisake tolmuimeja ning seadistage imemisvõimsus. / Ieslédziet/Izlédziet putekļu sūcēju un noregulējiet sūkšanas jaudu

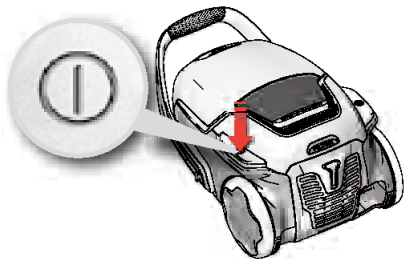

7. Käivitage / seisake tolmuimeja vajutades ON / OFF nupule.

7. Dulkių siurblij įjunkite / išjunkite mygtuku ON/OFF.

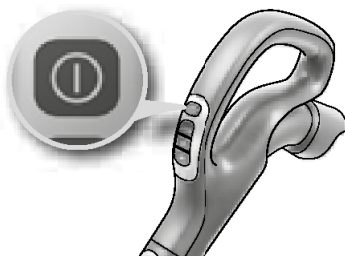

8. Kaugjuhtimisega mudelid võivad töötada ka käepidemel asuva ON / OFF nupuga.

8. Nuotolinio valdymo modeliai taip pat gali būti valdomi ant rankenos esančiu mygtuku ON/OFF.

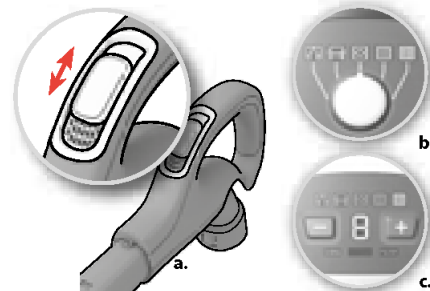

9. Imemisvõimsuse reguleerimine. Käsitsi reguleeritavad mudelid. a) Kasutage käepidemel olevat imemisregulaatorit, et õhutammet kiirelt vähendada b) Kasutage imemisvõimsuse reguleerimiseks tolmuimejal olevat keeratavat nuppu c) Kasutage imemisvõimsuse reguleerimiseks tolmuimejal olevat + või - nuppu.

9. Parguliuokite siurbimo galią. Rankiniu būdu reguliuojami modeliai. a) Nodėdami greitai sumažinti oro srautą, naudokite ant rankenos esantį siurbimo valdikį. b) Norėdami nustatyti siurbimo galią, naudokite sukamąją dulkių siurblio rankenėlę. c) Siurbimo galią parguliuokite mygtuku + arba -.

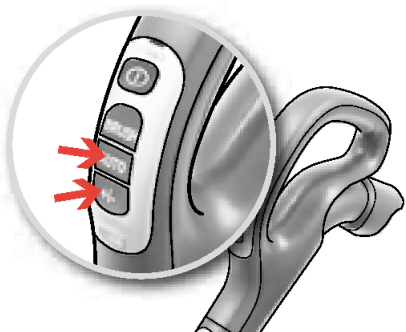

10. Seadistage imemisvõimsus. Kaugjuhtimisega mudelid. Tolmuimeja käivitub automaatrežiimis (automaatne võimsuse reguleerimine). Käsitsi reguleerimiseks vajutage nuppu - (miinimum) või + (maksimum). Automaatrežiimi tagasi minemiseks vajutage AUTO nuppu.

10. Sureguliuokite siurbimo galią. Nuotolinio valdymo modeliai. Valymas prasideda automatinė funkcija (Automatinis galios reguliavimas). Jei norite reguliuoti rankiniu būdu, paspauskite mygtukus „-“ (minimale galia) arba „+“ (maksimale galia). Norėdami atgal grįžti prie automatinės funkcijos, spustelėkite mygtuką AUTO.

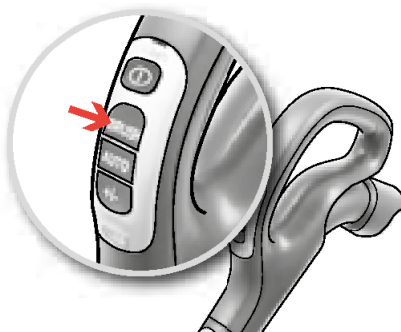

11. Kaugjuhtimispuldi ja AeroPro mootoriseeritud harjaga mudelid. Mootoriseeritud harja sisse ja välja lülitamiseks vajutage käepidemel BRUSH nuppu.

11. Modeliai su nuotoliniu valdymu ir „AeroPro“ elektriniu besisukančiu antgaliu. Norint įjungti ir išjungti elektrinį besisukančią antgalį, ant rankenos paspauskite mygtuką BRUSH.

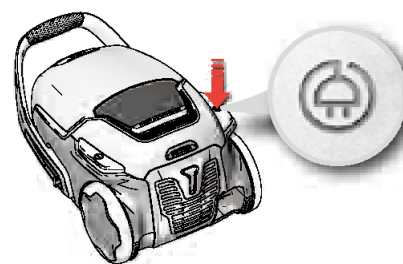

12. Peale imemist keerake toitejuhe kokku vajutades REWIND (KEERA KOKKU) nuppu.

12. Po dulkių siurbimo paspaudę mygtuką REWIND suvyniokite laidą.

eng
frade
nedsve
suodan
noresp
porita
greest
lith



Võimsust käsitsi reguleerivad mudelid

– parima tulemuse saamiseks järgige tolmumejal olevat joonist.



AUTO-funktsiooniga mudelid, mis reguleerivad imemisvõimsust automaatselt ning tagavad alati parima puhastuse erinevate pindade puhul. Käsitsi reguleerimise puhul järgige parima töö tagamiseks joonist.



Modeliai su rankiniu būdu reguliuojama galia – norėdami optimaliai naudoti prietaisą, vadovaukitės ant dulkių siurblio esančiais piešiniais.

Modeliai su automatine funkcija automatiškai nustato siurbimo galią, kad prietaisas bet kokį paviršių valytų optimaliai ir patogiai. Norėdami valdyti rankiniu būdu ir optimaliai jį naudoti, vadovaukitės piešiniais.

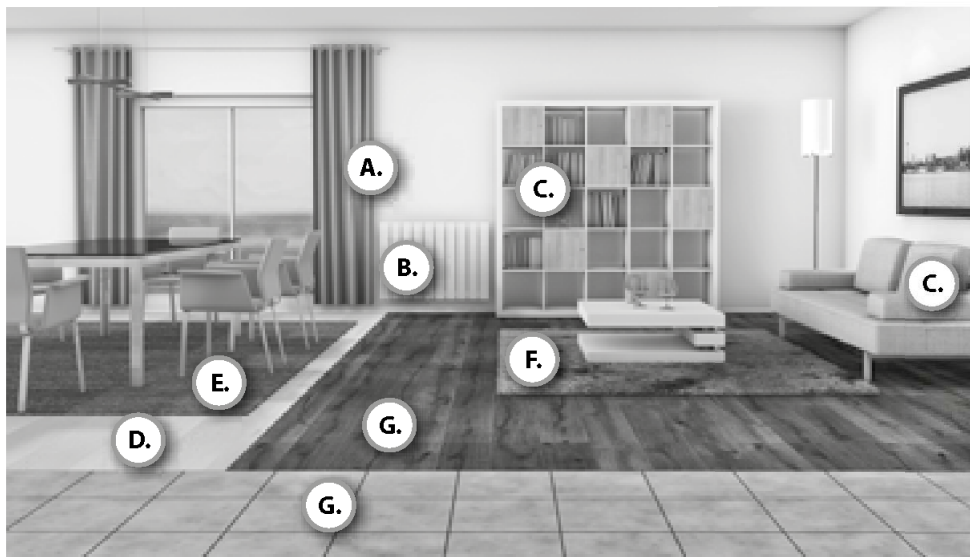

A. Võimsuse seadistus 1 2
Galios nustatymas

B. Võimsuse seadistus 1 2
Galios nustatymas

C. Võimsuse seadistus 1 2
Galios nustatymas

D. Pragudefeta põrandad, nagu linoleum ja parkett
Grindims be siūliu, pavyzdžiui, rikiotoms linoleumu ar parketu

Võimsuse seadistus 3 4 5
Galios nustatymas

Harjad all. Speziāli nuleisti.

Harjarull eelistatult sees või väljas.
Pagal poreikj jūnkite arba išjunkite rutulinį šepetėlį.

E. Võimsuse seadistus 3 4 5
Galios nustatymas

Harjad üleval. Speziāli pakelti.

Motoreiseeritud hari annab parima tolmukorje ning sügava vaiba puhastuse läbi pöörleva harjarulli, mis liigutab vaipa. Ärge jätke motoreiseeritud harja püsivalt sisseülitatud harjarulliga.

Elektrinis besisukančis antgalis geriausiai pakelia dulkes ir giliai valo kilimus besisukančiu rutuliniu šepetėliu, šiaušiančiu kilimą. Nepalikite pasta tyto besisukančio antgalio įjungę rutulinį šepetėlį.

F. Võimsuse seadistus 3 4 5
Galios nustatymas

Harjad üleval. Speziāli pakelti.

Tāhelepanu: Karvavaipadel või pikkade narmastega või karvasüga vusega vaipadel, mille karvade pikkus ületab 15 mm, peab harjarull olema välja lülitatud. Vajutage BRUSH nuppu, et harjarull välja lülitada.

Dėmesio: Valant kailinius kilimus, kilimus su ilgais kutais ar ilgesniais nei 15 mm šerreliais, reikia išjungti elektrinio besisukančio antgalio rutulinį šepetėlį. Rutulinį šepetėlį išjungs site paspaudę mygtuką BRUSH.

Seisusasendid / Dulkių siurblio pastatymas

1. Käepärane seisusasend (samaaegselt teie selga säästev funktsioon), kui teete tolmuimeemise ajal pausi.
1. Praktiška pastatymo padėtis darbo pertraukų metu (ir priemonė nugarai nuo pervargimo apsaugoti siurbiant).

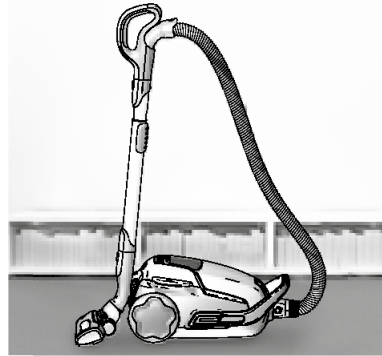

2. Seisusasend, mis teeb tolmuimeja liigutamise ja hoidmise lihtsaks.
2. Tokios pastatymo padėties dulkių siurbliį paprasta nešti ir laikyti nesurbiant.



Õhuklapp
Oro sklendė

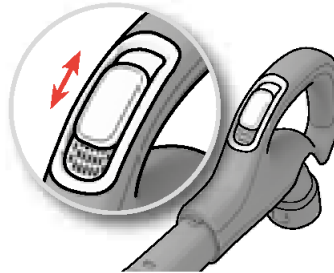

Käsitsijuhtimisega mudelite puhul saab imemisvõimsust kiiresti vähendada õhuklapi abil.

Rankiniu būdu valdomuose modeliuose siurbimo galią galima greitai sumažinti naudojant oro sklendę.

Aeropro 3in1 hari
„Aeropro“ „3in1“ antgalis

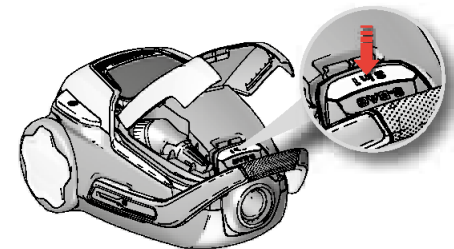

Kambri avamiseks vajutage 3in1 nuppu. Peale kasutust pange lisa oma kohale tagasi.

Norėdami atidaryti talpą, paspauskite „3in1“ mygtuką. Kai baigsite naudoti, priedus padėkite į jų vietą.

G. Praguđega pīaat- ja kōvakattega pōrandad
Kīetosioms grīndų dangoms su sūiēmīs, pavyzdžiui, išklotoms
keraminēmīs plytelēmīs

Vōimsuse seadistus
Galīos nustatymas



Harjad all.
Šepečiai nuleisti.

Harjarull eelistatult sees või väljas.ze.
Pagal poreikį įjunkite arba išjunkite
rutulinį šepetėlį.

eng
fra

de
ned

sve
suo

dan
nor

esp
por

ita
gre

est
lith



1. Digitaalse näidikuga mudelid: Vahetage tolmuksoti, kui s-bag® märgutuli süttib.*

1. Modeliai su skaitmeniniu ekranu: Pakeiskite dulkių maišelį užsižiebus indikatoriumi „s-bag“.*

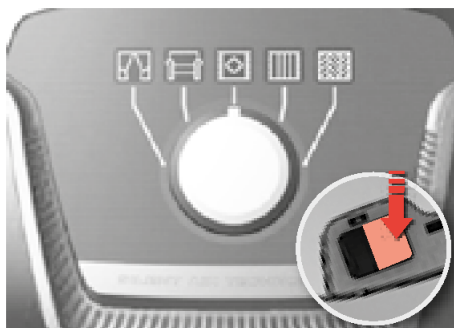

2. Mehaanilise näidikuga mudelid:

Viimane aeg s-bag® tolmuksoti väljavahetamiseks on siis, kui indikaatoraknake on üleni punane. Vaadake näidikut, kui otsak on üles tõstetud.*

2. Modeliai su mehaniniu indikatoriumi: Dulkių maišelį „s-bag“ vėliausiai reikia keisti, kai indikatoriaus langelis tampa visišškai raudonas. Indikatoriumi tikrinkite pakėlę antgalį nuo grindų.*

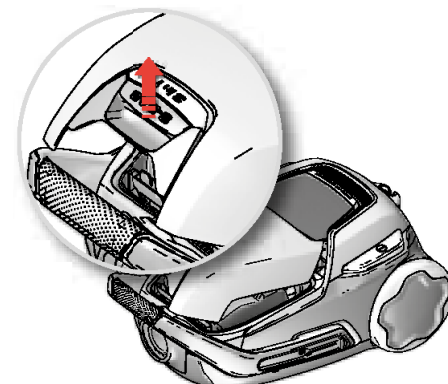

3. Avage tolmuksotsiooni kate, tõmmates nuppu S-BAG.

3. Patraukite mygtuką „S-BAG“ ir atidarykite dulkių surinkimo skyriaus dangtį.

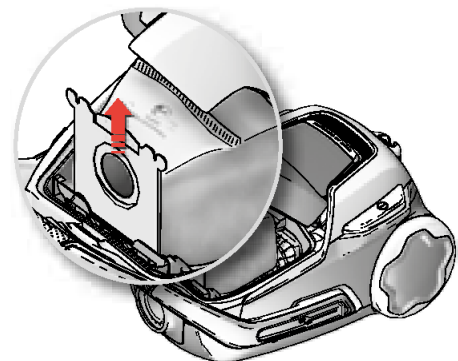

4. Tõstke s-bagi® hoidik välja.

4. Ištraukite dulkių maišelio „s-bag“ laikiklį.

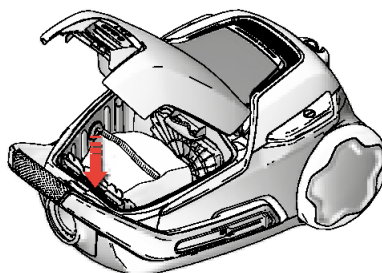

5. Sisestage uus s-bag® vajutades pappkinnitust otse oma süvendisse. Sulgege kate. Kui s-bag® pole õieti asetatud või puudub, siis kate ei sulgu.

5. Įdėkite naują maišelį „s-bag“ į spraudami kartoninį jo laikiklį į griovelius. Uždarykite dangtį. Jei maišelis „s-bag“ įstatytas netinkamai arba jo nėra, dangtis neužsidarys.

Märkus: Vahetage s-bagi tolmuksotti alati märgutule süttimisel, isegi kui s-bag® pole täis (see võib olla ümmistunud), ja pärast vaibapuhastuspulbri kasutamist. Parima töö tagamiseks tuleb kasutada Ultra Long Performance'i tolmuksotti nii, nagu see oleks spetsiaalselt teie UltraOne'i jaoks loodud. Kuna tolmuimeja on s-bagi tolmuksotiga ühilduv, võib kasutada ka teisi sünteetilisi s-bagi tolmuksotte. Ärge kasutage UltraOne'i puhul paberist tolmuksotte.

www.s-bag.com



Pastaba: Įsijungus indikatoriaus lemputei arba kaskart panaudojus miltelius kilimams valyti, „s-bag“ tipo dulkių maišelį pakeiskite, net jei jis nėra pilnas (nes jis gali būti užsikimšęs). Kad Jūsų įsigytas dulkių siurblys „UltraOne“ veiktų kuo geriau, būtinai naudokite specialiai jam skirtą itin ilgo veikimo dulkių maišelį. Kadangi dulkių siurblys yra suderinamas su „s-bag“ tipo dulkių maišeliais, galite naudoti ir kitus sintetinius dulkių maišelius. Popieriniai dulkių maišeliai nėra tinkami naudoti dulkių siurbliui „UltraOne“.

www.s-bag.com





1. Mudelid FILTER-indikaatoriga (+/- ekrani ja kaugjuhtimisega mudelid). Asendage/puhastage* filter, kui "filtri" indikaator hakkab põlema. **ainult pestav filter*

1. Modeliai su indikatoriumi FILTER (+/- ekrano ir nuotolinio valdymo modeliai). Kai užsidegs „filtri“ kontrolinė lemputė, pakeiskite/išplaukite* filtrą. **tik tuo atveju, jeigu filtras yra plaunamas*

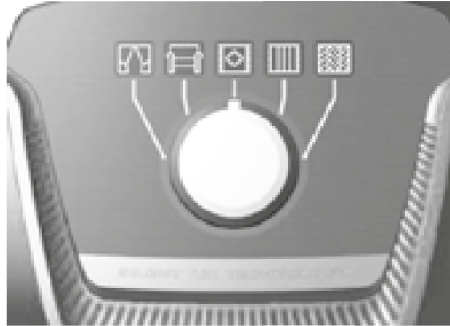

2. Mudelid ilma FILTER-indikaatorita (keeratava nupuga mudel). Asendage/puhastage* filter pärast iga viiendat tolmukoti (s-bag) asendamise korda. **ainult pestav filter*

2. Modeliai su indikatoriumi FILTER (modeliai su sukamaja rankenėle). Keiskite/plaukite* filtrą kas 5 kartą keisdami dulkių maišelį „s“ maišelį. **tik tuo atveju, jeigu filtras yra plaunamas*

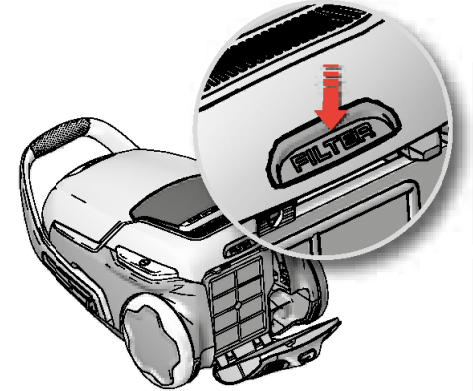

3. Avage filtri kate, vajutades seadme korpuse tagaos olevat FILTER-nuppu. Kasutage Electroluxi originaalfiltreid; EFS 1W / EFH 12W.

3. Paspauskite dulkių siurblio korpuso gale esantį mygtuką „FILTER“ ir atidarykite filtro dangtelį. Naudokite originalius „Electrolux“ filtras; EFS 1W / EFH 12W.

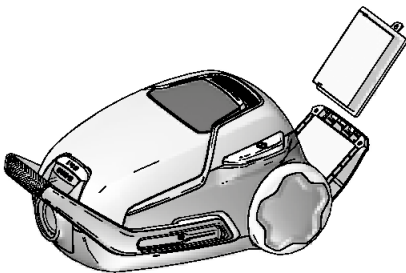

4. Tüübi kindlakstegemiseks tõstke filter välja ja vaa dake, mis värvi see on. Roheline: tuleb asendada uue filtriga. Sinine: asendage uue filtriga või peske ära, vt p. 5 (pestav filter).

4. Ištraukite filtrą ir patikrinkite rėmelio spalvą, kad nustatytumėte tipą. Žalia spalva: privaloma pakeisti nauju filtru. Mėlyna spalva: pakeiskite nauju filtru arba jį išplaukite, žr. 5 (plaunamas filtras).

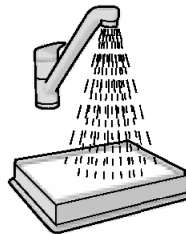

5. Pestava väljalaskefiltrit puhastamine. Loputage sisemist (määrdunud) poolt leige voolava vee all. Vee eemaldamiseks raputage filtriraami. Korra ke seda toimingut neli korda.

5. Plaunamo išmetimo filtro valymas. Praskalaukite vidų (nešvarų šoną) drungnu vandeniu iš čiaupo. Papurtykite filtro rėmą, kad išbėgtų vanduo. Šiuos veiksmus pakartokite keturis kartus.

Mārkus: Ārge kasutage puhastusvahendit ning hoiduge filtri pinda puudutamast. Laske filtril enne tagasipanekut tāielikult kuivada (toatemperatuuril minimaalselt 24 tundi)! Soovitamē pestavat filtrit vāhemalt kord aastas vōi selle māardumise vōi kahjustuste korral vahetada.

Pastaba: plaudami filtrų nenaudokite jokių valymo priemonių ir nelieskite filtro paviršiaus. Prieš dėdami filtrą atgal į dulkių siurblį, leiskite jam visiškai išdžiūti (mažiausiai 24 val. kambario temperatūroje). Rekomenduojame keisti plaunamą filtrą mažiausiai kartą per metus, arba tada, kai jis yra ypač nešvarus arba pažeistas.

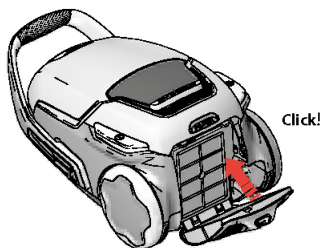

6. Pärast filtri asendamist lükake filtri kate tagasi, kuni see klõpsuga oma kohale kinnitub.

6. Vél įdėjus filtrą, filtro dangtelį galima uždaryti spaudžiant jį tol, kol jis tinkamai užsifiksuos.

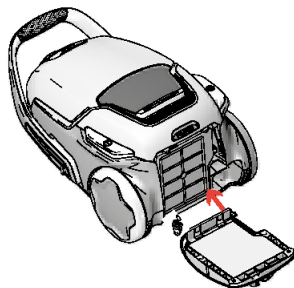

7. Kui filtri kate tuleb lahti, pange see tagasi, kinnitades hingega osa paigale ja lükates filtri kaant tagasi, kuni see klõpsuga oma kohale kinnitub.

7. Jeigu filtro dangtelis neužsifiksuotų, iš naujo įtaisykite apačioje esančią lanksto dalį ir vėl spauskite filtro dangtelį tol, kol jis tinkamai užsifiksuos.

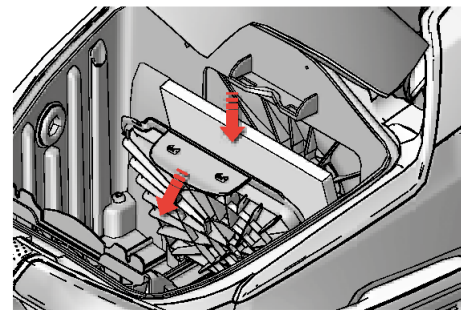

8. Vahetage mootorifilter, kui see on must või iga viienda s-bagi® vahetuse järel. Lükake filtrihooldja alla ja tõmmake see välja. Vahetage filter ja sulgege kaas.

8. Variklio filtrą keiskite, kai jis yra nešvarus arba kas penktą kartą keisdami maišelį „s-bag“. Filtro laikiklį nuspauskite žemyn ir ištraukite jį. Pakeiskite filtrą ir uždarykite dangtį.

AeroPro otsikute puhastamine / Antgalių „Aeropro“ valymas

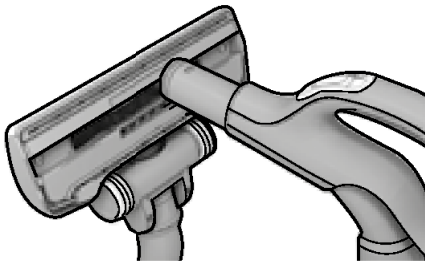

1. Eemaldage hari torust. Kasutage harja puhastamiseks vooliku käepidet.

1. Antgalį nuimkite nuo vamzdžio. Antgalį išvalykite naudodami žarnos rankeną.

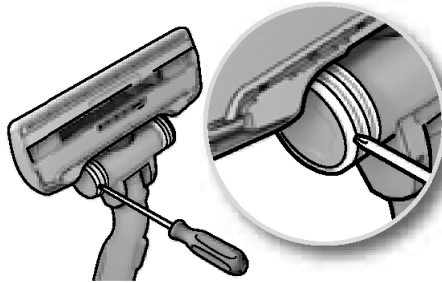

2. **Kui rattad on kinni**, puhastage neid ratta poldi väikese kruvikeerajaga eemaldades.

2. **Jeĩ ratukai užsiblokavo**, naudodami mažą atsuktuvą nuimkite ratų dangtelį ir išvalykite juos.

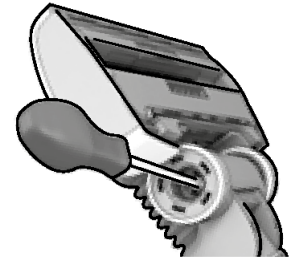

3. Keerake lahti ratta telg ning puhastage kõik osad. Pange detailid kokku vastupidises järjestuses.

3. Atsukite ratų ašį ir išvalykite visas dalis. Detales iš naujo sudėkite atvirkštine tvarka.

Aeropro motoriseeritud harja puhastamine / „Aeropro“ elektrinio besisukančio antgalio valymas

⚠ Enne harja puhastamist ühendage tolmuimeja alati vooluvõrgust lahti. ⚠ Visada, prieš valydami antgalį, dulkių siurbliį išjunkite iš elektros lizdo.

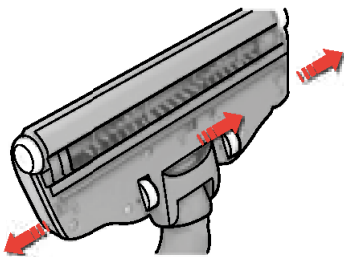

1. **Avage riivi lükates harjarull.** See avab puhastamiseks esimesed rattad.

1. **Rutulinj šepetėlio dangtelį atidarysite paspaudę spaustukus.** Tokiu galėsite išvalyti priekinius ratukus.

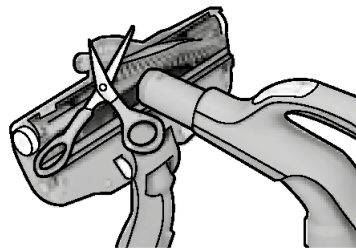

2. Tõmmake harjarull välja ning eemaldage mässitud lõimed lõigates neid kääridega ära. Kasutage harja puhastamiseks vooliku käepidet. Pange detailid kokku vastupidises järjestuses.

2. Ištraukite rutulinį šepetėlį ir žirklemis išlaisvinkite įsivėlusius šerius. Antgalį išvalykite naudodami žarnos rankeną. Detales iš naujo sudėkite atvirkštine tvarka.

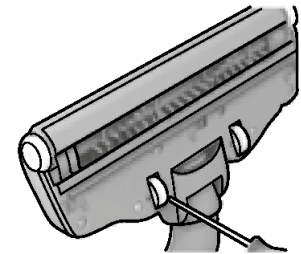

3. **Kui rattad kinni kiiluvad**, võtke need väikese kruvikeeraja abil ettevaatlikult lahti puhastage.

3. **Jeigu užstrigo ratukai**, atsargiai juos nuimkite, naudodami mažą atsuktuvą, ir nuvalykite ratukus.

eng
frade
nedsve
suodan
noresp
porita
greest
lith

Turbootsaku puhastamine / Turboantgalio valymas

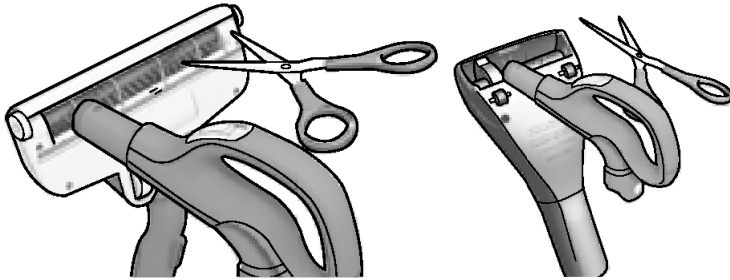

- 1. Turbootsaku puhastamine.** (ainult kindlad mudelid)
Lahutage otsak tolmuimeja voolikust ning eemaldage kääridega takerdunud karvad jms. Kasutage otsaku puhastamiseks vooliku käepidet.*

- 1. Turboantgalio valymas.** (tik tam tikriems modeliams)
Numaukite antgalį nuo siurblio vamzdžio ir pašalinkite įsipainiojusius plaukus ir kt. nukirpdami juos žirkklėmis. Antgalį išvalykite naudodami žarnos rankeną.*

Patarei vahetamine kaugjuhtimis käepidemes / Elemento keitimas nuotolinio valdymo rankenoje

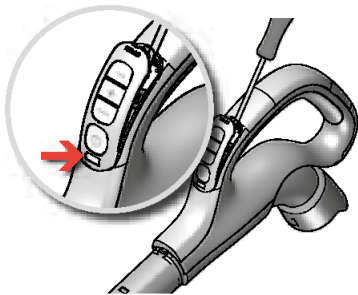

- 1. Kaugjuhtimisega mudelid:** patarei tuleb vahetada, kui käepidemel olev indikaator läheb punaseks või nappudele vajutamisele ei reageeri.
- 1. Nuotolinio valdymo modeliai:** Pakeiskite maitinimo elementą, jeigu užsidega ant rankenos esanti raudona kontrolinė lempučių ir neveikia nei vienas mygtukas.

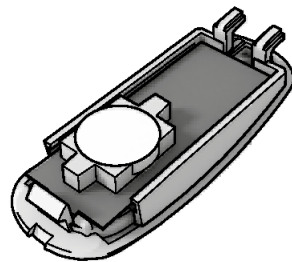

- 2.** Kasutage ainult LITHIUM CR1632 tüüpi patareisid. Patareid peab seadmest enne utiliseerimist eemaldama.
- 2.** Naudokite tik LITHIUM CR1632 tipo elementus. Prieš dulkių siurblio išardymą elementus reikia išimti ir saugiai išmesti.



- ⚠** Mootoriga otsikuga kaugjuhitaval süsteemil EI OLE patareisid ega valgusindikaatorit. ÄRGE üritage mootoriga käepidet avada.
- ⚠** Nuotolinio valdymo rankenoje su elektrine besisukančio antgalio sistema NĖRÁ elementų ar kontrolinių lempučių. Todėl NEBANDYKITE atidaryti elektrinės besisukančios rankenos.

Tolmuimeja ei kăivitu

- Veenduge, et toitejuhe on vooluvôrku ūhendatud.
- Veenduge, et pistik ja toitejuhe on terved.
- Veenduge, et kaitsmed ei ole lăbi pŕolenud.
- Kontrollige, kas patarei indikaatorlamp reageerib (ainult kindlad mudelid).

S-bagi® indikaatorlamp sŭttib (ainult kindlatel mudelitel)

- Kontrollige, kas s-bag® on tăis vŕi blokeeritud.
- Kui te olete koti s-bag® juba vahetanud, vahetage mootori filter.

Filtri indikaatorlamp sŭttib (ainult kindlatel mudelitel)

- Vahetage văljaskefilter.

Tolmuimeja jăăb seisma

Tolmuimeja vŕib olla ūlekuumenenud: ūhendage see vooluvŕogust lahti, kontrollige kas otsak, toru vŕi voolik on ummistunud. Laske tolmuimejal 30 minutit jahtuda, enne kui selle uuesti elektrivŕorku ūhendate. Kui tolmuimeja jătkuvalt ei tŕŕta, vŕtke ūhendust Elektroluxi volitatud teeninduskusega.

Vooliku puhastamine

Puhastage voolik seda „pigistades“. Olge ettevaatlik, kui ummistus tuleneb voolikusse sattunud klaasikildudest vŕi nŕeltest.

Mărkus: Garantii ei kata vooliku puhastamisel tekkinud vigastusi.

Tolmuimejasse on sattunud vett

Mootor tuleb volitatud Elektroluxi teeninduskuses vălja vahetada. Garantii ei kata kahjusid, mis on tingitud vee sattumisest mootoris.

Igasuguste edasiste probleemide korral vŕtke ūhendust Elektroluxi volitatud teeninduskusega.

Dulkių siurblys neįsijungia

- Patikrinkite, ar laidas įjungtas į tinklą.
- Patikrinkite, ar nepažeistas kištukas ir elektros laidas.
- Patikrinkite, ar neperdegę saugiklis.
- Patikrinkite, ar veikia maitinimo elemento indikatorius (tik tam tikruose modeliuose).

Dega maišelio „s-bag“ indikatorius (tik tam tikruose modeliuose)

- Patikrinkite, ar maišelis „s-bag“ yra pilnas, ar užsikimšęs.
- Jei maišelj „s-bag“ jau pakeitėte, pakeiskite variklio filtrą.

Dega filtro indikatorius (tik tam tikruose modeliuose)

- Pakeiskite išmetimo filtrą.

Dulkių siurblys išsijungia

Gali būti, kad dulkių siurblys perkaito: išjunkite iš maitinimo lizdo; patikrinkite, ar neužsikimšo antgalis, vamzdis ir žarna. Prieš vėl įjungdami leiskite dulkių siurbliui apie 30 minučių atvėsti. Jei dulkių siurblys vis tiek neveikia, susisieki­te su įgaliotais „Electrolux“ techninės priežiūros centro specialistais.

Žarnos valymas

Žarną valykite ją suspausdami. Tačiau būkite atsargūs: žarnoje galėjo įstrigti stiklo šukių ar adatų.

Pastaba: garantija negalioja, jei žarna buvo pažeista valant.



Į dulkių siurblij pateko vandens

Įgaliotajame „Electrolux“ techninės priežiūros centre reikės pakeisti variklį. Dėl patekusio vandens sugedusiam varikliui garantija netaikoma.



Jei kiltų kitų problemų, susisieki­te su įgalioto „Electrolux“ techninės priežiūros centro specialistais.

eng
frade
nedsve
suodan
noresp
porita
greest
lith



English

Recycle the materials with the symbol . Put the packaging in applicable containers to recycle it. Help protect the environment and human health and to recycle waste of electrical and electronic appliances. Do not dispose appliances marked with the symbol  with the household waste. Return the product to your local recycling facility or contact your municipal office.

Français

Recyclez les matériaux portant le symbole . Déposez les emballages dans les conteneurs prévus à cet effet. Contribuez à la protection de l'environnement et à votre sécurité, recyclez vos produits électriques et électroniques. Ne jetez pas les appareils portant le symbole  avec les ordures ménagères. Emmenez un tel produit dans votre centre local de recyclage ou contactez vos services municipaux.



Deutsch

Recyclen Sie Materialien mit dem Symbol . Entsorgen Sie die Verpackung in den entsprechenden Recyclingbehältern. Recyclen Sie zum Umwelt- und Gesundheitsschutz elektrische und elektronische Geräte. Entsorgen Sie Geräte mit diesem Symbol  nicht mit dem Hausmüll. Bringen Sie das Gerät zu Ihrer örtlichen Sammelstelle oder wenden Sie sich an Ihr Gemeindeamt.



Nederlands

Recycle de materialen met het symbool . Gooi de verpakking in een geschikte verzamelcontainer om het te recyclen. Help om het milieu en de volksgezondheid te beschermen en recycle het afval van elektrische en elektronische apparaten. Gooi apparaten gemarkeerd met het symbool  niet weg met het huishoudelijk afval. Breng het product naar het milieustation bij u in de buurt of neem contact op met de gemeente.



Svenska

Återvinn material med symbolen . Återvinn förpackningen genom att placera den i lämpligt kärl. Bidra till att skydda vår miljö och vår hälsa genom att återvinna avfall från elektriska och elektroniska produkter. Släng inte produkter märkta med symbolen  med hushållsavfallet. Lämna in produkten på närmaste återvinningsstation eller kontakta kommunkontoret.



Suomi

Kierrätä materiaalit, jotka on merkitty merkillä . Kierrätä pakkaus laittamalla se asianmukaiseen kierrätysastiaan. Suojele ympäristöä ja ihmisten terveyttä kierrättämällä sähkö- ja elektroniikkaomut. Älä hävitä merkillä  merkittyjä kodin koneita kotitalousjätteen mukana. Palauta tuote paikalliseen kierrätyskeskukseen tai ota yhteyttä paikalliseen viranomaiseen.



Dansk

Genbrug materialer med symbolet . Anbring emballagematerialet i passende beholdere til genbrug. Hjælp med at beskytte miljøet og menneskelig sundhed samt at genbruge affald af elektriske og elektroniske apparater. Kasser ikke apparater, der er mærket med symbolet  sammen med husholdningsaffaldet. Lever produktet tilbage til din lokale genbrugsplads eller kontakt din kommune.



Norsk

Resirkuler materialer som er merket med symbolet . Legg emballasjen i riktige beholdere for å resirkulere det. Bidrar til å beskytte miljøet, menneskers helse og for å resirkulere avfall av elektriske og elektroniske produkter. Ikke kast produkter som er merket med symbolet  sammen med husholdningsavfallet. Produktet kan leveres der hvor tilsvarende produkt selges eller på miljøstasjonen i kommunen. Kontakt kommunen for nærmere opplysninger.



Español

Recicle los materiales con el símbolo . Coloque el material de embalaje en los contenedores adecuados para su reciclaje. Ayude a proteger el medio ambiente y la salud pública, así como a reciclar residuos de aparatos eléctricos y electrónicos. No desheche los aparatos marcados con el símbolo  junto con los residuos domésticos. Lleve el producto a su centro de reciclaje local o póngase en contacto con su oficina municipal.



Português

Recicle os materiais que apresentem o símbolo . Coloque a embalagem nos contentores indicados para reciclagem. Ajude a proteger o ambiente e a saúde pública através da reciclagem de aparelhos elétricos e eletrónicos. Não elimine os aparelhos que tenham o símbolo  juntamente com os resíduos domésticos. Coloque o produto num ponto de recolha para reciclagem local ou contacte as suas autoridades municipais.



Italiano

Riciclare i materiali con il simbolo . Buttare l'imballaggio negli appositi contenitori per il riciclaggio. Aiutare a proteggere l'ambiente e la salute umana e a riciclare rifiuti derivanti da apparecchiature elettriche ed elettroniche. Non smaltire le apparecchiature che riportano il simbolo  insieme ai normali rifiuti domestici. Portare il prodotto al punto di riciclaggio più vicino o contattare il comune di residenza.



Ελληνικά

Ανακυκλώστε τα υλικά που φέρουν το σύμβολο . Τοποθετήστε τα υλικά συσκευασίας σε κατάλληλα δοχεία για ανακύκλωση. Συμβάλλετε στην προστασία του περιβάλλοντος και της ανθρώπινης υγείας ανακυκλώνοντας τις άχρηστες ηλεκτρικές και ηλεκτρονικές συσκευές. Μην απορρίπτετε με τα οικιακά απορρίμματα συσκευές που φέρουν το σύμβολο . Επιστρέψτε το προϊόν στην τοπική σας μονάδα ανακύκλωσης ή επικοινωνήστε με τη δημοτική αρχή.

Eesti keeles

Sümboliga  tähistatud materjalid võib ringlusse suunata. Selleks viige pakendid vastavatesse konteineritesse. Aidake hoida keskkonda ja inimeste tervist ja suunake elektri- ja elektroonilised jäätmed ringlusse. Ärge visake sümboliga  tähistatud seadmeid muude majapidamisjäätmete hulka. Viige seade kohalikku ringluspunkti või pöörduge abi saamiseks kohalikku omavalitsusse.

Lietuviškai

Atiduokite perdirbti medžiagas, pažymėtas šiuo ženklu . Išmeskite pakuotę į atitinkamą atliekų surinkimo konteinerį, kad ji būtų perdirbta. Padėkite saugoti aplinką bei žmonių sveikatą ir surinkti bei perdirbti elektros ir elektronikos prietaisų atliekas. Neišmeskite šiuo ženklu  pažymėtų prietaisų kartu su kitomis buitinėmis atliekomis. Atiduokite šį gaminį į vietos atliekų surinkimo punktą arba susisiekite su vietnos savivaldybe dėl papildomos informacijos.

www.electrolux.com/shop



Consumables & Accessories

219389055



Electrolux Floor Care AB
St. Göransgatan 143
S-105 45 Stockholm
Sweden

Share more of our thinking at www.electrolux.com

Printed on recycled paper

