



- IT Istruzioni di montaggio e d'uso**
- EN Instruction on mounting and use**
- DE Montage- und Gebrauchsanweisung**
- FR Prescriptions de montage et mode d'emploi**
- NL Montagevoorschriften en gebruiksaanwijzingen**
- ES Montaje y modo de empleo**
- PT Instruções para montagem e utilização**
- EL ΟΔΗΓΙΕΣ ΣΥΝΑΡΜΟΛΟΓΗΣΗΣ ΚΑΙ ΧΡΗΣΗΣ**
- SV Monterings- och bruksanvisningar**
- FI Asennus- ja käyttöohjeet**
- NO Instrukser for montering og bruk**
- DA Bruger- og monteringsvejledning**
- PL Instrukcja montażu i obsługi**
- CS Návod na montáž a používání**
- SK Návod k montáži a užití**
- HU Felszerelési és használati utasítás**
- BG Инструкции за монтаж и употреба**
- RO INSTRUCȚII DE MONTAJ SI FOLOSIRE**
- RU Инструкции по монтажу и эксплуатации**
- UK Інструкція з монтажу і експлуатації**
- ET Paigaldus- ja kasutusjuhend**
- LT montavimo ir naudojimosi instrukcija**
- LV ierīkošanas un izmantošanas instrukcija**
- SR Uputstva za montažu i upotrebu**
- SL Navodila za montažo in uporabo**
- HR Uputstva za montažu i za uporabu**
- TR Montaj ve kullanım talimatları**
- AR طرق التركيب والاستعمال**

1 X



1 X



1 X

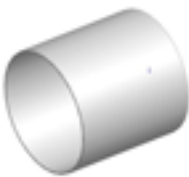

1 X

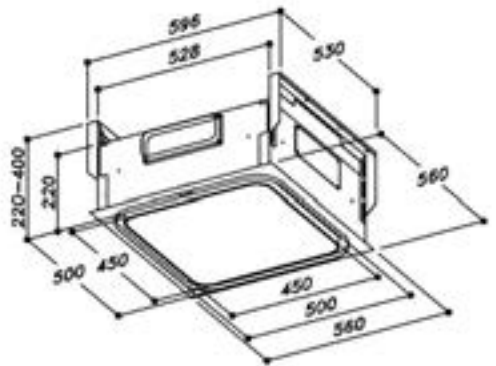
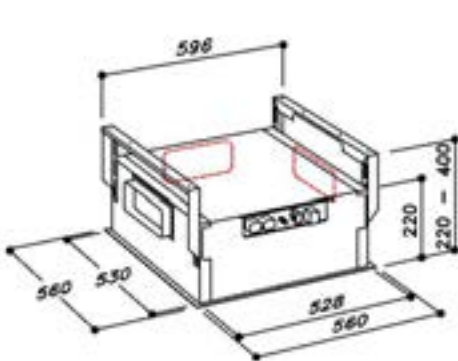



Fig.1

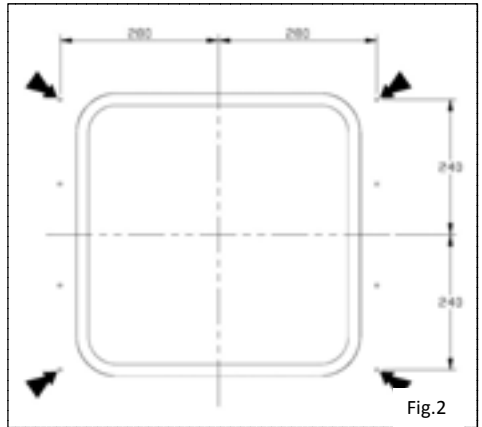

Fig.2

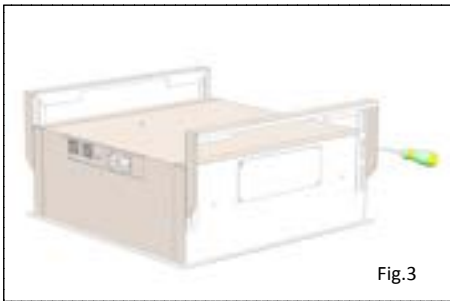

Fig.3

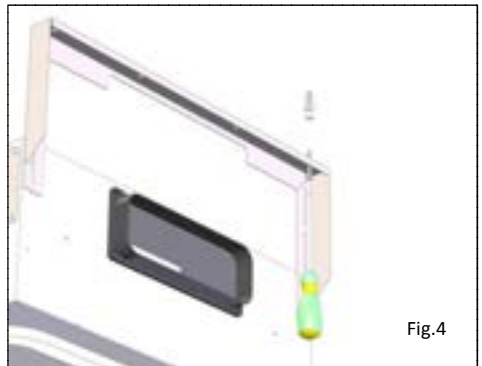

Fig.4

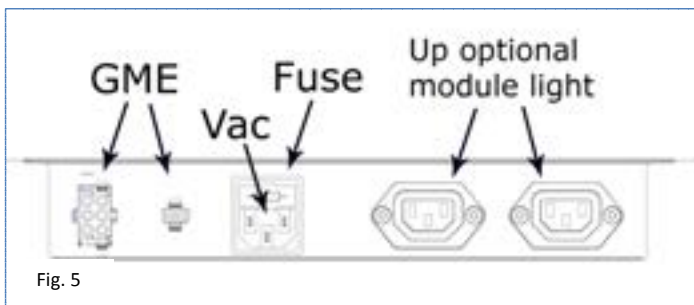

Fig. 5

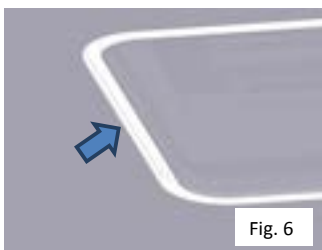
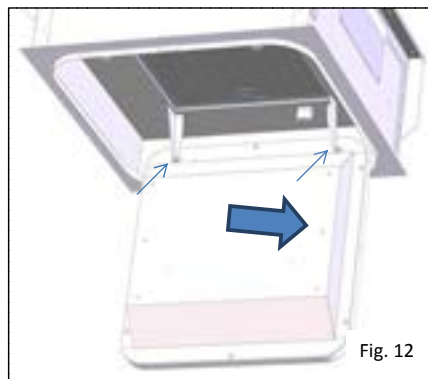
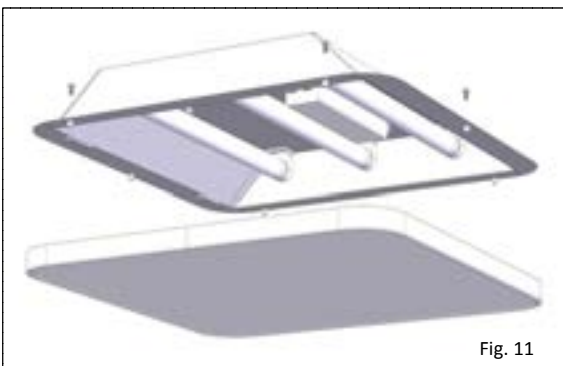
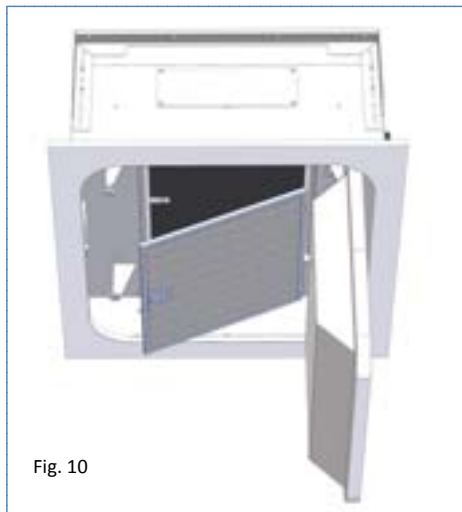
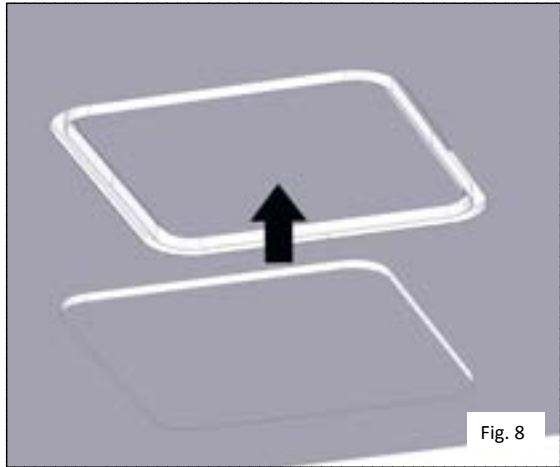
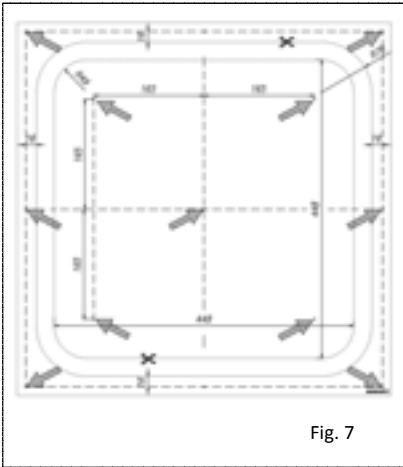

Fig. 6



Attenersi strettamente alle istruzioni riportate in questo manuale.

Si declina ogni responsabilità per eventuali inconvenienti, danni o incendi provocati all'apparecchio derivati dall'inosservanza delle istruzioni riportate in questo manuale. La cappa è concepita per l'aspirazione dei fumi e vapori della cottura ed è destinata al solo uso domestico.

La cappa può avere estetiche differenti rispetto a quanto illustrato nei disegni di questo libretto, comunque le istruzioni per l'uso, la manutenzione e l'installazione rimangono le stesse.

- ! È importante conservare questo manuale per poterlo consultare in ogni momento. In caso di vendita, di cessione o di trasloco, assicurarsi che resti insieme al prodotto.
- ! Leggere attentamente le istruzioni: ci sono importanti informazioni sull'installazione, sull'uso e sulla sicurezza.
- ! Non effettuare variazioni elettriche o meccaniche sul prodotto o sulle condotte di scarico.



Avvertenze

Attenzione! Non collegare l'apparecchio alla rete elettrica finché l'installazione non è totalmente completata.

Prima di qualsiasi operazione di pulizia o manutenzione, disinserire la cappa dalla rete elettrica togliendo la spina o staccando l'interruttore generale dell'abitazione.

Per tutte le operazioni di installazione e manutenzione utilizzare quanti da lavoro

L'apparecchio non è destinato all'utilizzo da parte di bambini o persone con ridotte capacità fisiche sensoriali o mentali e con mancata esperienza e conoscenza a meno che essi non siano sotto la supervisione o istruiti nell'uso dell'apparecchiatura da una persona responsabile per la loro sicurezza.

I bambini devono essere controllati affinché non giochino con l'apparecchio.

Mai utilizzare la cappa senza griglia correttamente montata!

La cappa non va MAI utilizzata come piano di appoggio a meno che non sia espressamente indicato.

Il locale deve disporre di sufficiente ventilazione, quando la cappa da cucina viene utilizzata contemporaneamente ad altri apparecchi a combustione di gas o altri combustibili.

L'aria aspirata non deve essere convogliata in un condotto usato per lo scarico dei fumi prodotti da apparecchi a combustione di gas o di altri combustibili.

È severamente vietato fare cibi alla fiamma sotto la cappa.

L'impiego di fiamma libera è dannoso ai filtri e può dar luogo ad incendi, pertanto deve essere evitato in ogni caso.

La frittura deve essere fatta sotto controllo onde evitare che l'olio surriscaldato prenda fuoco.

Quando il piano di cottura è in funzione le parti accessibili della cappa possono diventare calde.

Per quanto riguarda le misure tecniche e di sicurezza da adottare per lo scarico dei fumi attenersi strettamente a quanto previsto dai regolamenti delle autorità locali competenti.

La cappa va frequentemente pulita sia internamente che esternamente (ALMENO UNA VOLTA AL MESE, rispettare

comunque quanto espressamente indicato nelle istruzioni di manutenzione riportate in questo manuale).

L'inosservanza delle norme di pulizia della cappa e della sostituzione e pulizia dei filtri comporta rischi di incendi.

Non utilizzare o lasciare la cappa priva di lampade correttamente montate per possibile rischio di scossa elettrica.

Si declina ogni responsabilità per eventuali inconvenienti, danni o incendi provocati all'apparecchio derivati dall'inosservanza delle istruzioni riportate in questo manuale.

Questo apparecchio è contrassegnato in conformità alla Direttiva Europea 2002/96/EC, Waste Electrical and Electronic Equipment (WEEE). Assicurandosi che questo prodotto sia smaltito in modo corretto, l'utente contribuisce a prevenire le potenziali conseguenze negative per l'ambiente e la salute.



Il simbolo sul prodotto o sulla documentazione di accompagnamento indica che questo prodotto non deve essere trattato come rifiuto domestico ma deve essere consegnato presso l'adeguato punto di raccolta per il riciclaggio di apparecchiature elettriche ed elettroniche. Disfarsene seguendo le normative locali per lo smaltimento dei rifiuti. Per ulteriori informazioni sul trattamento, recupero e riciclaggio di questo prodotto, contattare l'adeguato ufficio locale, il servizio di raccolta dei rifiuti domestici o il negozio presso il quale il prodotto è stato acquistato.

Utilizzazione

La cappa è realizzata per essere utilizzata in versione aspirante ad evacuazione esterna o filtrante a ricircolo interno.



Versione aspirante

I vapori vengono evacuati verso l'esterno tramite un tubo di scarico fissato alla flangia di raccordo del gruppo aspirante (motore remoto).



Versione filtrante

L'aria aspirata verrà sgrassata e deodorata prima di essere ricircolata nella stanza. Per utilizzare la cappa in questa versione è necessario installare un sistema di filtraggio aggiuntivo a base di carboni attivi.

Installazione

Per l'installazione del prodotto sono richieste due persone.

Il prodotto è privo del motore di aspirazione, pertanto deve essere abbinato ad un gruppo aspirante (motore remoto) dello stesso produttore.

Per installare il prodotto è necessario realizzare un controsoffitto della profondità minima di almeno 220 mm fino ad un massimo di 400 mm. Per profondità superiori occorre richiedere l'apposito KIT con staffe di installazione per controsoffitti con profondità da 400mm a 580mm.

E' possibile scegliere il lato della cappa dal quale far defluire l'aria aspirata, sono presenti uscite aria di forma rettangolare su tre lati della cappa.

Dopo aver scelto la posizione migliore, predisporre la canalizzazione; la fornitura in dotazione comprende un flangia uscita aria di forma rettangolare 230x80mm da installare sull'uscita prescelta.

Lasciare chiusi i fori di evacuazione aria non utilizzati.

In dotazione viene fornito anche un raccordo che permette l'utilizzo dei tubi con diametro pari 150mm (vedi fig.1), nel caso si intenda realizzare un condotto uscita aria circolare.

Individuare nel soffitto solido un riferimento rispetto al centro esatto di installazione della cappa (vedi fig. 2), tracciare quindi i riferimenti per le forature da effettuare secondo le quote indicate in fig. 2.

Effettuare le forature nel soffitto solido utilizzando un punta elicoidale adeguata da diametro 8mm ed inserire i tasselli forniti in dotazione, è sufficiente effettuare le forature esterne indicate in figura 2, quelle interne vanno fatte successivamente all'installazione della cappa.

Regolare l'escursione delle staffe di fissaggio in funzione della profondità della nicchia; min. 220mm max 400mm come da fig. 3. Serrare in maniera robusta le viti di fissaggio delle staffe appena regolate.

Collocare la cappa nella posizione stabilita e fissarla mediante le viti in dotazione, vedi fig.4.

Effettuare le forature al soffitto in corrispondenza dei fori centrali delle staffe e fissare definitivamente il prodotto mediante l'applicazione delle restanti viti.

Effettuare il collegamento elettrico (vedi fig. 5) e collegare il tubo di evacuazione dell'aria seguendo le indicazioni riportate nell'apposito capitolo SISTEMI DI CANALIZZAZIONE.

Nel caso di installazione di **UP OPTIONAL MODULE LIGHT** collegare il cavo delle cappe satellite ai connettori indicati in figura 5.

Installare la lastra in cartongesso facendo attenzione che aderisca perfettamente al bordo in metallo della cappa come da figura 6.

La foratura da fare nella lastra in cartongesso è delle dimensioni pari a 502 mm X 502 mm con R71 in corrispondenza degli angoli, utilizzare la maschera di foratura fornita in dotazione.

Per fissare il cartongesso alla cappa utilizzare le viti fornite in dotazione nei punti indicati in fig. 7, vedi maschera di foratura fornita in dotazione.

Installare le viti fornite in dotazione 3.5x22. Consigliamo di utilizzare almeno 12 viti per ottenere un buon fissaggio.

Nel caso in cui la cappa sia dotata di pannello interno da rivestire in cartongesso, legno o altro materiale, realizzare una lastra delle seguenti dimensioni: 448mm X 448mm con R49 in corrispondenza degli angoli, vedi maschera di foratura fornita in dotazione.

Installare la lastra al pannello (fig.8), utilizzando le viti in dotazione in caso di cartongesso oppure, utilizzando del collante adeguato relativamente al tipo di materiale da fissare.

Attenzione: non usare viti con lunghezza superiore allo spessore del pannello, massimo 3.5x22.

Apertura pannello

L'apertura del pannello avviene tirandolo dal lato opposto alle cerniere, in corrispondenza del led che indica la velocità del motore di aspirazione (fig. 9).

Accompagnare il pannello con le mani durante l'apertura.

A seguito dell'apertura pannello è possibile accedere al filtro antigrasso e dopo la rimozione del filtro antigrasso, agendo nell'apposita maniglia, è possibile raggiungere la sede del filtro carbone (fig. 10).

Per chiudere il pannello è sufficiente riportarlo in posizione orizzontale fino a quando avviene l'aggancio automaticamente della chiusura.

Sistemi di canalizzazione

E' possibile installare una cappa "UP" con ulteriori uno o due optional module in un unico sistema di aspirazione, quindi collegate ad un solo motore aspirante remoto interno o esterno all'abitazione.

Un sistema di aspirazione, formato da più elementi, viene gestito da un unico telecomando in quanto solo una cappa (UP) dispone di tutti i componenti elettronici necessari al funzionamento, mentre i restanti **UP OPTIONAL MODULE**, sono dipendenti alla cappa principale UP.

I collegamenti tra la cappa principale (UP) e i restanti **UP OPTIONAL MODULE** dovranno essere realizzati nelle seguenti modalità:

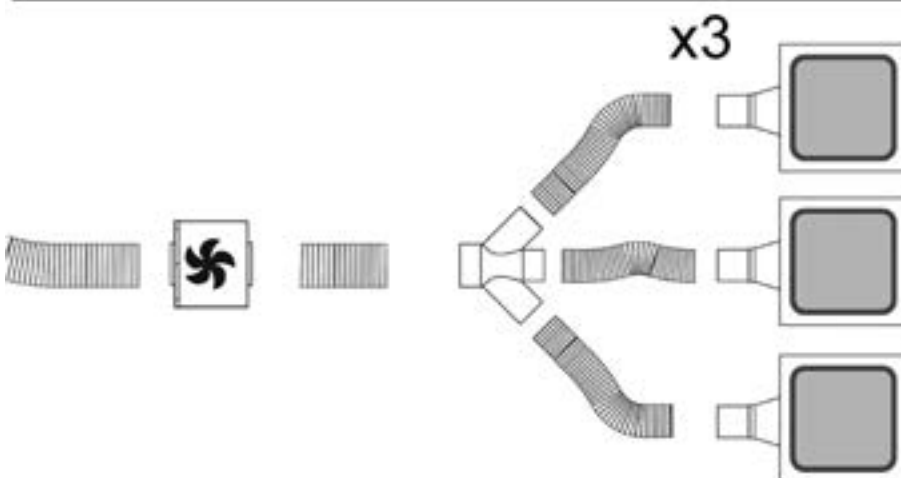
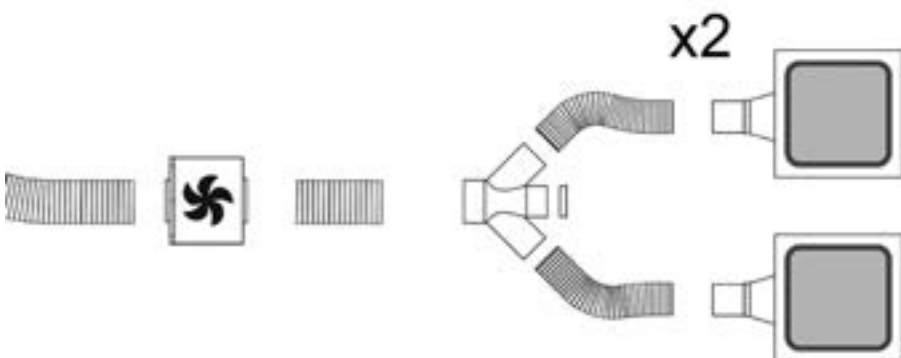

Collegamento Elettrico

L'allacciamento della cappa alla rete elettrica deve essere effettuato da personale tecnico qualificato e specializzato.

La tensione di rete deve corrispondere alla tensione riportata sull'etichetta caratteristiche situata all'interno della cappa. Se provvista di spina allacciare la cappa ad una presa conforme alle norme vigenti posta in zona accessibile anche dopo l'installazione. Se sprovvista di spina (collegamento diretto alla rete) o la spina non è posta in zona accessibile, anche dopo installazione, applicare un interruttore bipolare a norma che assicuri la disconnessione completa della rete nelle condizioni della categoria di sovratensione III, conformemente alle regole di installazione.

Attenzione! Prima di ricollegare il circuito della cappa all'alimentazione di rete e di verificarne il corretto funzionamento, controllare sempre che il cavo di rete sia stato montato correttamente.

Attenzione! La sostituzione del cavo di alimentazione deve essere effettuata dal servizio assistenza tecnica autorizzato o da persona con qualifica similare.

Montaggio

Prima di procedere nell'installazione dell'apparecchio verificare che tutti i componenti non siano danneggiati, in caso contrario contattare il rivenditore e non proseguire con l'installazione. Inoltre leggere attentamente tutte le istruzioni di seguito riportate.

Funzionamento

Usare la velocità maggiore in caso di particolare concentrazione di vapori di cucina. Consigliamo di accendere l'aspirazione 5 minuti prima di iniziare a cucinare e di lasciarla in funzione a cottura terminata per altri 15 minuti circa.

Per il corretto utilizzo leggere attentamente le istruzioni sottostanti.

Uso del telecomando

il telecomando è in grado di controllare tutte le funzionalità della cappa:



Selezione delle velocità (potenze) di aspirazione



Controllo della luce



Tasto senza funzioni



Reset e configurazione della segnalazione di saturazione dei filtri

Selezione delle velocità (potenze) di aspirazione:

Premere il tasto "◀" o il tasto "▶" sino a visualizzare sul telecomando il simbolo 

Premere il tasto "+" o il tasto "-" o il tasto "■" rispettivamente per aumentare o diminuire o spegnere la velocità (potenza) di aspirazione.

La velocità di aspirazione impostata viene indicata mediante il led presente nel canale perimetrale di aspirazione (Fig.9).

Ad ogni colore generato dal led, corrisponde una determinata velocità come indicato sotto:

Prima velocità colore BIANCO

Seconda velocità colore AZZURRO

Terza velocità colore BLU

Quarta velocità colore ROSSO

Controllo della luce:

Premere il tasto "◀" o il tasto "▶" sino a visualizzare sul telecomando il simbolo 

La luce centrale può essere accesa e spenta in due modi:

1. Premere il tasto "+" o il tasto "-" rispettivamente per accendere (ON) o spegnere (OFF) la luce centrale.
2. Premere il tasto "■" per cambiare lo stato della luce da spenta (OFF) ad accesa (ON) o viceversa.

Reset e configurazione della segnalazione di saturazione dei filtri

Accendere la cappa ad una qualsiasi velocità (vedi paragrafo sopra "Selezione delle velocità (potenze) di aspirazione")

Premere il tasto "◀" o il tasto "▶" sino a visualizzare sul telecomando il simbolo 

Premere contemporaneamente per più di 3 secondi i tasti "+" e "-", tutti i led delle velocità (potenze) di aspirazione smettono di lampeggiare ad indicare che il reset della segnalazione è stato eseguito.

Manutenzione del telecomando

Pulizia del telecomando:

Pulire il telecomando con un panno morbido ed una soluzione detergente neutra priva di sostanze abrasive

Sostituzione della batteria:

- Aprire il vano della batteria facendo leva con un piccolo cacciavite a punta piatta.
- Sostituire la batteria esausta con una nuova da 12 V tipo MN21/23
Nell' inserire la nuova batteria rispettare le polarità indicate nel vano della batteria!
- Richiudere il vano della batteria.

Smaltimento delle batterie

Lo smaltimento delle batterie deve essere svolto in accordo con tutte le normative e leggi nazionali. Non smaltite le batterie usate assieme ai rifiuti normali.

Le batterie devono essere smaltite in modo sicuro.

Per maggiori ragguagli circa gli aspetti di protezione dell'ambiente, il riciclaggio e lo smaltimento di batterie, contattate gli uffici incaricati della raccolta differenziata.

Anomalie di funzionamento

La cappa non funziona

Verificate che:

- Non vi sia un blackout di corrente
- Sia stata effettivamente selezionata una certa velocità.
- Il tasto rosso di reset posizionato sopra ai filtri all'interno della cappa, sia premuto.

La cappa ha un rendimento scarso

Verificate che:

- La velocità motore selezionata sia sufficiente per la quantità di fumi e di vapori presenti
- La cucina sia areata sufficientemente da permettere una presa d'aria il filtro carbone non sia usurato (cappa in versione filtrante).
- Il tubo di scarico uscita aria sia privo di ostruzioni.

Manutenzione

Attenzione! Prima di qualsiasi operazione di pulizia o manutenzione, disinserire la cappa dalla rete elettrica togliendo la spina o staccando l'interruttore generale dell'abitazione o premendo il tasto rosso presente all'interno della cappa, sopra ai filtri antigrasso.

Pulizia

La cappa va frequentemente pulita (almeno con la stessa frequenza con cui si esegue la manutenzione dei filtri grassi), sia internamente che esternamente. Per la pulizia usare un panno inumidito con detersivi liquidi neutri.

Evitare l'uso di prodotti contenenti abrasivi. **NON UTILIZZARE ALCOL!**

Attenzione: L'inosservanza delle norme di pulizia dell'apparecchio e della sostituzione dei filtri comporta rischi di incendi. Si raccomanda quindi di attenersi alle istruzioni suggerite.

Si declina ogni responsabilità per eventuali danni al motore, incendi provocati da un'impropria manutenzione o dall'inosservanza delle suddette avvertenze.

Pannello

Sostituzione pannello

La sostituzione del pannello avviene in primo luogo aprendolo come indicato nel capitolo apertura pannello, nel caso di pannello LIGHT occorre togliere alimentazione al prodotto e scollegare il cavo di alimentazione delle lampade agendo nel connettore elettrico presente immediatamente sopra al pannello.

Rimuovere i due dadi autobloccanti di fissaggio del pannello (vedi fig. 12) e facendo scorrere il pannello verso destra rimuoverlo dalla sua sede. Per ripristinare il pannello seguire la procedura sopra descritta nel verso contrario.

Filtro antigrasso

Trattiene le particelle di grasso derivanti dalla cottura.

Deve essere pulito una volta al mese (o quando il sistema di indicazione di saturazione dei filtri - se previsto sul modello in possesso - indica questa necessità), con detersivi non aggressivi, manualmente oppure in lavastoviglie a basse temperature ed a ciclo breve.

Con il lavaggio in lavastoviglie il filtro antigrasso metallico può scolorirsi ma le sue caratteristiche di filtraggio non cambiano assolutamente.

Il montaggio e smontaggio dei filtri antigrasso avviene aprendo il pannello come indicato nel capitolo: "**Apertura pannello**".

Filtro ai carboni attivi (Solo per Versione Filtrante)

Trattiene gli odori sgradevoli derivanti dalla cottura.

La saturazione del **filtro carbone** si verifica dopo un uso più o meno prolungato a seconda del tipo di cucina e della regolarità della pulizia del filtro grassi. In ogni caso è necessario sostituire la cartuccia al massimo ogni quattro mesi.

NON può essere lavato o rigenerato

Sostituzione Lampade

Disinserire l'apparecchio dalla rete elettrica.

Attenzione! Prima di toccare le lampade sincerarsi che siano fredde.

Per sostituire le lampade fluorescenti danneggiate occorre scollegare il prodotto dalla rete elettrica quindi, aprire il pannello seguendo le indicazioni riportate nel capitolo "**APERTURA PANNELLO**".

Rimuovere le sei viti perimetrali del pannello ed aprirlo come da figura 11; procedere nella sostituzione della lampada fluorescente utilizzando una lampada con stesse caratteristiche.

Ripristinare il pannello e le viti rimosse in precedenza.

Per la sostituzione dell'alimentatore delle lampade fluorescenti agire analogamente a come descritto sopra, in quanto l'alimentatore è posizionato accanto le lampade.

Se l'illuminazione non dovesse funzionare, controllate il corretto inserimento delle lampade nella sede prima di chiamare l'assistenza tecnica.

EN - Instruction on mounting and use

Closely follow the instructions set out in this manual. All responsibility, for any eventual inconveniences, damages or fires caused by not complying with the instructions in this manual, is declined. The hood is conceived for the suction of cooking fumes and steam and is destined only for domestic use.

The hood can look different to that illustrated in the drawings in this booklet. The instructions for use, maintenance and installation, however, remain the same.

- ! It is important to conserve this booklet for consultation at any moment. In the case of sale, cession or move, make sure it is together with the product.
- ! Read the instructions carefully: there is important information about installation, use and safety.
- ! Do not carry out electrical or mechanical variations on the product or on the discharge conduits.



Caution

WARNING! Do not connect the appliance to the mains until the installation is fully complete.

Before any cleaning or maintenance operation, disconnect hood from the mains by removing the plug or disconnecting the mains electrical supply.

Always wear work gloves for all installation and maintenance operations.

The appliance is not intended for use by children or persons with impaired physical, sensorial or mental faculties, or if lacking in experience or knowledge, unless they are under supervision or have been trained in the use of the appliance by a person responsible for their safety.

This appliance is designed to be operated by adults, children should be monitored to ensure that they do not play with the appliance.

This appliance is designed to be operated by adults. Children should not be allowed to tamper with the controls or play with the appliance.

Never use the hood without effectively mounted grating!

The hood must NEVER be used as a support surface unless specifically indicated.

The premises where the appliance is installed must be sufficiently ventilated, when the kitchen hood is used together with other gas combustion devices or other fuels.

The ducting system for this appliance must not be connected to any existing ventilation system which is being used for any other purpose such as discharging exhaust fumes from appliances burning gas or other fuels.

The flaming of foods beneath the hood itself is severely prohibited.

The use of exposed flames is detrimental to the filters and may cause a fire risk, and must therefore be avoided in all circumstances.

Any frying must be done with care in order to make sure that the oil does not overheat and ignite.

Accessible parts of the hood may become hot when used with cooking appliance.

With regards to the technical and safety measures to be

adopted for fume discharging it is important to closely follow the regulations provided by the local authorities.

The hood must be regularly cleaned on both the inside and outside (AT LEAST ONCE A MONTH).

This must be completed in accordance with the maintenance instructions provided in this manual). Failure to follow the instructions provided in this user guide regarding the cleaning of the hood and filters will lead to the risk of fires.

Do not use or leave the hood without the lamp correctly mounted due to the possible risk of electric shocks.

We will not accept any responsibility for any faults, damage or fires caused to the appliance as a result of the non-observance of the instructions included in this manual.

This appliance is marked according to the European directive 2002/96/EC on Waste Electrical and Electronic Equipment (WEEE). By ensuring this product is disposed of correctly, you will help prevent potential negative consequences for the environment and human health, which could otherwise be caused by inappropriate waste handling of this product.



The symbol  on the product, or on the documents accompanying the product, indicates that this appliance may not be treated as household waste. Instead it should be taken to the appropriate collection point for the recycling of electrical and electronic equipment. Disposal must be carried out in accordance with local environmental regulations for waste disposal.

For further detailed information regarding the process, collection and recycling of this product, please contact the appropriate department of your local authorities or the local department for household waste or the shop where you purchased this product.

Additional Installation Specifications:

Use only the fixing screws supplied with the product for installation.

Use the correct length screws which are identified in the Installation Guide

WARNING! Failure to install the screws or fixing device in accordance with these instructions may result in electrical hazards.

Use

The hood is designed to be used either for exhausting or filter version.



Ducting version

The vapours are evacuated outside through an exhaust duct fixed to the connection flange of the suction unit (remote motor).



Filter version

One active charcoal filter is needed for this and can be obtained from your usual retailer.

The filter removes the grease and smells from the extracted air before sending it back into the room through the upper outlet grid.

Installation

Two persons are needed for the installation of this product.

The product is not equipped with the duction motor, therefore it must be coupled to a suction unit (remote motor) of the same manufacturer.

To install the product is necessary to make a countertop minimum depth of at least 220 mm up to a maximum of 400 mm. For greater depths it is necessary to ask the special KIT with mounting brackets for ceiling depth from 400mm to 580mm.

You can choose the side of the hood from which to run off the sucked air; there are air outlets of rectangular shape on three sides of the hood.

After choosing the best location, set up the channel, the supply provided includes an air outlet flange of rectangular shape 230x80mm to be installed on the chosen outlet. Leave closed the air exhaust holes are not used. There is also a fitting included, that allows the use of tubes with a diameter equal to 150 mm (see fig. 1), if you plan to create a circular air outlet duct.

Locate on the ceiling a solid reference from the exact center of installation of the hood (see Fig. 2), and then trace the references for the drilling to be carried out in accordance with the dimensions shown in Fig. 2.

Perform the holes into the ceiling using a suitable solid twist drill of 8mm and insert the anchors supplied; it is enough to perform the external punctures indicated in Figure 2, the internal ones should be done after you install the hood.

Adjust the excursion of the fixing brackets according to the depth of the niche: min. 220mm, max. 400mm as, shown in

Fig. 3. Tighten strongly the fastening screws of the brackets immediately after you placed them into position.

Place the hood in the required position and secure it with the screws provided; see fig.4.

Perform the holes into the ceiling in correspondence of the central holes of the brackets and fix definitively the product by applying the remaining screws.

Make the electrical connection (see fig. 5) and connect the air discharge pipe following the instructions given in the related section DUCTING SYSTEMS.

In case of installation of UP OPTIONAL MODULE LIGHT connect the cable of the satellite hoods to the connectors shown in Figure 5.

Install the plasterboard sheet making sure that it fits perfectly to the metal edge of the hood as shown in figure 6.

The drilling to be done in plasterboard sheet has the size of 502 mm X 502 mm with R71 on the corners; use the drilling template supplied.

To attach the plasterboard to the hood, use the screws provided in the locations indicated in Fig. 7; see the supplied drilling template.

Install the supplied screws 3.5x22. We recommend at least 12 screws to obtain a good fixation.

In case the hood is provided with an internal panel be covered in plasterboard, wood or other material, make a sheet of the following dimensions: 448mm X 448mm with R49 on the corners; see drilling template supplied.

Install the sheet to the panel (fig. 8), using the screws provided in the case of plasterboard or using the appropriate adhesive for the type of material to be secured.

Caution: Do not use screws longer than the panel thickness, maximum 3.5x22

Panel opening

The opening of the panel can be done by pulling on the side opposite the hinges, in correspondence of the LED that indicates the speed of the suction motor (fig. 9). Accompany the panel with your hands during the opening.

Following the panel opening, you can access the grease filter and after its removal, acting on the appropriate handle, you can reach the seat of the charcoal filter (fig. 10).

To close the panel, simply bring it in horizontal position until the automatic closing coupling occurs.

Ducting systems

It is possible to install an "UP" extractor hood with one or two additional optional modules in a single suction system, thus to connect it to a single remote suction motor inside or outside the house.

A suction system, consisting of several elements, is operated by a single remote control as only a hood (UP) has all the electronic components needed for the operation, while the remaining UP OPTIONAL MODULE are dependent to the main UP hood.

The connections between the main hood (UP) and the remaining UP OPTIONAL MODULE must be made in the following ways:

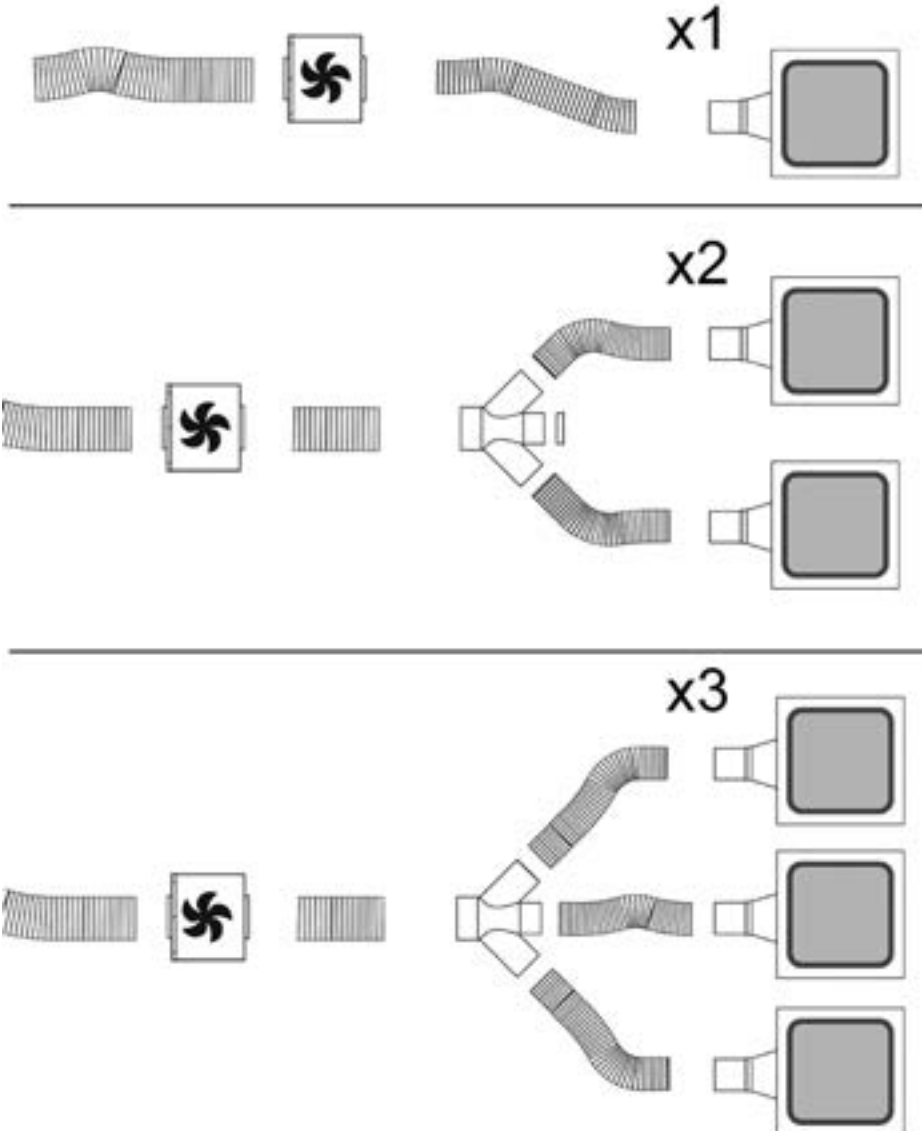

Electrical connection

The hood must be connected to the mains supply by qualified and trained technicians.

The mains power supply must correspond to the rating indicated on the plate situated inside the hood. If provided with a plug connect the hood to a socket in compliance with current regulations and positioned in an accessible area, after installation. If not fitted with a plug (direct mains connection) or if the plug is not located in an accessible area, after installation, apply a double pole switch in accordance with standards which assures the complete disconnection of the mains under conditions relating to over-current category III, in accordance with installation instructions.

Warning! Before re-connecting the hood circuit to the mains supply and checking the efficient function, always check that the mains cable is correctly assembled.

Warning! Power cable replacement must be undertaken by the authorised service assistance centre or similar qualified person.

Mounting

Before starting to mount the appliance, make sure that no component is damaged, otherwise contact the dealer and stop mounting. In addition, read all the instructions below carefully.

Operation

Use the high suction speed in cases of concentrated kitchen vapours. It is recommended that the cooker hood suction is switched on for 5 minutes prior to cooking and to leave in operation during cooking and for another 15 minutes approximately after terminating cooking.

For the correct use please carefully read the instructions below.

Use of the remote control

the remote control can control all the functions of the hood:



Selection of the suction speeds (powers)



Control of the light



Key without functions



Reset and configuration of the filter saturation signal

Selection of the suction speeds (powers):

Press key "◀" or "▶" until the following symbol is displayed

on the remote control: 

Press key "+" or "-" or "■" respectively to increase or reduce or switch off the suction speed (power).

The set suction speed is indicated by the LED in the suction perimeter channel (Fig.9).

To each color generated by the LED, it corresponds a specific speed, as shown below:

First speed WHITE

Second speed BLUE

Third speed DARK BLUE

Fourth speed RED

Light control:

Press key "◀" or "▶" until the remote control displays the symbol 

The central light can be switched on and off in two ways:

1. Press key "+" or "-" respectively to switch on (ON) or off (OFF) the central light.
2. Press key "■" to change the light state from off (OFF) to on (ON) or viceversa.

Reset and configuration of the filter saturation signal

Switch on the hood at any speed (see paragraph above "Selection of the suction speeds (powers)")

Press key "◀" or "▶" until the remote control displays the symbol 

Press keys "+" and "-" contemporaneously for more than 3 seconds, all the suction speed LEDs (powers) stop flashing, showing that the reset of the signal has been carried out.

Maintenance of the remote control

Cleaning the remote control:

Clean the remote control with a damp cloth and a neutral solution of detergent without abrasive substances.

Changing the battery:

- Open the battery casing using a small screwdriver with a flat point.
- Change the finished battery with a new one of 12 V type MN21/23
In inserting the new battery respect the polarity indicated on the battery casing!
- Close the battery casing up again.

Disposal of the batteries

Ultimate disposal of the batteries should be handled according to all national laws and regulations. Do not place used batteries in your regular waste. Ultimate disposal of the batteries must be done safely. Contact your local waste management officials for other information regarding the environmentally sound collection, recycling, and disposal of the batteries.

Operation anomalies

The hood does not work

Make sure that:

- There is no current blackout
- A speed has been effectively selected.
- The red reset button located above the filters inside the hood is pressed.

The hood has low efficiency

Make sure that:

- The motor speed selected is sufficient for the quantity of fumes present
- The kitchen is aired enough to allow an air intake and the charcoal filter is not worn out (filter version hood).
- The air outlet pipe is not clogged.

Maintenance

Warning! Before any cleaning or maintenance operation, disconnect the hood from the mains by removing the plug or disconnecting the main switch of the house, or by pressing the red button inside the hood, above the grease filters.

Cleaning

The cooker hood should be cleaned regularly (at least with the same frequency with which you carry out maintenance of the fat filters) internally and externally. Clean using the cloth dampened with neutral liquid detergent. Do not use abrasive products. **DO NOT USE ALCOHOL!**

WARNING: Failure to carry out the basic cleaning recommendations of the cooker hood and replacement of the filters may cause fire risks.

Therefore, we recommend observing these instructions.

The manufacturer declines all responsibility for any damage to the motor or any fire damage linked to inappropriate maintenance or failure to observe the above safety recommendations.

Panel

Panel replacement

The panel replacement is done by first opening it as indicated in chapter opening panel; in the case of the LIGHT panel, you must disconnect the power from the mains and unplug the power cord of the lamps by acting on the electrical connector located right above the panel.

Remove the two locknuts securing the panel (see fig. 12) and slide the panel to the right to remove it from its seat.

To place the panel back into position, follow the above described procedure in reverse order.

Grease filter

Traps cooking grease particles.

This must be cleaned once a month (or when the filter saturation indication system – if envisaged on the model in possession – indicates this necessity) using non aggressive detergents, either by hand or in the dishwasher, which must be set to a low temperature and a short cycle.

When washed in a dishwasher, the grease filter may discolour slightly, but this does not affect its filtering capacity.

The grease filters installation and removal is done by opening the panel as described in section **"Panel Opening."**

Charcoal filter (filter version only)

It absorbs unpleasant odours caused by cooking.

The saturation of the **charcoal filter** occurs after more or less prolonged use, depending on the type of cooking and the regularity of cleaning of the grease filter.

In any case it is necessary to replace the cartridge at least every four months.

The charcoal filter may NOT be washed or regenerated.

Replacing lamps

Disconnect the hood from the electricity.

Warning! Prior to touching the light bulbs ensure they are cooled down.

To replace the damaged fluorescent lamps you must unplug the product from the mains, then open the panel by following the instructions in the chapter "PANEL OPENING". Remove the six perimeter screws of the panel and open it as shown in figure 11; proceed in replacing the fluorescent lamp using a lamp with the same characteristics.

Put back into position the panel and the screws you previously removed.

For the replacement of the fluorescent lamps feeder, act in the same way as described above, since the feeder is positioned next to the lamps.

If the lights do not work, make sure that the lamps are fitted properly into their housings before you call for technical assistance.

Die Instruktionen, die in diesem Handbuch gegeben werden, müssen strikt eingehalten werden. Es wird keinerlei Haftung übernommen für mögliche Mängel, Schäden oder Brände der Dunstabzugshaube, die auf die Nichtbeachtung der Vorschriften in diesem Handbuch zurückzuführen sind. Die Dunstabzugshaube ist fuer die Absaugung der Kochdunste und Verbrennungsgase, die waehrend des Kochvorgangs entstehen , entwickelt. Sie ist nur zum Hausgebrauch geeignet.

Der Dunstabzugshaube kann von der aesthetischen Seite her ander sein als die Zeichnungen die in diesem Bedienungsanleitung geschrieben sind.

Die Bedienungsanleitungen , die Wartung und die Installation sind aber gleich.

- ! Es ist wichtig diese Bedienungsanleitung zu behalten um sie in jedem Moment nachzuschlagen. Im Fall von Verkäufen, Abtretung oder Umziehen, versichern Sie sich bitte dass Sie mit dem Produkt zusammen bleibt.
- ! Die Bedienungsanleitungen richtig lesen: es gibt wichtige Informationen ueber die Installation, Benutzen und Sicherheit.
- ! Führen Sie keine elektrische oder mechanische Aenderungen am Produkt oder an den Abgasrohren vor.



Warnung

Achtung! Das Gerät nicht an das Stromnetz anschließen, solange die Installation noch nicht abgeschlossen ist. Vor Beginn sämtlicher Reinigungs- oder Wartungsarbeiten muss das Gerät durch Ziehen des Steckers oder Betätigen des Hauptschalters der Wohnung vom Stromnetz getrennt werden.

Bei allen Installations- und Instandhaltungsarbeiten immer Schutzhandschuhe tragen.

Kinder nicht mit dem Gerät spielen lassen.

Erwachsene und Kinder dürfen nie unbeaufsichtigt das Gerät betreiben,

- wenn sie körperlich oder geistig dazu nicht in der Lage sind,
- oder wenn ihnen Wissen und Erfahrung fehlen, das Gerät richtig und sicher zu bedienen.

Die Dunstabzugshaube niemals ohne korrekt montiertes Gitter in Betrieb setzen!

Die Dunstabzugshaube darf NIEMALS als Abstellfläche verwendet werden, sofern dies nicht ausdrücklich angegeben wird.

Der Raum muss über eine hinreichende Belüftung verfügen, wenn die Dunstabzugshaube mit anderen gas- oder brennstoffbetriebenen Geräten gleichzeitig verwendet wird.

Bei gleichzeitigem Betrieb der Dunstabzugshaube im Abluftbetrieb und Feuerstätten darf im Aufstellraum der Feuerstätte der Unterdruck nicht größer als 4 Pa (4×10^{-5} bar) sein.

Die angesaugte Luft darf nicht in Rohre geleitet werden, die für die Ableitung der Abgase von gas- oder brennstoffbetriebenen Geräten genutzt werden.

Es ist strengstens verboten, unter der Haube mit offener

Flamme zu kochen.

Eine offene Flamme beschädigt die Filter und kann Brände verursachen, daher ist dies in jedem Fall zu vermeiden.

Das Frittieren muss unter Aufsicht erfolgen, um zu vermeiden, dass das überhitzte Öl Feuer fängt.

Zugängliche Teile können beim Gebrauch mit Kochgeräten heiss werden.

In Bezug auf technische und Sicherheitsmaßnahmen für die Ableitung der Abluft sind die Vorschriften der zuständigen örtlichen Behörden strengstens einzuhalten.

Die Haube muss regelmäßig innen und außen gereinigt werden (MINDESTENS EINMAL IM MONAT, diesbezüglich sind in jedem Fall die ausdrücklichen Angaben in der Wartungsanleitung dieses Handbuchs zu beachten).

Eine Nichtbeachtung der Vorschriften zur Reinigung der Haube sowie zur Auswechslung und Reinigung der Filter führt zu Brandgefahr.

Um das Risiko eines Stromschlages zu vermeiden, darf die Dunstabzugshaube ohne richtig eingesetzte Lampen nicht betrieben werden.

Es wird keinerlei Haftung übernommen für Fehler, Schäden oder Brände des Gerätes, die durch Nichteinhaltung der in diesem Handbuch aufgeführten Anweisungen verschuldet wurden.

In Übereinstimmung mit den Anforderungen der Europäischen Richtlinie 2002/96/EG über Elektro- und Elektronik-Altgeräte (WEEE) ist vorliegendes Gerät mit einer Kennzeichnung versehen.

Sie leisten einen positiven Beitrag für den Schutz der Umwelt und die Gesundheit des Menschen, wenn Sie dieses Gerät einer gesonderten Abfallsammlung zuführen. Im unsortierten Siedlungsmüll könnte ein solches Gerät durch unsachgemäße Entsorgung negative Konsequenzen nach sich ziehen.

Auf dem Produkt oder der beiliegenden



Produktdokumentation ist folgendes Symbol  einer durchgestrichenen Abfalltonne abgebildet. Es weist darauf hin, dass eine Entsorgung im normalen Haushaltsabfall nicht zulässig ist. Entsorgen Sie dieses Produkt im Recyclinghof mit einer getrennten Sammlung für Elektro- und Elektronikgeräte. Die Entsorgung muss gemäß den örtlichen Bestimmungen zur Abfallbeseitigung erfolgen. Bitte wenden Sie sich an die zuständigen Behörden Ihrer Gemeindeverwaltung, an den lokalen Recyclinghof für Haushaltsmüll oder an den Händler, bei dem Sie dieses Gerät erworben haben, um weitere Informationen über Behandlung, Verwertung und Wiederverwendung dieses Produkts zu erhalten.

Zusätzliche Installationsspezifikation:

Verwenden Sie ausschließlich beiliegendes Befestigungsmaterial (Schrauben etc.)

Verwenden Sie ausschließlich die in dieser Anleitung beschriebenen Schrauben und deren vorgegeben Längen!

WARNUNG! Installation der Schrauben und Befestigungsmaterial die NICHT gemäß dieser Anleitung durchgeführt wurden, kann zu einem elektrischen Schlag führen!

Betriebsart

Die Haube kann sowohl als Abluftgerät als auch als Umluftgerät eingesetzt werden.



Abluftbetrieb

Die Luft wird mit Hilfe eines an den Abluftstutzen anzubringenden Rohres (externen Motors) ins Freie geleitet.



Umluftbetrieb

Es ist ein Aktiv-Kohlefilter zu benutzen, der bei Ihrem Fachhändler erhältlich ist.

Der Aktiv-Kohlefilter reinigt die angesaugte Luft von Fettpartikeln und Kochdünsten bevor diese durch das obere Gitter in die Küche zurückströmt.

Befestigung

Die Installation des Produkts muss von mindestens zwei Personen durchgeführt werden.

Das Produkt ist nicht mit einem Absaugmotor versehen. Es muss deshalb an ein Ansaugaggregat (externen Motor) desselben Herstellers angeschlossen werden.

Zur Installation des Produktes muss eine Hängedecke eingebaut werden, deren Tiefe zwischen 220 mm und 400 mm betragen muss. Bei tieferen Hängedecken ist der entsprechende Montagesatz mit Bügeln erforderlich, die für von 400mm bis 580mm tiefe Hängedecken bestimmt sind.

Die Seite, an der die abgesaugte Luft abgeleitet werden soll, kann frei gewählt werden. An den drei Seiten der Haube sind rechteckige Abzugsöffnungen vorhanden.

Nach Wahl der besten Position muss der entsprechende Ausstosskanal hergestellt werden. Die Lieferung umfasst einen rechteckigen für die Abzugsöffnung benutzten Flansch von 230x80mm.

Nicht genutzte Luftabzugsöffnungen müssen verschlossen bleiben.

Die Lieferung umfasst auch einen Ring mit runder Verbindung Durchmesser 150 mm (siehe Abb. 1) für eine eventuelle runde Luftabzugsöffnung.

An der Festdecke die Befestigungsbohrungen anzeichnen (siehe Abb. 2), wobei die in Abb. 2 angezeigten externen Bohrungen eingehalten werden müssen.

Die Festdecke mit einem Spiralbohrer von Ø 8mm anbohren. Die mitgelieferten Dübel in die Bohrungen einsetzen. Anschließend führen Sie die in Abb. 2 angezeigten externen Bohrungen durch. Die inneren Bohrungen müssen durchgeführt werden, nachdem die Haube installiert worden ist.

Die Höhe der Befestigungsbügel je nach der Tiefe der Nische einstellen; min. 220mm max 400mm wie in Abb. 3 dargestellt. Die Befestigungsschrauben der eben eingestellten Bügel festziehen.

Die Haube an ihre Stelle hängen und mit den mitgelieferten Schrauben befestigen, wie in Abb. 4 angezeigt.

Die Decke entsprechend den zentralen Löchern der Bügel anbohren und das Produkt durch die übriggebliebenen Schrauben endgültig befestigen.

Die Haube an das Stromnetz (siehe Abb. 5) anschliessen und das Abluftrohr nach den im Kapitel KANALISIERUNGSSYSTEME angegebenen Anweisungen verbinden.

Bei der Installation von **UP OPTIONAL MODULE LIGHT** muss das Kabel der zusätzlichen Hauben an die in Abb. 5 angezeigten Stecker angeschlossen werden.

Die Gipskartonplatte anbringen. Dabei darauf achten, dass sie genau auf dem Metallrand der Haube aufliegt, wie in Abb. 6 angezeigt.

Eine Bohrung von 502 mm X 502 mm mit R71 an den Ecken muss in die Gipskartonplatte mit Hilfe der mitgelieferten Bohrschablone vorgenommen werden.

Die Gipskartonplatte muss an die Haube durch die mitgelieferten Schrauben, die in die in Abb. 7 angezeigten Stellen eingesetzt werden müssen, befestigt werden, siehe mitgelieferte Bohrschablone.

Die mitgelieferten 3.5x22 Schrauben einsetzen. Es wird empfohlen, wenigstens 12 Schrauben zum einwandfreien Befestigen zu verwenden.

Wenn die Haube mit einem inneren Paneel versehen ist, das mit Gips, Holz oder anderem Material beschichtet werden muss, ist eine Platte in den folgenden Abmessungen bereitzustellen: 448mm X 448mm mit R49 an den Ecken, siehe mitgelieferte Bohrschablone.

Bei Gips ist die Platte auf dem Paneel durch die mitgelieferten Schrauben zu befestigen (Abb. 8). Andernfalls soll ein geeigneter Montagekleber verwendet werden.

Hinweis: verwenden Sie niemals längere Schrauben als die Paneeldichte, höchstens 3.5x22.

Paneel öffnen

Das Paneel wird geöffnet, wobei es von der den Scharnieren entgegengesetzten Seite aus gezogen wird, in der Nähe der Led, die die Geschwindigkeitsstufe des Ansaugmotors (Abb. 9) anzeigt.

Das Paneel mit der Hand in die Öffnungsstellung führen.

Nachdem das Paneel geöffnet worden ist, kann der Fettfilter herausgenommen werden. Darauf folgend kann der Sitz des Aktivkohlefilters mithilfe des entsprechenden Griffes erreicht werden (Abb. 10).

Um das Paneel zu schliessen, muss es in waagerechte Position gebracht werden, bis es automatisch einhakt.

Kanalisierungssysteme

Es ist möglich, eine "UP"-Dunstabzugshaube mit einem oder zwei zusätzlichen Modulen in ein Abzugssystem zu installieren, die an einen einzigen externen oder internen Ansaugmotor angeschlossen werden.

Ein aus mehreren Teilen bestehendes Abzugssystem wird über eine einzige Fernsteuerung bedient, weil nur eine Haube (**UP**) mit allen für die Funktion erforderlichen elektronischen Komponenten versehen ist. Die übriggebliebenen **UP OPTIONAL MODULE** hängen von der Haupthaube UP ab.

Die Anschlüsse der Haupthaube (**UP**) mit den übriggebliebenen **UP OPTIONAL MODULEN** müssen wie folgt vorgenommen werden:

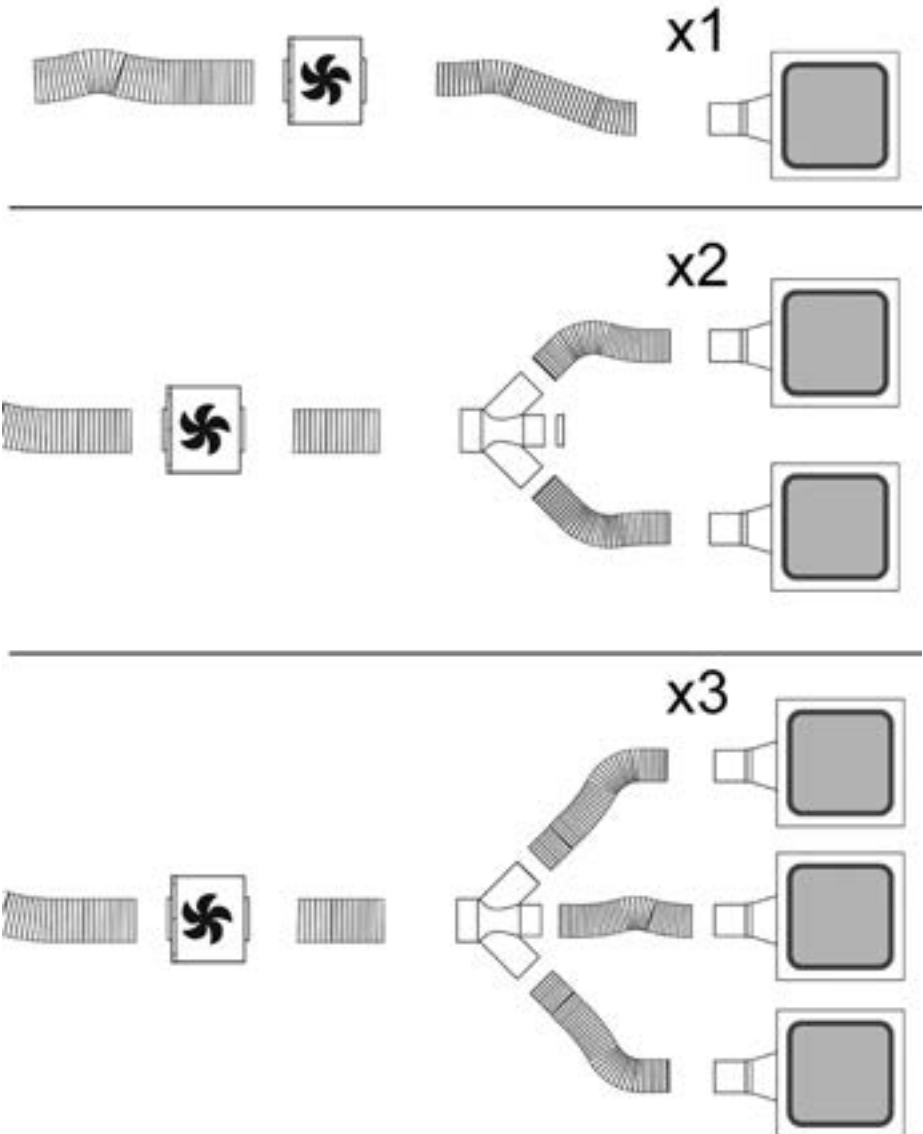

Elektrischer Anschluss

Der Anschluss der Abzugshaube an das Stromnetz muss vom Fachpersonal durchgeführt werden.

Die Netzspannung muss der Spannung entsprechen, die auf dem Betriebsdatenschild im Innern der Haube angegeben ist. Sofern die Haube einen Netzstecker hat, ist dieser an zugänglicher Stelle an eine den geltenden Vorschriften entsprechende Steckdose auch nach der Montage anzuschließen. Bei einer Haube ohne Stecker (direkter Netzanschluss) oder falls der Stecker nicht zugänglich ist, ist ein normgerechter zweipoliger Schalter auch nach der Montage anzubringen, der unter Umständen der Überspannung Kategorie III entsprechend den Installationsregeln ein vollständiges Trennen vom Netz garantiert.

Hinweis! Vor der Inbetriebnahme muss sichergestellt sein, dass die Netzversorgungsleitung (Steckdose) ordnungsgemäß montiert wurde.

Hinweis! Zur Vermeidung von Gefahren darf die Auswechslung des Stromkabels nur vom autorisierten Kundendienst vorgenommen werden.

Montage

Bevor Sie mit der Installation des Gerätes beginnen, vergewissern Sie sich bitte, dass weder das Gerät noch Zubehörteile beschädigt sind. Beschädigte Geräte nicht in Betrieb nehmen; wenden Sie sich in diesem Fall an den Verkäufer des Geräts und führen Sie die Installation nicht weiter durch. Darüber hinaus lesen Sie bitte nachfolgende Hinweise sorgfältig durch.

Betrieb

Bei starker Dampfenwicklung die höchste Betriebsstufe einschalten. Es wird empfohlen, die Dunstabzugshaube schon fünf Minuten vor Beginn des Kochvorganges einzuschalten und sie nach dessen Beendigung noch ungefähr 15 Minuten weiterlaufen zu lassen.

Für Hinweise zum richtigen Einsatz des Produktes lesen Sie bitte die unten angegebene Anleitung.

Fernbedienung

Die Fernbedienung steuert alle Funktionen der Abzugshaube:



Auswählen der Geschwindigkeit



Lichter



Taste ohne Funktionen



Rücksetzen und Einstellen der Fettfiltersättigungsanzeige

Auswählen der Geschwindigkeit

Die Taste "◀" oder die Taste "▶" drücken, bis das Symbol "

auf der Fernbedienung erscheint. 

Die Taste "+" oder die Taste "-" oder die Taste "■" drücken, um die Geschwindigkeit zu erhöhen, verringern oder abzuschalten.

Die festgelegte Ansauggeschwindigkeit wird über die Led, die sich im umlaufenden Abzugsrohr befindet, angezeigt (Abb. 9).

Jeder durch die Led angezeigten Farbe entspricht eine bestimmte Geschwindigkeitsstufe, wie unten angegeben:

Erste Geschwindigkeitsstufe WEISS

Zweite Geschwindigkeitsstufe HELLBLAU

Dritte Geschwindigkeitsstufe DUNKELBLAU

Vierte Geschwindigkeitsstufe ROT

Steuerung der Lichter

Die Taste "◀" oder "▶" drücken, bis das Symbol auf der Fernbedienung erscheint. 

Das zentrale Licht kann wie folgt ein- bzw. ausgeschaltet werden:

1. die Taste "+" oder "-" drücken, um das zentrale Licht ein- (ON) bzw. auszuschalten (OFF).
2. die Taste "■" drücken, um den Lichtzustand zu ändern, d.h. von aus (OFF) zu ein (ON) und umgekehrt.

Rücksetzen und Einstellen der Filtersättigungsanzeige

Die Haube zu irgendeiner Geschwindigkeit einschalten (siehe Abschnitt oben "Auswählen der Geschwindigkeit").

Die Taste "◀" oder "▶" drücken, bis das Symbol auf der

Fernbedienung erscheint. 

Die Tasten "+" und "-" länger als 3 Sekunden gleichzeitig drücken. Alle Leds der Geschwindigkeit hören auf zu blinken. Das bedeutet, dass die Filtersättigungsanzeige rückgesetzt worden ist.

Wartung der Fernbedienung

Reinigung der Fernbedienung:

Die Fernbedienung mit einem weichen Tuch und einer neutralen Reinigungslösung (nicht scheuernd) reinigen.

Batteriewechsel:

- Das Batteriefach öffnen, indem Sie einen kleinen Schraubenzieher-als Hebel verwenden.
- Tauschen Sie die leere Batterie durch eine neue 12 Volt-Batterie vom Typ MN21/23 aus. Beim Einsetzen der neuen Batterie in das Batteriefach beachten Sie bitte, dass die Pole mit denen im Fach angegebenen übereinstimmen.
- Das Batteriefach schließen.

Entsorgung der Batterien

Die Entsorgung der Batterien muss nach den gültigen nationalen Regeln und Gesetzen erfolgen.

Benutze Batterien niemals in den Hausmüll werfen.

Die Batterien müssen auf sichere Weise entsorgt werden.

Für weitere Informationen bezüglich Aspekte des Umweltschutzes, der Wiederverwertung und der Entsorgung von Batterien wenden Sie sich bitte an die mit der getrennten Müllsammlung beauftragten Stellen.

Funktionsstörungen

Die Abzugshaube funktioniert nicht

Vergewissern Sie sich, dass:

- kein Stromausfall vorliegt
- die gewünschte Geschwindigkeitsstufe tatsächlich eingestellt wurde
- die rote Reset-Taste über den Filtern in der Haube betätigt worden ist.

Die Abzugshaube liefert schwache Leistung

Vergewissern Sie sich, dass:

- die gewählte Betriebsgeschwindigkeit für die vorhandene Rauch und Dampfmenge ausreichend ist
- die Küche ausreichend belüftet ist, um eine ausreichende Luftansaugung zu ermöglichen; der Kohlefilter nicht abgenutzt ist (im Umluftbetrieb).
- das Abluftrohr nicht verstopft ist.

Wartung

Hinweis! Vor jeder Wartungs- und Reinigungsarbeit muss die Haube vom Stromnetz getrennt werden, indem der Stecker gezogen bzw. der Hauptschalter auf Aus gestellt oder die rote Taste im Inneren der Haube über den Fettfiltern betätigt wird.

Reinigung

Die Dunstabzugshaube muss sowohl innen als auch außen häufig gereinigt werden (etwa in denselben Intervallen, wie die Wartung der Fettfilter). Zur Reinigung ein mit flüssigem Neutralreiniger getränktes Tuch verwenden. Keine Produkte verwenden, die Scheuermittel enthalten.

KEINEN ALKOHOL VERWENDEN!

Achtung: Nichtbeachtung dieser Anweisungen zur Reinigung des Gerätes und zum Wechsel bzw. zur Reinigung der Filter kann zum Brand führen. Diese Anweisungen sind unbedingt zu beachten!

Der Hersteller übernimmt keine Haftung für irgendwelche Schäden am Motor oder Brandschäden, die auf eine unsachgemäße Wartung oder Nichteinhaltung der oben angeführten Sicherheitsvorschriften zurückzuführen sind.

Panel

Paneel wechseln

Zum Wechseln des Paneels muss dieses zuerst geöffnet werden, wie im entsprechenden Abschnitt angegeben. Bei einem LIGHT-Paneel muss das Produkt vom Stromnetz sowie das Anschlusskabel der Lampen durch den Stecker über dem Paneel getrennt werden. Die zwei Sicherheitsmutter entfernen (siehe Abb. 12) und das Paneel nach rechts gleiten lassen, um es herauszunehmen. Um das Paneel in seinen Sitz zurückzubringen, umgekehrt vorgehen.

Fettfilter

Diese dienen dazu, die Fettpartikel, die beim Kochen frei werden, zu binden.

Dieser muss einmal monatlich gewaschen werden (oder wenn das Sättigungsanzeigesystem der Filter – sofern bei dem jeweiligen Modell vorgesehen – dies anzeigt). Das kann mit einem milden Waschmittel von Hand, oder in der Spülmaschine bei niedriger Temperatur und einem Kurzspülgang erfolgen. Der Metallfettfilter kann bei der Reinigung in der Spülmaschine verfärben, was seine Filtermerkmale jedoch in keiner Weise beeinträchtigt.

Um die Fettfilter einzusetzen oder herauszunehmen, muss das Paneel geöffnet werden, wie im Abschnitt **“Paneel öffnen”** angegeben ist.

Aktivkohlefilter (nur bei der Umluftversion)

Dieser Filter bindet die unangenehmen Gerüche, die beim Kochen entstehen.

Je nach der Benetzungsdauer des Herdes und der Häufigkeit der Reinigung des Fettfilters tritt nach einer mehr oder weniger langen Benutzungsdauer die Sättigung des **Aktivkohlefilters** auf. Auf jeden Fall muß der Filtereinsatz mindestens alle 4 Monate ausgewechselt werden.

Er kann NICHT gereinigt oder erneut aktiviert werden.

Ersetzen der Lampen

Das Gerät vom Stromnetz nehmen.

Hinweis: Vor Berühren der Lampen sich vergewissern, dass sie abgekühlt sind.

Um die beschädigten Leuchtstofflampen zu wechseln, muss das Produkt vom Stromnetz getrennt werden. Dann ist das Paneel gemäss den im Abschnitt **“PANEEL ÖFFNEN”** angegebenen Anweisungen zu öffnen.

Die sechs Schrauben an den Rändern des Paneels entfernen und es öffnen, wie in Abbildung 11 angezeigt. Die Leuchtstofflampe durch eine gleichwertige ersetzen.

Das Paneel und die früher herausgenommenen Schrauben zurückbringen.

Um das Vorschaltgerät der Leuchtstofflampen zu ersetzen, gehen Sie wie oben beschrieben vor, weil das Vorschaltgerät neben den Lampen positioniert ist.

Sollte die Beleuchtung nicht funktionieren, erst kontrollieren, ob die Lampen einwandfrei eingesetzt sind, bevor man sich an den Kundendienst wendet.

Suivre impérativement les instructions de cette notice. Le constructeur décline toute responsabilité pour tous les inconvénients, dommages ou incendies provoqués à l'appareil et dus à la non observation des instructions de la présente notice. Cette hotte prévue pour l'aspiration des fumées et vapeurs de cuisson est destinée à un usage domestique exclusivement.

La hotte peut avoir des configurations esthétiques différentes par rapport à ce qui est illustré dans les dessins de ce manuel, cependant les instructions pour l'utilisation, l'entretien et l'installation restent identiques.

- ! Il est important de conserver ce livret pour pouvoir le consulter à tout moment. En cas de vente, de cession ou de déménagement, s'assurer qu'il reste avec le produit.
- ! Lire attentivement les instructions: il y a d'importantes informations sur l'installation, sur l'emploi et sur la sécurité.
- ! Ne pas effectuer des modifications électriques ou mécaniques sur le produit ou sur les conduit d'évacuation.



Attention

Attention! Ne pas raccorder l'appareil au circuit électrique avant que le montage ne soit complètement terminé.

Avant toute opération de nettoyage ou d'entretien, débrancher la hotte du circuit électrique en retirant la prise ou en coupant l'interrupteur général de l'habitation.

Munissez-vous de gants de travail avant d'effectuer toute opération d'installation et d'entretien.

L'appareil n'est pas destiné à une utilisation par des enfants ou des personnes à capacités physiques, sensorielles ou mentales réduites et sans expérience et connaissance à moins qu'ils ne soient sous la supervision ou formés sur l'utilisation de l'appareil par une personne responsable de leur sécurité.

Les enfants doivent être surveillés afin qu'ils ne jouent pas avec l'appareil.

Ne jamais utiliser la hotte sans que la grille ne soit montée correctement!

La hotte ne doit JAMAIS être utilisée comme plan pour déposer quelque chose sauf si cela est expressément indiqué. Quand la hotte est utilisée en même temps que d'autres appareils à combustion de gaz ou d'autres combustibles, le local doit disposer d'une ventilation suffisante.

L'air aspiré ne doit jamais être envoyé dans un conduit utilisé pour l'évacuation des fumées produites par des appareils à combustion de gaz ou d'autres combustibles.

Il est formellement interdit de faire flamber les aliments sous la hotte.

L'utilisation de flammes libres peut entraîner des dégâts aux filtres et peut donner lieu à des incendies, il faut donc les éviter à tout prix.

La friture d'aliments doit être réalisée sous contrôle pour éviter que l'huile surchauffée ne prenne feu.

Les pièces accessibles peuvent se réchauffer de façon importante quand elles sont utilisées avec des appareils pour

la cuisson.

En ce qui concerne les mesures techniques et de sécurité à adopter pour l'évacuation des fumées, s'en tenir strictement à ce qui est prévu dans les règlements des autorités locales compétentes. La hotte doit être régulièrement nettoyée, aussi bien à l'intérieur qu'à l'extérieur (AU MOINS UNE FOIS PAR MOIS, respecter néanmoins les instructions relatives à l'entretien fournies dans ce manuel).

La non observation de ces normes de nettoyage de la hotte et du changement et nettoyage des filtres comporte des risques d'incendie.

Ne pas utiliser ou laisser la hotte sans que les ampoules soient correctement placées pour éviter tout risque de choc électrique.

La société décline toute responsabilité pour d'éventuels inconvénients, dégâts ou incendies provoqués par l'appareil et dérivés de la non observation des instructions reprises dans ce manuel.

Cet appareil porte le symbole du recyclage conformément à la Directive Européenne 2002/96/CE concernant les Déchets d'Équipements Électriques et Électroniques (DEEE ou WEEE).

En procédant correctement à la mise au rebut de cet appareil, vous contribuerez à empêcher toute conséquence nuisible pour l'environnement et la santé de l'homme.



Le symbole  présent sur l'appareil ou sur la documentation qui l'accompagne indique que ce produit ne peut en aucun cas être traité comme déchet ménager. Il doit par conséquent être remis à un centre de collecte des déchets chargé du recyclage des équipements électriques et électroniques.

Pour la mise au rebut, respectez les normes relatives à l'élimination des déchets en vigueur dans le pays d'installation.

Pour obtenir de plus amples détails au sujet du traitement, de la récupération et du recyclage de cet appareil, veuillez vous adresser au bureau compétent de votre commune, à la société de collecte des déchets ou directement à votre revendeur.

Utilisation

La hotte est réalisée de façon qu'elle puisse être utilisée en version aspirante à évacuation extérieure, ou filtrante à recyclage intérieur.



Versión évacuation extérieure

Les vapeurs sont évacuées vers l'extérieur par un tuyau/une conduite d'évacuation fixé à la bride de raccordement de l'unité d'aspiration (moteur à distance).



Versión recyclage

Il convient d'utiliser un filtre à charbon actif, disponible auprès de votre revendeur habituel.

L'air aspiré sera dégraissé et désodorisé avant d'être refoulé dans la pièce à travers la grille supérieure.

Installation

L'installation du produit nécessite deux personnes.

Le produit ne contient pas le moteur d'aspiration, par conséquent il doit être combinée avec une unité d'aspiration (moteur à distance) du même fabricant.

Pour installer le produit il faut réaliser un faux-plafond d'une profondeur minimale d'au moins 220 mm jusqu'à un maximum de 400 mm. Pour des profondeurs supérieures il faut demander le KIT spécial avec supports de fixation pour faux-plafonds avec une profondeur de 400mm à 580mm.

Il est possible choisir le côté de la hotte d'où l'air aspiré est évacué; il ya des sorties d'air de forme rectangulaire sur trois côtés de la hotte.

Après avoir choisi le meilleur emplacement, configurer le canal; l'équipement fourni comprend une bride de sortie d'air rectangulaire 230x80mm à installer sur la sortie déjà sélectionnée.

Laissez fermés les trous d'évacuation d'air qui ne sont pas utilisés. Un raccord qui permet l'utilisation de tubes d'un diamètre de 150 mm (voir figure 1) est également prévu, si vous envisagez de créer un conduit circulaire de sortie d'air.

Localisez dans plafond massif une référence par rapport au centre exact d'installation de la hotte (voir fig. 2), puis tracez les références des trous à faire conformément aux dimensions indiquées dans la figure. 2.

Faire des trous dans le plafond à l'aide d'un foret hélicoïdal solide, approprié pour 8 mm et insérer les chevilles fournies; il suffit d'effectuer les perforations extérieures indiquées par la figure 2, celles internes doit être effectuées après l'installation de la hotte.

Ajuster le déplacement des supports de fixation selon la profondeur de la niche; min. 220mm, max. 400mm comme

illustré dans la Fig. 3. Serrer de façon robuste les vis de fixation des supports ajustés.

Placez la hotte dans la position souhaitée et fixez-le avec les vis fournies, voir fig.4.

Faire des trous dans le plafond en correspondance avec les trous centraux des supports et fixer de manière permanente le produit par l'application des vis restantes.

Effectuez le branchement électrique (voir fig. 5) et connectez le tuyau d'évacuation de l'air en suivant les instructions de la section pertinente des SYSTÈMES DE CONDUITS.

Dans le cas d'installation de **UP OPTIONAL MODULE LIGHT**, connecter le câble des hottes satellites aux connecteurs indiqués par la figure 5.

Installez le placoplâtre en s'assurant qu'il s'intègre parfaitement avec le rebord métallique de la hotte, comme illustré dans la figure 6. Le forage à faire dans le placoplâtre a les dimensions de 502 mm X 502 mm avec R71 dans les coins; utilisez le modèle de perçage fourni

Pour fixer le placoplâtre à la hotte à l'aide des vis fournies dans les positions indiquées dans la figure 7, voir le modèle de perçage fourni. Installez les vis fournies 3.5x22. Nous recommandons au moins 12 vis pour obtenir une bonne fixation.

Dans le cas où le capot est muni d'un panneau interne qui doit être recouvert en plâtre, bois ou autre matériel, créer une plaque avec les dimensions suivantes: 448mm X 448mm avec R49 dans les coins, voir modèle de perçage fourni.

Installer la plaque sur le panneau (fig. 8), à l'aide des vis fournies dans le cas de placoplâtre, ou en utilisant l'adhésif approprié à la nature du matériel à fixer.

Attention: Ne pas utiliser de vis plus longues que l'épaisseur du panneau, maximum 3.5x22

Ouverture du panneau

L'ouverture du panneau se fait en tirant du côté opposé aux charnières, en correspondance du LED qui indique que la vitesse du moteur d'aspiration (fig. 9).

Accompagner le panneau avec les mains pendant l'ouverture. Après l'ouverture du panneau, il est possible accéder au filtre à graisse; agissant sur la poignée, il est possible accéder le siège du filtre à charbon actif (fig. 10).

Pour fermer le panneau il suffit de le porter en position horizontale, jusqu'au point où se produit l'accouplement automatique de la fermeture.

Systèmes de canalisation/conduites

Il est possible d'installer une hotte "UP" avec un ou deux modules facultatifs supplémentaires dans un système d'aspiration unique, puis se connecter à un moteur d'aspiration à distance à l'intérieur ou à l'extérieur de la maison.

Un système d'aspiration, constitué de plusieurs éléments, est géré par une seule télécommande car seulement une hotte (UP) a tous les composants électroniques nécessaires à l'exploitation, tandis que le reste des MODULES OPTIONNEL UP, sont dépendants de la hotte principale UP. Les connexions entre la hotte principale (UP) et le reste des **UP OPTIONAL MODULES** doivent être réalisées des façons suivantes:

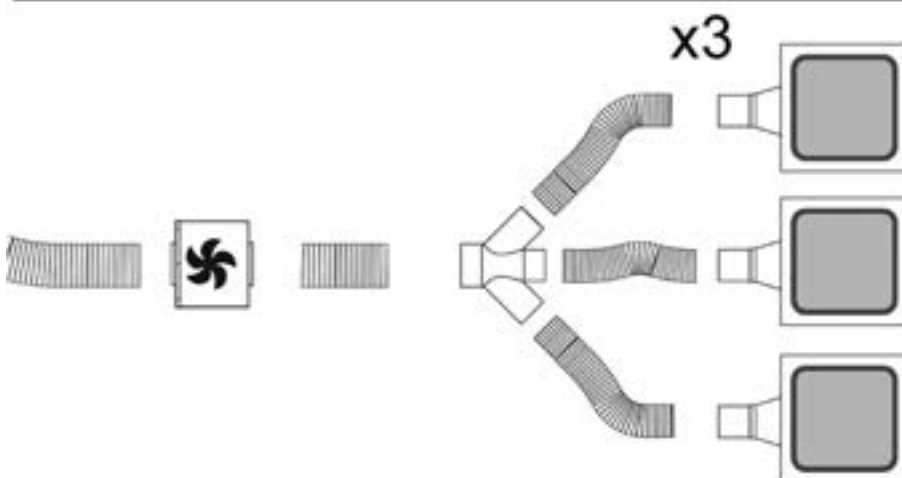
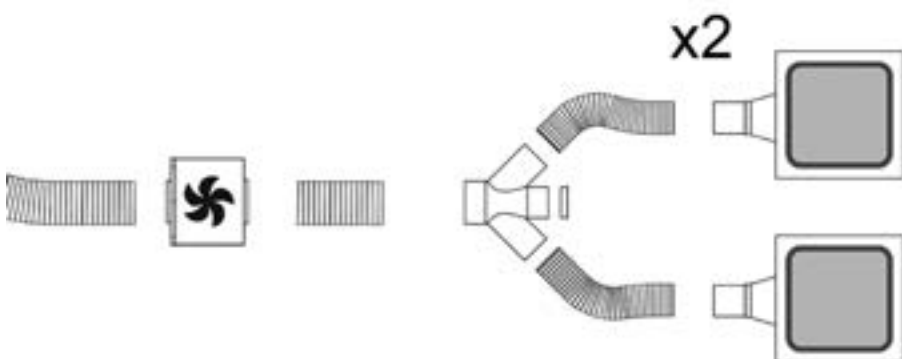
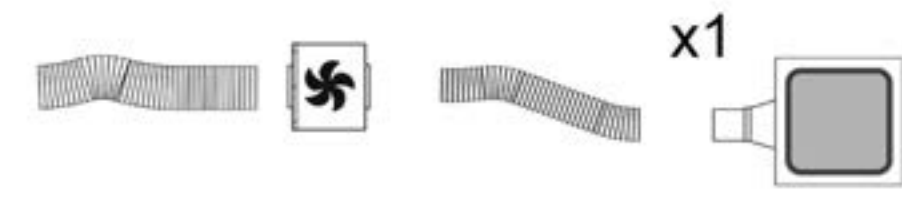

Branchement électrique

Le raccordement électrique de la hotte au circuit électrique doit être effectué par du personnel technique qualifié et spécialisé.

La tension électrique doit correspondre à la tension reportée sur la plaque signalétique située à l'intérieur de la hotte. Si une prise est présente, branchez la hotte dans une prise murale conforme aux normes en vigueur et placée dans une zone accessible également après l'installation. Si aucune prise n'est présente (raccordement direct au circuit électrique), ou si la prise ne se trouve pas dans une zone accessible également après l'installation, appliquez un disjoncteur normalisé pour assurer de débrancher complètement la hotte du circuit électrique en conditions de catégorie surtension III, conformément aux réglementations de montage.

Attention! Avant de rebrancher le circuit de la hotte à l'alimentation électrique et d'en vérifier le fonctionnement correct, contrôlez toujours que le câble d'alimentation soit monté correctement.

Attention! La substitution du câble d'alimentation doit être effectuée par le service d'assistance technique autorisé de façon à prévenir tout risque.

Montage

Avant de procéder à l'installation de l'appareil, vérifiez qu'aucun composant ne soit endommagé, dans le cas contraire, contactez le revendeur et ne pas réaliser l'installation. De plus, lisez attentivement toutes les instructions reportées ci-après.





Fonctionnement

Utiliser la puissance d'aspiration maximum en cas de concentration très importante des vapeurs de cuisson. Nous conseillons d'allumer la hotte 5 minutes avant de commencer la cuisson et de la faire fonctionner encore pendant 15 minutes environ après avoir terminé la cuisson.

Pour une utilisation correcte, lisez attentivement les instructions ci-dessous.

Utilisation de la télécommande

La télécommande est capable de contrôler toutes les fonctionnalités de la hotte:

-  Sélection des vitesses (puissances) d'aspiration
-  Contrôles de la lumière
-  Touche sans fonctions
-  Reset et configuration du signal de saturation des filtres

Sélection des vitesses (puissances) d'aspiration:

Appuyer sur la touche "◀" ou sur la touche "▶" jusqu'à visualiser sur la télécommande le symbole 

Appuyer sur la touche "+" ou sur la touche "-" ou sur la touche "■" respectivement pour augmenter ou diminuer ou éteindre la vitesse (puissance) d'aspiration.

La vitesse d'aspiration configurée est indiquée par le LED qui se trouve dans le canal périmétral d'aspiration (**Fig.9**).

Pour chaque couleur générée par le LED il y a une vitesse déterminée, comme indiqué ci-dessous:

Première vitesse BLANC

Deuxième vitesse BLEU

Troisième vitesse BLEU FONCÉ

Quatrième vitesse ROUGE

Contrôle de la lumière:

Appuyer sur la touche "◀" ou sur la touche "▶" jusqu'à

visualiser sur la télécommande le symbole 

La lumière centrale peut être allumée et éteinte de deux façons:

1. Appuyer sur la touche "+" ou sur la touche "-" respectivement pour allumer (ON) ou éteindre (OFF) la lumière centrale.
2. Appuyer sur la touche "■" pour changer l'état de la lumière de éteinte (OFF) à allumée (ON) ou vice-versa.

Reset et configuration du signal de saturation des filtres

Allumer la hotte à n'importe quelle vitesse (voir paragraphe ci-dessus "Sélection des vitesses (puissances) d'aspiration")

Appuyer sur la touche "◀" ou sur la touche "▶" jusqu'à

visualiser sur la télécommande le symbole 

Appuyer en même temps pendant plus de 3 secondes sur les touches "+" et "-", tous les leds des vitesses (puissances) d'aspiration cessent de clignoter pour indiquer que le reset du signal a été effectué.

Entretien de la télécommande

Nettoyage de la télécommande

Nettoyer la télécommande à l'aide d'un chiffon humide et d'une solution détergente neutre ne contenant pas de substances abrasives

Changement des piles:

- Ouvrir le compartiment contenant les piles en faisant levier avec un petit tournevis à pointe plate.
- Remplacer la pile usagée par une nouvelle de 12 V type MN21/23
En insérant la nouvelle pile, bien respecter les polarités indiquées à l'emplacement des piles !
- Refermer le compartiment des piles.

Élimination des piles

L'élimination des piles doit être réalisée en accord avec toutes les normes et les règles nationales. Ne pas éliminer les piles usées avec les déchets normaux.

Les piles doivent être éliminées de façon sûre.

Pour de plus amples informations sur les aspects de protection de l'environnement, le recyclage et l'élimination des piles, contactez les bureaux chargés de la récolte différenciée.

Anomalies de fonctionnement

La hotte ne fonctionne pas

Vérifier que:

- Il n'y ait pas de coupure de courant
- une certaine vitesse ait effectivement été sélectionnée.
- Le bouton de réinitialisation rouge situé au-dessus des filtres à l'intérieur de la hotte est pressé.

La hotte a un faible rendement

Vérifier que:

- La vitesse moteur sélectionnée soit suffisante pour la quantité de fumées et de vapeurs présentes
- La cuisine soit suffisamment aérée pour permettre une prise d'air, le filtre au charbon ne soit usé (hotte en version filtrante).
- Le conduit d'évacuation de sortie d'air ne soit pas obstrué.

Entretien

Attention! Avant toute opération de nettoyage ou d'entretien, débrancher la hotte du circuit électrique en retirant la prise ou en déconnectant l'interrupteur principal de la maison, ou en appuyant sur le bouton rouge à l'intérieur de la hotte, au-dessus des filtres à graisse.

Nettoyage

La hotte doit être régulièrement nettoyée à l'intérieur et à l'extérieur (au moins à la même fréquence que pour l'entretien des filtres à graisse). Pour le nettoyage, utiliser un chiffon humidifié avec un détergent liquide neutre. Ne pas utiliser de produit contenant des abrasifs.

NE PAS UTILISER D'ALCOOL!

ATTENTION: Il y a risque d'incendie si vous ne respectez pas les instructions concernant le nettoyage de l'appareil et le remplacement ou le nettoyage du filtre.

La responsabilité du constructeur ne peut en aucun cas être engagée dans le cas d'un endommagement du moteur ou d'incendie liés à un entretien négligé ou au non respect des consignes de sécurité précédemment mentionnées.

Panneau

Remplacement du panneau

Pour remplacer le panneau il faut d'abord l'ouvrir dans la manière indiquée dans le chapitre ouverture du panneau; dans le cas du panneau LIGHT, il est nécessaire de couper l'alimentation et débrancher le câble d'alimentation des lampes, agissant dans le connecteur électrique présent immédiatement au-dessus du panneau.

Retirez les deux écrous de fixation du panneau (voir fig. 12) et faire glisser le panneau vers la droite pour l'extraire de son logement.

Pour remettre le panneau en place, suivez la procédure décrite ci-dessus dans le sens inverse.

Filtre anti-gras

Il retient les particules de graisse issues de la cuisson.

Le filtre doit être nettoyé une fois par mois (ou lorsque le système d'indication de saturation des filtres – si prévu sur le modèle possédé – indique cette nécessité) avec des détergents non agressifs, à la main ou dans le lave-vaisselle à faibles températures et cycle rapide.

Le lavage du filtre anti-graisse métallique au lave-vaisselle peut en provoquer la décoloration. Toutefois, les caractéristiques de filtrage ne seront en aucun cas modifiées.

Le montage et le démontage des filtres à graisse sont effectués par l'ouverture du panneau comme indiqué dans le chapitre "Ouverture du panneau."

Filtre à charbon actif (uniquement pour version recyclage)

Retient les odeurs désagréables de cuisson.

La saturation du **charbon actif** se constate après un emploi plus ou moins long, selon la fréquence d'utilisation et la régularité du nettoyage du filtre à graisses. En tout cas, il est nécessaire de changer le filtre après, au maximum, quatre mois.

IL NE PEUT PAS être nettoyé ou régénéré.

Remplacement des lampes

Débrancher l'appareil du réseau électrique

Attention! Avant de toucher les lampes, assurez-vous qu'elles soient froides.

Pour remplacer les lampes fluorescentes endommagées, il faut débrancher l'appareil du réseau électrique, puis ouvrir le panneau en suivant les instructions du chapitre 'OUVERTURE DU PANNEAU'.

Retirez les six vis périmétrales du panneau et ouvrez-le comme indiqué dans la figure 11; procéder au remplacement de la lampe fluorescente utilisant une lampe avec les mêmes caractéristiques.

Restaurer le panneau et les vis que vous avez retirées précédemment.

Pour le remplacement de la source d'alimentation de lampes fluorescentes, agissez de manière similaire à la manière décrite ci-dessus, car la source d'alimentation est positionnée à côté des lampes.

Dans l'éventualité où l'éclairage ne devait pas fonctionner, vérifier si les lampes ont été introduites correctement dans leur logement, avant de contacter le service après-vente.

Zich strikt aan de aanwijzingen uit deze tekst houden.

Iedere aansprakelijkheid voor eventuele schade of brand aan het apparaat veroorzaakt door het niet in acht nemen van de aanwijzingen in deze handleiding weergegeven wordt afgewezen. De wasemkap is ontworpen voor het afzuigen van rook- en kookdampen en is uitsluitend bestemd voor huishoudelijk gebruik.

De wasemkap kan er anders uitzien dan aangegeven in de tekeningen uit dit instructieboekje, echter blijven de gebruiks-, onderhouds- en installatie aanwijzingen dezelfde.

- ! Dit boekje moet voor latere raadpleging bewaard worden. In geval van verkoop, overdracht of verplaatsing het boekje altijd bij het toestel bewaren.
- ! Lees de werkingsinstructies aandachtig door: er worden belangrijke aanwijzingen over de installatie, het gebruik en de veiligheid verstrekt.
- ! Geen elektrische of mechanische aanpassingen op het toestel of op de afvoerleidingen uitvoeren.



Waarschuwing

Attentie! Het apparaat niet aan het stroomnet aansluiten voordat de installatie voltooid is.

Koppel, voor ieder onderhoud, eerst de wasemkap van het elektriciteitsnet af door de stekker weg te trekken of door de hoofdschakelaar van de woning uit te schakelen.

Draag bij alle installatie- en onderhoudswerkzaamheden werkhandschoenen.

Dit apparaat mag niet worden gebruikt door kinderen of door personen met beperkte sensorische of geestelijke capaciteiten of met weinig ervaring en onvoldoende kennis, tenzij dit niet geschiedt onder het toezicht of volgens de gebruiksaanwijzingen van een persoon die verantwoordelijk is voor hun veiligheid.

De kinderen moeten altijd gecontroleerd worden zodat zij niet met het apparaat spelen.

De wasemkap nooit gebruiken als het rooster niet goed gemonteerd is!

De wasemkap NOOIT als steunvlak gebruiken tenzij dit niet uitdrukkelijk is aangegeven.

Altijd voor een goede ventilatie van de ruimte zorgen als de wasemkap tegelijkertijd wordt gebruikt met andere apparaten die gas en andere brandstoffen toepassen.

De gezogen lucht mag niet afgevoerd worden in een leiding die gebruikt wordt voor de afvoer van rook van apparaten die gas of andere brandstoffen toepassen.

Het is streng verboden met open vlammen onder de wasemkap te koken.

Het gebruik van open vlammen is schadelijk voor de filters en kan brand veroorzaken, daarom moet het absoluut vermeden worden.

Het frituren moet geschieden onder voortdurend toezicht om te voorkomen dat verhit vet in brand raakt.

De bereikbare onderdelen kunnen bijzonder warm worden als deze tegelijkertijd met kookapparaten gebruikt worden.

Wat betreft technische- en veiligheidsmaatregelen voor de

rookafvoer zich strikt houden aan de regelingen voorzien door de plaatselijke bevoegde autoriteiten.

De wasemkap moet regelmatig schoongemaakt worden, zowel binnen als buiten (MINSTENS EENMAAL PER MAAND, neem in ieder geval hetgeen in deze handleiding is aangegeven in acht).

Het niet in acht nemen van de reinigingsnormen van de wasemkap en van de vervanging en reiniging van de filters kan brandgevaar veroorzaken.

Zorg altijd dat de lampjes in de kap aanwezig en goed gemonteerd zijn om het gevaar voor elektrische schokken te voorkomen.

Iedere aansprakelijkheid voor eventuele schade aan het apparaat of brand veroorzaakt door het niet in acht nemen van de aanwijzingen uit deze handleiding wordt afgewezen.

Dit apparaat is voorzien van het merkteken volgens de Europese richtlijn 2002/96/EG inzake Afdankte elektrische en elektronische apparaten (AEEA).

Door ervoor te zorgen dat dit product op de juiste manier als afval wordt verwerkt, helpt u mogelijk negatieve consequenties voor het milieu en de menselijke gezondheid te voorkomen die anders zouden kunnen worden veroorzaakt door onjuiste verwerking van dit product als afval.



Het symbool  op het product of op de bijbehorende documentatie geeft aan dat dit product niet als huishoudelijk afval mag worden behandeld. In plaats daarvan moet het worden afgegeven bij een verzamelpunt voor recycling van elektrische en elektronische apparaten. Afdanking moet worden uitgevoerd in overeenstemming met de plaatselijke milieuvoorschriften voor afvalverwerking. Voor nadere informatie over de behandeling, terugwinning en recycling van dit product wordt u verzocht contact op te nemen met het stadskantoor in uw woonplaats, uw afvalophalendienst of de winkel waar u het product heeft aangeschaft.

Het gebruik

De kap is vervaardigd voor gebruik in de afzuigversie met afvoer naar buiten, of de filtrerende versie, met luchtcirculatie.



Uitvoering als afzuigend apparaat

De dampen worden naar buiten afgevoerd door middel van een afvoerpijp verbonden aan de verbindingsflens van de zuiggroep (afgelegen motor).



Filtrerende versie

Hiervoor is het voldoende een, bij uw leverancier verkrijgbare, koolstoffilter te gebruiken.

De afgezogen lucht wordt ontvet en gefilterd voordat zij weer teruggeblazen wordt in het vertrek via het bovenste rooster

Het installeren

Voor de installatie van het apparaat zijn er twee personen nodig.

Het product is niet voorzien van zuigmotor, om deze reden moet het aan een afzuiggroep (afgelegen motor) van dezelfde fabrikant gekoppeld worden.

Om het apparaat te installeren is een verlaagd plafond nodig met een minimale diepte van 220 mm en een maximale diepte van 400 mm. Voor grotere dieptes dient een specifieke SET met installatiestaven voor verlaagde plafonds van 400mm tot 580mm aangevraagd te worden.

U kunt kiezen aan welke kant de opgezogen lucht afgevoerd wordt, er zijn rechthoekige openingen aan drie zijden van de kap.

Nadat de juiste positie is gekozen, het afvoerkanaal voorbereiden; de meegeleverde toebehoren bevatten tevens een rechthoekige luchtafvoerflens 230x80mm die op de gekozen afvoeropening gemonteerd moet worden.

De andere, niet gebruikte, luchtafvoeropening dicht laten.

Als toebehoren wordt tevens een koppeling meegeleverd waarmee pijpen met een diameter van 150mm (zie fig.1) gebruikt kunnen worden, indien een ronde luchtafvoerkanal wordt gebruikt.

Zoek op het plafond een verwijspunt ten opzichte van het installatiecentrum van de kap (zie fig. 2), teken vervolgens de verwijspunten voor de te boren gaten, volgens de in fig. 2 aangegeven waarden.

Boor de gaten in het plafond door middel van een geschikte spiraalvormige punt met een diameter van 8mm en steek de meegeleverde pluggen erin, het is voldoende de externe gaten, aangegeven in figuur 2, te boren, de interne gaten dienen na afloop van de installatie van de kap uitgevoerd te worden.

Regel de bevestigingsstaven naargelang de diepte van de nis ruimte; min. 220mm max. 400mm zoals in fig. 3. Maak de bevestigingsschroeven van de zojuist geregelde staven goed vast.

Plaats de kap in de vastgestelde stand en maak hem vast door middel van de meegeleverde schroeven, zie fig.4.

Boor de gaten in het plafond in overeenstemming met de centrale gaten van de staven en maak het apparaat definitief vast met de resterende schroeven.

Maak de elektrische aansluiting (zie fig. 5) en verbind de luchtafvoerpijp in overeenstemming met de aanwijzingen uit het specifieke hoofdstuk AFVOERSYSTEMEN.

Indien een **UP OPTIONAL MODULE LIGHT** wordt geïnstalleerd verbind de kabel van de satelliet kappen aan de connectoren aangegeven in figuur 5.

Monteer de gipskartonnen plaat en controleer dat hij goed aan de metalen rand van de kap aansluit, zoals in figuur 6.

Het gat dat in de gipskartonnen plaat gemaakt moet worden heeft de volgende afmetingen 502 mm X 502 mm met R71 in overeenstemming met de hoeken, gebruik de meegeleverde boormal.

Om het gipskarton aan de kap te bevestigen gebruik de meegeleverde schroeven in de punten aangegeven in fig. 7, zie de meegeleverde boormal.

Monteer de meegeleverde schroeven 3.5x22. We raden aan minstens 12 schroeven te gebruiken voor een correcte bevestiging.

Indien de kap voorzien is van een met gipskarton, hout of ander materiaal te bekleden intern paneel, maak een plaat met de volgende afmetingen: 448mm X 448mm met R49 in overeenstemming met de hoeken, zie meegeleverde boormal. Bevestig de plaat aan het paneel (fig.8), gebruik de meegeleverde schroeven in geval van gipskarton of gebruik geschikt kleefmiddel naargelang het te bevestigen soort materiaal.

Attentie: gebruik geen schroeven die langer zijn dan de dikte van het paneel, maximaal 3.5x22.

Opening van het paneel

Het paneel wordt geopend door te trekken aan de andere kant van de scharnieren, in overeenstemming met het led voor de zuigkrachtweergave van de zuigmotor (fig. 9).

Bij de opening het paneel met de handen begeleiden.

Door het openen van het paneel wordt het velfilter bereikt en, nadat het velfilter is verwijderd, wordt het koolstoffilter bereikt, door op de betreffende hendel te handelen (fig. 10).

Om het paneel te sluiten breng het simpelweg terug in de horizontale stand tot de automatische vergrendeling.

Afvoersystemen

Een "UP" kap kan binnen een enkel zuigstelsel met een of twee andere optionele modules gemonteerd worden die vervolgens verbonden worden aan een enkel afgelegen zuigmotor, binnen of buiten de woning.

Een zuigstelsel bestaande uit meer elementen wordt door één enkele afstandsbediening bestuurd, daar alleen een kap (**UP**) over de nodige elektronische elementen voor de werking beschikt, terwijl de andere **UP OPTIONAL MODULES**, van de hoofdkap UP afhankelijk zijn.

De koppelingen tussen de hoofdkap (**UP**) en de andere **UP OPTIONAL MODULES** moeten in de volgende modussen verwezenlijkt worden:

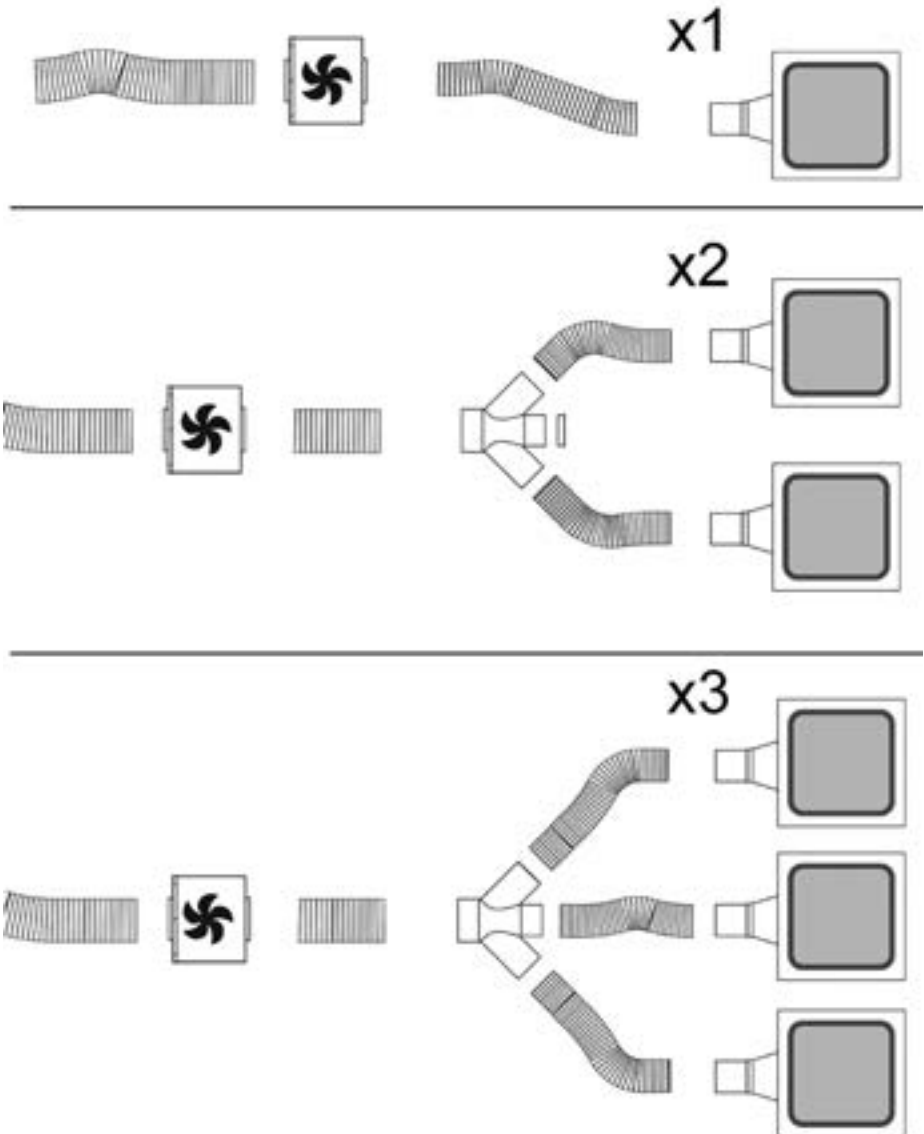

Elektrische aansluiting

De aansluiting van de kap aan het stroomnet moet uitsluitend door een bevoegde en deskundige technicus uitgevoerd worden.

De netspanning moet corresponderen met de spanning die vermeld wordt op het etiket met eigenschappen, aan de binnenkant van de wasemkap. Als de wasemkap een stekker heeft, moet deze in een stopcontact worden gestoken dat voldoet aan de geldende voorschriften op een, ook na de installatie, goed bereikbare plaats. Heeft de kap geen stekker (rechtstreekse verbinding met het net) of is deze, ook na de installatie, niet goed te bereiken, dan moet er een tweepolige schakelaar worden geplaatst die de volledige ontkoppeling van het net garandeert in het geval van een overspanning van klasse III, in overeenstemming met de installatie normen.

Attentie! Alvorens de wasemkap weer aan het voedingsnet aan te sluiten controleer of deze goed functioneert, controleer altijd of de voedingskabel goed gemonteerd is.

Attentie! De voedingskabel moet door de bevoegde technische assistentie dienst worden vervangen om ieder risico te voorkomen.

Montage

Alvorens het apparaat te installeren controleer of er geen beschadigde onderdelen zijn, als dat wel het geval is neem contact op met de verkoper en ga niet verder met de installatie. Lees bovendien alle hieronder weergegeven instructies aandachtig door.

Werking

In geval van een sterkere dampconcentratie een hogere zuigkracht gebruiken.

We raden aan de afzuigkap 5 minuten voordat men begint te koken aan te doen en deze nog voor ongeveer 15 minuten nadat men beëindigt heeft aan te laten.

Lees de hieronder weergegeven instructies voor een correct gebruik.

Gebruik van de afstandsbediening

Met de afstandsbediening kunnen alle functies van de kap bediend worden:



Selectie van de zuigkrachten (snelheden)



Bediening van het licht



Toets zonder functie



Reset en configuratie van de filters verzadiging indicatie

Selectie van de zuigkrachten (snelheden):

Druk op de toets "◀" of op de toets "▶" totdat er op de



afstandsbediening dit symbool verschijnt:

Druk op de toets "+" of op de toets "-" of op de toets "■"

respectievelijk om de zuigkracht te verhogen, te verminderen of uit te schakelen.

De ingestelde zuigkracht wordt weergegeven door middel van het led op het omtrek zuigkanaal (Fig.9).

Met iedere kleur van het led komt een bepaalde zuigkracht overeen, zoals hieronder weergegeven:

Eerste zuigkracht WIT

Tweede zuigkracht LICHTBLAUW

Derde zuigkracht BLAUW

Vierde zuigkracht ROOD

Bediening van het licht:

Druk op de toets "◀" of op de toets "▶" totdat er op de

afstandsbediening dit symbool verschijnt 

Het centrale licht kan op twee wijzen aan- en uitgeschakeld worden:

1. Druk op de toets "+" of op de toets "-", respectievelijk om het centrale licht aan (ON) of uit (OFF) te schakelen.
2. Druk op de toets "■" om de status van het licht te veranderen, van uit naar aan en andersom.

Reset en configuratie van de filters verzadiging indicatie

Zet de kap op een willekeurige snelheid aan (zie paragraaf hierboven "Selectie van de zuigkrachten (snelheden)").

Druk op de toets "◀" of op de toets "▶" totdat er op de

afstandsbediening dit symbool  verschijnt.

Druk tegelijkertijd langer dan 3 seconden op de toetsen "+" en "-", alle led's van de zuigkrachten (snelheden) houden op met knipperen hetgeen aangeeft dat de reset van de indicatie uitgevoerd is.

Onderhoud van de afstandsbediening

Reiniging van de afstandsbediening:

Maak de afstandsbediening schoon met een zachte doek en een neutraal reinigingsmiddel, zonder schuurmiddelen.

Vervanging van de batterij:

- Maak de batterijruimte met een kleine schroevendraaier met een rechte punt open.
- Vervang de lege batterij met een nieuwe batterij van 12 V type MN21/23
Bij het invoeren van de batterijen let op de polariteit aangegeven in de batterijruimte!
- Doe de batterijruimte weer dicht.

Afdanking van de batterijen

De batterijen moeten afgedankt worden in overeenstemming met alle nationale normen en wetgeving. De gebruikte batterijen niet met het gewone afval weggooien.

De batterijen moeten op een veilige wijze worden afgedankt.

Voor nadere informatie over milieubescherming, recycling en afdanking van de batterijen, neem contact op met de bedrijven die belast zijn met de gescheiden afvalinzameling.

Werkingsdefecten

De kap functioneert niet

Controleer of:

- Er geen stroom black-out is
- er een zuigkracht geselecteerd is.
- de rode reset knop boven de filters binnen de kap ingedrukt is.

De kap heeft een laag rendement

Controleer of:

- De geselecteerde snelheid van de motor volstaat voor de afgegeven hoeveelheid rook en voor de aanwezige dampen.
- De keuken voldoende geventileerd is voor een correcte luchttoevoer, het koolstoffilter niet versleten is (filterende versie).
- De pijp voor de luchtafvoer geen belemmeringen vertoont.

Onderhoud

Attentie! Alvorens een willekeurige schoonmaak- of onderhoudshandeling uit te voeren, ontkoppel de kap van het elektriciteitsnet door de stekker weg te trekken of door op de rode knop binnen de kap, boven de vetfilters, te drukken.

Schoonmaak

De kap moet regelmatig schoon gemaakt worden, zowel binnen als buiten (tenminste met dezelfde regelmaat waarmee de vetfilters gereinigd worden). Gebruik voor het reinigen een doek die u vochtig maakt met een beetje neutraal vloeibaar reinigingsmiddel. Gebruik geen producten die schuurmiddelen bevatten.

GEEN ALCOHOL GEBRUIKEN!

Attentie: Als u deze aanwijzingen m.b.t. reiniging van het apparaat en vervanging resp. reiniging van de filters niet opvolgt, kan dat tot brand leiden. Deze aanwijzingen beslist opvolgen!

De fabrikant is niet aansprakelijk voor schade aan de motor of schade t.g.v. brand die het gevolg zijn van ondeskundig onderhoud of niet opvolgen van de bovengenoemde veiligheidsvoorschriften.

Paneel

Vervanging van het paneel

Het paneel wordt vervangen door, ten eerste te handelen zoals aangegeven in het hoofdstuk **Opening van het paneel**, in het geval van een LIGHT paneel dienen de voeding en de voedingskabel van de lampen ontkoppeld te worden door op de elektrische connector, net boven het paneel, te handelen.

Verwijder de twee zelfblokkerende bevestigingsmoeren van het paneel (zie fig. 12) en door het paneel naar rechts te schuiven verwijder het uit zijn zitting.

Om het paneel terug te plaatsen de boven beschreven handeling in de tegenover gestelde volgorde uitvoeren.

Vetfilter

Houdt de vetdeeltjes vast.

Moet eenmaal per maand worden gereinigd (of als de aanwijzer verzadigde filters – indien aanwezig op het model in Uw bezit – deze noodzaak aangeeft) met neutrale reinigingsmiddelen, met de hand of in de vaatwasmachine op lage temperaturen en met een kort programma. Door hem in de vaatwasmachine te wassen kan het metalen vetfilter ontkleuren, maar dit is niet van invloed op de eigenschappen, die beslist niet veranderen.

De montage en demontage van de vetfilters geschiedt door het paneel te openen zoals aangegeven in het hoofdstuk: **"Opening van het paneel"**.

Koolstoffilter (alleen voor filterend apparaat)

Houdt de lastige kookgeuren vast.

De verzadiging van de **koolstoffilter** vindt plaats na een min of meer geprolongerd gebruik en hangt af van het soort koken en de regelmaat waarmee de vetfilter wordt gewassen. In ieder geval moet de filter minstens om de 4 maanden vervangen worden.

Het kan NIET gewassen of opnieuw gebruikt worden

Vervanging lampjes

Sluit de stroom af.

Attentie! Alvorens de lampjes aan te raken controleer eerst of ze koud zijn.

Om de beschadigde fluorescente lampen te vervangen de kap van het elektriciteitsnet ontkoppelen vervolgens het paneel openen door de aanwijzingen uit het hoofdstuk **"Opening van het paneel"** op te volgen.

Verwijder de zes omtrekschroeven van het paneel en maak het open zoals aangegeven in figuur 11; vervang de fluorescente lamp met een lamp met dezelfde eigenschappen. Plaats het paneel en de eerder verwijderde schroeven terug.

Om de voedingseenheid van de fluorescente lampen te vervangen handel zoals boven is beschreven, daar de voedingseenheid naast de lampen is ondergebracht.

Als de verlichting niet werkt, controleer dan of de lampjes goed op hun plaats zitten alvorens de assistentiedienst te bellen.

Atégase estrictamente a las instrucciones del presente manual. Se declina cada responsabilidad por eventuales inconvenientes, daños o incendios provocados al aparato originados por la inobservancia de las instrucciones colocadas en este manual. La campana extractora ha sido ideada para la aspiración de humos y vapores producidos durante la cocción y para el uso doméstico.

La campana puede ser diferente con respecto a los dibujos de este manual, aunque las instrucciones para su uso, la manutención y la instalación son las mismas.

- ! Es importante guardar este manual para poder consultar si fuera necesario. En el caso de venta, de inutilidad o de mudanza, asegurarse que quede junto al producto.
- ! Leer atentamente las instrucciones: contiene importantes informaciones sobre la instalación, el uso y la seguridad.
- ! No realizar variaciones eléctricas o mecánicas en el producto o en el tubo de escape.



Advertencias

Atención! No conectar el aparato a la red eléctrica hasta que la instalación fue completada.

Antes de cualquier operación de limpieza o mantenimiento, desenchufar la campana o el interruptor general de la casa. Todas las operaciones de instalación y mantenimiento se deben realizar utilizando guantes de trabajo.

El aparato no está destinado para el uso por parte de los niños o personas con problemas físicos o mentales y sin experiencia y conocimientos a menos que no sea bajo la supervisión de profesionales, o por una persona responsable de su seguridad.

Los niños deben ser controlados para evitar que jueguen con el aparato.

Nunca utilizar la campana sin la parrilla correctamente montada!

La campana no debe ser nunca utilizada como plano de apoyo solo si es expresamente indicado.

El ambiente debe poseer suficiente ventilación, cuando la campana de cocina es utilizada conjuntamente con otros aparatos a gas u otros combustibles.

El aire aspirado no debe ser mezclado en un conducto para descarga de humo producidos por aparatos a gas u otros combustibles.

Es prohibido cocinar alimentos con llama alta por debajo de la campana.

El uso de las llamas libres puede provocar daños a los filtros y dar lugar a incendios, por lo tanto evitar en cada caso.

Las frituras deben ser cocinadas bajo control para evitar que el aceite recalentado prenda fuego.

Las partes accesibles pueden calentarse cuando se usan junto a aparatos para la cocción.

En cuanto a las medidas técnicas y de seguridad adoptar para la descarga de humo atenerse estrictamente a las reglas de las autoridades locales.

La campana se debe limpiar siempre internamente y externamente (COMO MINIMO UNA VEZ AL MES, respetando las reglas indicadas en este manual)

No efectuar los consejos de limpieza de la campana y el cambio de los filtros puede provocar incendios.

No utilice o deje la campana sin las lámparas correctamente montadas, debido a riesgos de cortocircuito.

Se declina todo tipo de responsabilidades, daños o incendios provocados por no leer atentamente las instrucciones indicadas en este manual.

Este aparato lleva el marcado CE en conformidad con la Directiva 2002/96/EC del Parlamento Europeo y del Consejo sobre residuos de aparatos eléctricos y electrónicos (RAEE).

La correcta eliminación de este producto evita consecuencias negativas para el medioambiente y la salud.



El símbolo  en el producto o en los documentos que se incluyen con el producto, indica que no se puede tratar como residuo doméstico. Es necesario entregarlo en un punto de recogida para reciclar aparatos eléctricos y electrónicos.

Deséchelo con arreglo a las normas medioambientales para eliminación de residuos.

Para obtener información más detallada sobre el tratamiento, recuperación y reciclaje de este producto, póngase en contacto con el ayuntamiento, con el servicio de eliminación de residuos urbanos o la tienda donde adquirió el producto.

Utilización

La campana está diseñada para ser utilizada tanto en la forma de extracción como para la forma filtrante de interior.



Versión aspirante

Los vapores son evacuados al exterior a través de un tubo de escape fijado al borde de la conexión de la unidad de succión (motor remoto).



Versión filtrante

Se debe utilizar un filtro de carbón activo, disponible del vuestro proveedor. El aire aspirado viene reciclado antes de expulsarlo en el ambiente a través de la parrilla superior.

Instalación

Para la instalación del producto se requieren dos personas.

El producto está libre del motor de aspiración, por lo tanto, debe ser conectado a una unidad de succión (motor remoto) del mismo fabricante.

Para instalar el producto es necesario hacer un contratecho con una profundidad mínima de al menos 220 mm y un máximo de 400 mm. Para profundidades superiores es necesario solicitar el kit especial con los soportes de montaje para techos con profundidad de 400 mm a 580 mm.

Se puede elegir el lado de la campana de la cual se drena la entrada de aire, hay salidas de aire rectangulares en tres lados de la campana.

Después de elegir la mejor ubicación, configure el canal; el suministro previsto incluye una salida de aire rectangular de 230x80mm para instalar en la salida seleccionada. Dejar cerrados los agujeros de escape de aire que no se usen.

También se proporciona un accesorio que permite el uso de tubos con un diámetro de 150 mm (véase la figura 1), en el caso que se pretenda hacer un conducto de salida de aire circular.

Localizar en el techo una referencia sólida respecto del centro exacto de la instalación de la campana (véase la fig. 2), y luego rastrear las referencias para la perforación que se lleva a cabo de acuerdo con las dimensiones mostradas en la figura. 2.

Haga los agujeros en el techo con una herramienta adecuada para 8 mm y colocar los tacos suministrados, es suficiente hacer los orificios externos mostrados en la Figura 2, los internos se debe hacer después de la instalación de la campana.

Ajustar el recorrido de los soportes de montaje de acuerdo con la profundidad de la cavidad; min. 220mm, 400mm como se muestra en la figura. 3. Apriete de forma robusta los tornillos de fijación de los soportes ya colocados.

Coloque la campana en la posición deseada y fijarla con los

tornillos suministrados, ver fig.4. Hacer los orificios del techo en correspondencia con los orificios centrales de los soportes y fijar permanentemente el producto colocando los tornillos restantes.

Hacer la conexión eléctrica (ver fig. 5) y conecte el tubo de descarga del aire siguiendo las instrucciones incluidas en la Sección de SISTEMAS DE CONDUCTOS.

En el caso de la instalación del LUZ DE MÓDULO OPCIONAL conectar el cable de las campanas satélite a los conectores indicados en la Figura 5.

Instalar la placa de yeso asegurándose de que encaje perfectamente con el borde metálico de la campana como se muestra en la figura 6.

La perforación a hacer en la placa de yeso es dimensiones iguales de 502mm x 502mm con R71 en correspondencia con las esquinas, utilizar la máscara de perforación suministrada.

Para sujetar los paneles de yeso a la campana utilizar los tornillos incluidos en los lugares indicados en la fig. 7, véase máscara de perforación incluida. Instalar los tornillos incluidos en la dotación 3.5x22. Se recomienda usar por lo menos 12 tornillos para obtener una buena fijación.

En el caso en que la campana un panel interno a ser cubierto con el material de yeso, madera o de otro material, hacer una placa de las siguientes dimensiones: 448 mm X 448 mm con R49 en correspondencia con las esquinas, véase la máscara de perforación suministrada en la dotación.

Instalar la placa en el panel (fig. 8), utilizando los tornillos suministrados en el caso de placas de yeso o, utilizando el adhesivo adecuado respecto al tipo de material a fijar.

Precaución: No utilizar tornillos más largos que el espesor del panel, máximo 3.5x22.

Apertura del panel

La apertura del panel se lleva a cabo tirando del lado opuesto a las bisagras, de acuerdo con la luz que indica la velocidad del motor de aspiración (fig. 9). Sostener el panel con sus manos durante la apertura.

Después de la apertura, se puede acceder al filtro de la grasa, y después de retirar el filtro, que actúa en el mango, se puede llegar al lugar del filtro de carbón (fig. 10).

Para cerrar el panel es suficiente con ponerlo en posición horizontal hasta que el bloqueo se cierre automáticamente.

Sistemas de conexiones

Es posible instalar un extractor "UP" con uno o dos módulos opcionales en un único sistema de aspiración, a continuación, conectarse a un motor de aspiración remoto interno o externo de la habitación.

Un sistema de aspiración, compuesto por varios elementos, es operado por un único control a distancia, ya que sólo una campana (UP) tiene todos los componentes electrónicos necesarios para el funcionamiento, mientras los módulos restantes UP OPCIONAL MODULE, son dependientes de la campana principal UP.

Las conexiones entre la cubierta principal (UP) y los restantes UP OPCIONAL MODULE deberán ser realizados del siguiente modo:

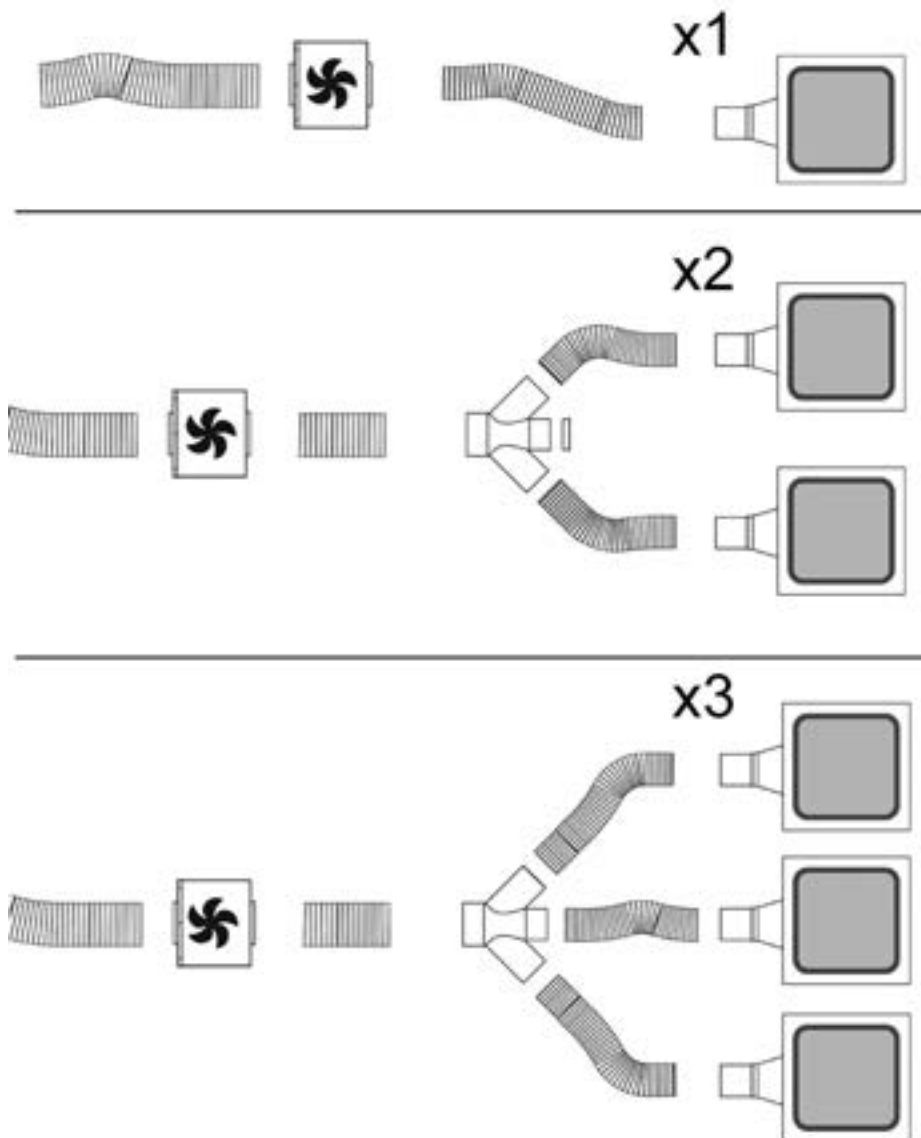

Conexión eléctrica

El enlace de la campana a la red eléctrica debe ser efectuado por personal técnico calificado y especializado.

La tensión de red debe corresponder con tensión indicada en la etiqueta colocada en el interior de la campana. Si es suministrada con un enchufe, conectar la campana a un enchufe conforme a las normas en vigor y colocarlo en una zona accesible, aun después de la instalación. Si no es suministrada con enchufe (conexión directa a la red) o clavija y no es posible situarla en un lugar accesible, aun después de la instalación, colocar un interruptor bipolar de acuerdo con las normativas, para asegurarse la desconexión completa a la red en el caso de la categoría de alta tensión III, conforme con las reglas de instalación.

Atención! Antes de reconectar el circuito de la campana a la red y de verificar el correcto funcionamiento, controlar siempre que el cable de red fue montado correctamente.

Atención! La sustitución del cable de alimentación debe ser efectuado por el servicio de asistencia técnica autorizado de manera de evitar todo tipo de riesgo.

Montaje

Antes de proceder a la instalación del aparato, verificar que todos los componentes no estén dañados, en caso contrario, contactar al revendedor y no proseguir con la instalación. Además leer atentamente todas las instrucciones reportadas a continuación.

Funcionamiento

Usar la potencia de aspiración mayor en caso de particular concentración de vapores de cocina. Aconsejamos de encender la aspiración 5 minutos antes de iniciar a cocinar y dejarla en función por otros 15 minutos aproximadamente.

Para el correcto uso leer atentamente las instrucciones que siguen.

Uso del control remoto

El control remoto es en grado de controlar todas las funciones de la campana:



Selección de las velocidades (potencia) de aspiración



Control de la luz



Tecla sin funciones



Reset y configuración de la señalación de saturación de los filtros

Selección de la velocidad (potencia) de aspiración:

Apretar la tecla "◀" o la tecla "▶" hasta visualizar sobre el

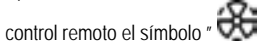

Apretar la tecla "+" o la tecla "-" o la tecla "■" respectivamente para aumentar o disminuir o apagar la velocidad (potencia) de aspiración

El ajuste de la velocidad de aspiración se indica mediante el LED (luz) en el canal de aspiración perimetral (Fig.9).

Para cada color generado por el LED, corresponde una velocidad específica, tal como se muestra a continuación:

Primera velocidad BLANCO

Segunda velocidad en color AZUL

Tercera velocidad en color AZUL OSCURO

Cuarta velocidad en color rojo

Control de la luz:

Apretar la tecla "◀" o la tecla "▶" sobre el control remoto

aparece el símbolo 

La luz central puede ser encendida y apagada en dos modos:

1. Apretar la tecla "+" o la tecla "-" respectivamente para encender (ON) o apagar (OFF) la luz central.
2. Apretar la tecla "■" para cambiar el estado de la luz de apagada (OFF) a encendida (ON) o viceversa

Reset y configuración de señalación de saturación de los filtros:

Encender la campana a cualquier velocidad (ver párrafo arriba) "Selección de la velocidad (potencia) de aspiración.

Apretar la tecla "◀" o la tecla "▶" hasta visualizar sobre el

control remoto el símbolo 

Apretar contemporáneamente por más de 3 segundos las teclas "+" y "-", todos los leds de la velocidad (potencias) de aspiración terminan de parpadear para indicar que el reset de la señalación ha sido realizado.

Manutención del control remoto

Limpieza del control remoto:

Limpiar el control remoto con un paño suave y una solución detergente neutra sin sustancias abrasivas

Sustitución de las baterías:

- Abrir la caja del control haciendo fuerza con un pequeño destornillador de punta plana.
- Sustituir la batería consumada por una de 12 V tipo MN21/23
Insertar la batería nueva, respetar la polaridad indicada en la caja!
- Cerrar nuevamente la caja de la batería.

Eliminación de las baterías

La eliminación de las baterías tiene que ser llevada a cabo de acuerdo con todas las normas y las leyes nacionales. No desechar las baterías usadas junto a los desperdicios normales.

Las baterías tienen que ser desechadas de modo seguro.

Para mayores informaciones sobre los aspectos de protección del ambiente, el reciclaje y la eliminación de las baterías, contacte los despachos encargados de la recogida selectiva de residuos.

Anomalías de funcionamiento

La campana no funciona

Verificar que:

- No exista un bloqueo de corriente
- Haya sido efectivamente seleccionada una cierta velocidad.
- El botón rojo de restablecimiento situado por encima de los filtros en el interior de la campana, esté oprimido.

La campana tiene un escaso rendimiento

Verificar que:

- La velocidad del motor, seleccionada sea suficiente para la cantidad de humos y vapores presentes.
- La cocina venga aireada sufficientemente para permitir una toma de aire, el filtro a carbón no esté gastado (campana en versión filtrante).
- El tubo de descarga salida de aire, no contenga obstrucciones.

Mantenimiento

Cuidado! Primero de realizar cualquier operación de limpieza o mantenimiento, desconectar la campana de la red eléctrica o desconectando el interruptor principal de la casa o presionando el botón rojo en el interior de la campana, por encima de los filtros antigrasa.

Limpieza

La campana debe ser limpiada con frecuencia tanto externamente como internamente (con la misma frecuencia con la que se realiza el mantenimiento de los filtros de grasa). Para la limpieza, utilice un paño impregnado de detergente líquido neutro. No utilice productos que contengan abrasivos.

¡NO UTILICE ALCOHOL!

ATENCIÓN: De no observarse las instrucciones dadas para limpiar el aparato y sustituir el filtro, puede producirse un incendio. El fabricante recomienda leerlas y respetarlas atentamente.

El fabricante no se hace responsable por los daños al motor o los incendios provocados en el aparato debido a intervenciones de mantenimiento incorrectas o al incumplimiento de las normas de seguridad proporcionadas.

Panel

Sustitución del panel

La sustitución del panel se lleva a cabo en primer lugar, abriéndolo como se indica en el capítulo Panel de apertura, en el caso del panel LIGHT es necesario quitar la alimentación del producto y desconectar el cable de alimentación de las lámparas que actúan en el conector eléctrico que se encuentra por encima del panel.

Retirar las dos tuercas que sujetan el panel (ver fig. 12) y deslizar el panel hacia la derecha para extraerlo de su lugar. Para restaurar el panel debe seguir el procedimiento descrito anteriormente en la dirección opuesta.

Filtro antigrasa

Retiene las partículas de grasa producidas cuando se cocina.

Debe limpiarse una vez al mes (o cuando el sistema de indicación de saturación de los filtros - si está previsto en el modelo que se posee - indica esta necesidad) con detergentes no agresivos, manualmente o bien en lavavajillas a bajas temperaturas y con ciclo breve.

Con el lavado en el lavavajilla el filtro antigrasa metálico puede desteñirse pero sus características de filtrado no cambian absolutamente.

El montaje y desmontaje de los filtros antigrasa se realiza abriendo el panel como se indica en el capítulo: **"Apertura del panel"**.

Filtro al carbón activo (solamente para la versión filtrante)

Retiene los olores desagradables producidos por el cocinado de alimentos.

La saturación del **carbón activado** ocurre después de un tiempo de uso prolongado, dependiendo del tipo de cocina y de la regularidad de limpieza del filtro de grasa. En cualquier caso es necesario sustituir el cartucho al menos cada 4 meses.

NO puede lavarse o reciclarse.

Sustitución de la lámpara

Desconecte el aparato de la red eléctrica.

Atención! Antes de tocar las lámparas asegúrese de que estén frías.

Para sustituir las lámparas fluorescentes dañadas es necesario desenchufar el aparato de la red eléctrica, a continuación, abrir el panel siguiendo las instrucciones del capítulo "PANEL DE APERTURA".

Remover los seis tornillos alrededor del panel y abrirlo como se muestra en la figura 11; proceder a la sustitución de la lámpara fluorescente con una lámpara de las mismas características.

Restaurar el panel y los tornillos que quitó antes.

Para reemplazar la fuente de alimentación de las lámparas fluorescentes actuar de manera similar a como se ha descrito anteriormente, puesto que la fuente de alimentación se encuentra al lado de las lámparas.

Si la iluminación no funciona, antes de llamar al servicio de asistencia técnica, controlar que las lámparas estén bien montadas en su sede.

Siga especificamente as instruções indicadas neste manual. Declina-se qualquer responsabilidade por eventuais inconvenientes, danos ou incêndios provocados ao aparelho, derivados da inobservância das instruções indicadas neste manual. A coifa foi concebida para a aspiração de fumos e vapores de cozimento e se destina exclusivamente para uso doméstico.

A coifa pode ter estéticas diferentes a quanto ilustrado neste livrete, todavia as instruções de uso, manutenção e instalação permanecem as mesmas.

- ! É importante conservar este manual para eventuais consultas futuras.
Em caso de venda ou mudança, certificar-se que o manual acompanhe o produto.
- ! Ler cuidadosamente as instruções: elas apresentam importantes informações sobre a instalação, uso e segurança.
- ! Não efetuar variações elétricas ou mecânicas no produto ou nos tubos de fuga.



Advertências

Atenção! Não conectar o aparelho à rede elétrica enquanto a instalação não tiver sido totalmente completada.

Antes de qualquer limpeza ou manutenção, desligar a coifa da rede elétrica tirando o plugue da tomada ou desligando o interruptor geral da alimentação elétrica.

Para todas as operações de instalação e manutenção, utilize luvas adequadas para este tipo de atividade.

O aparelho não é destinado para uso de crianças ou pessoas com alguma incapacidade física, motoras, ou mentais reduzidas, e também à às pessoas sem experiência ou sem conhecimentos suficientes. Devem ser de ser auxiliadas por alguém que tenha com conhecimento e capacidade competência para utilizar o aparelho.

As crianças devem ser controladas de maneira que não brinquem com o aparelho.

Nunca utilizar a coifa sem a grelha esteja corretamente montada!

A coifa NUNCA deve ser utilizada como plano de apoio.

Quando a coifa é utilizada ao mesmo tempo com outros aparelhos a combustão de gás ou outros combustíveis o local deve dispor de suficiente ventilação.

O ar aspirado não deve ser transportado por meio de ductos usados para a descarga dos fumos produzidos por aparelhos a combustão de gás ou de outros combustíveis.

É severamente proibido cozinhar alimentos diretamente na chama sob a coifa.

O emprego de chama livre é danoso para os filtros e pode dar lugar a incêndios, portanto, deve ser absolutamente evitado.

A fritura deve ser feita sob controlo de modo a evitar que o óleo superaquecido se incendeie.

As partes externas podem aquecer-se notavelmente quando forem usadas com os aparelhos de cocção.

No que diz respeito às medidas técnicas e de segurança a serem adoptadas para a descarga dos fumos, ater-se estritamente a quanto previsto pelos regulamentos das

autoridades competentes locais.

A coifa deve ser limpa frequentemente tanto interna quanto externamente (AO MENOS UMA VEZ POR MÊS, respeitando as instruções de manutenção indicadas neste manual).

O não atendimento às normas de limpeza da coifa e de substituição e limpeza dos filtros pode provocar riscos de incêndio.

A coifa não de ser utilizada sem lâmpadas ou com sua montagem incorreta, pois isto pode provocar risco de choque elétrico.

Não nos responsabilizamos por eventuais inconvenientes, danos ou incêndios provocados ao aparelho, caso as instruções indicadas neste manual não sejam seguidas corretamente.

Este aparelho está classificado de acordo com a Diretiva Europeia 2002/96/EC sobre Resíduos de equipamento elétrico e eletrónico (REEE).

Ao garantir a eliminação adequada deste produto, estará a ajudar a evitar potenciais consequências negativas para o ambiente e para a saúde pública, que poderiam derivar de um manuseamento de desperdícios inadequado deste produto.



O símbolo  no produto, ou nos documentos que acompanham o produto, indica que este aparelho não pode receber um tratamento semelhante ao de um desperdício doméstico.

Pelo contrário, deverá ser depositado no respectivo centro de recolha para a reciclagem de equipamento eléctrico e electrónico.

A eliminação deverá ser efectuada em conformidade com as normas ambientais locais para a eliminação de desperdícios.

Para obter informações mais detalhadas sobre o tratamento, a recuperação e a reciclagem deste produto, contate o Departamento na sua localidade, o seu serviço de eliminação de desperdícios domésticos ou a loja onde adquiriu o produto.

Uso

A coifa é fabricada para ser utilizada na versão aspirante, com exaustão externa do ar, ou filtrante, com recirculação interna.



Versão aspirante

Os vapores são evacuados para o exterior através de um tubo de escape fixado à flange de ligação da unidade de aspiração (motor remoto).



Versão filtrante

Deve ser utilizado um filtro de carvão ativo, disponível junto ao seu revendedor. O ar aspirado será desengordurado e desodorizado antes de ser reintroduzido no ambiente através da grelha superior.

Instalação

Para a instalação do produto são requeridas duas pessoas.

O produto é isento do motor de aspiração, por conseguinte, deve ser combinado com uma unidade de sucção (motor remoto) do mesmo fabricante.

Para instalar o equipamento é necessário realizar um teto falso com uma profundidade mínima de pelo menos 220 mm até um máximo de 400 mm. Para profundidades superiores, é necessário solicitar o kit apropriado com suportes de montagem para teto falso com profundidade de 400 mm à 580 mm.

É possível escolher o lado do exaustor ao qual se deseja mandar o ar aspirado, são presentes saídas de ar, em formas retangulares, nos três lados do exaustor.

Depois de escolher a melhor posição, preparar a canalização; o fornecimento previsto

inclui uma flange de saída do ar de forma retangular de 230x80mm para ser instalada na saída selecionada.

Deixar fechados os furos de evacuação do ar que não serão utilizados.

Vem incluído também no fornecimento previsto uma conexão que permite o uso de tubos com diâmetro de 150 mm (ver figura 1), no caso em que se deseja realizar um duto de saída de ar circular.

Identificar no teto verdadeiro, uma referência, a respeito ao centro exato de instalação do exaustor (ver fig. 2), então traçar as referências para as perfurações a serem realizadas de acordo com as dimensões indicadas na fig. 2.

Efetuar as perfurações no teto verdadeiro, utilizando uma broca helicoidal adequada, com um diâmetro de 8mm e inserir as âncoras fornecidas pelo fabricante, é suficiente efetuar as perfurações externas indicadas na Figura 2,

aquelas internas devem ser feitas logo após a instalação do exaustor.

Regular o curso dos suportes de fixação de acordo com a profundidade da reentrância; min. 220mm, max. 400mm, como mostrado na Fig. 3. Apertar de uma forma robusta os parafusos de fixação dos suportes apenas regulados.

Colocar o exaustor na posição estabelecida e fixá-lo com os parafusos fornecidos, ver fig.4.

Efetuar as perfurações no teto, em correspondência com os furos centrais dos suportes e fixar definitivamente o produto mediante a aplicação dos parafusos restantes.

Efetuar a ligação elétrica (veja fig. 5) e conectar o tubo de descarga do ar seguindo as instruções relatadas no capítulo SISTEMAS DE CANALIZAÇÃO.

No caso de instalação de **UP OPTIONAL MODULE LIGHT** ligar o fio dos exaustores satélites aos conectores mostrados na Figura 5.

Instalar a placa de gesso certificando-se que ela encaixe-se perfeitamente com o bordo de metal do exaustor, como mostrado na figura 6.

A perfuração para ser feita na placa de gesso é do tamanho de 502 mm X 502 mm com R71 em correspondência dos ângulos, utilizar a matriz de perfuração fornecido pelo fabricante.

Para fixar o gesso ao exaustor, utilizar os parafusos fornecidos pelo fabricante, nos pontos indicados na figura. 7, veja gabarito fornecido pelo fabricante.

Instale os parafusos fornecidos pelo fabricante 3.5x22. Recomendamos utilizar pelo menos 12 parafusos para obter uma boa fixação.

No caso em que o exaustor seja fornecido com o painel interno a ser coberto com gesso, madeira ou outro tipo de material, realizar uma placa nas seguintes dimensões: 448 mm X 448 mm com R49 em correspondência dos ângulos, veja esquema de perfuração fornecido pelo fabricante.

Instalar a placa no painel (fig. 8), utilizando os parafusos fornecidos pelo fabricante, no caso de placas de gesso, ou então, utilizando um adesivo adequado em relação ao tipo de material a ser fixado.

Atenção: Não utilizar parafusos com um tamanho superior a espessura do painel, no máximo 3.5x22.

Abertura do painel

A abertura do painel tem lugar puxando no lado oposto das dobradiças, em correspondência com o led que indica a velocidade do motor de aspiração (fig. 9). Acompanhar o painel com as mãos durante a abertura. Após a abertura do painel, é possível acessar o filtro de gordura e, depois da remoção do filtro de gordura, atuando na pega, é possível alcançar a sede do filtro de carvão (fig. 10). Para fechar o painel, basta, simplesmente, levar de volta na sua posição horizontal até fazer o bloqueio automático da fechadura.

Sistemas de canalização

É possível instalar um exaustor "UP" com um ou dois **OPTIONAL MODULE** adicionais em um único sistema de aspiração, em seguida, conectar-los a um único motor aspirante remoto dentro ou fora da casa.

Um sistema de aspiração, composto de vários elementos, é operado por um único controle remoto, visto que, somente um exaustor (**UP**) dispõe de todos os componentes eletrônicos necessários para o funcionamento, enquanto os restantes **UP OPTIONAL MODULE**, são dependentes ao exaustor principal UP.

As conexões entre o exaustor principal (**UP**) e os restantes **UP OPTIONAL MODULE** devem ser feitas das seguintes formas:

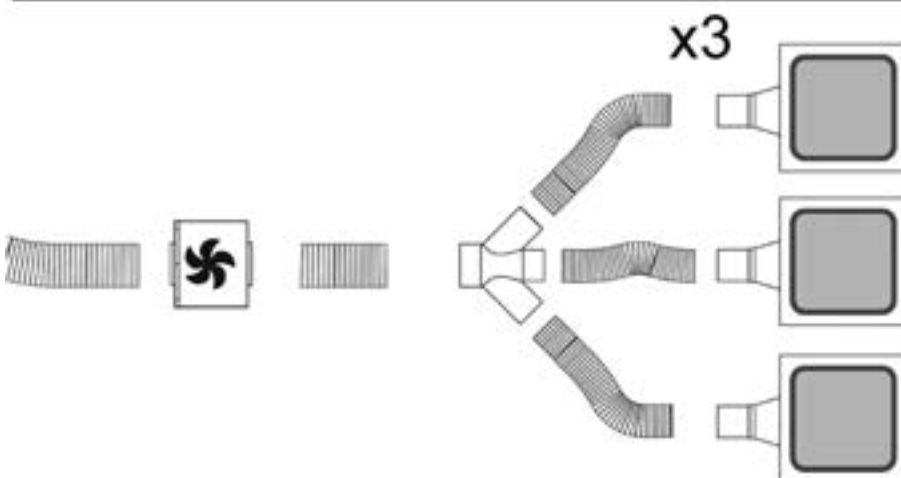
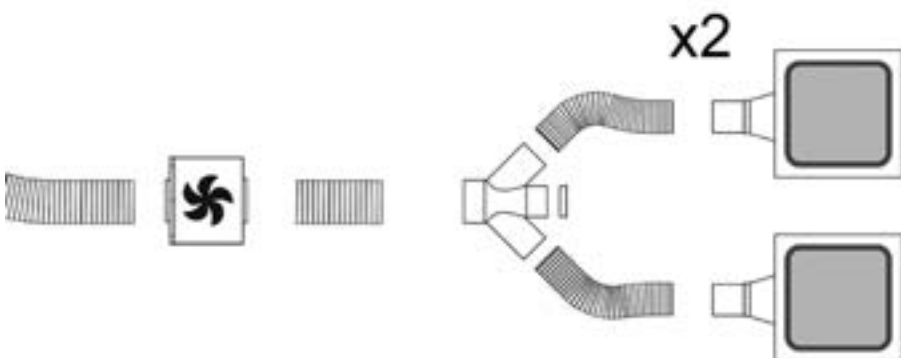
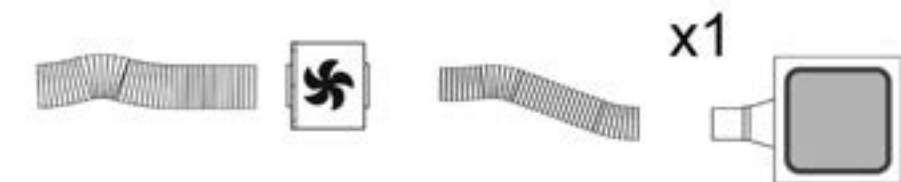

Conexão elétrica

A conexão da coifa à rede elétrica deve ser efetuada por profissional técnico qualificado e especializado.

A voltagem da rede elétrica deve corresponder à voltagem indicada na etiqueta das características situada no interior da coifa. Se dotada de ficha, conectar a coifa a uma tomada em conformidade com as normas vigentes posta em zona acessível, mesmo depois da instalação. Se não dotada de ficha (conexão direta à rede) ou a tomada não se encontra em zona acessível, mesmo depois da instalação, aplicar um interruptor bipolar em conformidade com a norma que assegure a desconexão completa da rede nas condições da categoria de sobretensão III, conformemente às regras de instalação.

Atenção! Antes de conectar novamente o circuito da coifa com a alimentação elétrica, verificar seu funcionamento, atentar sempre para que o cabo de rede esteja montado corretamente.

Atenção! A substituição do cabo de alimentação deve ser efetuada pelo serviço de assistência técnica autorizado de modo a prevenir qualquer risco.

Montagem

Antes de proceder na instalação do aparelho, verificar que todos os componentes não estejam danificados, em caso contrário contactar o revendedor e não prosseguir com a instalação. Além disso, ler com atenção todas as instruções abaixo descritas.

Funcionamento

Usar a potência de aspiração no caso de uma maior concentração de vapor de cozimento. Aconselhamos ligar a aspiração 5 minutos antes de iniciar a cozinhar e de deixá-la em funcionamento por aproximadamente 15 minutos após o término do cozimento.

Para a correcta utilização leia atentamente as instruções abaixo descritas.

Uso do controle remoto

O controle remoto é em condição de controlar todas as funcionalidades da coifa:



Seleção da velocidade (potências) de aspiração

Controle da luz

Botão sem função

Reset e configuração da sinalização dos filtros

Seleção das velocidades (potências) de aspiração:

Pressionar o botão "◀" ou o botão "▶" até visualizar no

controle remoto o símbolo 

Pressionar o botão "+" ou o botão "-" ou o botão "■" respectivamente para aumentar ou diminuir ou desligar a velocidade (potência) de aspiração.

A velocidade de aspiração definida é indicada pelo led presente no canal perimetral de aspiração (Fig. 9).

Para cada cor gerada pelo led, corresponde a uma velocidade específica, como mostrado abaixo:

Primeira velocidade de cor BRANCA

Segunda velocidade de cor AZUL

Terceira velocidade de cor BLU

Quarta velocidade de cor VERMELHA

Controle da luz:

Pressionar o botão "◀" ou o botão "▶" até visualizar no controle remoto o símbolo 

A luz central pode ser acesa ou desligada em dois modos:

1. Pressionar o botão "+" ou o botão "-" respectivamente para acender (ON) ou desligar (OFF) a luz central.
2. Pressionar o botão "■" para mudar o estado da luz de desligada (OFF) para acesa (ON) ou viceversa.

Reset e configuração da sinalização de saturação dos filtros

Acender a coifa à qualquer velocidade (ver parágrafo acima "Seleção das velocidades (potências) de aspiração")

Pressionar o botão "◀" ou o botão "▶" até visualizar no

controle remoto o símbolo 

Pressionar contemporaneamente por mais de 3 segundos os botões "+" e "-", todos os led das velocidades (potências) de aspiração terminam de lampear indicando que o reset da sinalização foi executado.

Manutenção do controle remoto

Limpeza do controle remoto:

Limpar o controle remoto utilizando um pano macio e uma solução detergente neutra isenta de substâncias abrasivas

Substituição da bateria:

- Abrir o vão da bateria fazendo alavanca com uma pequena chave de fenda com ponta chata.
- Substituir a bateria descarregada com outra nova de 12 V tipo MN21/23

Ao inserir a nova bateria respeitar as polaridades indicadas no vão da bateria!

- Tornar a fechar o vão da bateria.

Despejo das baterias

O despejo das baterias deve ser efectuado de acordo com todas as normas e leis nacionais. Não despejar as baterias usadas junto com o lixo normal.

As baterias devem ser despejadas de modo seguro.

Para maiores informações a respeito dos aspectos de protecção do ambiente, a reciclagem e o despejo de baterias, contactar as repartições encarregadas da colecta diferenciada.

Anomalias de funcionamento

A coifa não funciona

Verifiquem que:

- Não haja um blackout de corrente.
- Tenha sido efetivamente selecionada uma certa velocidade.
- O botão de reset vermelho localizado acima dos filtros dentro do exaustor, seja pressionado.

A coifa tem uma prestação insuficiente

Verifiquem que:

- A velocidade motor selecionada seja suficiente para a quantidade de fumos e de vapores presentes
- A cozinha seja arejada suficientemente para permitir uma entrada do ar, o filtro carvão não seja desgastado (coifa na versão filtrante).
- O tubo de descarga da saída do ar seja desprovido de obstruções.

Manutenção

Atenção! Antes de qualquer operação de limpeza ou manutenção, desligue o aparelho da rede elétrica, retirando a tomada ou desligando o interruptor geral da casa, ou então, pressionando o botão vermelho presente no interior do exaustor, acima dos filtros de gordura.

Limpeza

O exaustor deve ser limpo frequentemente, interna e externamente (pelo menos com a mesma frequência com a qual se efectua a manutenção dos filtros antigorduras).

Para a limpeza use um pano umedecido com detergentes líquidos neutros. Evite o uso de produtos contendo abrasivos.

NÃO UTILIZE ÁLCOOL!

Atenção: O não cumprimento das instruções fornecidas para a limpeza do aparelho e para a limpeza ou substituição do filtro pode provocar riscos de incêndio.

O fabricante não se responsabiliza por danos causados ao motor ou decorrentes de incêndio, provocados por uma manutenção inadequada ou pelo não cumprimento das indicações de segurança citadas neste manual.

Painel

Substituição do painel

A substituição do painel acontece, em primeiro lugar, abrindo-o, tal como indicado no capítulo painel de abertura, no caso de painel LIGHT é necessário retirar a energia do aparelho e desligar o cabo de alimentação das lâmpadas, atuando no conector eléctrico presente imediatamente acima do painel.

Remover as duas porcas que prendem o painel (ver fig. 12) e deslizando o painel para a direita, removê-lo da sua sede.

Para restaurar o painel, seguir o procedimento descrito acima, na direcção oposta.

Filtro antigordura

Capta as partículas de gordura derivantes do cozimento.

O Filtro de gordura deve ser limpo uma vez por mês (ou quando o sistema de indicação da saturação dos filtros - se previsto no modelo adquirido - indicar esta necessidade) com detergentes não agressivos. O filtro pode ser lavado manualmente ou em máquina de lavar louça a baixas temperaturas e com ciclo breve.

O filtro metálico para a gordura pode perder cor com as lavagens na máquina da louça, mas suas características de filtração não se alteram.

A montagem e desmontagem dos filtros de gordura, tem lugar abrindo o painel, como descrito no capítulo: **"Abertura do painel."**

Filtro de carvão activo (só para a versão filtrante)

Retém os odores desagradáveis produzidos durante a preparação de alimentos.

A saturação do filtro de **carvão activado** se verifica após um uso mais ou menos prolongado em função do tipo de cozinha e da regularidade da limpeza do filtro de gorduras. Em todo caso, é necessário substituir o cartucho no máximo cada 4 meses.

NÃO pode ser lavado ou regenerado.

Substituição das lâmpadas

Desligar o aparelho da rede elétrica;

Atenção! Antes de tocar as lâmpadas, certificar-se que estejam frias.

Para substituir as lâmpadas fluorescentes danificadas, é necessário desconectar o aparelho da rede elétrica, em seguida, abrir o painel, seguindo as instruções relatadas no capítulo "ABERTURA DO PAINEL".

Retirar os seis parafusos perimetrais do painel e abri-lo como se mostra na figura 11; proceder em substituição da lâmpada fluorescente usando uma lâmpada com as mesmas características.

Restaurar o painel e os parafusos removidos anteriormente.

Para substituir a fonte de alimentação das lâmpadas fluorescentes agir de forma semelhante a como descrito acima, uma vez que a fonte de alimentação está posicionada ao lado das lâmpadas.

Se a iluminação não funcionar, verifique se as lâmpadas foram instaladas corretamente no seu devido lugar antes de chamar a assistência técnica.

Ακολουθήστε αυστηρά τις οδηγίες που αναφέρονται σε αυτό το εγχειρίδιο. Δεν αναλαμβάνουμε καμία ευθύνη για τυχόν δυσχερείες, ζημιές ή πυρκαγιές που προκαλούνται και προέρχονται από την μη τήρηση των οδηγιών που αναφέρονται σε αυτό το εγχειρίδιο. Ο απορροφητήρας έχει κατασκευαστεί για την απορρόφηση καπνών και ατμών μαγειρέματος και έχει σχεδιαστεί αποκλειστικά για οικιακή χρήση

Ο απορροφητήρας μπορεί να παρουσιάσει διαφορές σε σχέση με τα σχέδια του παρόντος εγχειριδίου. Παρόλα αυτά, οι οδηγίες χρήσης, συντήρησης και εγκατάστασης παραμένουν οι ίδιες.

- Είναι σημαντικό να διατηρήσετε το παρόν εγχειρίδιο για να το συμβουλευέστε οποιαδήποτε στιγμή το χρειάζεστε! Σε περίπτωση πώλησης, δανεισμού ή μετακόμισης, βεβαιωθείτε ότι βρίσκεται συσκευασμένο μαζί με το προϊόν!
- Διαβάστε προσεκτικά τις οδηγίες: περιέχουν χρήσιμες πληροφορίες για την εγκατάσταση και χρήση του προϊόντος και για την ασφάλειά σας!
- Μην επιφέρετε ηλεκτρικές ή μηχανικές αλλαγές στο προϊόν ή στους σωλήνες εξάερωσης!



Προηδοποιήσεις

Προειδοποίηση! Μην συνδέσετε τον απορροφητήρα με το ρεύμα εάν η εγκατάσταση δεν έχει τελειώσει.

Πριν από κάθε επέμβαση καθαρισμού ή συντήρησης αποσυνδέστε τον απορροφητήρα από το ρεύμα αφαιρώντας την πρίζα ή διακόπτοντας την κεντρική παροχή ρεύματος.

Πάντοτε να φοράτε γάντια εργασίας για όλες τις επεμβάσεις εγκατάστασης και συντήρησης.

Το παρόν προϊόν δεν είναι κατάλληλο για χρήση από παιδιά ή από άτομα με μειωμένες αισθητήριες, σωματικές ή πνευματικές ικανότητες ή με έλλειψη κατάλληλης εμπειρίας και γνώσης, εκτός και εάν αυτά βρίσκονται υπό επίβλεψη ή έχουν λάβει κατάλληλη εκπαίδευση ως προς την χρήση του προϊόντος από ανθρώπους υπεύθυνους για την προσωπική τους ασφάλεια.

Αυτή η συσκευή έχει σχεδιαστεί να χρησιμοποιείται από ενήλικες, τα παιδιά πρέπει να επιβλέπονται ώστε να εξασφαλιστεί ότι δεν παίζουν με την παρούσα συσκευή.

Αυτή η συσκευή έχει σχεδιαστεί να χρησιμοποιείται από ενήλικες. Δεν θα πρέπει να επιτρέπεται στα παιδιά να πειράζουν το σύστημα ελέγχου ή να παίζουν με την συσκευή. Δεν πρέπει να χρησιμοποιείται ποτέ ο απορροφητήρας εάν δεν είναι ορθά εγκατεστημένη η σχάρα/πλέγμα!

Ο απορροφητήρας δεν πρέπει ΠΟΤΕ να χρησιμοποιείται ως επιφάνεια στήριξης εκτός και εάν είναι ρητά ενδεδειγμένο.

Ο χώρος στον οποίο είναι εγκατεστημένη η συσκευή πρέπει να έχει ικανοποιητικό αερισμό, όταν ο απορροφητήρας κουζίνας χρησιμοποιείται ταυτόχρονα με άλλες συσκευές καύσης υγραερίου ή άλλα καυστικά υλικά.

Το σύστημα αεραγωγού αυτής της συσκευής δεν πρέπει να συνδέεται με κανένα άλλο υπάρχον σύστημα εξαερισμού που χρησιμοποιείται για οποιοδήποτε άλλο λόγο όπως την εκκένωση των καπνών που δημιουργούνται από συσκευές

καύσης υγραερίου ή άλλων καυστικών υλικών. Απαγορεύεται αυστηρά το μαγείρεμα με φλόγες κάτω από τον απορροφητήρα

Η χρήση ελεύθερης φλόγας προκαλεί ζημιές στα φίλτρα και είναι δυνατόν να προκαλέσει πυρκαγιά, γι'αυτό πρέπει να αποφεύγεται σε κάθε περίπτωση. Το ηγάνισμα πρέπει να γίνεται κάτω από συνεχή έλεγχο ώστε να αποφευχθεί η ανάφλεξη του υπερθερμμένου λαδιού.

Οι προσβάσιμες επιφάνειες του απορροφητήρα μπορεί να υπερθερμανθούν σημαντικά εάν χρησιμοποιούνται ταυτόχρονα με συσκευές μαγειρέματος.

Όσο αναφορά τα τεχνικά μέτρα και τα μέτρα ασφαλείας που πρέπει να εφαρμοστούν για την εκκένωση των καπνών πρέπει να δοθεί μεγάλη προσοχή σε ότι προβλέπεται από τους κανονισμούς των αρμόδιων τοπικών αρχών.

Ο απορροφητήρας πρέπει να καθαρίζεται συστηματικά, τόσο εσωτερικά όσο και εξωτερικά (ΤΟΥΛΑΧΙΣΤΟΝ ΜΙΑ ΦΟΡΑ ΤΟ ΜΗΝΑ). Αυτό πρέπει να γίνεται σύμφωνα με τις οδηγίες συντήρησης που παρέχονται στο παρόν φυλλάδιο).

Η μη τήρηση των κανόνων καθαρισμού του απορροφητήρα και της αντικατάστασης και καθαρισμού των φίλτρων επιφέρει κινδύνους πυρκαγιάς.

Μην χρησιμοποιείτε ή αφήνετε τον απορροφητήρα χωρίς τις λάμπες σωστά τοποθετημένες γιατί υπάρχει κίνδυνος ηλεκτροπληξίας

Δεν αναλαμβάνουμε καμία ευθύνη για ενδεχόμενες βλάβες, ζημιές ή πυρκαγιές που θα προκληθούν στην συσκευή ως αποτέλεσμα της μη τήρησης των οδηγιών που αναφέρονται σ'αυτό το εγχειρίδιο.

Αυτή η συσκευή φέρει σήμανση σύμφωνα με την Ευρωπαϊκή οδηγία 2002/96/ΕΕ σχετικά με τα Απορριπτόμενα Ηλεκτρικά και Ηλεκτρονικά εξαρτήματα (WEEE).

Εξασφαλίζοντας ότι το προϊόν αυτό απορρίπτεται σωστά, θα βοηθήσετε στην πρόληψη πιθανά αρνητικών επιπτώσεων για το περιβάλλον και την ανθρώπινη υγεία, οι οποίες θα μπορούσαν να δημιουργηθούν από τον ακατάλληλο χειρισμό αυτού το προϊόντος ως απόρριμμα.



Το σύμβολο  πάνω στο προϊόν, ή στα έγγραφα που συνοδεύουν το προϊόν, υποδεικνύει ότι αυτή η συσκευή δεν μπορεί να θεωρηθεί οικιακό απόρριμμα. Αντί για αυτό θα πρέπει να παραδοθεί στο κατάλληλο σημείο περισυλλογής για την ανακύκλωση των ηλεκτρικών και ηλεκτρονικών εξαρτημάτων. Η απόρριψη του πρέπει να πραγματοποιείται τηρώντας την τοπική νομοθεσία για την διάθεση των απορριμμάτων.

Για πιο λεπτομερείς πληροφορίες σχετικά με την επεξεργασία, την περισυλλογή και την ανακύκλωση αυτού του προϊόντος, παρακαλούμε επικοινωνήστε με το αρμόδιο γραφείο την τοπικής αυτοδιοίκησης, την τοπική σας υπηρεσία αποκομιδής οικιακών απορριμμάτων ή το κατάστημα όπου αγοράσατε αυτό το προϊόν.

Χρήση

Ο απορροφητήρας έχει κατασκευαστεί κατά τέτοιο τρόπο ώστε να μπορεί να χρησιμοποιηθεί είτε ως τύπος απορρόφησης εξωτερικής εκκένωσης (με αεραγωγό) είτε ως τύπος φιλτραρίσματος εσωτερικής ανακύκλωσης.



Τύπος απορρόφησης

Οι ατμοί εκκενώνονται στο εξωτερικό περιβάλλον με ένα σωλήνα εξαγωγής στερεωμένο στην φλάντζα σύνδεσης του συστήματος απορρόφησης (κινητήρας εξ αποστάσεως).



Τύπος φιλτραρίσματος

Ένα φίλτρο ενεργού άνθρακα χρειάζεται για αυτό τον τύπο και μπορείτε να το αποκτήσετε από το συνηθισμένο κατάστημα λιανικής πώλησης.

Το φίλτρο αφαιρεί τα λίπη και τις μυρωδιές από τον εξαγόμενο αέρα πριν διοχετευτεί στο εσωτερικό του δωματίου μέσω της επάνω σχάρας

Εγκατάσταση

Για την εγκατάσταση του προϊόντος απαιτούνται δύο άτομα

Το προϊόν είναι χωρίς κινητήρα απορρόφησης, γι'αυτό πρέπει να συνδυάζεται με ένα σύστημα απορρόφησης (κινητήρας εξ αποστάσεως) του ίδιου κατασκευαστή.

Για την εγκατάσταση του προϊόντος είναι αναγκαία η κατασκευή μίας κόντρο οροφής ελαχίστου βάθους τουλάχιστον 220 χιλ. μέχρι ενός μέγιστου 400χιλ. Για μεγαλύτερο βάθος πρέπει να ζητηθεί το ειδικό kit με υποστηρίγματα εγκατάστασης για κόντρο οροφής βάθους από 400χιλ. έως 580χιλ.

Είναι δυνατόν να επιλεγεί η πλευρά του απορροφητήρα από την οποία θα γίνει η εξαγωγή του απορροφούμενου αέρα, υπάρχουν οπές εξόδου του αέρα ορθογώνιου σχήματος σε τρεις πλευρές του απορροφητήρα.

Αφού επιλέξετε την καλύτερη θέση, προδιαθέστε το δίκτυο αγωγών, η παροχή εξοπλισμού συμπεριλαμβάνει μία φλάντζα για την έξοδο του αέρα σχήματος ορθογώνιου 230x80χιλ. για να εγκατασταθεί στην έξοδο που επιλέχθηκε. Αφήστε κλειστές τις οπές για την εκκένωση του αέρα που δεν χρησιμοποιούνται.

Ως εξπλισμός παρέχεται και ένα ρακόρ το οποίο επιτρέπει την χρήση σωλήνων με διάμετρο ίση με 150χιλ. (βλέπε εικ. 1) στην περίπτωση που σκοπεύετε να χρησιμοποιήσετε έναν κυκλικό αγωγό για την έξοδο του αέρα.

Προσδιορίστε στην στερεά οροφή ένα σημείο αναφοράς σε σχέση με το ακριβές κέντρο εγκατάστασης του απορροφητήρα (βλέπε εικ. 2), μετά σημειώστε τα σημεία αναφοράς για τις οπές που πρέπει να ανοιχτούν σύμφωνα με τις τιμές που αναφέρονται στην εικ. 2.

Ανοίξτε τις οπές στην στερεά οροφή χρησιμοποιώντας μία

κατάλληλη ελικοειδής ακμή διαμέτρου 8χιλ. και εισάγεται τα ούπα που παρέχονται ως εξοπλισμός, είναι επαρκές το άνοιγμα των εξωτερικών οπών που υποδεικνύονται στην εικ. 2, οι εσωτερικές πραγματοποιούνται εν συνεχεία της εγκατάστασης του απορροφητήρα.

Ρυθμίστε τα υποστηρίγματα στερέωσης ανάλογα με το βάθος του κοιλώματος: ελάχ. 220χιλ. μέγ. 400χιλ. όπως στην εικ.3. Βιδώστε τέλεια τις βίδες σταθεροποίησης των υποστηρίγμάτων στερέωσης τα οποία μόλις έχουν ρυθμιστεί.

Τοποθετήστε τον απορροφητήρα στην καθορισμένη θέση και στερεώστε τον με τις βίδες που παρέχονται, βλέπε εικ.4.

Ανοίξτε τις οπές στην οροφή που να αντιστοιχούν στις κεντρικές οπές των υποστηρίγμάτων στερέωσης και σταθεροποιήστε οριστικά το προϊόν με τις υπόλοιπες βίδες.

Πραγματοποιήστε την ηλεκτρική σύνδεση (βλέπε εικ.5) και συνδέστε τον σωλήνα εκκένωσης του αέρα ακολουθώντας τις υποδείξεις που αναφέρονται στο ειδικό κεφάλαιο ΣΥΣΤΗΜΑΤΑ ΑΕΡΑΓΩΓΩΝ.

Στην περίπτωση εγκατάστασης **UP OPTIONAL MODULE LIGHT**

Συνδέστε το δορυφορικό καλώδιο των απορροφητήρων στα βύσματα όπως υποδεικνύεται στην εικ.5.

Εγκαταστήστε την πλάκα από γυψόχαρτο με προσοχή κατά τέτοιο τρόπο ώστε να προσκολλά τα τέλεια στην μεταλλική παρυφή του απορροφητήρα όπως στην εικ.6.

Η οπή που πρέπει να ανοιχθεί στην πλάκα από γυψόχαρτο πρέπει να έχει διαστάσεις ίσες με 502χιλ. x 502χιλ. με R71 να αντιστοιχεί με τις γωνίες, χρησιμοποιήστε το πρότυπο διάτρησης το οποίο παρέχεται ως εξοπλισμός.

Βάλτε τις βίδες οι οποίες παρέχονται ως εξοπλισμός 3.5x22. Συμβουλευόμαστε να χρησιμοποιηθούν τουλάχιστον 12 βίδες για να επιτευχθεί μία καλή στερέωση.

Στην περίπτωση που ο απορροφητήρας είναι εφοδιασμένος με ένα εσωτερικό ταμπλό το οποίο πρέπει να καλυφθεί με γυψόχαρτο, ξύλο ή άλλο υλικό, να κατασκευαστεί μία πλάκα διαστάσεων: 448χιλ. x 448χιλ. με R49 να αντιστοιχεί με τις γωνίες, βλέπε πρότυπο διάτρησης το οποίο παρέχεται ως εξοπλισμός.

Τοποθετήστε την πλάκα στο ταμπλό (εικ.8), χρησιμοποιώντας τις βίδες οι οποίες παρέχονται ως εξοπλισμός στην περίπτωση γυψόχαρτου ή χρησιμοποιώντας κόλλα ανάλογα με τον τύπο του υλικού που πρέπει να στερεωθεί.

Προσοχή: να μην χρησιμοποιηθούν βίδες με μήκος μεγαλύτερο από το πάχος του ταμπλό, μέγιστο μήκος 3.5x22

Άνοιγμα του ταμπλό

Το άνοιγμα του ταμπλό γίνεται τραβώντας το από την πλευρά που είναι απέναντι από τους μεντεσέδες, σε αντιστοιχία με το led που δείχνει την ταχύτητα του κινητήρα απορρόφησης (εικ.9). Συνδέξτε το ταμπλό τα χέρια κατά την διάρκεια του ανοιγμάτων.

Μετά από το άνοιγμα του ταμπλό είναι δυνατή η πρόσβαση στο φίλτρο για τα λίπη και μετά από την αφαίρεση του φίλτρου για τα λίπη, δρώντας στην ειδική λαβή, είναι δυνατόν να φθάσετε στην έδρα του φίλτρου άνθρακα (εικ.10).

Για να κλείσει το ταμπλό αρκεί να το επαναφέρετε οριζόντια μέχρις ότου να επιτευχθεί το αυτόματο γάντζωμα του κλεισίματός.

Συστήματα δικτύου αγωγών

Είναι δυνατή η εγκατάσταση ενός απορροφητήρα "UP" με περαιτέρω μία ή δύο προαιρετικές μονάδες σε ένα μοναδικό σύστημα απορρόφησης, συνδέστε έτσι έναν μόνο κινητήρα απορρόφησης εξ αποστάσεως στο εσωτερικό ή στο εξωτερικό της οικοδομής.

Ενα σύστημα απορρόφησης, σχηματιζόμενο από περισσότερα στοιχεία, διαχειρίζεται από ένα μοναδικό τηλεχειριστήριο καθώς μόνο ένας απορροφητήρας (UP) διαθέτει όλα τα ηλεκτρονικά συστατικά αναγκαία για την λειτουργία, ενώ τα υπόλοιπα **UP OPTIONAL MODULE**, εξαρτώνται από τον κύριο απορροφητήρα UP.

Οι συνδέσεις μεταξύ του κύριου απορροφητήρα (UP) και τα υπόλοιπα **UP OPTIONAL MODULE** πρέπει να γίνονται κατά τον ακόλουθο τρόπο:

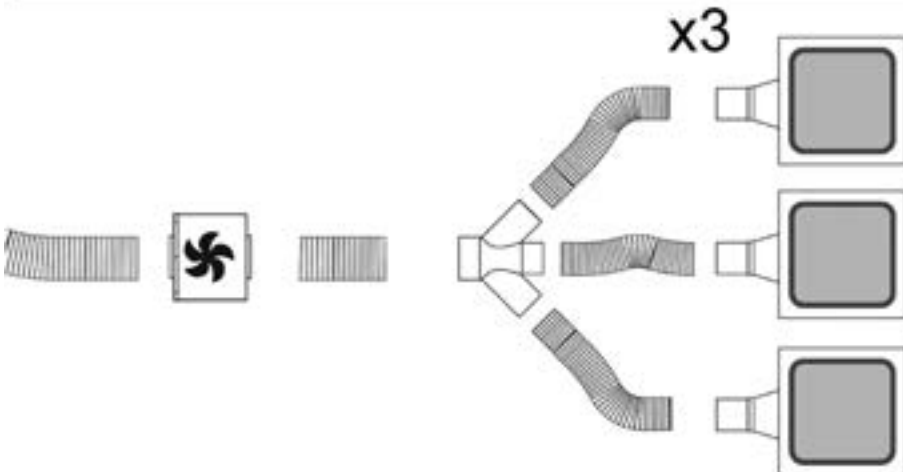
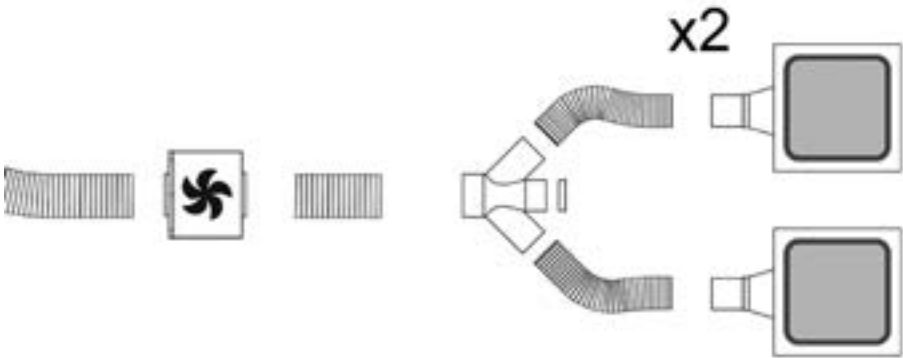

Ηλεκτρική σύνδεση

Η ηλεκτρική εγκατάσταση του απορροφητήρα πρέπει να γίνεται από εξειδικευμένο τεχνικό.

Η τάση των κεντρικών αγωγών πρέπει να αντιστοιχεί σε αυτήν που αναγράφεται στην χαρακτηριστική ετικέτα, τοποθετημένη στο εσωτερικό του απορροφητήρα. Εάν παρέχεται η πρίζα, συνδέστε τον απορροφητήρα με παροχή ρεύματος που, σύμφωνα με τους προβλεπόμενους κανονισμούς, πρέπει να βρίσκεται σε προσιτή ζώνη, ακόμη και μετά την εγκατάσταση. Εάν δεν παρέχεται η πρίζα (προβλεπόμενη σύνδεση απευθείας με το ρεύμα) ή η πρίζα δεν είναι σε προσβάσιμη ζώνη, ακόμη και μετά την εγκατάσταση, εφαρμόστε έναν διπολικό διακόπτη ώστε να πληρεί τους κανόνες ασφαλείας που εξασφαλίζουν την ολοκληρωμένη αποσύνδεση του συστήματος σε περίπτωση υπέρτασης (κατηγορίας III), σύμφωνα με τις οδηγίες και τους κανόνες εγκαταστάσεων.

Προειδοποίηση! πριν συνδέσετε το σύστημα του απορροφητήρα με την ηλεκτρική εγκατάσταση και βεβαιωθείτε για την σωστή του λειτουργία, να ελέγχετε πάντοτε εάν το καλώδιο σύνδεσης είναι ορθά μονταρισμένο.

Προσοχή! Η αντικατάσταση του καλωδίου παροχής πρέπει να πραγματοποιηθεί από την εξουσιοδοτημένη τεχνική υπηρεσιών ώστε να αποτραπεί κάθε κίνδυνος.

Εγκατάσταση

Πριν να προχωρήσετε στην εγκατάσταση του απορροφητήρα ελέγξτε εάν όλα τα μέρη του είναι ακέραια. Σε αυτή την περίπτωση ενημερώστε τον πωλητή και μην συνεχίσετε με την εγκατάσταση του απορροφητήρα. Επιπλέον, διαβάστε προσεκτικά τις οδηγίες χρήσεως που παρέχονται.

Λειτουργία

Χρησιμοποιήστε την μεγαλύτερη ταχύτητα απορρόφησης σε περιπτώσεις συμπυκνωμένων ατμών της κουζίνας. Σας συνιστούμε να ανάβετε τον απορροφητήρα 5 λεπτά πριν αρχίσει το μαγείρεμα και να τον αφήνετε σε λειτουργία κατά τη διάρκεια του μαγειρέματος και για άλλα περίπου 15 λεπτά μετά το τέλος του μαγειρέματος.

Για την χρήση του, διαβάστε προσεκτικά τις παρακάτω οδηγίες χρήσεως.

Χρήση του τηλεχειριστηρίου

Το τηλεχειριστήριο είναι σε θέση να ελέγχει όλες τις λειτουργίες του απορροφητήρα:



Επιλογή των ταχυτήτων (ισχύς) απορρόφησης



Ελεγχος του κεντρικού φωτός



πλήκτρο χωρίς επιλογές



Reset και απεικόνιση του σήματος κορεσμού των

φίλτρων

Επιλογή της ταχύτητας (ισχύς) απορρόφησης

Πατήστε το πλήκτρο “◀” ή το “▶” μέχρι να εμφανιστεί στο τηλεχειριστήριο το σύμβολο

Πατήστε το πλήκτρο “+” ή το πλήκτρο “-” ή το πλήκτρο “■” αντίστοιχα για να αυξηθεί ή να ελαττωθεί ή να σβήσει η ταχύτητα (ισχύς) απορρόφησης.

Η προκαθορισμένη ταχύτητα απορρόφησης υποδεικνύεται από ένα led που υπάρχει στο περιμετρικό κανάλι απορρόφησης (Εικ.9).

Σε κάθε χρώμα που παράγεται από το led, αντιστοιχεί μία καθορισμένη ταχύτητα όπως υποδεικνύεται κάτω:

Πρώτη ταχύτητα χρώμα ΑΣΠΡΟ

Δεύτερη ταχύτητα χρώμα ΓΑΛΑΖΙΟ

Τρίτη ταχύτητα χρώμα ΜΠΛΕ

Τέταρτη ταχύτητα χρώμα ΚΟΚΚΙΝΟ

Ελεγχος του κεντρικού φωτός:

πιέζοντας το “◀” ή το “▶” μέχρι εμφάνισης στο

τηλεχειριστήριο του συμβόλου

Το κεντρικό φως μπορεί να ανάψει και να σβήσει με 2 τρόπους:

1. πιέζοντας το “+” ή το “-” για να ανάψει (ON) ή να σβήσει (OFF) το κεντρικό φως.
2. πιέζοντας το “■” για να περάσετε από (OFF) σε (ON) και ανάποδα.

Reset και απεικόνιση του σήματος κορεσμού των φίλτρων .

Ενεργοποιήστε τον απορροφητήρα σε μια οποιαδήποτε ταχύτητα απορρόφησης. (δες και παράγραφο “Ελεγχος της ταχύτητας (ισχύς) απορρόφησης”)

Πιέζοντας το “◀” ή το “▶” μέχρι να εμφανιστεί στο

τηλεχειριστήριο το σύμβολο

Πατήστε ταυτόχρονα και για περισσότερα από 3 δευτερόλεπτα τα πλήκτρα “+” και “-”, τα led ταχύτητας απορρόφησης θα σταματήσουν να αναβοσβήνουν για να δείξουν ότι το reset του σήματος ένδειξης έχει πραγματοποιηθεί.

Συντήρηση του τηλεχειριστηρίου

Καθαρισμός του τηλεχειριστηρίου:

Καθαρίστε το τηλεχειριστήριο με ένα μαλακό πανί και με ένα ουδέτερο διάλυμα απορρυπαντικό χωρίς ουσίες που να χαράζουν.

Αντικατάσταση της μπαταρίας:

- Ανοίξτε τον χώρο της μπαταρίας κάνοντας μοχλό με ένα μικρό πλατύ κατσαβίδι.
- Αντικαταστήστε την μπαταρία με μία νέα των 12V τύπου MN21/23

Κατά την εισαγωγή της μπαταρίας να διατηρηθεί η πολικότητα όπως ενδεικνύεται στον χώρο της μπαταρίας!

- Ξανακλείστε τον χώρο της μπαταρίας.

Καταστροφή των μπαταριών

Η καταστροφή των μπαταριών πρέπει να γίνεται πάντοτε σύμφωνα με τις νόμιμες και προβλεπόμενες διαδικασίες. Μην πετάτε τις άδεις μπαταρίες μαζί με άλλα κοινά απορρίμματα.

Οι άδειες μπαταρίες πρέπει να ανακυκλώνονται πάντοτε με ειδικά προβλεπόμενο και σίγουρο τρόπο.

Για μια καλύτερη ενημέρωση αναφορικά με την προστασία του περιβάλλοντος, την ανακύκλωση και την καταστροφή των μπαταριών, παρακαλούμε επικοινωνήστε με το αρμόδιο γραφείο ανακύκλωσης απορριμμάτων.

Ανωμαλίες λειτουργίας

Ο Απορροφητήρας δεν λειτουργεί

Βεβαιωθείτε ότι:

- Δεν υπάσχει κάποιο ηλεκτρικό blackout
- Έχετε επιλέξει κάποια ταχύτητα απορρόφησης.
- Το κόκκινο πλήκτρο επαναφοράς (reset) που βρίσκεται επάνω από τα φίλτρα στο εσωτερικό του απορροφητήρα, να είναι πατημένο.

Ο απορροφητήρας δεν λειτουργεί κανονικά

Βεβαιωθείτε ότι:

- Η ταχύτητα απορρόφησης είναι αρκετή για τον εξαερισμό των ατμών και καπνών μαγειρέματος
- Η κουζίνα αερίζεται αρκετά έτσι ώστε να παρέχει σημείο εξαερισμού ενώ το φίλτρο άνθρακα δεν είναι φθαρμένο (Απορροφητήρας μοντέλου φίλτραρίσματος).
- Ο σωλήνας εξαγωγής ατμού δεν εμποδίζεται από κάτι.

Συντήρηση

Προσοχή! Πριν από οποιαδήποτε εργασία καθαρισμού ή συντήρησης, αποσυνδέστε τον απορροφητήρα από το ηλεκτρικό δίκτυο αφαιρώντας το βύσμα ή διακόπτοντας τον γενικό διακόπτη της οικοδομής ή πιέζοντας το κόκκινο πλήκτρο που υπάρχει στο εσωτερικό του απορροφητήρα, επάνω από τα φίλτρα για τα λίπη.

Καθαρισμός

Ο απορροφητήρας πρέπει να καθαρίζεται συστηματικά, εσωτερικά και εξωτερικά (τουλάχιστο με την ίδια συχνότητα με την οποία γίνεται η συντήρηση των φίλτρων για τα λίπη). Για τον καθαρισμό χρησιμοποιήστε ένα υγρό πανί με ουδέτερα υγρά απορρυπαντικά. Αποφύγετε τη χρήση λειαντικών μέσων. **ΜΗ ΧΡΗΣΙΜΟΠΟΙΕΙΤΕ ΑΛΚΟΟΛ!**

ΠΡΟΕΙΔΟΠΟΙΗΣΗ: Η μη συμμόρφωση με τους κανόνες καθαρισμού του απορροφητήρα και της αντικατάστασης των φίλτρων μπορεί να προκαλέσει κίνδυνο πυρκαγιάς.

Για αυτό το λόγο σας συνιστούμε να ακολουθείτε πιστά τις παρούσες οδηγίες.

Ο κατασκευαστής αποποιείται κάθε ευθύνη για πιθανές βλάβες του μοτέρ ή ζημιών από πυρκαγιά που συνδέεται με λανθασμένη συντήρηση ή στην μη συμμόρφωση στις παρούσες οδηγίες ασφαλείας.

Πίνακας

Αντικατάσταση του ταμπλό

Η αντικατάσταση του ταμπλό γίνεται αρχικά ανοίγοντάς το όπως υποδεικνύεται στο κεφάλαιο άνοιγμα του ταμπλό, στην περίπτωση του ταμπλό για το φώς πρέπει να διακόψτε την ηλεκτρική τροφοδοσία στο προϊόν και να αποσυνδέσετε το καλώδιο τροφοδοσίας στις λάμπες αφαιρώντας την ηλεκτρική

σύνδεση που βρίσκεται επάνω στο ταμπλό.

Αφαιρέστε τα δύο περικόχλια αυτόματου μπλοκαρίσματος της στερέωσης του ταμπλό (βλέπε εικ.12) και σέρνοντας το ταμπλό προς τα δεξιά βγάλτε το από την θέση του.

Για την αποκατάσταση του ταμπλό ακολουθήστε την διαδικασία που αναφέρεται πιο πάνω κατά τον αντίθετο τρόπο.

Φίλτρο για τα λίπαι

Συγκρατεί τα σωματίδια λίπους που προέρχονται από το μαγείρεμα.

Πρέπει να καθαρίζεται μια φορά τον μήνα (ή όταν το σύστημα ένδειξης κορεσμού των φίλτρων – εάν προβλέπεται στο μοντέλο που έχετε αποκτήσει – δείχνει αυτή την αναγκαιότητα), με απορρυπαντικά που δεν χαράζουν, είτε στο χέρι ή στο πλυντήριο πιάτων το οποίο πρέπει να ρυθμιστεί σε χαμηλή θερμοκρασία και σε σύντομο κύκλο. Με το πλύσιμο στο πλυντήριο πιάτων το φίλτρο για τα λίπη μπορεί ελαφρώς να χάσει το χρώμα του αλλά αυτό δεν μεταβάλλει τις ιδιότητες φίλτραρίσματος.

Το μοντάρισμα και σμοντάρισμα των φίλτρων για τα λίπη γίνεται ανοίγοντας το ταμπλό όπως υποδεικνύεται στο κεφάλαιο “**Άνοιγμα του ταμπλό**”.

Φίλτρο άνθρακα (μονο για τον τυπο φίλτραρίσματος)

Απορροφά τις δυσάρεστες οσμές που προέρχονται από το μαγείρεμα.

Ο κορεσμός του ενεργού άνθρακα συντελείται λίγο πολύ από την παρατεταμένη χρήση ανάλογα με τον τύπο του μαγειρέματος και την συχνότητα καθαρισμού του φίλτρου για τα λίπη. Σε κάθε περίπτωση είναι αναγκαία η αντικατάσταση του φίλτρου τουλάχιστον κάθε τέσσερις μήνες.

Το φίλτρο άνθρακα μπορεί να ΜΗΝ πλυθεί ή να ανανεωθεί.

Αντικατάσταση λαμπες

Αποσυνδέστε τον απορροφητήρα από το ηλεκτρικό ρεύμα.

Προειδοποίηση! Πριν ακουμπήσετε τις λάμπες βεβαιωθείτε ότι είναι κρύες.

Για να αντικαταστήσετε τις καταστραμμένες λάμπες φθορισμού πρέπει να αποσυνδέσετε το προϊόν από το ηλεκτρικό δίκτυο και μετά, ανοίξτε το ταμπλό ακολουθώντας τις υποδείξεις που αναφέρονται στο κεφάλαιο “**ΑΝΟΙΓΜΑ ΤΟΥ ΤΑΜΠΛΟΥ**”. Αφαιρέστε τις έξι περιμετρικές βίδες του ταμπλό και ανοίξτε το όπως στην εικόνα 11, προχωρήστε στην αντικατάσταση της λάμπας φθορισμού χρησιμοποιώντας μία λάμπα με τα ίδια χαρακτηριστικά. Επανατοποθετήστε το ταμπλό και τις βίδες που έχουν αφαιρεθεί προηγουμένως.

Για την αντικατάσταση του ηλεκτρικού τροφοδότη των λαμπών φθορισμού ενεργήστε ανάλογα με την πιο πάνω περιγραφή, καθώς ο ηλεκτρικός τροφοδότης βρίσκεται δίπλα στις λάμπες

Σε περίπτωση που ο φωτισμός δεν λειτουργήσει, ελέγξτε για την σωστή τοποθέτηση των λαμπών στις θήκες τους πριν καλέσετε την τεχνική βοήθεια.

SV - Monterings- och bruksanvisningar

Följ noga instruktionerna i denna manual. Tillverkaren fransäger sig allt ansvar för eventuella funktionsfel, skador eller bränder som uppstår på apparaten på grund av att instruktionerna i denna manual inte har respekterats. Fläkten har tillverkats för utsugning av matos och ånga som bildas vid matlagning och är endast ämnad för privat bruk.

Fläktens utseende kan skilja sig från illustrationen i ritningarna i denna handbok men alla anvisningar för användning, underhåll och installation förblir desamma.

! Det är viktigt att spara denna instruktionsbok så att den när som helst är tillgänglig för framtida konsultationer. I händelse av försäljning, överlåtelse eller flytt skall instruktionsboken alltid följa med produkten.

! Läs instruktionerna noga: dessa tillhandahåller viktig information beträffande installation, användning och säkerhet.

! Utför inga elektriska eller mekaniska ändringar på produkten eller avledningskanalerna.



Varningsföreskrifter

Varning! Anslut inte apparaten till elnätet förrän installationen är helt slutförd.

Gör alltid fläkten strömlös innan någon typ av underhållsarbete eller rengöring inleds genom att dra ur kontakten eller slå av bostadens huvudströmbrytare.

Använd alltid skyddshandskar vid installation och underhåll.

Apparaten får inte användas av barn eller personer med reducerad rörelseförmåga eller mental kapacitet, eller personer som saknar erfarenhet och kännedom om apparaten, såtillvida inte användandet övervakas eller instruktioner ges av erfaren person som ansvarar för säkerheten.

Barn får inte lämnas utan uppsikt för att förhindra att de leker med apparaten.

Fläkten får aldrig användas utan att gallret är korrekt monterat!

Fläkten får ALDRIG användas som avställningsyta om inte detta är uttryckligen angivet.

Lokalen skall vara ordentligt ventilerad när köksfläkten används tillsammans med andra apparater vilka matas med gas och andra typer av bränsle.

Utblåsningsluften får inte ledas in i rökkanal som används för avledning av rökångor som kommer från apparater vilka matas med gas eller andra typer av bränsle.

Det är strängt förbjudet att flambära mat under fläkten.

Öppna lågor skadar filtren och kan orsaka brand och skall därför undvikas i alla lägen.

Frityrökning skall ske under uppsikt för att undvika att överhettad olja fattar eld.

Vid användning tillsammans med spisar och matlagingsutrustning kan tillgängliga delar hettas upp avsevärt.

Vad beträffar de tekniska och säkerhetsåtgärder som skall vidtas för avledning av utblåsningsluften, skall de föreskrifter som utfärdats av lokala myndigheter noga efterlevas.

Rengör fläkten ofta, såväl utvändigt som invändigt, (MINST

EN GÅNG I MÅNADEN, och respektera under alla händelser samtliga underhållsinstruktioner i denna manual).

Bristande rengöring av fläkten och filtren samt ett uteblivet byte av filtren medför brandfara.

Använd eller lämna aldrig fläkten utan korrekt imonterade lampor för att undvika risken för elektriska stötar.

Tillverkaren fransäger sig allt ansvar för eventuella problem eller bränder som orsakats av att instruktionerna i denna manual inte efterlevts.

Denna produkt är märkt enligt EG-direktiv 2002/96/EEC beträffande elektriskt och elektroniskt avfall (Waste Electrical and Electronic Equipment, WEEE).

Genom att säkerställa en korrekt kassering av denna produkt bidrar du till att förhindra potentiella, negativa konsekvenser för vår miljö och vår hälsa, som annars kan bli följden om produkten inte hanteras på rätt sätt.



Symbolen  på produkten, eller i medföljande dokumentation, indikerar att denna produkt inte får behandlas som vanligt hushållsavfall. Den skall i stället lämnas in på en lämplig uppsamlingsplats för återvinning av elektrisk och elektronisk utrustning. Produkten måste kasseras enligt lokala miljöbestämmelser för avfallshantering.

För mer information om hantering, återvinning och återanvändning av denna produkt, var god kontakta de lokala myndigheterna, ortens sophanteringstjänst eller butiken där produkten inhandlades.

Användning

Fläkten har tillverkats för att användas som utsugningsversion med utvändig evakuering eller som filterversion med intern återcirkulation.



Utsugningsversion

Matoset leds ut ur lokalen genom ett avledningsrör som fixeras på utsugningsenhetens anslutningsfläns (fristående motor).



Filterversion

Den utsugna luften avfettas och befrias från odörer innan den leds ut i lokalen igen. När fläkten används med denna version är det nödvändigt att installera ett extra aktivt kolfiltersystem.

Installation

Två personer krävs för att installera apparaten.

Apparaten saknar utsugningsmotor och skall därför anslutas till en utsugningsenhet (fristående motor) av samma märke.

Innan apparaten installeras skall ett undertak installeras vars minimala djup skall vara 220 mm och maximala djup 400 mm. För djup som överskrider detta mått krävs ett särskilt KIT med installationsbyglar för djup mellan 400mm och 580mm.

Det är möjligt att välja vilken av fläktens sidor som skall användas för att leda ut den utsugna luften, rektangulära luftutsläpp är placerade på tre av fläktens sidor.

När den optimala positionen bestämts skall en avledningskanal förberedas: den medlevererade utrustningen innehåller en rektangulär utloppsfläns 230x80mm som skall installeras på det valda luftutsläppet.

De luftutlopp som inte används skall vara förslutna.

En medlevererad koppling gör det möjligt att ansluta ett avledningsrör med diameter 150mm (se fig.1) i det fall ett runt avledningsrör är planerat.

Fastställ den punkt i det fasta innertaket som skall sammanfalla med fläktens exakta installationsmittpunkt (se fig. 2), markera därefter punkterna för borrhålen enligt de angivna måtten i fig. 2.

Borra hålen i det fasta innertaket med en lämplig borrhålsborr, diameter 8mm och sätt i de medlevererade väggpluggarna, börja med de yttre hålen som indikeras i figur 2, de inre borrar upp senare i samband med installationen av fläkten.

Justera fixeringsbyglarnas längd i förhållande till dubbeltakets djup, min. 220mm - max 400mm så som fig. 3 indikerar. Dra åt byglarnas fixeringssskruvar ordentligt efter avslutad justering.

Positionera fläkten i korrekt position och fixera den med de medlevererade skruvarna, se fig.4.

Borra hålen i taket i nivå med byglarnas mitthål och fixera apparaten slutgiltigt med hjälp av resterande skruvar.

Utför den elektriska anslutningen (se fig. 5) och anslut avledningsröret enligt indikationerna i kapitlet RÖRLEDNINGSSYSTEM.

I det fall **UP EXTRA LIGHT-MODULER- UP OPTIONAL MODULE LIGHT**

installeras skall satellitfläktarna anslutas till kontaktdonen som indikeras i figur 5.

Installera gipsplattan och kontrollera att den ligger an korrekt mot fläktens metallkant enligt figur 6.

Öppningen som skall borrar i gipsplattan skall mäta 502 mm X 502 mm med R71 i nivå med hörnen, använd den medlevererade bormallen.

Använd de medlevererade skruvarna för att fixera gipsplattan på fläkten vid de punkter som indikeras i fig. 7, se den medlevererade bormallen.

Skruva i de medlevererade skruvarna 3.5x22. Vi rekommenderar att använda minst 12 skruvar för att erhålla en korrekt fixering.

I det fall fläkten är utrustad med en invändig panel som skall beläggas med gipsplatta, trä eller annat material, skall en platta tillverkas med följande dimensioner: 448mm X 448mm med R49 i nivå med hörnen, se den medlevererade bormallen (fig.8), använd de medlevererade skruvarna om en gipsplatta används, eller ett lim som lämpar sig för typen av material som skall fixeras.

Varning: använd inte skruvar vars längd överskrider panelens tjocklek, max 3.5x22.

Öppning av panelen

Panelen öppnas genom att man drar den från den motsatta sidan från gångjärnen, från en punkt intill lysdioden som indikerar utsugningsmotorns hastighet (fig. 9).

Stöd panelen med händerna i samband med öppningsmomentet.

Efter att panelen öppnats är fettfiltret åtkomligt och efter att fettfiltret tagits ur är kolfiltrets säte åtkomligt genom att man vrider det här för avsedda handtaget (fig. 10).

Panelen stängs genom att man för in den i sätet i horisontell position tills den automatiska stängningen aktiveras.

Rörledningssystem

Det är möjligt att installera en "UP"-fläkt med ytterligare en eller två extra moduler i ett enhetligt utsugningssystem och således anslutna till en enda fristående, utsugningsmotor utanför eller inne i bostaden.

Ett utsugningssystem som består av flera element, styrs av en enda fjärrkontroll eftersom endast en fläkt (**UP**) är utrustad med elektroniska funktionskomponenter medan de övriga extra UP-modulerna - **UP OPTIONAL MODULE**, styrs av huvudfläkten UP.

Anslutningen av huvudfläkten (**UP**) med övriga extra UP-moduler - **UP OPTIONAL MODULE** skall utföras enligt följande:

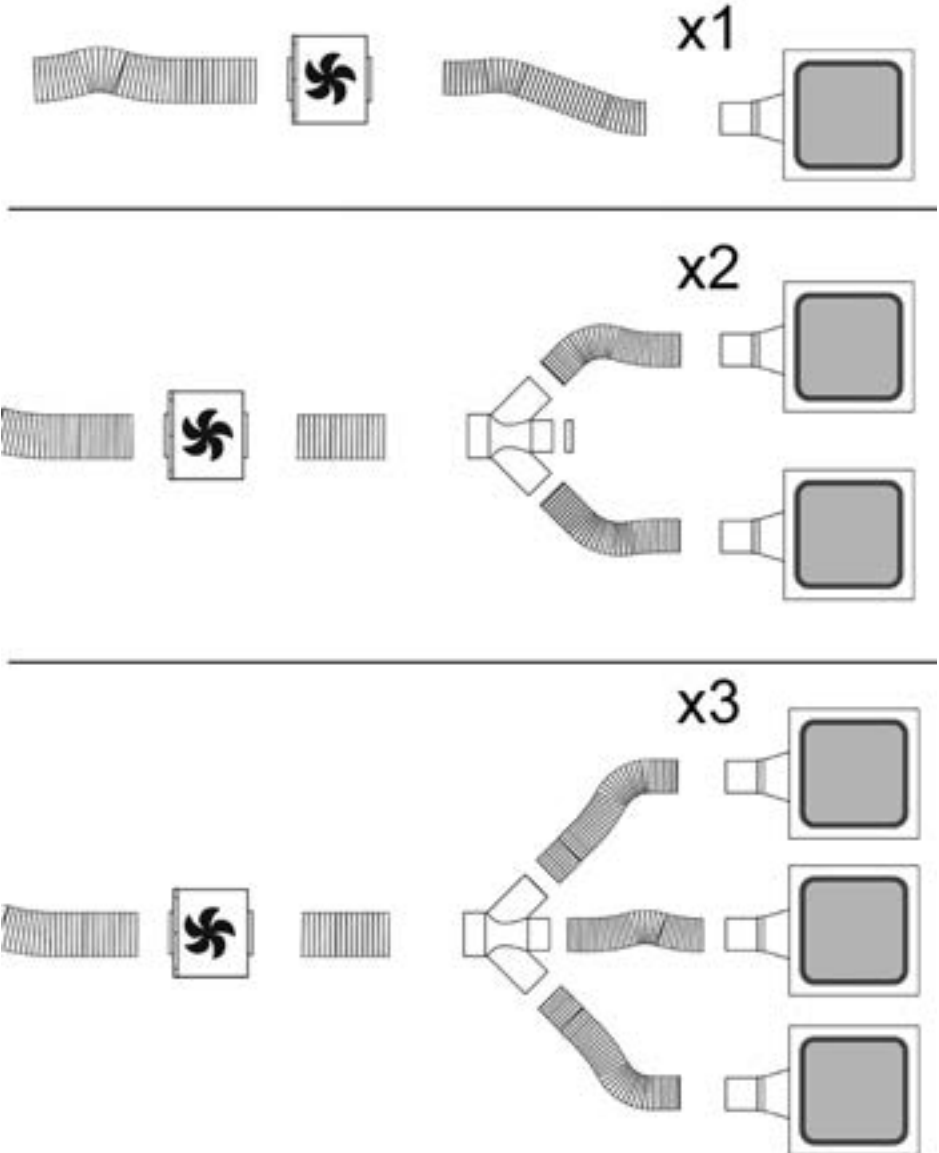

Elektrisk anslutning

Den elektriska anslutningen av fläkten skall utföras av sakkunig och erfaren teknisk personal.

Nätspänningen skall motsvara spänningen som anges på märkplåten som sitter inne i fläkten. Om fläkten är utrustad med stickkontakt skall denna anslutas till ett uttag som är lättillgängligt även efter installationen och som uppfyller gällande föreskrifter. I det fall fläkten saknar stickkontakt (*direktanslutning till nätet*), eller om uttaget är placerat på en svåråtkomlig plats skall en godkänd tvåpolig strömbrytare installeras som garanterar en fullkomlig fränkoppling från nätet i samband med överspänningsklass III, i enlighet med installationsbestämmelserna.

Varning! kontrollera innan fläktens krets ansluts med nätspänningen att den fungerar korrekt och är korrekt monterad.

Varning! byte av elektrisk kabel skall utföras av auktoriserad servicetekniker i syftet att undvika all typer av risker.

Montering

Kontrollera innan apparaten installeras att inga komponenter är skadade och kontakta i annat fall återförsäljaren utan att inleda installationen. Läs vidare noga samtliga anvisningar här nedan.

Funktion

Använd en högre hastighet om matoset är mycket koncentrerat. Vi rekommenderar att starta luftevakueringen 5 minuter innan matlagningen inleds och låta den fungera i cirka 15 minuter efter avslutad matlagning.

Läs noga instruktionerna nedan för en korrekt användning.

Användning av fjärrkontrollen

Fläktens samtliga funktioner kan kontrolleras med fjärrkontrollen:



Tangent för val av utsugningshastighet (effekt)



Tangent för belysning



Ej aktiverad tangent



Tangent för Reset och konfiguration av signalen för filtrens mätning

Val av utsugningshastighet (effekt):

Tryck på tangenten "◀" eller tangenten "▶" tills symbolen "



visualiseras på fjärrkontrollens display.

Tryck på tangenten "+" eller tangenten "-" eller tangenten "■" för att respektive öka, sänka eller stänga av utsugningshastigheten (effekten).

Den inställda utsugningshastigheten indikeras med hjälp av en lysdiod som är placerad vid den yttre utsugningskanalen (Fig.9).

Lysdiodens olika färger representerar de olika

hastigheterna enligt följande:

Hastighet 1: VITT sken

Hastighet 2: LJUSBLÅTT sken

Hastighet 3: BLÅTT sken

Hastighet 4: RÖTT sken

Belysning:

Tryck på tangenten "◀" eller tangenten "▶" tills symbolen  visualiseras på fjärrkontrollen.

Huvudbelysningen tänds och släcks på två olika sätt:

1. Tryck på tangenten "+" eller tangenten "-" för att tända (ON) eller släcka (OFF) huvudbelysningen.
2. Tryck på tangenten "■" för att ändra status från släckt (OFF) till tänd (ON) eller tvärtom.

Reset och konfiguration av signalen för filtrens mättnad

Starta fläkten med valfri hastighet (se avsnittet ovan "Val av utsugningshastighet (effekt)").

Tryck på tangenten "◀" eller tangenten "▶" tills symbolen



visualiseras på fjärrkontrollens display.

Tryck ned tangenterna "+" och "-" samtidigt under mer än 3 sekunder, samtliga lysdioder för utsugningshastigheter (effekter) upphör att blinka vilket indikerar att signalen har återställts.

Underhåll av fjärrkontrollen

Rengöring av fjärrkontrollen:

Rengör fjärrkontrollen med en mjuk trasa och ett mildt rengöringsmedel utan slipverkan.

Byte av batteri:

- Öppna batterifacket med hjälp av en liten platt skruvmejsel.
- Byt ut det uttjänta batteriet med ett nytt 12 V av typen MN21/23
Kontrollera när det nya batteriet sätts i att polerna som anges i batterifacket respekteras!
- Stäng batterifacket igen.

Batteriåtervinning

Återvinningen av batterierna skall ske i enlighet med alla i landet gällande lagar och bestämmelser. Kasta inte använda batterier med vanliga sopor.

Batterierna skall återvinnas på ett kontrollerat och säkert sätt. För ytterligare information beträffande miljöskydd, återanvändning och återvinning av batterier, kontakta ifrågavarande myndighet med ansvar för sopsorteringen.

Funktionsstörningar

Fläkten fungerar inte

Kontrollera:

- att en kortslutning inte inträffat
- att en hastighet är vald.
- att den röda reset-knappen som är placerad ovanför filtren på fläktens insida är intryckt.

Fläktens prestanda är försämrad

Kontrollera:

- att den valda motorhastigheten är tillräcklig för den aktuella koncentrationen av ångor och matos
- att luftcirkulationen i köket är tillräcklig för att tillåta ett luftintag
Att kolfiltret inte är mättat (gäller fläktens filterversion).
- att luftavledningsröret är fritt från hinder.

Underhåll

Varning! Gör alltid fläkten strömlös innan någon typ av underhållsarbete eller rengöring inleds genom att dra ur kontakten eller slå av bostadens huvudströmbrytare eller trycka på den röda tangenten som är placerad på fläktens insida, ovanför fettfiltren.

Rengöring

Fläkten skall rengöras ofta, såväl invändigt som utvändigt (åtminstone med samma underhållsintervall som för fettfiltren). Använd en trasa fuktad med neutrala rengöringsmedel vid rengöring.

Undvik produkter som innehåller slipmedel.

ANVÄND INTE ALKOHOL!

Varning: Observera att en bristande rengöring av apparaten och icke utförda filterbyten kan medföra brandrisk. Följ därför ovanstående instruktioner noga.

Tillverkaren fransäger sig allt ansvar för eventuella motorskador, eldsvådor beroende på ett bristande underhåll eller att dessa instruktioner inte respekterats.

Observera att en bristande rengöring av apparaten och filtren kan medföra brandrisk. Följ därför ovanstående instruktioner noga.

Panel

Byte av panelen

Bytet av panelen verkställs i första hand genom att man öppnar panelen enligt anvisningarna i kapitlet "Öppning av panelen", i det fall det är frågan om en LIGHT-panel skall strömförbindelsen till apparaten brytas och lampornas elkabel kopplas ur från anslutningsdonet som är placerat direkt ovanför panelen.

Skruva bort panelens 2 självvläsande fixeringsmuttrar (se fig. 12), låt panelen glida åt höger och ta ur den ur sätet.

För att återställa panelen, följ ovan beskrivna förfarande i motsatt ordning.

Fettfilter

Detta suger upp fettpartiklar som bildas i samband med matlagningen.

Filtret skall rengöras en gång i månaden (eller när indikatorn för filtrets mättning – om sådan finns på er modell – anger att detta är nödvändigt), med ett mildt rengöringsmedel, för hand eller i diskmaskin, med låg temperatur och kort program.

Vi tvätt i diskmaskin kan fettfiltret av metall missfärgas utan att detta på något sätt påverkar filtrets uppsugningsförmåga.

Monteringen och nedmonteringen av fettfiltren utförs efter att panelen öppnats enligt anvisningarna i kapitlet: "Öppning av panelen".

Kolfilter (gäller endast filterversionen)

Kolfiltret fångar upp obehagliga odörer som uppstår i samband med matlagningen.

Kolfiltret mätts efter en mer eller mindre lång tidsperiod beroende på i vilken utsträckning fläkten används, på typen av matlagning och hur regelbundet fettfiltren rengörs. Det är under alla händelser nödvändigt att ersätta kolfilterpatronen minst var 4 månad.

Filtret kan INTE rengöras eller återanvändas.

Byte av Lampor

Koppla ur apparaten från elnätet.

Varning! Kontrollera att lamporna har svalnat innan ni vidrör dem.

Vid byte av skadade lysrör skall strömförbindelsen brytas till apparaten, därefter öppnas panelen enligt anvisningarna i kapitlet "ÖPPNING AV PANELEN".

Skruva ur panelens sex yttre skruvar och öppna den enligt anvisningarna i figur 11; Byt ut lysröret med en ny lampas med samma egenskaper.

Sätt tillbaka panelen och skruva i skruvarna.

Vid byte av lysrörens anslutningsdon, följ anvisningarna ovan eftersom anslutningsdonet är placerat intill lamporna.

I det fall belysningen inte fungerar, kontrollera att lamporna är korrekt iskruvade i sitt säte innan ni kontaktar det tekniska servicekontoret.

FI - Asennus- ja käyttöohjeet

Noudata käyttöohjetta huolellisesti. Valmistaja ei vastaa käyttöohjeen noudattamattajättämisestä aiheutuneista haitoista, vahingoista tai tulipaloista. Tuuletin imee savun ja höyryn ja se on tarkoitettu ainoastaan kotitalouskäyttöön.

Tuuletin voi olla ulkonäöltään erilainen kuin käyttöohjeen kuvissa näkyvä malli. Käyttöohjeet, asennus ja huolto ovat kuitenkin muuttumattomat.

- ! On tärkeää säilyttää ohjekirja tulevaa tarvetta varten. Mikäli laite myydään tai siirretään uudelle omistajalle tai jos laitteen käyttäjä muuttaa, on varmistettava että käyttöohje jää uuden käyttäjän saataville.
- ! Lue käyttöohjeet huolellisesti: ne sisältävät tärkeää tietoa laitteen asennuksesta, käytöstä ja turvallisuudesta.
- ! Älä tee muutoksia laitteen sähköliitäntöihin, mekaanisiin osiin tai poistoputkiin.



Turvallisuustietoa

Huomio ! Älä yhdistä laitetta sähköverkkoon ennenkuin asennus on täysin valmis.

Irrota laite sähköverkosta aina ennen puhdistus- tai huoltotoimenpiteitä, ottamalla töpseli irti seinästä tai katkaisemalla virta huoneiston pääkytkimestä.

Käytä asennus- ja huoltotoissa suojakäsineitä.

Tätä laitetta ei ole tarkoitettu sellaisten henkilöiden käyttöön (mukaan lukien lapset), joiden fyysiset, sensoriset tai henkiset ominaisuudet ovat heikentyneet eikä sellaisten henkilöiden käyttöön, joilta puuttuu laitteen käyttökokemus ja tieto, jollei henkilöiden turvallisuudesta vastuullinen henkilö anna heille ohjausta tai ohjeita laitteen käytöstä.

Älä anna lasten leikkiä laitteella.

Älä koskaan käytä laitetta, jos sen ritilää ei ole asennettu oikealla tavalla!

Tuuletinta ei saa KOSKAAN käyttää tukipintana, jollei niin ole erikseen mainittu.

Jos liesituuletinta käytetään samaan aikaan kaasulieden kanssa, huoneeseen on tullava niin paljon korvausilmaa, ettei synny alipainetta, joka voi sammuttaa kaasuliekin. Poistoilmaa ei saa johtaa kaasulla tai muilla polttoaineilla toimivien laitteiden savunpoistohormiin.

Tuulettimen alla liekittäminen on ehdottomasti kielletty.

Avotulen käyttö vahingoittaa suodattimia ja voi aiheuttaa tulipalon.

Kosketuspinnat voivat kuumentua huomattavasti ruoanlaiton yhteydessä.

Paistettaessa on valttava paistoastiaa jatkuvasti.

Ylikuumentunut öljy saattaa olla palovaarallinen.

Noudata huolellisesti paikallisten viranomaisten antamia savunpoiston teknisiä ja turvatoimenpiteitä koskevia määräyksiä.

Tuuletin on puhdistettava huolellisesti sekä sisä- että ulkopuolelta (VÄHINTÄÄN KERRAN KUUKAUDESSE, noudata kuitenkin tämän käyttöohjeen neuvoja).

Tuulettimen puhdistusta ja suodattimien vaihtoa ja puhdistusta koskevien määräysten noudattamattajättäminen voi aiheuttaa tulipalovaaran.

Älä käytä tuuletinta, jos lamppuja ei ole asennettu oikein. Siitä

voi aiheutua sähköiskun vaara.

Valmistaja ei vastaa käyttöohjeen noudattamatta jättämisestä aiheutuneista haitoista, vahingoista tai tulipaloista.

Tämä laite on valmistettu EU-direktiivin 2002/96/EC, Waste Electrical and Electronic Equipment (WEEE) mukaisesti. Hävittämällä laitteen asianmukaisesti käyttäjä voi ehkäistä mahdolliset ympäristölle ja ihmisten terveydelle haitalliset seuraukset



Tuotteesta tai tuoteasiakirjoista löytyvä merkki  ilmoittaa, että tuotetta ei saa käsitellä talousjätteenä ja että se on toimitettava sähkö- ja elektronisten laitteiden kierrätyspisteeseen. Laite on hävitettävä paikallisten jätteenkäsittelysäännösten mukaisesti. Jos tarvitset lisätietoja laitteen käsittelystä, palautuksesta ja kierrätyksestä, ota yhteys paikalliseen viranomaiseen, jätehuoltoon tai liikkeeseen josta tuote on ostettu.

Käyttö

Tuuletin on tarkoitettu käytettäväksi joko imukupuversiona ulkoisella poistolla tai suodatinversiona Sisäilmaa kierrättäen.



Imukuperversio

Höyry poistuu ulos imuryhmän liitoslaippaan kiinnitetyn poistoputken kautta (kaukomoottori).



Suodatinversio

Suodatetusta ilmasta poistuu rasva ja pahat hajut ennen kuin se palautuu takaisin huoneistoon. Kun tuuletinta käytetään tässä toimintamallissa, siihen on asennettava aktiivihilii lisäsuodatinjärjestelmä.

Asennus

Laitteen asennukseen tarvitaan kaksi henkilöä.

Laitteessa ei ole imumoottoria, sen vuoksi se on yhdistettävä saman valmistajan imuryhmään (kaukomoottori).

Laitteen asentamista varten on tehtävä alakatto, jonka syvyys on vähintään 220 mm ja korkeintaan 400 mm. Suurempia syvyyksiä varten on pyydettävä tarkoitukseen varattu ASENNUSSARJA, joka sisältää syvyydeltään 400 mm – 580 mm alakattojen asennuslaipat.

On mahdollista valita kummalta puolelta tuuletinta ilma johdetaan ulos, tuulettimen kolmella sivulla on suorakulmion muotoisia ilma-aukkoja.

Kun paras sijainti on valittu, valmistele kanavointi; laitteen mukana tulee suorakulmion muotoinen ilmanpoistolaippa 230x80mm, joka asennetaan aiemmin valittuun ilma-aukkoon. Pidä käyttämättömät ilmanpoistoaukot suljettuina.

Laitteen varustukseen kuuluu myös putkiliitin, jonka avulla voidaan käyttää läpimitaltaan 150mm putkia (katso kuva 1), jos on tarkoitus valmistaa kiertoilman poistoputki.

Merkitse kiinteään kattoon tuulettimen asennuspaikan sijaintikohta (katso kuva 2), merkitse sen jälkeen porauskohdat kuvan 2 osoittamalle korkeudelle.

Poraa reiät kiinteään kattoon käyttämällä sopivaa läpimitaltaan 8mm kierukkaporanterää ja laita laitteen mukana tulevat tulpat paikalleen. Riittää kun teet kuvan 2 mukaiset ulkoiset reiät, sisäpuolelle tulevat reiät porataan myöhemmin tuulettimen asennusvaiheessa.

Säädä kiinnityslaippojen taajuus syvennyksen syvyyden mukaan; vähintään 220 mm korkeintaan 400mm kuvan 3 mukaisesti. Kiristä juuri säädettyjen laippojen kiinnitysruuvit tiukasti kiinni.

Aseta tuuletin sille valittuun paikkaan ja kiinnitä se laitteen mukana tulevilla ruuveilla, katso kuva 4.

Poraa reiät kattoon laippojen keskimmaisten reikien kohdalle ja kiinnitä laite lopullisesti paikalleen jäljellä olevien ruuvien avulla.

Tee sähköliitäntä (katso kuva 5) ja yhdistä ilmanpoistoputki kappaleen KANAVENTIJÄRJESTELMÄT ohjeiden mukaisesti.

UP OPTIONAL MODULE LIGHT asennuksen yhteydessä yhdistä satelliittituulettimien johto kuvassa 5 näkyviin liittimiin. Asenna kipsilevy siten, että se on aivan tuulettimien metallireunan kohdalla, kuvan 6 mukaisesti.

Poraa kipsilevyyn 502 mm X 502 mm reikä ja R71 on kulmien kohdalla, käytä laitteen mukana tulevaa porausmallia.

Käytä kipsilevyn tuulettiimeen kiinnittämisessä laitteen mukana tuleva porausmalli.

Asenna laitteen mukana tulevat ruuvit 3.5x22. On suositeltavaa käyttää vähintään 12 ruuvia hyvän kiinnitystuloksen varmistamiseksi.

Jos tuulettimessa on kipsilevyllä, puulla tai muulla materiaalilla peitettävä sisäpaneeli, tee läpimitaltaan 448mm X 448mm R49 levy kulmien tasolle, katso laitteen mukana tuleva porausmalli.

Asenna levy paneeliin (kuva 8), käyttämällä laitteen mukana tulevia ruuveja jos kyseessä on kipsilevy, tai käytä kiinnitettävään materiaaliin sopivaa kiinnitystä.

Huomio: älä käytä ruuveja, joiden pituus ylittää paneelin paksuuden, korkeintaan 3.5x22.

Paneelin avaaminen

Paneeli avataan vetämällä sitä saranoiden vastakkaiselta puolelta, imumoottorin nopeuden ilmoittavan led valon kohdalta (kuva 9).

Pidä paneelista kiinni käsin aukaistessasi sitä.

Kun paneeli on avattu, pääset käsiksi rasvasuodattimeen ja kun rasvasuodatin on poistettu, kääntämällä kahvaa pääset käsiksi hiilisuodattimeen (kuva 10).

Paneeli suljetaan palauttamalla se takaisin vaakasuoraan asentoon, kunnes se kiinnittyy automaattisesti paikalleen.

Kanavointijärjestelmät

On mahdollista asentaa "UP" tuuletin, jossa on yksi tai kaksi valinnaista osaa yhdessä imujärjestelmässä, jotka on yhdistetty yhteen kauko-ohjattuun imumoottoriin huoneiston sisä- tai ulkopuolelle.

Useammasta osasta koostuvaa imujärjestelmää ohjataan yhden kaukosäätimen avulla, koska tuulettimessa (UP) on kaikki toimintoon tarvittavat elektroniset osat.

Muut **UP OPTIONAL MODULE** laitteet sen sijaan ovat riippuvaisia ensisijaisesta UP tuulettimesta.

Sähköliittännät ensisijaisen tuulettimen (UP) ja muiden **UP OPTIONAL MODULE** laitteiden välillä on tehtävä seuraavalla tavalla:

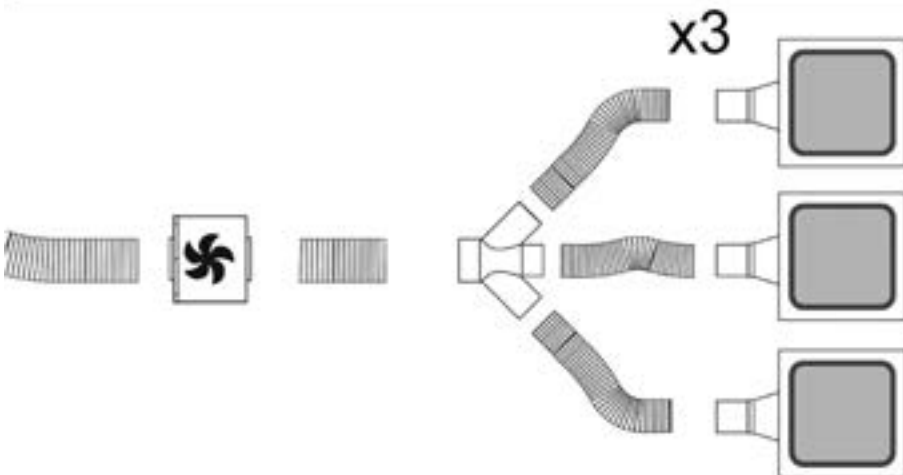
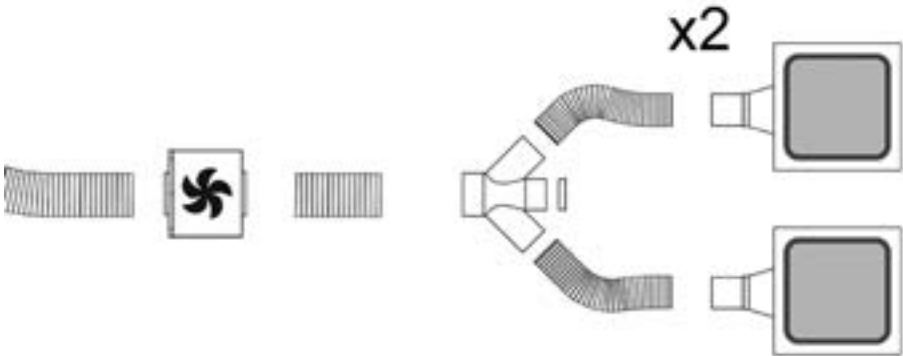

Sähköliittäminen

Tuulettimen liittämisen sähköverkkoon voi tehdä ainoastaan valtuutettu tekninen asiantuntija.

Verkon jännitteen on oltava sama kuin tuulettimen sisäpuolella olevassa tyyppikilvessä ilmoitettu jännite. Jos laitteessa on pistoke, liitä tuuletin voimassaolevien normien mukaiseen pistorasiaan, joka sijaitsee sellaisessa paikassa, että siihen pääsee käsiksi myös asennuksen jälkeen. Jos laitteessa ei ole pistoketta (suora liitos verkkoon) tai pistoke ei ole sellaisessa paikassa että siihen pääsee käsiksi myös asennuksen jälkeen, käytä normien mukaista kaksinapaista katkaisijaa, jolla varmistetaan että laite saadaan kokonaan irti sähköverkosta, jos ylijännite-kategoria on III, asennussääntöjen mukaisesti.

Huomio! Tarkista aina, että verkkokaapeli on asennettu oikealla tavalla ennen kuin yhdistät tuulettimen sähköverkkoon ja tarkista että se toimii oikein.

Huomio! Riskien välttämiseksi virransyöttöjohdon voi vaihtaa ainoastaan valtuutettu tekninen tuki.

Asennus

Tarkista ennen laitteen asennusta, että kaikki osat ovat vahingoittumattomia. Jos näin ei ole, ota yhteys jälleenmyyjään ja keskeytä asennus. Lue myös huolellisesti alla olevat ohjeet.

Toiminta

Käytä maksiminopeutta jos keittiössä on erityisen paljon höyryä. On suositeltavaa käynnistää tuuletus 5 minuuttia ennen ruoanlaiton aloittamista ja antaa sen toimia noin 15 minuuttia ruoanlaiton lopettamisesta.

Lue allaolevat ohjeet huolellisesti, jotta osaat käyttää toimintoa oikein.

Kaukosäätimen käyttö

kaukosäätimellä voidaan säätää kaikkia tuulettimen toimintoja:



Imunopeuden (tehon) valinta



Valojen säätö



Toiminnaton näppäin



Suodattimien kyllästyksen merkkivalon uudelleen asetus ja konfigurointi

Imunopeuden (tehon) valinta:

Paina näppäintä "◀" tai näppäintä "▶" kunnes

kaukosäätimessä näkyy merkki 

Paina joko näppäintä "+" tai näppäintä "-" tai näppäintä "■" riippuen siitä, haluatko nostaa, laskea tai sammuttaa imunopeuden (tehon).

Säädetty imunopeus ilmoitetaan imukanavassa näkyvällä led valolla (Kuva 9).

Jokaista led valoa vastaa tietty nopeus alla olevan

mukaisesti:

Ensimmäinen nopeus VALKOINEN väri

Toinen nopeus VAALEANSININEN väri

Kolmas nopeus SININEN väri

Neljäs nopeus PUNAINEN väri

Valon säätö:

Paina näppäintä "◀" tai näppäintä "▶" kunnes

kaukosäätimessä näkyy merkki 

Keskimmäinen valo voidaan sytyttää ja sammuttaa kahdella tavalla:

1. Paina näppäintä "+" tai näppäintä "-" riippuen siitä haluatko sytyttää (ON) vai sammuttaa (OFF) keskimmäisen valon.

2. Paina näppäintä "■" jos haluat sytyttää (ON) tai sammuttaa (OFF) valon.

Suodattimien kyllästyksen merkkivalon uudelleen asetus ja konfigurointi

Käynnistä tuuletin mille tahansa nopeudelle (katso edellä oleva kappale "Imunopeuden (tehon) valinta")

Paina näppäintä "◀" tai näppäintä "▶" kunnes

kaukosäätimessä näkyy merkki 

Paina yhtäaikaisesti yli 3 sekuntia näppäimiä "+" ja "-", kaikki imunopeuden (tehon) led valot lakkaavat vilkkumasta merkiksi siitä, että merkkivalo on resetoitu.

Kaukosäätimen huolto

Kaukosäätimen puhdistus:

Kaukosäädin puhdistetaan pehmeällä kankaalla ja neutraalilla hankaamattomalla pesuaineella

Paristojen vaihto:

- Avaa paristotila nostamalla sen kantta pienellä tasapääruuvimeisselillä.
- Vaihda vanha paristo uuteen 12 V MN21/23 malliseen paristoon
Huomioi uutta paristoa asentaessasi paristotilassa näkyvät polariteetit!
- Sulje paristotila.

Akkujen hävittäminen

Akut on hävitettävä kussakin maassa voimassaolevien määräysten ja lakien mukaisesti. Akkuja ei saa hävittää normaalijätteen mukana.

Akut on hävitettävä turvallisesti.

Ympäristönsuojelua, akkujen kierrätystä ja hävitystä koskevaa tietoa saa jätteenkäsittelylaitoksilta.

Toimintahäiriöt

Tuuletin ei toimi

Tarkista että:

- Sähköt eivät ole poikki
- On valittu tietty nopeus.
- Olet painanut tuulettimen sisällä suodattimien yläpuolella olevaa punaista resetoitinnäppäintä.

Tuuletin ei toimi tehokkaasti

Tarkista että:

- Valittu moottorin nopeus on riittävä savun ja höyryn määrään nähden
- Keittiössä on riittävän hyvä tuuletus ja että hiilisuodatin ei ole kulunut (suodatinversiossa).
- ilmanpoistoputki ei ole tukkeutunut.

Huolto

Huomio! Irrota laite sähköverkosta aina ennen puhdistus- tai huoltotoimenpiteitä ottamalla töpseli irti seinästä tai painamalla virta huoneiston pääkytkimestä tai painamalla tuulettimen sisällä, rasvasuodattimien yläpuolella olevaa punaista näppäintä.

Puhdistus

Tuuletin on puhdistettava usein sekä sisä- että ulkopuolelta (vähintään yhtä usein kuin rasvasuodattimien huolto). Käytä puhdistukseen neutraalissa nestemäisessä pesuaineessa kostutettua kangasta.

Vältä hankaavia pesuaineita.

ÄLÄ KÄYTÄ ALKOHOLIPITOISIA PUHDISTUSAINEITA!

Huomio: Laitteen puhdistusta ja suodattimien vaihtoa koskevien määräysten noudattamattajättäminen voi aiheuttaa tulipalovaaran. On siis suositeltavaa noudattaa määräyksiä. Valmistaja ei vastaa mahdollisista vääristä huoltotoimenpiteistä tai yllämainittujen normien noudattamattajättämisestä aiheutuvista moottorivioista tai tulipaloista.

Paneeli

Paneelin vaihto

Paneeli vaihdetaan avaamalla paneeli sen avaamista koskevan kappaleen ohjeiden mukaisesti. Jos kyseessä on LIGHT paneeli, katkaise laitteen virta ja irrota lamppujen virtajohto painamalla aivan paneelin yläpuolella olevaa sähkökytkintä.

Irrota molemmat paneelin itsestään lukkiutuvat kiinnitysruuvit (katso kuva 12) ja ota paneeli pois paikaltaan vetämällä sitä oikealle.

Paneeli laitetaan takaisin paikalleen toistamalla edellä mainitut toiminnot päinvastaisessa järjestyksessä.

Rasvasuodatin

Se pidättää ruuanlaitosta syntyvät rasvahiukkaset.

Rasvasuodatin on puhdistettava kerran kuukaudessa (tai kun suodattimien kyllästyksen merkkijärjestelmä ilmoittaa puhdistuksen tarpeesta – jos laitteessa on tämä järjestelmä), miedolla pesuaineella, käsin tai astianpesukoneessa alhaisella lämpötilalla ja lyhyellä pesuohjelmalla.

Metallinen rasvasuodatin voi haalistua astianpesukoneessa, mutta tämä ei vaikuta sen suodatustehoon millään tavalla.

Rasvasuodattimien asennus ja purkaminen tehdään avaamalla paneeli kappaleen ” **Paneelin avaaminen**” ohjeiden mukaisesti.

Hiilisuodatin (ainoastaan suodatinversiossa)

Imee ruuanlaitosta aiheutuvat epämiellyttävät hajut.

Hiilisuodattimen kyllästys tapahtuu pidemmän käytön jälkeen riippuen keittötyypistä ja rasvasuodattimen puhdistustiheydestä. Joka tapauksessa suodatin on vaihdettava vähintään neljän kuukauden välein.

Siitä EI voi pestä eikä käyttää uudestaan

Lamppujen vaihto

Irrota laite sähköverkosta.

Huomio! Tarkista että lamput eivät ole kuumia ennen kuin kosket niihin.

Vioittuneiden loistelamppujen vaihtamista varten laitteesta on katkaistava virta. Avaa paneeli ja noudata kappaleessa ”PANEELIN AVAAMINEN” annettuja ohjeita.

Irrota paneelin kuusi seinäruuvia ja avaa paneeli kuvan 11 mukaisesti: vaihda loistelamppu uuteen samanlaiseen lamppuun.

Laita paneeli ja irrotetut ruuvit takaisin paikalleen.

Vaihda hehkulamppujen virtajohto yllä olevan kuvauksen mukaisesti, koska virtajohto sijaitsee lamppujen vieressä.

Jos valaistus ei toimi, tarkista että lamput on asennettu oikein paikoilleen ennen kuin otat yhteyttä tekniseen tukeen.

Instruksjonene i denne håndboken må følges nøye.

Produsenten fraskriver seg ethvert ansvar for eventuelle uhell, skader eller brann på apparatet som skyldes at bruksanvisningen i denne håndboken ikke har blitt overholdt. Ventilatoren er ment for avtrekk av røyk og damp fra matlaging og er kun til husholdningsbruk.

Ventilatorhetten kan se annerledes ut enn det som vises på tegningene i denne håndboken. Bruksanvisningen, vedlikehold og installasjon forblir allikevel de samme.

! Det er viktig å oppbevare denne håndboken for å kunne konsultere den i ethvert øyeblikk. Ved salg, overdragelse eller flytting av produktet, må man forsikre seg om at den følger med.

! Les bruksanvisningen nøye: den inneholder viktige informasjonjer om installasjon, bruk og sikkerhet.

! Ikke utfør elektriske eller mekaniske endringer på produktet eller på avtrekksrørene.



Advarsel

Merk! Ikke koble apparatet til strømmettet før installasjonen er helt fullført.

Før rengjøring eller vedlikehold av apparatet må ventilatoren kobles fra strømmettet ved å trekke ut støpset eller skru ut sikringen i husets sikringskapp.

Ved alle installasjonsprosedyrer og alt vedlikehold av ventilatoren må man bruke arbeidshansker

Ventilatoren er ikke egnet til å brukes av barn eller personer med nedsatte fysiske, mentale eller sensoriske funksjoner, eller med manglende erfaring og kjennskap, med mindre disse ikke blir overvåket eller gitt instruksjoner om bruk av apparatet av en person som står ansvarlig for deres sikkerhet.

Barn må overvåkes for å kontrollere at de ikke leker med apparatet.

Ventilatoren må aldri brukes uten at gitteret er korrekt montert! Ventilatoren må ALDRI brukes som anleggsflate, med mindre det er uttrykkelig angitt.

Rommet må være godt ventilert når ventilatoren brukes samtidig med andre apparater som bruker gassforbrenning eller andre brennstoffer.

Lufte som suges opp må ikke føres ut i en avtrekkskanal for røyk som produseres av apparater som bruker gassforbrenning eller andre brennstoffer.

Det er strengt forbudt å lage mat på åpen ild under ventilatorhetten.

Bruk av åpen ild skader filtrene og kan fremkalle brann, derfor må det absolutt unngås.

Steking må foregå under kontroll for å unngå at den overopphetede oljen tar fyr.

De berørbare delene kan bli meget varme når de brukes sammen med kokeapparater.

Når det gjelder de tekniske sikkerhetsforanstaltningene som må anvendes for røykutløp, må man forholde seg strengt til gjeldende lokale regelverk. Ventilatoren må rengjøres ofte både innvendig og utvendig (MINST EN GANG I MÅNEDEN; uansett må man følge instruksjonene som er uttrykkelig angitt i vedlikeholdsanvisningene i denne håndboken).

Hvis man ikke overholder normene for rengjøring av ventilatoren og utskiftning og rengjøring av filtrene, vil dette medføre risiko for brann.

Ventilatoren må alltid ha korrekt monterte lyspærer, både under bruk og i stand by, for å unngå risikoen for elektrisk støt.

Produsenten fraskriver seg ethvert ansvar for eventuelle uhell, skader eller brann på apparatet som skyldes at bruksanvisningen i denne håndboken ikke har blitt overholdt. Dette apparatet er merket i konformitet med EU-direktiv 2002/96/EC, Waste Electrical and Electronic Equipment (WEEE). Ved å forsikre seg om at dette produktet kasseres forskriftsmessig, bidrar brukeren med å forebygge mulige negative miljø- og helsekonsekvenser.



Symbolet  på produktet eller på papirer som følger med viser at dette produktet ikke må behandles som vanlig husholdningsavfall, men må leveres til et egnet gjenvinningscenter for elektrisk og elektronisk avfall. Produktet må kasseres i henhold til lokale normer for kassering av avfall. For videre informasjon om behandling, gjenvinning og resirkulering av dette produktet kan du kontakte egnet lokalt kontor, renovasjonskontoret for husholdningsavfall eller butikken hvor du kjøpte produktet.

Bruksmåte

Ventilatorhetten er laget for å brukes med direkte avtrekk der avtrekksluften føres ut i friluft, eller med resirkulering av avtrekksluften.



Direkte avtrekk

Dampene føres ut i friluft gjennom et avtrekksrør som er festet til koblingsflensen til sugenheten (ekstern motor).



Resirkulering av luften

Luften som suges opp blir renset, og fett og lukter fjernes før den føres tilbake i rommet. Hvis man vil bruke ventilatoren i denne versjonen, er det nødvendig å installere et ekstra filtersystem basert på aktivt kull.

Installasjon

Det kreves to personer til installasjon av produktet.

Apparatet har ingen sugemotor, derfor må det kobles til en sugenhet (ekstern motor) fra samme produsent.

For å installere apparatet må man lage et hengetak med dybde på minst 220 mm opp til maks 400 mm. Ved større dybde må man spørre etter det spesielle settet med monteringsbraketter for hengetak med dybde fra 400mm til 580mm.

Man kan velge hvilken side på kjøkkenhetten avtrekksluften skal slippes ut fra. Det er rektangulære luftuttak på tre sider av hetten.

Etter å ha valgt den beste plasseringen, skal man ordne med rørlegging. Det medleverte utstyret inkluderer en rektangulær flens for luftutløp 230x80mm som skal installeres på luftutslippet man har valgt.

La luftutslippene som ikke brukes være stengt.

Det følger også med et koblingsstykke som tillater bruk av rør med diameter på 150 mm (se figur 1) hvis man planlegger å lage et sirkulært avtrekksrør.

Finn et referansepunkt i det faste taket i forhold til det nøyaktige midtpunktet for installasjonen av kjøkkenhetten (se fig. 2). Tegn deretter opp referansepunkter for hullene som skal bores, i samsvar med dimensjonene som vises i fig. 2.

Bor hullene i det faste taket ved hjelp av en egnet spiralbor med diameter på 8mm, og sett inn de medfølgende pluggene. Det er tilstrekkelig å bore de ytre hullene som vist på figur 2; de indre hullene skal bores etter installasjonen av kjøkkenhetten.

Juster festebrakettens spennvidde i henhold til dybden på utsparingen; minst 220mm og maks 400mm, som vist på fig. 3. Stram godt til festeskruene på brakettene som nettopp er regulert.

Plasser kjøkkenhetten i fastsatt posisjon, og fest den med de medfølgende skruene (se fig.4).

Bor hullene i taket slik at de samsvarer med de midtre hullene på brakettene, og fest apparatet permanent ved hjelp av de gjenværende skruene.

Utfør den elektriske tilkoblingen (se fig. 5), og koble til avtrekksrøret ved å følge instruksjonene i avsnittet RØRSYSTEM.

Ved installasjon av **UP OPTIONAL MODULE LIGHT**, skal man koble ledningen til satellitt-hettene til kontaktene som vist på figur 5.

Installer gipsplaten, og pass på at den passer perfekt med hettens metallkant, som vist på figur 6.

Hullene som skal lages i gipsplaten skal være 502 mm x 502 mm med R71 som samsvarer med hjørnene. Bruk den medfølgende bormalen.

For å feste gipsplaten til hetten, skal man bruke de medfølgende skruene i punktene som er angitt på fig. 7, se den medfølgende bormalen.

Sett i de medfølgende skruene 3.5x22. Vi anbefaler å bruke minst 12 skruer for å få en god innfesting.

I tilfelle kjøkkenhetten er utstyrt med et innvendig panel som skal dekkes med gipsplate, tre eller annet materiale, skal man lage hull av følgende dimensjoner: 448 mm X 448 mm med R49 som samsvarer med hjørnene, se medfølgende bormal.

Fest platen til panelet (fig. 8) ved hjelp av de medfølgende skruene hvis det er en gipsplate, eller ved hjelp av klebemiddel som passer til materialtypen som skal festes.

Forsiktig: Ikke bruk skruer som er lenger enn panelets tykkelse, maks 3.5x22.

Åpning av panelet

Man åpner panelet ved å trekke det utover fra den motsatte siden i forhold til hengslene, som tilsvarer siden med LED-lyset som viser sugemotorens hastigheter (fig. 9).

Hold panelet med hendene mens du åpner det.

Etter åpningen av panelet, får man tilgang til fettfilteret. Etter at man har fjernet fettfilteret, får man tilgang til kullfilteret ved hjelp av det bestemte håndtaket (fig. 10).

For å lukke panelet er det tilstrekkelig å sette det i vannrett posisjon igjen helt til det lukkes automatisk.

Rørsystem

Det er mulig å installere en "UP" kjøkkenhette med en eller to ekstra valgfrie moduler i ett enkelt sugesystem, som altså er koblet til en enkelt ekstern sugemotor inne i eller utenfor boligen.

Ett sugesystem, bestående av flere elementer, styres av én enkelt fjernkontroll, da kun én hette (UP) har alle de elektroniske komponentene som er nødvendige for driften, mens de resterende **UP OPTIONAL MODULE** er avhengig av hoved UP-hetten.

Koblingene mellom hoved-hetten (**UP**) og de resterende **UP OPTIONAL MODULE** må foretas på følgende måter:

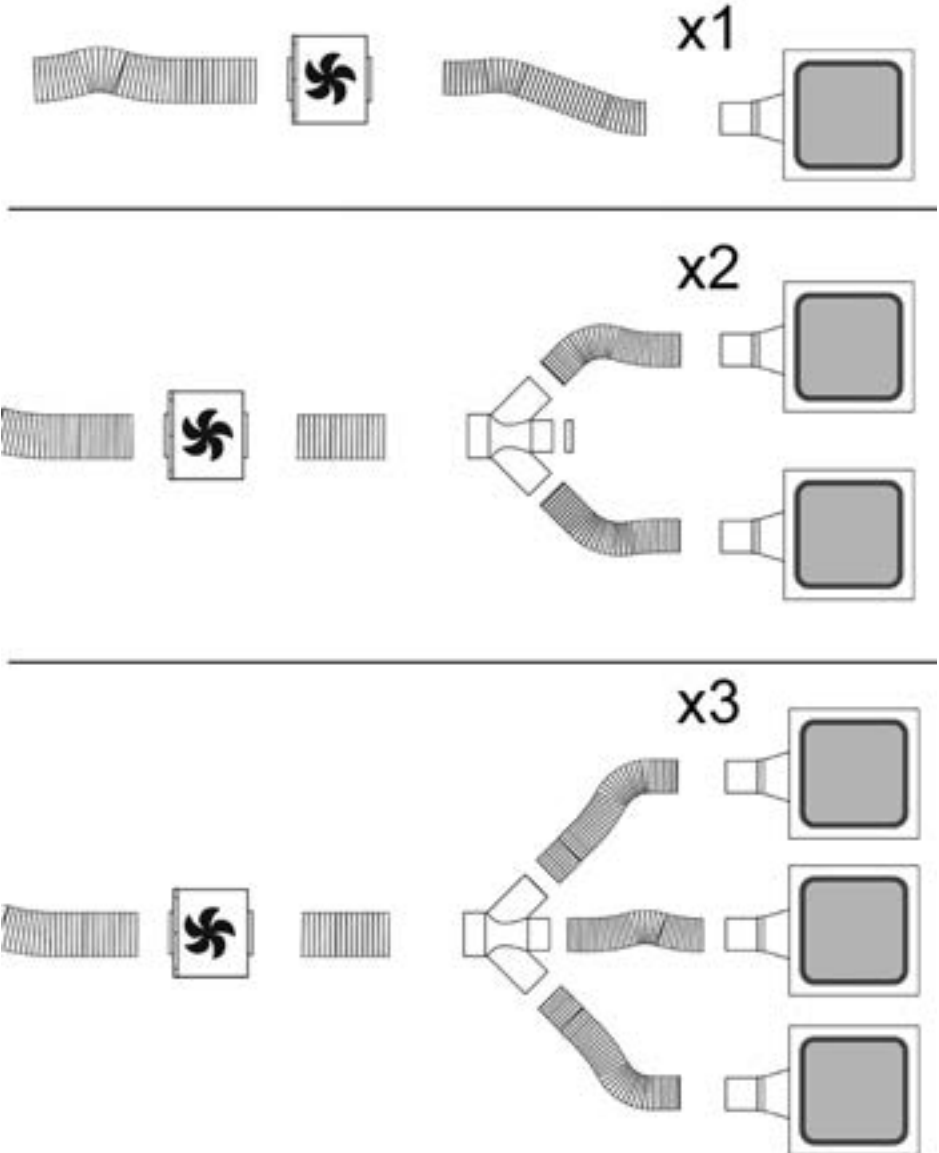

Elektrisk tilslutning

Elektrisk tilslutning skal utføres av teknisk kvalifisert og spesialisert personale.

Nettspenningen må være i samsvar med den elektriske spenningen som angis på typeskiltet inne i ventilatoren. Hvis det følger med støpsel, kobles ventilatoren til en lett tilgjengelig stikkontakt som er godkjent i henhold til gjeldende normer. Stikkontakten må være lett tilgjengelig også etter installasjonen. Hvis det ikke følger med støpsel (direkte kobling til strømmettet), eller stikkontakten selv etter installasjonen ikke er lett tilgjengelig, må man sette på en godkjent topolet bryter som garanterer fullstendig frakobling fra strømmettet i situasjonene som oppstår i kategorien overspenning III, i henhold til installasjonsreglene.

Merk! Før man kobler ventilatorens strømkrets til strømmettet og fastslår at alt fungerer korrekt, må man alltid kontrollere at strømledningen er korrekt montert.

Merk! Strømledningen må skiftes ut av autorisert teknisk service eller av en elektriker.

Montering

Før man installerer apparatet, skal man kontrollere at ingen komponenter er skadet, ellers må man kontakte forhandler og ikke fortsette med installasjonen. Dessuten skal man lese nøye alle videre instruksjoner.

Funksjon

Bruk største hastighet ved høy dampkonsentrasjon på kjøkkenet. Vi anbefaler å slå på viften 5 minutter før du begynner å lage mat, og la den fortsette å virke i enda cirka 15 minutter etter du er ferdig med matlagingen.

Les nøye bruksanvisningen under for korrekt bruk av sensoren.

Bruk av fjernkontrollen

Fjernkontrollen er i stand til å styre alle funksjonene i kjøkkenheten:



Valg av viftehastigheter (-styrker)



Lysregulering



Knapp uten funksjoner



Nullstilling og konfigurasjon av varselssystemet for skitne filtre

Valg av viftehastigheter (-styrker):

Trykk på "◀" eller "▶"-knappen helt til symbolet  vises på fjernkontrollen.

Trykk på "+", "-" eller "■"-knappen for henholdsvis å øke, redusere eller slå av viftehastigheten (-styrken).

Den innstilte viftehastigheten vises av LED-lyset i oppsugingskanalen langs sidene (Fig.9).

Hver farge LED-lyset genererer tilsvarer en bestemt hastighet, som vist nedenfor:

Første hastighet har HVIT farge
Andre hastighet har HIMMELBLÅ farge
Tredje hastighet har MØRKEBLÅ farge
Fjerde hastighet har RØD farge

Lysregulering:

Trykk på "◀" eller "▶"-knappen helt til symbolet  vises på fjernkontrollen.

Lyset i midten kan slås på og av på to måter:

1. Trykk på "+" eller "-"-knappen for henholdsvis å slå på (ON) eller av (OFF) lyset i midten.
2. Trykk på knappen "■" for å skifte fra avslått (OFF) til påslått (ON) lys og omvendt.

Nullstilling og konfigurasjon av varselssystemet for skitne filtre

Slå på kjøkkenheten i en hvilken som helst hastighet (se avsnittet over "Valg av viftehastigheter (-styrker)")

Trykk på "◀" eller "▶"-knappen helt til symbolet  vises på fjernkontrollen.

Hold knappene "+" og "-" nedtrykt samtidig i mer enn 3 sekunder; alle LED-lysene for viftehastighetene (-styrkene) slutter å blinke for å bekrefte at nullstillingen av varselssystemet er korrekt utført.

Vedlikehold av fjernkontrollen

Rengjøring av fjernkontrollen:

Rengjør fjernkontrollen med en myk klut og et nøytralt rensmiddel som ikke inneholder slipestoffer.

Utskifting av batteriet:

- Åpne batterirommet ved å løfte opp dekselet med en liten flat skrutrekker.
- Skift ut det flate batteriet med et nytt på 12 V type MN21/23
Husk å sette det nye batteriet etter riktig polaritet som angitt i batterirommet!
- Sett på batteridekselet igjen.

Kassering av batteriene

Batteriene må kasseres i henhold til nasjonale lover og forskrifter. De brukte batteriene må ikke kastes sammen med vanlig husholdningsavfall.

Batteriene må kastes på en sikker måte.

For videre informasjon om miljøbeskyttelse, resirkulering og kassering av batteriene, kan du kontakte kontoret for gjenvinning av avfall.

Funksjonsfeil

Hetten fungerer ikke

Kontroller at:

- Det ikke er strømbrydd
- Det faktisk er valgt en viss hastighet.
- Man har trykt på den røde reset-knappen som befinner seg over filterne inne i hetten.

Hetten fungerer dårlig

Kontroller at:

- Den valgte viftehastigheten er tilstrekkelig for den tilstedeværende mengden av røyk og damp
- Kjøkkenet er tilstrekkelig ventilert for å sikre lufttilførselen
- Kullfilteret ikke er slitt (ved resirkulering av romluften).
- Avtrekksrøret ikke er tilstoppet.

Vedlikehold

Advarsel! Før enhver form for rengjøring eller vedlikehold av apparatet, skal man koble det fra strømmettet enten ved å fjerne støpselet, koble fra hovedbryteren i huset eller trykke på den røde knappen inne i hetten, over fettfiltrene.

Rengjøring

Ventilatoren må rengjøres jevnlig, både innvendig og utvendig (minst så ofte som man utfører vedlikehold av fettfiltrene). Til rengjøring benyttes en klut fuktet med et nøytralt rengjøringsmiddel.

Unngå bruk av slipende eller etsende produkter.

Advarsel: Hvis ikke reglene for rengjøring og utskifting av filtrene følges, kan det føre til brann. Det er derfor meget viktig å følge denne bruksanvisningen nøye.

Produsenten fraskriver seg ethvert ansvar for eventuelle skader på motoren, brann som skyldes manglende vedlikehold eller andre skader som skyldes at instruksene over ikke er blitt fulgt.

Panel

Utskifting av panelet

For å skifte ut panelet, skal man i første omgang åpne det, som beskrevet i avsnittet «Åpning av panelet». Hvis man har panelet LIGHT, er det nødvendig å koble fra strømforsyningen til apparatet, samt koble fra strømforsyningen til lampene, ved å dra ut støpselet av kontakten som befinner seg rett over panelet.

Fjern de to selvlåsende mutrene som fester panelet (se fig. 12), skyv panelet mot høyre og trekk det ut.

For å sette panelet på plass igjen, skal man følge ovennevnte fremgangsmåte i motsatt rekkefølge.

Fettfilteret

Fanger kokefettpartikler.

Dette må rengjøres en gang i måneden (eller når det elektroniske systemet viser at filteret er skittent – hvis din modell har denne funksjonen), med milde (ikke aggressive) rengjøringsmidler, for hånd eller i oppvaskmaskin ved lav temperatur og med kort syklus.

Ved vask i oppvaskmaskin kan fettfilteret i metall miste fargen, men dets filterkarakteristikker endres absolutt ikke.

Montering og demontering av fettfiltrene gjøres ved å åpne panelet som beskrevet i avsnittet "Åpning av panelet."

Kullfilter (kun med resirkulering av luften)

Holder tilbake ubehagelige lukter fra matlaging.

Kullfilteret må skiftes ut hver 4. måned ved middels bruk av ventilatoren, og oftere hvis ventilatoren brukes mye. Det kan IKKE vaskes eller benyttes om igjen

Utskifting av lyspærer

Koble ventilatoren fra strømmettet.

Merk! Forsikre deg om at lyspæren er kald før du tar i den.

For å skifte ut brente lysrør, må man koble fra strømforsyningen til apparatet og deretter åpne panelet ved å følge instruksjonene i avsnittet "ÅPNING AV PANELET".

Fjern de seks skruene langs panelsidene, og åpne det som vist på figur 11. Skift ut lysrøret med et som har samme egenskaper.

Sett på plass panelet og skruene du fjernet tidligere.

For å skifte ut lysrørens strømledning, skal man gå frem på samme måte som beskrevet ovenfor, siden strømledningen befinner seg ved siden av lysrørene.

Dersom belysningen ikke skulle virke, kontroller at lyspærene er satt korrekt på plass før du henvender deg til teknisk assistanse.

Overhold venligst alle instruktioner i denne vejledning.

Fabrikanten frasiger sig ethvert ansvar for eventuelle fejl, skader eller brande forårsaget af apparatet, men afledt af manglende overholdelse af instruktionerne i denne vejledning. Emhætten er beregnet til udsugning af røg og damp fra madlavning, og må kun benyttes til almindelig husholdning.

Emhætten kan have et andet udseende i forhold til modellen på tegningerne i denne vejledning. Vejledningen til brug, vedligeholdelse og installation er dog uændret.

! Det er vigtigt at opbevare denne vejledning, så man får mulighed for at læse den senere. Ved viseresalg, overdragelse eller flytning skal man sørge for, at vejledningen følger emhætten.

! Læs instruktionerne omhyggeligt: der findes vigtige oplysninger om installation, brug og sikkerhed.

! Der må ikke udføres elektriske eller mekaniske ændringer på emhætten eller på udsliprørene.



Advarsler

Pas på! apparatet må ikke tilsluttes elnettet før installationen er helt tilendebragt.

Før der udføres nogen form for rengøring eller vedligeholdelse, skal emhætten afbrydes fra elnettet ved at trække stikket ud, eller ved at afbryde hovedafbryderen i hjemmet.

Ved alle installations- og vedligeholdelsesindgreb skal der bæres arbejdshandsker.

Apparatet må ikke benyttes af børn, eller af personer med nedsatte sanssevner eller mentale færdigheder, eller uden den nødvendige erfaring og kendskab, med mindre brugen sker under opsyn eller vejledning fra en person der har ansvaret for deres sikkerhed.

Børn skal holdes under opsyn, så de ikke får mulighed for at lege med emhætten.

Emhætten må aldrig benyttes uden korrekt monteret rist!

Emhætten må ALDRIG benyttes som støtteoverflade, med mindre dette er udtrykkeligt tilladt.

Lokalet skal have tilstrækkelig ventilation, når køkkenemhætten anvendes samtidigt med andre apparater der forbrænder gas eller andre brændstoffer.

Den opsegude luft må ikke ledes ind i rør, der anvendes til udledning af røg fra apparater med forbrænding af gas eller af andre brændstoffer.

Det er strengt forbudt at flambere under emhætten.

Brug af åben ild er farligt for filtrene og kan medføre brand, og skal derfor altid undgås.

Friturestegning skal ske under opsyn for at forhindre, at den overopvarmede olie bryder i brand.

De tilgængelige dele kan blive meget varme, når de benyttes sammen med apparater til madlavning.

Hvad angår de nødvendige tekniske forholdsregler og sikkerhedskrav for udledning af røg, skal alle reglementer fra de lokale myndigheder overholdes uden undtagelse.

Emhætten skal rengøres ofte, både indvendigt og udvendigt (MINDST EN GANG OM MÅNEDEN; overhold under alle omstændigheder angivelserne i kapitlet om vedligeholdelse i

denne vejledning).

Manglende overholdelse af kravene for rengøring af emhætten, og for udsugning og rengøring af filtrene, medfører brandfare.

Emhætten må hverken benyttes eller efterlades uden korrekt indsatte lyspærer pga. fare for elektrisk stød.

Fabrikanten fralægger sig ethvert ansvar for eventuelle fejl, skader eller brand forårsaget af apparatet, men afledt af manglende overholdelse af instruktionerne i denne vejledning. Dette apparat er mærket i overensstemmelse med det Europæiske Direktiv 2002/96/EC, Waste Electrical and Electronic Equipment (WEEE).

Elektrisk og elektronisk udstyr indeholder materiale, komponenter og stoffer, der kan være skadelige for menneskers sundhed og for miljøet, hvis kasseret elektrisk og elektronisk udstyr ikke håndteres korrekt.

Elektrisk og elektronisk udstyr er mærket med nedenstående



overkrydsede skraldespand . Den symboliserer, at elektrisk og elektronisk udstyr ikke må bortskaffes sammen med usorteret husholdningsaffald, men indsamles særskilt.

Alle kommuner har etableret indsamlingsordninger, hvor elektrisk og elektronisk udstyr gratis kan afleveres af borgerne på genbrugsstationer og andre indsamlingssteder eller bliver afhentet direkte fra husholdningerne. Nærmere information kan fås hos kommunens tekniske forvaltning.

Brug

Emhætten er udviklet til brug i den sugende udgave med ekstern udlledning eller i den filtrerende udgave med intern recirkulation.



Sugende udgave

Dampen ledes udenfor vha. et aftræksrør fastgjort til samleflangen på sugenheden (fjernmonteret motor).



Filtrerende udgave

Den indsugede luft affedtes og lugten fjernes, før luften sendes tilbage i lokalet. For at benytte emhætten i denne udgave skal der monteres et supplerende filtreringssystem baseret på aktivt kul.

Installation

Der kræves to personer til installation af produktet.

Produktet er uden sugemotor, og derfor skal det kombineres med en sugenhed (fjernmonteret motor) fra samme fabrikant.

Med henblik på montering af produktet, er der behov for at forberede et falsk loft med en dybde på mellem min. 220 mm og max. 400 mm. Ved større dybder er der behov for at bestille det specielle SÆT der indeholder monteringsbeslag til falske lofter med dybde på mellem 400 mm og 580 mm.

Det er muligt at vælge den side af emhætten, der skal benyttes til affræk af den udsugede luft; der findes rektangulære luftudgange på tre af emhættens sider. Forbered kanaliseringen efter at have valgt den mest hensigtsmæssige placering; det medfølgende udstyr omfatter en rektangulær flange til luftudgang på 230 x 80 mm, der skal monteres på den valgte udgang. De luftaftrækskuller, der ikke benyttes, skal efterlades i lukket tilstand.

Det medfølgende udstyr omfatter også en samling, der giver mulighed for brug af rør med diameter på 150 mm (se fig.1), hvis man ønsker at benytte en rund luftaftrækskanal.

Find et referencepunkt på det faste loft; dette punkt skal svare til det præcise midtpunkt for montering af emhætten (se fig. 2); optegn derefter referencepunkterne til borerne, der skal udføres i overensstemmelse med målene vist på fig. 2.

Bor hullerne i det faste loft vha. et egnet spiralbor med diameter på 8 mm, og indsæt de medfølgende murplugs; det er tilstrækkeligt at bore de eksterne huller vist på figur 2; de interne huller skal bores senere ved montering af emhætten.

Indstil fastgøringsbeslagenes udstrækning på grundlag af dybden i det lille rum; min. 220 mm, max 400 mm, som vist på

fig. 3. Stram fastgøringsmøtrikkerne hårdt på de netop indstillede beslag.

Anbring emhætten i den ønskede stilling og fastgør den vha. de medfølgende skruer, se fig. 4.

Bor huller i loftet ud for beslagenes midterhuller og fastgør emhætten definitivt vha. de resterende skruer.

Udfør den elektriske tilslutning (se fig. 5) og forbind luftaftræksrøret i overensstemmelse med oplysningerne i det relevante kapitel KANALISERINGSSYSTEMER.

Hvis **UP OPTIONAL MODULE LIGHT** installeres, skal kablet til satellit-emhætterne forbindes til stikforbindelserne vist på figur 5.

Monter gipspladen; sørg for at den ligger helt tæt op ad emhættens metalkant, som vist på figur 6.

Gipspladen skal bores med dimensionerne 502 mm X 502 mm med R71 ud for hjørnerne; benyt den medfølgende boreskabelon.

Benyt de medfølgende skruer til at fastgøre gipspladen til emhætten i punkterne vist på fig. 7; overhold indikationerne på den medfølgende boreskabelon.

Indsæt de medfølgende skruer 3,5 x 22. Vi anbefaler, at der anvendes mindst 12 skruer med henblik på at foretage en korrekt fastgøring.

Hvis emhætten er udstyret med et internt panel, der skal beklædes med gipsplade, træ eller andet materiale, skal man forberede en plade med følgende dimensioner: 448 mm X 448 mm med R49 ud for hjørnerne; overhold instruktionerne på den medfølgende boreskabelon.

Monter pladen på panelet (fig. 8) vha. de medfølgende skruer, hvis det drejer sig om en gipsplade, eller vha. egnet lim til den pågældende materialetype der skal fæstnes.

Obs: benyt aldrig skruer med større længde end paneltykkelsen, max. 3,5 x 22.

Panelåbning

Panelet åbnes ved at trække i siden modsat hængslerne, ud for den lysdiode der angiver udsugningsmotorens hastighed (fig. 9).

Støt panelet med hænderne under åbning.

Efter åbning af panelet får man adgang til fedtfilteret, og efter fjernelse af dette filter vha. håndtaget kan man nå kulfilterets leje (fig. 10).

For at lukke panelet er det tilstrækkeligt at føre det tilbage i den vandrette stilling, indtil den automatiske snaplås griber fat.

Kanaliseringsystemer

Det er muligt at installere en "UP" enhætte med en eller to ekstramoduler i et enkelt udsugningssystem, dvs. tilsluttet en enkeltstående fjern-udsugningsmotor, der enten er installeret indeni eller udenfor beboelsen.

Et udsugningssystem, der består af flere elementer, styres af en enkelt fjernbetjening, fordi kun den ene af enhæfterne (**UP**) er udstyret med alle nødvendige elektroniske komponenter til funktionen, mens de resterende **UP OPTIONAL MODULE** afhænger af hoved-enhæften UP.

Forbindelserne mellem hoved-enhæften (**UP**) og de resterende **UP OPTIONAL MODULE** skal udføres på følgende måde:

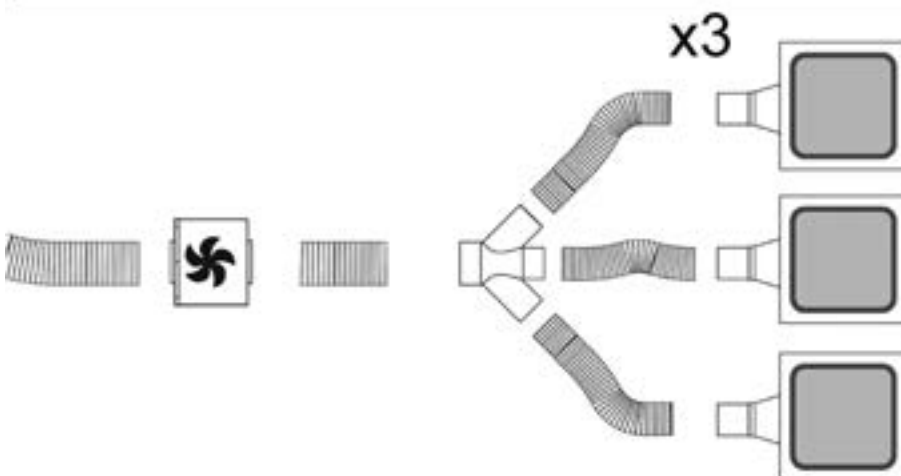
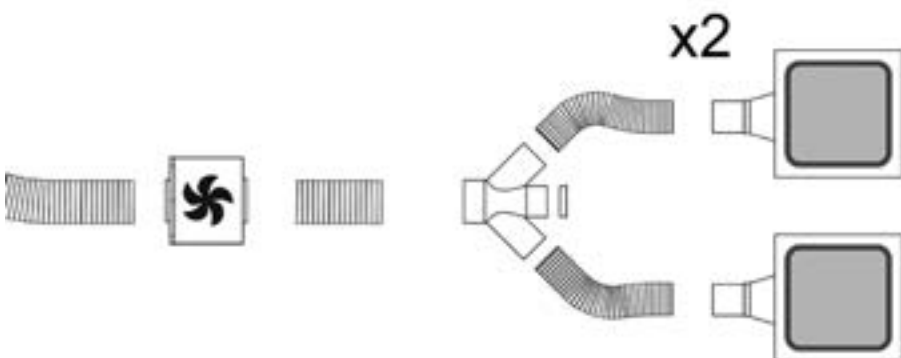
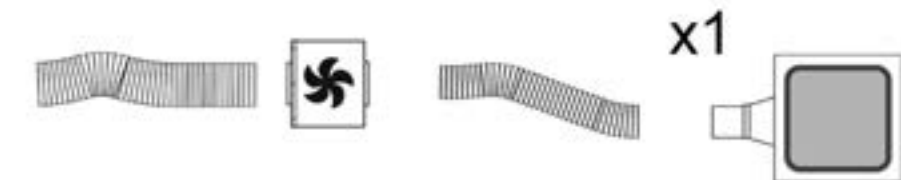

Elektrisk tilslutning

Tilslutning af emhætten til elnettet skal udføres af en kvalificeret tekniker.

Netspændingen skal svare til spændingen vist på typeskiltet internt i emhætten. Hvis emhætten er udstyret med et stik, skal emhætten tilsluttes en let tilgængelig stikkontakt, der er i overensstemmelse med de gældende standarder. Stikkontakten skal også være let tilgængelig efter installeringen. Hvis emhætten ikke er udstyret med et stik (direkte tilslutning til elnettet), eller hvis stikket ikke findes i et område, der også er let tilgængeligt efter installeringen, skal der monteres en topolet afbryderkontakt i overensstemmelse med standarderne, der sørger for fuld afbrydelse fra elnettet i tilfælde af forhold i overspændingskategori III, og i overensstemmelse med reglerne for elektriske installationer.

Obs! Undersøg altid, at netkablet er blevet monteret rigtigt, før emhættens kredsløb tilsluttes forsyningsnettet og der udføres kontrol af korrekt funktion.

Obs! forsyningsledningen må udelukkende udskiftes af den autoriserede tekniske service, så alle risici kan undgås.

Montering

Før apparatet installeres, skal man undersøge, at ingen komponenter er beskadiget; hvis dette er tilfældet, skal man kontakte forhandleren, og undlade at fortsætte installeringen. Læs desuden alle nedenstående instruktioner opmærksomt.

Funktion

Benytt den højeste hastighed ved stor dampkoncentration i køkkenet. Det anbefales, at man tænder udsugningen 5 minutter før påbegyndelse af madlavning, og at udsugningen efterlades tændt i yderligere cirka 15 minutter efter afslutning af madlavningen.

Læs venligst nedenstående oplysninger omhyggeligt, for at kunne bruge denne funktion korrekt.

Brug af fjernbetjeningen

Fjernbetjeningen er i stand til at betjene alle emhættens funktioner:



Valg af udsugningshastighederne (effekterne)



Betjening af lyset



Tast uden funktioner



Reset og konfiguration af signaleringen for filtermætning

Valg af udsugningshastighederne (effekterne):

Tryk på tasten "◀" eller tasten "▶", indtil symbolet  vises på fjernbetjeningen.

Tryk på tasten "+" eller tasten "-" eller tasten "■" for henholdsvis at øge, sænke eller slukke udsugningshastigheden (effekten).

Den indstillede udsugningshastighed vises vha.

lysdioden på omkredsudsugningskanalen (Fig. 9).

Hver af lysdiodens farver svarer til en bestemt hastighed i overensstemmelse med følgende:

Første hastighed HVID farve

Anden hastighed LYSEBLÅ farve

Tredje hastighed BLÅ farve

Fjerde hastighed RØD farve

Betjening af lyset:

Tryk på tasten "◀" eller tasten "▶", indtil symbolet  vises på fjernbetjeningen.

Lyset i midten kan tændes og slukkes på to forskellige måder:

1. Tryk på tasten "+" eller tasten "-" for henholdsvis at tænde (ON) eller slukke (OFF) lyset i midten.
2. Tryk på tasten "■" for at skifte lysets tilstand fra slukket (OFF) til tændt (ON) eller vice versa.

Reset og konfiguration af signaleringen for filtermætning

Tænd emhætten på en vilkårlig hastighed (læs venligst ovenstående afsnit "Valg af udsugningshastighederne (effekterne)")

Tryk på tasten "◀" eller tasten "▶", indtil symbolet  vises på fjernbetjeningen.

Tryk samtidigt i mere end 3 sekunder på tasterne "+" og "-"; alle lysdioder for udsugningshastigheder (effekter) ophører med at blinke til angivelse af, at reset af signaleringen er blevet udført.

Vedligeholdelse af fjernbetjeningen

Rengøring af fjernbetjeningen:

Rengør fjernbetjeningen med en blød klud vædet med en opløsning af mild sæbe uden slibemidler.

Udskiftning af batterierne:

- Åbn batterirummet ved at lirke med en lille skruetrækker med fladt hoved.
- Udskift det brugte batteri med et nyt batteri på 12 V type MN21/23
Når det nye batteri indsættes, skal man sørge for at overholde polariteten angivet i batterirummet!
- Luk batterirummet igen.

Bortskaffelse af batterier

Batterierne skal bortskaffes i overensstemmelse med den gældende nationale lovgivning. Brugte batterier må ikke smides ud sammen med almindeligt husaffald.

Batterierne skal bortskaffes på en sikker måde.

Ret henvendelse til de kompetente myndigheder for affaldssortering for yderligere oplysninger om miljøbeskyttelse, genbrug og bortskaffelse af batterier.

Funktionsfejl

Emhætten fungerer ikke

Kontroller følgende:

- At der ikke er strømsvigt
- At der er indstillet en bestemt hastighed.
- Om den røde reset-tast over filterne i emhætten er trykket.

Emhætten renser ikke luften korrekt.

Kontroller følgende:

- At den valgte motorhastighed er tilstrækkelig til mængden af røg og damp
- At der er tilstrækkelig lufttilførsel til køkkenet, så luften kan suges ind; at kulfilteret ikke er slidt (emhætte i den filtrerende udgave).
- At udlædningsrøret til luftudgang er uden tilstopninger.

Vedligeholdelse

Obs! Inden der udføres nogen form for rengøring eller vedligeholdelse, skal emhætten afbrydes fra elnettet ved at fjerne stikket fra stikkontakten, eller ved at afbryde hjemmets hovedafbryder eller trykke på den røde tast over fedtfilterne.

Rengøring

Emhætten skal rengøres jævnligt både på ydersiden og på indersiden (mindst med samme frekvens som for vedligeholdelse af fedtfilterne). Ved rengøring skal man anvende en klud fugtet med neutrale, milde rengøringsmidler i flydende form.

Undgå brug af produkter indeholdende slibemidler **BENYT ALDRIG SPRIT!**

Pas på: Manglende overholdelse af vejledningen til rengøring af apparatet og udskiftning af filterne medfører brandfare. Der henstilles således til, at instruktionerne følges.

Fabrikanten frasiger sig ethvert ansvar for eventuel beskadigelse af motoren, brande forårsaget af utilstrækkelig vedligeholdelse af apparatet eller manglende overholdelse af ovenstående instruktioner.

Panel

Udskiftning af panelet

Panelet udskiftes ved først at åbne det, som forklaret i kapitlet vedr. åbning af panelet; hvis det drejer sig om et LIGHT panel skal elforsyningen til emhætten frakobles og forsyningskablet til lamperne skal afbrydes vha. den elektriske stikforbindelse anbragt lige over panelet.

Fjern de to selvblokerende fastgøringsmøtrikker på panelet (se fig. 12) og før panelet til højre, så det fjernes fra lejet.

Ved indsættelse af panelet skal ovennævnte procedure følges modsat.

Fedtfilter

Tilbageholder de fedtpartikler, der dannes under tilberedning af mad.

Fedtfilteret skal rengøres med milde vaskemidler en gang om måneden (eller når signaleringssystemet for filtermætning angiver behovet – hvis denne funktion findes på den købte model); filteret kan også vaskes i opvaskemaskine ved lave temperaturer og med en kort opvaskecyklus.

Ved vask i opvaskemaskinen kan metal-fedtfilteret blive misfarvet, men dette vil ikke have negativ indflydelse på dets filtrerende egenskaber.

Fedtfilterne monteres og afmonteres ved at åbne panelet, som forklaret i kapitlet: **"Panelåbning"**.

Kulfilter (kun den filtrerende udgave)

Filteret opfanger lugt fra madlavning.

Kulfilteret skal udskiftes hver 4. måned, hvis emhætten ikke benyttes intensivt, eller oftere.

Kulfilteret kan IKKE vaskes eller genanvendes.

Udskiftning af lyspærerne

Afbryd apparatet fra el-nettet.

Pas på! Sørg for at pærerne er kolde før de berøres.

Ved udskiftning af beskadigede lysstofrør skal emhætten afbrydes fra elnettet; derefter skal panelet åbnes i overensstemmelse med oplysningerne i kapitlet "PANELÅBNING".

Fjern de seks skruer i panelets omkreds og åbn det, som vist på figur 11; udskift lysstofrørene med lysstofrør der har samme karakteristika.

Sæt panelet og skruerne, fjernet tidligere, på plads igen.

Ved udskiftning af forsyningsenheden til lysstofrørene skal man

følge samme fremgangsmåde beskrevet herover, fordi forsyningsenheden er anbragt ved siden af lysstofrørene.

Hvis belysningen ikke fungerer, skal man kontrollere, at lampen er korrekt indsat i fatningen, før der rettes henvendelse til et servicecenter.

Przy przeprowadzaniu instalacji urządzenia należy postępować według wskazówek podanych w niniejszej instrukcji. Producent uchylił się od wszelkiej odpowiedzialności za uszkodzenia wynikłe na skutek instalacji niezgodnej z informacjami podanymi w niniejszej instrukcji. Okap służy do zasysania oparów kuchennych i jest przeznaczony wyłącznie do użytku domowego. **Okap może różnić się pod względem wyglądu od okapu przedstawionego na rysunkach niniejszej instrukcji, ale zalecenia dotyczące obsługi, konserwacji i montażu pozostają niezmienione.**

- ! Należy zachować instrukcję obsługi aby móc z niej skorzystać w każdej chwili. W przypadku sprzedaży urządzenia lub przeprowadzki, należy upewnić się, że dołączono do niego instrukcję obsługi.
- ! Uważnie zapoznać się z treścią instrukcji obsługi, która dostarcza dokładne informacje dotyczące instalacji, użytkowania i pielęgnacji urządzenia..
- ! Nie dokonywać zmian elektrycznych czy mechanicznych w urządzeniu lub na przewodach odprowadzających.



Ostrzeżenia

Uwaga! Nie podłączać urządzenia do sieci elektrycznej przed ukończeniem montażu.

Przed wykonaniem jakiegokolwiek czynności czyszczenia lub konserwacji należy odłączyć okap od zasilania, wyjmując wtyczkę z gniazdka lub wyłączając główny wyłącznik zasilania.

Wszelkie czynności montażowe i konserwacyjne wykonywać w rękawicach ochronnych.

Niniejsze urządzenie nie jest przeznaczone do użytku przez osoby (w tym dzieci) o ograniczonych zdolnościach fizycznych, sensorycznych czy umysłowych, a także nieposiadające wiedzy lub doświadczenia w użytkowaniu tego typu urządzeń, chyba, że będą one nadzorowane lub zostaną poinstruowane na temat korzystania z tego urządzenia przez osobę odpowiedzialną za ich bezpieczeństwo.

Dzieci należy pilnować, aby mieć pewność, że nie bawią się urządzeniem.

Nie należy nigdy używać okapu bez prawidłowo zamontowanych filtrów!

Okap nie powinien być NIGDY używany jako płaszczyzna oparcia chyba, że taka możliwość została wyraźnie wskazana. Pomieszczenie, w którym okap jest używany łącznie z innymi urządzeniami spalającymi gaz lub inne paliwo powinno posiadać odpowiednią wentylację.

Zasysane powietrze nie powinno być odprowadzane do kanału wykorzystywanego do odprowadzania spalin wytwarzanych przez urządzenia gazowe lub na inne paliwo.

Surowo zabrania się przygotowywania pod okapem potraw z użyciem otwartego ognia (flambyrowanie).

Użycie otwartego ognia jest groźne dla filtrów i stwarza ryzyko pożaru, a zatem nie wolno tego robić pod żadnym pozorem.

Podczas smażenia należy zachować ostrożność, aby nie dopuścić do przegrzania oleju, aby nie uległ samozapaleniu.

Dostępne części mogą ulec znacznemu nagrzeniu, jeżeli będą

używane razem z urządzeniami przeznaczonymi do gotowania.

W zakresie koniecznych do zastosowania środków technicznych i bezpieczeństwa dotyczących odprowadzania spalin należy ściśle przestrzegać przepisów wydanych przez kompetentne władze lokalne.

Okap powinien być często czyszczony zarówno na zewnątrz jak i od wewnątrz (PRZYNAJMNIEJ RAZ W MIESIĄCU, z zachowaniem wskazówek dotyczących konserwacji podanych w niniejszej instrukcji).

Nieprzestrzeganie zasad dotyczących czyszczenia okapu oraz wymiany i czyszczenia filtrów powoduje powstanie zagrożenia pożarem.

Celem uniknięcia porażenia prądem nie należy używać lub pozostawiać okapu bez prawidłowo zamontowanych żarówek. Producent nie ponosi żadnej odpowiedzialności za ewentualne szkody lub pożary spowodowane przez urządzenie a wynikające z nieprzestrzegania zaleceń podanych w niniejszej instrukcji.

Niniejsze urządzenie posiada oznaczenia zgodnie z Dyrektywą Unijną 2002/96/EC w sprawie zużytego sprzętu elektrycznego i elektronicznego (WEEE).

Zapewniając prawidłowe złomowanie niniejszego urządzenia, przyczynią się Państwo do ograniczenia ryzyka wystąpienia negatywnego wpływu produktu na środowisko i zdrowie ludzi, które mogłyby zaistnieć w przypadku niewłaściwej utylizacji urządzenia.



Symbol  na urządzeniu lub opakowaniu oznacza, że tego produktu nie można traktować jak innych odpadów komunalnych. Należy oddać go do właściwego punktu zbiórki i recyklingu sprzętów elektrycznych i elektronicznych.

Właściwa utylizacja i złomowanie pomagają w eliminacji niekorzystnego wpływu złomowanych urządzeń na środowisko oraz zdrowie. Aby uzyskać szczegółowe dane dotyczące możliwości recyklingu niniejszego urządzenia, należy skontaktować się z lokalnym urzędem miasta, służbami oczyszczania miasta lub sklepem, w którym produkt został zakupiony.

Obsługa

Urządzenie można używać jako wyciąg (odprowadzanie oparów na zewnątrz) bądź jako pochłaniacz (opary są filtrowane i odprowadzane z powrotem do pomieszczenia).



Okap pracujący jako wyciąg

Para wydylana jest na zewnątrz poprzez rurę wydylającą przymocowaną do kołnierza złącza grupy zasysającej (silnik zewnętrzny).



Okap pracujący jako pochłaniacz

Aby używać okapu w tej wersji należy zainstalować filtr węglowy.

Można go kupić u sprzedawcy.

Zasysane powietrze jest oczyszczane z tłuszczu i zapachów zanim zostanie zwrócone do pomieszczenia przez kratki w górnej osłonie kominu.

Instalacja okapu

Aby zainstalować urządzenie niezbędne są dwie osoby.

Produkt pozbawiony jest silnika zasysającego, dlatego musi być połączony z grupą zasysającą (silnik zewnętrzny) tego samego producenta.

Aby zainstalować urządzenie należy stworzyć sufit podwieszany o minimalnej głębokości wynoszącej przynajmniej 220 mm nie więcej jednak jak 400 mm. Dla większych głębokości należy zaopatrzyć się w podpory instalujące dla sufitów podwieszanych o głębokościach od 400 mm do 580 mm.

Możliwy jest wybór strony okapu, z której wydalone będzie zasysane powietrze, na trzech stronach okapu znajdują się wyjścia powietrza w formie prostokątnej.

Po dokonaniu wyboru najlepszej pozycji, należy wykonać odnośną kanalizację; na wyposażeniu znajduje się kołnierz wydylania powietrza w formie prostokątnej 230x80 mm do zainstalowania na wybranym wyjściu.

Pozostawić zamknięte nieużywane otwory wydylania powietrza.

Na wyposażeniu znajduje się również złącze pozwalające na użycie rur o średnicy wynoszącej 150 mm (zobacz rys. 1), w przypadku chęci wykonania okrągłego przewodu wydylania powietrza.

Określić na suficie punkt odniesienia w stosunku do dokładnego środka instalowania okapu (zobacz rys. 2), zaznaczyć punkty wywierceń otworów i wykonać je zgodnie z wartościami na rys. 2.

Wykonać otwory w suficie używając w tym celu odpowiedniego wiertła spiralnego o średnicy 8 mm i wprowadzić kolki znajdujące się na wyposażeniu. Wystarczy

wykonać wiercenia zewnętrzne wskazane na rys. 2, wiercenia wewnętrzne należy wykonać później podczas instalowania okapu.

Wyregulować amplitudę podpór mocujących w zależności od głębokości niszy; min. 220 mm, max. 400 mm zgodnie z rys. 3. Dokładnie dokręcić śruby mocujące dopiero, co wyregulowanych podpór mocujących.

Umieścić okap w wybranej pozycji i zamocować ją za pomocą dostarczonych śrub, zobacz rys. 4.

Wykonać na suficie otwory w odniesieniu do otworów środkowych podpór i zamocować definitywnie urządzenie za pomocą pozostałych śrub.

Wykonać połączenie elektryczne (zobacz rys. 5) i podłączyć rurę wydylającą powietrze przestrzegając wskazówek zawartych w odnośnym rozdziale SYSTEMY KANALIZACYJNE.

W przypadku instalacji **UP OPTIONAL MODULE LIGHT**

podłączyć przewód okapów satellite do łączników wskazanych na rys. 5.

Zainstalować płytę gipsową zwracając uwagę, aby dokładnie przylegała do metalowego brzegu okapu tak jak na rys. 6. Otwór do wykonania na płycie gipsowej ma wymiary równe 502 mm x 502 mm z R71 w stosunku do rogów, używać wzornika wierceń znajdującego się na wyposażeniu.

Aby zamocować płytę gipsową do okapu używać śrub znajdujących się na wyposażeniu w miejscach wskazanych na rys. 7, zobacz dostarczony wzornik wierceń. Zamocować otrzymane śruby 3.5x22. Zalecamy użycie, co najmniej 12 śrub, aby zapewnić dobre mocowanie.

W przypadku, kiedy okap wyposażony jest w panel wewnętrzny, który ma być wyłożony kartonem gipsowym, drewnem lub innym materiałem, należy wykonać płytę o następujących wymiarach: 448mm X 448mm z R49 w stosunku do rogów, zobacz wzornik wierceń znajdujący się na wyposażeniu.

Zainstalować płytę do panelu (rys. 8), używając w tym celu śrub na wyposażeniu w przypadku płyty gipsowej, lub środka klejącego odpowiedniego dla mocowanego materiału.

Uwaga: nie używać śrub o długości przekraczającej grubość panelu, max. 3.5x22.

Otwarcie panelu

Otwarcie panelu wykonuje się poprzez pociągnięcie go z przeciwnej strony zawiasu, na przeciw led wskazującego prędkość działania silnika zasysania (rys. 9).

Podczas otwierania ręce cały czas powinny znajdować się na panelu.

Po otwarciu panelu można przejść do filtra przeciw tłuszczowego i po jego wyjęciu działając na odnośną rączkę można dostać się do gniazda filtra węglowego (rys. 10).

Aby zamknąć panel wystarczy przywrócić go do pozycji poziomej aż do uzyskania automatycznego zamknięcia.

Systemy kanalizacyjne

Możliwe jest zainstalowanie okapu "UP" z dodatkowym jednym lub dwoma opcjonalnymi modułami w jednym systemie zasysania tak, więc połączonymi z jednym zewnętrznym silnikiem zasysającym znajdującym się wewnątrz lub na zewnątrz mieszkania.

System zasysania, składający się z większej ilości elementów, sterowany jest jednym pilotem, ponieważ tylko jeden okap (UP) posiada wszystkie urządzenia elektroniczne niezbędne do działania, natomiast pozostałe **UP OPTIONAL MODULE**, są zależne od okapu głównego UP.

Połączenia pomiędzy okapem głównym (UP) a pozostałymi **UP OPTIONAL MODULE** muszą być wykonane w następujący sposób:

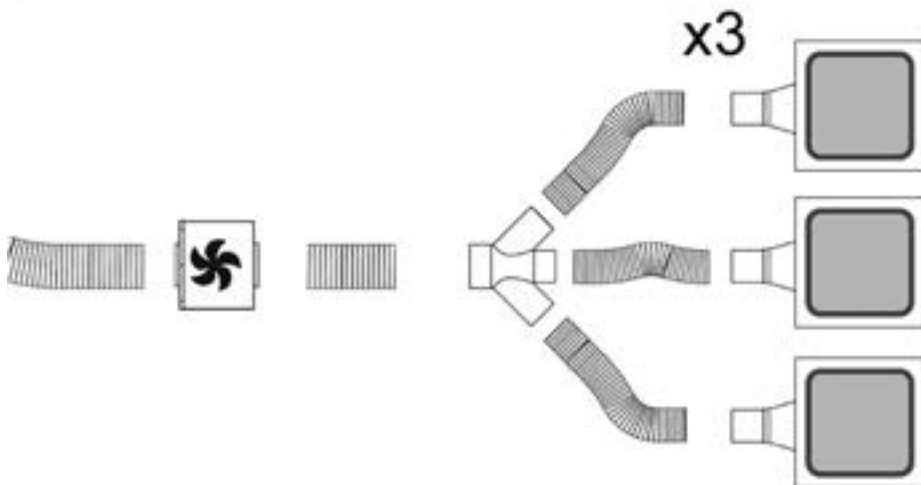
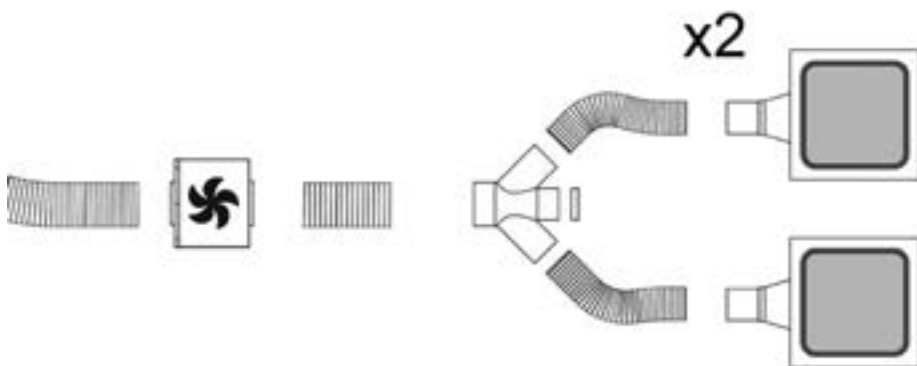
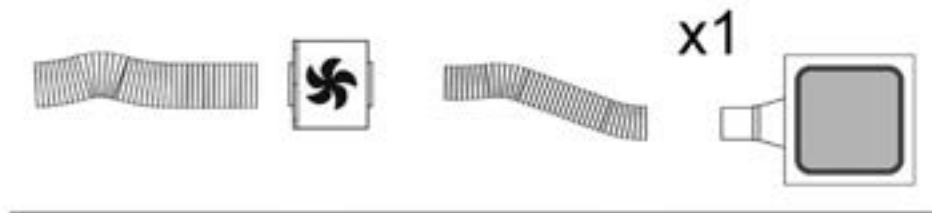

Podłączenie elektryczne

Podłączenie okapu do sieci elektrycznej powinno być zawsze wykonane przez wykwalifikowany i wyspecjalizowany personel techniczny.

Napięcie sieciowe musi odpowiadać napięciu wskazanemu na tabliczce umieszczonej w wewnętrznej części okapu. Jeśli okap jest wyposażony we wtyczkę, należy ją podłączyć do gniazdka zgodnego z obowiązującymi normami i umieszczonego w łatwo dostępnym miejscu, również po zakończonej instalacji.

Jeśli okap nie jest wyposażony we wtyczkę (bezpośrednie podłączenie do sieci) lub wtyczka nie znajduje się w łatwo dostępnym miejscu, również po zakończonej instalacji, należy zastosować znormalizowany wyłącznik dwubiegunowy, który umożliwi całkowite odcięcie od sieci elektrycznej w warunkach nadprądowych kategorii III, zgodnie z zasadami instalacji.

Uwaga! Przed ponownym podłączeniem obwodu okapu do zasilania i sprawdzeniem poprawności jego działania należy się zawsze upewnić, czy przewód zasilający jest prawidłowo zamontowany.

Uwaga! Jeżeli przewód zasilający nieodłączalny ulegnie uszkodzeniu, to powinien on być wymieniony u wytwórcy lub w specjalistycznym zakładzie naprawczym albo przez wykwalifikowaną osobę w celu uniknięcia zagrożenia.

Instalacja okapu

Sprawdzić, czy żaden komponent nie jest uszkodzony, w innym razie skontaktować się ze sprzedawcą i nie przystępować do montażu. Ponadto, należy uważnie przeczytać poniższe wskazówki.

Działanie okapu

W przypadku, gdy powietrze w pomieszczeniu kuchennym jest szczególnie zanieczyszczone, należy używać okapu ustawionego na najwyższą prędkość. Zaleca się uruchomienie okapu 5 minut przed przystąpieniem do gotowania jakichkolwiek potraw i pozostawienie go włączonym jeszcze przez ok. 15 minut po zakończeniu gotowania.

W zakresie prawidłowej obsługi należy zapoznać się z poniższymi wskazówkami.

Obsługa zdalnego pilota

zdalny pilot może sterować wszystkimi funkcjami urządzenia:



Wybór prędkości (mocy) zasysania



Kontrola oświetlenia



Klawisz bez funkcji



Kasowanie i konfiguracja sygnalizacji nasycenia filtrów

Wybór prędkości (mocy) zasysania

Nacisnąć klawisz "◀" lub klawisz "▶" do wyświetlenia na

pilocie symbolu funkcji 

Nacisnąć klawisz "+" lub klawisz "-" lub klawisz "■"

odpowiednio celem zwiększenia lub zmniejszenia prędkości (mocy) zasysania.

Ustawiona szybkość zasysania wskazywana jest poprzez led znajdujący się na kanale obwodowym zasysania (Rys. 9).

Do każdego wygenerowanego przez LED koloru przypisana jest określona szybkość zgodnie z następującym wzorem:

Pierwsza szybkość kolor BIAŁY

Druga szybkość kolor JASNO NIEBIESKI

Trzecia szybkość kolor CIEMNO NIEBIESKI

Czwarta szybkość kolor CZERWONY

Kontrola oświetlenia:

Nacisnąć klawisz "◀" lub klawisz "▶" do wyświetlenia na

pilocie symbolu funkcji 

Centralne oświetlenie może być załączone lub wyłączone na dwa sposoby:

1. Nacisnąć klawisz "+" lub klawisz "-" odpowiednio celem załączenia (ON) lub wyłączenia (OFF) centralnego oświetlenia.
2. Nacisnąć klawisz "■" celem zmiany statusu oświetlenia na wyłączone (OFF) lub załączone (ON) lub odwrotnie.

Kasowanie i konfiguracja sygnalizacji nasycenia filtrów

Załączyć okap na dowolnej prędkości (patrz podrozdział "Wybór prędkości (mocy) zasysania")

Nacisnąć klawisz "◀" lub klawisz "▶" do wyświetlenia na

pilocie symbolu funkcji 

Przycisnąć równocześnie przez około 3 sekundy klawisze "+" i "-", wszystkie diody led prędkości (mocy) zasysania przestają migać informując, że sygnalizacja została skasowana.

Dbanie o pilota

Czyszczenie pilota:

Czyścić zdalny sterownik przy użyciu miękkiej szmatki i łagodnego środka czyszczącego niezawierającego substancji ściernych.

Wymiana baterii:

- Za pomocą małego płaskiego śrubokręta otworzyć wieko gniazda baterii.
- Wymienić zużyta baterię na nową 12 V typu MN21/23. W trakcie umieszczania baterii przestrzegać biegunowości podanej wewnątrz gniazda!
- Zamknąć wieko.

Likwidacja baterii

Likwidacja baterii powinna być wykonana zgodnie ze wszystkimi normami i przepisami krajowymi. Zużyte baterie nie powinny być usuwane razem z innymi, zwykłymi odpadami. Likwidacja baterii powinna być wykonana w sposób bezpieczny. W celu uzyskania szczegółowych informacji dotyczących ochrony środowiska, recyklingu i usuwania baterii należy skontaktować się z biurem ds. selektywnej zbiórki odpadów.

Usterki i nieprawidłowości

Okap nie pracuje

Sprawdzić:

- Dopływ prądu elektrycznego.
- Wybór prędkości zasysania.
- Czy wciśnięty jest czerwony przycisk reset znajdujący się nad filtrami wewnątrz okapu.

Okap słabo pochłania

Sprawdzić:

- Wybrana prędkość silnika jest stosowna do ilości oparów.
- Kuchnia jest prawidłowo nawietrzona i umożliwia obieg powietrza, a tłuszcz węglowy nie jest zużyty (okap w wersji filtrującej).
- Przewód wylotu powietrza nie jest zatkany.

Konserwacja

Uwaga! Przed przystąpieniem do jakiegokolwiek operacji czyszczenia bądź konserwacji należy odłączyć okap od sieci elektrycznej poprzez wyciągnięcie wtyczki lub wyciągnięcie głównego bezpiecznika mieszkania lub wciśnięcie czerwonego przycisku znajdującego się wewnątrz okapu, nad filtrami przeciwtłuszczowymi.

Czyszczenie okapu

Okap należy często czyścić, tak wewnątrz jak i na zewnątrz (przynajmniej z tą samą częstotliwością, z którą wykonuje się czyszczenie filtrów tłuszczowych) przy użyciu szmatki nawilżonej łagodnymi środkami. Nie należy używać środków ściernych.

NIE STOSOWAĆ ALKOHOLU!

Uwaga: Nieprzestrzeganie przepisów dotyczących czyszczenia urządzenia i wymiany filtrów powoduje powstanie zagrożenia pożarem. Zaleca się zatem przestrzeganie podanych wskazówek.

Producent nie ponosi żadnej odpowiedzialności za ewentualne uszkodzenia silnika lub pożary wynikające z nieprzestrzegania zasad konserwacji oraz wzmiankowanych wyżej instrukcji.

Panel

Wymiana panelu

Wymiana panelu odbywa się poprzez jego otwarcie zgodnie z opisem umieszczonym w rozdziale "OTWARCIE PANELU", w przypadku panelu LIGHT należy usunąć zasilanie od urządzenia i odłączyć przewód zasilania żarówek poprzez oddziaływanie na wyłącznik elektryczny znajdujący się tuż nad panelem.

Usunąć dwie nakrętki samoblokujące (zobacz rys. 12) i przesuwać panel w prawą stronę wyjąć go z jego gniazda.

Aby ponownie zamontować panel wykonać wyżej opisaną procedurę w odwrotnej kolejności.

Filtr przeciwtłuszczowy

Zatrzymuje cząstki tłuszczu pochodzące z gotowania.

Musi być czyszczony co najmniej raz w miesiącu (lub gdy wskaźnik zanieczyszczenia filtrów – jeżeli wasz model okapu posiada wskaźnik – informuje o konieczności jego wymiany), za pomocą nieagresywnego środka czyszczącego, ręcznie lub w zmywarce w niskiej temperaturze i krótkim cyklu mycia.

Podczas mycia w zmywarce metalowy filtr tłuszczowy może się odbarwić, ale nie zmienia się jego charakterystyczne cechy filtrujące.

Montaż i demontaż filtrów przeciwtłuszczowych odbywa się poprzez otwarcie panelu tak jak opisano w rozdziale: "Otwarcie okapu".

Filtr na węgiel (tylko dla wersji filtrującej)

Zatrzymuje przykre zapachy pochodzące z gotowania.

Nasylenie filtra następuje po krótszym lub dłuższym okresie użytkowania w zależności od rodzaju kuchni i od regularności z jaką jest wykonywane czyszczenie filtra tłuszczowego. Wkład filtra powinien być w każdym razie wymieniony po upływie nie więcej niż czterech miesięcy.

NIE wolno myć lub regenerować filtra.

Wymiana lampek

Przed przystąpieniem do jakichkolwiek operacji związanych z konserwacją urządzenia, należy odłączyć okap od zasilania energią elektryczną.

Uwaga! Nie dotykać żarówek dopóki są gorące.

Aby wymienić uszkodzone świetlówki należy odłączyć urządzenie od sieci elektrycznej, następnie otworzyć panel zgodnie ze wskazówkami zawartymi w rozdziale "OTWARCIE PANELU".

Usunąć 6 śrub obwodowych z panelu i otworzyć go tak jak pokazano na rys. 11; wykonać wymianę świetlówek używając nowych o tej samej charakterystyce.

Zresetować panel i zamontować wcześniej wymontowane śruby.

Aby wymienić zasilacz świetlówek należy działać dokładnie w ten sam wyżej opisany sposób, ponieważ zasilacz znajduje się z boku świetlówek.

W przypadku, gdy oświetlenie nie działa należy najpierw sprawdzić, czy lampki zostały prawidłowo zamontowane. Jeżeli po przeprowadzeniu takiej kontroli oświetlenie nadal nie działa, należy zwrócić się do serwisu.

Výrobce odmítá převzít jakoukoliv odpovědnost za případné závady, škody nebo vznícení digestoře, které byly způsobeny nedodržáním těchto předpisů. Digestoř je projektován pro odsávání dýmů a par při vaření a je určen pouze k domácímu účelům.

Digestoř může mít odlišný vzhled od ilustrací na výkresech této příručky, nicméně návod k použití, údržba a montáž zůstávají nezměněny.

! Je důležité uchovat si tuto příručku, abyste ji mohli konzultovat v jakémkoliv okamžiku. V případě prodeje, postoupení či stěhování si zajistěte, aby zůstala společně s přístrojem.

! Přečtěte si pozorně návod: obsahuje důležité informace o instalaci, užití a bezpečnosti.

! Neměňte elektrickou či mechanickou úpravu výroku nebo vývodního zařízení.



Výměna žárovek

Pozor! Nenapojte přístroj na elektrickou síť, pokud nebyla zcela dokončena jeho instalace.

Před provedením jakéhokoliv úkonu čištění nebo údržby, je třeba odpojit kryt od elektrické sítě tak, že se odpojí od zásuvky nebo vypnutím hlavního vypínače obytné jednotky.

Při všech instalačních a údržbových pracích používejte pracovní rukavice.

Přístroj není určen k používání pro děti nebo pro osoby se sníženými fyzickými, smyslovými nebo mentálními schopnostmi, které s ním nemají zkušenost a neznají ho. Tyto osoby mohou s přístrojem zacházet pouze tehdy, kdy jsou pod dohledem odborného personálu nebo jsou speciálně vyškoleny k jeho použití osobou odpovědnou za jejich bezpečnost.

Děti musí být pod dohledem, aby si s přístrojem nehrály.

Nikdy nepoužívejte kryt bez správně namontované mřížky!

Kryt nesmí být NIKDY používán jako odkládací plocha. Může se tak stát pouze ve specificky uvedených případech.

Místnost musí být vybavena dostatečnou ventilací, v případě, že je kuchyňský kryt používán současně s jinými přístroji s plynovým spalováním nebo spalováním jinými palivy.

Odsávaný vzduch nesmí být odváděn do odvodu používaného pro odpad kouřů z přístrojů na plynové spalování nebo spalování jiných paliv.

Je přísně zakázáno vařit jídla s volným plamenem pod krytem. Použití otevřeného plamene je škodlivé pro filtry a může se stát příčinou požárů, je tedy třeba se mu vyhnout v každém případě.

Smažení je třeba provádět pouze za stálé kontroly, aby nenastala situace, kdy se olej přehřeje a dojde k jeho vznícení.

Přístupné části se mohou značně rozpálit, pokud jsou používány současně s varným zařízením.

Pokud se týká technických a bezpečnostních opatření, která je třeba zaujmout při odvádění kouře, je třeba užce dodržovat normy místních odpovědných orgánů.

Kryt je třeba často čistit jak vnitřně, tak z vnějšku (ALESPONŽ JEDNOU ZA MĚSÍC), je třeba v každém případě dodržovat

vše, co je uvedeno v návodu k údržbě popsaném v tomto manuálu).

Nedodržování norem čištění krytu a výměny a čištění filtrů se může stát příčinou požárů.

Nepoužívejte či nenechávejte digestoř bez řádně nastavených svídek a nevystavujte se tak nebezpečí elektrického výboje.

Výrobce se zříká jakékoliv odpovědnosti za eventuelní nepříjemnosti, škody nebo požáry způsobené na přístroji, které jsou následkem nedodržování pokynů uvedených v tomto manuálu.

Tento spotřebič je označený v souladu s evropskou směrnicí 2002/96/ES o likvidaci elektrického a elektronického zařízení (WEEE). Zajištěním správné likvidace tohoto výrobku pomůžete zabránit případným negativním důsledkům na životní prostředí a lidské zdraví, ke kterým by nevhodnou likvidací tohoto výrobku mohlo dojít.



Symbol  na výrobku nebo na dokumentech přiložených k výrobku udává, že tento spotřebič nepatří do domácího odpadu. Spotřebič je nutné odvézt do sběrného místa pro recyklaci elektrického a elektronického zařízení.

Likvidace musí být provedena v souladu s místními předpisy o ochraně životního prostředí, které se týkají likvidace odpadu.

Podrobnější informace o zpracování, regeneraci a recyklaci tohoto výrobku zjistíte u příslušného místního úřadu, služby pro likvidaci domovního odpadu nebo v obchodě, kde jste výrobek zakoupili.

Použití

Digestoř je možné použít s odsáváním mimo místnost, nebo s recirkulačním filtrem pro čištění vzduchu v místnosti.



Odsávání mimo místnost

Páry jsou odváděny výfukovým potrubím připevněným na spojovací přírubě odsávací jednotky (dálkový motor).



Odsávání s recirkulací

Odsávaný vzduch bude před návratem do místnosti zbaven tuku a pachů. K použití digestoře v této verzi je nutné instalovat dodatečný systém filtrování na základě aktivních uhlíků.

Instalace

Instalaci výrobku musí provádět dvě osoby.

Výrobek není vybaven sacím motorem, proto musí být napojen na odsávací jednotku (dálkový motor) stejného výrobce.

Pro instalaci výrobku je nutné realizovat mezistrop, jehož tloušťka musí být minimálně 220 mm a maximálně 400 mm. U vyšších tloušťek je nutné si vyžádat příslušnou SADU s montážními třmeny pro mezistropy s tloušťkou od 400mm do 580mm.

Je možné zvolit stranu digestoře, ze které bude odváděn odsávaný vzduch; obdélníkové otvory pro odvod vzduchu se nacházejí na třech stranách digestoře.

Po zvolení nejvýhodnější polohy připravte potrubní vedení; dodávka

zahrnuje přírubu pro výstup vzduchu obdélníkového tvaru o rozměrech 230x80mm, která se instaluje na zvolený výstup.

Nepoužité otvory pro odvod vzduchu nechte uzavřené.

Součástí dodávky je i spojovací část, která umožní použití potrubí s průměrem 150mm (viz obr.1), pokud chcete realizovat kruhové potrubí pro odvod vzduchu.

Na pevném stropě si zvolte referenční bod pro přesný střed instalace digestoře (viz obr. 2), vyznačte si referenční body pro otvory, které je nutné vyvrtat; tento úkon provedte podle znázornění na obr. 2.

Vyvrtejte otvory do pevného stropu za použití vhodného spirálového vrtáku o průměru 8mm a vložte hmoždinky, které jsou součástí dodávky; stačí provést vnější vrtání znázorněné na obrázku 2, naopak vnitřní vrtání se provádí až po instalaci digestoře.

Rozpětí upínacího třmenu seříďte podle hloubky vyklenku; min. 220mm max 400mm, jako na obr. 3. Pevně utáhněte šrouby na seřízených upínacích třmenech.

Umístěte digestoř do stanovené polohy a připevněte ji dodanými šrouby, viz obr. 4.

Do stropu vyvrtejte otvory v místě centrálních otvorů ve třmenech a výrobek definitivně připevněte pomocí zbylých šroubů.

Provedte elektrické napojení (viz obr. 5) a napojte trubku pro odvod vzduchu podle pokynů uvedených v příslušné kapitole POTRUBNÍ SYSTÉMY.

V případě instalace modulu **UP OPTIONAL MODULE LIGHT** napojte kabel ostrůvkové digestoře na konektory znázorněné na obrázku 5.

Namontujte sádrokartonovou desku a dávejte pozor aby dokonale přilnula ke kovovému okraji digestoře, podle znázornění na obrázku 6.

V sádrokartonové desce musí být vyvrtány otvory o rozměrech 502 mm X 502 mm s R71 v rozích; použijte výrobek dodanou šablonu na vrtání.

Pro připevnění sádrokartonu k digestoři našroubujte dodané šrouby do bodů znázorněných na obr. 7, podle šablony pro vrtání, která je součástí dodávky.

Našroubujte dodané šrouby 3.5x22. Pro správné připevnění doporučujeme našroubovat nejméně 12 šroubů.

Pokud je digestoř vybavena vnitřním panelem, který musí být obložen sádrokartonem, dřevem nebo jiným materiálem, připravte desku o následujících rozměrech: 448mm X 448mm s R49 v rozích, podle šablony pro vrtání, která je součástí dodávky.

Namontujte desku na panel (obr.8), za použití dodaných šroubů v případě sádrokartonu, nebo za použití lepidla vhodného pro lepený druh materiálu.

Pozor: nepoužívejte šrouby delší než je tloušťka panelu, maximálně 3.5x22.

Otvírání panelu

Otvírání panelu se provádí tahem na opačné straně, než je závěs, v místě led ukazatele rychlosti sacího motoru (obr. 9).

Při otvírání panel přidržíte rukama.

Po otevření panelu budete mít přístup k tukovému filtru; po vyjmutí tukového filtru pomocí příslušné rukojeti budete mít přístup k místu uložení uhlíkového filtru (obr. 10).

Pro zavření panelu jej stačí vrátit do vodorovné polohy až do automatického zaháknutí panelu.

Potrubní systémy

Je možné instalovat digestoř "UP" s dalším jedním nebo dvěma volitelnými moduly v jediném sacím systému, to znamená, že jsou napojeny na jeden dálkový sací motor, který se může nacházet ve vnitřní nebo venkovní části budovy.

Odsávací systém, složený z více prvků, je řízen jediným dálkovým ovladačem, protože pouze digestoř (UP) je vybavena veškerými elektronickými součástmi nutnými pro funkčnost, zatímco zbývající UP OPTIONAL MODULE, jsou podřízené hlavní digestoři UP.

Propojení mezi hlavní digestoři (UP) a ostatními UP OPTIONAL MODULE musí být realizováno následujícím způsobem:

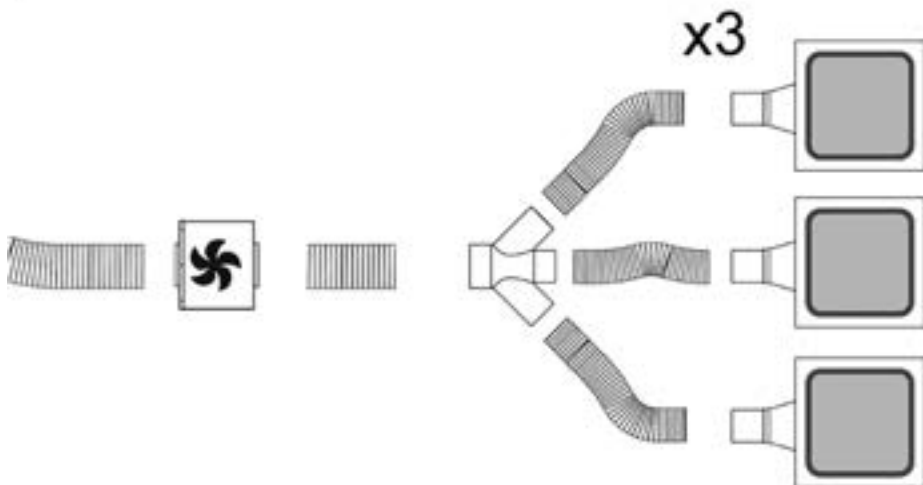
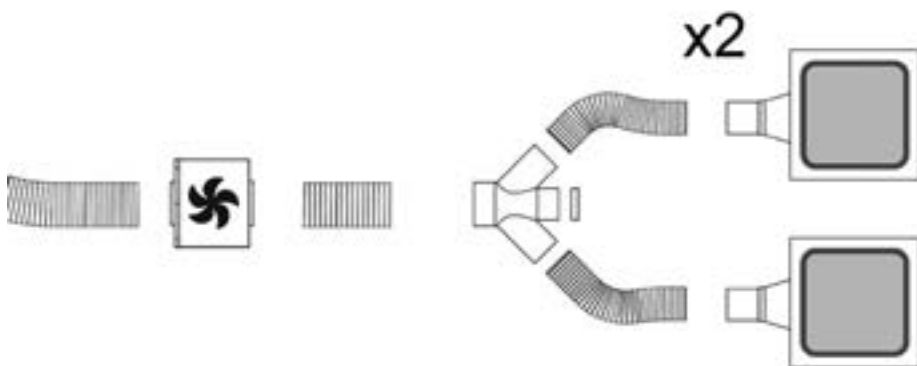
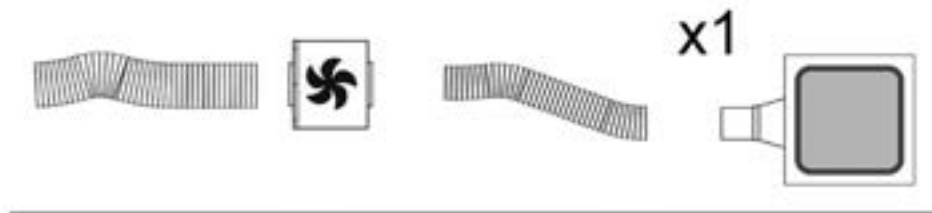

Elektrické připojení

Napojení digestoře na elektrickou síť musí být provedeno vyškoleným odborným personálem.

Síťové napětí musí odpovídat napětí uvedenému na štítku s charakteristikami umístěnému uvnitř krytu. Pokud je kryt vybaven přípojkou, stačí jej zapojit do zásuvky odpovídající stávajícím normám, která se nachází ve snadno dosažitelném prostoru i po provedené montáži. Pokud kryt není vybaven přípojkami (přímé připojení k síti) nebo se zásuvka nenachází ve snadno dosažitelném prostoru i po provedené montáži, je třeba použít dvojpólový vypínač odpovídající normám, který zaručí úplné odpojení od sítě v podmínkách kategorie přepětí III, v souladu s pravidly instalace.

Pozor! Dříve než opět napojíte obvod digestoře na síťové napájení a ověříte správné fungování, zkontrolujte si vždy, že síťový kabel byl správně namontován.

Pozor! Výměna napájecího kabelu musí být provedena pouze odborným technickým personálem určeným k tomuto druhu úkonů za účelem vyvarovat se jakémukoliv riziku.

Instalace

Před zahájením instalace zařízení zkontrolujte, zda žádná ze součástí není poškozená, v opačném případě kontaktujte prodejce a neprovádějte instalaci. Kromě toho si pečlivě přečtěte veškeré dále uvedené pokyny.

Provoz

V případě velmi intenzivní koncentrace kuchyňských par použijte maximální sací výkon. Doporučuje se zapnout digestoř 5 minut před zahájením vaření a vypnout ji cca 15 minut po ukončení vaření.

Pro správné použití si pozorně přečtěte následující návod.

Použití dálkového ovladače

Dálkovým ovladačem je možné ovládat veškeré funkce digestoře:



Nastavení rychlosti (výkonu) odsávání



Ovládání světel



Tlačítko bez funkcí



Reset a konfigurace signalizace zanesení filtrů

Nastavení rychlosti (výkonu) odsávání:

Stiskněte tlačítko "◀" nebo tlačítko "▶" dokud se na



dálkovém ovladači nezobrazí symbol "⚙". Stiskněte tlačítko "+" nebo tlačítko "-" nebo tlačítko "■" pro zvýšení, snížení nebo vypnutí rychlosti (sacího výkonu).

Nastavení rychlost odsávání je signalizována led ukazatelem na obvodovém kanálu odsávání (Obr.9).

Každá barva led ukazatele odpovídá určité rychlosti, které jsou uvedeny dále:

První rychlost BÍLÁ barva

Druhá rychlost SVĚTLE MODRÁ barva

Třetí rychlost TMAVĚ MODRÁ barva

Čtvrtá rychlost ČERVENÁ barva

Ovládání světel:

Stiskněte tlačítko "◀" nebo tlačítko "▶" dokud se na dálkovém ovladači nezobrazí symbol 

Centrální světlo může být zapnuto nebo vypnuto dvěma způsoby:

1. Stiskněte tlačítko "+" nebo tlačítko "-" pro zapnutí (ON) nebo vypnutí (OFF) centrálního světla.
2. Stiskněte tlačítko "■" pro změnu režimu světel z vypnutého (OFF) na zapnutý režim (ON) či naopak.

Reset a konfigurace signalizace zanesení filtrů

Zapněte digestoř v jakékoli rychlosti (viz výše uvedeny odstavce "Nastavení rychlosti (výkonu) odsávání")

Stiskněte tlačítko "◀" nebo tlačítko "▶" dokud se na



dálkovém ovladači nezobrazí symbol

Stiskněte současně na déle než 3 vteřiny tlačítka "+" a "-", všechny led ukazatele rychlosti (výkonu) odsávání přestanou svítit, což znamená, že byl proveden reset signalizace.

Údržba dálkového ovladače

Čištění dálkového ovladače:

Čistěte dálkový ovladač jemnou látkou a neutrálním roztokem neobsahujícím brusné látky.

Výměna baterie:

- otevřete prostor, v němž je uložena baterie tak, že použijete jako páku šroubovák s plochou špičí
- Vyměňte vybitou baterii za novou, o napětív 12 V typu MN21/23

Při vkládání nové baterie dodržujte polarizaci vyznačenou v úložném prostoru baterie!

- uzavřete opět úložný prostor baterie

Odstranění a likvidace baterií

Likvidace baterií musí probíhat v souladu se všemi národními předpisy a zákony. Neodstraňujte užité baterie společně s normálním odpadem.

Baterie musejí být likvidovány bezpečným způsobem.

Pro větší detaily týkající se různých aspektů ochrany životního prostředí, recykláže a likvidace baterií, kontaktujte úřady pověřené diferencovaným sběrem odpadu..

Funkční poruchy

Digestoř nefunguje

Zkontrolujte, zda:

- Nedošlo k výpadku proudu
- Byla skutečně nastavena určitá rychlost.
- Červené tlačítko reset nad filtry uvnitř digestoře bylo stisknuto.

Nedostatečný výkon digestoře

Zkontrolujte, zda:

- Zvolená rychlost motoru stačí pro množství kouřů a par v místnosti
- Je kuchyň dostatečně větraná, pro umožnění odsávání a zda uhlíkový filtr není zanesený (filtrační verze digestoře).
- Výtukové potrubí není zanesené.

Údržba

Pozor! Před jakýmkoliv čištěním nebo údržbou odpojte digestoř od zdroje elektrického napájení, to znamená odpojte zástrčku nebo vypněte hlavní vypínač nebo stisknete červené tlačítko uvnitř digestoře, nad tukovými filtry.

Čištění

Digestoř musí být často čištěna, jak uvnitř tak zevně (alespoň stejně často jako je prováděna údržba filtrů proti mastnotám). Pro čištění je třeba použít látku navlhčenou denaturovaným líhem anebo neutrálními tekutými čistícími prostředky. Nepoužívejte prostředky obsahující brusné látky.

NEPOUŽÍVEJTE ALKOHOL!

Pozor: nedodržení norem čištění přístroje a vyměňování filtrů by mohlo vést k požárům. Doporučujeme tedy dodržovat návod k použití.

Výrobce odmítá jakoukoliv zodpovědnost za škody na motoru, požáry způsobené nesprávnou údržbou či nedodržením výše uvedeného upozornění.

Panel

Výměna panelu

Při výměně je nutné především otevřít panel podle pokynů v kapitole věnované otvírání panelu; v případě panelu LIGHT je nutné odpojit zařízení od zdroje elektrického napájení a odpojit napájecí kabel světel prostřednictvím elektrického konektoru umístěného hned nad panelem.

Vyměňte dvě pojistné matice na panelu (viz obr. 12) a posunutím panelu směrem doprava jej vyměňte ze svého usazení.

Pro zpětnou montáž panelu postupujte stejným způsobem v opačném pořadí.

Tukový filtr

Zadržuje částice tuku uvolňující se při vaření.

Tukový filtr se musí 1x do měsíce vyčistit (vyprat), anebo jestliže systém vyznačování saturace filtru - pokud je součástí vybavení vlastního modelu - vyznačuje tuto potřebu. Je možné jej čistit ručně jemným mycím prostředkem nebo v kuchyňské myčce při nejnižší teplotě a kratším programu.

Montáž a demontáž tukových filtrů se provádí po otevření panelu podle pokynů v kapitole: **"Otvírání panelu"**.

Filtr s aktivním uhlíkem (jen u filtrační verze)

Tento filtr pohlcuje nepříjemné pachy vznikající při vaření. Saturace filtru s uhlíkem nastane po více či méně dlouhém užití, tj. závisí na typu kuchyně a pravidelném čištění filtru proti mastnotám. V každém případě je nutné nahradit patronu maximálně jednou za 4 měsíce. NEMŮŽE být umýván či regenerován.

Výměna žárovek

Odpojte přístroj z elektrické sítě.

Pozor! Dříve než se dočnete svítidel si ověřte že vychladla.

Při výměně poškozených neonových světel je nutné odpojit zařízení od zdroje elektrického napájení a otevřít panel podle pokynů uvedených v kapitole "OTVÍRÁNÍ PANELU".

Vyměňte šest obvodových šroubů na panelu a otevřete jej podle znázornění na obálku 11; proveďte výměnu neonových světel za použitá žárovky se stejnými charakteristikami.

Znovu namontujte panel a šrouby, které jste odstranili.

Při výměně napájecího zdroje neonových světel postupujte podle výše uvedených pokynů, protože napájecí zdroj je umístěn vedle žárovek.

Jestliže osvětlení nefunguje, dříve než zavoláte servis si ověřte, zda jste správně nasadili žárovky do uložení.

Prísne sa dodržiavať návodom uvedenými v tejto príručke. Vyrobcu odmieta prevziať akúkoľvek zodpovednosť za prípadné poškodenie, poruchy, škody, alebo vznietenie odsávača, ktoré bolo spôsobené nedodržaním týchto predpisov. Odsávač pár slúži výhradne na odsávanie pár, dymu, pachov vzniknutých pri varení a je určený výhradne pre domáce použitie.

Odsávač pary môže mať odlišný výzor ako je zobrazené na nákrese v tejto knižke, ale napriek tomu návody pre použitie, údržba a montáž ostávajú rovnaké.

- ! Je dôležité uchovať si túto príručku, aby ste ju mohli použiť v akomkoľvek okamihu. V prípade predaja, postúpení či sťahovaní zaistíte, aby zostala spoločne s odsávačom pár.
- ! Pozorne si prečítajte návod: obsahuje dôležité informácie o inštalácii, použití a bezpečnosti.
- ! Nemeňte elektrickú či mechanickú úpravu výrobku alebo potrubie na odvod pár.



Upozornenia

Upozornenie! Nenapojiť zariadenie na elektrickú sieť skôr ako inštalácia nie je celkovo ukončená.

Skôr ako sa začne akákoľvek činnosť čistenia alebo údržby, odpojiť odsávač pary od elektrickej siete odpojením zástrčky alebo vypnutím hlavného vypínača bytu.

Pri všetkých inštaláčnych a údržbárskych prácach používajte ochranné pracovné rukavice.

Spotrebič nie je určený na používanie osobami (vrátane detí) so zníženými fyzickými, zmyslovými alebo mentálnymi schopnosťami alebo s nedostatkom skúseností a vedomostí, pokiaľ im osoba zodpovedná za ich bezpečnosť neposkytne dohľad alebo ich nepoučila o používaní spotrebiča.

Deti musia byť pod dohľadom, aby sa nehrali so zariadením. Nepoužívať NIKDY odsávač pary bez správne namontovanej mriežky!

Odsávač pary sa nesmie NIKDY používať ako oporná plocha, iba za predpokladu, že je to výslovne určené.

V prípade, že sa kuchynský odsávač používa súčasne s inými zariadeniami, ktoré sú v styku s plynom alebo inými horľavinami, miestnosť musí byť zariadená vhodnou ventiláciou.

Odsávací vzduch nesmie byť odvádzaný do toho istého odvodu, ktorý sa používa na odvod dymov, ktoré vylučujú zariadenia spaľujúce plyny alebo iné horľaviny.

Je prísne zakázané pod odsávačom pary pripravovať jedlá na plameni.

Použitie voľného plameňa poškodzuje filtre, čo môže byť príčinou vyvolania požiaru, preto sa ho v každom prípade treba vyvarovať.

Vyprážanie potravín sa musí vykonávať pod kontrolou a treba sa vyhnúť tomu, aby prepálený olej začal horieť.

Pri použití spolu s varnými spotrebičmi, prístupové časti sa môžu značne zohriať.

Čo sa týka technických a bezpečnostných opatrení schválených pre odvod dymov, je potrebné dodržiavať sa presne predpismi stanovenými príslušnými miestnymi úradmi.

Odsávač pary je potrebné pravidelne čistiť vnútorne aj zvonku (ASPOŇ JEDENKRÁT ZA MESIAC, akokoľvek rešpektovať ako je vyslovene určené v poučeníach o údržbe uvedených v tejto príručke).

Nedodržiavanie pravidiel týkajúcich sa čistenia odsávača pary a výmeny a čistenia filtrov, vyvoláva nebezpečenstvo vzniku požiaru.

Nepoužívať alebo nenechať odsávač pary bez správne namontovaných žiaroviek kvôli možnému nebezpečenstvu elektrického otrasu.

Neberú sa do úvahy žiadne zodpovednosti za prípadné neprimeranosti, škody a požiare vyvolané zariadením, pochádzajúce z nedodržiavania sa návodov uvádzaných v tejto príručke.

Tento prístroj je poznačený v zhode s Európskym Vedením 2002/96/EC, Waste Electrical and Electronic Equipment (WEEE).

Uistením sa, že tento výrobok bol po svojej životnosti odstránený správnym spôsobom, užívateľ prispieva k predchádzaniu možným negatívnym následkom pre životné prostredie a zdravie.



Symbol  výrobku alebo na jeho sprievodnej dokumentácii, upozorňuje, že s týmto výrobkom sa nesmie zaobchádzať ako s domácim odpadom, ale musí byť odovzdaný do príslušného miesta zberu pre recykláciu elektrických a elektronických prístrojov. Zbaviť sa ho riadením sa podľa miestnych zákonov o odstránení odpadkov. Kvôli dokonalejším informáciám o zaobchádzaní, znovuzískaní a recyklácii tohto výrobku, kontaktujte príslušné miestne úrady, služby pre zber domáceho odpadu alebo predajcu, v ktorej výrobok bol zakúpený.

Používanie

Odsávač pary je realizovaný na požitie vo verzii odsávania a vonkajšej evakuácie alebo filtrácie s vnútornou recykláciou.



Odsávacia verzia

Pary sú odvádzané smerom von pomocou výfukového potrubia pripraveného k pripojovacej prírubke odsávacej skupiny (diaľkový motor).



Filtračná verzia

Nasatý vzduch sa pred znovu privedením do miestnosti najprv odmastí a sa zbaví zápachu. Aby sa mohol odsávač pary používať v takejto verzii, je potrebné nainštalovať doplnujúci filtračný systém na základe aktívneho uhlia.

Nasatý vzduch sa pred znovu privedením do miestnosti najprv odmastí a sa zbaví zápachu. Aby sa mohol odsávač pary používať v takejto verzii, je potrebné nainštalovať doplnujúci filtračný systém na základe aktívneho uhlia.

Montáž

Pre inštaláciu výrobku sa požadujú dve osoby.

Výrobok je bez odsávacieho motora, preto musí byť kombinovaný s odsávacou skupinou (diaľkový motor) od rovnakého výrobcu.

Pre inštaláciu výrobku je potrebné realizovať jeden medzistrop s hĺbkou najmenej 220 mm až po maximálne 400 mm. Pre väčšie hĺbky je potrebné si vypýtať príslušnú sadu s montážnymi konzolami pre medzistropy s hĺbkou od 400 mm do 580 mm.

Je možné zvoliť stranu odsávača pary, z ktorej dať vypustiť odsávaný vzduch, na troch stranách odsávača pary sú prítomné výpusty vzduchu obdĺžnikového tvaru.

Po výbere najlepšieho umiestnenia, pripraviť kanalizáciu poskytnutá dodávka zahŕňa prírubu vypúšťania vzduchu obdĺžnikového tvaru 230x80 mm pre inštaláciu na zvolený výpust.

Nechať uzavreté nepoužívané otvory pre evakuáciu vzduchu. Súčasťou dodávky je aj prípoj, ktorý umožňuje použitie rúr s priemerom 150 mm (pozri obr. 1), v prípade ak sa plánuje realizovať potrubie pre vypúšťanie cirkulačného vzduchu.

Identifikovať na pevnom strope jeden orientačný bod ohľadom na presný stred inštalácie odsávača pary (pozri obr. 2), vyznačiť pomocné body pre vŕtanie, ktoré sa vykoná podľa údajov uvedených na obr. 2.

Vyvrtať otvory na pevnom strope použitím vhodného špirálového vŕtáka s priemerom 8 mm a vložiť hmoždinky, ktoré sú poskytnuté v dodávke, je dostačujúce vykonať vonkajšie vŕtania, ktoré sú uvedené na obrázku 2, tie vnútorné

sa vykonajú nasledovne pri inštalácii odsávača pary..

Regulovať rozpätie pripevňovacích držiakov podľa hĺbky výklenku; min. 220 mm, max 400 mm ako je znázornené na obr. 3. Uľahnuť robustným spôsobom upevňovacie skrutky na držiakoch, ktoré boli akurát nastavené.

Umiestniť odsávač pary do stanovenej polohy a upevniť ju pomocou dodaných skrutiek, pozri obr. 4.

Vyvrtať otvory na strope v zodpovednosti stredových otvorov na držiaku a definitívne pripevniť výrobok pomocou aplikácie zostávajúcich skrutiek.

Vykonať elektrické pripojenie (pozri obr. 5) a pripojiť rúru pre evakuáciu vzduchu riadiac sa pokynov uvedených v príslušnej kapitole SYSTÉMY KANALIZÁCIE.

V prípade inštalácie **UP OPTIONAL MODULE LIGHT** pripojiť kábel satelitných odsávačov pár ku konektorom, ktoré sú znázornené na obrázku 5.

Inštalovať sadrokartónovú dosku s pozornosťou na to, aby dokonale priliehala ku kovovej hrane odsávača pary, ako je to znázornené na obrázku 6.

Vŕtanie, ktoré je potrebné vykonať na sadrokartónovej doske je rozmeru 502 mm x 502 mm s R71 v zodpovednosti rohov, použiť vŕtaciú šablónu, ktorá je poskytnutá v dodávke.

Pre pripevnenie sadrokartónu k odsávaču pary, požiť dodané skrutky v bodoch uvedených na obr. 7, pozri vŕtaciú šablónu, ktorá je poskytnutá v dodávke.

Inštalovať skrutky, ktoré sú poskytnuté v dodávke 3.5x22. Odporúčame použiť aspoň 12 skrutky, aby sa dosiahlo dobré upevnenie.

V prípade, že odsávač pary je opatrená vnútorným panelom, ktorý je potrebný pokryť sadrokartónom, drevom alebo iným materiálom, realizovať jednu dosku s nasledujúcimi rozmermi: 448mm X 448mm s R49 v zodpovednosti rohov, pozrieť vŕtaciú šablónu, ktorá je poskytnutá v dodávke.

Inštalovať dosku k panelu (obr. 8), použitím poskytnutých skrutiek v prípade sadrokartónu alebo použitím vhodného lepidla relatívne od druhu materiálu, ktorý sa pripevní.

Pozor: nepoužívať skrutky, ktoré sú dlhšie ako hrúbka panelu, maximálne 3.5x22.

Otvorenie panelu

Otvorenie panelu dôjde jeho potiahnutím so strany protiľahlej od záverov, v zodpovednosti kontrolky led, ktorá udáva rýchlosť odsávacieho motora (obr. 9).

Sprevádzať panel rukami počas otvárania.

Po otvorení panelu je možné prísť k protitukovému filtra po vybratí protitukového filtra, pôsobením na príslušnú rukoväť, je možné dosiahnuť sídlo uhlíkového filtra (obr. 10).

Pre zatvorenie panelu je dostačujúce dať ho znovu do vodorovnej polohy až kým nedôjde k zacytenu automaticky pre zatvorenie.

Systémy kanalizácie

Je možné inštalovať odsávač pary "UP" s jedným alebo dvoma prídavnými optional module v jedinom systéme odsávania, takže pripojením k jedinému diaľkovému motoru odsávania vo vnútri alebo mimo domu.

Jeden systém odsávania, tvorený z viac prvkov, je riadený jediným diaľkovým ovládaním nakoľko iba jeden odsávač pary (UP) je opatrený všetkými elektronickými komponentmi potrebnými pre prevádzku, zatiaľ čo zostávajúce UP OPTIONAL MODULE, sú závislé od hlavného odsávača pary UP.

Pripojenia medzi hlavným odsávačom pary (UP) a zostávajúcimi UP OPTIONAL MODULE budú musieť byť vykonané v nasledujúcich spôsoboch:

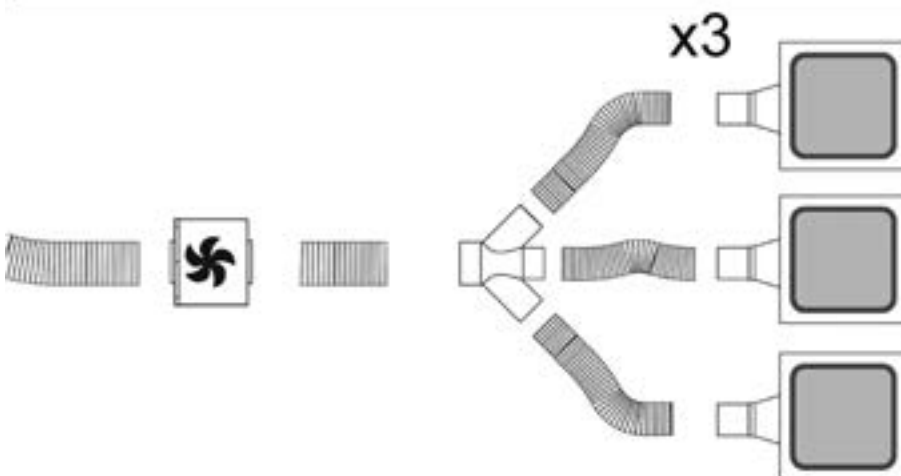
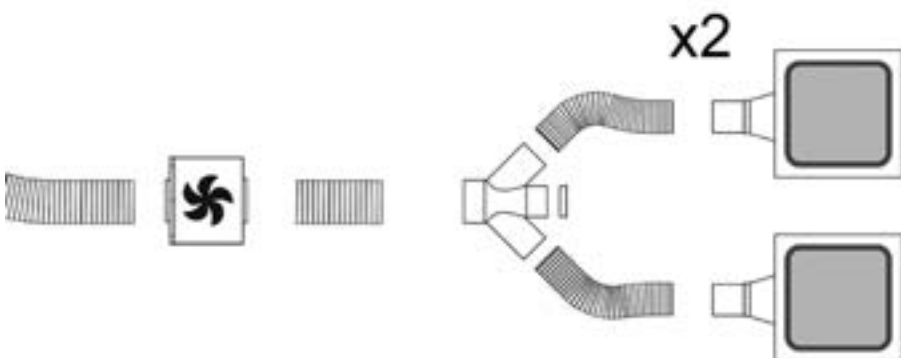
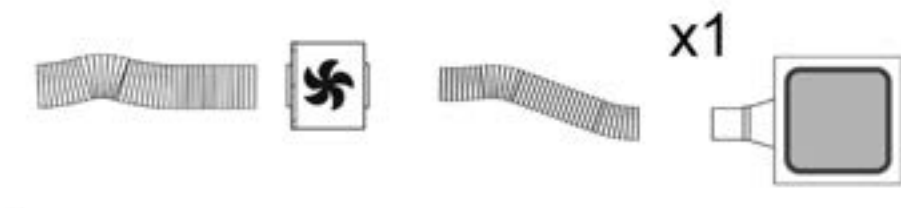

Elektrické napojenie

Pripojenie odsávača pary k elektrickej sieti musí byť vykonané kvalifikovaným a špecializovaným technikom.

Napätie siete musí zodpovedať s napätím udaným na etikete charakteristiky umiestnenej vo vnútri odsávača pary. Ak je predložená zástrčka, zapojiť odsávač pary do rozvodu vhodného so stanovenými právnymi predpismi na prístupnom území aj po inštalácii. Ak nie je predložená zástrčka (priamy spoj so sieťou), alebo zástrčka nie je umiestnená na prístupnom území, aj po inštalácii, pripojiť dvojpólový vypínač vhodný s predpismi, ktoré zaručujú kompletne odpojenie sa zo siete podľa podmienok kategórie nadmierného napätia III, v zhode s pravidlami inštalácie.

Upozornenie! pred napojením okruhu odsávača pary do prívodovej elektrickej siete a pred kontrolou jeho správnej činnosti, skontrolovať stále, aby kábel siete bol správne namontovaný.

Upozornenie! Výmena napájacieho kábla musí byť prevedená príslušnou schválenou technickou službou.

Montáž

Skôr ako sa pristúpi k inštalácii, overiť, všetky komponenty aby neboli poškodené, v opačnom prípade obrátiť sa na predajcu a nepokračovať s inštaláciou. Okrem toho, pozorne si prečítať pokyny, ktoré sú nasledovne uvedené.

Činnosť

V prípade mimoriadneho zhromaždenia sa pary v kuchyni, používať väčšiu rýchlosť. Odporúčame zapnúť odsávanie 5 minút pred začatím varenia a nechať ho v chode ešte približne ďalších 15 minút po ukončení varenia.

Pre správne použitie, prečítať si pozorne nižšie uvedeny návod.

Použitie diaľkového ovládača

diaľkový ovládač je schopný kontrolovať všetky funkcie odsávača pary:



Voľba rýchlosti (výkonu) odsávania



Kontrola svetla



Tlačidlo bez funkcií



Reset a konfigurácia signalizácie nasýtenosti filtrov

Voľba rýchlosti (výkonu) odsávania:

Stlačiť tlačidlo "◀" alebo tlačidlo "▶" až kým sa nezobrazí na

diaľkovom ovládači symbol 

Stlačiť tlačidlo "+" alebo tlačidlo "-" alebo tlačidlo "■" príslušne pre zvýšenie alebo zníženie rýchlosti (výkonu) odsávania.

Nastavená rýchlosť odsávania bude uvedená pomocou kontrolky led prítomnej v obvodovom kanáli odsávania (Obr. 9).

Každéj farbe generovanej kontrolkou led, zodpovedá jedna konkrétna rýchlosť, ako je to nižšie uvedené:

Prvá rýchlosť farba BIELA

Druhá rýchlosť farba SVETLO MODRÁ

Tretia rýchlosť farba MODRÁ

Štvrtá rýchlosť farba ČERVENÁ

Kontrola svetla

Stlačiť tlačidlo "◀" alebo tlačidlo "▶" až kým sa nezobrazí na

diaľkovom ovládači symbol 

Stredné svetlo môže byť zapnuté a vypnuté dvoma spôsobmi:

1. Stlačiť tlačidlo "+" alebo tlačidlo "-" príslušne pre zapnutie (ON) alebo vypnutie (OFF) stredného svetla.
2. Stlačiť tlačidlo "■" pre zmeniť stav svetla z vypnutého (OFF) na zapnuté (ON) alebo naopak.

Reset a konfigurácia signalizácie nasýtenosti filtrov

Zapnúť odsávač pary na akúkoľvek rýchlosť (pozrieť kapitolu hore "Voľba rýchlosti (výkonu) odsávania")

Stlačiť tlačidlo "◀" alebo tlačidlo "▶" až kým sa nezobrazí na

diaľkovom ovládači symbol 

Stlačiť súčasne po dobu dlhšiu ako 3 sekundy tlačidlá "+" a "-", všetky kontrolky led rýchlosti (výkonu) odsávania prestanú blikať, oznamujúc, že reset signalizácie bol vykonaný.

Údržba diaľkového ovládania

Čistenie diaľkového ovládania:

Čistiť diaľkové ovládanie mäkké plátno a neutrálny čistiaci prostriedok bez brusných látok

Výmena batérie:

- Otvoriť priestor batérie pomocou malého plochého skrutkovača.
- Nahradiť vybitú batériu s novou 12 V typu MN21/23 Počas založenia novej batérie rešpektovať polaritu uvedenú v priestore batérie!
- Zavrieť priestor batérie.

Likvidácia batérie

Likvidácia batérie musí byť vykonaná v súlade so všetkými národnými predpismi a zákonmi. Nelikvidovať použité batérie spolu s bežným odpadom. Batérie musia byť bezpečne zlikvidované.

Pre viac informácií ohľadom ochrany životného prostredia, recyklácie a likvidácie batérií, obrátiť sa na úrady zodpovedné za triedený zber odpadu.

Poruchy funkčnosti

Odsávač pary nefunguje

Uistiť sa, že:

- Nedošlo k výpadku prúdu
- Bola efektívne zvolená určitá rýchlosť.
- Červené tlačidlo resetu, umiestnené nad filtrami vo vnútri odsávača pary, je stlačené.

Odsávač pary má slabý výkon

Uistiť sa, či:

- Zvolená rýchlosť motora je dostatočná pre množstvo nachádzajúcich sa dymov a pár.
- Kuchyňa je dostatočne vetraná, kvôli možnosti prívodu vzduchu a filter nie je opotrebovaný (odsávač pary vo filtračnej verzii).
- Výfuková rúra vypúšťania vzduchu nie je upchaná.

Údržba

Pozor! Pred akoukoľvek operáciou čistenia a údržby, odpojiť odsávač pary od elektrickej siete, vytiahnutím zástrčky alebo vypnutím hlavného vypínača domu alebo stlačením červeného tlačidla, ktoré sa nachádza vo vnútri odsávača pary, nad protitukovými filtermi.

Čistenie

Odsávač pary sa pravidelne čistí zvonku aj zvnútra (aspoň rovnako častým opakovaním ako sa vykonáva údržba filtrov tukov).

Na čistenie používať vlhké plátno s neutrálnymi tekutými čistiacimi prostriedkami.

Vyhnúť sa používaniu prostriedkov obsahujúcich škrabacie látky.

NEPOUŽÍVAŤ ALKOHOL!

Upozornenie: Nedodržanie noriem na čistenie zariadenia a výmenu filtrov predstavuje riziko požiaru. Odporúča sa preto dodržiavať uvedené pokyny.

Odmieta sa akákoľvek zodpovednosť za prípadné škody na motore, požiare vyvolané nesprávnou údržbou alebo nedodržaním vyššie uvedených upozornení.

Panel

Výmena panelu

Výmena panelu, v prvom rade, sa vykoná otvorením ho ako je to uvedené v kapitole otvorenia panelu, v prípade panelu LIGHT je potrebné odpojiť napájanie výrobku a odpojiť napájací kábel lúč, pôsobením na elektrický konektor, ktorý sa nachádza tesne nad panelom.

Vybrať dve samoblokujúce matice pre pripevnenie panelu (pozri obr. 12) a posunutím panelu smerom doprava vybrať ho zo svojho sídla.

Pre znovuzískanie panelu riadiť sa hore uvedeným postupom v opačnom smere.

Protitukový filter

Udržiava častice tukov pochádzajúcich z varenia.

Musí byť čistený jedenkrát za mesiac (alebo keď upozorňovací systém nasýteľnosti filtrov – ak je s ním príslušný model vybavený – upozorňuje túto nevyhnutnosť), nedráždivými čistiacimi prostriedkami ručne alebo v umývačke s nízkou teplotou vody a krátkym cyklusovým programom.

Umyvaním v umývačke, protitukový filter sa môže odfarbiť, ale jeho filtračná charakteristika sa tým vôbec nezmení.

Montáž a demontáž protitukových filtrov sa vykoná otvorením panelu ako je to uvedené v kapitole: **"Otvorenie panelu"**.

Uhoľný filter (iba pre filtračnú verziu)

Udržiava nepríjemné zápachy pochádzajúce z varenia.

Nасыteľnosť uhoľného filtra sa odhaľuje iba po viac-menej predĺženom použití, na základe typu kuchyne a pravidelnosti čistenia filtra tukov. V každom prípade je nevyhnutné vymeniť zásobník maximálne každé štyri mesiace. NEMOŽE byť umývaný alebo regenerovaný.

Výmena žiaroviek

Vypnite odsávač z elektrickej siete.

Pozor! Skôr ako sa dotknete žiaroviek, presvedčte sa, že sú chladné.

Pre výmenu poškodených žiaroviek je potrebné odpojiť výrobok od elektrickej siete, potom otvoriť panel riadiac s pokynov uvedených v kapitole "OTVORENIE PANELU".

Vybrať šesť obvodové skrutky panelu a otvoriť ho ako je znázornené na obrázku 11; postúpiť k výmene žiarivky použitím lampy s rovnakými vlastnosťami.

Dať panel a skrutky, ktoré boli predtým vybrané do pôvodného stavu.

Pre výmenu zdroja žiaroviek, vykonať podobne ako je popísané hore, pretože zdroj je umiestnený vedľa lúč.

Ak by osvetlenie nefungovalo, skôr ako zavoláte technickú asistenciu, overiť správne nasadenie žiaroviek do sedla.

Ezen kézikönyv utasításait szigorúan be kell tartani. Az itt feltüntetett utasítások be nem tartásából származó bármilyen hiba, kár vagy tűzesettel kapcsolatban a gyártó felelősséget nem vállal. A páraelszívó a főzési pára és füst elszívására szolgál, kizárólag háztartási használatra.

Az elszívó esztétikai megjelenésében eltérhet a jelen kézikönyv ábráin szereplőtől, de a használati, karbantartási és felszerelési utasítások nem változnak.

! Fontos, hogy ezt a kézikönyvet megőrizze, hogy bármikor tájékozódhasson belőle. Eladás, átadás vagy költözés esetén gondoskodjon arról, hogy a kézikönyv a termékkel kísérje.

! Az útmutatásokat figyelmesen olvassa el: fontos tájékoztatások találhatóak köztük a telepítésre, a használatra és a biztonságra vonatkozóan.

! Ne módosítsa a termék elektromos vagy mechanikai rendszerét, vagy a kivezető csöveket.



Figyelmeztetés

Figyelem! A készüléket mindaddig ne kösse be az elektromos hálózatba, amíg a beszerelést teljesen be nem fejezte.

Takarítás vagy karbantartás előtt minden esetben kösse ki az elszívót az elektromos hálózatból a villásdugó kihúzása vagy a lakás fő biztosítékának lecsapása révén.

Valamennyi üzembe helyezési és karbantartási művelethez használjon védőkesztyűt.

A készülék nem arra készült, hogy gyermekek, vagy csökkent fizikai vagy értelmi képességekkel rendelkező, tapasztalatok és ismeretek híján levő emberek használják, hacsak nem a biztonságukért felelős személy felügyelete alatt, vagy ha ez a személy a készülék használatát megtanította.

Ügyeljenek a kisgyermekekre, nehogy a készülékkel játszanak.

Az elszívót a fém zsírszűrő (rács) nélkül soha ne használja!

A konyhai páraelszívót SOHA nem szabad lerakó felületnek használni, kivéve, ha kifejezetten fel van tüntetve ez a lehetőség.

A helyiségnek elegendő szellőzéssel kell rendelkeznie, amennyiben a konyhai elszívót gáz és más tüzelőanyaggal működtetett készülékekkel egyidőben használják.

Az elszívott levegőt nem szabad olyan kéménybe, füstcsőbe vezetni, amelyet gáz vagy más tüzelőanyagok égéstermekeinek elvezetésére használnak.

Az elszívó alatt szigorúan tilos flambírozott ételeket készíteni.

A nyílt láng használata károsítja a filtereket, tűzveszélyt okozhat, ezért minden esetben kerülni kell.

Bő zsiradékban sütni csak ellenőrzés mellett szabad, nehogy a túlhevült olaj vagy zsír meggyulladjon.

Főzés közben a felszálló forró levegő a készülékhatárt felmelegítheti!

A füstelvezetésre vonatkozó műszaki és biztonsági intézkedések tekintetében szigorúan be kell tartani a helyi illetékes hatóságok előírásait.

Az elszívót gyakran kell tisztogatni, mind belülről, mind kívülről. (LEGALÁBB HAVONTA EGYSZER, minden esetben betartva ezen kézikönyvben kifejezetten előírt karbantartási

utasításokat.)

Az elszívó tisztántartására, valamint a filterek cseréjére és tisztítására vonatkozó előírások be nem tartása tűzveszélyt okoz.

A páraelszívót ne használja szabályosan beszerelt izzólámpa nélkül, mert áramütés veszélye léphet fel.

A kézikönyvben szereplő utasítások be nem tartásából következő kellemetlenségekről, károkért vagy tűzesetekért a gyártó nem vállal felelősséget..

A készüléken található jelzés megfelel az elektromos és elektronikus berendezések hulladékairól szóló 2002/96/EK európai irányelvben (WEEE) foglalt előírásoknak.

A hulladékká vált termék szabályszerű elhelyezésével Ön segít elkerülni a környezettel és az emberi egészséggel kapcsolatos azon esetleges negatív következményeket, amelyeket a termék nem megfelelő hulladékkezelése egyébként okozhatna.

A termékben vagy a termékhez mellékelte dokumentumokon feltüntetett



■ jelzés arra utal, hogy ez a termék nem kezelhető háztartási hulladékként. Ehelyett a terméket a villamos és elektronikus berendezések újrahasznosítását végző telephelyek valamelyikén kell leadni.

Kiselejtezőskor a hulladéktávollításra vonatkozó helyi környezetvédelmi előírások szerint kell eljárni.

A termék kezelésével, hasznosításával és újrahasznosításával kapcsolatos bővebb tájékoztatásért forduljon a lakóhelye szerinti polgármesteri hivatalhoz, a háztartási hulladékok kezelését végző társasághoz vagy ahhoz a bolthoz, ahol a terméket vásárolta.

Használat

Az elszívót úgy tervezték, hogy kivezetett üzemmódban a szabadba történő kibocsátással, vagy filteres, keringtetett üzemmódban működhesen.



Kivezetett üzemmód

A pára a külső légtérbe kerül kivezetésre az elszívó egység (távolsági motor) gyűjtőkarimájához rögzített füstcsövön keresztül.



Keringtetett üzemmód

Az elszívott levegő zsirtalanításra, majd szagtalanításra kerül, mielőtt a terem visszaáramoltatásra kerülne. Az elszívó ilyen üzemmódban való használatához szükséges további, aktív szén alapú szűrőrendszer installálása.

Felszerelés

A berendezés beszereléséhez két ember szükséges.

A berendezés nem rendelkezik elszívó motorral, így azonos gyártótól származó elszívó egységre (távolsági motor) kell azt kötni.

A berendezés beszereléséhez alakítson ki egy legalább min 220 mm - 400 mm mélységű álmennyezetet. Ennél nagyobb mélység esetén kérjen a 400mm - 580mm mélységű álmennyezethez kialakított speciális szerelőkengyel KÉSZLETET.

Az elszívó három oldalán található négyszögletes alakú kivezető nyílások révén szabadon megválasztható, hogy a berendezés melyik oldalán szeretné az a levegőt elvezetni.

A megfelelő pozíció kiválasztása után alakítsa ki a légjáratot: a mellékelt

készlet a kiválasztott kimenetre szerelendő 230x80 mm-es, téglalap alakú légelvezető karimát tartalmazza.

A nem használt légelvezető nyílásokat hagyja zárva.

A készlet része továbbá egy gyűrű, mellyel 150mm-es átmérőjű füstcsövet is használhat (lásd 1. ábra), amennyiben keringtetett légcseratornát szeretne kialakítani.

A plafonon jelöljön ki egy, a felszerelendő elszívó pontos középpontjával egybeeső (lásd 2. ábra) viszonyítási pontot, majd a 2. ábrán megadottak szerint jelölje meg ezen pontokat.

Alakítsa ki a furatokat a plafonon, egy spirális, 8 mm átmérőjű fűrőfejjel, majd helyezze be a készletben lévő tipliket. Elegendő a 2. ábrán megjelölt külső furatot kilakítani, a belső furatokat az elszívó beszerelésekor is kialakíthatja.

Állítsa be a rögzítőkengyel futási hosszát a szekrény mélységének megfelelően: min. 220mm max 400mm a 3. ábra szerint. Az így beállított kengyeleket csavarokkal jó erősen rögzítse.

Helyezze az elszívót az így kialakított helyzetbe és rögzítse a mellékelt csavarokkal, lásd 4. ábra.

A kengyelek középső lyukainak megfelelően alakítsa ki a furatokat a plafonelemen, majd rögzítse végleges helyzetbe a terméket a megmaradt csavarok felhasználásával.

Alakítsa ki az elektromos csatlakozást (lásd 5. ábra), csatlakoztassa a füstcsövet a vonatkozó ELVEZETŐ RENDSZEREK c. fejezetben megadottak szerint.

UP OPTIONAL MODULE LIGHT beszerelés esetén

az 5. ábra szerint csatlakoztassa az elszívó kábelét a csatlakozóaljzathoz.

Szerelje be a gipszkarton lapot a 6. ábra szerint, ügyelve arra, hogy az elszívó fém szegélyéhez tökéletesen illeszkedjék.

A gipszkartonon kialakítandó nyílás mérete 502 mm x 502 mm R71 a sarkoknál, használja a mellékelt fúrósablont.

A gipszkarton elszívóhoz való rögzítését a 7. ábrán megjelölt pontokban a mellékelt csavarokkal végezze, a fúrósablont alapján.

Helyezze be a 3.5x22 méretű csavarokat. A megfelelően jó rögzítéshez javasoljuk, hogy legalább 12 csavart használjon.

Amennyiben az elszívó gipszkartonnal, fával vagy más anyaggal burkolandó belső panellel rendelkezik, vágjon ki egy lemezt, melynek mérete: 448mm X 448mm R49 a sarkoknál, lásd a mellékelt fúrósablont.

Helyezze a lapot a panelre (8.ábra), gipszkartonhoz használja a mellékelt csavarokat, vagy a rögzítendő anyaghoz való ragasztót.

Figyelem! A panel vastagságánál nem hosszabb, maximum 3.5x22 mm-es csavart használjon!

A panel kinyitása

A panel kinyitását az ellenkező oldalról a zsanérok felé húzva lehetséges, az elszívó motor sebességét kijelző lednek megfelelően (9. ábra).

Nyitáskor vezesse kezével a panelt.

A panel kinyitását követően a zsírszűrőhöz, majd annak kiemelése után, a paneltű segítségével a szénfilterhez férhet hozzá (10. ábra).

A panel becukásához elegendő azt vízszintes állapotba hozni, míg az automatikus bezáródás meg nem történik.

Légtelítő rendszer

Lehetséges "UP" elszívót további egy, vagy két opcionális moduldal egyetlen elszívó rendszerbe szerelni, azaz a lakáson belül, vagy kívül egyetlen elszívómotorra kötvé.

Egy több elemből álló elszívó rendszert egyetlen távirányító vezérel, minthogy csak egyetlen (UP) elszívó rendelkezik minden, a működéshez szükséges elektromos alkatrészszel, míg a többi **UP OPTIONAL MODULE**, a fő UP elszívótól függ.

Az elszívó (UP) és a többi **UP OPTIONAL MODULE** közötti összeköttetést a következő módon alakítsa ki:

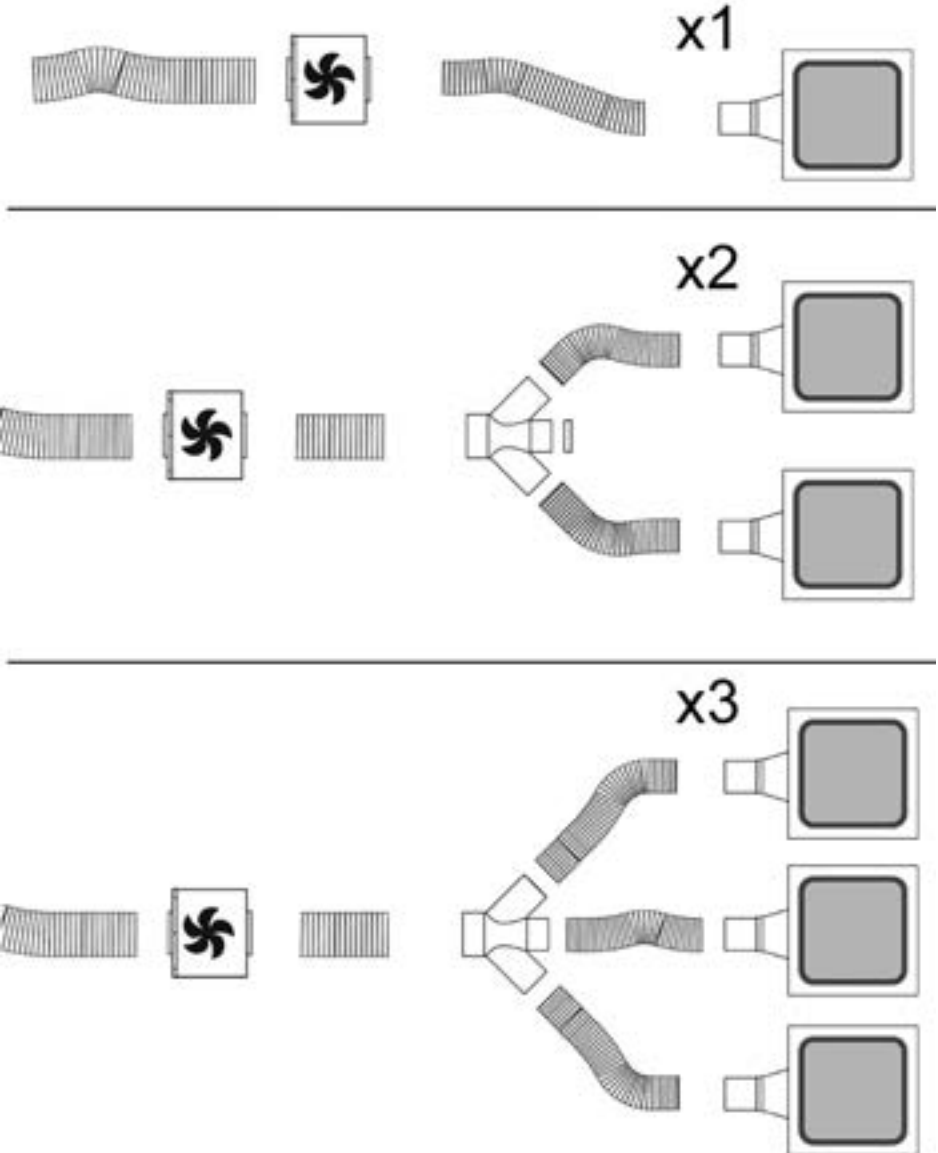

Villamos bekötés

Az elszívó elektromos hálózatba való bekötését minősített szakemberrel végeztesse.

A hálózati feszültségnek azonosnak kell lennie a konyhai páraelszívó belsejében elhelyezett műszaki adattáblán feltüntetett feszültséggel. Ha az elszívó rendelkezik villásdugóval, csatlakoztassa egy hozzáférhető helyen elhelyezett, az érvényben lévő szabványoknak megfelelő dugaszoló aljzathoz, akár a beszerelést követően is. Ha nem rendelkezik csatlakozódugóval (közvetlen csatlakozás a hálózathoz) vagy a dugaszoló aljzat nem hozzáférhető, szereljen fel egy szabványos, kétpólusú megszakítót akár a beszerelést követően is, amely III. túláram-kategória esetén biztosítja a hálózatról való teljes leválasztását, a telepítési szabályoknak megfelelően.

Figyelem! mielőtt az elszívó áramkörét visszaköti a hálózatba és ellenőrzi, hogy az elszívó helyesen működik-e, mindig ellenőrizze azt is, hogy a hálózati vezeték beszerelése szabályos-e.

Figyelem! A kockázatok megelőzése érdekében a tápkábel cseréjét csak az engedéllyel rendelkező műszaki szervizszolgálat végezheti!

Felszerelés

A berendezés beszerelése előtt ellenőrizze, hogy az elemek sérülésmentesek legyenek, ellenkező esetben hívja a viszonteladót és az elemet ne szerelje be. Figyelmesen olvassa el a következő utasításokat.





Működése

Amikor a konyhában különösen nagy a pára koncentráció, használja a nagyobb sebességet. Javasoljuk, hogy főzés előtt 5 perccel kapcsolja be az elszívót, és a főzés befejezése után 15 perccig működtesse tovább.

A helyes használathoz olvassa el figyelmesen a lenti útmutatást.

A távirányító használata

az elszívó összes funkciója vezérelhető a távirányítóval:

-  Elszívási sebesség (teljesítmény) kiválasztása
-  Világítás vezérlés
-  Funkció nélküli gomb
-  A szűrők telítettségi kijelzésének visszaállító- és beállító gombja

Elszívási sebesség (teljesítmény) kiválasztása:

Nyomja meg az "◀" vagy a "▶" billentyűt, míg a távirányítón

meg nem jelenik a * szimbólum 

A "+" vagy a "-", vagy a "■" billentyű lenyomásával az elszívás sebességének (teljesítményének) növelése, csökkentése, vagy leállítása lehetséges.

A kiválasztott elszívás sebességet az oldalsó elszívó csatornán lévő led jelzi (9. ábra).

A led színe a sebességi fokozatnak megfelelően az alábbiak szerint változik:

Első sebesség FEHÉR szín

Második sebesség VILÁGOSKÉK szín

Harmadik sebesség KÉK szín

Negyedik sebesség VOROS szín

Világítás vezérlés:

Nyomja meg az "◀" vagy a "▶" billentyűt, míg a távirányítón

meg nem jelenik a szimbólum 

A központi világítás kétféleképpen kapcsolható be és ki:

1. A központi világítás be (ON)-, vagy kikapcsolásához (OFF) nyomja meg a "+" vagy a "-" billentyűt.
2. A világítás kikapcsolt állapotból (OFF) bekapcsolt állapotba (ON) való váltásához, vagy vice-versa, nyomja meg a "■" billentyűt.

A szűrők telítettségi kijelzésének visszaállító- és beállító gombja

Kapcsolja az elszívót bármely, tetszőleges sebességbe (lásd a fenti bekezdést "Az elszívási sebesség (teljesítmény) kiválasztása)

Nyomja meg az "◀" vagy a "▶" billentyűt, míg a távirányítón

meg nem jelenik a szimbólum 

Egyszerre tartsa lenyomva több, mint 3 másodpercig a "+" és a "-" gombokat, ekkor az elszívási sebesség (teljesítmény) minden ledje abbahagyja a villogást, mely jelzi, hogy a kijelzés visszaállítása megtörtént.

A távirányító karbantartása

A távirányító tisztítása:

A távirányítót puha ruhával és semleges, karcoló anyagoktól mentes tisztítószerez oldattal kell tisztítani.

Elemcsere:

- Nyissa ki az elemtartót egy kis, lapos végű csavarhúzó segítségével, azt emelőként használva.
- A lemerült elemet cserélje ki egy új 12 V-os, MN21/23 típusúval.
Amikor az új elemet behelyezi, ügyeljen arra, hogy az elemtartóban feltüntetett polaritás-irányt tartsa be!
- Csukja vissza az elemtartót.

Az elemek hulladékként történő elhelyezése

Az elemeket valamennyi, az országban érvényben lévő szabvány és törvényi előírás figyelembe vételével kell hulladékként elhelyezni. A használt elemeket nem szabad a háztartási hulladékkal együtt kidobni.

Az elemeket biztonságos módon kell hulladékként elhelyezni.

A környezetvédelemmel, az újrahasznosítással és a használt elemek hulladékéltelvezésével kapcsolatos bővebb információkért forduljon a szelektált hulladékgyűjtéssel megbízott hivatalokhoz.

Működési rendellenességek

A szagelszívó nem működik

Ellenőrizze, hogy:

- Nincs-e áramszünet
- Ténylegesen kiválasztott-e sebességet
- Az elszívón belül a filterek felett elhelyezett piros reset gomb be van-e nyomja.

A szagelszívó teljesítménye alacsony

Ellenőrizze, hogy:

- A kiválasztott motorsebesség megfelelő legyen a keletkezett füst és pára mennyiséghez
- A konyha megfelelően szellőztetett legyen, s a szénfilter ne legyen telített (keringtetett változatú elszívó).
- A lévelvezető cső ne legyen eltömődve .

Karbantartás

Figyelem! Bármilyen tisztítási, vagy karbantartási munka megkezdése előtt csatlakoztassa le az elszívót az elektromos hálózatról a villásdugót a konnektorból húzza ki, vagy kapcsolja le a háztartási áramelosztó doboz kapcsolóját, vagy az elszívó belsejében, a filterek felett található piros gombot nyomja be.

Tisztítás

Az elszívót gyakran kell tisztítani, mind belülről, mind kívülről (legalább olyan gyakran, mint a zsírszűrő filterek tisztítását). A tisztításhoz használjon semleges folyékony mosószerrel átitatott nedves ruhát. Kerülje a súrolószert tartalmazó mosószerek használatát.

NE HASZNÁLJON ALKOHOLT!

Figyelem! Az elszívó tisztán tartására, valamint a filterek cseréjére vonatkozó előírások be nem tartása tűzveszélyt okoz. Ezért felhívjuk figyelmét, hogy tartsa be az utasításokat. A helytelen karbantartás, vagy a fent említett utasítások be nem tartása miatt a motorban esetleg bekövetkező károk vagy tűzesetek miatt semmiféle felelősséget nem vállalunk.

Panel

Panelek cseréje

A panel cseréjét először a panel kinyitása fejezetben leírtak szerint nyissa ki, a LIGHT panelek esetében húzza ki a hálózatról a berendezést és kösse le a világítás kábeleket a panel fölött található elektromos csatlakozóról.

A panelt rögzítő anyacsavarokat emelje ki (lásd 12. ábra), majd a panelt jobbra tolva emelje azt ki az aljzatról.

A panel visszahelyezését a fent leírt folyamatot ellentétesen végrehajtva végezheti el.

Zsírszűrő filter

Visszatartja a főzésből eredő zsírrészecskéket.

Havonta egyszer (vagy amikor a filter telítődésjelző rendszere - ha a megvásárolt modell rendelkezik ilyennel - jelzi, hogy szükség van rá) nem agresszív tisztítószerekkel, kézzel vagy mosogatógépben, alacsony hőfokon és rövid ciklussal el kell mosogatni.

Mosogatógépben történő mosogatás a zsírszűrő elszíneződését okozhatja, de ez nem változtat hatékonyságán.

A zsírszűrők behelyezése és kiemelése a panel kinyitásával lehetséges, a "Panel nyitása" fejezetben leírtak szerint.

Szénfilter (csak keringtetett változat esetén)

Magában tartja a főzésből származó kellemetlen szagokat.

A szénfilter telítődése többé vagy kevésbé hosszú idő alatt történik meg, a tűzhely típusától és a zsírszűrő tisztogatásának rendszerességétől függően. Mindenképpen cserélni kell a betétet legalább négyhavonként.

NEM lehet kimosni vagy regenerálni

Égőcsere

Bármilyen karbantartási munka megkezdése előtt szüntesse meg az elszívó áramellátását, kösse ki a hálózatról.

Figyelem! Mielőtt a lámpákhoz érne, győződjön meg róla, hidegek-e.

A sérült fénycsövek helyettesítéséhez kösse ki a berendezést az elektromos hálózatról, majd nyissa ki a panelt a "PANEL KINYITÁSA" fejezetben leírtak szerint.

Távolítsa el a panel hat külső csavarját, majd nyissa ki a 11. ábra szerint; a fénycsövet egy azonos paraméterűvel helyettesítse.

Helyezze vissza az előzőleg leemelt panelt és a csavarokat.

A fénycsövek tápegységének cseréjéhez a fent leírtak szerint járjon el, minthogy a tápegység az izzók mellett található.

Amennyiben a világítás nem működik, mielőtt a műszaki szervizszolgálatot hívná, ellenőrizze, hogy az égők helyesen illeszkednek-e a foglalatba.

Придържайте се стриктно към тук посочените инструкции. Фирмата не носи отговорност за евентуални неизправности, повреди или възпламеняване на уреда, възникнали в резултат на неспазване на инструкциите в настоящото упътване. Аспираторът е проектиран за аспириране на дима и парата, които се отделят при готвене, и е предназначен само за битова употреба.

Аспираторът може да се различава външно от чертежите поместени в настоящото упътване, но независимо от това инструкциите за употреба, поддръжката и инсталирането са абсолютно същите.

! Съветваме Ви да съхранявате настоящото упътване за да може да го използвате във всеки един момент. При продажба, отдаване под наем или преместване, упътването за употреба трябва да остане заедно с продукта.

! Прочетете внимателно инструкциите! Те съдържат важна информация относно инсталирането, употребата и мерките за безопасност.

! Забранено е нанасянето на електрически или механически изменения върху продукта и върху въздуховодните тръби!



Предупреждения

Внимание! Не включвайте уреда към ел.мрежа, ако монтирането му не е окончателно приключило. Преди каквато и да е операция на почистване или поддръжка, аспираторът трябва да се изключи от ел.мрежа, като се извади щепсела или като се изключи главния прекъсвач на жилището.

за всички операции по инсталиране и техническо обслужване използвайте работни ръкавици.

Уредът не трябва да се употребява от деца или хора с намалена умствена или физическа чувствителност и които нямат опит и не са запознати с уреда, освен ако те не се държат под контрол или не са инструктирани от отговарящо за безопасността им лице как да ползват уреда.

Трябва да се внимава децата да не си играят с аспиратора.

Не използвайте никога аспиратора, ако решетката не е правилно монтирана!

Аспираторът не трябва НИКОГА да се използва като работен плот, освен ако това не е специално указано.

Помещението трябва да има добро проветряване, когато кухненският аспиратор се използва едновременно с други уреди с газово или друг вид гориво.

Аспирираният въздух не трябва да се отвежда през отвод, през който се отвежда дима от уредите, работещи с газ или друго гориво.

Строго се забранява готвенето на открит пламък под аспиратора.

Използването на открит пламък е вредно за филтрите и може да причини пожар, затова абсолютно трябва да се избягва.

Пърженето трябва да се извършва под наблюдение, за да

се избегне възпламеняване на олиото.

Достъпните части могат да се нагреят значително когато се използват заедно с готварски уреди.

Що се отнася до техническите мерки и мерките за безопасност, които трябва да се прилагат за отвеждане на дима, трябва строго да се придържате към предвиденото в правилника на местните компетентни власти.

Аспираторът трябва да се почиства често, както отвътре, така и отвън (ПОНЕ ВЕДНЪЖ В МЕСЕЦА, трябва при всички случаи да се спазват инструкциите за поддръжка, посочени в тези указания).

Неспазването на нормите за почистване на аспиратора и за подмяна и почистване на филтрите, води до опасност от пожари.

Не използвайте и не оставяйте аспиратора без правилно монтирани лампички! Опасност от токов удар!

Не се поема никаква отговорност при евентуална неизправност, щета или пожар, нанесени на уреда вследствие на неспазване на настоящите инструкции.

Този уред отговаря на изискванията на :

- Европейската директива 2002/96/EC

- Waste Electrical and Electronic Equipment (WEEE).

Уверявайки се, че този уред ще бъде рециклиран по подобаващият за това начин, Вие допринасяте за опазването на околната среда и вашето здраве.



Символът  върху уреда или в придружаващата го документация посочва, че този продукт не трябва да бъде считан за домашен отпадък, а трябва да бъде предаден в специално предназначени за това пунктове за рециклиране на електрическа и електронна техника. Придържайте се към местните нормативи за преработка на отпадъци. За по-подробна информация във връзка с предаването, събирането и рециклирането на този продукт ви съветваме да се обърнете към компетентните местни служби, службите за събиране на домашни отпадъци или магазинът, в който сте закупили този ел. уред.

Употреба

Аспираторът има следното предназначение: всмуква и отвежда навън или филтрира въздуха, като едновременно с това го рециклира.



Аспираща версия

Парата се отвежда навън посредством въздуховодна тръба, свързана със съединителния фланец на аспиращото звено (дистанционен мотор).



Филтрираща версия

Аспирираният въздух се пречиства и освежава преди да влезе отново в обръщение в помещението. За да използвате аспиратора в този вариант на работа трябва да инсталирате допълнителна филтрираща система на базата на филтри с активен въглен.

Монтиране

За инсталирането на уреда са необходими двама човека.

Уредът е без аспиращ мотор, затова трябва да бъде свързан към аспираща група (дистанционен мотор) със същата марка.

За да инсталирате уреда, е необходимо да реализирате окачен таван с минимална дълбочина 220 мм и максимум 400 мм. При по-голяма дълбочина трябва да си доставите специално определения за целта КОМПЛЕКТ със скоби за инсталиране върху окачени тавани с дълбочина от 400 до 580 мм.

Възможно е да изберете от коя страна на аспиратора да се отвежда всмукания въздух. Има отвори за въздуха с правоъгълна форма и от трите страни на аспиратора.

След като изберете най-подходящия вариант, трябва да определите разположението на тръбите. Сред предоставените части има въздуховоден фланец с правоъгълна форма с размери 230x80 мм, който трябва да се инсталира върху избрания отвор.

Въздуховодните отвори, които няма да използвате, трябва да останат затворени.

В комплекта има и фитинг, благодарение на който могат да се използват и тръби с диаметър 150 мм (вж. фиг. 1), в случай, че желаете да реализирате кръгова въздуховодна тръба.

Изберете отправна точка върху неподвижния таван, която да съответства на центъра на аспиратора (вж. фиг. 2), след което отбележете точките съответстващи на отворите, които трябва да пробие в зависимост от стойностите посочени на фиг. 2.

Пробийте отворите в тавана с помощта на подходящо спираловидно свредло с диаметър 8 мм и поставете предоставените дюбели. За момента е достатъчно да пробие външните отвори, които са посочени на фигура 2; вътрешните отвори трябва да се пробият след инсталирането на аспиратора.

Регулирайте дължината на фиксиращите скоби в зависимост от дълбочината на нишата: минимум 220 мм, максимум 400 мм, както е показано на фиг. 3. Затегнете здраво фиксиращите винтове на току що регулираните скоби.

Поставете аспиратора на определеното за целта място и го фиксирайте с помощта на предоставените винтове (вж. фиг. 4).

Пробийте отворите в тавана в съответствие с централните отвори на скобите и фиксирайте окончателно аспиратора с помощта на останалите винтове.

Осъществете ел. връзките (вж. фиг. 5) и свържете въздуховодната тръба, като следвайте инструкциите, посочени в специално определената за това глава „ТРЪБНИ СИСТЕМИ“.

В случай на инсталиране на „UP OPTIONAL MODULE LIGHT“ свържете кабела на сателитните аспиратори с конекторите, посочени на фигура 5.

Инсталирайте гипскартонената плоскост, която трябва да прилепне идеално към металния ръб на аспиратора, както е изобразено на фигура 6. Отворът, който трябва да се пробие в гипскартонената плоскост е с размери 502 X 502 мм с R71 в ъглите. За целта използвайте предоставения шаблон за пробиване на отвори.

За да фиксирате гипскартона към аспиратора, използвайте предоставените винтове, които трябва да се поставят в точките, посочени на фиг. 7 (вж. предоставения шаблон за пробиване). Поставете предоставените винтове с размери 3,5x22. За да получите добър резултат, Ви съветваме да използвате най-малко 12 винта.

В случай, че в аспиратора има вътрешен панел, който трябва да се облече с гипскартон, дърво или друг материал, трябва да реализирате плоскост със следните размери: 448 X 448 мм с R49 в ъглите (вж. предоставения шаблон за пробиване).

Фиксирайте плоскостта към панела (фиг.8) като за целта използвате предоставените винтове в случай, че става въпрос за гипскартон и съветно подходящо лепило в зависимост от вида на материала, който трябва да се фиксира.

Внимание: не използвайте винтове с по-голяма дължина от дебелината на панела! (Максимум 3.5x22).

Отваряне на панела

Панелът се отваля с дръпване от страната, противоположна на шарнирите, в съответствие със светодиода, който посочва скоростите на аспириращия мотор (фиг. 9).

При отваряне придържайте панела с ръце!

След отварянето на панела, получавате достъп до филтъра за мазнини, а след отстраняването на филтъра за мазнини и натискане на специално определената за целта дръжка, получавате достъп до филтъра с активен въглен (фиг. 10). За да затворите панела е достатъчно да го върнете в хоризонтално положение и да задържите докато се задейства механизма за автоматично затваряне.

Тръбни системи

Възможно е да инсталирате „UP“ аспиратор с един или два алтернативни модула в една единствена аспирираща система и спледователно свързани с един единствен аспириращ дистанционен мотор, вътре или извън жилището.

Една аспирираща система, съставена от няколко елемента се управлява от едно единствено дистанционно, тъй като само един аспиратор (UP) разполага с всички необходими за функционирането електронни компоненти, докато останалите алтернативни модули „UP OPTIONAL MODULE“ зависят от главния UP аспиратор.

Връзките между главния аспиратор (UP) и останалите алтернативни модули „UP OPTIONAL MODULE“ трябва да бъдат осъществени по следния начин:

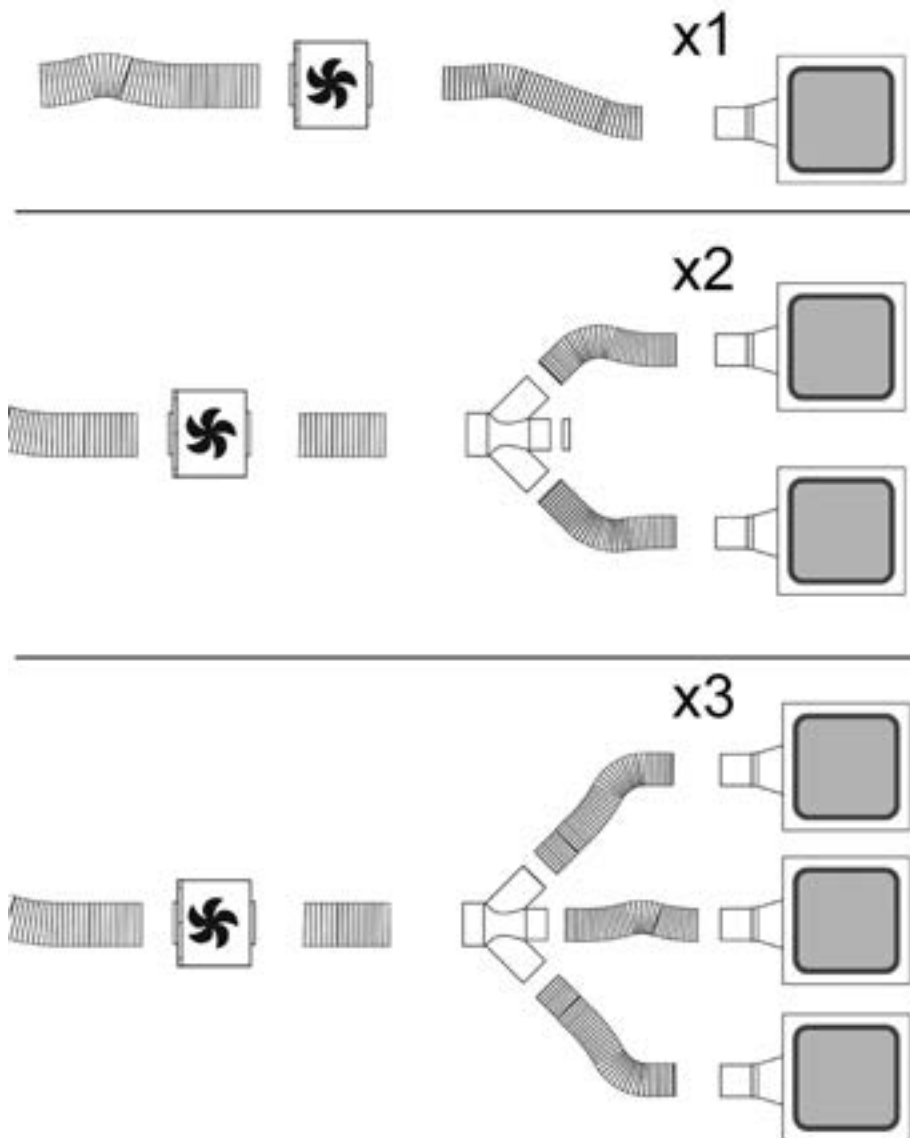



Ел. връзка

Свързането към ел. мрежата на аспиратора трябва да се извърши от квалифициран и специализиран технически персонал.

Напрежението в ел.мрежата трябва да отговаря на напрежението, което е посочено върху етикета с данните за аспиратора, поставен от вътрешната му страна. Ако е снабден с щепсел свържете аспиратора към контакт, съответстващ на действащите норми и намиращ се на лесно достъпно място дори и след приключване на монтажа. Ако не е снабден с щепсел (директно свързване към мрежата), или щепселът не е на достъпно място след приключване на монтажа, използвайте двуполуосен прекъсвач според нормите, така че да се осигури пълно изключване на мрежата при свръхнапрежение III, в съответствие с правилата за монтиране.

Внимание! Преди да свържете отново аспиратора към мрежата и да проверите дали функционира правилно, проверете дали кабелът е монтиран както трябва.

Внимание! Подмяната на хранящия кабел трябва да се извършва от оторизирания сервиз за техническа помощ, за да се избегне всякакъв риск.

Монтаж

Преди да пристъпите към инсталиране на уреда, проверете дали няма увредени компоненти, при наличието на такива трябва да се свържете с доставчика и да прекратите инсталирането. Прочетете внимателно всички последващи инструкции.

Начин на употреба

Ако при готвене се отделя много пара, преминете на максимален режим на работа. Препоръчително е да включите аспиратора 5 минути преди да започнете да готвите и да го оставите да работи още 15 минути след като приключите.

За цела прочетете внимателно тук посочените инструкции.

Използване на дистанционното

Дистанционното е в състояние да контролира всички функции на аспиратора:



Избиране на скоростта (мощността) на аспирирание



Контрол на осветлението



Бутон без функции



Нулиране и конфигурация на сигнализацията за замърсяване на филтрите

Избиране на скоростта (мощността) на аспирирание:

Натиснете бутон "◀" или бутон "▶" и задръжте докато

върху дистанционното се появи символа 

Натиснете бутон "+" или бутон "-" или бутон "■" съответно, за да намалите или увеличите скоростта (мощността) на аспирирание.

Зададената мощност на аспирирание се изобразява посредством светодиода, разположен върху периметралния канал на аспирирание (фиг. 9).

На всеки отделен цвят на светодиода съответства определена скорост, както е посочено по-долу:

Първа скорост – БЯЛ цвят

Втора скорост – СВЕТЛО СИН цвят

Трета скорост – ТЪМНО СИН цвят

Четвърта скорост – ЧЕРВЕН цвят

Контрол на осветлението:

Натиснете бутон "◀" или бутон "▶" и задръжте докато

върху дистанционното се появи символа 

Централното осветление може да се включва и изключва по два начина:

1. Натиснете бутон "+" или бутон "-" съответно за да включите (ON) или за да изключите (OFF) централното осветление.
2. Натиснете бутон "■" за да преминете от изключено (OFF) към включено (ON) осветление и обратно.

Нулиране и конфигуриране на сигнализацията за замърсяване на филтрите

Включете аспиратора на която и да било скорост (вж. по-горния параграф "Избиране на скоростта (мощността) на аспирирание")

Натиснете бутон "◀" или бутон "▶" и задръжте докато

върху дистанционното се появи символа 

Натиснете едновременно бутони "+" и "-" и задръжте в продължение на повече от три секунди, при което всички светодиоди за скоростта (мощността) на аспирирание престават да премигват, което означава, че нулирането на сигнализацията е извършено.

Поддръжка на дистанционното

Почистване:

Дистанционното се почиства с навлажнена кърпа и неутрални почистващи препарати, които не съдържат абразивни частици.

Подмяна на батерията:

- С помощта на малка отвертка /с плосък връх/ отворете капака, където е разположена батерията.
- Подменете батерията с нова 12 V тип MN21/23
- При поставяне на батерията имайте предвид полюсите посочени в клетката.
- Затворете капака.

Рециклиране на батериите

Рециклирането на батериите трябва да се извършва съгласно националните нормативи и законите в сила. Не изхвърляйте използваните батерии заедно с останалите домашни отпадъци! Батериите трябва да бъдат изхвърлени на определеното за това място!

За по-подробна информация относно опазването на околната среда, рециклирането и преработването на батериите, можете да се обвърнете към службите за разделно събиране на домашните отпадъци.

Неизправности по време на работа

Аспираторът не функционира

Уверете се, че:

- Токът не е прекъснат.
- В действителност е била зададена определена скорост.
- Червеният бутон за нулиране, разположен над филтрите, от вътрешната страна на аспиратора е натиснат.

Аспираторът не работи добре

Уверете се, че:

- Избраната скорост е подходяща за количеството налична пара и дим.
- Кухнята се проветрява достатъчно и че филтърът с активен въглен не е износен (аспиратор във вариант на филтрираща версия).
- Въздуховодната тръба на е запушена.

Поддръжка

Внимание! Преди каквато и да било операция свързана с почистване или поддръжка, изключете аспиратора от ел. мрежата като изключите щепсела, прекъснете главния прекъсвач в жилището или натиснете червения бутон, разположен във вътрешната част на аспиратора, над филтрите за мазнини.

Почистване

Аспираторът трябва да се почиства често (или поне толкова на често колкото почиствате филтрите), както отвътре така и отвън. Използвайте навлажнена кърпа и неутрални течни почистващи препарати.

Избягвайте препарати, които съдържат абразивни частици.

Внимание ! Не почиствайте никога със спирт !

Внимание! Неспазването на нормите за почистване на аспиратора и за подмяна на филтрите води до рискове от пожар. Спазвайте строго посочените инструкции!

Не се поема никаква отговорност за евентуални щети нанесени по мотора и пожари, възникнали вследствие на неправилна поддръжка или неспазване на настоящите инструкции.

Панел

Подмяна на панела

На първо място трябва да отворите панела, така както е посочено в главата за отваряне на панела. В случай, че става въпрос за панел „LIGHT“ е необходимо да изключите захранващия кабел на лампите през електрическия конектор, разположен непосредствено над панела. Отстранете двете самоблокиращи се гайки, които придържат панела (вж. фигура 12), приплъзнете го надясно, след което го извадете от гнездото.

За да монтирате отново панела изпълнете операциите в обратен ред.

Филтър за мазнини

Филтърът задържа мазните частици, отделени при готвене.

Да се почиства веднъж месечно или когато индикаторът за пренасищане на филтрите го показва (разбира се в случай, че моделът, който сте закупили е снабден с такъв индикатор). Използвайте не много силни миялни препарати и почиствайте ръчно или в съдомиялна машина, но на ниска температура и кратък режим на измиване. При миене на металния филтър за мазнините в съдомиялната машина е възможно той да се обезцвети, но това по никакъв случай не намалява възможностите му за филтриране. Монтирането и демонтирането на филтрите за мазнини става чрез отваряне на панела, така както е посочено в главата "Отваряне на панела".

Филтър с активен въглен (само за филтрираща версия)

Задържа неприятните миризми, които се отделят при пържене.

Филтърът с активен въглен се запушва приблизително след дълъг период на използване в зависимост от начина на готвене и от това колко често почиствате филтъра. Във всеки случай е необходимо да подмените филтъра с активен въглен на всеки четири месеца или когато индикаторът за засищане на филтрите показва, че е необходимо. Не се мие нито може да се използва повторно.

Подмяна на ел. крушки

Изключете уреда от ел. мрежата.

Внимание! Преди да вземете в ръка ел. крушките проверете дали са изстинали.

За да подмените увредените флуоресцентни лампи е необходимо да изключите уреда от ел. мрежата, като за целта трябва да отворите панела следвайки инструкциите посочени в глава „ОТВАРЯНЕ НА ПАНЕЛА“. Отстранете шесте периметрални винта на панела и го отворете както е показано на фигура 11; подменете флуоресцентната лампа с нова от същия тип. Монтирайте отново панела и винтовете, които отсранихте преди това.

За да подмените захранващото устройство на флуоресцентните лампи, изпълнете същите операции, които са посочени по-горе, тъй като захранващото устройство е разположено до лампите.

Ако ел. крушките не светят, проверете дали са монтирани правилно преди да потърсите помощта на специалист.

Urmăriți îndeaproape instrucțiunile conținute în acest manual. Producătorul își declină orice responsabilitate în cazul daunelor sau incendiilor provocate aparatului și derivate dintr-o utilizare incorectă și din nerespectarea instrucțiunilor conținute în acest manual. Hota a fost proiectată pentru aspirarea gazelor arse și vaporilor rezultați în urma coacerii și este destinată doar utilizării casnice.

Hota poate fi din punct de vedere estetic diferită față de cea ilustrată în desenele acestui manual, totuși instrucțiunile de utilizare, întreținere și instalare rămân aceleași.

- ! Este important să păstrați acest manual pentru a-l putea consulta în orice moment. În caz de vânzare, cesiune sau mutare, asigurați-vă că acesta rămâne împreună cu produsul.
- ! citiți cu atenție instrucțiunile: există informații importante privind instalarea, utilizarea și siguranța.
- ! Nu efectuați modificări de tip electric sau mecanic asupra produsului sau asupra țevilor de evacuare.



Avertismente

Atenție: Nu conectați aparatul la rețeaua electrică până când nu ați terminat de montat toată instalația.

Înainte de orice intervenție de curățenie și întreținere, deconectați hota de la rețeaua electrică, scoțând ștecherul sau deconectând întrerupătorul general al locuinței.

Pentru toate operațiile de instalare și întreținere utilizați mănuși de protecție.

Aparatul nu este destinat pentru a fi folosit de către copii sau persoane cu capacități fizice senzoriale și mentale reduse sau care nu au experiența și cunoștința adecvată, numai în cazul în care acestea sunt sub supraveghere sau le sunt date instrucțiunile de folosire a aparatului de către o persoană responsabilă cu siguranța acestora.

Copiii trebuie să fie supravegheați pentru a fi siguri că nu se joacă cu aparatura.

Nu folosiți niciodată hota fără montajul corect al grilei!

Hota nu trebuie folosită NICIODATĂ ca suprafață de așezare numai în cazul în care este indicat în mod specific.

Localul trebuie să fie destul de ventilat, când hota de bucătărie se folosește împreună cu alte aparate cu combustie de gaz sau alți combustibili.

Aerul aspirat nu trebuie să treacă printr-o conductă folosită pentru eliminarea fumului produs de aparatele cu combustie de gaz sau alți combustibili.

Este absolut interzis pregătirea sub hotă a mâncărurilor cu flammă.

Folosirea flăcării libere poate dăuna filtrele și poate crea incendii, așadar trebuie evitată în orice caz.

Friptura trebuie făcută sub control pentru a evita ca uleiul prea încălzit să se aprindă.

Părțile componente cu care am putea intra în contact se pot încălzi considerabil în momentul în care se folosesc împreună cu aparatura pentru pregătirea mâncării.

În ceea ce privesc măsurile tehnice și de siguranță care trebuie să fie adoptate pentru evacuarea fumurilor este strict

necesar să respectați regulamentele în vigoare și să apelați la autoritățile competente locale.

Hota trebuie să fie curățată tot des atât în interior cât și în exterior (CEL PUȚIN ODATĂ PE LUNĂ, respectând în mod expresiv toate indicațiile redată în instrucțiunile de întreținere reproduse în acest manual)

Nerespectarea normelor de curățare a hotei precum și nelocuirea sau necurățarea filtrelor poate crea la riscuri de incendii.

Nu folosiți niciodată hota fără montajul corect al becurilor pentru a nu crea riscuri de scurtcircuit.

Firma își declină orice responsabilitate pentru eventualele pagube, daune sau incendii provocate de aparatură ce provin din nerespectarea instrucțiunilor redată în acest manual.

Acest aparat este marcat în conformitate cu Directiva Europeană 2002/96/CE referitoare la Deșeurile de Echipament Electric și Electronic (WEEE).

Asigurându-vă că acest produs este eliminat în mod corect, contribuiți la prevenirea potențialelor consecințe negative asupra mediului înconjurător și sănătății persoanelor, consecințe care ar putea fi provocate de aruncarea necorespunzătoare la gunoi a acestui produs.



Simbolul  de pe produs, sau de pe documentele care însoțesc produsul, indică faptul că acesta nu poate fi aruncat împreună cu deșeurile menajere. Trebuie predat la punctul de colectare corespunzător, pentru reciclarea echipamentului electric și electronic.

Aruncarea la gunoi a aparatului trebuie făcută în conformitate cu normele locale pentru eliminarea deșeurilor.

Pentru informații mai detaliate privind eliminarea, valorificarea și reciclarea acestui produs, vă rugăm să contactați administrația locală, serviciul de eliminare a deșeurilor menajere sau magazinul de unde ați cumpărat produsul.

Utilizarea

Hota a fost realizată pentru a fi utilizată în versiunea aspirantă cu evacuare externă sau în versiunea filtrantă cu riciclu intern.



Versiunea aspirantă

Vaporii sunt evacuați la exterior prin intermediul unui tub de evacuare fixat la flanșa de racord al unității de aspirație (motor la distanță).



Versiunea filtrantă

Aerul aspirat va fi degresat și dezodorizat înainte de a fi reorientat în cameră. Pentru a utiliza hota în această versiune este necesar să instalați un sistem de filtrare suplimentar pe bază de carbon activ.

Instalarea

Pentru a instala produsul este necesară prezența a două persoane.

Produsul nu este dotat cu motor de aspirație, de aceea trebuie conectat la un grup de aspirație (motor la distanță) aparținând aceluiași producător.

Pentru a instala produsul este necesară realizarea unui plafon cu adâncimea minimă de cel puțin 220 mm până la maxim 400 mm. Pentru adâncimi superioare trebuie solicitat KIT-ul special cu suportji de instalare pentru plafoane false cu adâncimea între 400mm și 580mm.

Este posibilă alegerea laturii hotei pe care să fie evacuat aerul aspirat; hota are orificii de ieșire de forma rectangulară pe trei laturi.

După alegerea celei mai bune poziții, pregătiți direcționarea aerului de evacuat; furnitura include o flanșa de evacuare aer de formă rectangulară de 230x80mm care trebuie instalată pe ieșirea aleasă dinainte. Orificiile de evacuare neutilizate se lasă închise.

Furnitura include și un racord care permite utilizarea de tubulaturi cu diametre de până la 150mm (vezi fig.1), pentru cazul în care se intenționează realizarea unui duct circular de ieșire a aerului.

Localizați în plafonul solid un reper corespondent centrului exact de instalare a hotei (vezi fig. 2), trasați apoi repere pentru perforațiile care trebuie efectuate conform cotelor indicate în fig. 2.

Executați orificiile în plafonul solid utilizând un perforator spiralat adecvat de diametru 8mm și introduceți diblurile furnizate; este suficientă realizarea orificiilor externe indicate în figura 2, cele interne se realizează după instalarea hotei.

Ajustați deplasarea suportșilor de montaj în funcție de

adâncimea nișei; min. 220mm max 400mm ca în fig. 3. Strângeți ferm șuruburile de fixare a hotei.

Așezați hota în poziția dorită și fixați-o cu șuruburile prevăzute, vezi fig.4.

Efectuați găurirea în tavan, în corespondență cu găurile centrale ale suportșilor și fixați definitiv produsul prin aplicarea șuruburilor rămase.

Efectuați conexiunea electrică (vezi fig. 5) și conectați conducta de evacuare a aerului urmând instrucțiunile din secțiunea relevantă SISTEME DE CONDUCTE.

În cazul instalării de **UP OPTIONAL MODULE LIGHT** conectați cablul hotelor satelit la conectorii indicați în figura 5.

Instalați placa de rigips având grijă să fie perfect aderentă la marginea metalică a hotei, ca în figura 6.

Decupajul care trebuie executat în gips carton are dimensiunile egale cu 502 mm X 502 mm cu R71 la colțuri; utilizați șablonul de perforare furnizat.

Pentru a fixa gips cartonul de hotă, utilizați șuruburile furnizate în punctele indicate în fig. 7, vezi șablonul de perforare inclus în furnitură. Recomandăm utilizarea a cel puțin 12 șuruburi pentru a obține o fixare bună.

În cazul în care hota este dotată cu un panou intern care trebuie acoperit în gips carton, lemn sau un alt material, realizați o placă cu următoarele dimensiuni: 448mm X 448mm cu R49 la colțuri, vezi șablonul de forare inclus.

Instalați placa pe panoul de gips carton (fig.8), utilizând șuruburile din dotare sau utilizând un adeziv adecvat tipului de material folosit.

Atenție: nu utilizați șuruburi cu lungime superioară grosimii panoului, maxim 3.5x22.

Deschiderea panoului

Deschiderea panoului se face trăgându-l din latura opusă balamelor, în corespondența LED-ului care indică viteza motorului de aspirație (fig. 9).

Însoțiți panoul cu mâinile pe durata deschiderii.

După deschiderea panoului se poate accesa filtrul antigrăsimi iar după scoaterea acestuia, prin acționarea mânerului special, este posibil accesul la carcasa filtrului de carbon activ (fig. 10).

Pentru a închide panoul este suficient să îl conduceți în poziție orizontală până se produce cuplajul automat de închidere.

Sisteme de conducte/tubulaturi

Este posibilă instalarea unei hote "UP" cu unul sau două module opționale suplimentare într-un singur sistem de aspirație, deci conectate la un singur motor de aspirație la distanță, în interiorul sau la exteriorul locuinței.

Un sistem de aspirație, format din mai multe elemente, este gestionat de la o singură telecomandă dat fiind faptul că numai o hotă (UP) dispune de toate componentele electronice necesare pentru funcționare, în timp ce restul modulelor **UP OPTIONAL MODULE** sunt dependente de hota principală UP.

Conexiunile între hota (UP) și restul modulelor **UP OPTIONAL MODULE** trebuie realizate după cum urmează:

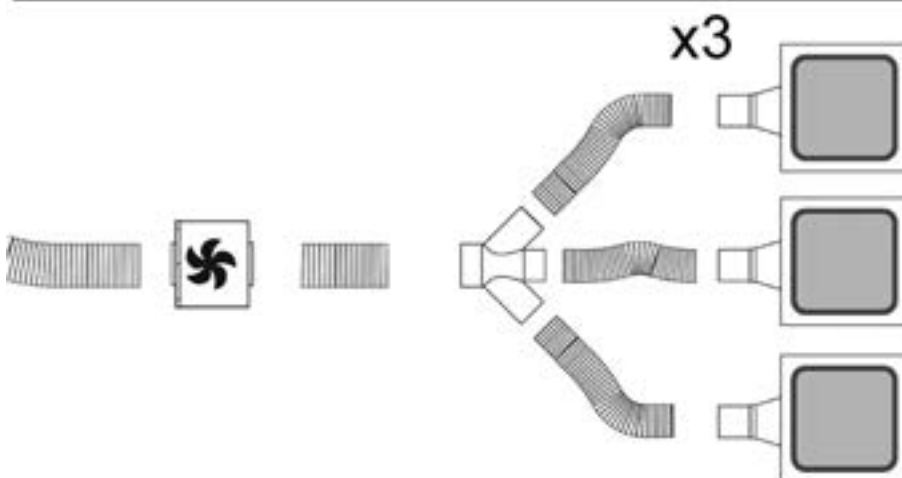
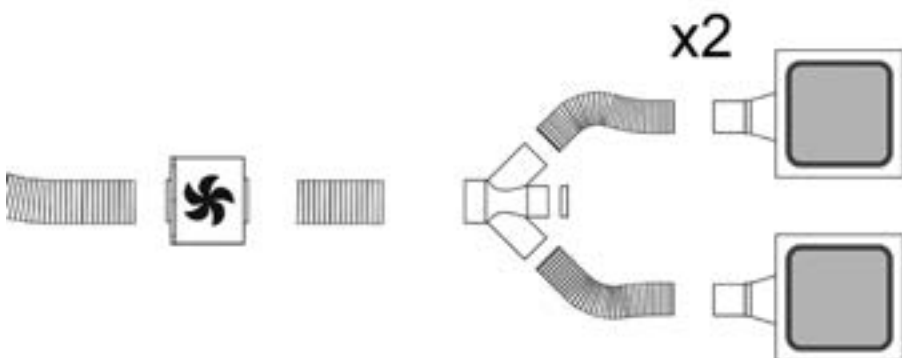
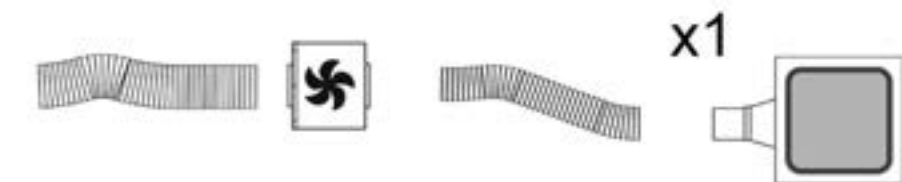

Conexarea Electrică

Branșarea hotei la instalația electrică trebuie să fie efectuată numai de către personal calificat și specializat.

Tensiunea din rețea trebuie să corespundă cu tensiunea la care se referă eticheta situată în interiorul hotei. Dacă este prevăzută cu ștecher conectați hota la o priză conform cu normele în vigoare, poziționată într-o zonă accesibilă și după instalare. Dacă nu este prevăzută cu ștecher (conexiunea este direct la rețea) sau ștecherul nu este poziționat într-o zonă accesibilă și după instalare, aplicați un întrerupător bipolar la normă care să asigure deconectarea completă de la rețea în condițiile categoriei de supratensiune III, conform regulilor de instalare.

Atenție! Înainte de a efectua conectarea circuitului hotei la alimentația din rețea și de a verifica funcționarea corectă, controlați totdeauna dacă cablul a fost montat în mod corect.

Atenție! Înlocuirea cablului de alimentare trebuie să fie efectuată numai de către serviciul de asistență tehnică autorizat în așa fel încât să poată preveni orice risc.

Montarea

Înainte de a proceda la instalarea aparatului, verificați ca nici un component să nu fie deteriorat; în caz contrar, contactați dealerul și nu executați instalarea. De asemenea, citiți cu atenție toate instrucțiunile de mai jos.

Funcționarea

Se recomandă o viteză crescută, în special în cazul unei concentrații mari de vapori în bucătărie. Vă sfătuim să o lăsați să aspire 5 minute înainte de a demara procesul de coacere și de a o lăsa în funcțiune, la închiderea procesului de coacere, pentru încă 15 minute (aproximativ).

Pentru o utilizare corectă, citiți cu atenție instrucțiunile de mai jos.

Utilizarea telecomenzii

Telecomanda poate controla toate funcțiile hotei:



Selecționare viteze (puteri) de aspirație



Control lumini



Buton fără funcții



Reset și configurare semnalizare de saturație filtre

Selecție viteze (puteri) de aspirație:

Apăsăți butonul "◀" sau butonul "▶" până când pe

telecomandă apare simbolul 

Apăsăți butonul "+" sau respectiv butonul "-" pentru a crește sau reduce viteza (puterea) de aspirație.

Viteza de aspirație setată este indicată prin intermediul LED-ului prezent în canalul perimetral de aspirație. (Fig.9). Fiecareia dintre culorile generate de LED îi corespunde o viteză determinată, conform celor de mai jos:

Prima viteză ALB

A doua viteză ALBASTRU DESCHIS

A treia viteză ALBASTRU INCHIS

A patra viteză ROȘU

Controlul luminii:

Apăsăți butonul "◀" sau butonul "▶" până când pe

telecomandă apare simbolul 

Lumina centrală poate fi aprinsă sau stinsă în două moduri:

1. Apăsăți butonul "+" sau respectiv butonul "-" pentru a aprinde (ON) sau stinge (OFF) lumina centrală.
2. Apăsăți butonul "■" pentru a schimba starea luminii din stinsă (OFF) în aprinsă (ON) sau viceversa.

Resetare și configurare a semnalizării de saturație a filtrelor

Porniți hota la orice viteză (vezi paragraful de mai sus "Selecție viteze (puteri) de aspirație"

Apăsăți butonul "◀" sau butonul "▶" până când pe

telecomandă apare simbolul 

Apăsăți simultan pentru mai mult de 3 secunde butoanele "+" și "-", toate LED-urile pentru viteze (puteri) de aspirație se vor opri din clipit pentru a indica efectuarea resetării semnalizării.

Întreținerea telecomenzii

Curățarea telecomenzii:

Telecomanda trebuie să fie curățată cu o cârpă moale îmbibată cu detergenți lichizi neutri. Evitați folosirea produselor pe bază de abrazivi.

Schimbarea bateriei:

- Îndepărtați capacul posterior al telecomenzii pentru a deschide compartimentul bateriilor, cu ajutorul unei șurubelnițe mici cu vârful plat.
- Înlocuiți bateriile descărcate cu altele noi de 12 V de tip MN21/23
Când introduceți bateriile noi, respectați polaritățile indicate pe compartimentul bateriei!
- Închideți capacul posterior al telecomenzii.

Colectarea bateriilor

Colectarea bateriilor trebuie să se facă în conformitate cu toate normativele și legile naționale în vigoare. Bateriile uzate nu trebuie aruncate la deșeurile menajere.

Bateriile uzate trebuie să fie colectate în mod sigur și separat. Pentru informații ulterioare privind protecția mediului, referitoare la reciclarea sau colectarea bateriilor contactați centrele specializate în colectarea selectivă.

Anomaliile de funcționare

Hota nu funcționează

Verificați:

- să nu fie o întrerupere de curent
- să fie efectiv selecționată o anumită viteză.
- dacă butonul roșu de resetare poziționat în interiorul hotei nu este apăsat.

Hota are un randament slab

Verificați:

- dacă viteza selecționată a motorului este suficientă pentru cantitatea existentă de fum și vapori
- dacă bucătăria este suficient aerisită pentru a permite o priză de aer sau dacă filtrul de carbon nu este uzat (hota în versiune filtrantă).
- dacă tubul de evacuarea aerului este liber de orice fel de obstrucție.

Întreținerea

Atenție! Înainte de efectuarea oricărei operațiuni de curățare sau întreținere, deconectați hota de la rețeaua de alimentare cu energie electrică scoțând-o din priză sau prin deconectarea întrerupătorului general al locuinței sau apăsând butonul roșu din interiorul hotei, deasupra filtrelor antigrăsimi.

Curățarea

Hota trebuie curățată frecvent (cel puțin cu aceeași frecvență cu care se curăță filtrele anti-grăsime), fie în interior cât și în exterior. Pentru curățare folosiți un material îmbibat cu detergenți lichizi neutri. Evitați folosirea produselor pe bază de abrazivi **NU FOLOSIȚI ALCOOL!**

Atenție: Nerespectarea normelor de curățare a hotei și de înlocuire a filtrelor conduce la potențiale riscuri de incendii. Vă sfătuim să respectați îndeaproape instrucțiunile prezente în acest manual.

Producătorul își declină orice responsabilitate în cazul daunelor la motor sau incendiilor provocate aparatului și derivate dintr-o utilizare sau întreținere incorectă precum și din nerespectarea instrucțiunilor conținute în acest manual.

Panou

Înlocuirea panoului

Înlocuirea panoului se face prin deschiderea acestuia mai întâi, conform instrucțiunilor din capitolul deschiderea panoului; în cazul panoului LIGHT trebuie deconectată alimentarea și cablul de alimentare a luminilor prin acționare asupra conectorului electric prezent deasupra panoului.

Scoateți cele două piulițe autoblocante de fixare ale panoului (vezi fig. 12) și glisați panoul spre dreapta scoțându-l din locașul său.

Pentru a repune panoul la loc executați procedura de mai sus în sens invers.

Filtru anti-grăsime

Captează particulele de grăsime care apar în timpul pregătirii alimentelor.

Trebuie să fie curățat o dată pe lună (sau când sistemul de semnalare a saturației filtrelor – dacă modelul dvs. este prevăzut – indică această necesitate), cu detergenți neabrazivi, manual sau utilizând mașina de spălat vase, la temperaturi scăzute și folosind un program scurt.

Filtrul metalic anti-grăsime, spălat cu mașina de spălat vase se poate decolora, dar nu-și va pierde caracteristicile de filtrare.

Montarea și demontarea filtrelor antigrăsime se face prin deschiderea panoului conform instrucțiunilor din capitolul

"Deschiderea panoului".

Filtru de cărbune (numai pentru versiunea filtrantă) Reține mirosurile neplăcute, derivate în urma procesului de coacere.

Saturația filtrului de cărbune depinde de folosirea mai mult sau mai puțin prelungită a tipului de mașina de gătit precum și de curățarea regulată a filtrului pentru grăsime. În orice caz, cartușul filtrului trebuie înlocuit cel mult la fiecare patru luni.

NU-l spălați sau refoșiți!

Înlocuirea becurilor

Deconectați hota de la rețeaua electrică.

Atenție! Înainte de a atinge becurile, asigurați-vă că nu au o temperatură ridicată.

Pentru a înlocui becurile fluorescente deteriorate, hota trebuie deconectată de la rețeaua electrică, apoi trebuie deschis panoul urmând instrucțiunile din capitolul "DESCHIDEREA PANOULUI".

SCOATEȚI CELE Șase șuruburi perimetrare ale panoului și deschideți-l ca în figura 11; procedați la înlocuirea becurilor fluorescente utilizând becuri cu aceleași caracteristici. Repoziționați panoul și șuruburile scoase precedent.

Pentru înlocuirea alimentatorului becurilor fluorescente acționați în același mod, conform celor descrise mai sus, deoarece alimentatorul este poziționat lângă becuri.

Dacă plafoniera nu se aprinde, controlați dacă ați introdus bine becurile înainte de a chema Asistența tehnică.

Производитель снимает с себя всякую ответственность за неполадки, ущерб или пожар, которые возникли при использовании прибора вследствие несоблюдения инструкций, приведенных в данном руководстве. Вытяжка служит для всасывания дыма и пара при приготовлении пищи и предназначена только для бытового использования.

Вытяжка может иметь дизайн, отличающийся от вытяжки показанной на рисунках данного руководства, тем не менее, руководство по эксплуатации, техническое обслуживание и установка остаются те же.

- ! Очень важно сохранить эту инструкцию, чтобы можно было обратиться к ней в любой момент. Если изделие продается, передается или переносится обеспечить, чтобы инструкция всегда была с ним.
- ! Внимательно прочитайте инструкцию. В ней находится важная информация по установке, эксплуатации и безопасности.
- ! Запрещается выполнять изменения в электрической или механической части изделия или в трубах рассеивания.



Внимание!

Внимание! Не подключайте прибор к электрической сети, пока операции по установке полностью не завершены.

Прежде чем приступить к операциям по очистке или уходу отсоедините вытяжку от сети, вынув вилку или выключив общий выключатель электрической сети.

Для выполнения всех операций по установке и уходу используйте рабочие перчатки.

Дети или взрослые не должны пользоваться вытяжкой, если по своему физическому или психическому состоянию не в состоянии этого делать, или если они не обладают знаниями и опытом необходимыми для правильного и безопасного управления прибором.

Не оставляйте детей без присмотра, чтобы они не играли с прибором.

Не используйте вытяжку, если решетка неправильно установлена!

Категорически запрещается использовать вытяжку в качестве опорной плоскости, если это специально не оговорено.

Обеспечьте надлежащий воздухообмен помещения, когда Вы используете вытяжку в кухне одновременно с другими приборами на газу или на другом горючем.

Вытягиваемый воздух не должен выбрасываться наружу через воздуховод, используемый для выброса дымов от приборов с газовым сжиганием или с питанием другими горючими.

Категорически запрещается готовить блюда над пламенем, поскольку свободное пламя может повредить фильтры и стать причиной пожара; поэтому, воздерживайтесь от этого в любом случае.

Жаренье в большом количестве масла должно производиться под постоянным контролем, имея в виду,

что перегретое масло может воспламениться.

При использовании вместе с прочими аппаратами для варки, открытые части прибора могут сильно нагреваться. Что касается технических мер и условий по технике безопасности при отводе дымов, то придерживайтесь строго правил, предусмотренных регламентом местных компетентных властей.

Производителем предусмотрена очистка вытяжки как внутри, так и снаружи (ПО КРАЙНЕЙ МЕРЕ, РАЗ В МЕСЯЦ с соблюдением условий, которые специально предусмотрены в инструкциях по обслуживанию данного прибора).

Несоблюдение инструкций по чистке вытяжки и по замене и чистке фильтров может стать причиной пожара.

Не используйте и не оставляйте вытяжку без правильно установленных лампочек в связи с возможным риском удара электрическим током.

Мы снимаем с себя всякую ответственность за неполадки, ущерб или сгорание прибора вследствие несоблюдения инструкций, приведенных в данном руководстве.

Данное изделие промаркировано в соответствии с Европейской директивой 2002/96/EC по утилизации электрического и электронного оборудования (WEEE).

Обеспечив правильную утилизацию данного изделия, Вы можете предотвратить потенциальные негативные последствия для окружающей среды и здоровья человека.



Символ  на самом изделии или сопроводительной документации указывает, что при утилизации данного изделия с ним нельзя обращаться как с обычными бытовыми отходами. Вместо этого, его следует сдавать в соответствующий пункт приемки электрического и электронного оборудования для последующей утилизации.

Сдача на слом должна производиться в соответствии с местными правилами по утилизации отходов.

За более подробной информацией о правилах обращения с такими изделиями, их утилизации и переработки обращайтесь в местные органы власти, в службу по утилизации отходов или в магазин, в котором Вы приобрели данное изделие.

Пользование

Вытяжка сконструирована для работы в режиме отвода воздуха наружу или рециркуляции воздуха.



Исполнение с отводом воздуха

Пары выводятся наружу через выводную трубу, которая прикреплена к фланцу соединения всасывающего узла (удаленный двигатель).



Исполнение в режиме рециркуляции

Должен использоваться угольный фильтр, имеющийся в наличии у вашего дистрибутора. Втягиваемый воздух обезжиривается и дезодорируется перед тем, как вновь возвращается в помещение через верхнюю решетку.

Установка

Для установки прибора необходимо два человека.

Прибор без всасывающего двигателя, поэтому он должен быть оборудован всасывающим узлом (удаленный двигатель) того же производителя.

Для установки прибора необходимо сделать подвесной потолок глубиной не меньше 220 мм и не больше 400 мм. Если глубина потолка будет больше указанного значения, необходимо заказать соответствующий набор монтажных кронштейнов с глубиной от 400мм до 580 мм.

Можно выбрать с какой стороны будет выходить всасываемый воздух, с трех сторон вытяжки есть прямоугольные отверстия для выхода воздуха.

После того, как вы выбрали наилучшее положение вытяжки, необходимо подготовить систему каналов; поставляемый набор

включает один фланец выхода воздуха прямоугольной формы 230x80 мм для установки на выбранном отверстии выхода.

Оставить закрытыми неиспользуемые отверстия вывода воздуха.

В комплект поставки входит также патрубок, который позволяет использовать трубы диаметром 150 мм (смотри рис.1) если вы намереваетесь выполнить циркулярный воздуховод вывода воздуха.

Обозначить на потолке точку соответствующую центру установки вытяжки (смотри рис.2), затем обозначить точки для отверстий, которые должны быть выполнены согласно указанным размерам на рис.2.

Выполнить отверстия на прочном потолке с помощью спирального сверла диаметром 8 мм и вставить дюбеля из комплекта деталей, достаточно выполнить внешние отверстия, указанные на рис.2, внутренние - выполняются во время установки вытяжки.

Отрегулировать диапазон крепежных кронштейнов в зависимости от глубины ниши; минимум 220 мм максимум 400 мм как показано на рис.3. Крепко затянуть шурупы крепления отрегулированных кронштейнов.

Поместить вытяжку в устойчивое положение и закрепить ее шурупами из комплекта, смотри рис.4.

Выполнить отверстия в потолке по центральным отверстиям кронштейнов и окончательно закрепить аппарат оставшимися шурупами.

Выполнить электрические соединения (смотри рис.5) и соединить трубу вывода воздуха как указано в соответствующем разделе СИСТЕМЫ ВОЗДУХОВОДА.

Если устанавливается UP OPTIONAL MODULE LIGHT

Соединить кабель вытяжек спутников с разъемами указанными на рис.5.

Установить гипсокартонную плиту так, чтобы она плотно прилегала к металлическому краю вытяжки как показано на рисунке 6.

Отверстия, которые необходимо выполнить в гипсокартонной плите имеют размеры 502 мм X 502 мм, выполняются с помощью R71 по углам, использовать шаблон отверстий из комплекта деталей.

Для того чтобы прикрепить гипсокартон к вытяжке используйте шурупы из комплекта в точках указанных на рис.7, смотри шаблон отверстий из комплекта.

Вставить шурупы 3.5x22. Для прочной фиксации рекомендуем использовать минимум 12 шурупов.

Если вытяжка оснащена внутренней панелью, которая должна быть зашита в гипсокартон, дерево или другой материал, необходимо выполнить плиту следующих размеров: 448мм X 448мм с R49 по углам, смотри шаблон отверстий.

Установить плиту на панель (рис.8) использовать шурупы из комплекта, если вы работаете с гипсокартоном или соответствующий типу используемого материала клей.

Внимание: Не использовать шурупы длиной больше толщины панели, максимум 3.5x22.

Открытие панели

Панель открывается, потянув ее за противоположную петлям сторону, возле светодиода, который указывает скорость всасывающего двигателя (рис.9).

Поддерживать рукой панель во время ее открытия.

После того как панель открылась вы можете снять жировой фильтр поворачивая соответствующую ручку, после чего возможно снять угольный фильтр (рис.10).

Для того чтобы закрыть панель достаточно вернуть ее в горизонтальное положение так, чтобы защелкнулась автоматическая защелка.

Система воздуховода

Можно установить вытяжку "UP" с дополнительными одним или двумя опциональными модулями в единой системе всасывания, то есть подсоединить к одному внешнему всасывающему двигателю, установленному внутри или снаружи помещения. Единая система всасывания, состоящая из нескольких элементов, управляется одним пультом управления, так как только на вытяжке находятся электронные компоненты необходимые для функционирования вытяжки, а остальные **UP OPTIONAL MODULE** зависят от основной вытяжки UP.

Соединения между основной вытяжкой (**UP**) и остальными **UP OPTIONAL MODULE** должны быть выполнены следующим образом:

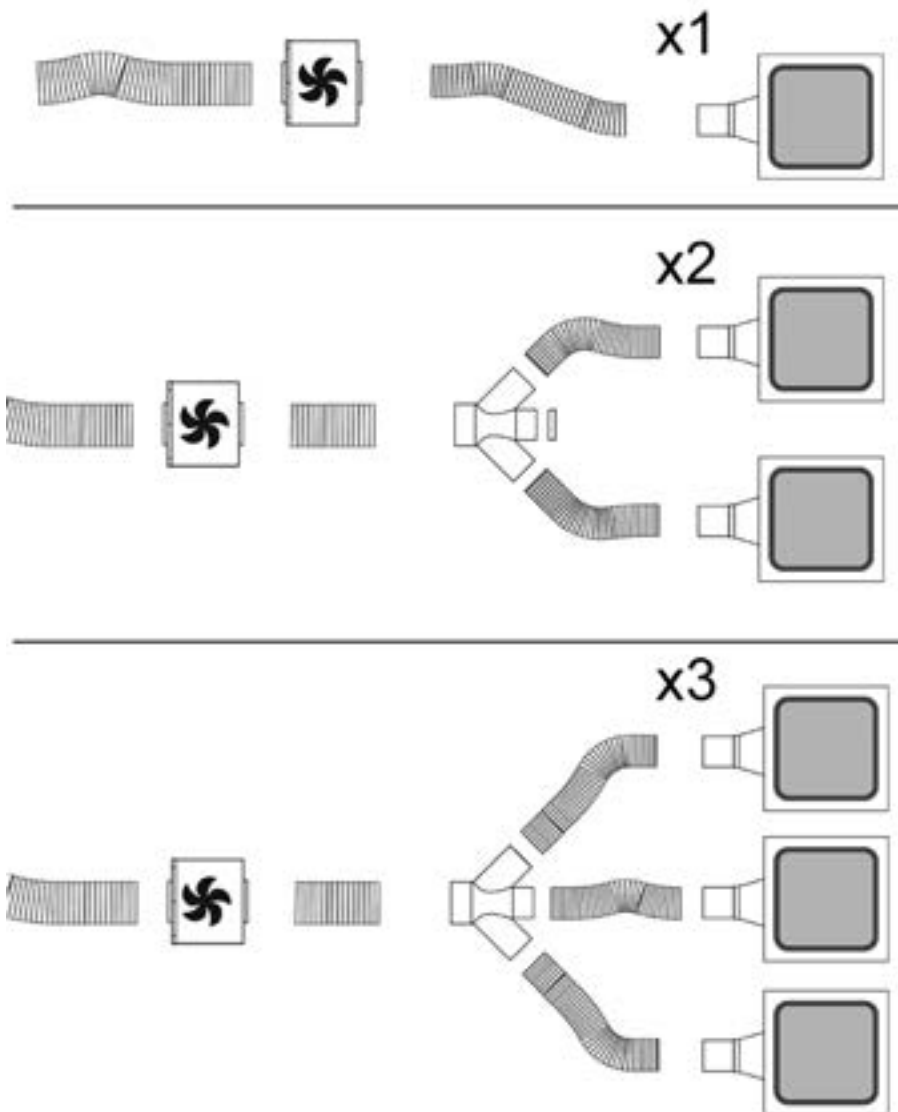

Электрическое соединение

Подключение вытяжки к электросети должно выполняться квалифицированным и специализированным персоналом. Напряжение сети должно соответствовать напряжению, указанному на табличке технических данных, которая размещена внутри прибора. Если вытяжка снабжена вилкой, подключите вытяжку к штепсельному разъему, отвечающему действующим правилам, который должен быть расположен в легкодоступном месте, что можно сделать и после установки. Если же вытяжка не снабжена вилкой (прямое подключения к сети), или штепсельный разъем не расположен в доступном месте, также и после установки, то используйте надлежащий двухполюсный выключатель, обеспечивающий полное размыкание сети при возникновении условий перенапряжения 3-ей категории, в соответствии с инструкциями по установке.

Внимание! прежде чем подключить к сети питания электрическую систему вытяжки и проверить исправное функционирование ее убедитесь в том, что кабель питания правильно смонтирован.

Внимание! Во избежание всяких рисков, операция по замене кабеля питания должна быть произведена персоналом компетентной службы техобслуживания.

Установка

Прежде чем приступить к установке аппарата, проверить, чтобы все комплектующие не имели повреждений, а в противном случае обратится в пункт продажи и не начинать установку. А также внимательно прочитайте все инструкции, прилагаемые к изделию.

Функционирование

Пользуйтесь интенсивным режимом работы вытяжки в случае особо высокой концентрации кухонных испарений. Мы рекомендуем включить вытяжку за 5 минут до начала процесса приготовления пищи и оставить ее включенной в течение 15 минут по окончании процесса.

Прочитайте нижеследующую инструкцию для правильного использования устройства.

Использование дистанционного пульта управления

Дистанционный пульт в состоянии управлять всеми функциями вытяжки:



Выбор скорости (мощности) всасывания



Управление светом



Кнопка без функций



Сброс и конфигурация сигнализации насыщенности фильтров

Выбор скорости (мощности) всасывания:

Нажать на кнопку "◀" или "▶" и держать ее нажатой до

появления на пульте символа 

Нажать на кнопку "+" или "-", или "■", чтобы увеличить, или уменьшить, или выключить скорость (мощность) всасывания.

Установленную скорость всасывания показывает светодиод на периметральном канале всасывания (Рис.9).

Каждому цвету светодиода соответствует определенная скорость:

Первая скорость цвет БЕЛЫЙ

Вторая скорость цвет ГОЛУБОЙ

Третья скорость цвет СИНИЙ

Четвертая скорость цвет КРАСНЫЙ

Управление светом:

Нажать на кнопку "◀" или "▶" и держать ее нажатой до

появления на пульте символа 

Центральный свет может быть включен или выключен двумя способами:

1. Нажать на кнопку «+» или «-», чтобы соответственно включить (ON) или выключить (OFF) центральный свет.
2. Нажать на кнопку «■» чтобы изменить состояния света от выключенного (OFF) до включенного (ON) или наоборот.

Сброс и конфигурация сигнализации насыщенности фильтров

Включить любую скорость вытяжки (смотри раздел выше «Выбор скорости (мощности) всасывания»).

Нажать на кнопку "◀" или "▶" и держать ее нажатой до

появления на пульте символа 

Одновременно нажать более 3 секунд кнопки "+" и "-", все светодиоды скорости (мощности) всасывания прекратят мигать и это значит, что сброс сигнализации выполнен.

Уход за дистанционным управлением

Очистка блока дистанционного управления:

Очистите блок дистанционного управления мягкой тряпкой с помощью нейтрального моющего средства, лешенного абразивных веществ.

Замена батареи:

- Откройте полость под батарею при помощи мелкой отвертки с плоским наконечником.
 - Замените разряженную батарею новой батареей на 12 В типа MN21/23
- При установке новой батареи соблюдайте полярность, указанную в самой полости!!
- Закройте полость под батарею.

Утилизация батарей

Утилизация батарей должна осуществляться в соответствии со всеми правилами и местными законами. При этом способ утилизации должен быть надежен. Для большей информации относительно вопросов защиты среды, сдачи и утилизации батарей обращайтесь в компетентные службы по дифференцированной приемке отходов.

Сбой в работе

Вытяжка не работает

Проверить:

- Не отключено ли электропитание
- Была ли выбрана скорость.
- Красная кнопка сброса, находящаяся сверху фильтров внутри вытяжки, нажата.

Вытяжка плохо работает

Проверить:

- что выбранная скорость двигателя достаточна для вырабатываемого количества дыма и пара.
- Чтобы кухня была хорошо проветрена для нормального забора воздуха, и чтобы угольный фильтр не был изношен (вытяжка в рециркулирующем режиме).
- Чтобы труба вывода воздуха была без затворов.

Уход

Внимание! Прежде чем приступить к любой операции по чистке или техническому обслуживанию отсоедините вытяжку от электросети, отсоединяя вилку или отключая главный выключатель помещения, или нажимая на красную кнопку, находящуюся внутри вытяжки над жировым фильтром.

Очистка

Вытяжка должна подвергаться частой очистке как внутри, так и снаружи (по крайней мере с той же периодичностью, что и уход за фильтрами для задержки жира). Для чистки используйте специальную тряпку, смоченную нейтральным жидким моющим средством. Не применяйте средства, содержащие абразивные материалы.

НЕ ПРИМЕНЯЙТЕ СПИРТ!

Внимание: Не соблюдение правил чистки прибора и замены фильтров может привести к риску возникновения пожара. Поэтому рекомендуем соблюдать приведенные инструкции.

Снимается любая ответственность в связи с возможными повреждениями двигателя и с пожарами, возникшими вследствие неправильного ремонта или несоблюдения вышеописанных предупреждений.

Панель

Замена панели

Чтобы заменить панель в первую очередь необходимо открыть ее, как описано в разделе об открытии панели, если у вас панель LIGHT необходимо отключить

электропитание от аппарата и отсоединить электрокабель лампочек отключая разъем находящийся над панелью.

Снять самоконтрающиеся гайки крепления панели (смотри рис.12) и подвинуть панель вправо, изымая ее со своего места.

Для того чтобы восстановить панель выполнить сверху описанную процедуру в обратном порядке.

Фильтры задержки жира

Удерживает частицы жира, исходящие от плиты.

Фильтр следует зачищать ежемесячно (или когда система индикации насыщения фильтров, если она имеется в Вашей модели, указывает на данную необходимость) неагрессивными моющими средствами, вручную или в посудомоечной машине при низкой температуре и экономичном цикле мытья.

При мытье в посудомоечной машине может иметь место некоторое обесцвечивание фильтра задержки жира, но его фильтрующая характеристика остается абсолютно неизменной.

Монтаж и демонтаж жировых фильтров выполняется после того как вы сняли панель как указано в разделе «Открытие панели»

Угольный фильтр (только в режиме рециркуляции)

Удаляет неприятные запахи кухни.

Насыщение угольного фильтра происходит по истечении более или менее длительного периода эксплуатации, предопределяемого типом кухни и периодичностью задержки жира. В любом случае, замените патрон по крайней мере через каждые 4 месяца.

Угольный фильтр НЕ подлежит мойке или регенерации.

Замена ламп

Отключите прибор от электросети.

Внимание! Прежде чем прикасаться к лампам убедитесь в том, что они остыли.

Чтобы заменить флуоресцентные лампочки необходимо отключить аппарат от электросети, затем открыть панель, как описано в разделе «ОТКРЫТИЕ ПАНЕЛИ».

Снять шесть шурупов по периметру панели и открыть ее, как показано на рис.11; заменить лампочку, используя флуоресцентную лампочку такого же типа.

Установить на свое место панель и закрепить ее шурупами.

Чтобы заменить блок питания флуоресцентных лампочек выполнить те же действия как описано выше, так как блок питания находится возле лампочек.

Если система подсветки не работает, проверьте корректную установку ламп в гнездах, прежде чем обратиться в центр технической помощи.

Чітко дотримуватися приведених в даному керівництві інструкцій. Виробник знімає з себе всяку відповідальність за неполадки, збитки або пожеар, що може мати місце при використанні прибору внаслідок невиконання інструкцій, приведених в даному керівництві. Витяжний ковпак спроектований для всмоктування диму та пару, що утворюється під час приготування їжі та призначений лише для побутового використання.

Кухонна витяжка може мати дизайн, що відрізняється від витяжки зображеної на малюнках цієї інструкції але в будь-якому випадку інструкції з монтажу, технічному обслуговування та експлуатації залишаються без змін.

! Важливо зберегти ці інструкції для того, щоб можна було звернутися до них в будь-який час. У випадку продажу, передачі чи переїзду, переконайтеся в тому щоб інструкції були разом з виробом.

! Уважно прочитати інструкції: В них міститься важлива інформація з встановлення, використання та безпеки.

! Заборонено виконувати електричні чи механічні зміни у виробі чи у вивідних каналах.



Попередження по безпеці

Увага! Не під'єднувати пристрій до електромережі поки установка повністю не завершена.

Перед виконанням будь-якої операції по чистці або ремонту, відключити ковпак від електромережі, виймаючи вилку або відключаючи основний вимикач приміщення.

Обладнання не призначено для використання з боку дітей або людей з обмеженими фізичними можливостями сприйняття або розумовими і з відсутністю досвіду і знань, за винятком випадків коли вони знаходяться під наглядом або навчені використовувати обладнання людиною, що відповідає за їх безпеку.

Не допускайте дітей до приладу без нагляду обладнання.

Не використовуйте витяжку, якщо решітка неправильно змонтована витяжний ковпак без правильно вмонтованої решітки!

Витяжка не повина використовуватись як опорна поверхня, лише у випадках коли ясно про це сказано.

В випадку використання витяжки разом з іншими пристроями на газі або інших горючих, приміщення має мати достатню вентиляцію. Повітря, що всмоктується не має бути направлено в витяжний канал, який використовується для викиду димів від роботи пристроїв на газі або інших горючих.

Суворо забороняється готувати удалить їжу під вогнем.

Використання вільного вогню є шкідливим для фільтрів і може викликати пожежу, отже необхідно уникати його використання у будь-якому випадку.

Смаження має відбуватися під контролем, щоб уникнути займання розігрітої олії.

Відкриті частини можуть сильно нагріватися коли використовуються разом з приладами для варіння.

Що ж стосується використання технічних правил та правил

безпеки для викиду димів, то необхідно чітко дотримуватись нормативів, передбачених місцевими інстанціями.

Чистення витяжки має регулярно проводитися, як всередині, так і ззовні (НЕ МЕНШЕ ОДНОГО РАЗУ НА МІСЯЦЬ, в будь-якому випадку виконувати всі інструкції, що описані в цьому керівництві).

Недотримання норм очищення витяжки та заміни і очищення фільтрів може викликати ризик пожежі.

не використовуйте і не залишайте без вірно вмонтованих ламп у зв'язку з можливим ризиком удару електричним струмом.

Не несеться жодної відповідальності за несправності, ушкодження та пожежі нанесені пристрою, що є наслідком недотримання порад, поданих в даній інструкції.

Даний виріб промаркований відповідно до Європейської директиви 2002/96/EC, утилізація електричного і електронного обладнання (WEEE). Забезпечуючи вірну утилізацію цього виробу, Ви допоможете попередити потенційні негативні наслідки для оточуючого середовища і здоров'я людини, котрі могли б мати місце в протилежному випадку.



Символ  на самому виробі або на супроводжуючому його документі вказує, що при утилізації цього виробу з ним не можна поводитися як зі звичайними побутовими відходами. Він має здаватися у відповідний пункт прийому електричного і електронного обладнання для подальшої утилізації. Здавання на злам повинно виконуватися згідно з місцевими правилами по утилізації відходів. Для більше детальної інформації про правила поводження з такими виробами, їх утилізації і переробки звертайтеся в місцеві органи влади, в службу по утилізації відходів, або в магазин, в якому Ви придбали даний виріб.

Використання

Витяжка розроблена для роботи в режимі всмоктування, виводячи повітря назовні або в фільтруючому режимі з рециркуляцією повітря.



Режим відводу

Пари виводяться назовні через вивідну трубу, яка прикріплена до фланця з'єднання всмоктувального вузла (віддалений двигун).



Режим рециркуляції

Втягнуте повітря знежирюється та очищується та знову повертається в приміщення. Для того, щоб використовувати ковпак у цьому режимі, необхідно встановити додаткову систему фільтрів з активованим вугіллем.

Інсталяція

Для установки приладу необхідно дві людини. Прилад без всмоктувального двигуна, тому він повинен бути обладнаний всмоктувальним вузлом (віддалений двигун) того ж виробника.

Для установки приладу необхідно зробити підвісну стелю глибиною не менше 220 мм і не більше 400 мм. Якщо глибина стелі буде більше зазначеного значення, необхідно замовити відповідний набір монтажних кронштейнів з глибиною від 400мм до 580 мм.

Можна вибрати з якої сторони буде виходити всмоктуване повітря, з трьох боків витяжки є прямокутні отвори для виходу повітря.

Після того, як ви вибрали найкраще положення витяжки, необхідно підготувати систему каналів: комплект що постачається включає один фланець виходу повітря прямокутної форми 230x80 мм для установки на вибраному отворі виходу.

Залишити закритими незадіяні отвори виведення повітря. У комплект постачання входить також патрубок, який дозволяє використовувати труби діаметром 150 мм (дивись мал.1) якщо ви маєте намір виконати циркулярний повітропровід виведення повітря.

Позначити на стелі точку що відповідає центру установки витяжки (дивись мал.2), потім позначити точки для отворів, які повинні бути виконані згідно з зазначеними розмірами на мал.2.

Виконати отвори на міцній стелі за допомогою спірального свердла діаметром 8 мм і вставити дюбеля з комплекту деталей, достатньо виконати зовнішні отвори, зазначені на мал.2, внутрішні виконуються під час установки витяжки.

Відрегулювати діапазон кріпильних кронштейнів в залежності від глибини ніші: мінімум 220 мм максимум 400 мм як показано на рис.3. Міцно затягнути шурупи кріплення відрегульованих кронштейнів.

Встановити витяжку в стійке положення і закріпити її шурупами з комплекту, дивись мал.4. Виконати отвори в стелі по центральним отворах кронштейнів та остаточно закріпити апарат шурупами що залишилися.

Виконати електричні з'єднання (дивись мал.5) і з'єднати трубу виведення повітря як зазначено у відповідному розділі СИСТЕМИ ПОВІТРОПРОВОДУ.

Якщо встановлюється **UP OPTIONAL MODULE LIGHT** з'єднайте кабель витяжок супутників з роз'ємами зазначеними на мал.5.

Встановити гіпсокартонну плиту так, щоб вона щільно прилягала до металевого краю витяжки, як показано на малюнку 6.

Отвори, які необхідно виконати в гіпсокартонній плиті мають розміри 502 мм X 502 мм, виконуються за допомогою R71 по кутах, використовувати шаблон отворів з комплекту деталей.

Для того щоб прикріпити гіпсокартон до витяжки використовуйте шурупи з комплекту у точках зазначених на мал.7, дивись шаблон отворів з комплекту. Вставити шурупи 3.5x22. Для міцної фіксації рекомендуємо використовувати мінімум 12 шурупів.

Якщо витяжка оснащена внутрішньою панеллю, яка повинна бути зашита в гіпсокартон, дерево або інший матеріал, необхідно виконати плиту наступних розмірів: 448мм X 448мм з R49 по кутах, дивись шаблон отворів. Встановити плиту на панель (рис.8) використовувати шурупи з комплекту, якщо ви працюєте з гіпсокартоном, або відповідний типу використовуваного матеріалу клей. **Увага:** Не використовувати шурупи довжиною більше товщини панелі, максимум 3.5x22.

Відкриття панелі

Панель відкривається, потягнувши її за протилежну петлям сторону, біля світлодіода, який вказує швидкість двигуна (мал.9).

Підтримувати рукою панель під час її відкриття.

Після того як панель відкрилася ви можете зняти жировий фільтр повертаючи відповідну ручку, після чого можливо зняти вугільний фільтр (мал.10).

Для того щоб закрити панель досить повернути її в горизонтальне положення так, щоб защепилася автоматична клямка.

Система повітропроводу

Можна встановити витяжку "UP" з додатковими одним або двома опційними модулями в єдиній системі всмоктування, тобто під'єднати до одного зовнішнього двигуна, встановленого всередині або зовні приміщення.

Єдина система всмоктування, що складається з декількох елементів, управляється одним пультом управління, тому що тільки на витяжці знаходяться електронні компоненти необхідні для функціонування витяжки, а решта **UP OPTIONAL MODULE** залежать від основної витяжки UP.

З'єднання між основною витяжкою (UP) та іншими **UP OPTIONAL MODULE** повинні бути виконані таким чином:

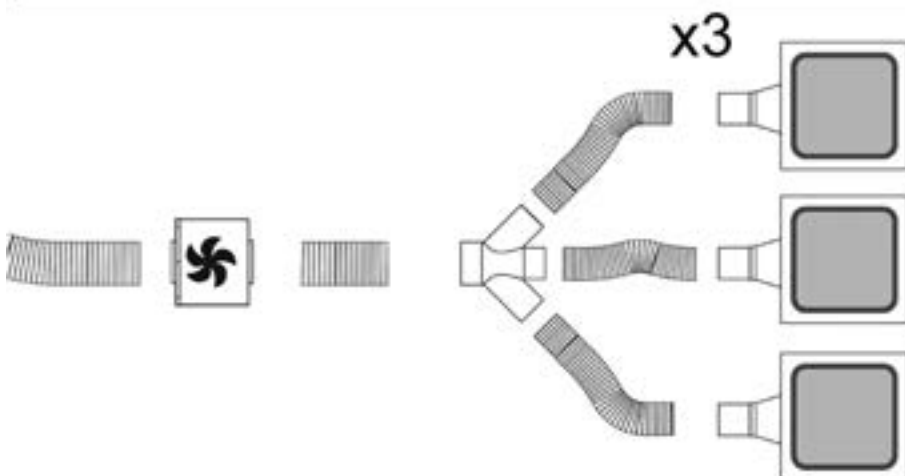
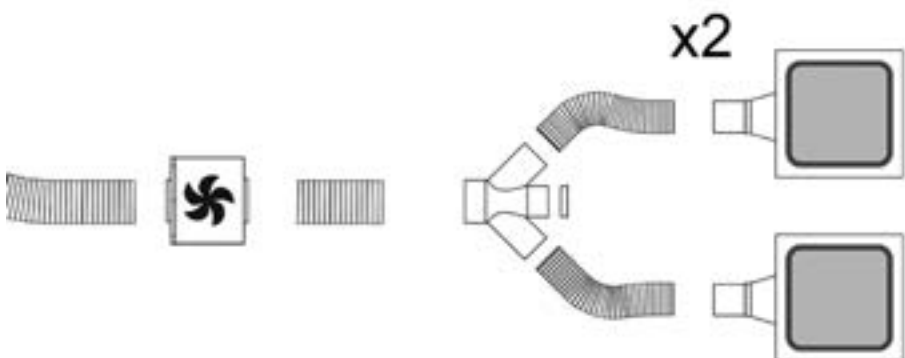
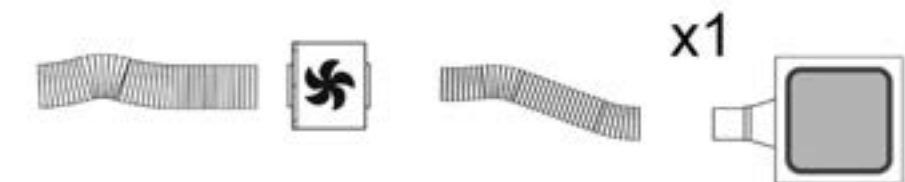



Під'єднання до електромережі

Підключення витяжки до електромережі повинно виконуватися кваліфікованим і спеціалізованим персоналом.

Напряг в електромережі має відповідати вказаним характеристикам на етикетці, яка знаходиться всередині витяжки. Якщо в комплект входить вилка під'єднання в електромережу, то слід під'єднати витяжку до розетки, що відповідає існуючим нормам та знаходиться в доступному місці, що можна виконати й після інсталяції. Якщо ж вилка не входить в комплект (пряме під'єднання в електромережу), або розетка не знаходиться в доступному місці, також і після інсталяції, то слід вмонтувати належний двох-полюсний вимикач, який забезпечить повне відключення від мережі в умовах перенапруги III категорії, в повній відповідності з правилами інсталяції.

Увага! перед тим як знову підключити витяжку до електромережі і перевірити правильність роботи, завжди контролюйте щоб шнур мережі був змонтований вірно.

Увага! Заміна електрошнурів має здійснюватися авторизованими службами технічного обслуговування.

Інсталяція

Перш ніж ропочати встановлення апарату, перевірте, щоб всі комплектуючі не мали пошкоджень, а в протилежному випадку зверніться в пункт продажу і не починайте інсталяцію. А також уважно прочитайте всі інструкції, які додаються до виробу.

Функціонування

Використовуйте інтенсивну швидкість у випадку особливо високої концентрації кухонних парів. Рекомендуємо включити витяжку за 5 хвилин до початку готування їжі і залишити його включеним на протязі 15 хвилин після закінчення готування їжі.

ВЩоб правильно користуватися уважно прочитайте інструкції що йдуть далі.

Використання дистанційного пульта управління

Дистанційний пульт в змозі управляти всіма функціями витяжки:



Вибір швидкості (потужності) всмоктування



Керування світлом



Кнопка без функцій



Скидання і конфігурація сигналізації насиченості фільтрів

Вибір швидкості (потужності) всмоктування:

Натиснути на кнопку "◀" або "▶" і тримати її натиснутою

до появи на пульті символу 

Натиснути на кнопку "+" або "-", або "■", щоб збільшити, або зменшити, або вимкнути швидкість (потужність) всмоктування.

Встановлену швидкість всмоктування показує світлодіод на периметральном каналі всмоктування (Рис.9).

Кожному кольору світлодіода відповідає певна швидкість:

Перша швидкість колір БІЛИЙ

Друга швидкість колір БЛАКИТНИЙ

Третя швидкість колір СИНІЙ

Четверта швидкість колір ЧЕРВОНИЙ

Управління світлом:

Натиснути на кнопку "◀" або "▶" і тримати її натиснутою

до появи на пульті символу 

Центральний світло може бути увімкнуте або вимкнуте двома способами:

1. Натиснути на кнопку «+» або «-», щоб відповідно включити (ON) або вимкнути (OFF) центральне світло.
2. Натиснути на кнопку «■» щоб перейти від вимкненого світла (OFF) до включеного (ON) або навпаки.

Скидання і конфігурація сигналізації насиченості фільтрів

Увімкнути будь-яку швидкість витяжки (дивися розділ вище «Вибір швидкості (потужності) всмоктування»).

Натиснути на кнопку "◀" або "▶" і тримати її натиснутою

до появи на пульті символу 

Одночасно натиснути та утримувати більше 3 секунд кнопки "+" і "-", всі світлодіоди швидкості (потужності) всмоктування припинять блимати і це значить, що скидання сигналізації виконане.

Обслуговування дистанційного управління

Чистка дистанційного управління:

Почистити дистанційне управління за допомогою вологої м'якої салфетки і м'якого рідкого нейтрального засобу без абразивних речовин

Заміна батарей:

- Відкрити порожнину батареї за допомогою невеликої викрутки з плпским кінцем.
- Замінити випрацьовану батарею на нову 12 В тип MN21/23
- При установці батареї дотримуйтесь полярності вказаної в порожнині для батареї!
- Закрити порожнину батареї.

Викинення на сміття відпрацьованих батарей

Викинення на сміття відпрацьованих батарей повинно виконуватися згідно всіх національних нормативів і законів. Не викидати відпрацьовані батареї разом зі звичайними відходами.

Батареї мають бути надійно здані у відходи.

Для більш детальної інформації щодо аспектів захисту навколишнього середовища, повторного використання і викинення батарей звертатись до уповноважених по вилученню спеціальних відходів установ.

Збій в роботі

Витяжка не працює

перевірити:

- чи не відключене живлення
- Чи була дійсно обрана певна швидкість.
- Червона кнопка скидання, що знаходиться зверху фільтрів усередині витяжки, натиснута чи ні.

Витяжка погано працює

перевірити:

- що обрана швидкість двигуна достатня для кількості присутньої кіптяви та пари
- Щоб кухня була добре провітрена для нормального забору повітря, і щоб вугільний фільтр не був зношений (витяжка в режимі рециркуляції).
- Щоб труба виведення повітря не була загромаджена.

Догляд

Увага! Перш ніж приступити до будь-якої операції з чищення або технічного обслуговування відключіть витяжку від електромережі, від'єднуючи вилку або відключаючи основний вимикач приміщення, або натискаючи на червону кнопку, що знаходиться усередині витяжки над жировим фільтром.

Чистка

Витяжка має чиститись часто і як зовні так і в середині (по крайній мірі з такою ж періодичністю як і догляд за фільтрами для затримання жирів). Для чистки використовуйте спеціальну серветку, намочену нейтральним рідким миючим засобом. Не використовуйте засоби що мають абразивні матеріали.

НЕ ВИКОРИСТОВУЙТЕ СПИРТ!

Увага: Не виконання правил чищення і заміни фільтрів може привести до ризику виникнення пожежі. Тому рекомендуємо дотримуватись приведених інструкцій. Знімається всяка відповідальність в зв'язку з можливими ушкодженнями двигуна і пожежами, що виникли внаслідок невірному ремонту або не виконання вищеописаних попереджень.

Панель

Заміна панелі

Щоб замінити панель в першу чергу необхідно відкрити її, як описано в розділі про відкриття панелі, якщо у вас панель LIGHT необхідно відключити електроживлення від апарату та від'єднати електрокабель лампочок відключаючи роз'єм що знаходиться над панеллю.

Зняти гайки кріплення панелі (дивися мал.12) і посунути панель вправо, вилучаючи її зі свого місця.

Для того щоб відновити панель виконати зверху описану процедуру у зворотному порядку.

Фільтр затримки жирів

Затримує жирові сполучення, що виникають під час приготування їжі.

Повинен чиститися один раз в місяць (або коли система індикації переповнення фільтрів, якщо є у вашій моделі, вказує на дану необхідність), з використанням неагресивних миючих засобів вручну або в посудомийчій машині при низькій температурі і короткому циклі.

При митті в посудомийчій машині може мати місце деяке знебарвлення фільтру, проте його фільтруючі характеристики залишаються незмінними.

Монтаж і демонтаж жирових фільтрів виконується після того як ви зняли панель як зазначено в розділі «Відкриття панелі».

Вугільний фільтр (тільки в режимі рециркуляції)

Вбирає неприємні запахи кухні.

Перевірка вугільного фільтру на насичення проводиться після більш менш довгого періоду використання в залежності від типу кухні і регулярності очистки фільтру жирів. У будь-якому випадку необхідно замінити патрон максимум кожні чотири місяці.

НЕ підлягає миттю чи поновленню.

Заміна Ламп

Відключити прилад від електромережі.

Увага! Перш ніж торкати лампи необхідно впевнитися що вони охололи.

Щоб замінити флуоресцентні лампочки необхідно відключити апарат від електромережі, потім відкрити панель, як описано в розділі «ВІДКРИТТЯ ПАНЕЛІ».

Зняти шість шурупів по периметру панелі і відкрити її як показано на мал.11; замінити лампочку використовуючи флуоресцентну лампочку такого ж типу.

Встановити на своє місце панель і закріпити її шурупами.

Щоб замінити блок живлення флуоресцентних лампочок виконати ті ж дії як описано вище, так як блок живлення знаходиться біля лампочок.

Якщо система підсвітки не працює, перевірте вірну установку ламп в гнізда, перед тим як звертатися до центру технічної допомоги.

Järgige täpselt käesolevas juhendis antud juhiseid. Seadme valmistaja keeldub igasugusest vastutusest seadme seotud võimalike ebaseadmisviiside, rikete või tulekahjude eest, mis tulenevad selles juhendis antud juhiste eiramisest. Õhupuhaсти on ette nähtud küpsetuslõhnade ja -aurude eemaldamiseks üksnes koduses majapidamises.

Õhupuhaсти kujundus võib olla teistsugune kui selles brošüüris toodud joonistel, kuid kasutus-, hooldus- ja paigaldusjuhendid on samad.

! Hoidke juhendit alles, et saaksite seda igal hetkel uurida. Veenduge müügi, vöörandamise või kolimise korral, et juhend jääks toote juurde.

! Lugege juhised tähelepanelikult läbi: siin on tähtsast teavet paigaldamise, kasutamise ja ohutuse kohta.

! Ärge muutke toodet ega selle väljatömbetorusid elektriliselt ega mehaaniliselt.



Ohuabinöud

Tähelepanu! Ärge lülitage seadet elektrivõrku enne, kui paigaldamine on täiesti lõpetatud.

Enne puhastus- või hooldustööd lülitage õhupuhaсти vooluvõrgust välja, tõmmates selleks pistiku seinakontaktist või lülitades voolu pealülitist välja.

Kasutage paigaldus- ja hooldustöödel kaitsekindaid.

Lapsed, füüsilise, vaimse või meelepuudega inimesed ja isikud, kellel ei ole seadme kasutamise kogemust, võivad seadet kasutada ainult järelevalve all või siis, kui nende turvalisuse eest vastutav inimene on õpetanud neid seadet kasutama.

Lastel ei tohi lubada seadmega mängida.

Ärge kasutage õhupuhaсти ilma õigesti paigaldatud võreeta.

Õhupuhaсти peale ei tohi KUNAGI midagi toetada, kui seda ei ole eraldi märgitud.

Kui õhupuhaсти kasutatakse samaaegselt teiste, gaasil või muul kütusel töötavate seadmetega, peab ruum olema piisavalt ventileeritud.

Seadme torustikku ei tohi ühendada ventilatsioonisüsteemiga, mida kasutatakse muul otstarbel, näiteks suitsugaaside eemaldamiseks seadmetest, milles kasutatakse majapidamisgaasi või muid kütuseid.

Lahtise tulega toiduvalmistamine õhupuhaсти all on rangelt keelatud.

Lahtine tuli kahjustab filtreid ja võib põhjustada tulekahju ning seega tuleb seda igati vältida.

Toidu praadimisel peab olema hoolikas, et vältida õli ülekuumenemist ja süttimist.

Köögiseadmete kasutamisel võivad õhupuhaсти kokkupuutepinnad märkimisväärselt soojeneda.

Tuleb järgida eeskirju, mida ametiasutused on suitsuärastuse tehniliste ja ohutusmeetmete kohta kehtestanud.

Õhupuhaсти peab seest ja väljast regulaarselt (VÄHEMALT ÜKS KORD KUUS) puhastama, pidades kinni käesolevas juhendis toodud hooldusnõuetest.

Kui käesolevas juhendis õhupuhaсти ja filtreid puhastamise kohta sätestatud nõudeid ei täideta, võib tekkida tulekahju oht.

Ärge kasutage õhupuhaсти ega jätke seda seisma ilma

korralikult paigaldatud lampideta, sest see põhjustab elektrilöögi ohtu.

Me ei võta vastutust seadme vigastuste ja kahjustuste eest, mis tekivad käesolevas juhendis sätestatud nõuete eiramise tagajärjel.

Seade on märgistatud direktiivi 2002/96/EÜ (elektri- ja elektroonikaseadmete jäätmete kohta) (Waste Electrical and Electronic Equipment, WEEE) kohaselt. Kui hoolitsete selle eest, et see toode kõrvaldatakse kasutusest õigesti, aitate vältida võimalikke negatiivseid tagajärgi keskkonnale ja tervisele.



Sümbol  tootel või sellega kaasas olevates dokumentides näitab, et toodet ei tohi käidelda nagu olmejäätmeid, vaid see tuleb anda elektri- ja elektroonikaseadmete jäätmete vastuvõtupunkti, kust see läheb taasinglusesse. Järgige kohalikke jäätmete kõrvaldamise alaseid õigusnorme. Lisateabe saamiseks selle toote käitlemise, taaskasutamise ja ringlussevõtu kohta võtke ühendust vastava kohaliku asutuse, olmejäätmete kogumise ettevõtte või selle firmaga, kelle käest te toote ostsite.

Kasutamine

Õhupuha on valmistatud nii, et seda saaks kasutada nii väljatõmberežiimis kui ka õhku filtreeriva toasises tsirkulatsiooniga režiimis.



Väljatõmberežiim

Aur juhitakse välja ühendusääriku külge kinnitatud väljatõmbetoru kaudu (kaugjuhtimismootor).



Filtreeriv versioon

Välja tõmmatud õhk puhastatakse rasvast ja lõhnastatakse, enne kui see tagasi siseruumidesse juhitakse. Sellel režiimil kasutamiseks tuleb paigaldada täiendav aktiivsoega filtreerimissüsteem.

Paigaldamine

Seadet paigaldatakse kahe inimese abil.

Seadmel puudub väljatõmbemootor, seetõttu peab seade sobituma sama tootja tarnitava väljatõmbetoriga (kaugjuhtimismootor).

Seadme paigaldamiseks on vajalik lisalagi, mille paksus on 220–400 mm. Suurema paksuse korral läheb vaja vastavat tööriistakomplekti, mis võimaldab seadet paigaldada 400–580 mm paksusega lisalae külge.

Võimalik on valida, millisest õhupuha küljest õhk välja tõmmatakse. Õhupuha kolmel küljel on nelinurksed väljatõmbeavad.

Pärast sobivama asendi valimist paigaldage toru, vajalikud vahendid on kaasas.

Need sisaldavad nelinurksed väljalaskeäärikut 230 × 80 mm, mis paigaldatakse valitud väljatõmbeavale.

Kasutamata jäänud avad hoidke suletuna.

Kaasas on ka liides, mis võimaldab kasutada 150 mm läbimõõduga torusid (vt joon 1), juhul kui on soov juhtida välja ringlev õhk.

Määrake laes kindlaks paigaldatava õhupuha keskjoon (vt joon 2). Tehke puurimiseks vajalikud märged, nagu on näidatud joonisel 2.

Puurige lakke augud, kasutades selleks 8 mm läbimõõduga puuriotsakut, ning asetage aukudesse kaasasolevad tüüblid. Piisab väljaspool asuvatest puuraukudest, nagu on näidatud joonisel 2. Sisemised puuraukud tuleb teha järgnevalt õhupuha paigaldamise käigus.

Reguleerige kinnitusklambrite asendit vastavalt lisalae sügavusele: 220–400 mm, nagu on näidatud joonisel 3. Kinnitage tugevasti äsja reguleeritud klambrite kinnituskruvid.

Asetage õhupuha stabiilsesse asendisse ja kinnitage kaasasolevate kruvide abil, vt joon 4.

Puurige lakke augud klambrite keskmiste avade järgi ning kinnitage õhupuha löplikult ülejäänud kruvide abil.

Ühendage seade vooluvõrku (vt joon 5) ning ühendage õhu väljalasketoru peatükis SUUNAMISE SÜSTEEM esitatud juhendi järgi.

UP OPTIONAL MODULE LIGHTi paigaldamise korral ühendage lisaõhupuhastrate juhe joonisel 5 näidatud elektriühendustega.

Paigaldage kipsplaat ning jälgige, et see sobituks täpselt vastu õhupuha metallserva, nagu on näidatud joonisel 6.

Puurige R71ga augud 502 × 502 mm suurusega kipsplaadi nurkadesse. Kasutage kaasasolevat kaitsemaski.

Kipsplaadi kinnitamiseks õhupuha külge kasutage joonisel 7 näidatud kaasasolevaid kruvisid, vt kaasasolevat kaitsemaski. Kasutage kaasasolevaid kruvisid 3,5 × 22. Tugeva kinnituse tagamiseks on soovitatav kasutada vähemalt 12 kruvi.

Juhul kui õhupuhaatil on sisepaneel, mis tuleb katta kipsplaadi, puidu või mõne muu materjaliga, kasutage järgmiste mõõtudega plaati: 448mm × 448mm, puurige R49ga nurkadesse, kaitsemask on kaasas.

Paigaldage plaat paneeli külge (joon 8), kipsplaadi korral kasutage kaasasolevaid kruvisid või kasutage plaadi materjaliga sobivat liimi.

Tähelepanu! Ärge kasutage kruvisid, mille pikkus ületab plaadi paksust, maksimaalne suurus 3,5 × 22.

Paneeli avamine

Paneeli avamiseks tõmmake seda teiselt poolt kinnitusest, LED-tulede kõrvalt, mis näitavad väljatõmbemootori kiirust (joon 9).

Avamise ajal toetage paneeli kätega.

Pärast paneeli avamist pääsete ligi rasvafiltrile ning pärast rasvafiltri eemaldamist, kui olete vajutanud vastavale käepidemele, avaneb juurdepääs söefiltri pesale (joon 10).

Paneeli sulgemiseks piisab, kui viite ta uuesti horisontaalasendisse, kuni ta automaatselt kinnitub.

Suunamise süsteem

Õhupuhaсти „UP” on võimalik paigaldada koos ühe või kahe lisamooduliga ainsasse tõmbesüsteemi. Seega ühendage see ainsa väljatõmbe kaugjuhtimismootoriga maja sees või väljas.

Mitme elemendist koosnevat väljatõmbesüsteemi juhitakse ühe puldi abil, kuna vaid üks õhupuhaсти (UP) omab kõiki töötamiseks vajalikke elektroonilisi komponente, ülejäänud **UP-LISAMOODULID** sõltuvad aga peaoõhupuhaсти UP.

Õhupuhaсти (**UP**) peab olema ülejäänud **UP-LISAMOODULITEGA** ühendatud järgmisel viisil:

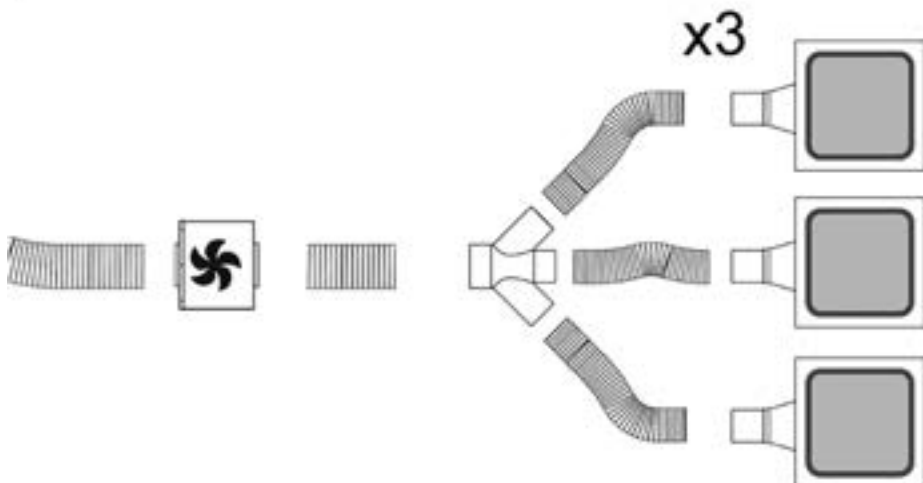
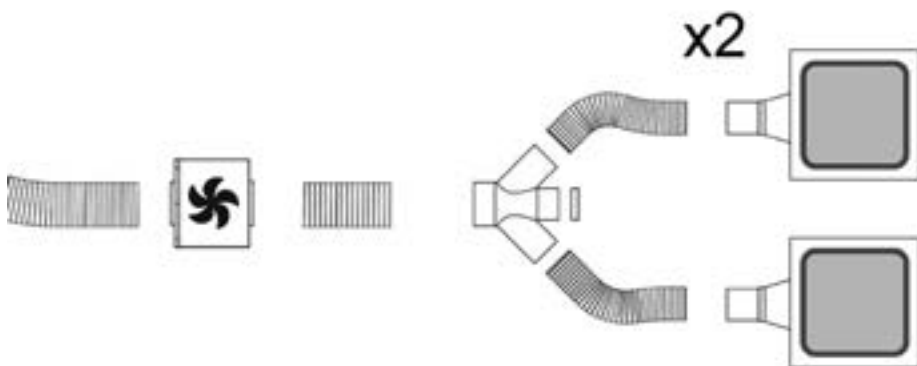
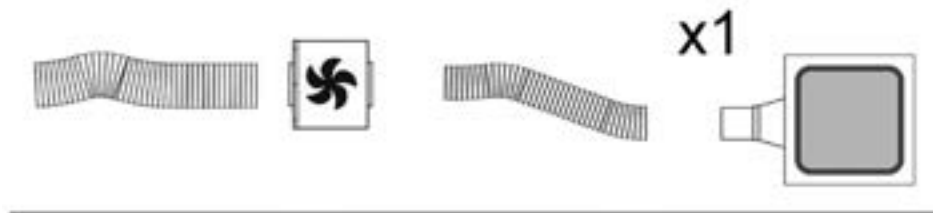



Elektriühendus

Õhupuhaсти peavad elektrivõrku ühendama pädevad spetsialistid.

Võrgupinge peab vastama õhupuhaсти sees asuval andmesilidil toodud pingele. Kui õhupuhaстil on pistik, ühendage see kehtivatele eeskirjadele vastavas pistikupespa, mis asub ka pärast õhupuhaсти paigaldamist ligipääsetavas kohas. Kui õhupuhaстil pistikut ei ole (puhaсти on otse võrku ühendatud) või kui pistik ei asu kohas, mis jääks ka pärast õhupuhaсти paigaldamist ligipääsetavaks, paigaldage nõuetekohane kahepooluseline lüliti, mis kindlustaks vastavalt paigalduseeskirjadele III kategooria liigpinge korral täieliku eraldamise vooluvõrgust.

Tähelepanu! Enne kui lülitate õhupuhaсти uuesti elektrivõrku ja kontrollite, kas see töötab korralikult, kontrollige alati, kas võrgukaabel on korralikult monteeritud.

Tähelepanu! Riski vältimiseks peab elektrijuhtme asendamine läbi viidud olema selleks autoriseeritud inimeste poolt.

Paigaldamine

Enne seadme paigaldamist veenduge, et seadme kõik osad on terved, midu võtke ühendust edasimüüjaga ning ärge seadet ühendage. Lugege tähelepanelikult kõiki järgnevaid suuniseid.

Töötamine

Kui auru kontsentratsioon köögis on eriti suur, kasutage kõige suuremat kiirust. Soovitame väljatõmbe sisse lülitada 5 minutit enne söögitegemise algust ning jätta see pärast söögivalmistamise lõppu veel umbes 15 minutiks tööle.

Õigeks kasutamiseks lugege tähelepanelikult läbi järgnevad juhised.

Kaugjuhtimispuldi kasutamine

Kaugjuhtimispult suudab juhtida õhupuhaсти kõiki funktsioone:



Tõmbekiiruse (võimsuse) valimine



Valgustuse juhtimine



Funktsioonideta nupp



Algseadistus ja küllastunud filtri signaali seadistamine

Tõmbekiiruse (võimsuse) valimine

Vajutage nuppu „◀“ või nuppu „▶“ kuni kaugjuhtimispuldile



ilmub sümbol. Vajutage nuppu „+“ või nuppu „-“ või nuppu „■“, et vastavalt suurendada, vähendada või lülitada välja tõmbekiiruse (võimsus).

Valitud tõmbekiirust tähistatakse LED-tulede abil nelinurksel väljatõmbetorul (joon 9).

Iga LED-tule värvus vastab kindlale kiirusele:

Esimene kiirus – VALGE

Teine kiirus – HELESININE

Kolmas kiirus – SININE

Neljäs kiirus – PUNANE

Valgustuse kontrollimine:

Vajutage nuppu „◀“ või nuppu „▶“ kuni kaugjuhtimispuldile



ilmub sümbol. Peavalgustit võib sisse ja välja lülitada kahel viisil.

1. Vajutage nuppu „+“ või nuppu „-“, et keskvalgustit vastavalt sisse (ON) või välja (OFF) lülitada.
2. Vajutage nuppu „■“, et muuta väljalülitatud (OFF) asend sisselülitatud (ON) asendiks või vastupidi.

Algseadistus ja küllastunud filtri signaali seadistamine

Pange õhupuhaсти tööle vabalt valitud kiirusel (vt eespool peatükki „Tõmbekiiruse (võimsuse) valimine“)

Vajutage nuppu „◀“ või nuppu „▶“, kuni kaugjuhtimispuldile



ilmub sümbol.

Vajutage ühel ajal nuppe „+“ ja „-“ vähemalt kolme sekundi jooksul. Kõik tõmbekiirust (võimsust) näitavad LED-tuled lõpetavad vilkumise, mis tähendab, et signaali algseadistus on toimunud.

Kaugjuhtimispuldi hooldus

Kaugjuhtimispuldi puhastamine

Puhastage kaugjuhtimispuldi pehme lapi ning neutraalse pH-tasemega ja abrasiividevaba puhastusvedelikuga.

Patarei vahetus

- Kasutage patareisahli avamiseks väikest lamepeaga kruvikeerajat.
- Asendage kasutatud patarei uuega (12 V, tüüp MN21/23).
Uue patarei sisestamisel järgige patareisahltisse märgitud polaarust.
- Sulgege patareisahel.

Patareide kõrvaldamine

Patareid tuleb kõrvaldada kehtivate normide ja riiklike õigusaktide kohaselt. Keelatud on patareide panek olmeprügi hulka.

Patareid tuleb kõrvaldada turvalisel viisil.

Täpsema teabe saamiseks keskkonnakaitse, patareide taaskasutuse ja nende kõrvaldamise kohta pöörduge kohaliku jäätme kogumiskeskuse poole.

Toimimises ilmnevad tõrked

Õhupuhaсти ei tööta

Veenduge, et

- ei ole tegemist elektrikatkestusega;
- kiirus oleks kindlasti valitud;
- algseadistuse punane nupp, mis asub filtrite kohal õhupuhaсти sees, on alla vajutatud.

Õhupuhaсти võimsus on nõrk

Veenduge, et

- valitud mootorikiirus vastab olemasoleva suitsu ja auru kogusele;
- köök oleks piisavalt õhutatud, mis aitab vältida söefiltri suurt koormust (filterversiooniga õhupuhaсти);
- väljalasketorus ei oleks takistusi.

Hooldus

Tähelepanu! Enne igasuguste puhastus- või hooldustööde tegemist lahutage õhupuhaсти vooluvõrgust, selleks tõmmake pistik vooluvõrgust välja või vajutage õhupuhaсти sees rasvafiltri kohal asuvat punast nuppu.

Puhastamine

Õhupuhaсти tuleb sageli (vähemalt sama tihti, kui hooldatakse rasvafiltreid) nii seest kui ka väljast puhastada. Puhastamiseks kasutage neutraalse vedela puhastusvahendiga niisutatud lappi.

Vältige abrasiivseid aineid sisaldavaid vahendeid.

ÄRGE KASUTAGE PUHASTAMISEKS ALKOHOLI!

Tähelepanu! Seadme puhastamise ja filtrite vahetamise eeskirjade mittejärgimisega kaasneb tulekahju oht. Seepärast on soovitatav järgida antud juhiseid.

Me ei võta endale mingit vastutust ebaõigest käsitsemisest või eespool toodud ettevaatusabinõude eiramisest tingitud võimalike mootorikahjustuste ja tulekahjude eest.

Paneel

Paneeli vahetamine

Paneeli vahetamiseks tuleb kõigepealt paneel avada, nagu on kirjeldatud peatükis „Paneeli avamine“. Paneeli LIGHT korral tuleb seade lahutada vooluvõrgust ja ühendada lahti valgusti toide, kasutades selleks elektriühendust, mis asub paneeli kohal.

Eemaldage paneeli kaks automaatset kinnituskruvi (vt joon 12), tõmmake paneeli paremale ja eemaldage ta oma pesast. Paneeli tagasipaigaldamiseks korrake ülalkirjeldatud tegevust vastupidises järjekorras.

Rasvafilter

Püüab kinni toiduvalmistamisel tekkivad rasvaosakesed.

Seda tuleb kord kuus mittesööbivate puhastusvahenditega puhastada kas käsitsi või nõudepesumasinas madala temperatuuri ja lühikese tsükliga.

Nõudepesumasinas pesemisel võib metallist rasvafilter värvi muuta, aga tema filtreerimisomadusi ei muuda see vähimalgi määral.

Rasvafiltri paigaldamiseks ja eemaldamiseks avatakse paneel, nagu on kirjeldatud peatükis „**Paneeli avamine**“.

Aktiivsöefilter (ainult filtreeriva režiimi jaoks)

Absorbeerib toiduvalmistamisel tekkivad ebameeldivad lõhnad.

Söefilter küllastub kas lühema või pikema kasutamise järel olenevalt pliidist ja sellest, kui korrapäraselt rasvafiltrit puhastatakse. Igal juhul tuleb kassett välja vahetada vähemalt iga nelja kuu tagant.

Seda EI TOHI pesta ega taasaktiveerida

Pirnide vahetamine

Võtke aparaat vooluvõrgust välja.

Tähelepanu! Enne pirnide puudutamist veenduge, kas need on jahtunud.

Katkiste luminofoorlampide vahetamiseks lahutage seade vooluvõrgust, seejärel avage paneel vastavalt peatükis „Paneeli avamine“ esitatud kirjeldusele.

Eemaldage paneeli kuus kruvi ja avage paneel, nagu on näidatud joonisel 11. Vahetage luminofoorlamp samasuguste omadustega lambi vastu.

Paigaldage paneel ja kruvid oma kohale tagasi.

Luminofoorlampide toite vahetamiseks toimige ülalkirjeldatud viisil, kuna toide asub lampide kõrval.

Kui valgustus ei hakka tööle, kontrollige enne tehnobüroo kutsumist, kas pirn on korralikult pesas.

Griežtai laikykitės naudojimosi instrukcijų. Gamintojas neprisiima jokios atsakomybės, jei montuojant prietaisą buvo nesilaikoma naudojimosi instrukcijoje nurodytų taisyklių ir tokiu būdu prietaisas sugedo, buvo pažeistas ar užsidegė. Gartraukis skirtas dūmams ir garams, susidariusiems gaminant maistą, ištraukti. Jis skirtas naudoti tik namuose.

Išoriškai gaubtas gali atrodyti kitaip, nei pavaizduota šioje brošiūroje, tačiau naudojimosi, priežiūros ir montavimo nurodymai lieka tokie patys.

! Svarbu saugoti šias instrukcijas, kad galėtumėte jas bet kuriuo metu pasiskaityti. Jei gaminį parduotumėte, perleistumėte kitiems ar perkeltumėte į kitą vietą, įsitikinkite, kad instrukcijos liktų kartu su gaminio.

! Įdėmiai perskaitykite instrukcijas: jose pateikta svarbi informacija apie įdiegimą, naudojimą ir saugumą.

! Nekeiskite elektrinių ar mechaninių gaminio ar iškvrimo vamzdžių savybių.



Saugos taisyklės

Dėmesio! Nejunkite aparato į elektros tinklą tol, kol įdiegimas nėra visiškai užbaigtas.

Prieš bet kokią priežiūrą ar valymo veiksmą, reikia išjungti gaubtą iš elektros srovės šaltinio, ištraukiant kištuką iš rozetės arba išjungiant jungiklį.

Įrenginiu nepatariama naudotis vaikams, žmonėms su fizine arba protine negalia be už juos atsakingo asmens priežiūros arba specialių nurodymų.

Vaikams neturi būti leidžiama žaisti su įrenginiu.

Nenaudokite gaubto, jei grotelės sumontuotos netaisyklingai.

Gaubto niekada nenaudokite kaip atramos, nebent toks jo naudojimo būdas yra nurodytas kaip galimas.

Patalpa turi būti gerai vėdinama, kai virtuvės gaubtas yra naudojamas kartu su kitais dujiniais įrenginiais.

Išsiurbiamas oras neturi būti nukreiptas į dūmtraukį, įtraukiantį garus, išeinančius iš dujinių bei kitų įrenginių.

Griežtai draudžiama gaminti maistą ant ugnies po gaubtu.

Atvira ugnis pažeidžia filtrus ir gali sukelti gaisrą, todėl jos reikia griežtai vengti.

Kepant reikia prižiūrėti, kad įkaitęs aliejus neužsidegtų.

Naudojant kartu su maisto gaminimo įranga kai kurios detalės gali stipriai įkaisti.

Būtina laikytis vietos valdžios nustatytų dūmtraukio techninių bei saugos taisyklių.

Gaubtą reikia valyti tiek iš išorės, tiek iš vidaus (bent vieną kartą per mėnesį arba taip, kaip nurodyta naudojimo instrukcijų knygelėje).

Gaubto bei filtrų valymo ir keitimo instrukcijų nesilaikymas didina gaisro pavojaus riziką.

Jei lempos neteisingai įmontuotos ar jų nėra, nenaudokite gaubto, gali įvykti elektros iškrova.

Įmonė neatsako už įvairius nepatogumus, žalą arba gaisrą, kilusį nesilaikant įrenginio naudojimo instrukcijų, nurodytų šioje knygelėje.

Šis prietaisas pažymėtas remiantis ES Direktyva 2002/96/EB dėl elektros ir elektroninės įrangos atliekų, (EEI atliekų). Pasirūpindamas, kad šis gaminys būtų išmestas tinkamai,

vartotojas padeda išvengti neigiamų pasekmių aplinkai ir sveikatai.



Simbolis  ant gaminio ar jo dokumentuose rodo, kad šis gaminys neturi būti priskiriamas būtinoms atliekoms, o turi būti pristatytas į tam tikrą atliekų surinkimo punktą elektrinių ir elektroninių aparatų pakartotiniam panaudojimui. Gaminį išmeskite laikydamiesi vietinių atliekų šalinimo normų. Norėdami gauti daugiau informacijos apie šio gaminio apdorojimą, rinkimą ir pakartotinį panaudojimą, kreipkitės į specialią vietinę įstaigą, buitinių atliekų rinkimo centrą ar parduotuvę, kurioje gaminys buvo pirktas.

Naudojimas

Gaubtas gali būti naudojamas oro ištraukimo į išorę režimu arba vidinės recirkuliacijos filtravimo režimu.



Oro ištraukimo režimas

Garai ištraukiami ir pašalinami į išorę per ištraukiamąjį vamzdį, kuris prijungiamas prie ištraukiamojo bloko (nuotoliniu būdu veikiančio variklio) jungiamojo įtaiso (jungės).



Filtravimo režimas

Prieš patekdamas į kambarį, įtraukiamas oras nuriebalinamas ir dezodoruojamas. Norėdami naudotis šios versijos filtru, privalote įdiegti papildomą filtravimo aktyviają anglimi sistemą.

Įrengimas

Gaminio įrengimo darbus turi atlikti du žmonės.

Gamyje nėra ištraukiamojo variklio, be to, jame turi būti įrengiamas tos pačios įmonės gamybos ištraukiamasis blokas (nuotoliniu būdu veikiantis variklis).

Norint įdiegti gaminį, turi būti įrengiamas nuo 220 mm iki 400 mm storio pakabinamos lubos. Jeigu lubų storis didesnis, reikia įsigyti specialių atraminių plokštelių, pritaikytų montuoti 400 – 580 mm storio pakabinamas lubas, rinkinį.

Yra galimybė pasirinkti ištraukiamo oro šalinimo į išorę pusę, nes stačiakampio formos išvedamosios angos yra trijose gaubto pusėse.

Nustatę optimaliausią padėtį, pasiruoškite atlikti sujungimus. Komplekte tiekiamas 230x80 mm dydžio stačiakampio formos oro išvedimo jungė, kuri turi būti įrengiama norimoje išvedamojoje angoje.

Nenaudojamas oro išvedimo angas palikite uždarytas.

Komplekte taip pat tiekiamas jungtis, pritaikyta 150 mm skersmens vamzdžiams (žr.1 pav.), kurią galima naudoti tuo atveju, jei numatoma įrengti apvalų oro išvedimo kanalą.

Pažymėkite ant pagrindinių lubų gaubto įrengimo vietos centrą (žr. 2 pav.) ir, vadovaudamiesi juo, pažymėkite angų gręžimo vietas, atsižvelgdami į 2 pav. nurodytus aukščius.

Pagrindinėse lubose išgręžkite angas 8 mm skersmens sraigtniu gražtu ir įdėkite komplekte tiekiamus plastikinius kaiščius. Pakanka išgręžti išorines angas, pavaizduotas 2 pavyzdyje, vidinės angos išgręžiamos įrengus gaubtą.

Sureguliuokite plokšteles, atsižvelgdami į nišos gylį (nuo 220 mm iki 400 mm), kaip pavaizduota 3 pav. Stipriai užveržkite sureguliuotų atraminių plokštelių tvirtinimo varžtus.

Pakabinkite gaubtą norimoje padėtyje ir pritvirtinkite jį komplekte tiekiamais varžtais, žr. 4 pav.

Išgręžkite angas, kurios turi sutapti su plokštelių vidurinėmis angomis, ir galutinai pritvirtinkite įrenginį likusiais varžtais.

Atlikite elektros sujungimus (žr. 5 pav.) ir prijunkite oro išvedimo vamzdį, vadovaudamiesi nurodymais, pateiktais skyriuje PRIJUNGIMO SISTEMOS.

Jeigu numatoma įrengti pasirinktinį įtaisą **(UP) MODULE LIGHT**, sujunkite pagalbinį gaubtų kabelį su jungikliais, pavaizduotais 5 pavyzdyje.

Uždėkite gipso kartono plokštę taip, kad ji glaudžiai prigultų prie gaubto metalinio krašto, kaip pavaizduota 6 pavyzdyje. Naudojant R71 ir komplekte tiekiamą gręžimo schemą, gipso kartono plokštės kampuose išgręžiamos 502 mm X 502 mm dydžio angos.

Gipso kartono plokštę tvirtinama prie gaubto komplekte tiekiamais varžtais 7 pavyzdyje nurodytose vietose, naudojant komplekte tiekiamą gręžimo schemą.

Įdėkite komplekte tiekiamus 3.5x22 dydžio varžtus. Rekomenduojama naudoti mažiausiai 12 varžtų patikimam tvirtinimui užtikrinti.

Jeigu gaubte yra vidinė plokštė, kuri turi būti uždengiama gipso kartono, medienos ar kitų medžiagų lakštu, jo kampuose rekomenduojama išgręžti 448 mm X 448 mm dydžio angas, naudojant R49 ir komplekte tiekiamą gręžimo schemą.

Pritvirtinkite lakštą prie plokštės (8 pav.) komplekte tiekiamais varžtais, jeigu naudojate gipso kartono lakštą, arba atitinkamais klijais, priklausomai nuo naudojamo lakšto medžiagos.

Dėmesio: nenaudokite varžtų, kurių ilgis viršija plokštės storį (didžiausias ilgis yra 3.5x22).

Plokštės atidarymas

Plokštė atidaroma, patraukiant ją į priešingą nuo lankstų pusę sviesos diodų, rodančių ištraukiamojo variklio sukimosi greitį, lygyje (9 pav.).

Atidarydami plokštę, prilaikykite ją rankomis.

Atidarius plokštę, galima pasiekti ir išimti riebalų filtrą, o išėmus riebalų filtrą ir panaudojus atitinkamą rankenėlę, galima pasiekti anglies filtrą (10 pav.).

Norint uždaryti plokštę, pakanka nustatyti ją į horizontalią padėtį taip, kad ji užsidarytų automatiškai.

Prijungimo sistemos

Yra galimybė įrengti gaubtą "UP" ir veina ar du pasirinktinius įtaisus vienoje ištraukiamojoje sistemoje ir prijunti juos prie vieno nuotoliniu būdu veikiančio variklio patalpų viduje arba išorėje.

Iš kelių elementų susidedanti ištraukiamoji sistema valdoma vienu nuotolinio valdymo pultu, nes tik gaubtas (**UP**) yra įrengti visi elektroniniai komponentai, užtikrinantys sistemos veikimą. Visi kiti **PASIRINKTINIAI UP ĮTAISAI** priklauso nuo pagrindinio UP gaubto.

Pagrindinio gaubto (**UP**) sujungimas su kitais **PASIRINKTINIAIS UP ĮTAISAIS** turi būti atliekamas šiuo būdu:

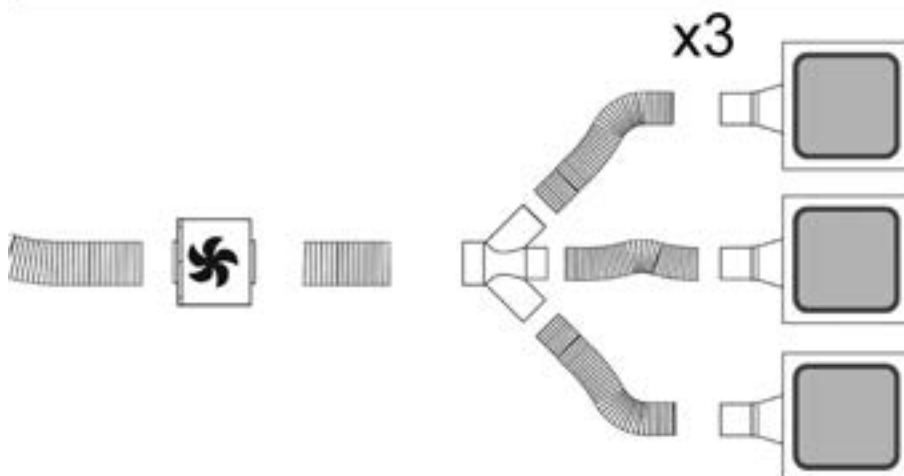
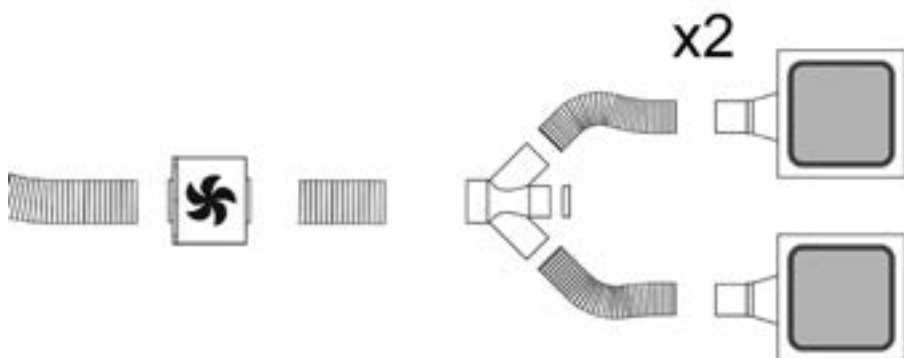



Prijungimas prie elektros tinklo

Gaubtą prijungti prie elektros tinklo privalo kvalifikuotas ir specializuotas techninis personalas.

Įtampa elektros tinkle turi atitikti įtampą, nurodytą etiketėje, priklijuotoje gaubto viduje. Jei yra kištukas, reikia įjungti gaubtą į rozetę, atitinkančią galiojančius nuostatus ir esančią prieinamoje vietoje net ir po gaubto įdiegimo. Jeigu kištuko (yra numatytas tiesioginis prijungimas prie elektros srovės) arba nėra rozetės prieinamoje vietoje net ir po gaubto įdiegimo, yra naudojamas dvipolis jungiklis, pagal visas įdiegimo taisykles užtikrinantis visišką atsijungimą nuo elektros tinklo per aukštos įtampos atvejų.

Dėmesio! Prieš vėl prijungdami gaubtą prie elektros maitinimo tinklo ir patikrindami, ar jis tinkamai veikia, visada įsitikinkite, ar tinklo kabelis tinkamai įmontuotas.

Dėmesio! Siekiant išvengti rizikos, maitinimo laido pakeitimą turėtų atlikti įgalioti techninės pagalbos specialistai.

Montavimas

Prieš pradėdami įrenginio diegimą, įsitikinkite, kad visi jo komponentai nėra pažeisti ar sugadinti. Priešingu atveju susisiekiate su Jūsų platintoju ir nepradėkite įrengimo darbų. Be to, atidžiai perskaitykite visus toliau pateiktus nurodymus.

Veikimas

Virtuvėje susikaupus dideliame garų kiekiui, naudokite didžiausią greitį. Patartina įjungti ištraukimą prieš 5 minutes pradėdam gaminti, o baigus gaminti palikti veikti dar apie 15 minučių.

Atidžiai perskaitykite toliau pateiktas instrukcijas, kaip taisyklingai naudoti prietaisą.

Nuotolinio valdymo pulto naudojimas

Nuotolinio valdymo pultu gali būti valdomos visos gaubto funkcijos:



Ištraukimo greičio (galingumo) pasirinkimas



Šviesų valdymas



Mygtukas, neatliekantis jokios funkcijos



Filtrų prisotinimo signalo šalinimas ir konfigūravimas

Ištraukimo greičio (galingumo) pasirinkimas:

Spauskite mygtuką "◀" arba "▶" tol, kol nuotolinio valdymo pulte pasirodys simbolis

Norėdami padidinti, sumažinti ar išjungti ištraukimo greitį (galingumą), atitinkamai paspauskite mygtuką "+", "-" arba "■".

Nustatytą ištraukimo greitį rodo šviesos diodas, esantis išoriniame ištraukimo kanale (9 pav.).

Kiekviena šviesos diodo spalva atitinka tam tikrą greitį:

Pirmasis greitis – BALTA spalva
Antrasis greitis – ŽYDRA spalva

Trečiasis greitis – MĒLYNA spalva
Ketvirtasis greitis – RAUDONA spalva

Šviesų valdymas:

Spauskite mygtuką "◀" arba "▶" tol, kol nuotolinio valdymo pulte pasirodys simbolis

Centrinis apšvietimas gali būti įjungiamas ir išjungiamas dviem būdais:

1. Norėdami įjungti arba išjungti centrinį apšvietimą, atitinkamai paspauskite mygtuką "+" arba mygtuką "-".
2. Paspauskite mygtuką "■", norėdami įjungti išjungtas šviesas ir atvirksčiai.

Filtrų prisotinimo signalo šalinimas ir konfigūravimas

Įjunkite gaubtą bet koku greičiu (skaitykite ankstesnį skyrių "Ištraukimo greičio (galingumo) pasirinkimas").

Spauskite mygtuką "◀" arba "▶" tol, kol nuotolinio valdymo pulte pasirodys simbolis

Vienu metu paspauskite ir laikykite nuspaužę mygtukus "+" ir "-" mažiausiai 3 sekundes, visi ištraukimo greičio (galingumo) šviesos diodai nustos mirksėti, tai reiškia, kad signalas pašalintas.

Distancinio valdymo pulto valdymas

Distancinio valdymo pulto valymas:

Valykite distancinio valdymo pultą minkšta medžiagos skiautele švelniu neutraliu tirpalu, kurio sudėtyje nėra abrazyvinių dalelių

Baterijų keitimas:

- Atidarykite baterijų skyrių mažu atsuktuvu plokščia galvute.
- Pakeiskite išsikrovusią bateriją nauja MN21/23 tipo 12 V baterija
Įdėdami naują bateriją, laikykitės baterijos skyriuje nurodyto poliškumo!
- Uždarykite baterijų skyrių.

Išiekvotų baterijų tvarkymas

Baterijas šalinkite vadovaudamiesi nacionalinėmis normomis ir įstatymais. Neišmeskite panaudotų baterijų kartu su kitomis atliekomis.

Baterijas reikia šalinti saugiai.

Norėdami gauti daugiau informacijos apie aplinkos apsaugą, baterijų pakartotinį perdirbimą ir šalinimą, kreipkitės į atliekų rūšavimo įstaigas.

Veikimo triktys

Gaubtas neveikia

Įsitikinkite, kad:

- Nenutrūko elektros energijos tiekimas.
- Buvo nustatytas ištraukimo greitis.
- Yra nustaustas raudonas parametru nustatymo mygtukas, esantis virš filtrų gaubto viduje.

Gaubtas veikia netinkamai

Išitikinkite, kad:

- Nustatytas variklio sukimosi greitis yra pakankamas išsiskiriančiam dūmų ir garų kiekiui pašalinti.
- Virtuvėje yra užtikrintas pakankamas vėdinimas ir oro pritekėjimas, anglies filtras nėra nusidėvėjęs (filtruojamojoje gaubto versijoje).
- Nėra užsikimšęs oro šalinimo vamzdis.

Priežiūra

Dėmesio! Prieš atliekant bet kokį priežiūros ar valymo veiksmą, reikia išjungti gaubtą iš elektros srovės šaltinio, ištraukiant kištuką iš lizdo arba išjungiant pagrindinį namų jungiklį arba paspaudžiant raudoną mygtuką, esantį virš riebalų filtrų gaubto viduje.

Valymas

Gaubtą reikia nuolat valyti (bent jau taip pat dažnai kaip ir prižiūrint riebalų filtrus), tiek iš vidaus, tiek ir iš išorės. Valymui naudoti šluostę, suvilgytą skystu neutraliu valikliu.

Nenaudokite abrazyvinių valymo priemonių.

NENAUDOKITE SPIRITO!

Dėmesio: netinkamai valant prietaisą bei nesilaikant filtrų keitimo normų gali kilti gaisro pavojus. Todėl rekomenduojama laikytis pateiktų nurodymų.

Gaminiojas nepriima jokios atsakomybės už gaisrą bei galimus variklio gedimus, kilusius dėl netinkamos priežiūros arba dėl šių nurodymų nesilaikymo.

Valdymo skydelis

Plokštės keitimas

Norint pakeisti plokštę, visų pirma reikia ją atidaryti, kaip nurodyta skyriuje „Plokštės atidarymas“. Jeigu gaubte yra įrengta LIGHT plokštė, reikia išjungti jį iš elektros srovės šaltinio ir atjungti lempų maitinimo kabelį, naudojant elektros jungiklį, esantį virš plokštės.

Nuimkite dvi savaime užsikisujančias plokštės tvirtinimo veržles (žr. 12 pav.) ir patraukite plokštę į dešinę, išimdami ją iš jos tvirtinimo vietos.

Norėdami uždėti plokštę, atlikite tuos pačius veiksmus atvirkštine tvarka.

Nuo riebalų saugantis filtras

Sulaiko keпамų riebalų daleles.

Filtrą valykite kartą per mėnesį (ar kai filtrų perpildymo indikacijos sistema, jei tokia numatyta turimame modelyje, rodo tokią būtinybę). Valykite švelniais valikliais rankiniu būdu ar indaplovėje pagal atitinkamą temperatūrą ir trumpuoju ciklu. Plaunant metalinį nuo riebalų saugantį filtrą indaplovėje, jis gali prarasti spalvą, bet jo filtravimo savybės išliks nepakitusios.

Norint įdėti ir išimti riebalų filtrus, reikia atidaryti plokštę, kaip nurodyta skyriuje **"Plokštės atidarymas"**.

Anglies filtras (tik filtravimo režimu)

Naikina nemalonius kvapus, atsirandančius maisto gaminimo metu.

Anglies filtras prisipildo naudojant jį ilgą laiką, priklausomai nuo virtuvės tipo ir riebalų filtro valymo reguliarumo. Bet kokiu atveju, kapsulę reikia keisti mažiausiai kas keturis mėnesius. NEGALIMA plauti ar regeneruoti.

Lempų keitimas

Išjunkite prietaisą iš elektros tinklo.

Dėmesio! Prieš liedsdami lempas, išitikinkite, kad jos atvėsusios.

Norint pakeisti neveikiančias fluorescencines lempas, reikia išjungti įrenginį iš elektros srovės šaltinio ir atidaryti plokštę, vadovaujantis nurodymais, pateiktais skyriuje „PLOKSTĖS ATIDARYMAS“.

Atsukite ir išimkite išorinius plokštės varžtus ir atidarykite ją, kaip pavaizduota 11 pavyzdyje. Pakeiskite fluorescencinę lempą nauja, turinčia tokių pačių savybių.

Uždėkite plokštę, įdėkite ir užveržkite varžtus.

Norint pakeisti fluorescencinių lempų maitinimo įtaisą, reikia atlikti tuos pačius veiksmus, nes maitinimo įtaisas yra išdėstytas šalia lempų.

Jei apšvietimas neveiks, prieš kviesdami techninę pagalbą, patikrinkite, ar lempas įstatėte teisinga pozicija.

LV - ierīkošanas un izmantošanas instrukcija

Stingri sekot instrukcijām, kas atrodas šajā rokasgrāmatā. Netiek uzņemta jebkāda atbildība par iespējamām grūtībām, kaitējumiem vai ugunsgrēkiem, kas var notikt ierīcei šīs rokasgrāmatas instrukciju neievērošanas gadījumā. Gaisa nosūcējs tika izveidots, lai iesūktu ēdiena gatavošanas dūmus un tvaikus un ir domāts tikai izmantošanai mājās apstākļos.

Gaisa nosūcējam var būt estētiskie defekti, nekā tas ir uzrādīts šīs gramatiņas attēlos, bet jebkurā gadījumā, lietošanas, tehniskās apkopes un instalācijas instrukcijas paliek tādas pašas.

- ! Ir svarīgi saglabāt šo rokasgrāmatu, lai varētu ar to konsultēties jebkurā brīdī. Pārdošanas, nodošanas vai pārbrūkšanas gadījumā, pārliecināties, ka paliek kopā ar produktu.
- ! Uzmanīgi izlasīt instrukcijas: ir svarīga informācija par instalēšanu, lietošanu un drošību.
- ! Neveikt elektriskas vai mehāniskas izmaiņas uz produkta vai izlādes caurulēm.



Drošības brīdinājumi

Uzmanību! Nepieslēgt ierīci pie elektriskā tīkla, līdz ko ierīkošana nav pilnīgi pabeigta.

Pirms jebkuras tīrīšanas vai tehniskās apkalpošanas operācijas, atslēgt gaisa nosūcēju no elektriskā tīkla, izņemot kontaktakšu vai atslēdzot mājokļa kopējo slēdzi.

Ierīce nav domāta, lai to izmantotu bērni vai cilvēki ar nepietiekamām fiziskām, sensorālām vai mentālām spējām, vai ar nepietiekamām zināšanām un pieredzi, izņemot gadījumus, kad tos pieskata vai ierīces izmantošanu apmāca cilvēks, kurš ir atbildīgs par viņu drošību.

Bērniem ir jābūt pieskatītiem, lai tie nespēlētos ar ierīci.

Nekad neizmantojiet gaisa nosūcēju, ja režģis nav pareizi ierīkots!

Gaisa nosūcējs nekad netiek izmantots, kā atbalsta konstrukcija, ja nu tikai tas ir skaidri norādīts.

Telpā ir jābūt pietiekamai ventilācijai, kad gaisa nosūcējs tiek vienlaicīgi izmantots ar citām ierīcēm, kuras darbojas ar gāzi vai citām degvielām.

Iesūktam gaisam nav jābūt vērstam caurulē, kura tiek izmantota gāzes vai citu degvielu ierīču dūmu izvadīšanai.

Ir stingri aizliegts pagatavot ēdienus "flambē" veidā zem gaisa nosūcēja.

Atkārtās uguns izmantošana ir kaitīga filtriem un var provocēt ugunsgrēkus, tādēļ no tās jebkurā gadījumā ir jāizvairās.

Cepšana ir jāveic to uzraugot, lai izvairītos no pārkarsušās eļļas degšanas.

Pieejamās daļas var ievērojami sasildīties, kad tiek izmantotas kopā ar ierīcēm ēdiena gatavošanai.

Kas attiecas uz tehniskiem un drošības noteikumiem, lai izvadītu dūmus, tad ir nepieciešams stingri pieturēties pie vietējo kompetento autoritāšu noteikumiem.

Gaisa nosūcējs ir bieži jātīr, gan no ārpuses, gan no iekšpuses (VISMĀZ VIENU REIZI MĒNESĪ jebkurā gadījumā, ņemot vērā to, kas ir skaidri rakstīts šīs rokasgrāmatas tehniskās apkalpošanas instrukcijās).

Gaisa nosūcēja tīrīšanas, filtru nomainīšanas un tīrīšanas

normu neievērošana provocē ugunsgrēka risku.

Neizmantojiet vai neatstājiet gaisa nosūcēju bez pareizi ierīkotām spuldzēm iespējamā elektriskā trieciena riska dēļ.

Tiek noraidīta jebkura atbildība par iespējamiem kaitējumiem, neērītībām vai ugunsgrēkiem, kurus provocēja ierīce, gadījumā kad netika ievērotas šīs rokasgrāmatas instrukcijas.

Šī ierīce atbilst Eiropas Direktīvai 2002/96/EC, Waste Electrical And Electronic Equipment (WEEE). Pārliecinoties, vai šis produkts tiek izmests ārā pareizā veidā, izmantotājs veicina izvairīšanos no negatīvajām sekām apkārtējai videi un veselībai.



Simbols  uz produkta vai uz pievienotās dokumentācijas nozīmē, ka ar šo produktu nav jārikojas, kā mājās atkritumam, bet tas ir jānogādā uz tam domātu savākšanas punktu, kur atkārtoti izlieto elektriskās un elektroniskās ierīces. Tas ir jāizmēģina, respektējot vietējos likumus, kas attiecas uz atkritumu aizvākšanu. Pēc papildus informācijas par produkta izmantošanu, apstrādi un atkārtotu izlietošanu, ir jāgriežas vietējā iestādē, kas nodarbojas ar attiecīgo jautājumu, atkritumu atkārtotās izlietošanas servisu, vai uz veikalu, kur produkts tika iegādāts.

Izmantošana

Gaisa nosūcējs ir veidots, lai to izmantotu iesūkšanas versijā ar evakuāciju uz ārpusi vai filtrēšanas versijā ar iekšējo recirkulāciju.



Iesūkšanas versija

Tvaiki tiek izvadīti uz ārpusi ar izlādes caurules palīdzību, kura ir piestiprināta pie iesūkšanas grupas savienojuma atloka (attāls dzinējs).



Versija ar filtru

Iesūktais gaiss tiek attaukots un deodorēts pirms tā nosūtīšanas telpā. Lai izmantotu gaisa nosūcēju šajā versijā, ir nepieciešams ierīkot papildus filtrēšanas sistēmu uz aktīvo ogļu pamata.

Ierīkošana

Ierīces instalācija ir jāveic divām personām.

Ierīce ir bez iesūkšanas dzinēja, tādēļ, tai ir jābūt pievienotai ar tā paša ražotāja iesūkšanas grupu (attāls dzinējs).

Lai veiktu ierīces instalāciju, ir nepieciešams izveidot piekaramos griestus, kuru minimālais dziļums ir vismaz 220 mm līdz max. 400 mm. Lielākiem dziļumiem ir jāpieprasa attiecīgs komplekts ar instalācijas skavām piekaramajiem griestiem ar dziļumu no 400mm līdz 580mm.

Ir iespējams izvēlēties gaisa nosūcēja pusi, no kuras izvadīt iesūkto gaisu; ir taisnstūra formas gaisa izejas uz trim gaisa nosūcēja pusēm.

Pēc tam, kad Jūs izvēlēties labāku pozīciju, ir jā sagatavo kanāli; aprīkojums, kas ir dots līdzī, satur 230x80mm taisnstūra formas gaisa izejas atloku, kurš ir jāinstalē uz izvēlētas izejas.

Neizmantotie gaisa izvadīšanas atvērumi ir jāatstāj ciet.

Līdzī tiek dots arī savienojums, kurš ļauj cauruļu lietošanu ar diametru 150mm (skat.att.1), gadījumā, ja ir vēlēšanās veikt apaļu gaisa izejas cauruli.

Uz griestiem ir nepieciešams atzīmēt precīzu centru, kur tiks instalēts gaisa nosūcējs (skat. att.2), pēc tam, ir nepieciešams atzīmēt vietas, kur tiks veikta urbumi, atbilstībā ar izmēriem, kas ir uzrādīti attēlā 2.

Veikt urbumus griestos, izmantojot atbilstošu urbjā uzgali ar 8mm diametru un ievadīt līdzī dotos sienas enkurus; pietiek ar ārējo atvērumu veikšanu, kas ir uzrādīti att.2, iekšējie atvērumi tiek veikti vēlāk, kad tiek instalēts gaisa nosūcējs.

Regulēt fiksācijas skavu pārvietošanos, atbilstībā ar nišas dziļumu; min. 220mm max. 400mm, kā tas ir uzrādīts att.3.

Stingri piestiprināt tikko regulēto sienas enkuru fiksācijas skrūves.

Novietot gaisa nosūcēju noteiktajā pozīcijā un piestiprināt to ar līdzī dotām skrūvēm, skat. att.4.

Veikt urbumus griestos atbilstībā ar skavu centrāliem atvērumiem un galēji piestiprināt ierīci, izmantojot pāri palikušās skrūves.

Veikt elektrības pievienojumu (skat. att.5) un pievienot gaisa izvadīšanas cauruli, sekojot norādījumiem, kuri ir uzrādīti atbilstošajā sadaļā "KANĀLU SISTĒMAS".

"UP OPTIONAL MODULE LIGHT" instalācijas gadījumā, ir jāpievieno papildus gaisa nosūcēji pie savienotajiem, kas ir uzrādīti 5.attēlā.

Instalēt ģipskartona plāksni, pievēršot uzmanību, lai tā ideāli pieguļas pie gaisa nosūcēja metāla malas, kā tas ir uzrādīts attēlā 6.

Urbumam ģipskartona plāksnē ir jābūt 502 mm X 502 mm ar R71 atbilstībā ar leņķiem; izmantot līdzī doto urbšanas šablonu.

Lai piestiprinātu ģipskartonu pie gaisa nosūcēja, ir jāizmanto līdzī dotās skrūves punktos, kas ir uzrādīti att.7, skat. līdzī doto urbšanas šablonu.

Instalēt līdzī dotās 3.5x22 skrūves. Iesakām izmantot vismaz 12 skrūves, lai iegūtu labu fiksāciju.

Gadījumā, ja gaisa nosūcējs ir aprīkots ar iekšēju paneli, kas ir jāpārklāj ar ģipskartonu, koku vai citu materiālu, ir jāizveido plāksne ar sekojošu izmēru: 448mm X 448mm ar R49 atbilstībā ar leņķiem, skat. līdzī doto urbšanas šablonu.

Instalēt plāksni uz paneļa (att.8), izmantojot līdzī dotās skrūves ģipskartona gadījumā, vai arī, izmantojot līmvielu, kas atbilst fiksējamajam materiāla veidam.

Uzmanību: neizmantot skrūves, kuru garums ir lielāks par paneļa biezumu, maksimums 3.5x22.

Paneļa atvēršana

Paneļa atvēršana notiek pavelkot to aiz malas, kas ir pretējā engēm, atbilstībā ar LED, kas uzrāda iesūkšanas dzinēja ātrumu. (att. 9).

Atvēršanas laikā panelis ir jāpavada ar rokām.

Pēc paneļa atvēršanas, ir iespējams piekļūt pie prettauku filtra un pēc prettauku filtra izņemšanas, rīkojoties uz attiecīga roktura, ir iespējams piekļūt pie ogles filtra ligzdas (att.10).

Lai aizvērtu paneli, ir pietiekams novietot to horizontālā pozīcijā, līdz ko notiek automātiska aizvēršana.

Kanālu sistēmas

Ir iespējams instalēt gaisa nosūcēju "UP" ar papildus vienu vai diviem opcionāliem moduļiem vienā iesūkšanas sistēmā; pēc tam ir jāpievieno pie viena iesūkšanas attāla dzinēja, kas ir mājokļa iekšpusē vai ārpusē.

Iesūkšanas sistēma sastāv no vairākiem elementiem, un to vada vienīgā pults, jo tikai vienam gaisa nosūcējam (**UP**) ir visas elektroniskās sastāvdaļas, kas ir nepieciešamas darbībai, tai laikā kad pārējie **UP OPTIONAL MODULE** ir atkarīgi no galvenā gaisa nosūcēja UP.

Savienojums starp galveno gaisa nosūcēju (**UP**) un pārējiem **UP OPTIONAL MODULE** ir jābūt veiktiem sekojošā veidā:

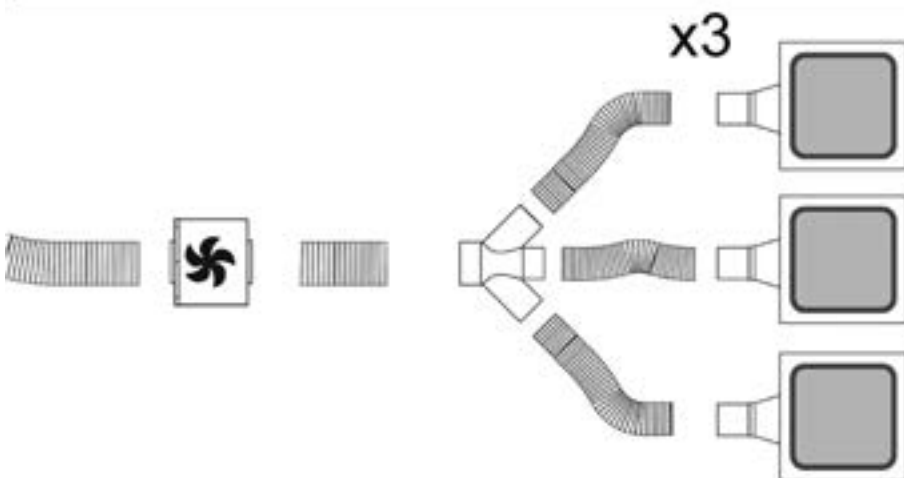
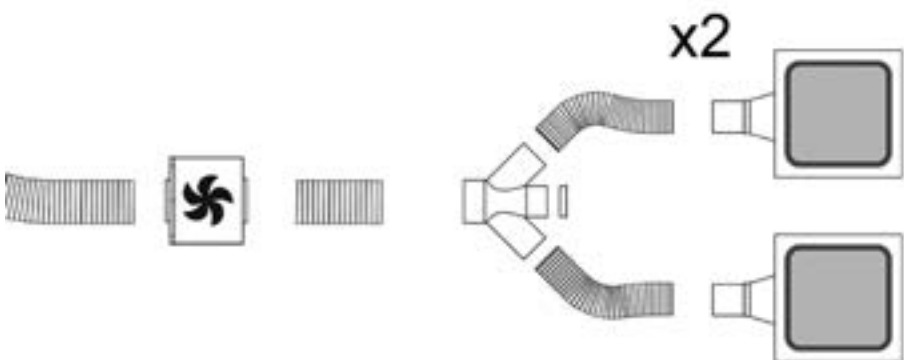
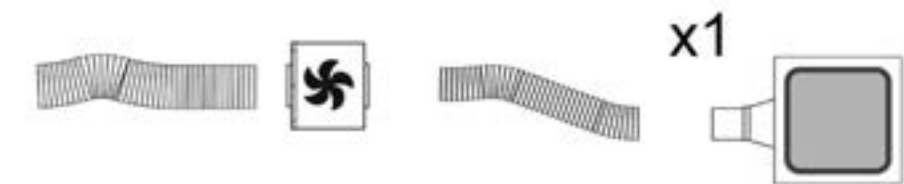

Elektriskā pieslēgšana

Gaisa nosūcēja pievienošanu pie elektrības tīkla drīkst veikt kvalificēts un specializēts personāls.

Tīkla spriegumam ir jāatbilst spriegumam, kurš ir atzīmēts uz īpašas etiķetes, kura atrodas gaisa nosūcēja iekšpusē. Ja nosūcējam ir kontaktdakša, pievienot to rozetei, kura atbilst pastāvošiem likumiem un atrodas pieejamā zonā arī pēc instalēšanas.

Ja gaisa nosūcējam nav kontaktdakšas (tieša pieslēgšana pie elektriskās sistēmas) vai arī kontaktdakša neatrodas pieejamā zonā, arī pēc instalēšanas, pielietot normām atbilstošu bipolāru slēdzi, kurš nodrošina pilnu atslēgšanu no tīkla sprieguma, pārslodzes kategorijas III nosacījumos, saskaņā ar ierīkošanas likumiem.

Uzmanību! pirms pieslēgt gaisa nosūcēju pie tīkla barošanas un pirms pārbaudīt tā pareizu darbošanos, vienmēr pārbaudīt ka tīkla kabelis ir ierīkots pareizi.

Uzmanību! Barošanas vada nomainīšanu ir jāveic tehniskās apkalpošanas dienestam, lai novērstu jebkuru risku.

Ierīkošana

Pirms veikt ierīces instalācija, ir jāpārbauda, ka visas sastāvdaļas nav bojātas, pretējā gadījumā, ir jāsazinās ar pārdevēju un instalācija nav jāveic. Pietam, ir uzmanīgi jāizlasa visas tālāk uzrādītās instrukcijas.

Darbošanās

Izmantot augstāku ātrumu īpašas virtuves dūmu koncentrācijas gadījumā. Iesakām ieslēgt iesūkšanu 5 minūtes pirms ēdiena gatavošanas sākšanas un neslēgt to ārā vēl 15 minūtes pēc ēdiena gatavošanas pabeigšanas.

Pareizai lietošanai, ir uzmanīgi jāizlasa zemāk uzrādītās instrukcijas.

Pults lietošana

Pults spēj kontrolēt visas gaisa nosūcēja darbības:



Iesūkšanas ātruma (jaudu) izvēle



Gaismas kontrole



Tausts bez funkcijām



Filteru piesātināšanās paziņojuma iestatīšana uz nulli un konfigurācija

Iesūkšanas ātruma (jaudu) izvēle:

Piespiest taustu "◀" vai taustu "▶" līdz ko uz pults parādās

simbols 

Piespiest taustu "+" vai taustu "-" vai taustu "■" respektīvi, lai paaugstinātu vai samazinātu vai izslēgtu iesūkšanas ātrumu (jaudu).

Uzstādītais iesūkšanas ātrums tiek uzrādīts ar LED palīdzību, kas atrodas iesūkšanas perimetrālā kanālā (Att.9).

Katrai krāsai, kuru izveido LED, atbilst atbilstošs ātrums, kā tas ir uzrādīts zemāk:

Pirmais ātrums – BALTĀ krāsa

Otrais ātrums – GAIŠI ZILĀ krāsa

Trešais ātrums – ZILĀ krāsa

Ceturtais ātrums – SARKANĀ krāsa

Gaismas kontrole:

Piespiest taustu "◀" vai taustu "▶" līdz ko uz pults parādās

simbols 

Centrālā gaisma var būt ieslēgta un izslēgta divos veidos:

1. Piespiest taustu "+" vai taustu "-" respektīvi, lai ieslēgtu (ON) vai izslēgtu (OFF) centrālo gaismu.
2. Piespiest taustu "■", lai mainītu gaismas stāvokli no izslēgtas (OFF) uz ieslēgtu (ON) vai otrādi.

Filteru piesātināšanās paziņojuma iestatīšana uz nulli un konfigurācija

Ieslēgt gaisa nosūcēju jebkādā ātrumā (skat. augstāk uzrādīto parafrāfu "Iesūkšanas ātrumu (jaudu) izvēle")

Piespiest taustu "◀" vai taustu "▶" līdz ko uz pults parādās

simbols 

Vienlaicīgi, ilgāk par 3 sekundēm, piespiest taustus "+" un "-", visi iesūkšanas ātrumu (jaudu) LED pārtrauc mirguļošanu, un tas norāda uz notikušo paziņojuma iestatīšanu uz nulli.

Pults tehniskā apkope

Pults tīrīšana:

Notīrīt pultu ar mikstu drāniņu un neitrālu mazgāšanas līdzekli bez abrazīvām vielām.

Baterijas nomainīšana:

- Atvērt baterijas nodaļu, piemērojot spēku ar mazu skrūvgriezi ar apaļu uzgali.
- Nomainīt izlietoto bateriju ar jaunu bateriju 12 V veids MN21/23 leviņojot jauno bateriju, ievērot polaritātes, kuras ir uzrādītas baterijas nodaļā!
- Aizvērt baterijas nodaļu ciet.

Bateriju iznīcināšana

Bateriju iznīcināšanai ir jābūt veiktai atbilstībā ar visiem nacionāliem normatīviem un likumiem. Neizmest izlietotās baterijas kopā ar parastiem atkritumiem.

Baterijām ir jābūt iznīcinātām drošā veidā.

Papildus informācijai par vides aizsardzības aspektiem, savākšanu un iznīcināšanu, ir jāgriežas iestādēm, kas ir atbildīga par atkritumu šķirošanu.

Darbošanās anomālijas

Gaisa nosūcējs nedarbojas

Ir jāpārbauda, ka:

- Nav elektrības padeves *blackout*
- Noteiktais ātrums tika tiesām izvēlēts.
- Sarkanais iestatīšanas uz nulli tausts, kas atrodas gaisa nosūcēja iekšējā, ir piespiests.

Gaisa nosūcējam ir zems izpildījums

Ir jāpārbauda, ka:

- Izvēlētais dzinēja ātrums ir pietiekošs esošo dūmu un tvaiku daudzumam
- Virtuve tiek pietiekoši ventilēta, kas ļauj iesūkt gaisu un ka ogles filtrs nav nolietots (gaisa nosūcējs ir versijā ar filtru).
- Gaisa izejas izlādes caurule ir bez aizsprostojumiem.

Tehniskā apkalpošana

Uzmanību! Pirms jebkāda veida tīrīšanas vai tehniskās apkopes operācijas, gaisa nosūcējs ir jāatvieno no elektrības tīkla, izņemot kontaktdakšu vai atslēdzot mājokļa galveno slēdzi, vai arī piespiežot sarkano taustu, kas atrodas gaisa nosūcēja iekšējā, virs prettauku filtriem.

Tīrīšana

Gaisa nosūcējs ir bieži jātīra (vismaz tikpat bieži, cik bieži tiek veikta tauku filtru tehniskā apkalpošana) gan no ārpuses, gan no iekšpuses. Tīrīšanai ir jāizmanto mitrs audums, kurš ir samitrināts ar neitrāliem šķīdriem mazgāšanas līdzekļiem.

Neizmantot jebkuru abrazīvus saturošu produktu.

NEIZMANTOT ALKOHOLU!

Uzmanību: Ierīces tīrīšanas un filtru nomaiņas normu neievērošana var vest pie ugunsgrēka riskiem. Tātad ir ieteicams pieturēties pie ieteiktām instrukcijām.

Tiek noraidīta jebkura atbildība par iespējamiem dzinēja bojājumiem, ugunsgrēkiem, kas tika provocēti neatbilstošas tehniskās apkalpošanas vai augstāk minēto brīdinājumu neievērošanas dēļ.

Panelis

Paneļa nomaiņa

Paneļa nomaiņa, pirmkārt, notiek atverot to, kā tas ir uzrādīts paneļa atvēršanas sadaļā, paneļa LIGHT gadījumā, ir nepieciešams atslēgt ierīci padevi un atvienot spuldžu padeves vadu, rīkojoties uz elektriskā slēdža, kurš atrodas tieši virs paneļa.

Noņemt divus paneļa fiksācijas pasbloķēšanas uzgriežņus (skat. att. 12) un slīdināt paneli uz labo pusi, izņemot to no tā ligzdas.

Lai novietotu atpakaļ paneli, ir jāseko augstāk aprakstītai procedūrai pretēja virzienā.

Prettauku filtrs

Notur tauku daļiņas, kas tiek veidotas no ēdiena pagatavošanas.

Prettauku filtram ir jābūt tīrītam katru mēnesi, ar neagresīviem līdzekļiem, manuāli vai trauku mazgājamā mašīnā, pie zemas temperatūras un izmantojot īso ciklu. Ja tas tiek mazgāts trauku mazgājamā mašīnā, prettauku filtra metāla detaļas var kļūt nospodras, bet jebkurā gadījumā to spējas nemainās

Prettauku filtru montāža un demontāža notiek atverot paneli, kā tas ir uzrādīts sadaļā: **“Paneļa atvēršana”**.

Aktīvo ogļu filtrs (Tikai Versijai ar Filtru)

Notur nepatīkamas smaržas, kuras veidojas no ēdiena gatavošanas.

Ogles filtra piesātināšana notiek pēc vairāk vai mazāk ilgās izmantošanas, atkarībā no virtuves veida un tauku filtru tīrīšanas biežuma. Jebkurā gadījumā, ir nepieciešams nomainīt kartridžu katru ceturto mēnesi.

NEVAR būt mazgāts vai atjaunots.

Spuldžu nomaiņa

Atvienot ierīci no elektriskās sistēmas.

Uzmanību! Pirms pieskarties spuldzēm, pārļiecināties, ka tās ir aukstas.

Lai nomaiņītu bojātās fluorescējošās spuldzītes, ir nepieciešams atvienot ierīci no elektrības tīkla un pēc tam ir jāatver panelis, sekojot norādījumiem, kas ir uzrādīti sadaļā **“PANEĻA ATVĒRSANA”**.

Noņemt sešas paneļa perimetrālās skrūves un atvērt to, kā tas ir uzrādīts attēlā 11; veikt fluorescējošās spuldzes nomaiņu, izmantojot spuldzīti ar tādām pašām īpašībām.

Novietot atpakaļ paneli un agrāk noņemtās skrūves.

Fluorescējošo spuldzīšu barošanas padeves sistēmas nomaiņīšanai ir jārikojas analogiskā veidā, kā tas ir aprakstīts augstāk, jo barošanas padeves sistēma atrodas blakus spuldzītēm.

Ja apgaismojums nedarbojas, pārbaudīt, vai spuldze ir pareizi ievietota, pirms griezties pie tehniskā servisa.

Strogo se pridržavajte objašnjenja koje donosi ovaj priručnik. Otklanjamo bilo kakvu odgovornost za eventualne neprilike, štetu ili požar izazvan na aparatu koji proizlazi od nepoštovanja uputstava koje donosi ovaj priručnik. Aspirator je projektovan da bi usisao paru i dim koji se stvaraju prilikom kuvanja i namenjen je za isključivo kućansku upotrebu.

Kuhinjska napa može imati drugačiji estetski izgled u odnosu na ono što se prikazuje na slikama u ovom priručniku, u svakom slučaju uputstva o upotrebi, održavanju i instalaciji ostaju nepromenjenima.

- ! Važno je da sačuvate ovaj priručnik da bi ga mogli konsultovati u svakom trenutku. U slučaju da prodate, poklonite ili premestite ovaj proizvod treba da se uverite da je priručnik uvek zajedno sa proizvodom.
- ! Pažljivo pročitajte uputstva: ona pružaju važne informacije o instalaciji, upotrebi i o sigurnosti.
- ! Ne obavljajte varijacije/izmene bilo električne prirode na proizvodu ili na cevima za izbacivanje.



Upozorenja

Pažnja! Ne priključujte aparat na električnu mrežu sve dok niste potpuno završili sa instalacijom.

Pre bilo kakvog postupka održavanja ili čišćenja, iskopčajte kuhinjsku napu sa električne mreže na način da izvadite utikač ili tako da iskopčate opšti prekidač koji imate u kući ili stanu.

Deca ili ljudi sa smanjenim mentalnim, fizičkim ili senzornim sposobnostima i koja nemaju iskustva ili dovoljno znanja ne smeju da koriste ovaj aparat sem ako nisu pod kontrolom ljudi koji su odgovorni za njihovu bezbednost ili su od tih ljudi obučeni kako da upotrebljavaju ovaj aparat.

Obavezno kontrolišite decu kako se ne bi igrala sa aparatom. Nikad ne koristite kuhinjsku napu bez da ste pravilno montirali rešetku!

Kuhinjska napa se ne sme NIKAD upotrebljavati kao površina za naslanjanje ili polaganje predmeta sem ako to nije jasno navedeno.

Prostorija u koju treba da postavite kuhinjsku napu mora da ima dobru ventilaciju kada se napa koristi zajedno sa drugim aparatima u prostoriji koji su na gasno sagorevanje ili neko drugo gorivo.

Usisavani vazduh se ne sme provoditi u cev koja se koristi za izbacivanje dimova koje proizvode aparati na gasno sagorevanje ili drugu vrstu goriva.

Strogo se zabranjuje pripremanje hrane na plamenu ispod kuhinjske nape.

Upotreba nekontrolisanog plamena je štetna za filtere i može da izazove požar, zato treba da se izbegava u svakom slučaju.

Prilikom prženja hrane kontrolišite da se prezagrejano ulje ne zapali.

Delovi kojima je moguć pristup se mogu prilično zagrejati kada se koriste zajedno sa aparatima za kuvanje.

Što se tiče tehničkih i bezbednosnih mera koje se moraju provoditi s obzirom na izbacivanje dimova, strogo se pridržavajte pravilnika nadležnih lokalnih vlasti.

Kuhinjska napa se mora često čistiti bilo spolja bilo iznutra (BAREM JEDAN PUT MESEČNO, poštujujte ono što je napisano u uputstvima o održavanju koje donosi ovaj priručnik).

Nepoštovanje pravila o čišćenju kuhinjske nape i zamene ili čišćenja filtera povećava mogućnost izbijanja požara.

Ne koristite i ne ostavljajte kuhinjsku napu bez pravilno montirane lampe jer postoji rizik od električnog udara.

Otklanjamo bilo kakvu odgovornost za eventualne neprilike, štetu ili požar izazvan na aparatu koji proizlazi od nepoštovanja uputstava koje donosi ovaj priručnik.

Ovaj je aparat označen u skladu sa Evropskom Direktivom 2002/96/EC, Waste Electrical and Electronic Equipment (WEEE). Proverite da li je ovaj proizvod odbačen na pravilan način jer na taj način korisnik pridonosi sprečavanju eventualnih negativnih posledica za zdravlje i za okolinu.



Simbol  na proizvodu ili na popratnoj dokumentaciji ilustruje da se ovaj proizvod ne sme tretirati kao kućni otpad nego treba da se odloži na prikladnom sabirnom mestu za odbacivanje električnih i elektronskih aparata. Odložite ovaj otpad na način da se strogo pridržavate lokalnih pravilnika o odbacivanju smeća. Za dobijanje detaljnijih informacija o tretmanu, odbacivanju i ponovnom korištenju ovog proizvoda, stupite u kontakt sa prikladnim lokalnim ustanovama, službom za sakupljanje kućnog otpada i/ili sa prodavnicom u kojoj ste kupili ovaj proizvod.

Korištenje

Kuhinjska napa je napravljena da bi se koristila u usisnoj verziji sa spoljašnjim izbacivanjem ili u filtracijskoj verziji sa unutrašnjim kruženjem.



Usisna verzija

Para se izbacuje napolje uz pomoć cevi za ispuštanje pričvršćenoj na spojnu pribudnicu grupe za usis (daljinski motor).



Filtracijska verzija

Usisavani vazduh se pročišćava od masnoća te se parfimirano dezodorantom pre nego što se vrati u prostoriju. Da bi koristili kuhinjsku napu u ovoj verziji potrebno je da postavite dodatni sistem za filtraciju na bazi aktivnih karbona.

Instalacija

U vezi sa instalacijom proizvoda, potrebna su dva lica.

Proizvod je bez motora, zato se mora sastaviti zajedno sa grupom za usis (daljinskim motorom) istog proizvođača.

Da bi se proizvod mogao instalirati, mora se realizovati plafon sa minimalnom dubinom od 220 mm sve do maksimalno 400 mm. Kada se radi u većim dubinama, treba da zatražite prikladan KOMPLET sa montažnim držačima za instalaciju na plafon sa dubinama od 400mm do 580mm.

Možete da izaberete stranu aspiratora iz koje će izlaziti usisavani vazduh, postoje izlazi za vazduh pravougaonog oblika na tri strane aspiratora.

Nakon što se izabrali najbolju poziciju, pripremite cevi: oprema predviđa

prirubnicu za izlaz vazduha pravougaonog oblika 230x80mm koja će se postaviti na izabrani izlaz.

Zatvorite otvore za izbacivanje vazduha koji se neće koristiti. Kao oprema se prilaže i spojka koja omogućuje korišćenje cevi prečnika od 150 mm (vidi sl.1), u slučaju da se realizuje kružna cev za izlaz vazduha.

Odredite na plafonu solidno, referentno mesto koje odgovara centru instalacije aspiratora (vidi sl.2), obeležite mesto koje ćete bušiti u skladu sa kvotama prikazanim na sl.2.

Probušite plafon uz pomoć prikladne bušilice sa eliptičnim svrdlom dijametra 8 mm i postavite zaglavice kojima ste opremljeni, dovoljno je da probušite spoljne rupe prikazane na slici 2, one unutrašnje će se realizovati prilikom instalacije aspiratora.

Prilagodite kvake za pričvršćivanje zavisno od dubine udubljenja: min. 220mm maks. 400mm kao na sl. 3. Dobro stegnite šrafove za pričvršćivanje montažnih držača koje ste upravo prilagodili.

Postavite aspirator u željeni položaj i stegnite šrafovima kojima ste opremljeni, vidi sl.4. Probušite plafon na mestu centralnih rupica montažnih držača i definitivno pričvrstite proizvod postavljanjem ostalih šrafova.

Ostavite električno priključivanje (vidi sl.5) i spojite cev za izbacivanje vazduha na način da sledite indikacije navedene u prikladnom poglavlju SISTEMI KANALA.

U slučaju instalacije **UP OPTIONAL MODULE LIGHT** povežite kabl satelitskih aspiratora sa konektorima prikazanim na slici 5.

Instalirajte gips karton i pripazite da savršeno prione na metalni rub aspiratora na način prikazan na slici 6. Na gips kartonu se mora probušiti rupa dimenzije 502mmX502mm sa R71 u uglovima, koristite masku za bušenje kojom ste opremljeni.

Da biste pričvrstili gips karton sa aspiratorom, koristite šrafove kojima ste opremljeni na mestima označenim na sl.7, vidi šablon za bušenje kojim ste opremljeni. Instalirajte šrafove kojima ste opremljeni 3.5x22. Savetujemo Vam da koristite barem 12 šrafova radi što boljeg učvršćenja.

U slučaju da je aspirator opremljen unutrašnjim panelom koji će se obložiti gips kartonom, drvom ili drugim materijalom, napravite ploču sa sledećim dimenzijama: 448mm X 448mm sa R49 na uglovima, vidi šablon za bušenje kojim ste opremljeni.

Instalirajte ploču na panel (sl.8), korišćenjem šrafova kojima ste opremljeni u slučaju gips kartona, koristite prikladno lepilo u odnosu na tip materijala koji se pričvršćuje.

Pažnja: ne koristite duže šrafove od debljine panela, maksimalno 3.5x22.

Otvaranje panela

Panel se otvara na način da povučete sa suprotne strane u odnosu na šarku, na mestu indik. svetla LED koje prikazuje brzinu motora za usis (sl.9).

Pratite panel rukama tokom otvaranja.

Nakon otvaranja panela možete pristupiti filteru za uklanjanje masnoće i nakon njegovog uklanjanja, uz pomoć prikladne ručke, možete dopreći do sedišta karbonskog filtera (sl.10).

Da biste zatvorili panel, dovoljno je da ga stavite u horizontalni položaj sve dok ne dođe do automatskog kačenja prilikom zatvaranja.

Sistemi kanala

Aspirator "UP2 se može instalirati sa jednim ili dva dodatna opcionalna modula u jedan jedinstveni sistem usisa, dakle povezani na samo jedan daljinski motor za usis koji je unutar ili van kuće.

Sistemom usisa koji se sastoji od više elemenata, se upravlja jednim jedinim daljinskim upravljačem budući da samo jedan aspirator (UP) raspolaže svim električnim komponentama potrebnim za rad, dok ostali **UP OPTIONAL MODULE**, zavise od glavnog aspiratora UP.

Povezivanje glavnog aspiratora (UP) i ostalih **UP OPTIONAL MODULE** se mora realizovati na sledeći način:

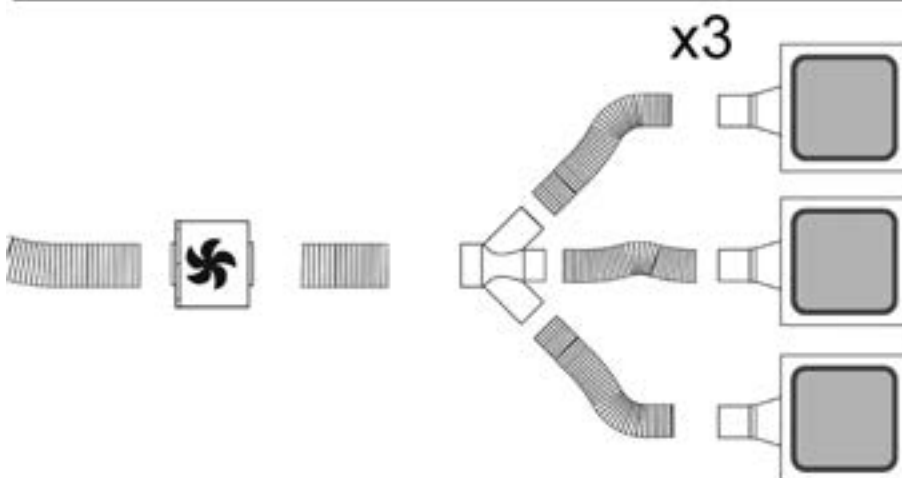
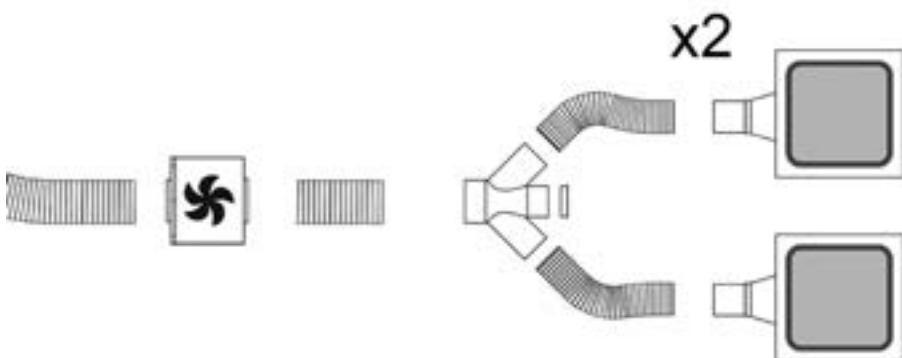
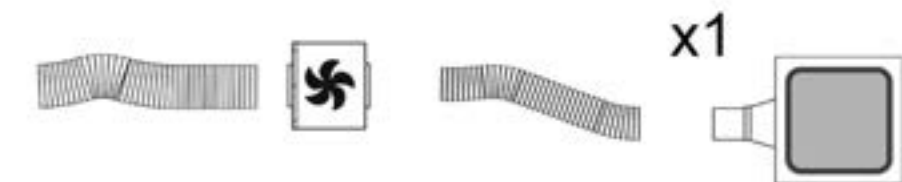

Električno povezivanje

Kvalifikovano tehničko i specijalizovano osoblje treba da obavi povezivanje kuhinjske nape na električnu mrežu.

Napon mreže treba da odgovara naponu koji je naveden na etiketi karakteristika koja se nalazi u unutrašnjosti kuhinjske nape. Ukoliko postoji utikač povežite kuhinjsku napu sa utičnicom koja je u skladu sa propisima na snazi i koja je postavljena na pristupačnom mestu čak i posle instalacije.

Ukoliko je kuhinjska napa bez utikača, (direktno povezivanje na mrežu) ili utičnica nije postavljena na pristupačnom mestu, čak i posle instalacije postavite dvopolni utikač koji obezbeđuje vazdelno isključenje sa mreže u uslovima kategorije previsokog napona III, u skladu sa pravilima o instalaciji.

Upozorenje! pre nego što ponovo povežete kuhinjsku napu sa električnom mrežom i kontrolišete pravilno funkcionisanje, proverite da li je kabl mreže montiran na pravilan način.

Upozorenje! Zamenu kabla za napajanje treba da obavi autorizovana servisna služba ili jedna osoba koja poseduje sličnu kvalifikaciju.

Montaža

Pre nego što počnete sa instalacijom aparata, uverite se da komponente nisu oštećene, u suprotnom slučaju stupite u kontakt sa prodavcem i ne nastavljajte sa instalacijom. Sem toga pažljivo pročitajte sva uputstva koja navodimo u sledećem tekstu.

Funkcionisanje

Uključite veću brzinu u slučaju da se radi o velikoj koncentraciji pare u kuhinji. Savetujemo da se uključite usisavanje vazduha 5 minuta pre nego što počnete sa kuvanjem i da ostavite uključeno usisavanje otprilike 15 minuta posle završetka kuvanja.

Što se tiče pravilne upotrebe pažljivo pročitajte uputstva koja se nalaze ispod.

Korišćenje daljinskog upravljača

Daljinski upravljač je u stanju da kontroliše sve funkcije aspiratora:



Izbor brzine (snage) usisa



Kontrola svetala



Dugme bez funkcija



Reset i konfiguracija signalizacije o zasićenju filtera

Izbor brzine (snage) usisa:

Pritisnite dugme "◀" ili dugme "▶" sve dok se na daljinskom



upravljaču ne prikaže simbol  Pritisnite dugme "+" ili dugme "-" ili dugme "■" da biste povećali ili smanjili ili isključili (stand by) brzinu (snagu usisa).

Postavljena brzina usisa se prikazuje uz pomoć ind.svetla koje postoji na perimetralnom kanalu za usis (SI.9).

Svakoj boji koju stvara ind.svetlo, odgovara jedna određena brzina na način prikazan dole:

Prva brzina BELA boja

Druga brzina SVETLO PLAVA boja

Treća brzina PLAVA boja

Četvrta brzina CRVENA boja

Kontrola svetala:

Pritisnite dugme "◀" ili dugme "▶" sve dok se na daljinskom

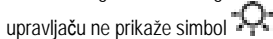

upravljaču ne prikaže simbol  Centralno svetlo se može uključiti ili isključiti na dva načina:

1. Pritisnite dugme "+" ili dugme "-" da biste uključili (ON) ili isključili (OFF) centralno svetlo.
2. Pritisnite dugme "■" da biste promenili status svetla sa isključenog (OFF) na uključeno (ON) ili obrnuto.

Reset i konfiguracija signalizacije o zasićenju filtera

Uključite aspirator na bilo kojoj brzini (pogledajte poglavlje gore "Izbor brzine(snage) usisa")

Pritisnite dugme "◀" ili dugme "▶" sve dok se na daljinskom

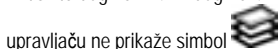

upravljaču ne prikaže simbol 

Istovremeno pritisnite u trajanju od otprilike 3 sekunda dugmad "+" i "-", ind.svetla brzina (snaga) usisa će prestati da blešte, time se prikazuje da je obavljen reset signalizacije.

Održavanje daljinskog upravljača

Čišćenje daljinskog upravljača:

Očistite daljinski upravljač mekanom krpom te neutralnim deterdžentom bez supstanci koje grebu

Zamena baterije:

- Otvorite udubinu u kojoj se nalaze baterije pritiskajući uz pomoć malog odvijanja koji ima ravni vršak.
- Zamenite istrošenu bateriju novom od 12 V tipa MN21/23
Prilikom postavljanja nove baterije poštujujte polaritet (+,-) koji je naveden u udubini za baterije!
- Zatvorite udubinu za baterije.

Odbacivanje baterija

Odbacivanje baterija se treba obaviti u skladu sa svim državnim zakonima i propisima. Ne odbacujte korištene baterije zajedno sa običnim otpadom.

Baterije se moraju odbaciti na siguran način.

U vezi sa detaljnijim informacijama koje se tiču aspekata zaštite ambijenta,recikliranja i odbacivanja baterija, stupite u kontakt sa kancelarijama koje su zadužene za diferencirano sakupljanje otpada.

Anomalije u radu

Aspirator ne radi

Uverite se da:

- Nije došlo do kratkog spoja
- Da je efektivno izabrana jedna određena brzina.
- Da je crveno dugme za reset koje se nalazi iznad filtera u unutrašnjosti aspiratora zaista pritisnuto.

Aspirator slabo radi

Uverite se da:

- Izabrana brzina motora zaista dovoljna u odnosu na postojeću količinu dima i pare
- Kuhinja se dovoljno provetrava i da karbonski filter nije istrošen (aspirator u filtracijskoj verziji).
- Cev za odsis vazduha ne bude začepljena.

Održavanje

Pažnja! Pre nego što obavite bilo kakve operacije čišćenja ili održavanja, iskopčajte aspirator sa električne mreže na način da iskopčate utikač ili isključite opšti prekidač kuće ili pritisnete crveno dugme na aspiratoru, iznad filtera za uklanjanje masnoće.

Čišćenje

Kuhinjska napa se mora često prati (barem toliko često koliko često održavate filter za uklanjanje masnoće), bilo iznutra bilo spolja. Za čišćenje koristite meku ovlaženu krpu i tečne neutralne deterdžente.

Izbegavajte upotrebu proizvoda koji grebu. **NE UPOTREBLJAVAJTE ALKOHOL !**

Upozorenje: Nepoštovanje pravila o čišćenju aparata i pravila o zameni filtera povećava rizik od požara. Zato savetujemo da se pridržavate navedenih uputstava.

Otklanjamo bilo kakvu odgovornost za eventualna oštećenja izazvana na motoru, požar izazvan kao posledica nepravilnog održavanja ili od nepoštovanja navedenih upozorenja.

Panel

Zamena panela

Zamena panela se obavlja na način da ga se najpre otvori na način prikazan u poglavlju koje govori o otvaranju panela, a u slučaju da se radi o panelu LIGHT, potrebno je isključiti proizvod i iskopčati napajanje lampa na način da iskopčate električni konektor koji se nalazi odmah iznad panela.

Uklonite dve samoblokirajuće matice za pričvršćivanje panela (vidi sl.12) i neka panel klizi udesno pa ga onda izvadite iz svog sedišta.

Da biste vratili panel na svoje mesto, pridržavajte se gore opisane procedure ali po obrnutom redosledu.

Filter za uklanjanje masnoće

Zadržava masne čestice koje su posledica kuvanja.

Treba da se očisti jedan put na mesec (ili kada sistem za prikazivanje zasićenja filtera – ukoliko je predviđen na modelu koji posedujete – govori o toj potrebi), uz pomoć neagresivnih deterdženata, ručno ili u mašini za pranje posuđa na niskim temperaturama i uključujući kratak ciklus pranja.

Posle pranja u mašini za pranje posuđa metalni filter za uklanjanje masnoće može da izbledi ali njegove filtracijske karakteristike se ne menjaju ini u kom slučaju.

Montaža i razmontaža filtera za uklanjanje masnoće se obavlja na način da otvorite panel na način prikazan u poglavlju: "**Otvaranje panela**".

Aktivni karbonski filter (Samo za Filtracijsku Verziju)

Zadržava neprijatne mirise koji su posledica kuvanja.

Do zasićenja karbonskog filtera dolazi posle produžene upotrebe i zavisi od vrste kuhinje i od toga koliko često se prao filter za uklanjanje masnoće. U svakom je slučaju potrebno zameniti kartušu svaka 4 meseca. NE može se prati ili obnovljati.

Zamenjivanje Lampe

Iskopčajte aparat sa električne mreže.

Upozorenje! Pre nego što dotaknete lampe budite sigurni da su se ohladile.

Da biste zamenili oštećene fluorescentne lampe, iskopčajte proizvod sa električne mreže pa onda otvorite panel na način da se pridržavate indikacija navedenih u poglavlju "OTVARANJE PANELA".

Izvadite šest perimetralnih šrafova i otvorite kao što se prikazuje na slici 11; nastavite sa zamenom fluorescentne lampe korišćenjem nove lampe sa istim karakteristikama.

Vratite na svoje mesto panel i šrafove koje ste prethodno izvadili.

U vezi sa zamenom napajача fluorescentnih lampa postupite analogno onome što smo gore opisali budući da se napajач nalazi u blizini lampa.

Ukoliko rasveta ne funkcioniše, kontrolišite da li ste pravilno postavili lampe na njihovo mesto pre nego što pozovete servisnu službu radi asistencije.

Strogo se držite navodil iz tega priročnika. Zavračamo vsakršno odgovornost za morebitne nepravilne, škodo ali požare na napravi, ki bi izvirali iz neupoštevanja navodil iz tega priročnika. Napa je zasnovana za odsesovanje dimnih plinov in pare, ki nastajajo pri kuhanju in je namenjena izključno za domačo uporabo.

Napa se lahko po izgledu razlikuje od slik iz te knjižice, navodila za uporabo, vzdrževanje in namestitvev pa so enaka.

- ! Priročnik hranite v kraju, kjer si ga je mogoče kadarkoli pogledati. Če napravo prodate, odstopite ali premestite naj priročnik ostane vedno ob izdelku.
- ! Pozorno preberite navodila: saj navajajo pomembne informacije o namestitvi, uporabi in varnosti.
- ! Napravi ne spreminjajte električnih ali mehanskih lastnosti, ne posegajte v izpušne odvode.



Opozorila

Pozor! Ne priključujte naprave na električno omrežje, dokler instalacija ni v celoti zaključena.

Pred vsakršnim čiščenjem ali vzdrževanjem, izključite napo iz električnega omrežja, tako da vtič izvlečete iz vtičnice ali izključite glavno vklopno stikalo.

Naprave naj ne uporabljajo otroci ali osebe z nižjimi fizičnimi, senzoričnimi ali umskimi sposobnostmi in osebe brez ustreznih izkušenj in znanja, razen pod nadzorom ali ob pomoči odgovorne osebe, ki poskrbi za njihovo varnost.

Otroke je treba imeti pod nadzorom, da se ne bi igrali z napravo.

Nape nikoli ne uporabljajte, če rešetka ni pravilno nameščena!
Nape NIKOLI ne uporabljajte kot odlagalne površine, razen če je to izrecno dovoljeno.

Ko se kuhinjsko napo uporablja istočasno z drugimi napravami, ki delujejo na plin ali druga goriva, mora biti prostor dovolj prezračen.

Vsesani zrak se ne sme usmerjati v cevovod, ki služi kot odvod za pline, katere proizvajajo naprave, ki delujejo na plin ali druga goriva.

Pod napo je strogo prepovedana priprava flambiranih jedi.

Uporaba odprtega ognja je škodljiva za filtre in lahko povzroči požare, zato je treba uporabo slednjega v vsakem primeru prepovedati.

Cvrtje zahteva stalen nadzor, da se pregreto olje ne bi vnelo.

Ob istočasni uporabi pečice, se lahko dostopni deli močno segrejejo.

Kar zadeva tehnične in varnostne ukrepe za odvod dimov, se morate strogo držati predpisov pristojnih lokalnih oblasti.

Napo pogosto čistite tako zunaj kot znotraj (VSAJ ENKRAT MESEČNO, v vsakem primeru upoštevajte, kar izrecno narekujejo navodila za vzdrževanje v tem priročniku).

Neupoštevanje pravil čiščenja nape ter zamenjave in čiščenja filtrov predstavlja tveganje požarov.

Nape ne uporabljajte oziroma je ne puščajte z nepravilno nameščenimi žarnicami, saj obstaja tveganje električnega udara.

Zavračamo vsakršno odgovornost za morebitne nepravilne,

škodo ali požare na napravi, ki bi izvirali iz neupoštevanja navodil iz tega priročnika.

Ta naprava je označena skladno z Evropsko direktivo 2002/96/ES, Waste Electrical and Electronic Equipment (WEEE oziroma direktivo o odpadni električni in elektronski opremi). S pravilnim odlaganjem tega izdelka uporabnik prispeva k preprečevanju morebitnih negativnih posledic na okolje in zdravje.



Znak  na izdelku ali na priloženi dokumentaciji označuje, da se ga ne sme zavreči med komunalne odpadke, temveč odnesti na ustrezno zbirno mesto za recikliranje odpadne električne in elektronske opreme. Napravo zavrzite skladno z lokalnimi predpisi, ki veljajo na področju odlaganja odpadkov. Za dodatne informacije o ravnanju, ponovni uporabi in recikliranju tega izdelka se obrnite na ustrezno lokalno službo, zbirni center komunalnih odpadkov ali trgovino, kjer ste izdelek kupili.

Uporaba

Napa je izdelana za uporabo v odzračevalni različici z zunanjim odvodom ali obtočni oz. filtracijski z notranjim obtokom.



Odzračevalna različica

Para in vonjave se izločajo navzven po odvodni cevi, ki je pritrjena na priključno prirobnico odsesovalne enote (oddaljeni motor).



Obtočna različica

Iz vsesanega zraka so pred ponovnim vnosom v prostor odstranjeni maščoba in neprijetne vonjave. Pri uporabi nape v tej izvedbi je potrebno namestiti dodatni filter na osnovi aktivnega oglja.

Inštalacija

Za namestitev izdelka sta potrebni dve osebi.

Izdelek nima sesalnega motorja, zato ga je treba vezati na odsesovalno enoto (oddaljeni motor) istega proizvajalca.

Pri nameščanju izdelka je treba izdelati spuščeni strop globine najmanj 220 mm in največ 400 mm. Pri večjih globinah je treba naročiti posebni komplet s konzolami za spuščene stropne globine od 400 mm do 580 mm.

Izbrati je mogoče stran nape, na kateri bo izhajal vsesani zrak, saj so na vseh straneh izdelka prisotni izhodi za zrak pravokotne oblike.

Po izbiri najboljšega položaja namestite odvodno napeljavo. Napravi je priložena prirobnica pravokotne oblike 230 x 80 mm, ki služi za odvod zraka in jo je treba namestiti na izbrani izhod. Odprtine za izločanje zraka, ki jih ne potrebujete, naj ostanejo zaprte.

Priložena je tudi spojka, ki omogoča uporabo cevi s premerom 150 mm (oglejte si sliko 1), če bi bilo potrebno izdelati krožno napeljavo za odvod zraka.

Na stropu poiščite referenčno točko glede na točno središče namestitve nape (oglejte si sliko 2). Nato označite luknje skladno s tistimi na sliki 2.

Zavrtajte luknje v strop s pomočjo ustreznega spiralnega svedra premera 8 mm in vanje vstavite priložene vložke. Zadošča, da zavrtate zunanje luknje, prikazane na sliki 2, notranje boste zavrtali kasneje, po namestitvi nape.

Nastavite dolžino konzol glede na globino niše: najmanj 220 mm, največ 400 mm, skladno s sliko 3. Vijake, ki služijo za pritrditev pravkar nastavljenih konzol, čvrsto privijte.

Napo postavite na izbrano mesto in jo pritrdite s priloženimi vijaki, oglejte si sliko 4.

Zavrtajte luknje v strop ob luknjah v sredini konzol in izdelek dokončno pritrdite s preostalimi vijaki.

Izvedite električno priključitev (oglejte si sliko 5) in priključite cev za odvod zraka, pri tem pa sledite navodilom iz poglavja "ODSESOVALNI SISTEMI".

V primeru namestitve izbirni modul **UP OPTIONAL MODULE LIGHT**

priključite kabel nape modela Satellite na priključke, označene na sliki 5.

Namestite mavčno-kartonsko ploščo tako, da se bo v celoti prilegala kovinskemu robu nape, kakor je prikazano na sliki 6. V mavčno-kartonsko ploščo zavrtajte luknje velikosti 502 mm X 502 mm z R71 v vogalih. Pri tem uporabite priloženo vrtalno šablono.

Ta pritrditev mavčno-kartonske plošče na napo uporabite priložene vijake, ki jih vstavite na mesta, prikazana na sliki 7. Oglejte si priloženo vrtalno šablono.

Vstavite priložene vijake 3.5 x 22. Priporočamo vam uporabo najmanj 12 vijakov, tako da zagotovite čvrsto pritrditev.

Če ima napa notranji panel, ki ga morate obložiti z mavčno-kartonsko oblogo, lesom ali drugim materialom, izdelajte ploščo naslednjih velikosti: 448 mm X 448 mm z R49 v vogalih, oglejte si priloženo vrtalno šablono.

Ploščo pritrdite na panel (slika 8) s priloženimi vijaki, če gre za mavčno oblogo, ali pa z ustreznim lepilom, odvisno od vrste materiala, ki ga želite pritrditi.

Pozor: ne uporabljajte vijakov, ki bi bili daljši od debeline panela, dolgi naj bodo največ 3,5 x 22.

Odpiranje panela

Panel lahko odprete tako, da ga povlečete na strani nasproti tečajev, ob LED diodi, ki označuje hitrost sesalnega motorja (slika 9).

Panel med odpiranjem spremljajte z rokama.

Po odprtju panela lahko dostopite do maščobnega filtra, po odstranitvi slednjega pa lahko s posebnim ročajem dosežete ogleni filter (slika 10).

Za zaprtje panela zadošča, da ga znova vrnete v vodoravno lego, tako da se samodejno zaskoči v zaporni mehanizem.

Odsesovalni sistemi

Napo "UP" je mogoče namestiti z enim ali dvema dodatnima izbirnim moduloma, tako da nastane en sam odsesovalni sistem, zato izvedite priključitev na en sam oddaljeni odsesovalni sistem v stanovanju ali izven njega.

Odsesovalni sistem, ki ga tvori več elementov, je mogoče nadzirati z enim samim daljinskim upravljalnikom, saj ima le ena napajalna napajalna (UP) vse elektronske komponente, ki so potrebne za delovanje, medtem ko so ostali **UP IZBIRNI MODULI** odvisni od glavne napajalne UP.

Priključke med glavno napajalno (UP) in preostalimi **UP IZBIRNIMI MODULI** je treba izvesti po naslednjem postopku:

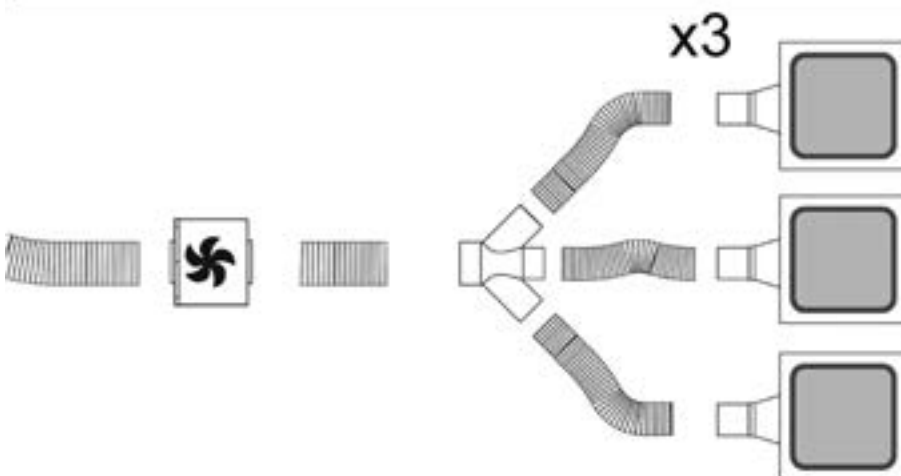
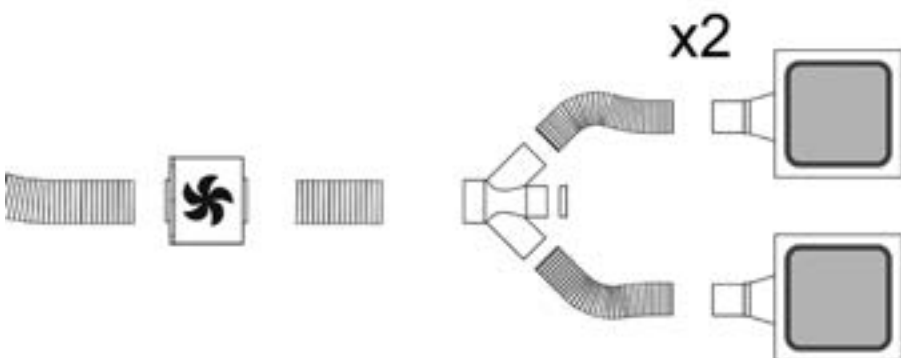
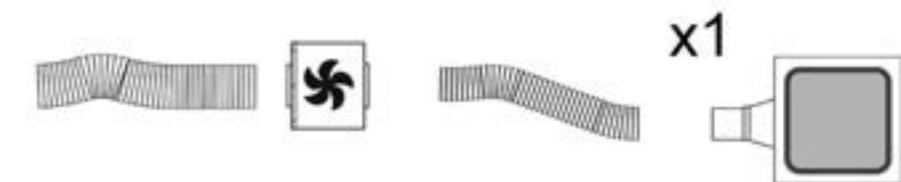

Električna povezava

Za priklop nape na električno omrežje naj poskrbi strokovno usposobljeno in specializirano osebje.

Omrežna napetost mora ustrezati napetosti, navedeni na nalepki z lastnostmi, nameščeni v notranjosti nape. Če ima napa vtič, slednjega vstavite v vtičnico, ki je skladna z veljavnimi predpisi in se nahaja na takem mestu, ki bo dostopno tudi po vgradnji naprave. Če napa nima vtiča (neposredna povezava na omrežje) ali se vtič nahaja na takem mestu, ki po vgradnji naprave ne bi bilo dostopno, namestite dvopolno stikalo, skladno s predpisi, ki zagotavlja popoln izklop iz omrežja v pogojih prenapetostnega razreda III, skladno s predpisi o inštalaciji.

Pozor! pred ponovnim prikloпом tokokroga nape na omrežno napajanje in kontrolo pravičnega delovanja, vselej preverite, ali je omrežni kabel pravilno nameščen.

Pozor! Zamenjavo napajalnega kabla mora izvesti pooblaščen servisna služba, tako da se prepreči vsakršno tveganje.

Montaža

Pred namestitvijo naprave se prepričajte, da nobeden od njenih sestavnih delov ni poškodovan. Če bi opazili morebitne poškodbe, pokličite pooblaščenega prodajalca in ne nadaljujte z namestitvijo. Poleg tega pozorno preberite vsa sledeča navodila.

Delovanje

V primeru posebno visoke koncentracije dimov v kuhinji uporabite najvišjo hitrost. Priporočamo vam, da prezračevanje vključite 5 minut pred pričetkom kuhanja in ga pustite delovati še približno 15 minut po končanem kuhanju.

Za pravilno uporabo slednjega, pozorno preberite sledeča navodila.

Uporaba daljinskega upravljalnika

Z daljinskim upravljalnikom je mogoče nadzirati vse funkcije nape:



Izbira hitrosti (moči) delovanja



Nadzor luči



Tipka brez funkcije



Ponastavitev in konfiguracija indikatorja zasičenosti filtrov

Izbira hitrosti (moči) delovanja:

Pritisnite tipko "◀" ali "▶" in jo zadržite pritisnjeno, dokler se

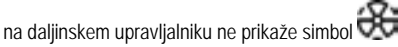

na daljinskem upravljalniku ne prikaže simbol  Pritisnite tipko "+", "-" ali "■", da povečate ali zmanjšate hitrost oziroma moč odsesovanja ali pa napravo izključite.

Na nastavljen hitrost delovanja opozarja LED indikator v odsesovalnem kanalu ob obodu naprave (slika 9).

Vsaki barvi LED indikatorja ustreza določena hitrost, kakor je navedeno spodaj:

Prva stopnja hitrosti BELA barva

Druga stopnja hitrosti SVETLO MODRA barva

Tretja stopnja hitrosti MORDA barva

Četrta stopnja hitrosti RDEČA barva

Nadzor luči:

Pritisnite tipko "◀" ali "▶" in jo zadržite pritisnjeno, dokler se

na daljinskem upravljalniku ne prikaže simbol 

Osrednjo luč se lahko prižge in ugasne na dva načina:

1. Pritisnite na tipko "+" ali "-", da vključite (ON) ali izključite (OFF) osrednjo luč.
2. Pritisnite tipko ▶◀, da ugasnjeno luč (OFF) prižgete (ON) in obratno.

Ponastavitev in konfiguracija indikatorja zasičenosti filtrov

Vključite nabo na katerikoli hitrosti (glejte zgornji odstavek "Nastavitev hitrosti (moči) delovanja").

Pritisnite tipko "◀" ali "▶" in jo zadržite pritisnjeno, dokler se

na daljinskem upravljalniku ne prikaže simbol 

Sočasno pritisnite tipki "+" in "-" ter ju zadržite pritisnjeni 3 sekunde. Vsi LED indikatorji hitrosti (moči) odsesovanja prenehajo utripati, kar pomeni, da je bila ponastavitev signalizacije pravilno izvedena.

Vzdrževanje daljinskega upravljavca

Čiščenje daljinskega upravljavca:

Daljinski upravljavec čistite z mehko krpo in nevtralno čistilno raztopino, brez abrazivnih snovi.

Zamenjava baterije:

- Odprite prostor za baterije, pri čemer si pomagajte z manjšim ploščatim izvijačem.
- Iztrošeno baterijo zamenjajte z novo 12 V tipa MN21/23. Pri vstavitvi nove baterije upoštevajte polarnosti, navedene v prostoru za baterijo!
- Ponovno zaprite prostor za baterijo.

Odlaganje baterij

Baterije morate odlagati skladno z vsemi nacionalnimi določili in predpisi. Izrabljenih baterij ne odlagajte med gospodinjske odpadke.

Baterije odlagajte na varen način.

Za podrobnejše informacije o varovanju okolja, recikliranju in odlaganju baterij, se obrnite na službe, zadolžene za ločeno zbiranje odpadkov.

Napake pri delovanju

Napa ne deluje

Preverite, ali:

- je prišlo do morebitnega izpada napetosti,
- je dejansko izbrana ena od hitrostnih stopenj,
- je rdeča tipka za ponastavitev, ki se nahaja nad filtri v notranjosti nape, morebiti pritisnjena.

Napa ima slabe izkoristke

Preverite, ali:

- izbrana hitrost motorja zadošča za količino pare in vonjav, ki nastajajo pri kuhanju
- je kuhinja ustrezno prezračena, tako da zagotavlja potrebni dovod zraka,
- je ogljeni filter morebiti zasičen (obtočna različica nape),
- je cev za odvod zraka morebiti zamašena.

Vzdrževanje

Pozor! Pred kakršnim koli čiščenjem ali vzdrževanjem izključite električno napajanje nape, tako da njen vtič iztaknete iz vtičnice ali izključite glavno stikalo v vašem domu, ali pa pritisnete rdečo tipko v notranjosti nape, nad maščobnimi filtri.

Čiščenje

Napa zahteva pogosto čiščenje, tako zunaj kot znotraj.

Za čiščenje uporabljajte krpo, navlaženo s tekočimi nevtralnimi detergenti.

Izogibajte se uporabi izdelkov, ki vsebujejo abrazivne snovi.

NE UPOBLJAJTE ALKOHOLA!

Pozor: Neupoštevanje pravil za čiščenje naprave in zamenjavo filtrov predstavlja tveganje požarov. Zato vam svetujemo, da sledite priporočenim navodilom.

Zavračamo vsakršno odgovornost za morebitno škodo na motorju in požare, ki bi bili posledica neprimerne vzdrževanja ali neupoštevanja zgornjih opozoril.

Plošče

Zamenjava panela

Panel lahko zamenjate tako, da ga odprete, kakor je opisano v poglavju o odpiranju panela. V primeru panela LIGHT je treba izključiti napajanje nape in odklopiti napajalni kabel luči v električnem konektorju, ki se nahaja tik nad panelom.

Snemite dve samoblokirni matici, ki pritrjujeta panel (oglejte si sliko 12) in panel potisnite v desno, tako da ga odstranite iz njegovega ležišča.

Za ponovno namestitve panela sledite zgoraj opisanemu postopku v nasprotnem vrstnem redu.

Maščobni filter

Zaustavlja maščobne delce, ki nastajajo pri kuhanju.

Očistiti ga je treba enkrat mesečno (ali takrat, ko sistem, ki zaznava zasičenost filtrov – če je na modelu, ki je v vaši lasti, predviden – opozori na to potrebo), z ne agresivnimi detergenti, ročno ali v pomivalnem stroju pri nizki temperaturi s kratkim ciklom.

S pranjem v pomivalnem stroju se maščobni filter lahko razbarva, toda njegove filtrirne značilnosti se nikakor ne spremenijo.

Maščobne filtre odstranite in namestite tako, da odprete panel, kakor je opisano v poglavju "**Odpiranje panela**".

Ogljeni filter (samo za obtočno različico)

Zadržuje neprijetne vonjave, ki nastajajo pri kuhanju.

Ogljeni filter je potrebno zamenjati po daljši uporabi, glede na tip kuhe ter redno čiščenje maščobnega filtra. Vsekakor je potrebno zamenjati vložek najmanj vsake štiri mesece.

Filter ni niti pralen niti obnovljiv.

Zamenjava žarnic

Izključite električno napajanje naprave.

Pozor! Preden se žarnic dotaknete, se prepričajte, ali so hladne.

Pred zamenjavo pregorelih fluorescentnih žarnic je treba izključiti električno napajanje nape. Nato odprite panel po navodilih iz poglavja "ODPIRANJE PANELA".

Odvijte šest vijakov ob obodu panela in slednjega odprite tako, kakor je prikazano na sliki 11. Zatem zamenjajte fluorescentno žarnico s tako, ki ima enake lastnosti.

Znova namestite panel in vstavite predhodno odstranjene vijake.

Za zamenjavo napajalnika fluorescentnih žarnic ravnajte na enak način,

kot je opisano zgoraj, saj se napajalnik nahaja ob žarnicah.

Če luč ne bi delovala, preverite pravilno vstavitve žarnic v njihovo ležišče, preden se po pomoč obrnete na servisno službo.

Strogo se pridržavajte uputstava koje donosi ovaj priručnik. Otklanjamo bilo kakvu odgovornost za eventualne nezgode, smetnje ili požar na aparatu koji proizlaze iz nepoštivanja uputstava koje donosi ovaj priručnik. Kuhinjska napa ima funkciju usisavanja dima i pare za vrijeme kuhanja te je namijenjena samo kućanskoj uporabi.

Vanjski izgled kuhinjske nape se može ponešto razlikovati od onog što smo opisali i ilustrirali u crtežima ovog priručnika, ali u svakom slučaju uputstva za uporabu, održavanje iste i instalacija ostaju nepromijenjena.

! Važno je sačuvati ovaj priručnik da biste ga mogli konzultirati u svakom trenutku. U slučaju da prodate ovaj proizvod, poklonite ili da se preselite uvjerite se da on bude uvijek zajedno sa proizvodom.

! Pažljivo pročitajte uputstva: u njima se nalaze važne informacije o instalaciji, uporabi i sigurnosti.

! Ne izvršavajte nikakve mehaničke ili električne varijacije (izmjene) na proizvodu ili na cijevima za izbacivanje.



Upozorenja

Pozor! Ne priključujte aparat na električnu mrežu sve dok niste kompletno završili sa instaliranjem.

Prije bilo kakvog čišćenja ili održavanja, iskopčajte kuhinjsku napu s električne mreže vadeći utikač ili isključujući opći kućni prekidač/sklopku.

Ovaj aparat nije namijenjen uporabi od strane djece ili osoba koje imaju smanjene fizičke, mentale ili osjetne sposobnosti, i kojima nedostaje iskustva i saznanja osim ako oni nisu nadgledani i obučeni kako upotrebljavati aparat od osoba koje su odgovorne za njihovu sigurnost.

Trebate paziti na djecu da se ne igraju s aparatom.

Na upotrebljavajte nikada kuhinjsku napu bez da je pregrada ili mrežica pravilno montirana!

Ne upotrebljavajte NIKADA napu kao podlogu na koju ćete polagati predmete ukoliko to nije jasno naglašeno.

Prostorija treba imati dovoljno provjetranje, kada je kuhinjska napa upotrebljavana istovremeno s drugim aparatima na plinski pogon ili na drugo gorivo.

Zrak koji se usisava ne smije biti proveden u cijev koja se koristi za izbacivanje dimova koje proizvode ostali aparati na plinski pogon ili drugo gorivo.

Strogo se zabranjuje pripremanje hrane na plamenu ispod nape.

Korištenje nekontroliranog plamena je štetno za filtre te može izazvati požar, u svakom slučaju bi ga trebalo izbjegavati.

Držite pod kontrolom postupak pri prženju kako biste izbjegli da se pregrijano ulje zapali.

Neki dijelovi se mogu znatno zagrijati kada se koriste zajedno sa aparatima za kuhanje.

Što se tiče tehničkih mjera kojih se treba pridržavati s obzirom na dimove, strogo se pridržavajte pravilnika nadležnih lokalnih vlasti.

Kuhinjska napa se treba često čistiti i prati i izvana i iznutra (BAREM JEDANPUT NA MJESEC, poštujte sve ono što je navedeno u uputstvima za održavanje koje donosi ovaj

priručnik).

Ne poštivanje propisa o čišćenju nape i zamjene i čišćenja filtra povećava opasnost od požara.

Ne upotrebljavajte niti ostavljajte kuhinjsku napu bez da se pravilno montirali lampe jer postoji rizik od električnog udara.

Otklanjamo bilo kakvu odgovornost radi eventualnih nepravilnosti, štete ili požara koje bi mogao izazvati aparat a koje proizlaze iz nepoštivanja uputstava koje donosi ovaj priručnik.

Ovaj aparat je označen u skladu s Europskim pravilima 2002/96/EC, Waste Electrical and Electronic Equipment (WEEE). Provjerite jeste li odveli na otpad ovaj proizvod u skladu s lokalnim pravilima, korisnik doprinosi sprečavanju i uklanjanju eventualnih negativnih posljedica za okolinu i za zdravlje.



Ovaj simbol  na proizvodu ili na dokumentaciji koja ga prati govori da ovaj proizvod ne smije tretiran kao ostali kuhinjski otpad nego treba biti odveden na odgovarajući sabirni centar gdje se odbacuju električni i elektronski uređaji. Odbacite takve uređaje tako da se pridržavate lokalnih pravila za uklanjanje otpadaka. Za dobijanje daljnjih informacija o odbacivanju ovakvih aparata, obratite se lokalnim uredima, sabirnim mjestima za sakupljanje otpada ili trgovini u kojoj ste kupili ovaj proizvod.

Korištenje

Kuhinjska napa je napravljena kako bi se koristila u usisnoj verziji s vanjskim pražnjenjem (evakuacijom) ili pomoću filtra koji kruži u unutrašnjosti prostorije.



Verzija za isisivanje

Para se izbacuje vani uz pomoć cijevi za ispuštanje pričvršćenoj na spojnu pribudnicu grupe za usis (daljinski motor).



Filtracijska verzija

Isisavani zrak će se očistiti od masnoća te će se ponovno vratiti u prostoriju. Da biste koristili kuhinjsku napu u ovoj verziji potrebno je instalirati dodatni sustav za filtraciju na osnovi aktivnih karbonskih filtera.

Postavljanje

U vezi sa instalacijom proizvoda, potrebna su dvije osobe.

Proizvod je bez motora, zato se mora sastaviti zajedno sa grupom za usis (daljinskim motorom) istog proizvođača.

Da bi se proizvod mogao instalirati, mora se realizirati strop sa minimalnom dubinom od 220 mm sve do maksimalno 400 mm. Kada se radi u većim dubinama, trebate zatražiti prikladan KOMPLET sa montažnim držačima za instalaciju na strop sa dubinama od 400mm do 580mm.

Možete izabrati stranu kuhinjske nape iz koje će izlaziti usisavani zrak, postoje izlazi za zrak pravokutnog oblika na tri strane nape.

Nakon što se izabrali najbolji položaj, pripremite cijevi; oprema predviđa

pribudnicu za izlaz zraka pravokutnog oblika 230x80mm koja će se postaviti na odabrani izlaz.

Zatvorite otvore za izbacivanje zraka koji se neće koristiti.

Kao oprema se prilaže i spojnika koja omogućuje korištenje cijevi promjera od 150 mm (vidi sl.1), u slučaju da se realizira kružna cijev za izlaz zraka.

Odredite na stropu solidno, referentno mjesto koje odgovara središtu instalacije nape (vidi sl.2), označite mjesto koje ćete bušiti u skladu sa kvotama prikazanim na sl.2.

Probušite strop uz pomoć prikladne bušilice sa eliptičnim svrdlom promjera 8 mm i postavite tiple kojima ste opremljeni, dovoljno je da probušite vanjske rupe prikazane na slici 2, one unutrašnje će se realizirati prilikom instalacije nape.

Prilagodite kvake za pričvršćivanje ovisno od dubine udubljenja; min. 220mm maks. 400mm kao na sl. 3. Dobro stegnite vijke za pričvršćivanje montažnih držača koje ste upravo prilagodili.

Postavite napu u željeni položaj i stegnite vijcima kojima ste opremljeni, vidi sl.4.

Probušite strop na mjestu središnjih rupica montažnih držača i definitivno pričvrstite proizvod postavljanjem ostalih vijaka.

Obavite električno priključivanje (vidi sl.5) i spojite cijev za izbacivanje zraka na način da slijedite indicacije navedene u prikladnom poglavlju SUSTAVI KANALA.

U slučaju instalacije **UP OPTIONAL MODULE LIGHT**

povežite kabl satelitskih napa sa konektorima prikazanim na slici 5.

Instalirajte gips karton i pripazite da savršeno prione na metalni rub nape na način prikazan na slici 6.

Na gips kartonu se mora probušiti rupa dimenzije 502mmX502mm sa R71 u kutevima, koristite masku za bušenje kojom ste opremljeni.

Da biste pričvrstili gips karton sa napom, koristite vijke kojima ste opremljeni na mjestima označenim na sl.7, vidi predložak za bušenje kojim ste opremljeni.

Instalirajte vijke kojima ste opremljeni 3.5x22. Savjetujemo Vam da koristite barem 12 vijaka radi što boljeg učvršćenja.

U slučaju da je napa opremljena unutrašnjom pločom koja će se obložiti gips kartonom, drvom ili drugim materijalom, napravite ploču sa slijedećim dimenzijama: 448mm X 448mm sa R49 u kutevima, vidi predložak za bušenje kojim ste opremljeni.

Instalirajte ploču na panel (sl.8), korištenjem vijaka kojima ste opremljeni u slučaju gips kartona, koristite prikladno ljeplivo u odnosu na tip materijala koji se pričvršćuje.

Pozor: ne koristite duže vijke od debljine ploče, maksimalno 3.5x22.

Otvaranje ploče

Ploča se otvara na način da povučete sa suprotne strane u odnosu na šarku, na mjestu indik.svjjetla LED koje prikazuje brzinu motora za usis (sl.9).

Pratite panel rukama tokom otvaranja.

Nakon otvaranja ploče možete pristupiti filteru za odstranjivanje masnoće i nakon njegovog vađenja, uz pomoć prikladne ručice, možete doprijeti do sjedišta karbonskog filtera (sl.10).

Da biste zatvorili ploču, dovoljno je da je stavite u vodoravni položaj sve dok ne dođe do automatskog kačenja prilikom zatvaranja.

Sustavi kanala

Napa "UP2 se može instalirati sa jednim ili dva dodatna opcionalna modula u jedan jedinstveni sustav usisa, dakle povezani na samo jedan daljinski motor za usis koji je unutar ili van kuće.

Sustavom usisa koji se sastoji od više elemenata, se upravlja jednim jedinim daljinskim upravljačem budući da samo jedna napa (UP) raspolaže svim električnim komponentama potrebnim za rad, dok ostali **UP OPTIONAL MODULE**, ovise o glavnoj napi UP.

Povezivanje glavne nape (UP) i ostalih **UP OPTIONAL MODULE** se mora realizirati na slijedeći način:

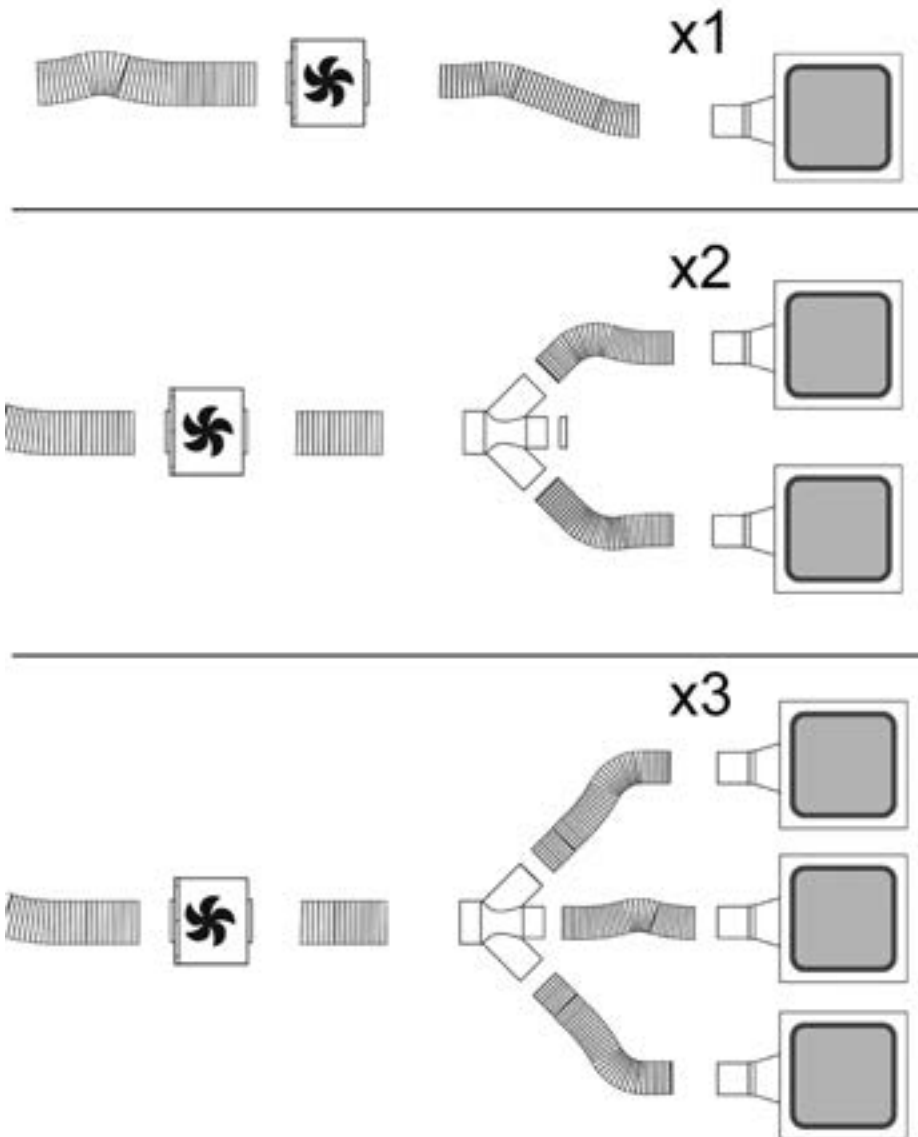

Povezivanje s električnom strujom

Kvalificirano tehničko i specijalizirano osoblje treba obaviti povezivanje kuhinjske nape na električnu mrežu.

Napon mreže treba odgovarati naponu koji je naveden na etiketi karakteristika koji se nalazi u unutrašnjosti kuhinjske nape. Ukoliko ima utikač, povežite kuhinjsku napu s jednim utikačem koja je u skladu s propisima na snazi i koji je postavljen na pristupačnom mjestu čak i nakon instalacije. Ako nije opremljen utikačem (direktno povezivanje s mrežom) ili utikač nije postavljen na pristupačnom mjestu, čak i nakon instalacije postavite dvopolan prekidač koji je u skladu s propisima i koji osigurava kompletno iskopčavanje s mreže u uvjetima kategorije br.3 o previsokom naponu, u skladu s pravilima o instalaciji.

Upozorenje! Prije nego što ponovno povežete kružni put kuhinjske nape s napajanjem mreže te provjerite pravilno funkcioniranje, uvijek dobro kontrolirajte je li kabl mreže bio pravilno montiran.

Upozorenje! Zamjena kabla za napajanje se treba obaviti od strane autorizirane servisne tehničke službe ili od strane osobe sa sličnom kvalifikacijom.

Montaža

Prije nego što počnete sa instalacijom aparata, uvjerite se da komponente nisu oštećene, u suprotnom slučaju stupite u kontakt sa trgovcem i ne nastavljajte sa instalacijom. Osim toga pažljivo pročitajte sve upute koje navodimo u slijedećem tekstu.

Funkcioniranje

Upotrebjavajte veću brzinu u slučaju velikog prisustva pare u kuhinji. Savjetujemo da uključite usisavanje 5 minuta prije nego što počnete s kuhanjem i da ostavite da djeluje nakon što ste završili s kuhanjem za još otprilike 15 minuta. Što se tiče pravilne uporabe pažljivo pročitajte upute koja se nalaze ispod.

Korištenje daljinskog upravljača

Daljinski upravljač je u stanju kontrolirati sve funkcije nape:



Izbor brzine (snage) usisa



Kontrola svjetla



Tipka bez funkcija



Reset i konfiguracija signalizacije o zasićenju filtera

Izbor brzine (snage) usisa:

Pritisnite tipku "◀" ili tipku ▶" sve dok se na daljinskom



upravljaču ne prikaže simbol  Pritisnite tipku "+" ili tipku "-" ili tipku "■" da biste povećali ili smanjili ili isključili (stand by) brzinu (snagu usisa).

Postavljena brzina usisa se prikazuje uz pomoć ind.svjeta koje postoji na perimetralnom kanalu za usis (SI.9).

Svakoj boji koju stvara ind.svjeto, odgovara jedna određena brzina na način prikazan dolje:

Prva brzina BIJELA boja

Druga brzina SVIJETLO PLAVA boja

Treća brzina PLAVA boja

Četvrta brzina CRVENA boja

Kontrola svjetala:

Pritisnite tipku "◀" ili tipku ▶" sve dok se na daljinskom

upravljaču ne prikaže simbol 

Središnje svjetlo se može uključiti ili isključiti na dva načina:

1. Pritisnite tipku "+" ili tipku "-" da biste uključili (ON) ili isključili (OFF) središnje svjetlo.
2. Pritisnite tipku "■" da biste promijenili status svjetla sa isključenog (OFF) na uključeno (ON) ili obrnuto.

Reset i konfiguracija signalizacije o zasićenju filtera

Uključite napu na bilo kojoj brzini (pogledajte poglavlje gore "Izbor brzine(snage) usisa")

Pritisnite tipku "◀" ili tipku ▶" sve dok se na daljinskom

upravljaču ne prikaže simbol 

Istovremeno pritisnite u trajanju od otprilike 3 sekunde tipke "+" i "-", ind.svjeta brzina (snaga) usisa će prestati blješiti, time se prikazuje da je obavljen reset signalizacije.

Održavanje daljinskog upravljača

Čišćenje daljinskog upravljača :

Očistite daljinski upravljač mekanom krpom te koristite neutralni deterdžent koji ne smije grebati.

Zamjena baterija:

- Otvorite udubinu u kojem se nalaze baterije koristeći jedan mali odvijač s ravnim vrhom.
- Zamijenite istrošenu bateriju s novom od 12 V vrsta MN21/23
Dok ubacujete novu bateriju, poštuje polaritet koji je naveden u udubini gdje stavljate bateriju!
- Zatvorite udubinu u kojoj se nalazi baterija.

Uklanjanje baterija

Uklanjanje baterija se treba vršiti u skladu s zakonima i pravilima zemlje u kojoj boravite. Ne uklanjajte potrošene baterije zajedno s normalnim otpadom.

Trebate ukloniti baterije na siguran način.

Da biste dobili sve potrebne informacije što se tiče aspekata zaštite okoliša, uklanjanja i odbacivanja baterija, kontaktirajte urede koji su zaduženi za skupljanje diferenciranog otpada.

Anomalije u radu

Napa ne radi

Uvjerite se da:

- Nije došlo do kratkog spoja
- Da je efektivno odabrana jedna određena brzina.
- Da je crvena tipka za reset koje se nalazi iznad filtera u unutrašnjosti nape zaista pritisnuta.

Napa slabo radi

Uvjerite se da je:

- Odabrana brzina motora zaista dovoljna u odnosu na postojeću količinu dima i pare
- Kuhinja se dovoljno provjetrava i da karbonski filter nije istrošen (napa u filtracijskoj verziji).
- Cijev za odsis zraka ne bude začepljena.

Održavanje

Pozor! Prije nego što obavite bilo kakve operacije čišćenja ili održavanja, iskopčajte napu sa električne mreže na način da iskopčate utikač ili isključite opći prekidač kuće ili pritisnete crvenu tipku na napi, iznad filtera za odstranjivanje masnoće.

Čišćenje

Kuhinjska napa se treba često čistiti (barem isto tako često kao i filtri za uklanjanje masnoće), u unutrašnjosti i izvana. Koristite ovlaženu krpu s neutralnim deterdžentima u tekućem stanju.

Izbjegavajte uporabu proizvoda koji bi mogli grebati.

NE KORISTITE ALKOHOL!

Pozor: Nepoštivanje pravila o čišćenju aparata i pravila o zamjeni filtera povećava rizik od požara. Stoga se preporučuje poštivanje sugeriranih uputstava.

Otklanjamo bilo kakvu odgovornost za eventualne kvarove na motoru, požar izazvan neodgovarajućim održavanjem ili nepoštivanjem navedenih upozorenja.

Ploča

Zamjena ploče

Zamjena ploče se obavlja na način da je se najprije otvori na način prikazan u poglavlju koje govori o otvaranju ploče, a u slučaju da se radi o ploči LIGHT, potrebno je isključiti proizvod i iskopčati napajanje lampa na način da iskopčate električni konektor koji se nalazi odmah iznad ploče.

Izvadite dvije samoblokirajuće matice za pričvršćivanje ploče (vidi sl.12) i neka ona klizi udesno pa ga onda izvadite iz svog sjedišta.

Da biste vratili ploču na svoje mjesto, pridržavajte se gore opisane procedure ali po obrnutom redoslijedu.

Filter za masnoću

Zadržava čestice masnoće koje se stvaraju prilikom kuhanja.

Trebate ga očistiti jedan put na mjesec (ili kada indikator prepunjavanja filtra to pokazuje – ukoliko model koji ste kupili predviđa takvu mogućnost), upotrebljavajući blage deterdžente, ručno ili u perilici posuđa na niskoj temperaturi i uključite kratki ciklus.

Nakon pranja u perilici posuđa filter za uklanjanje masnoće bi mogao djelovati isprano i izgubiti boju ali njegove karakteristike filtriranja se ni u kojem slučaju ne mijenjaju.

Montaža i razmontaža filtera za odstranjivanje masnoće se obavlja na način da otvorite ploču na način prikazan u poglavlju: **"Otvaranje ploče"**.

Karbonski filter (samo za filtracijsku verziju)

Zadržava neugodne mirise koji se stvaraju prilikom kuhanja.

Zasićenje karbonskog filtra se pojavljuje poslije manje-više produžene uporabe s obzirom na tip kuhinje i na urednost u čišćenju filtera za uklanjanje masnoće. U svakom slučaju je potrebno zamijeniti kartušu barem svaka četiri mjeseca. NE može se niti oprati, niti obnoviti.

Zamjena Lampe

Iskopčajte aparat sa električne mreže.

Pozor! Prije nego što dodirnete lampe provjerite jesu li se ohladile.

Da biste zamijenili oštećene fluorescentne lampe, iskopčajte proizvod sa električne mreže pa onda otvorite ploču na način da se pridržavate indikacija navedenih u poglavlju "OTVARANJE PLOČE".

Izvadite šest perimetralnih vijaka i otvorite kao što se prikazuje na slici 11; nastavite sa zamjenom fluorescentne lampe korištenjem nove lampe sa istim karakteristikama.

Vratite na svoje mesto ploču i vijke koje ste prethodno izvadili.

U vezi sa zamjenom napajача fluorescentnih lampa postupite analogno onome što smo

gore opisali budući da se napajач nalazi u blizini lampa.

Ako vam ne bude funkcionirala rasvjeta, kontrolirajte jeste li pravilno stavili lampu prije nego što pozovete tehnički servis

Ako vam ne bude funkcionirala rasvjeta, kontrolirajte jeste li pravilno stavili lampu prije nego što pozovete tehnički servis

Bu el kitabında belirtilen talimatlara adım adım riayet

ediniz. Üretici, bu el kitabında yar alan talimatlara riayet etmemekten kaynaklanan olası arızalara, sebep olunan hasar veya yangınlara ilişkin hiçbir sorumluluk kabul etmez. Davlumbaz yemek pişirilirken ortaya çıkan duman ve buharın çekilmesi amacıyla ve sadece evlerde kullanılmak üzere tasarlanmıştır.

Kullanma kılavuzunda gösterilen şekillere nazaran davlumbazın farklı fonksiyonları olabilir, fakat kullanma talimatı, bakımı ve montajı aynı şekilde kalıyor.

! Bu kullanım kılavuzunu ileride ihtiyaç duyulabilecek her anda başvurulabilmesi için muhafaza etmek önemlidir. Ürünün satılması, başkasına verilmesi yada taşınması esnasında bu kullanım kılavuzunun da ürün ile birlikte kalmasına özen gösteriniz.

! Talimatları dikkatle okuyunuz: Kurulum, kullanım ve güvenlik ile ilgili çok önemli bilgiler içerir.

! Gerek ürün üzerinde gerek ise tahliye kanallarında ne elektriksel ne de yapısal tadilatlar yapmayınız.



Dikkat

UYARI! Kurulum işlemi tamamlanıncaya kadar cihazı fişe takmayın.

Her türlü temizlik veya bakım işleminden önce, davlumbazın fişini çekmek veya evin ana şalterine olan bağlantısını kesmek suretiyle davlumbazın elektrik bağlantısını kesin.

Cihaz, gözetim altında bulunmadıkları veya güvenliklerinden sorumlu bir şahıs tarafından cihazın kullanımıyla ilgili eğitim almadıkları sürece, çocuklar veya yetersiz fiziksel, duyuşsal veya akli yeteneğe sahip kişiler ya da tecrübe veya teknik bilgi eksikliği olan şahıslar tarafından kullanılacak şekilde tasarlanmamıştır.

Çocuklar, cihazla oynamadıklarından emin olmak için izlenmelidir.

Rahatsız edici bir sürtünme sesi duyulmaksızın takılan davlumbazları asla kullanmayın!

Davlumbaz, özellikle belirtilmedikçe ASLA destek yüzeyi olarak kullanılmamalıdır.

Mutfak davlumbazı, diğer yanma gazları veya yakıtları kullanan cihazlarla birlikte kullanıldığında oda yeterli şekilde havalandırılmalıdır.

Emilen hava, gaz veya diğer yakıtları yakan cihazların ürettiği dumanların atılması için kullanılan bir boruya verilmemelidir.

Davlumbazın altında alevli pişirme kesinlikle yasaktır.

Açığa çıkan alevlerin filtrelere zarar vermesi ve yangın riski açısından açık alevden sakının.

Her türlü kızartma, yağın aşırı kızmasını ve alevlenmesini engelleyecek şekilde dikkatle yapılmalıdır.

Erişilebilir parçalar, pişirme cihazları ile kullanıldıklarında sıcak olabilirler.

Duman tahliyesi için kabul edilen teknik ve güvenlik önlemler söz konusu olduğunda, yetkili makamlar tarafından sunulanları yakından takip etmek önemli bir husustur.

Davlumbaz, hem içten hem dıştan düzenli olarak temizlenmelidir (AYDA EN AZ BİR DEFA, bu el kitabında sunulan bakım talimatları ile uyum içinde ilerlemek için

gereklidir).

Davlumbaz ve filtre ile ilgili talimatlara uyulmaması yangın riskine neden olur.

Olası elektrik şoklarından kaçınmak için lamba düğüm biçimde takılmadan davlumbazı kullanmayın veya bu durumda bırakmayın.

Üretici, bu el kitabında yer alan talimatlara uyulmamasından kaynaklanan cihaz arızaları, hasarları ve yangınlara karşı sorumluluk kabul etmez.

Bu cihaz, 2002/96/EC sayılı Avrupa Atık Elektrik ve Elektronik Ekipman Yönergesi (WEEE) uyarınca işaretlenmiştir. Bu ürünün uygun bir şekilde atılmasını sağladığımız takdirde, çevre ve insan sağlığı açısından söz konusu ürünün uygunsuz bir şekilde işleme tabi tutulması sonucu ortaya çıkabilecek olası olumsuz etkileri önlemiş olacaksınız.

Ürün ya da ürün ile beraber verilen belgeler üzerinde bulunan



■ sembolü, bu cihazın evsel bir atık olarak görülmemesi gerektiğine işaret eder. Cihaz, bu tip elektrikli ve elektronik cihazların atıldığı dönüşümlü toplama noktasına teslim edilmelidir. Atıkları yok etme işlemi, atık yok etme konusunda çevre ile ilgili mevcut yerel düzenlemeler doğrultusunda gerçekleştirilmelidir.

Bu ürünün geri dönüşüm koşulları hakkında ayrıntılı bilgi için, hudutları içinde bulunduğunuz belediyenin ilgili dairesine, atık yok etme servisine veya ürünün satıcısına danışın.

Kullanım

Davlumbaz, havayı dışarı atıcı veya filtre edici model olarak tasarlanmıştır.



Aspiratörlü model

Hava emme grubunun (uzak motor) bağlantı flanşına takılı boşaltma borusu sayesinde buharlar dışarıya doğru atılır.



Filtreli model

Aspire edilen hava, odaya tekrar aktarılmadan önce içerdiği kokusundan ve yağdan arıtılacaktır. Bu versiyonda davlumbaz kullanmak için aktif karbon bazlı bir filtre sisteminin takılması gerekir.

Kurulum

Ürün montajını iki kişi yapmalıdır.

Üründe hava emme motoru yoktur, bu nedenle davlumbaz aynı üreticiye ait olan bir hava emme grubu (uzak motor) ile kurulmalıdır.

Ürün montajını gerçekleştirmek için en az 220, en fazla 400 mm derinliğinde bir asma tavan kurmak gerekir. 400 ila 580 mm derinliği olan asma tavanlar için montaj düzenekleri içeren MONTAJ KUTUSUNU isteyiniz.

Emilen havanın davlumbazın hangi tarafından atılacağını seçmek mümkündür, davlumbazın üç tarafından dikdörtgen şeklinde hava tahliye hortumları mevcuttur.

En uygun pozisyonu seçtikten sonra, kanalizasyonu ayarlayınız; seçilen hortuma yerleştirilecek 230x80mm'lik dikdörtgen hava tahliye flanşı tedarik edilmiştir.

Kullanılmayan tahliye noktalarını kapalı tutunuz.

Dairesel hava tahliye borusu yerleştirmek istenildiğinde, 150 mm çapı olan boruları kullanmak için bir bağlantı bileziği de tedarik edilmiştir (şekil 1 bkz.).

Davlumbaz montajının yapılacağı merkezi göz önünde bulundurarak tavanda bir nokta belirleyiniz (şekil 2 bkz.), şekil 2'de belirtilen yerlere dikkat ederek gerekli delikleri açınız.

8mm'lik bir helezonik uç kullanarak tavandaki delikleri açtıktan sonra tedarik edilen dübelleri yerleştiriniz, şekil 2de belirtilen dış delme yerlerini belirlemek yeterlidir, iç delme yerleri davlumbaz montajı tamamlandıktan sonra yapılacaktır.

Sabitlenme düzeneklerinin ayarı duvar bölmesinin derinliğine göre yapılır; şekil 3de belirtildiği gibi en az 220 mm en fazla 400mm. Düzeneklerin sabitleme vidalarını iyice sıkınız.

Davlumbazı belirlenen yere yerleştirip tedarik edilen vidalarla sabitleyiniz, şekil 4de bakınız. Tavandaki delikleri düzeneklerin merkezi delikleriyle denk gelecek şekilde açtıktan sonra geriye kalan vidalar ile ürünü sabitleyiniz.

Elektrik bağlantısını açıp (şekil 5 bkz.) ve KANALİZASYON SİSTEMLERİ bölümünde anlatılan adımları takip ederek hava tahliye borusunu bağlayınız.

UP OPTIONAL MODULE LIGHT montajı yapılıyorsa davlumbaz kablusunun bağlantısını şekil 5'de belirtilen konektörlerle yapınız.

Şekil 6'da gösterildiği gibi, alçı levhasının davlumbazın metal kenarıyla tamamen üst üste geldiğinden emin olarak levhanın montajını gerçekleştiriniz.

Alçı levhasına açılacak delik 502 mm X 502 mm boyutunda, kenarların R71 ile olacak şekilde yapılması gerekiyor, bunun için tedarik edilen delme şablonunu kullanınız.

Alçı levhayı davlumbaza sabitleştirmek için şekil 7'de gösterilen noktalara tedarik edilen vidaları yerleştiriniz, bunun için delme şablonunu kullanınız.

Tedarik edilen 3.5x22 vidalarını kullanınız. Parçaları iyice sabitlemek için en az 12 vida kullanmanız önerilir.

Davlumbazın iç paneli alçı, ahşap veya başka malzeme ile kaplanacağı takdirde, 448mm X 448mm boyutunda, kenarların R49 ile olacak şekilde bir levha yapmak gerekiyor, bunun için tedarik edilen delme şablonunu kullanınız.

Levhayı panelin üstüne yerleştiriniz, alçı levha için tedarik edilen vidaları kullanınız, diğer malzemeler için uygun bir yapıştırıcı kullanınız.

Dikkat: panelin kalınlığını geçen vida kullanmayınız, vidalar en fazla 3.5x22 olmalıdır.

Paneli açmak için

Paneli açmak için, onu hava emme motorunun hızını gösteren led'in bulunduğu yerden çekmek gerekiyor (şekil 9).

Bu işlemi yaparken paneli kaydırınız.

Paneli açtıktan sonra antiyağ filtresine ulaşılır ve antiyağ filtresini yerinden çıkarttıktan sonra, uygun kola baskı yaparak, karbonlu filtreye de ulaşmak mümkündür (şekil 10).

Paneli yeniden kapatmak için onu yatay pozisyona getirmek yeterlidir, panel otomatik olarak kapanır.

Kanalizasyon sistemleri

Tek emme sistemli, bir veya iki opsiyonlu modüllü bir "UP" davlumbaz montajı yapmak mümkündür, bunu gerçekleştirmek için bağlantıyı evin içinde veya dışında tek bir uzak emme motoruna yapınız.

UP davlumbazı gerekli tüm elektronik parçalara sahip olduğu için, birkaç parçadan oluşan emme sistemi tek bir kumanda ile yönetilir. Geriye kalan diğer **UP OPTIONAL MODULE** ürünleri ise UP ana davlumbaza bağlıdır.

Ana **UP** davlumbazı ve **UP OPTIONAL MODULE** ürünlerinin arasında bağlantı aşağıda belirtilen adımları takip ederek yapılır:

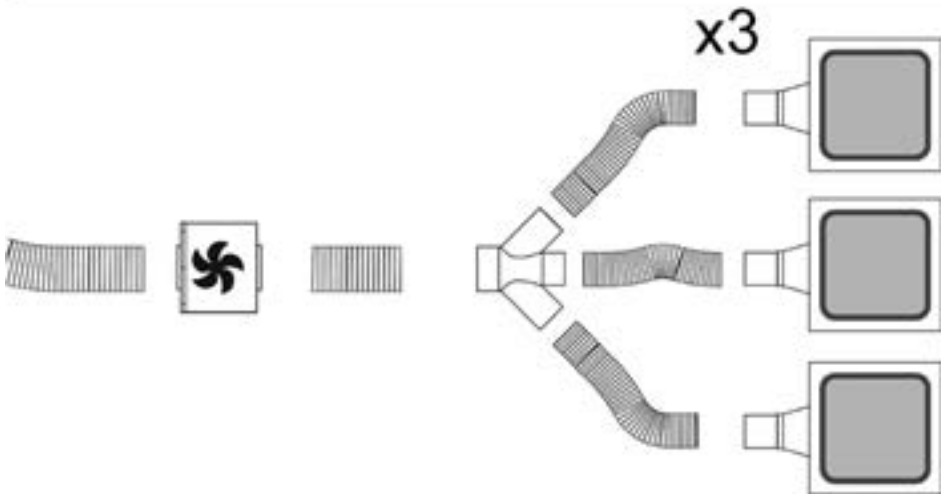
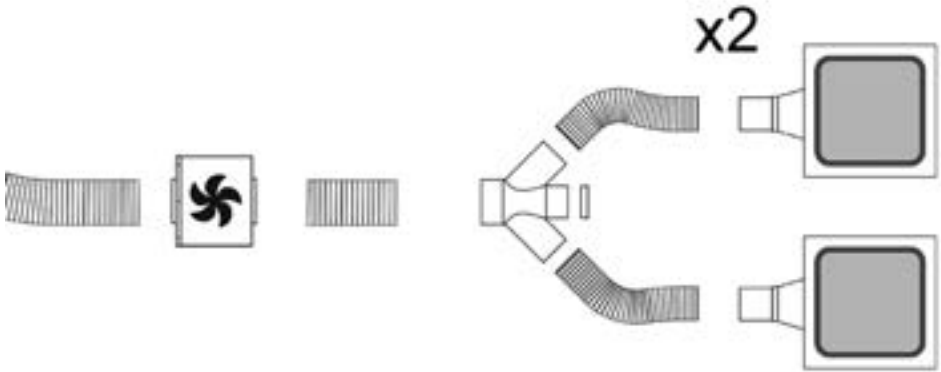



Elektrik bağlantısı

Davlumbazın elektrik bağlantısı kalifiye ve uzman personel tarafından gerçekleştirilmelidir.

Ana güç kaynağı davlumbazın içinde yer alan plakada belirtilen değere uygun olmalıdır. Davlumbazı varsa bir fiş ile mevcut düzenlemelere uygun bir prize takıp erişilebilir bir alana yerleştiriniz. Kurulumdan sonra da eğer cihazın fişi yok ise (doğrudan şebeke bağlantısı) veya priz erişilebilir bir yerde değilse, aşırı akım kategorisi III ile ilgili koşullar altında ana kablunun bağlantısının tamamen kesilmesini sağlayan, standartlara uygun çift kutuplu bir anahtar kullanın.

Uyarı: Davlumbazı ana güç kaynağına yeniden bağlamadan ve etkin şekilde çalıştığını kontrol etmeden önce, ana güç kaynağı kablusunun düzgün takılıp takılmadığını denetleyin.

ÖNEMLİ! Güç kablusunun yenisiyle değiştirilmesi yetkili destek servisi veya benzer kalifiye eleman tarafından yapılmalıdır.

Montaj

Ürünün montajını yapmadan önce tüm parçaların hasarlı olmadığını teyid ediniz, diğer taktirde üretici ile irtibata geçip montaja devam etmeyiniz. Ayrıca aşağıdaki talimatları dikkatle okuyunuz.

Çalıştırma

Mutfakta aşırı buhar oluşması halinde yüksek emme hızından yararlanınız. Yemek pişirmeye başlamadan önce ocak davlumbazı emme ünitesinin 5 dakika açık tutulması, pişirme esnasında ve pişirme işlemi sona erdikten sonra ise 15 dakika daha çalışır durumda bırakılması önerilir.

Doğru bir kullanım için aşağıdaki talimatları dikkatlice okuyunuz.

Kumanda

Kumanda sayesinde davlumbazın tüm fonksiyonlarını kontrol etmek mümkündür:



Emme hızı (gücü) seçimi



Aydınlatma



Fonksiyonsuz tuş



Reset (yeniden başlatma) ve filtre doyum noktası gösterge ayarı

Emme hızı (gücü) seçimi:



simgesini görene kadar "◀" veya ▶" tuşuna basınız.

Emme hızını (gücünü) arttırmak veya kapatana kadar azaltmak için "+" veya "-" veya "■" tuşuna basınız.

Seçilen emme hızı çevresel emme kanalında bulunan led göstergesi sayesinde işaretlenir (Şekil 9).

Led tarafından işaretlenen her renk belli bir emme hızına aittir:

Birinci hız : BEYAZ renk

İkinci hız : AÇIK MAVİ renk

Üçüncü hız: KOYU MAVİ renk

Dördüncü hız: KIRMIZI renk

Aydınlatma:



simgesini görene kadar "◀" veya ▶" tuşlarına basınız.

Merkezi aydınlatma iki şekilde açılır veya kapatılır:

1. Merkezi aydınlatmayı açmak (ON) veya kapatmak (OFF) için "+" veya "-" tuşuna basınız.
2. Aydınlatmayı kapalıdan (OFF) açığa (ON) veya tersini yapmak için "■" tuşuna basınız.

Reset (yeniden başlatma) ve filtre doyum noktası gösterge ayarı

Davlumbazı herhangi bir hızda çalıştırınız (Yukarıdaki "Hava emme hızı (gücü) seçimi" bölümüne bakınız)



Kumandada simgesini görene kadar "◀" veya ▶" tuşuna basınız.

+" e "- tuşlarını aynı anda 3 saniye boyunca basılı tutunuz, tüm emme hızı (gücü) ledleri yanıp sönmemeye başlar ve yeniden başlatma işlemi başarıyla gerçekleştirilmiştir.

Uzaktan kumandanın bakımı

Uzaktan kumandanın temizlenmesi:

Uzaktan kumandayı, aşındırıcı maddeler olmaksızın nemli bir bezle ve doğal bir deterjanlı suyla temizleyiniz.

Pilin değiştirilmesi:

- Yuvarlak uçlu küçük bir tornavida kullanarak pil yatağını açınız.
- Biten pili yeni, 12 V MN21/23 tipi pillerden biriyle değiştiriniz
Yeni pili takarken, pil yatağının üzerinde gösterilen kutuplara dikkat ediniz!
- Pil yatağını kapayınız.

Pillerin imhası

Biten pillerin imhası ulusal hukuk ve yönetmeliklere uygun biçimde yapılmalıdır. Kullanılmış pilleri günlük kullandığınızı çöp kutusuna atmayınız.

Biten pillerin imhası güvenli biçimde yapılmalıdır.

Çevresel atıkları toplama, geri dönüştürme ve pillerin imhası ile ilgili diğer bilgiler için belediyenizin atık madde toplama yönetimiyle ilgili görevlileriyle temasa geçiniz.

İşleme sorunları

Davlumbaz çalışmıyor

- Elektrik bağlantısının kesilmediğini
- Bir emme hızının seçildiğini
- Davlumbazın içindeki filtrelerinin üstündeki kırmızı yeniden başlatma tuşunun basılı olduğunu kontrol ediniz.

Davlumbaz iyi çalışmıyor

- Ortamdaki duman ve buhar miktarını karşılayacak emme hızının yeterli olduğunu
- Havanın dolaşması için mutfakta yeterince hava bulunduğunu, karbonlu filtrenin hasarlı olmadığını (filtreli modelli davlumbaz için)
- **Tahliye borusunun tıkalı olmadığını** kontrol ediniz.

Bakım

Dikkat! Herhangi bir temizleme veya bakım işleminden önce, davlumbazın prizini çıkartarak veya evin genel elektrik bağlantısını keserek veya davlumbazın içindeki antiyağ filtrelerinin üstündeki kırmızı tuşa basarak elektirik bağlantısını kesiniz.

Temizleme

Davlumbazın içi ve dışı düzenli olarak (en az yağ filtrelerinin bakımı için gerçekleştirdiğiniz sıklıkta) temizlenmelidir. Ilık suya batırılmış bir bez ve nötr sıvı deterjanla temizleyiniz. Aşındırıcı ürünler kullanmayınız. **ALKOL KULLANMAYINIZ!**

Uyarı: Davlumbaza ilişkin temel temizleme talimatlarının yerine getirilmemesi ve filtrelerin değiştirilmemesi yangına neden olabilir. Bu nedenle, söz konusu talimatlara uymanızı öneririz. Üretici, uygun olmayan bakımdan veya yukarıda belirtilen güvenlik tavsiyelerine uymamaktan kaynaklanan motor veya yangın hasarı konusunda sorumluluk kabul etmez.

Çevrel emme paneli

Paneli değiştirmek

Paneli değiştirmek için panel açma bölümündeki aşamaları takip edebilirsiniz, LIGHT paneli olduğu takdirde ürünün elektirik bağlantısını kesip panelin hemen üstünde bulunan elektrik bağlantısını bastırarak ampulleri besleme kablosunu çıkartınız.

Panelin iki adet sabitleme civvata somunlarını çıkartıp (şekil 12 bkz.) ve paneli sağa doğru kaydırarak yerinden çıkartınız.

Paneli yeniden yerleştirmek için yukarıdaki adımları ters şekilde yapınız.

Yağ filtresi

Pişirme sonucu oluşan yağ taneciklerini tutar.

Yağ filtresi, ayda bir (veya filtre dolmuş gösterge sistemi – satın alınan modelde varsa – bu zorunluluğu gösterir) asitsiz deterjanla, elde veya düşük ısı ve kısa devreye programlanmış bir bulaşık makinesinde temizlenmelidir. Bulaşık makinesinde yıkandığında, yağ filtresinin rengi hafifçe solabilir, ancak bu filtreleme kapasitesini etkilemez.

Antiyağ filtresinin montajı ve demontajı : **“Paneli açmak”** bölümünde tarif edildiği şekilde paneli açarak yapılır.

Kömür filtresi (yalnızca filtreli modellerde)

Filtre, pişen yemeğin neden olduğu rahatsız edici kokuları emer.

Etkin kömür filtre, pişirme türüne ve yağ filtresinin temizlenme sıklığına bağlı olarak daha uzun sürede dolar.

Her koşulda en az dört ayda bir kartuşun değiştirilmesi gerekir.

Karbon filtre yıkanmaz ve yeniden kullanılabilir hale getirilemez.

Lambaları değiştirme

Davlumbazın elektrik bağlantısını kesin.

Uyarı! Ampullere dokunmadan önce, soğuduklarından emin olun.

Hasarlı floresan ampulleri değiştirmek için ürünün elektrik bağlantısını kesip “PANELİ AÇMAK” bölümündeki adımları takip ederek paneli açınız.

Panelin altı adet vidasını yerinden çıkartıp şekil 11de gösterildiği gibi paneli açınız; aynı tip ampul seçip floresan ampulu değiştiriniz.

Vidaları yeniden yerleştirip paneli yeniden yerine sabitleyiniz.

Floresan ampullerin besleyicisini değiştirmek için yukarıda belirtildiği gibi hareket ediniz, besleyici ampullerin yanında bulunur.

Lambalar yanmıyorsa, teknik desteği çağırmadan önce duyarınıza düzgün şekilde oturduklarından emin olunuz.

تأكد من أن:

- سرعة المحرك المنتقاة كافية لشفط الدخان والبخار الذي يتمّ تفريره .
- هناك تهوية كافية في المطبخ تسمح بدخول كمية من الهواء وأن مصفاة الكربون ليست عادمة (بالنسبة للغطاء بالتصفية).
- أن أنبوب تفرير الهواء نحو الخارج ليس به انسدادات.

الصيانة

انتبه ! قبل البدء بأي عملية تنظيف أو صيانة أفصل غطاء الشفط عن الشبكة الكهربائية بنزع الفيشة أو بقطع التيار الكهربائي الرئيسي للمسكن أو بضغط الزرّ الأحمر الموجود داخل الغطاء، فوق المصافي المضادة للدهون.

التنظيف

يُنصح بتنظيف غطاء الشفط بشكل مستمر (تقريباً في نفس الأوقات التي تتمّ بها صيانة المصافي الدهنية) سواء من الداخل أو من الخارج. للتنظيف استعمل قطعة قماش مبللة بمائل منظف حيادي. تجنب استعمال المواد التي تحتوي على مائه خادشة. لا تستعمل الكحول !

انتبه: إن تجاهل قواعد تنظيف الجهاز وتغيير المصافي يؤدي إلى أخطار الحريق. لذلك ننصح بقراءة واتباع المعلومات المقترحة.

لا يتحمل المنتج أية مسؤولية ناتجة عن احتمال عطب في المحرك، أو حريق ناجم عن صيانة غير ملائمة أو إهمال التنبيهات المذكورة أعلاه.

الغطاء

استبدال الغطاء

يتمّ استبدال الغطاء أولاً بفتحه كما هو مشار إليه في الفقرة الخاصة بفتح الغطاء، أما في حالة الغطاء LIGHT فينبغي قطع التزويد الكهربائي للمنتج وقطع ربط سلك تزويد المصباح بالفعل على الرباط الكهربائي الموجود مباشرة فوق الغطاء.

أزل البرغيين الذين يحصران ويشدان الغطاء (انظر الشكل 12) وجعل الغطاء يتسلسل نحو اليمين، انزعه من مكانه الخاص به.

ولإرجاع الغطاء على ما كان عليه قم بالعملية الموصوفة أعلاه في الاتجاه المعاكس.

المصفاة المضادة للدهون

هي تحصر الجزيئات الدهنية المتأتية عن الطهي.

يجب تنظيف المصفاة مرة في الشهر (أو عندما يشير نظام اشارة تشبع المصافي الى ضرورة ذلك- إذا كان متوقفاً في النوع المقتنى-) ويكون ذلك بمنظف غير خادش، يدوي أو بغسالة الأواني بحارارة منخفضة و بدورة غسيل قصيرة.

عند الغسل بغسالة الأواني يمكن ان يتغير لون المصفاة المعدنية المضادة للدهون و لكن مميزات التصفية لا تتغير قطعاً.

يتمّ تركيب وفك المصافي المضادة للدهون بفتح اللوحة كما هو مشار إليه في الفقرة: "فتح اللوحة".

مصفاة الكربون الحيّ (فقط في النوعية بالتصفية)

هي تحصر الروائح الكريهة المتأتية عن الطهي.

إن تشبع المصفاة يظهر بعد استعمال مطول نسبياً حسب نوعية المطبخ ومواقد الطهي والمواظبة على تنظيف مصفاة الدهون. وفي كل الحالات من الضروري تعويض الخرطوشة كل أربعة أشهر على الأقصى. لا يمكن غسل المصفاة أو إعادة تجديدها.

تبديل المصباح

افصل الجهاز عن الشبكة الكهربائية

انتبه ! قبل لمس المصباح يجب التأكد من أنها باردة.

ولتعويض المصباح المشعة العادمة يجب قطع الجهاز عن الشبكة الكهربائية، إذن افتح اللوحة مثبعا التعليمات المكتوبة في الفقرة "فتح اللوحة".

أزل السنّة براغي للوحة وافتحها كما في الشكل 11، اشرع في عملية تعويض المصباح المشع باستعمال مصباح بنفس الميزات.

أعد تركيب اللوحة من جديد والبراغي التي سبق فكها.

ولتعويض مزود الطاقة للمصباح المشعة طبق العملية كما سبق ذكرها أعلاه بالضبط ذلك أن مزود الطاقة يوجد بجانب المصباح.

لو لم تشتعل الأضواء يجب التأكد من أن المصباح مثبتة بأماكنها قبل الاتصال بقسم المساعدة الفنية.

⚠️ الربط الكهربائي

يجب أن تكون قدرة الشبكة الكهربائية متناسبة مع صفات غطاء الشفط المكتوبة في الداخل. إذا كان الجهاز مجهزا بفيشة يجب وصله مباشرة على الخط الكهربائي بوصلات مطابقة للقواعد المعمول بها ويجب أن تكون الفيشة سهلة المنال حتى بعد الانتهاء من التركيب. وأما إذا كان الجهاز غير مجهز بفيشة (وصل مباشر بالشبكة) أو هذه غير سهلة المنال، حتى بعد التركيب، فيجب تركيب مفتاح فصل ثنائي مناسب يضمن الفصل الكامل عن الشبكة الكهربائية في حالات الحمولات الزائدة درجة III، وذلك تطابقاً مع قوانين التركيب.

تنبيه! قبل إعادة وصل التيار الكهربائي للجهاز ومراقبة التشغيل الصحيح، يجب التأكد دائماً من أن السلك الكهربائي مركب بطريقة صحيحة.

انتبه! تعويض سلك الترابط يجب أن يتم من قبل مصلحة المساعدة الفنية المرخص لها أو من قبل شخص بنفس التأهيل.

التركيب

قبل الشروع في عملية تركيب الجهاز تأكد من أن كل العناصر المكونة سليمة وليست بها عيوب، وفي الحالة المعاكسة يجب الاتصال بالبائع وعدم الاستمرار في التركيب. زيادة على ذلك يجب قراءة كلّ التعاليم المكتوبة أسفله.

آلية العمل

استعمل السرعة القصوى في حالات خاصة كما في زيادة تكلف البخار في المطبخ. من المستحسن أشعال الشفط 5 دقائق قبل بدء الطبخ وتركه في مستغلا لمدة حوالي 15 دقيقة بعد الانتهاء من الطبخ. وللاستخدام الصحيح يجب قراء التعليمات التالية بانتباه.

استعمال جهاز التحكم

إن جهاز التحكم قادر على مراقبة كل وظائف غطاء الشفط:

• انتقاء سرعة (قوة) الشفط

• التحكم في الإضاءة

• زَرّ بدون وظائف

• تضديد وظهور إشارة تعبئة المصافي

انتقاء سرعات (قوات) الشفط:

اضغط الزر "◀" أو الزر "▶" حتى يبرز على جهاز التحكم الرمز



اضغط الزر "+" أو الزر "-" أو الزر "■" كل حسب الحاجة لزيادة أو خفض أو إطفاء stand by السرعة (قوة الشفط).

تتم الإشارة إلى سرعة الشفط المبرمجة عن طريق led موجود في

الأنبوب الخارجي للشفط (شكل 9).

وكل لون يظهره ال led تقابله سرعة كما يشار إليه أسفله:

السرعة الأولى يقابلها اللون الأبيض

السرعة الثانية يقابلها اللون الأزرق الفاتح

السرعة الثالثة يقابلها اللون الأزرق

السرعة الرابعة يقابلها اللون الأحمر

التحكم في الإضاءة:

اضغط الزر "◀" أو الزر "▶" حتى يبرز على جهاز التحكم الرمز



يمكن إشعال وإطفاء الضوء الأوسط بطريقتين:

1. اضغط الزر "+" أو الزر "-" لإشعال (ON) أو إطفاء (OFF) الضوء الأوسط.

2. اضغط الزر "■" لتغيير وضعية الضوء من مطفاً (OFF) كلّ الأنواء) إلى مشعل (ON) كلّ الأنواء) أو العكس.

تضديد وظهور إشارة تعبئة المصافي

أشعل الغطاء في أي سرعة (انظر الفقرة فوق "انتقاء قوات الشفط")

اضغط الزر "◀" أو الزر "▶" حتى يبرز على جهاز التحكم الرمز



اضغط بترامن الزرين "+" و "-" لأكثر من 3 ثوان ، تنقطع كلّ أضواء سرعة (قوة) الشفط عن الإشعاع لتشير إلى أن تضديد الإشارة قد تمّ.

صيانة جهاز التحكم

تنظيف جهاز التحكم

نظف جهاز التحكم بقطعة قماش لينة ومنظف محايد خال من المواد الخادشة .

تعويض البطارية :

- افتح صندوق البطارية مستعينا بمفك للبراغي ذي طرف مستو .
- عوض البطارية النافذة بوحدة جديدة ب 12 V من نوع MN21/23 وخلال ادماج البطارية الجديدة احترم اتجاه القطبين المشار لهما في الصندوق!
- أغلق صندوق البطارية

التخلص من البطاريات

يجب أن يكون التخلص من البطاريات موافقاً للقوانين المحلية المعمول بها للتخلص من النفايات. لا يجب التخلص من البطاريات بالرمي مع النفايات الأخرى العادية.

يجب التخلص من البطاريات بطريقة آمنة.

ولمزيد من المعلومات بخصوص حماية البيئة وإعادة استعمال والتخلص من البطاريات ، اتصل بالمكاتب المكلفة بالجمع المتباين للنفايات.

أعطاب محتملة في آلية التشغيل

لوم يشتغل الغطاء:

- تأكد من:
- أنه ليس هناك انقطاع كهربائي.
- أنه وقع انتقاء سرعة محددة.
- أن الزرّ الأحمر للتضديد والموجود فوق المصافي داخل الغطاء ، قد تمّ ضغطه.

نظمة ربط الأتابيب

من الممكن تركيب غطاء "UP" بواحد أو اثنين من المكملات optional module في نظام تصفية واحد، إن قم بالربط بمحرك احد ملحوق داخل أو خارج البيت.

إن نظام شطف واحد مكون من عدة عناصر يمكن التحكم فيه بجهاز تحكم واحد إذ أن غطاء "UP" واحد فقط يتضمّن كل العناصر الألكترونية الضرورية للتشغيل، أما بقية عناصر **UP OPTIONAL MODULE** فهي غير مستقلة عن الغطاء الرئيسي **UP**.

الربط بين الغطاء الرئيسي (UP) وبقية عناصر **UP OPTIONAL MODULE** يجب القيام به باتباع الطرق التالية:

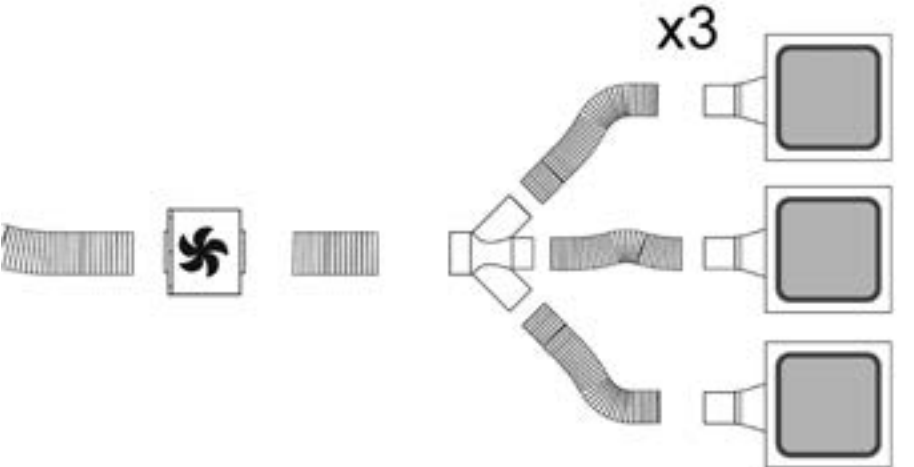
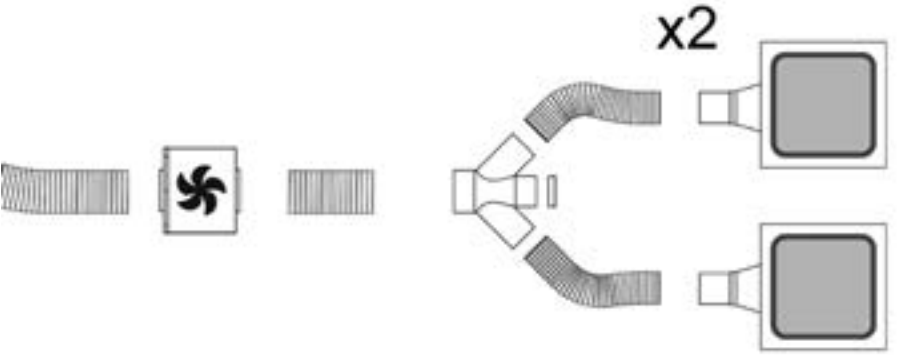
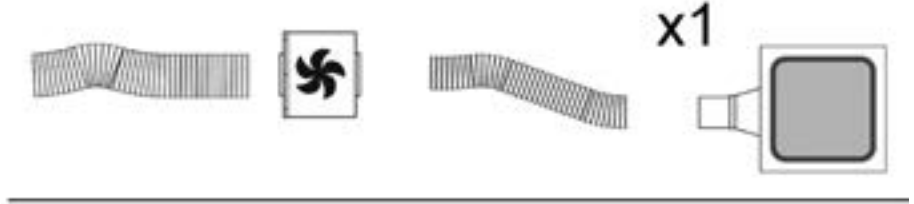

وفي حالة إذا ما كان الغطاء مجهّزا بلوحة داخلية يجب تغليفها بالجيب المقوى أو الخشب أو مادة أخرى، أنجز لوحة بالأبعاد التالية: 448 مم x 448 مم مع محور قدره 49 بالقرب من الزوايا، استعمل قالب الثقب المزوّد. ركب اللوحة بالغطاء (شكل 8) باستعمال لصق مناسب حسب نوعية المادة التي يراد تثبيتها. **انتبه: لا تستعمل براغيا بطول يفوق سُمك اللوحة، على الأقصى 3.5 x 22.**

فتح الغطاء

يتم فتح الغطاء بالجذب من الجانب المعاكس للمفصلات المقابلة للضوء led الذي يشير إلى سرعات محرك الشفط (شكل 9). رافق الغطاء بالأيدي خلال الفتح. وبعد عملية فتح الغطاء يمكن الوصول إلى مصفاة الدهون وبعد إزالة المصفاة، بالفعل على المقبض الخاص، يمكن الوصول إلى مكان مصفاة الكربون (شكل 10). وإغلاق الغطاء يكفي إرجاعه في الوضع الأفقي حتى يتم الربط الأوتوماتيكي للإغلاق.

وبعد اختيار الوضعية الأفضل، يجب التهيئة للأنابيب فاقطع المزودة تحتوي على وصلة ربط ذات شكل مسطيل 230 x 80 مم لتربطها في المنفذ الذي وقع اختياره. اترك فتحات تفريغ الهواء غير المستعملة مغلقة. ومع القطع الملحقة تتوفر أداة ربط تسمح باستعمال أنابيب بمحور يقدر ب 150 مم (انظر شكل 1)، في حالة إذا كانت هناك رغبة في إنجاز أنبوب تفريغ هواء دائري.

ابحث عن نقطة رئيسية في السقف الصلب تقابل بالضبط وسط مكان تركيب الغطاء (انظر شكل 2)، سطر إذن الخطوط الموصلة للفتحات أو الثقوب التي يجب تنفيذها حسب المقاييس المشار إليها في الشكل 2.

انجز الثقوب بالسقف الصلب باستخدام أداة ثقب مروحية مناسبة بمحور 8 مم ودمج الأوتاد المزودة، يكفي إنجاز الثقوب الخارجية المشار إليها في الشكل 2، أما تلك الداخلية فيجب إنجازها في مرحلة مولية لتركيب الغطاء.

قم بتعديل الفارق بين حوامل التثبيت وذلك حسب عمق مكان التركيب؛ على الأقل 220 مم وعلى الأقصى 400 مم مثل ما يبين الشكل 3. شدّ بطريقة جيدة براغي تثبيت الحوامل ريثما أنهيت عملية التعديل.

ضع الغطاء في الوضعية المقررة وثبته عن طريق البراغي المزودة، انظر الشكل 4. انجز الثقوب بالسقف بحيث أنها تقابل الثقوب الوسطى للحوامل وثبت نهائيا المنتج عن طريق تركيب البراغي المتبقية.

قم بالتوصيل الكهربائي (انظر الشكل 5) واربط أنبوب تفريغ الهواء متبعا للتعليمات المكتوبة في الفصل : أنظمة توصيل الأنابيب.

وفي حالة تركيب UP OPTIONAL MODULE LIGHT قم بتوصيل سلك الأغطية الفوقية بأدوات الربط المبينة في الشكل 5.

ركب لوحة ورق الجيب المقوى مثبتها لإلصاقها جيدا على الطرف المعدني للغطاء كما هو مبين في الشكل 5. الثقب الذي يجب إنجازه على لوحة ورق الجيب المقوى هو بمقاييس 502 مم x 502 مم مع محور 71 بالقرب من الزوايا، استعمل قالب الثقب المزوّد.

ولتثبيت الجيب المقوى بالغطاء استعمل البراغي المزودة في النقاط المشار إليها في الشكل 7، انظر في قالب الثقب المزوّد.

ركب البراغي المزودة 3.5 x 22. ننصح باستعمال 12 براغيا على الأقل للحصول على تثبيت جيد.

إن إهمال قواعد تنظيف الجهاز وعدم تعويض وتنظيف المصافي يؤدي إلى خطر الحرائق.

لا يجب استخدام أو ترك الجهاز بمصابيح مثبتة بشكل غير سليم لتجنب احتمال صدمة كهربائية.

لا يتحمل المنتج أية مسؤولية ناجمة عن أعطاب أو أضرار أو حريق تلحق بالجهاز نتيجة عدم احترام التعليمات الواردة في هذا الدليل.

هذا الجهاز يتوافق مع القانون الأوروبي EC/96/2002 ، Waste Electrical and Electronic Equipment (WEEE). وبالتأكد من التخلص من هذا المنتج بشكل صحيح ، يكون المستفيد قد أسهم في الوقاية من النتائج السلبية المحتملة على البيئة والصحة.



إن الرمز  على المنتج أو على مجموع الوثائق التابعة له يشير إلى أن هذا المنتج يجب ألا يعامل مثل بقية النفايات المنزلية بل أن يسلم إلى مركز متخصص في جمع وإعادة استعمال الأجهزة الكهربائية والإلكترونية. يجب التخلص من المنتج عملاً باحترام القوانين المحلية المعمول بها للتخلص من النفايات. وللحصول على معلومات إضافية تتعلق بالاستفادة وإعادة استعمال هذا المنتج، يرجى الاتصال بالمكتب المحلي الإحصائي ومصالحة جمع النفايات المنزلية، أو المحل التجاري حيث تم شراء هذا المنتج.

الاستعمال

إن غطاء الشفط مصمم ليستعمل بنوعية تصفية الهواء وإعادة تحريكه في الداخل.



نوعية الشفط

يتم تصريف البخار نحو الخارج بواسطة أنبوب تفرغ مثبتت بوصلة الربط لمجموعة الشفط (المحرك الرئيسي).



نوعية التصفية

يتم تخلص الهواء المشفوط من الدهون والروائح الكريهة قبل تصريفه في الغرفة. ولاستعمال الغطاء بهذه النوعية من الضروري تركيب نظام تصفية إضافي من مادة الكربون الحي.

طريقة التركيب

إن عملية تركيب المنتج تتطلب حضور شخصين اثنين.

إن المنتج غير مزوّد بمحرك شفط ، وعليه يجب ربطه بوحدة شفط (محرك رئيسي) باقتنائها من نفس الشركة المنتجة.

ولتركيب المنتج من الضروري إنجاز سقف خارجي بعمق أدناه 220 مم حتى حدّ أقصاه 400 مم. ولعمق أكبر من الضروري طلب KIT أو مجموعة خاصة بسنادات تركيب للسقف بهيئ يتراوح من 400 إلى 580 مم.

من الممكن اختيار جانب الغطاء من حيث يتم تفرغ الهواء المشفوط، وتوجد منافذ لخروج الهواء في شكل مستطيلات موزعة على ثلاثة جوانب للغطاء.

تتابع عن كتب التعليمات الواردة في هذا الدليل. نحن لسنا مسؤولين عن أي اعراض تلف أو حريق ناجمة عن سوء استعمال الجهاز بسبب عدم مراعاة الملاحظات الواردة في هذا الدليل. إن غطاء الشفط صنع خصيصاً للاستعمال المنزلي فقط.

يمكن أن تختلف جمالية الغطاء بالمقارنة مع ما جاء في رسوم هذا الدليل، إلا أن طرق الاستعمال، والصيانة، والتركيب لا تتغير.

! من المهم الاحتفاظ بهذا الدليل للرجوع إليه في كل وقت. وفي حالة بيع المنتج والانتقال إلى بيت آخر تأكد من أن الدليل مرافق للمنتج.

! يجب قراءة طرق التركيب بانتباه: هناك معلومات هامة تخص التركيب والاستعمال والأمان.

! لا تُسَدّل تغييرات كهربائية، ميكانيكية على المنتج أو على شبكة أنابيب التفرغ.



تحذيرات

انتبه! عدم ربط الجهاز بشبكة الكهرباء حتى تكتمل عملية التثبيت بشكل تام.

قبل اية عملية تنظيف أو صيانة، افصل غطاء شفط الهواء عن التيار الكهربائي أو اقطع التيار الكهربائي بالمفتاح الرئيسي للمسكن.

بالنسبة لجميع عمليات التركيب والصيانة استخدم قفازات العمل.

الجهاز غير مصمم للاستخدام من قبل الأطفال أو الأشخاص ذوي العاهات الجسمية الحسية أو العقلية أو تنقصهم الخبرة والمعرفة، إلا إذا كانوا تحت الرقابة ومتعلمين استخدام هذه المعدات من قبل شخص مسؤول عن سلامتهم.

يجب أن يكون الأطفال مراقبين حتى لا يلعبوا بالجهاز.

يمنع قطعاً استخدام غطاء الشفط من دون شعيرية مثبتة بشكل صحيح!

يمنع قطعاً استخدام غطاء الشفط كسطح أو لوحة لوضع الأدوات إلا إذا كان مشاراً إليه.

عندما يتم استخدام غطاء الشفط بتزامن مع أجهزة أخرى تشتغل بالغاز أو غيره من أنواع الوقود يجب أن يكون المكان مهيباً للفرض بالتهوية الكافية.

يجب الأيقاد الهواء المشفوط في أنبوب مجعول لتفريغ أذنة ناتجة عن أجهزة تشتغل باحتراق الغاز أو غيره من أنواع الوقود.

يمنع منعاً باتاً طبخ الاطعمة بطريقة اللهب مباشرة تحت غطاء الشفط.

إن استخدام اللهب مضر للمصافي ويمكن أن يؤدي إلى حرائق لذا ينبغي منعها في أي حال.

يجب أن تقع عملية الفلي تحت المراقبة لغاية تجنب أن يحترق الزيت الساخن جدا.

يمكن أن تصبح القطع الخارجية للجهاز ساخنة عندما تكون موافد الطبخ مشتعلة.

فيما يتعلق بالمقاييس التقنية والسلامة التي ينبغي العمل بها لتصريف الدخان، يُحتم احترام أحكام وأنظمة السط المحلية المعنية لكل بلد.

يجب أن يتم تنظيف غطاء الشفط بشكل متكرر سواء من الداخل أو الخارج (على الأقل مرة في الشهر عموماً باحترام معلومات الصيانة المشار إليها في هذا الدليل).

عدم الاهتمام بمعايير النظافة وصيانة الفلتر يعرض إلى مخاطر الحريق.

