

essentiel 

**Lave-linge**

ELF 712 D1



**Notice d'utilisation**

Pour vous aider à bien vivre votre achat



---

Vous venez d'acquérir un produit de la marque Essentiel b et nous vous en remercions. Nous apportons un soin tout particulier à la **FIABILITÉ**, à la **FACILITÉ D'USAGE** et au **DESIGN** de nos produits.

Nous espérons que ce lave-linge vous donnera entière satisfaction.

---

## **sommaire**

<b>consignes de sécurité</b>	<b>4</b>
<b>fiche produit</b>	<b>6</b>
<b>description de l'appareil</b>	<b>8</b>
Description de l'appareil	8
Description du bandeau de commandes	9
Le bac à produits lessiviels	10
<b>installation</b>	<b>11</b>
Débrider l'appareil	11
Lieu d'installation approprié	12
Réglage des pieds	12
<b>raccordements</b>	<b>13</b>
Raccordement à l'arrivée d'eau	13
Raccordement du tuyau de vidange	14
<b>branchement électrique</b>	<b>15</b>
<b>préparation pour le lavage</b>	<b>16</b>
Tri du linge et conseils de lavage	16
Chargement du linge	17
Système de détection demi-charge automatique	18
Le hublot	18
Choix du type de détergent	18
Dosage du détergent et de l'assouplissant	18
Assouplissant	19
Dureté de l'eau	19
<b>utilisation</b>	<b>19</b>
Première utilisation	19
Procédure de lavage	20
Description des fonctionnalités du bandeau de commandes	20
Sélection des options	25
Annuler un programme	26

<b>Fin du programme</b>	<b>26</b>
<b>nettoyage et entretien</b>	<b>27</b>
<hr/>	
<b>Le tambour</b>	<b>27</b>
<b>Nettoyage du bac à produits lessiviels</b>	<b>27</b>
<b>Les filtres d'arrivée d'eau</b>	<b>28</b>
<b>Le filtre de la pompe de vidange</b>	<b>29</b>
<b>Le siphon du compartiment assouplissant</b>	<b>29</b>
<b>guide de dépannage</b>	<b>30</b>
<hr/>	
<b>Que faire en cas de panne</b>	<b>30</b>
<b>Codes erreurs</b>	<b>33</b>
<b>Voyants lumineux indicateurs de panne</b>	<b>34</b>

## consignes de sécurité

LISEZ ATTENTIVEMENT CES INSTRUCTIONS AVANT D'UTILISER L'APPAREIL ET CONSERVEZ-LES POUR POUVOIR LES CONSULTER LORSQUE VOUS EN AUREZ BESOIN.

### Usage prévu

- Cet appareil, destiné à un usage domestique uniquement. Il a été conçu pour laver, rincer et essorer les textiles lavables en machine.
- Il n'est pas destiné à être utilisé dans des environnements à caractère résidentiel et des environnements de type chambres d'hôtes, restauration et autres applications similaires.
- Respectez impérativement les consignes suivantes. Nous déclinons toute responsabilité et garantie en cas de non-respect de ces recommandations pouvant entraîner des dégâts matériels ou corporels.
- Ne lavez en machine que les articles pouvant supporter ce traitement. Suivez les indications de lavage se trouvant sur les étiquettes des vêtements.
- L'appareil ne doit être utilisé que conformément au mode d'emploi, pour éviter des dommages à votre linge et à votre appareil. Utilisez seulement des produits de lavage et d'entretien certifiés pour l'emploi dans les machines à laver à usage domestique.
- Cet appareil n'est pas prévu pour être utilisé par des personnes (y compris les enfants) dont les capacités physiques, sensorielles ou mentales sont réduites, ou des personnes dénuées d'expérience ou de connaissance, sauf si elles ont pu bénéficier, par l'intermédiaire d'une personne responsable de leur sécurité, d'une surveillance ou d'instructions préalables concernant l'utilisation de l'appareil.
- Il convient de surveiller les enfants pour s'assurer qu'ils ne jouent pas avec

l'appareil et d'éloigner les animaux domestiques.

### Sécurité électrique

- Avant de brancher votre appareil, assurez-vous que la tension électrique de votre domicile corresponde à celle indiquée sur la plaque signalétique de l'appareil.
- Cet appareil est muni d'une prise de terre. Il doit être branché sur une prise murale équipée d'une prise de terre, correctement installée et reliée au réseau électrique conformément aux normes en vigueur.
- N'utilisez pas de rallonge ou de multiprise avec cet appareil.
- Débranchez toujours le lave-linge avant de procéder à son nettoyage et à son entretien.
- Ne tirez jamais sur le cordon d'alimentation pour le débrancher mais toujours au niveau de la fiche.
- En cas d'absence ou de non utilisation prolongée, débranchez toujours la prise de courant et fermez le robinet d'arrivée d'eau.
- Ne touchez jamais la prise avec les mains mouillées. Ne mettez pas en marche le lave-linge si le cordon d'alimentation ou la prise est endommagé(e).
- Si le câble d'alimentation de cet appareil est endommagé, il doit être remplacé par votre revendeur, son service après-vente ou une personne de qualification similaire afin d'éviter tout danger.

### Installation

- Avant la première utilisation, veillez à ce que le système de vidange et

d'approvisionnement en eau soit adapté. Si ce n'est pas le cas, confiez les travaux nécessaires à l'installation de l'appareil à un plombier qualifié.

- Il est très important que les tuyaux d'arrivée d'eau et de vidange ne soient pas pliés, coincés, ou cassés lorsque l'appareil est installé.
- Les tuyaux d'alimentation et de vidange doivent toujours être conservés dans un bon état.
- N'ouvrez jamais le filtre de la pompe alors qu'il y a encore de l'eau dans le tambour.

### **Première mise en service**

Avant d'effectuer votre première lessive, nous vous recommandons de faire un cycle de lavage "COTON 60°C", sans linge et en utilisant une 1/2 dose de votre lessive habituelle. Ceci, afin d'éliminer les résidus de fabrication pouvant éventuellement subsister dans l'appareil.

### **Utilisation**

- Ne mettez pas dans le lave-linge des articles tachés avec de l'essence, de l'alcool, du trichloréthylène, etc. Si vous utilisez de tels détachants, attendez que le produit soit évaporé avant de placer les articles dans le tambour.
- Ne lavez pas en machine le linge avec baleines, les tissus non ourlés ou déchirés.
- Ne dépassez pas la capacité de charge maximale.
- Utilisez uniquement la fonction pré-lavage pour les vêtements très sales.
- Une lessive ou un assouplissant qui reste longtemps au contact de l'air séchera et collera au bac à produits. Pour éviter cet inconvénient, versez le détergent ou l'assouplissant dans le bac à produits juste avant de démarrer le lavage.

### **Réparations**

- Ne modifiez pas ou n'essayez pas de modifier les caractéristiques de cet appareil. Cela représenterait un danger pour vous.
- Confiez tous les travaux de maintenance à un personnel qualifié.
- En cas de dysfonctionnement qui ne peut être résolu grâce aux informations fournies dans cette notice : éteignez l'appareil, débranchez-le, fermez le robinet d'arrivée d'eau et contactez le centre de service après-vente de votre magasin revendeur.

### **Économies d'énergie**

- Vous ferez des économies d'énergie et d'eau si vous respectez les capacités maximum de linge indiquées pour chaque programme ou si vous effectuez des lavages de linge moins sale, ou des programmes journaliers et courts.
- Contrôlez régulièrement la pompe de vidange et le bac à produits lessiviels. Utilisez votre lave-linge aux heures creuses.
- Diminuez sensiblement les quantités de lessive.

### **Mise au rebut**

- Si vous procédez à la mise au rebut de votre ancien appareil, mettez hors d'usage ce qui pourrait représenter un danger : coupez le câble d'alimentation au ras de l'appareil et neutralisez le dispositif de fermeture du hublot.
- Vous pouvez consulter votre agent local ou le centre de collecte des déchets solides de votre municipalité pour en savoir plus sur la procédure à suivre afin de vous débarrasser de votre appareil.

## Fiche produit

Désignation	Valeur	Unité
Marque	Essentiel b	
Référence du modèle	ELF 712D1	
Capacité nominale	7	kg
Nombre de programmes de lavage	15	
Départ différé	Oui	
Durée maximum du départ différé	23	h
Dimensions (L x P x H)	59,7 x 52,7 x 84,5	cm
Poids	68,5	kg
Classe d'efficacité énergétique	A+	

**Consommation d'énergie de 222 kWh par an**, sur la base de 220 cycles de lavage standard par an pour les programmes coton à 60 °C et à 40 °C à pleine charge et à demi-charge, et de la consommation des modes à faible puissance. La consommation réelle d'énergie dépend des conditions d'utilisation de l'appareil.

Tension et fréquence	220 - 240 V ~ 50 Hz	
Intensité	10	A
Puissance	2200	W
Consommation d'énergie ( $E_{t,60}$ , $E_{t,60\frac{1}{2}}$ , $E_{t,40\frac{1}{2}}$ ) du <b>programme « coton standard à 60°C » à pleine charge</b> et à demi-charge et du programme « coton standard à 40°C » à demi-charge.	$E_{t,60}$ : 1,19 $E_{t,60\frac{1}{2}}$ : 0,81 $E_{t,40\frac{1}{2}}$ : 0,74	kWh
Consommation d'énergie en mode « arrêt »	0,50	W
Consommation d'énergie en mode « veille »	1,00	W
Pression d'eau maximum	10 bars / 1 MPa	
Pression d'eau minimum	1 bar / 0,1 MPa	

**Consommation d'eau de 10337 litres par an**, sur la base de 220 cycles de lavage standard par an pour les programmes coton à 60°C et à 40°C à pleine charge et à demi-charge. La consommation réelle d'eau dépend des conditions d'utilisation de l'appareil.

**Classe d'efficacité d'essorage B** sur une échelle allant de G (appareils les moins efficaces) à A (appareils les plus efficaces).



Consommation d'eau du programme « coton standard à 60°C » à pleine charge*	50	litres
Consommation d'eau du programme « coton standard à 60°C » à demi-charge*	45	litres
Consommation d'eau du programme « coton standard à 40°C » à demi-charge*	45	litres
Vitesse d'essorage maximale**	1200	tours/min
Taux d'humidité résiduelle**	53	%

Les programmes « coton standard à 60 °C 60°C » et « coton standard à 40 °C 40°C » conviennent au lavage du linge en coton normalement sale. Ces programmes sont les plus efficaces en termes de consommation combinée d'eau et d'énergie pour le lavage de ce type de linge en coton. La température réelle de l'eau peut différer de la température déclarée pour un cycle donné.

Durée du programme « coton standard à 60°C » à pleine charge*	205	minutes
Durée du programme « coton standard à 60°C » à demi-charge*	165	minutes
Durée du programme « coton standard à 40°C » à demi-charge*	160	minutes
Émissions acoustiques dans l'air en lavage	58	dB(A)
Émissions acoustiques dans l'air en essorage	78	dB(A)
Option « ½ charge »	Non	
Intégrable	Non	

\* Programmes du label énergétique (EN 60456 Ed.3)

\*\* Sur la base de 220 cycles de lavage standard par an pour les programmes coton à 60°C à pleine charge et à demi-charge, et pour le programme coton à 40°C à demi-charge.

# description de l'appareil

## Description de l'appareil

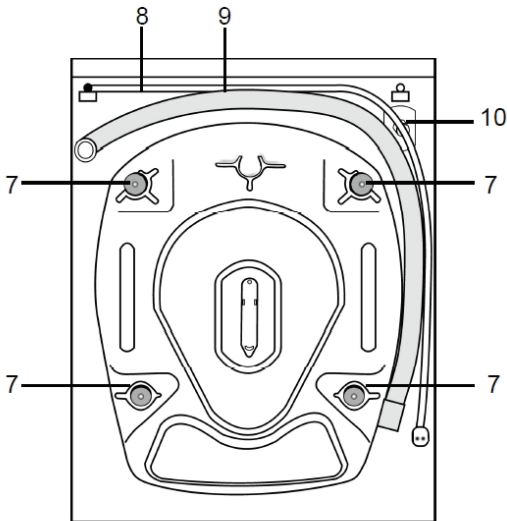
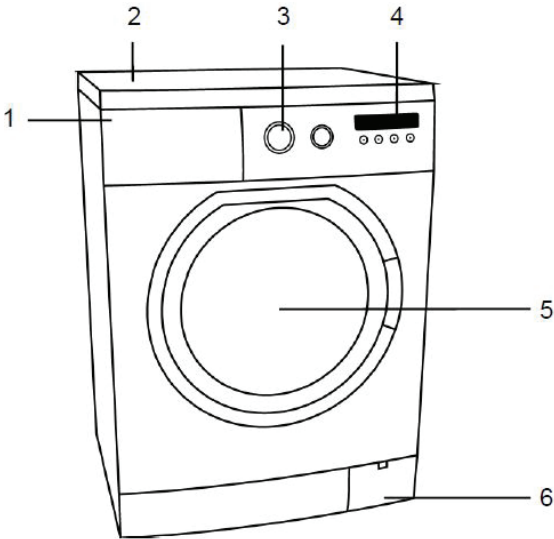

1	Bac à produits lessiviels
2	Top (dessus de l'appareil)
3	Bandeau de commandes
4	Écran d'affichage
5	Hublot
6	Trappe d'accès à la pompe de vidange (filtre)
7	Vis de bridage (transport)
8	Cordon d'alimentation
9	Tuyau de vidange
10	Embouchure pour tuyau d'arrivée d'eau

## Description du bandeau de commandes

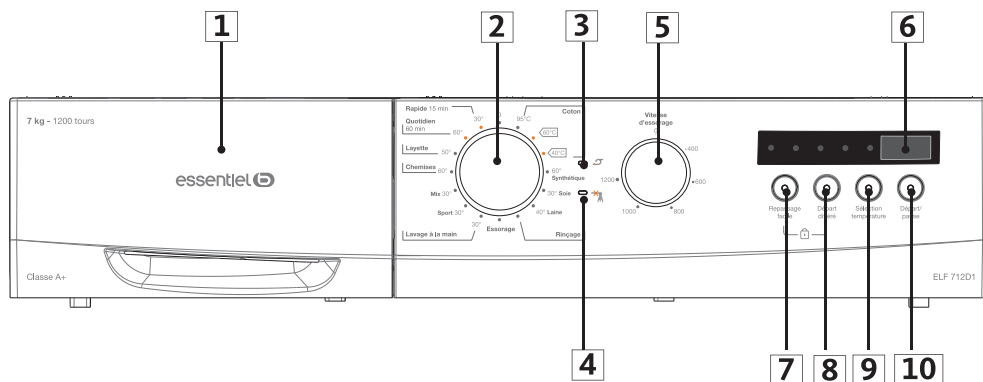

1	Bac à produits
2	Bouton de sélection des programmes
3	Voyant lumineux filtre de la pompe obstrué
4	Voyant lumineux coupure d'eau ou pression d'eau trop basse
5	Bouton de sélection de la vitesse d'essorage
6	Ecran d'affichage
7	OPTION Repassage facile
8	OPTION Départ différé
9	OPTION Sélection de température
10	Touche Départ/Pause

Combinaison des touches 7 et 8 : Verrouillage de sécurité enfant

## Le bac à produits lessiviels

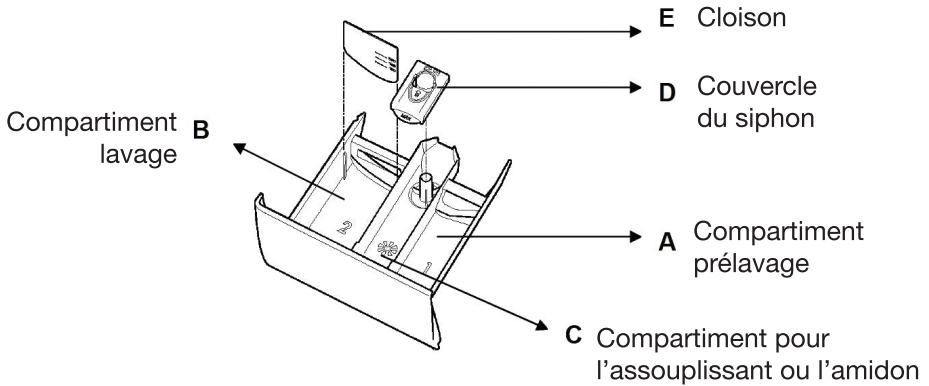

Il comprend trois compartiments :

- le compartiment prélavage (A),
- le compartiment lavage (B),
- le compartiment pour l'adoucissant ou l'amidon (C) (ne dépassez pas le repère maximum indiqué).

### **N'ouvrez jamais le bac à produits lorsque le lave-linge fonctionne !**

- Le compartiment lavage comporte une cloison (E). Si vous utilisez de la lessive liquide, insérez cette cloison. Dosez la quantité de lessive liquide en vous aidant des graduations présentes sur la cloison. Si vous utilisez de la lessive en poudre, retirez la cloison.
- Si vous ne faites pas de prélavage, vous pouvez aussi mettre la lessive directement dans le tambour.
- Une lessive liquide ou un assouplissant qui reste longtemps au contact de l'air séchera et collera au bac à produits. Pour éviter cet inconvénient, versez le détergent et l'assouplissant dans le bac à produits juste avant de démarrer le lavage.

## installation

### Débrider l'appareil



Les vis de sécurité servant à prévenir tout dommage interne lors du transport doivent être retirées avant de faire fonctionner le lave-linge ! Dans le cas contraire, l'appareil sera endommagé et ceci n'est pas couvert par la garantie.

FIG. 1

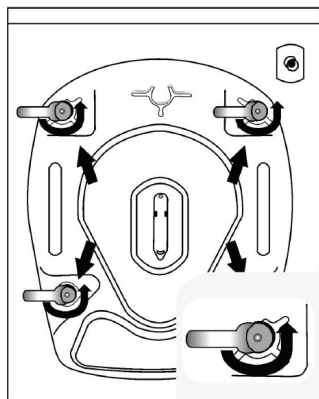

1. Desserrez les 4 vis de bridage en les tournant vers la gauche à l'aide d'une clé adaptée (voir figure 1).
2. Retirez les 4 vis de bridage (ensemble complet de 3 pièces) en les tirant vers l'extérieur (voir figure 2).
3. Bouchez les orifices avec les caches en plastique fournis (voir figure 3).

Conservez les vis de bridage. Elles pourront vous servir lors d'un transport ultérieur de votre lave-linge.

FIG. 2

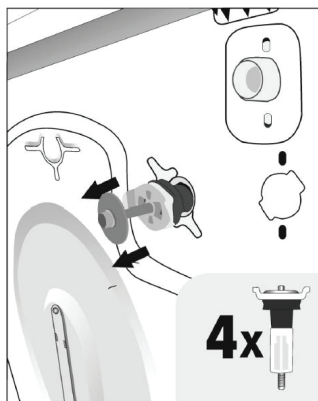
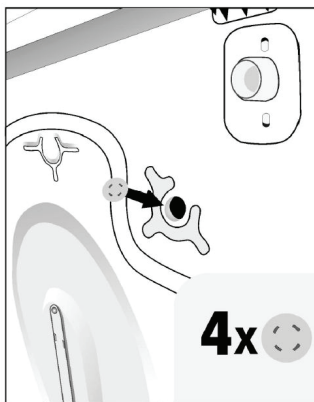

FIG. 3



---

## Lieu d'installation approprié

- **N'installez jamais votre appareil sur un tapis ou des surfaces similaires : l'air doit toujours pouvoir circuler librement autour de l'appareil.**
- Pour un fonctionnement silencieux et sans vibration, l'appareil doit être placé sur un sol résistant (pouvant supporter la charge de l'appareil) dont la surface sera propre et sèche afin d'éviter que l'appareil ne glisse.
- Veillez également à ce que le lave-linge ne touche pas le mur ou les meubles environnants.
- N'installez pas votre appareil dans une pièce où la température est inférieure ou égale à 0°C. Pour un fonctionnement optimal, installez votre appareil dans une pièce à vivre.
- Veillez à ne pas poser l'appareil sur son cordon d'alimentation.
- Si vous disposez d'un sèche-linge de dimensions identiques, vous pouvez le placer au-dessus du lave-linge.

---

## Réglage des pieds

- Mettez l'appareil à niveau en tournant les pieds réglables. Contrôlez la mise à

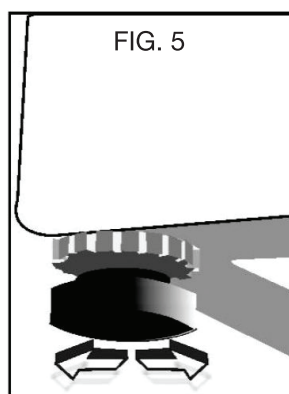
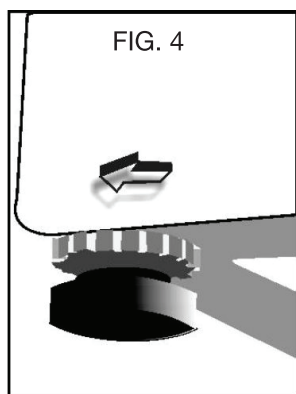

niveau à l'aide d'un niveau à bulle.

1. Desserrez l'écrou de réglage en plastique (voir figure 4).
  2. Effectuez le réglage en tournant les pieds vers le haut ou vers le bas (fig.5).
  3. Lorsque le lave-linge est stable et à niveau, serrez les écrous de réglage en plastique en les tournant vers le haut.
- Ne placez jamais de carton, cale en bois ou d'éléments similaires sous votre lave-linge pour compenser des irrégularités de niveau du sol.

## raccordements

### Raccordement à l'arrivée d'eau

- Votre lave-linge est prévu pour être raccordé sur une arrivée d'eau froide.
  - Le lave-linge doit être raccordé à la canalisation d'eau à l'aide de tuyaux d'alimentation neufs fournis avec l'appareil. N'utilisez pas de tuyaux d'alimentation usagés.
  - Pour un fonctionnement correct du lave-linge, la pression d'eau à l'arrivée doit se situer entre 1 bar (0,1 MPa) et 10 bars (1 MPa).
1. Prenez le flexible d'alimentation en eau qui se trouve dans le tambour et vissez l'écrou du raccord coudé à l'embout fileté situé à l'arrière du lave-linge (figure 6).
  2. À l'autre extrémité du flexible, raccordez le tuyau d'alimentation d'eau froide sur un raccord fileté et vérifiez qu'il est correctement serré (voir figure 7).
  - Si l'appareil est branché à des conduites neuves ou n'ayant pas été utilisées

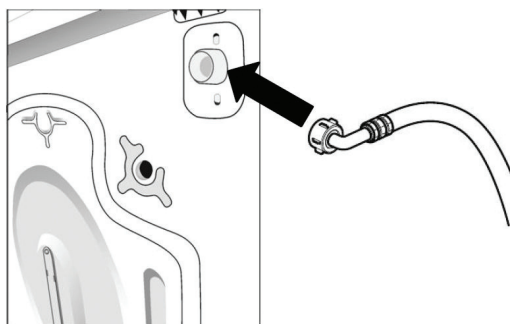

FIG. 6

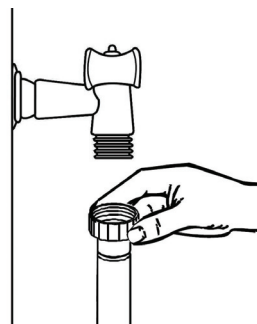
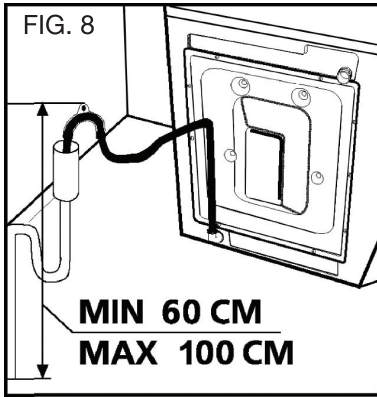

FIG. 7

depuis un certain temps, laissez couler l'eau pendant quelques minutes avant de brancher le tuyau d'arrivée d'eau. Vous éviterez ainsi que des dépôts de sable ou de rouille puissent obstruer le filtre placé à l'entrée du tuyau d'arrivée d'eau et de l'électrovanne.

3. Serrez les 2 raccords à la main assez fermement pour éviter les fuites.
- Une fois les branchements effectués, vérifiez l'absence de fuites au niveau des raccords en ouvrant entièrement le robinet.
  - Vérifiez que le tuyau d'arrivée d'eau n'est pas plié, fissuré ou écrasé.

## Raccordement du tuyau de vidange



- L'extrémité du tuyau de vidange (crosse de vidange) peut être directement fixée à l'évacuation d'eau (la dimension de la canalisation doit être d'au moins 4 cm ainsi, vous éviterez tout risque de siphonage) ou à un dispositif spécial installé sur le système d'écoulement du lavabo (il doit être correctement fixé).

- L'embouchure du flexible de vidange doit se trouver au moins à 60 cm et au plus à 100 cm du sol (voir Fig. 8 et 9).
- Ne rallongez pas le tuyau de vidange en ajoutant des éléments supplémentaires.
- Contrôlez que le tuyau de vidange n'est pas plié, écrasé ou étiré.

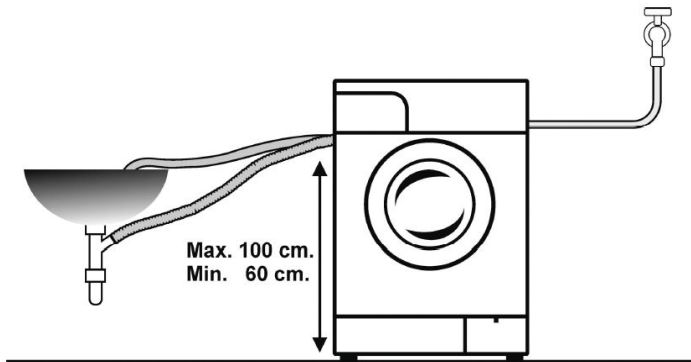

FIG. 9





















## branchement électrique

- Branchez votre lave-linge sur une prise de terre, correctement installée et reliée au réseau électrique conformément aux normes en vigueur.
- Cet appareil ne peut être branché qu'en 220 - 240 V~ monophasé 50 Hz.
- Calibre du fusible : 10 ampères.
- Avant de brancher votre appareil, assurez-vous que la tension électrique de votre domicile corresponde à celle indiquée sur la plaque signalétique de l'appareil. Vérifiez que les fusibles ainsi que l'installation électrique domestique sont en mesure de supporter la charge de l'appareil (voir la plaque signalétique de l'appareil).
- N'utilisez pas de rallonge ou de multiprise avec cet appareil.
- La prise du cordon d'alimentation doit être facilement accessible après l'installation de l'appareil.
- Si le câble d'alimentation est endommagé, il doit être remplacé par le revendeur, son service après-vente ou des personnes de qualification similaire afin d'éviter un danger.

## préparation pour le lavage

### Tri du linge et conseils de lavage

- Triez votre linge en fonction du type de textile (coton, synthétique, délicat, laine, etc.), des couleurs, des températures de lavage et du degré de salissure.
- Respectez toujours les conseils figurant sur les étiquettes des vêtements.

LAVAGE			
 Lavage normal à 95°C	 Lavage délicat à 60°C	 Lavage à la main	 Ne pas laver
Les chiffres dans les symboles indiquent les températures de lavage maximales à ne pas dépasser. Le trait sous les symboles requiert un lavage délicat.			
REPASSAGE			
 Repassage à température faible (110°C)	 Repassage à température moyenne (150°C)	 Repassage à température élevée (200°C)	 Ne pas repasser
Les points dans les symboles indiquent la température maximale à ne pas dépasser.			
NETTOYAGE A SEC		CHLORAGE	
 Nettoyage à sec autorisé	 Ne pas nettoyer à sec	 Chlorage autorisé	 Chlorage non autorisé
Les lettres dans les symboles désignent des protocoles de lavage à l'attention des professionnels (pressing, blanchisserie, etc.).			
SECHAGE			
Les points dans les symboles de séchage en machine indiquent la température de séchage autorisée.	 Séchage à basse température	 Séchage à température normale	 Ne pas sécher au sèche-linge
	 Sécher sur un cintre	 Sécher à plat	 Suspendre humide

- Séparez impérativement le linge blanc du linge de couleur.
- Lavez séparément le linge de couleur neuf car il risque de déteindre au premier lavage.
- Videz les poches et ôtez tous les corps étrangers comme les pièces de monnaie, épingles de sûreté, broches, vis, etc. Elles peuvent provoquer des dégâts importants si elles sont laissées dans le linge.

- Fermez les fermetures à glissière et les boutons des vêtements.
- Rassemblez les petits articles comme les chaussettes, ceintures, etc. dans un filet de lavage ou une taie d'oreiller.
- Ne lavez les produits étiquetés « lavables en machine » ou « lavables à la main » qu'avec un programme adapté.
- Lavez les pantalons, T-shirts et pulls à l'envers.
- Retirez les crochets des rideaux (métalliques ou plastiques) avant de les laver.

## **Chargement du linge**

- Ouvrez le hublot (porte) de votre lave linge.
- Introduisez le linge déplié pièce par pièce dans votre lave linge en veillant à bien le répartir.

**Ne surchargez pas l'appareil.**

**Veillez respecter les capacités maximum recommandées pour chaque programme (Cf. tableau des programmes).**

Ci-dessous, quelques exemples de poids moyen du linge :

<b>TYPE DE LINGE</b>	<b>POIDS (gr)</b>
Petite serviette éponge	200
Grande serviette éponge	700
Drap 1 place	500
Drap 2 places	700
Peignoir de bain	1200
Housse de couette	1500
Taie d'oreiller	200
Sous-vêtements	100
Nappe	250
Jean adulte	800g à 1kg

- En refermant le hublot de votre lave linge, vérifiez qu'aucun vêtement n'est resté coincé entre la porte et le joint du hublot.
- Pour bien fermer le hublot, vous devez le pousser jusqu'à ce que vous entendiez un « clic » indiquant qu'il est bien fermé.
- Fermez soigneusement le hublot sinon l'appareil ne démarrera pas le programme de lavage.

---

## **Système de détection demi-charge automatique**

Ce lave-linge possède un système de détection automatique de demi-charge. Si vous mettez la moitié ou moins de la capacité totale de votre lave linge, le temps du programme s'ajustera afin de réaliser des économies d'eau et d'énergie. Ceci concerne principalement les 3 programmes Coton.

---

## **Le hublot**

- Le hublot est verrouillé pendant le fonctionnement du programme. Son ouverture est possible à la fin du programme après quelques minutes d'attente.
- Laissez le hublot entrouvert lorsque l'appareil n'est pas utilisé. Ceci dans le but de préserver le joint du hublot et d'éviter l'apparition de mauvaises odeurs.

---

## **Choix du type de détergent**

### **Utilisez uniquement des produits lessiviels destinés au lavage en machine.**

- Le type de détergent à utiliser dépend du type et de la couleur du tissu. Utilisez des détergents différents pour les vêtements colorés et les vêtements blancs.
- Lavez les lainages avec un détergent spécial adapté.
- Il est recommandé d'utiliser des détergents liquides pour les programmes de lavage à basse température.

---

## **Dosage du détergent et de l'assouplissant**

Afin de réaliser des économies d'eau et d'énergie et de contribuer à la protection de l'environnement :

- dosez les lessives en poudre ou liquides suivant les recommandations indiquées sur l'emballage,
  - adaptez la dose de détergent à la quantité de linge, au degré de salissure et à la dureté de l'eau,
  - appliquez un produit détachant avant le lavage sur les taches persistantes,
  - sélectionnez un programme court à basse température pour laver le linge peu sale.
- Pour le linge légèrement sale, n'effectuez pas de prélavage et versez une petite quantité de détergent dans le compartiment lavage.

Pour le linge très sale, sélectionnez un programme avec prélavage ; versez  $\frac{1}{4}$  de la dose de détergent dans le compartiment prélavage et la quantité restante dans le compartiment lavage.

---

## Assouplissant

- Versez l'assouplissant dans le compartiment prévu à cet effet dans le bac à produit.
- Utilisez les proportions recommandées sur l'emballage. Un surdosage de produit assouplissant pourrait occasionner des traces indélébiles sur le linge.

**Ne dépassez jamais le repère de niveau « MAX » indiqué dans le compartiment sinon, l'assouplissant s'écoulera dans l'eau de lavage via le siphon.**

- Les assouplissants très concentrés doivent être dilués avec un peu d'eau avant d'être versés dans le bac à produits. Un assouplissant très concentré bouche le siphon et empêche l'écoulement du produit.

---

## Dureté de l'eau

- Si l'eau distribuée dans votre région a une dureté supérieure à 14°fH, nous vous recommandons d'utiliser un produit pour éviter les dépôts de calcaire.
- Pour connaître la dureté de l'eau de votre ville, renseignez-vous auprès de votre compagnie locale des eaux ou déterminez-la à l'aide d'une bande test de mesure de la dureté de l'eau.

## utilisation

---

### Première utilisation

Lors des essais et tests de fabrication, de l'eau peut rester dans votre lave-linge. Pour vidanger l'eau, effectuez un programme d'essorage seul.

Avant la première utilisation, il est recommandé de faire un cycle de lavage "COTON 60°C", sans linge et en utilisant une 1/2 dose de votre lessive habituelle. Ceci, afin d'éliminer les résidus de fabrication pouvant éventuellement subsister dans la machine.

## Procédure de lavage

- Branchez l'appareil sur une prise secteur.
- Ouvrez le robinet d'arrivée d'eau.
- Ouvrez le hublot.
- Introduisez le linge déplié dans le tambour.
- Fermez le hublot. Vous devez entendre un « clic » indiquant que le hublot est bien fermé.
- Ajoutez le détergent et l'assouplissant dans le bac à produits.

## Description des fonctionnalités du bandeau de commandes

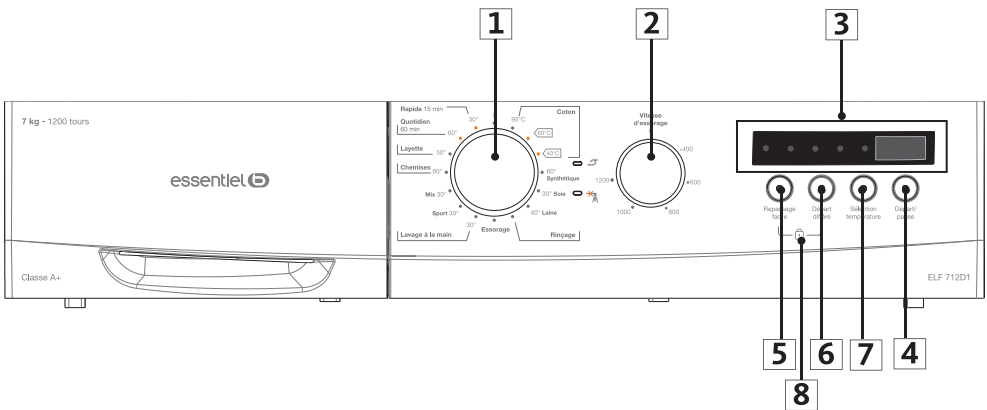

### 1. LE BOUTON DE SÉLECTION DES PROGRAMMES

- Il permet d'allumer et d'éteindre le lave-linge.

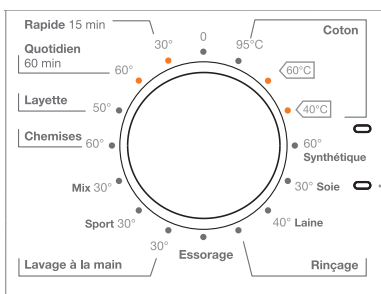

**Pour allumer le lave-linge**, tournez le bouton de sélection des programmes sur un programme.

**Pour éteindre le lave-linge**, placez le bouton de sélection des programmes sur la position "0" (arrêt).





- Le bouton de sélection (1) vous permet de choisir un programme de base selon le type de linge et la température de lavage ou un programme partiel (essorage ou rinçage). Reportez-vous au tableau des programmes.

## TABLEAU DES PROGRAMMES ET CONSOMMATIONS

PROGRAMMES	TEMPÉRATURE (EN °C)	TEMPS (EN MIN) **	CAPACITÉ MAX DE LINGE SEC	CONSOMMATION D'EAU (EN LITRE)	CONSOMMATION D'ÉNERGIE (EN KWH/CYCLE)
Coton	95°C	205	7 kg	86	2,82
	 *	205		50	1,19
	 *	195		58	0,89
Synthétique	60°C	105	3,5 kg	52	0,84
Soie	30°C	90	2,5 kg	84	0,30
Laine	40°C	76	2,5 kg	86	0,53
Rinçage	-	42	7 kg	51	0,13
Essorage	-	17	7 kg	-	0,04
Lavage à la main	30°C	100	2,5 kg	86	0,32
Sport	30°C	79	3,5 kg	53	0,30
Mix	30°C	85	3,5 kg	65	0,40
Chemises	60°C	110	3,5 kg	49	1,02
Layette	50°C	109	3,5 kg	87	1,30
Quotidien 60 min	60°C	60	3 kg	36	0,90
Rapide 15 min	30°C	15	2 kg	36	0,10

\*\* Le temps de lavage du programme que vous avez sélectionné s'affiche à l'écran. Il est tout à fait normal qu'il existe de petites différences entre le temps indiqué à l'écran et le temps de lavage réel.

\* Le programme n°3  (programme coton standard à 60 °C) et le programme n°4  (programme coton standard à 40 °C) sont les programmes de lavage auxquels se réfèrent les informations contenues sur les fiches produit et les étiquettes, pour du linge en coton normalement sale. Ces programmes sont les plus efficaces en terme de consommation eau/électricité. La température réelle constatée peut varier par rapport à la température du cycle déclarée.



La consommation d'eau et d'énergie, ainsi que la durée du programme peuvent varier par rapport au tableau ci-dessous selon les fluctuations de la pression, de la dureté et de la température de l'eau, de la température ambiante, du type et de la quantité de linge, de la sélection des fonctions optionnelles et des fluctuations de la tension d'alimentation électrique.

## 2. LE BOUTON DE SÉLECTION DE LA VITESSE D'ESSORAGE

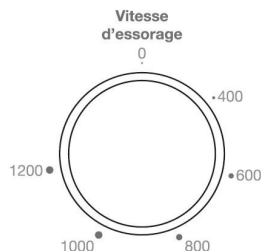

Tournez le bouton de sélection (2) pour choisir une vitesse d'essorage comprise entre 400 et 1200 tours/minute. Si vous souhaitez qu'il n'y ait pas d'essorage, placez le bouton sur la position "0".

Sélectionnez une vitesse d'essorage réduite pour les textiles délicats.

## 3. AFFICHAGE ÉLECTRONIQUE

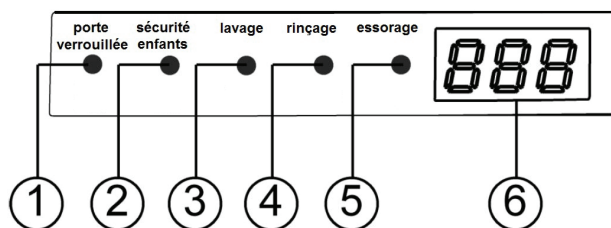

- |   |  |
|---|--|
| 1 | <b>Voyant de verrouillage de porte</b><br>Lorsque ce voyant est allumé, cela signifie que la porte est verrouillée.  |
| 2 | <b>Voyant de sécurité enfant</b><br>Lorsque ce voyant est allumé, cela signifie que la sécurité enfants est activée (reportez-vous au paragraphe "8) SÉCURITÉ ENFANT").  |
| 3 | <b>Voyant de lavage</b><br>Lorsque ce voyant est allumé, cela signifie que le lave-linge est dans la phase de lavage.  |
| 4 | <b>Voyant de rinçage</b><br>Lorsque ce voyant est allumé, cela signifie que le lave-linge est dans la phase de rinçage.  |
| 5 | <b>Voyant d'essorage</b><br>Lorsque ce voyant est allumé, cela signifie que le lave-linge est dans la phase d'essorage.  |
| 6 | <b>Affichage électronique</b><br>L'écran affiche : <ul style="list-style-type: none"><li>• la température de lavage,</li><li>• le temps restant,</li><li>• le délai de départ différé,</li><li>• les codes erreurs (reportez-vous au paragraphe "Guide de dépannage"),</li><li>• la fin du programme (le message "fin" s'affiche).</li></ul> |



#### 4. LA TOUCHE "DÉPART/PAUSE"

Appuyez sur la touche « Départ/Pause » pour démarrer ou mettre en pause un programme. Si le lave-linge est en mode pause, l'affichage clignote. Appuyez de nouveau sur la touche "Départ/Pause" pour reprendre le programme.

#### 5. LA TOUCHE "REPASSAGE FACILE"

Appuyez sur la touche "Repassage facile" pour activer cette fonction. Après l'essorage final, le tambour effectue des rotations afin que le linge soit moins chiffonné pour favoriser le repassage facile.

#### 6. LA TOUCHE "DÉPART DIFFÉRÉ"

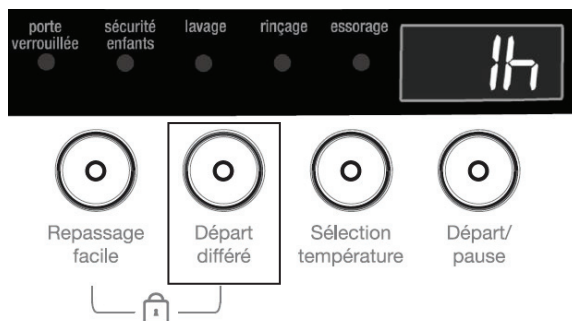

Cette fonction vous permet de lancer un programme de lavage en différé. Le départ peut être différé de 1 heure à 23 heures.

##### **Pour programmer un départ différé :**

1. Choisissez un programme en tournant le bouton de sélection des programmes.
2. Sélectionnez une vitesse d'essorage et/ou éventuellement des options ("Repassage facile" ou "Sélection température").
3. Appuyez une fois sur la touche « Départ différé ». L'écran affiche « 1h ».
4. Appuyez de nouveau sur la touche « Départ différé » jusqu'au départ différé souhaité (de 1 à 23 heures).
5. Pour enregistrer votre réglage et lancer le programme en différé, appuyez sur la touche « Départ/Pause ».
6. Le décompte de temps avant le départ du programme s'affiche à l'écran.



Au cours du réglage, si vous avez manqué la durée de départ différé que vous souhaitez, vous devez continuer à appuyer sur la touche jusqu'à ce que vous arriviez à nouveau à la durée que vous souhaitez.

Pour annuler le départ différé, appuyez une fois sur la touche « Départ différé ».

6

Si vous éteignez l'appareil (bouton de sélection des programmes sur la position « 0 »), le départ différé sera annulé.

## 7. LA TOUCHE "SÉLECTION DE TEMPÉRATURE"

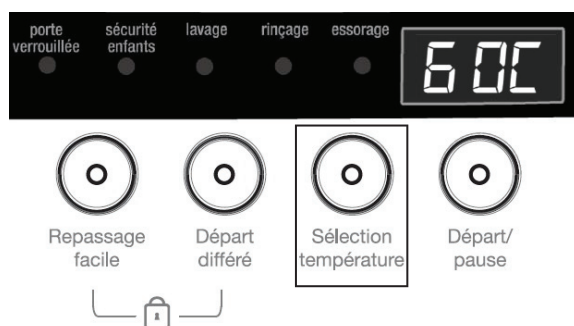

Vous pouvez sélectionner la température de l'eau de lavage en appuyant sur la touche « Sélection température ».

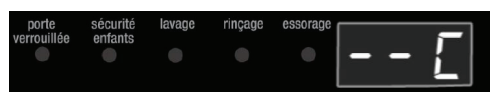
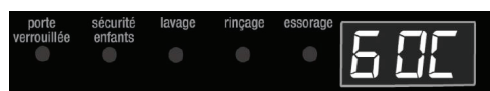
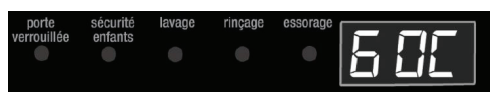

Lorsque vous sélectionnez un nouveau programme, la température maximale de l'eau de lavage est indiquée sur l'écran d'affichage.

Vous pouvez réduire la température maximale jusqu'au lavage à froid (--) en appuyant plusieurs fois sur la touche "Sélection de température".

Si vous avez manqué la température que vous souhaitiez sélectionner, continuez à appuyer sur cette touche jusqu'à la température désirée.

## 8. SÉCURITÉ ENFANTS

Votre lave-linge est équipé d'une fonction de sécurité enfants. Cette fonction permet de verrouiller les touches de programmation (excepté la position « 0 » (arrêt) du bouton de sélection des programmes) lors du fonctionnement d'un programme afin qu'il ne soit pas modifié.

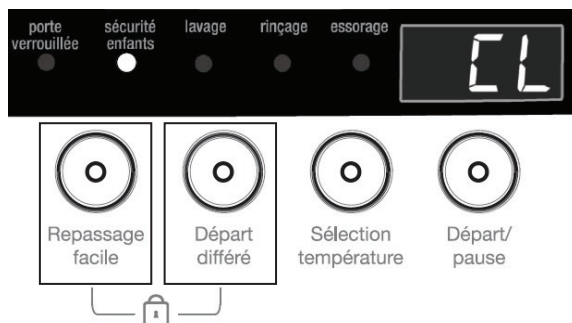

**Pour activer la sécurité enfants**, appuyez simultanément sur les touches « Repassage rapide » et « Départ différé » pendant 5 secondes minimum. Le message « CL » s'affiche à l'écran et le voyant de sécurité enfants s'allume.

Lorsque le verrouillage enfant est activé,

- si vous appuyez sur n'importe quelle touche, le voyant de verrouillage « sécurité enfants » se met à clignoter ;
- lors d'un programme en cours, si vous tournez le bouton de sélection des programmes sur un autre programme, le programme initial continuera de fonctionner.
- si vous placez le bouton de sélection des programmes sur la position « 0 », le programme s'arrête (arrêt de l'appareil). Lorsque vous rallumerez l'appareil, le cycle reprendra là où il s'était arrêté.

**Pour désactiver la sécurité enfants**, appuyez simultanément sur les touches « Repassage rapide » et « Départ différé » pendant 5 secondes minimum. Le message « CL » disparaît et le voyant de sécurité enfants s'éteint.

### Sélection des options

Avant de démarrer le programme, vous pouvez choisir une ou plusieurs options (« Repassage facile », « Départ différé », « Sélection température »).

- Appuyez sur la touche de l'option souhaitée.
- Si le voyant de l'option ou des options sélectionnée(s) est/sont allumé(s), cela signifie que l'option ou les options choisie(s) est/sont activée(s).
- Si le voyant clignote, cela signifie que l'option ou les options désirée(s) ne peut/peuvent pas être sélectionnée(s).

## Raisons possibles de l'impossibilité d'activer une option :

- L'option choisie n'est pas compatible avec le programme choisi.
- L'option choisie est déjà terminée dans le cycle de lavage choisi.
- L'option choisie n'est pas compatible avec une autre option que vous avez déjà choisie.

---

## Annuler un programme

Si vous souhaitez annuler un programme en cours, placez le bouton de sélection des programmes sur la position « 0 » (arrêt).

Pour évacuer l'eau présente dans l'appareil, tournez le bouton de sélection des programmes sur n'importe quel programme.

---

## Fin du programme



L'appareil s'arrête automatiquement lorsque le programme est terminé. L'écran affiche « END » (fin). Le voyant de verrouillage de porte s'éteint lorsque vous pouvez ouvrir la porte du lave-linge.

- Après avoir sorti le linge, laissez le hublot et le bac à produits entrouverts pour que l'intérieur de l'appareil sèche.
- Placez le bouton de sélection des programmes sur la position « 0 » (arrêt).
- Débranchez le câble d'alimentation de la prise de courant.
- Fermez le robinet d'arrivée d'eau.

## nettoyage et entretien



Avant de procéder au nettoyage ou à l'entretien, débranchez l'appareil de la prise de courant !

- Nettoyez le corps de l'appareil avec un chiffon doux et un détergent léger (type liquide vaisselle).
- N'utilisez pas de produits détergents abrasifs ou de solvants.

### Le tambour

Ne laissez pas de pièces métalliques telles que des aiguilles, des agrafes ou des pièces de monnaie à l'intérieur de l'appareil. Ces pièces entraînent la formation de taches de rouille dans le tambour.

Pour éliminer ces taches de rouille, utilisez un produit sans chlore et suivez les instructions du fabricant de ce produit. Ne nettoyez jamais les taches de rouille en utilisant des éponges abrasives ou des objets rugueux similaires.

### Nettoyage du bac à produits lessiviels

Avec le temps, les lessives peuvent causer une formation de résidus dans le bac à produits et dans son support. Retirez le bac à produits de temps en temps pour nettoyer les résidus accumulés.

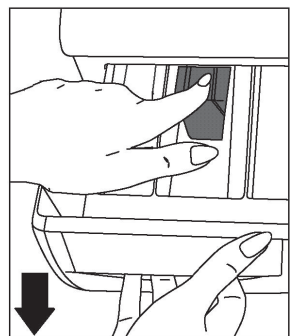
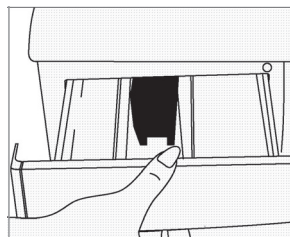

1. Pour retirer le bac, tirez-le jusqu'à sa butée.
2. Continuez à tirer en appuyant sur le couvercle du siphon à l'intérieur du bac puis, retirez le bac de son logement.
3. Passez le bac à produits sous l'eau courante. A l'aide d'une petite brosse, retirez les restes de lessive agglomérés puis, essuyez-le avec un chiffon doux et sec.
4. Remplacez le bac à produits dans son logement lorsqu'il est sec.

## Les filtres d'arrivée d'eau

Votre lave-linge est équipé de 2 filtres au niveau du tuyau d'alimentation qui empêchent les impuretés et corps étrangers de pénétrer dans la machine. L'un est situé dans le raccord côté appareil et l'autre côté robinet. Si le lave-linge n'est pas suffisamment alimenté en eau malgré l'ouverture du robinet, nettoyez ces filtres.

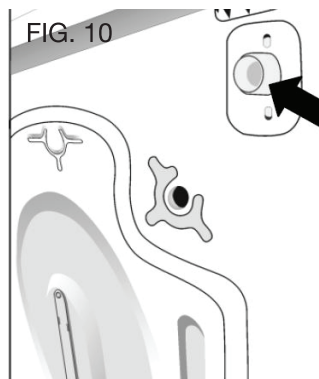

Pour cela,

1. Démontez le tuyau d'arrivée d'eau des 2 cotés.
2. Retirez le filtre du raccord d'arrivée d'eau côté appareil (fig. 10) (à l'aide d'une pince) et lavez-le soigneusement à l'aide d'une petite brosse.
3. Nettoyez le filtre du tuyau d'arrivée d'eau côté robinet (fig. 11) en le retirant manuellement avec le joint.
4. Après avoir nettoyé les filtres, remettez-les en place de la même manière.

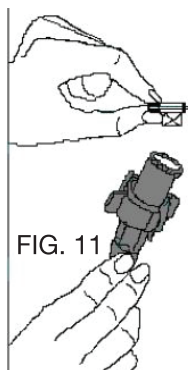

Il est impératif de vérifier ces filtres régulièrement, car ils s'encrassent au fur et à mesure du passage de l'eau à cause des micro particules contenues dans l'eau du robinet. Ces filtres peuvent se boucher et mettre en panne l'électrovanne. Par conséquent, votre machine peut prendre de l'eau continuellement. Les pannes qui résultent de ces causes n'entrent pas dans le cadre de garantie.

## Le filtre de la pompe de vidange

Le filtre de vidange protège la pompe de vidange utilisée pour évacuer l'eau sale. Il empêche les saletés diverses de venir obstruer le corps de la pompe et de la bloquer.

- Il est recommandé de nettoyer le filtre de vidange tous les 2 à 3 mois (selon utilisation).

## Pour nettoyer le filtre de pompe :



**RISQUES DE BRÛLURES !** L'eau présente dans la pompe peut être chaude. Attendez que l'eau ait refroidi.

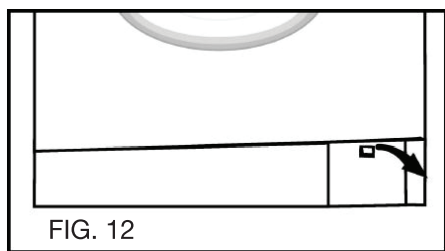

FIG. 12

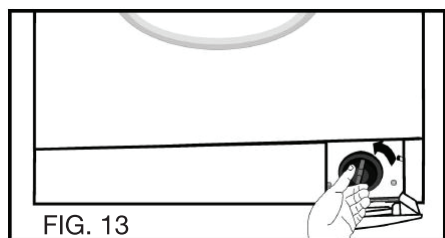

FIG. 13

1. Débranchez l'appareil de la prise de courant.
2. Ouvrez la trappe en appuyant sur la partie inférieure (voir fig.12).
3. Avant d'ouvrir le couvercle du filtre, placez un récipient sous la trappe ouverte pour empêcher que l'eau résiduelle présente dans l'appareil ne s'écoule par terre.
4. Desserrez le couvercle du filtre en le faisant tourner dans le sens inverse des aiguilles d'une montre (voir fig.13) et laissez l'eau couler.
5. Nettoyez complètement le filtre et son support sous l'eau courante. Procédez à une vérification manuelle de la rotation de la turbine.
6. Après nettoyage de la pompe, remettez le couvercle du filtre et resserrez-le dans le sens des aiguilles d'une montre. Serrez-le correctement mais sans forcer afin d'assurer l'étanchéité. N'oubliez pas que si vous ne fixez pas bien le couvercle du filtre, il y aura une fuite d'eau.
7. Refermez la trappe.

## Le siphon du compartiment assouplissant

- Retirez le bac à produits comme indiqué ci-dessus. Retirez le couvercle du siphon et nettoyez les résidus d'assouplissant à l'aide d'une petite brosse.
- Remplacez le siphon correctement dans son logement.

## guide de dépannage

### Que faire en cas de panne

Un mauvais fonctionnement peut être dû à un problème mineur que vous pouvez résoudre vous-même à l'aide des instructions ci-dessous. Avant d'appeler le service après-vente de votre magasin, procédez aux vérifications suivantes :

Problèmes	Causes possibles	Solutions
L'appareil ne fonctionne pas (l'écran d'affichage est éteint).	L'appareil n'est pas branché.	Branchez l'appareil sur une prise secteur.
	Le fusible est défectueux.	Remplacez le fusible.
	Il y a une panne de courant.	Vérifiez qu'il y a du courant.
	Le bouton de sélection des programmes est sur la position « O » (arrêt).	Tournez le bouton de sélection des programmes sur un programme.
L'appareil ne se remplit pas d'eau.	Le robinet d'arrivée d'eau est fermé.	Ouvrez le robinet d'arrivée d'eau.
	Le tuyau d'arrivée d'eau est plié.	Vérifiez que le tuyau d'arrivée d'eau n'est pas plié.
	Le tuyau d'arrivée d'eau est obstrué.	Nettoyez les filtres situés aux deux extrémités du tuyau d'arrivée d'eau (reportez-vous au paragraphe « Nettoyage et entretien » de ce manuel).
	Le hublot est mal fermé.	Fermez le hublot correctement : vous devez entendre un « clic ».
L'appareil ne vidange pas.	Le tuyau de vidange est obstrué ou plié.	Vérifiez que le tuyau de vidange n'est pas obstrué ou plié.
	Le filtre de la pompe de vidange est obstrué.	Nettoyez le filtre de la pompe de vidange (reportez-vous au paragraphe « Nettoyage et entretien » de ce manuel).
	Le linge est mal réparti à l'intérieur de l'appareil.	Répartissez le linge correctement à l'intérieur de l'appareil. Veillez à laver ensemble des grosses pièces et des petites pièces de linge.





<b>Problèmes</b>	<b>Causes possibles</b>	<b>Solutions</b>
L'appareil vidange dès qu'il est rempli.	L'extrémité du tuyau de vidange est trop basse par rapport à l'appareil.	Placez le tuyau de vidange à une hauteur adaptée (reportez-vous au paragraphe « Raccordement du tuyau de vidange » dans la section « RACCORDEMENTS »).
L'appareil vibre ou tremble.	Les pieds de l'appareil sont mal réglés.	Mettez le lave-linge à niveau en réglant correctement les pieds.
	Les vis de bridage réservées au transport n'ont pas été retirées.	Retirez les vis de bridage réservées au transport (reportez-vous au paragraphe « Débrider l'appareil » dans la section « INSTALLATION »).
	L'appareil contient une petite quantité de linge.	
	Vous avez introduit une quantité excessive de linge dans l'appareil ou le linge est mal réparti.	Ne dépassez pas la capacité maximum de linge recommandée pour chaque programme (voir le tableau des programmes) et répartissez le linge correctement à l'intérieur de l'appareil.
	L'appareil est en contact avec un objet, un mur ou un meuble.	Veillez à laisser un espace libre suffisant autour de l'appareil afin qu'il n'entre pas en contact avec un objet, un mur ou un meuble.
	Vous n'avez pas utilisé de lessive adaptée.	Utilisez uniquement des lessives pour le lavage en machine.
Formation excessive de mousse	Vous avez utilisé trop de lessive.	Dosez la lessive suivant les conseils du fabricant en tenant compte de la dureté de l'eau et de la saleté du linge.
Le linge présente des traces de détergent.	Les résidus de certains détergents non dissous dans l'eau peuvent adhérer au linge et former des taches blanches.	Effectuez un programme de rinçage seul. Mettez moins de lessive au prochain lavage.

<b>Problèmes</b>	<b>Causes possibles</b>	<b>Solutions</b>
Les résultats de lavage ne sont pas satisfaisants.	Votre linge est trop sale pour le programme que vous avez sélectionné.	Sélectionnez un programme approprié.
	La quantité de détergent utilisée n'est pas suffisante.	Utilisez une quantité plus importante de lessive en fonction du degré de salissure du linge.
	Vous avez introduit une quantité de linge supérieure à la capacité maximale recommandée.	Ne dépassez pas les capacités maximales recommandées pour chaque programme.
	L'eau de votre région est peut-être dure.	Veillez à adapter la quantité de détergent en fonction de la dureté de l'eau de votre région.
	Le linge est mal réparti dans l'appareil.	Répartissez le linge correctement à l'intérieur de l'appareil. Evitez de ne laver que des grosses pièces ; lavez des grosses pièces et des petites pièces ensemble.
L'essorage ne démarre pas ou démarre tardivement.	Ceci n'est pas une panne. Le système de contrôle de balourd est peut-être en cours.	Votre lave-linge est équipé d'un système anti-balourd. Il replace le linge lorsque cela est nécessaire. Dès que la répartition est effectuée, l'essorage reprend.
Vous ne voyez pas d'eau dans le tambour durant le lavage.	Ceci n'est pas une panne. L'eau se trouve dans la partie inférieure du tambour.	



## Codes erreurs

Votre lave-linge contrôle le déroulement de certaines fonctions pendant le lavage. S'il détecte des anomalies, il les signale par un code erreur ou un voyant lumineux.

Codes erreur	Causes possibles	Solutions
	Le hublot n'est pas fermé correctement.	Fermez le hublot correctement : vous devez entendre un « clic ».  Si le problème persiste, éteignez l'appareil, débranchez-le et contactez le service après-vente de votre magasin revendeur.
	La pompe de vidange est défectueuse ou le filtre de la pompe est obstrué.	Nettoyez le filtre de la pompe de vidange (reportez-vous au paragraphe « Nettoyage et entretien » de cette notice).  Si le problème persiste, contactez le service après-vente de votre magasin.
	Il y a une quantité d'eau excessive dans l'appareil.	L'appareil videra l'eau automatiquement. Une fois la vidange terminée, éteignez l'appareil et débranchez-le.  Si le problème persiste, éteignez l'appareil et débranchez-le. Fermez le robinet d'arrivée d'eau et contactez le service après-vente de votre magasin revendeur.

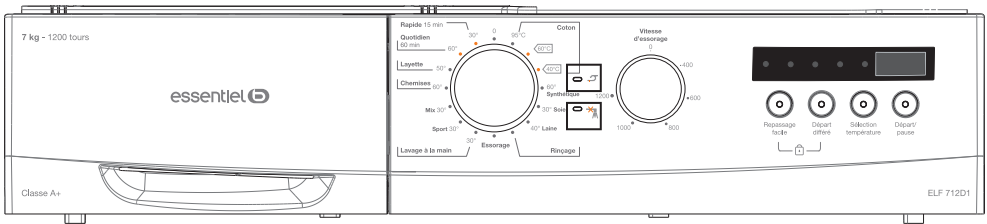
## Voyants lumineux indicateurs de panne



Voyant allumé	Cause	Solution
	<p>Coupure d'eau ou pression d'eau trop basse.</p>	<p>Le robinet d'eau est peut-être fermé. Contrôlez qu'il est ouvert.</p>
		<p>Le tuyau d'arrivée d'eau est peut-être plié. Contrôlez qu'il n'est pas plié.</p>
		<p>Le tuyau d'arrivée d'eau est peut-être obstrué. Nettoyez les filtres situés aux deux extrémités du tuyau d'arrivée d'eau (reportez-vous au paragraphe « Nettoyage et entretien » de cette notice).</p>
	<p>La pompe de vidange est en panne ou le filtre de la pompe est bouché ou la connexion électrique de la pompe est défectueuse.</p>	<p>Le filtre de la pompe de vidange est peut-être obstrué. Nettoyez le filtre de la pompe de vidange (reportez-vous au paragraphe « Nettoyage et entretien » de cette notice).</p>
		<p>Le tuyau de vidange est peut-être obstrué, plié ou écrasé. Contrôlez le tuyau de vidange.</p>

Si les informations de cette section ne vous aident pas à résoudre votre problème spécifique, n'effectuez aucune réparation vous-même sur l'appareil.

- Débranchez le câble d'alimentation électrique.
- Fermez le robinet d'arrivée d'eau.
- Contactez le service après-vente de votre magasin revendeur.



Seuls les techniciens de maintenance sont compétents pour effectuer des réparations sur cet appareil. Des réparations non conformes peuvent constituer un danger pour l'utilisateur et ne sont pas couvertes par la garantie.

Toutes les informations, dessins, croquis et images dans ce document relèvent de la propriété exclusive de SOURCING & CREATION . SOURCING & CREATION se réserve tous les droits relatifs à ses marques, créations et informations. Toute copie ou reproduction, par quelque moyen que ce soit, sera jugé et considéré comme une contrefaçon.

All information, designs, drawings and pictures in this document are the property of SOURCING & CREATION . SOURCING & CREATION reserves all rights to its brands, designs and information. Any copy and reproduction through any means shall be deemed and considered as counterfeiting.



## Lave-linge

### ELF 712 D1

#### Protection de l'environnement

 Ce logo apposé sur le produit signifie qu'il s'agit d'un appareil dont le traitement en tant que déchet rentre dans le cadre de la directive 2002/96/CE du 27 janvier 2003, relative aux déchets d'équipements électriques et électroniques (DEEE). La présence de substances dangereuses dans les équipements électriques et électroniques peut avoir des effets potentiels sur l'environnement et la santé humaine dans le cycle de retraitement de ce produit. Ainsi, lors de la fin de vie de cet appareil, celui-ci ne doit pas être débarrassé avec les déchets municipaux non triés. En tant que consommateur final, votre rôle est primordial dans le cycle de réutilisation, de recyclage et les autres formes de valorisation de cet équipement électrique et électronique. Des systèmes de reprise et de collecte sont mis à votre disposition par les collectivités locales (déchetteries) et les distributeurs. Vous avez l'obligation d'utiliser les systèmes de collecte sélective mis à votre disposition.



#### Testé dans nos laboratoires

Garantie valide à partir de la date d'achat (ticket de caisse faisant foi). Cette garantie ne couvre pas les vices ou les dommages résultant d'une mauvaise installation, d'une utilisation incorrecte, ou de l'usure normale du produit.

