

FR

Notice  
d'utilisation

Table de cuis-  
son

## Sommaire

---

|                                 |   |   |    |
|---------------------------------|---|---|----|
| Consignes de sécurité .....     | 2 | Entretien et nettoyage .....                      | 7  |
| Instructions de sécurité .....  | 3 | En cas d'anomalie de fonctionnement .....         | 8  |
| Description de l'appareil ..... | 5 | Installation .....                                | 9  |
| Utilisation quotidienne .....   | 5 | Caractéristiques techniques .....                 | 12 |
| Conseils utiles .....           | 6 | En matière de protection de l'environnement ..... | 13 |

Sous réserve de modifications.

## Consignes de sécurité

---

Avant d'installer et d'utiliser cet appareil, lisez soigneusement les instructions fournies. Le fabricant ne peut être tenu pour responsable des dommages et blessures liés à une mauvaise installation ou utilisation. Conservez toujours cette notice avec votre appareil pour vous y référer ultérieurement.

### Sécurité des enfants et des personnes vulnérables

 **Avertissement** Risque d'asphyxie, de blessure ou d'invalidité permanente.

- Cet appareil peut être utilisé par des enfants de plus de 8 ans, ainsi que des personnes dont les capacités physiques, sensorielles et mentales sont réduites ou dont les connaissances et l'expérience sont insuffisantes, à condition d'être surveillés par une personne responsable de leur sécurité.
- Ne laissez pas les enfants jouer avec l'appareil.
- Ne laissez pas les emballages à la portée des enfants.
- Tenez les enfants et les animaux éloignés de l'appareil lorsqu'il est en cours de fonctionnement ou lorsqu'il refroidit. Les parties accessibles sont chaudes.
- Si l'appareil est équipé d'un dispositif de sécurité enfants, nous vous recommandons de l'activer.
- Les enfants ne doivent pas nettoyer ni entreprendre une opération de maintenance sur l'appareil sans surveillance.

### Sécurité générale

- L'appareil et ses parties accessibles deviennent chauds pendant son fonctionnement. Ne touchez pas les éléments chauffants.
- Ne faites pas fonctionner l'appareil avec un minuteur externe ou un système de commande à distance.

- Il peut être dangereux de laisser chauffer de la graisse ou de l'huile sans surveillance sur une table de cuisson car cela pourrait provoquer un incendie.
- N'essayez jamais d'éteindre un feu avec de l'eau. Mettez à l'arrêt l'appareil puis couvrez les flammes, par exemple avec un couvercle ou une couverture ignifuge.
- N'entreposez rien sur les surfaces de cuisson.
- N'utilisez pas de nettoyeur vapeur pour nettoyer l'appareil.
- Ne posez pas d'objets métalliques tels que couteaux, fourchettes, cuillères ou couvercles sur la table de cuisson car ils pourraient chauffer.



## Instructions de sécurité

### Installation



**Avertissement** L'appareil doit être installé uniquement par un professionnel qualifié.

- Retirez l'intégralité de l'emballage.
- N'installez pas et ne branchez pas un appareil endommagé.
- Suivez scrupuleusement les instructions d'installation fournies avec l'appareil.
- Respectez la distance minimale requise avec les autres appareils et éléments.
- Soyez toujours vigilants lorsque vous déplacez l'appareil car il est lourd. Portez toujours des gants de sécurité.
- Isolez les surfaces découpées à l'aide d'un matériau d'étanchéité pour éviter que la moisissure ne provoque de gonflements.
- Protégez la partie inférieure de l'appareil de la vapeur et de l'humidité.
- N'installez pas l'appareil près d'une porte ou sous une fenêtre. Les récipients chauds risqueraient de tomber de l'appareil lors de l'ouverture de celles-ci.
- Si l'appareil est installé au-dessus de tiroirs, assurez-vous qu'il y a suffisamment d'espace entre le fond de l'appareil et le tiroir supérieur pour que l'air puisse circuler.
- Le dessous de l'appareil peut devenir très chaud. Nous vous recommandons d'installer un panneau de séparation ignifuge sous l'appareil pour en bloquer l'accès.

### Branchement électrique



**Avertissement** Risque d'incendie ou d'électrocution.

- L'ensemble des branchements électriques doit être effectué par un technicien qualifié.
- L'appareil doit être relié à la terre.
- Avant toute intervention, assurez-vous que l'appareil est débranché.
- Utilisez le câble d'alimentation électrique approprié.
- Ne laissez pas le câble d'alimentation s'emmêler.
- Assurez-vous que le câble d'alimentation ou la fiche (si présente) n'entrent pas en contact avec les surfaces brûlantes de l'appareil ou les récipients brûlants lorsque vous branchez l'appareil à des prises électriques situées à proximité.
- Assurez-vous que l'appareil est bien installé. Un câble d'alimentation lâche et inapproprié ou une fiche (si présente) non serrée peuvent être à l'origine d'une surchauffe des bornes.
- Assurez-vous qu'une protection anti-électrocution est installée.
- Utilisez un collier anti-traction sur le câble.
- Veillez à ne pas endommager la fiche secteur (si présente) ni le câble d'alimentation. Contactez le service après-vente ou un électricien pour remplacer le câble d'alimentation s'il est endommagé.
- L'installation électrique doit être équipée d'un dispositif d'isolement à coupure omnipolaire. Le dispositif

d'isolement doit présenter une distance d'ouverture des contacts d'au moins 3 mm.

- N'utilisez que des systèmes d'isolation appropriés : des coupe-circuits, des fusibles (les fusibles à visser doivent être retirés du support), un disjoncteur différentiel et des contacteurs.

### Raccordement au gaz

- Tous les raccordements au gaz doivent être effectués par une personne qualifiée.
- Assurez-vous que l'air circule autour de l'appareil.
- Les informations concernant l'alimentation en gaz se trouvent sur la plaque signalétique.
- Cet appareil n'est pas raccordé à un dispositif d'évacuation des produits de combustion. Assurez-vous de brancher l'appareil selon les réglementations d'installation en vigueur. Veillez à respecter les exigences en matière d'aération.

### Utilisation

 **Avertissement** Risque de blessures, de brûlures ou d'électrocution.

- Utilisez cet appareil dans un environnement domestique.
- Ne modifiez pas les caractéristiques de cet appareil.
- Ne laissez jamais l'appareil sans surveillance pendant son fonctionnement.
- N'utilisez jamais cet appareil avec les mains mouillées ou lorsqu'il est en contact avec de l'eau.
- Ne posez pas de couverts ou de couvercles sur les zones de cuisson. Elles sont chaudes.
- Éteignez les zones de cuisson après chaque utilisation.
- N'utilisez jamais l'appareil comme plan de travail ni comme plan de stockage.

 **Avertissement** Risque d'explosion ou d'incendie.

- Les graisses et l'huile chaudes peuvent dégager des vapeurs inflammables. Tenez les flammes ou les objets chauds éloignés des graisses et de l'huile lorsque vous vous en servez pour cuisiner.
- Les vapeurs dégagées par l'huile très chaude peuvent provoquer une combustion spontanée.
- L'huile qui a servi contient des restes d'aliments qui peuvent provoquer un incendie à température plus faible que l'huile n'ayant jamais servi.

- Ne placez pas de produits inflammables ou d'éléments imbibés de produits inflammables à l'intérieur, à proximité ou sur l'appareil.

 **Avertissement** Risque de dommage de l'appareil.

- Ne laissez pas de récipients chauds sur le bandeau de commande.
- Ne laissez pas le contenu des récipients de cuisson s'évaporer.
- Ne faites jamais fonctionner les zones de cuisson avec des récipients de cuisson vides ou sans aucun récipient de cuisson.
- Ne placez jamais de papier aluminium sur l'appareil.
- Ne laissez pas de liquides acides, tels que du vinaigre, du jus de citron ou du produit détartrant, entrer en contact avec la table de cuisson. Cela peut provoquer l'apparition de taches mates.
- Veillez à ce que la pièce où est installé l'appareil soit bien aérée.
- Assurez-vous que les orifices de ventilation ne sont pas bouchés.
- Utilisez uniquement des récipients stables avec une forme adaptée et un plus grand diamètre que les dimensions des brûleurs. Risque de surchauffe et de rupture de la plaque en verre (si votre appareil en est équipé) !
- Assurez-vous que la flamme ne s'éteint pas lorsque vous tournez rapidement la manette de la position maximale à la position minimale.
- Veillez à ce que les récipients se trouvent bien au centre des cercles et qu'ils ne dépassent pas des rebords de la table de cuisson.
- N'utilisez que les accessoires fournis avec l'appareil.
- N'installez pas de diffuseur de flamme sur le brûleur.

### Entretien et nettoyage

 **Avertissement** Risque d'endommagement de l'appareil.

- Nettoyez régulièrement l'appareil afin de maintenir le revêtement en bon état.
- Ne pulvérisez pas d'eau ni de vapeur pour nettoyer l'appareil.
- Ne lavez pas les brûleurs au lave-vaisselle.

- Nettoyez l'appareil avec un chiffon doux humide. Utilisez uniquement des produits de lavage neutres. N'utilisez pas de produits abrasifs, de tampons à récurer, de solvants ou d'objets métalliques.

### Mise au rebut

- ⚠ Avertissement** Risque de blessure ou d'asphyxie.
- Contactez votre service municipal pour obtenir des informations sur la marche à suivre pour mettre conformément l'appareil au rebut.

- Débranchez l'appareil de l'alimentation électrique.
- Coupez le câble d'alimentation au ras de l'appareil et mettez-le au rebut.
- Aplatissez les tuyaux de gaz externes.

### Maintenance

- Contactez le service après-vente pour faire réparer l'appareil. N'utilisez que des pièces de rechange d'origine.

## Description de l'appareil

### Description de la table de cuisson

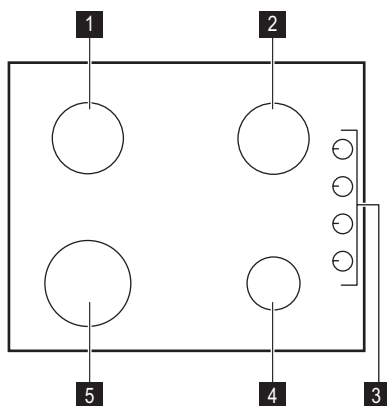

- 1** Brûleur semi-rapide
- 2** Brûleur semi-rapide
- 3** Manettes de commande
- 4** Brûleur auxiliaire
- 5** Brûleur rapide

### Manettes de commande

| Symbole | Description                                       |
|---------|---|
|         | pas d'alimentation en gaz / position arrêt        |
|         | position d'allumage / alimentation en gaz maximum |

| Symbole | Description                 |
|---------|-----------------------------|
|         | alimentation en gaz minimum |

## Utilisation quotidienne

- ⚠ Avertissement** Reportez-vous aux chapitres concernant la sécurité.

### Allumage du brûleur

- ⚠ Avertissement** Faites très attention lorsque vous utilisez une flamme nue dans une cuisine. Le fabricant décline toute responsabilité en cas de mauvais usage de la flamme

**i** Allumez toujours le brûleur avant de poser les plats.

Pour allumer le brûleur :

1. Tournez le sélecteur dans le sens inverse des aiguilles d'une montre jusqu'à sa position maximale ( ⚡ ⬆ ), puis appuyer dessus pour l'enfoncer.
2. Maintenez la commande appuyée pendant environ 5 secondes, cela permet au thermocouple de se réchauffer. Sinon, l'alimentation en gaz sera interrompue.
3. Une fois que la flamme brûle régulièrement, réglez son débit.

**i** Si, après plusieurs tentatives, le brûleur ne s'allume pas, vérifiez que la couronne et son chapeau sont correctement placés.

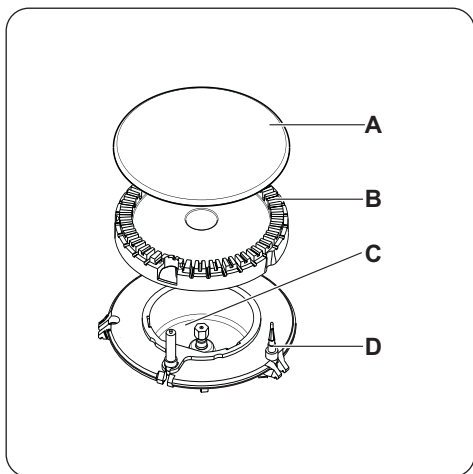

- A) Chapeau du brûleur
- B) Couronne du brûleur
- C) Bougie d'allumage
- D) Thermocouple

**!** **Avertissement** Ne maintenez pas la manette de commande enfoncée plus de 15 secondes.

Si le brûleur ne s'allume pas au bout de 15 secondes, relâchez la manette de commande, tournez-la sur la position d'arrêt et attendez au moins 1 minute avant de réessayer d'allumer le brûleur.

**Important** En cas de coupure d'électricité, vous pouvez utiliser votre table de cuisson sans avoir recours au système automatique. Dans ce cas, approchez une flamme du brûleur, enfoncez la manette correspondante et tournez-la dans le sens inverse des aiguilles d'une montre jusqu'à la position de libération maximum du gaz.

**i** Si le brûleur s'éteint accidentellement, tournez la manette de commande sur la position Arrêt et attendez au moins 1 minute avant d'essayer une nouvelle fois d'allumer le brûleur.

**i** Le générateur d'étincelles se déclenche automatiquement à la mise sous tension de l'appareil, après l'installation ou une coupure d'électricité. Ce phénomène est normal.

### Pour éteindre les brûleurs

Tournez la manette jusqu'au symbole ● .

**!** **Avertissement** Abaissez ou coupez toujours la flamme avant de retirer les récipients du brûleur.

## Conseils utiles

**!** **Avertissement** Reportez-vous aux chapitres concernant la sécurité.

### Économies d'énergie

- Si possible, couvrez les casseroles.
  - Lorsque le liquide commence à bouillir, baissez le feu pour laisser légèrement frémir le liquide.
- Utilisez uniquement des récipients dont le diamètre correspond aux dimensions des brûleurs.

| Brûleur     | Diamètres des récipients |
|-------------|--------------------------|
| Rapide      | 180 - 260 mm             |
| Semi-rapide | 120 - 220 mm             |
| Auxiliaire  | 80 - 160 mm              |

**⚠ Avertissement** Assurez-vous que le fond des récipients ne dépasse pas au-dessus des manettes de commande. Si les manettes de commande se trouvent sous le fond des récipients, la flamme peut les faire chauffer.  
Ne placez pas le même récipient sur deux brûleurs.

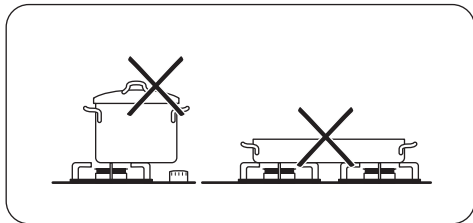

**⚠ Avertissement** Assurez-vous que les poignées des récipients ne dépassent pas du devant de la table de cuisson. Assurez-vous que les récipients de cuisson sont bien centrés sur les brûleurs afin de garantir leur stabilité et de réduire la consommation de gaz.

Ne placez pas de récipients instables ou déformés sur les zones de cuisson afin d'éviter les débordements et les blessures.

**⚠ Avertissement** N'utilisez pas de diffuseur de flamme.

## Entretien et nettoyage

**⚠ Avertissement** Reportez-vous aux chapitres concernant la sécurité.

**⚠ Avertissement** Éteignez l'appareil et laissez-le refroidir avant de le nettoyer. Avant toute opération de nettoyage ou intervention technique, assurez-vous que l'appareil est débranché de la prise électrique.

**i** Les rayures ou les taches sombres sur la surface n'ont aucune incidence sur le fonctionnement de l'appareil.

- Vous pouvez retirer les supports de casserole pour nettoyer facilement la table de cuisson.
- Nettoyez les éléments en émail, le chapeau et la couronne avec de l'eau chaude savonneuse et séchez-les soigneusement avant de les remettre en place.
- Lavez les éléments en acier inoxydable à l'eau, puis séchez-les à l'aide d'un chiffon doux.
- Les supports de casserole **ne doivent pas** être placés dans le lave-vaisselle. Ils doivent être lavés **à la main**.
- Lorsque vous lavez les supports à la main, faites bien attention lorsque vous les essuyez, car le processus d'émaillage laisse parfois des arêtes risquant de vous blesser. Si nécessaire, retirez les taches tenaces à l'aide d'une pâte nettoyante.

- Après avoir lavé les supports de casseroles, veillez à les remettre correctement en place.
- Pour que les brûleurs fonctionnent correctement, assurez-vous que les bras des supports de casseroles sont au milieu du brûleur.

- **Faites très attention lorsque vous remplacez les supports de casseroles afin de ne pas endommager le dessus de la table de cuisson.**

Après le nettoyage, séchez l'appareil à l'aide d'un chiffon doux.

### Enlevez les salissures :

1. – **Enlevez immédiatement** : plastique fondu, feuilles plastique et les aliments contenant du sucre.
  - **Mettez l'appareil à l'arrêt et laissez le refroidir** avant de procéder au nettoyage : des cerneaux de calcaire, traces d'eau, projections de graisse, décolorations métalliques luisantes. Utiliser un nettoyant spécial pour la surface de la table de cuisson.
2. Nettoyez l'appareil à l'aide d'un chiffon humide et un peu de détergent.
3. Pour finir **essuyez l'appareil à l'aide d'un chiffon propre**.

L'acier inoxydable peut ternir s'il est trop chauffé. Gardez à l'esprit que vous ne devez pas cuisiner avec des plats en terre cuite ou en fonte.

## Nettoyage du générateur d'étincelles

Cette fonction emploie une bougie d'allumage en céramique et d'une électrode métallique. Maintenez ces éléments propres pour prévenir un allumage difficile et vérifier que les trous de la couronne du brûleur ne sont pas obstrués.

## Entretien périodique

Demandez régulièrement à votre service après-vente local de vérifier l'état du tuyau d'arrivée de gaz et du régulateur de pression, si l'appareil en est équipé.

## En cas d'anomalie de fonctionnement

| Anomalie   | Cause possible   | Solution   |
|--|--|--|
| Aucune étincelle ne se produit à l'allumage.       | <ul style="list-style-type: none"><li>Il n'y a pas d'alimentation électrique.</li></ul>                                | <ul style="list-style-type: none"><li>Vérifiez si l'appareil est bien branché et allumé;</li><li>Contrôlez le fusible. Si le fusible est délogé plusieurs fois, contactez un électricien qualifié.</li></ul> |
|  | <ul style="list-style-type: none"><li>Le couvercle et la couronne du brûleur sont mal positionnés.</li></ul>           | <ul style="list-style-type: none"><li>Assurez-vous que le couvercle et la couronne du brûleur sont bien positionnés.</li></ul>   |
| La flamme s'éteint immédiatement après l'allumage. | <ul style="list-style-type: none"><li>Le thermocouple n'est pas suffisamment chauffé.</li></ul>                        | <ul style="list-style-type: none"><li>Après avoir allumé la flamme, continuez à appuyer sur le bouton pendant environ 5 secondes.</li></ul>  |
| Les flammes sont irrégulières.                     | <ul style="list-style-type: none"><li>La couronne du brûleur doit être encrassés avec des restes d'aliments.</li></ul> | <ul style="list-style-type: none"><li>vérifiez si l'injecteur n'est pas bouché et s'il n'y pas de particules alimentaires dans la couronne.</li></ul>  |



Certaines anomalies de fonctionnement peuvent dépendre d'opérations d'entretien non correctes ou d'oubli et peuvent être résolues à l'aide des indications fournies dans le tableau, sans faire appel à un service après-vente. Si l'anomalie persiste, contactez votre magasin vendeur ou votre service après-vente.

**i** Si un problème résulte d'une mauvaise utilisation ou si l'installation de l'appareil n'a pas été réalisée par un professionnel qualifié, le déplacement du technicien du service après vente ou du revendeur peut être facturé même en cours de garantie.

**Ces informations sont nécessaires pour pouvoir vous offrir une aide rapide et adaptée. Ces données figurent sur la plaque signalétique fournie.**

- Description du modèle .....

- Référence produit (PNC) .....

- Numéro de série (S.N.) .....

Utilisez exclusivement des pièces d'origine certifiées constructeur. Elles sont disponibles auprès de votre service après-vente.

### Étiquettes fournies avec le sac d'accessoires

Collez les étiquettes adhésives comme indiqué ci-dessous :

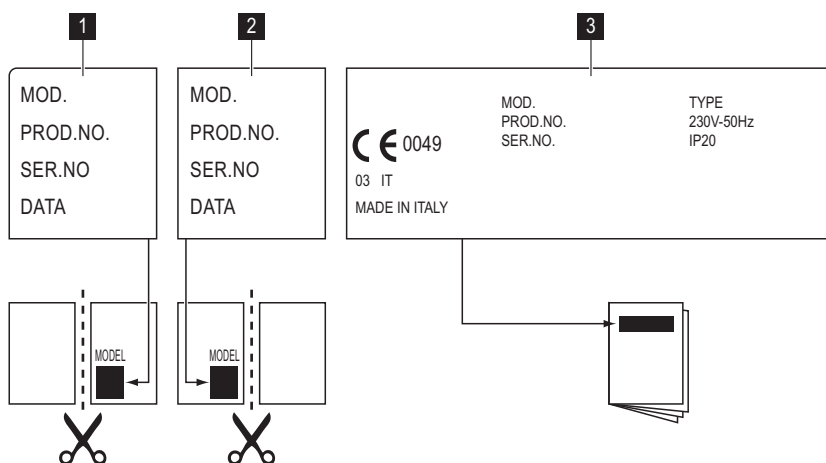

**1** Collez-la sur la carte de garantie et envoyez cette partie

**2** Collez-la sur la carte de garantie et conservez cette partie

**3** Collez-la sur la notice d'utilisation

## Installation

**!** **Avertissement** Reportez-vous aux chapitres concernant la sécurité.

**!** **Avertissement** Les instructions suivantes concernant l'installation, le raccordement et la maintenance de l'appareil doivent être effectuées par

un professionnel qualifié selon les normes et règlements en vigueur.

### Raccordement au gaz

Effectuez un raccordement fixe (« rigide ») ou utilisez un tuyau flexible en acier inoxydable selon les normes en vigueur. Si vous utilisez des tuyaux flexibles métalliques, ils ne doivent pas entrer en contact avec des par-

ties mobiles ni être comprimés. Soyez également vigilant lorsque la table est installée avec un four.

**Important** Assurez-vous que la pression de l'alimentation en gaz de l'appareil correspond aux valeurs recommandées. Le raccordement réglable est relié à la rampe complète par un écrou fileté G 1/2 po. Vissez les pièces sans forcer, réglez le raccordement dans le sens nécessaire et serrez le tout.

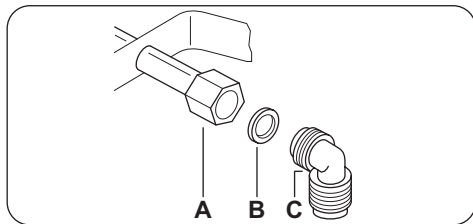

- A) Extrémité du tuyau avec écrou
- B) Rondelle
- C) Coude

#### Raccordement rigide :

Effectuez le raccordement en utilisant des tuyaux métalliques rigides (en cuivre avec embout mécanique).

#### Raccordement « flexible » avec embout mécanique :

- **Gaz naturel** : le raccordement s'effectue avec un tuyau flexible à embout mécanique qui se visse directement sur le coude terminant la rampe de l'appareil.
- **Butane / Propane** : Un tube souple, équipé de ses colliers, peut être utilisé s'il est visitable sur toute sa longueur et si l'appareil ne fonctionne qu'au butane. Si l'appareil fonctionne au propane, il faut utiliser un tuyau flexible à embout métallique approprié.

#### Raccordement de tuyaux flexibles non métalliques :

S'il est visitable sur toute sa longueur, vous pouvez utiliser un tuyau flexible. Fixez fermement le tuyau flexible à l'aide de colliers.

**Gaz liquide** : utilisez le détendeur en caoutchouc. Intercalez toujours le joint. Continuez alors le raccordement au gaz. Le tuyau flexible s'applique lorsque :

- il ne doit pas devenir plus chaud que la température ambiante, à savoir plus de 30 °C ;

- il n'est pas plus long que 1,50 m ;
- il ne montre aucun étranglement ;
- il n'est soumis à aucune traction et aucune torsion ;
- il n'entre pas en contact avec la découpe ou les coins tranchants ;
- il est visitable sur toute sa longueur afin de vérifier son état.

Vérifiez les points suivants pour contrôler le bon état du tuyau flexible :

- il ne présente aucune fente, coupure, marque de brûlure sur les deux extrémités et sur toute sa longueur ;
- le matériau n'est pas durci, mais présente une élasticité correcte ;
- les colliers de serrage ne sont pas rouillés ;
- la date d'expiration n'est pas passée.

Si vous constatez au moins un de ces défauts, ne réparez pas le tuyau, mais remplacez-le.

**Important** Quand l'installation est terminée, assurez-vous que chaque raccord est étanche en utilisant une solution savonneuse, **et non une flamme !**

#### Remplacement des injecteurs

1. Démontez les supports des casseroles.
2. Démontez les chapeaux et les couronnes du brûleur.
3. À l'aide d'une clé de 7, démontez les injecteurs et remplacez-les par ceux qui sont nécessaires pour le type de gaz que vous utilisez (voir le tableau dans le chapitre « Caractéristiques techniques »).
4. Assemblez les pièces et suivez la même procédure dans l'ordre inverse.
5. Remplacez la plaque signalétique (qui se trouve près du tuyau d'arrivée de gaz) par celle correspondant au nouveau type d'alimentation en gaz. Vous trouverez cette plaque dans le sachet fourni avec l'appareil.

Si la pression de l'alimentation en gaz peut être modifiée ou est différente de la pression nécessaire, vous devez monter un système de réglage de la pression sur le tuyau d'arrivée de gaz.

#### Réglage du niveau minimal

Pour régler le niveau minimal des brûleurs :

1. Allumez le brûleur.
2. Tournez la manette en position minimale.

3. Retirez la manette.
4. À l'aide d'un tournevis fin, ajustez la position de la vis de réglage.

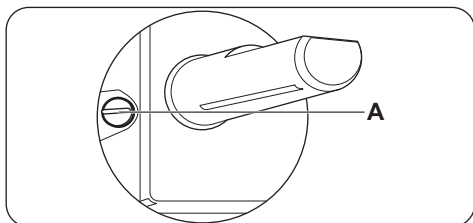

#### A) Vis de réglage

- Si vous passez du gaz naturel G20/G25 20/25 mbar au gaz liquéfié, serrez au maximum la vis de réglage.
- Si vous passez du gaz liquéfié au gaz naturel G20/G25 20/25 mbar dévissez la vis de dérivation d'environ 1/4 de tour.
- Si vous passez du gaz naturel G20/G25 20/25 mbar au gaz de ville G130 8 mbar, dévissez-la d'environ 3/4 de tour.
- Si vous passez du gaz de ville G130 8 mbar au gaz naturel G20/G25 20/25 mbar, vissez d'environ 3/4 de tour.
- Si vous passez du gaz liquide au gaz de ville G130 8 mbar, dévissez d'environ 1 tour.

**⚠ Avertissement** Assurez-vous que la flamme ne s'éteint pas lorsque vous tournez rapidement la manette de la position maximale à la position minimale.

#### Branchement électrique

- L'appareil doit être relié à la terre en respectant bien les précautions de sécurité.
- Vérifiez que la tension nominale et le type d'alimentation figurant sur la plaque signalétique correspondent aux valeurs d'alimentation locales.
- Cet appareil est alimenté à l'aide d'un câble principal. Une fiche appropriée doit être adaptée au cordon d'alimentation (reportez-vous à la charge électrique spécifiée sur la plaque signalétique). La fiche doit être insérée dans une prise murale appropriée.
- Pour toute intervention sur votre appareil, faites appel au service après-vente de votre magasin vendeur.
- Utilisez toujours une prise antichoc correctement installée.

- Assurez-vous que la prise principale est accessible après installation.
- Ne tirez jamais sur le câble d'alimentation électrique pour débrancher l'appareil. Tirez toujours sur la prise de courant.
- L'appareil ne doit pas être raccordé à l'aide d'un prolongateur, d'un raccordement multiple ou d'une prise multiple (risque d'incendie). Vérifiez que la prise de terre est conforme aux règlements en vigueur.
- Le câble d'alimentation doit être placé de manière à ce qu'il n'entre pas en contact avec une surface chaude.
- Raccordez l'appareil au secteur à l'aide d'un système permettant le débranchement de l'appareil à tous les pôles, avec une largeur d'ouverture de contact d'au moins 3 mm., par exemple, un disjoncteur automatique de protection, des déclencheurs de perte à la terre ou un fusible.
- Aucune partie du cordon d'alimentation ne doit afficher une température supérieure à 90 °C. Le câble neutre bleu doit être raccordé à la borne « N » de la plaque à bornes. Le câble de phase marron (ou noir) (partant de la borne « L » de la plaque à bornes doit toujours être relié à la phase sous tension.

#### Remplacement du câble d'alimentation

Ne remplacez le câble de raccordement qu'avec un câble de type H05V2V2-F T90 ou équivalent. Assurez-vous que la section du câble convient à la tension et à la température de fonctionnement. Le câble de terre jaune/vert doit être plus long d'environ 2 cm que le câble de phase marron (ou noir).

#### Encastrement

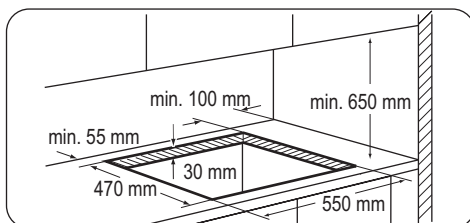

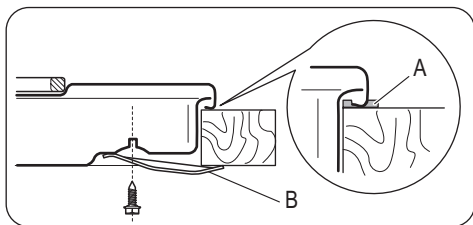

- A) joint fourni  
B) équerres fournies

**!** **Attention** Installez l'appareil uniquement sur un plan de travail dont la surface est plane.

### Possibilités d'insertion

#### Élément de cuisine avec porte

Le panneau installé sous la table de cuisson doit être facilement amovible et facile d'accès au cas où une intervention technique serait nécessaire.

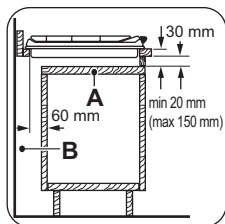

- a) Panneau amovible

## Caracteristiques techniques

### Dimensions de la table de cuisson

|            |        |
|------------|--------|
| Largeur :  | 580 mm |
| Longueur : | 500 mm |

### Dimensions de la niche d'encastrement de la table de cuisson

|            |        |
|------------|--------|
| Largeur :  | 550 mm |
| Longueur : | 470 mm |

### Puissance

|                  |        |
|------------------|--------|
| Brûleur rapide : | 3,2 kW |
|------------------|--------|

- b) Espace pour les branchements

#### Au-dessus d'un four

Les dimensions de la niche d'encastrement de la table de cuisson doivent être conformes aux indications et l'élément de cuisine doit être équipé d'aérations pour assurer un apport d'air continu. Les branchements électriques de la table de cuisson et du four doivent être installés séparément pour des raisons de sécurité et pour permettre de retirer facilement le four de l'ensemble.

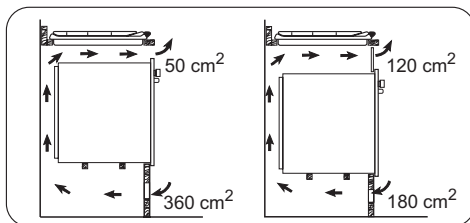

|                           |   |
|---------------------------|---|
| Brûleur semi-rapide :     | 2,0 kW  |
| Brûleur auxiliaire :      | 1,0 kW  |
| PUISSANCE TOTALE :        | G20/G25 (2E+)<br>20/25 mbar = 8,2 kW<br>G30 (3+) 28-30 mbar =<br>596 g/h<br>G31 (3+) 37 mbar =<br>586 g/h |
| Alimentation électrique : | 230 V ~ 50 Hz   |
| Catégorie :               | III1c2E+3+  |
| Raccordement gaz :        | G 1/2 "   |
| Alimentation en gaz :     | G20/G25 (2E+) 20/25<br>mbar   |

|                        |   |
|------------------------|---|
| Classe de l'appareil : | 3 |
|------------------------|---|

## Diamètres de by-pass

| Brûleur    | Ø by-pass en 1/100 mm |
|------------|-----------------------|
| Auxiliaire | 28                    |

| Brûleur     | Ø by-pass en 1/100 mm |
|-------------|-----------------------|
| Semi-rapide | 32                    |
| Rapide      | 42                    |

## Brûleurs à gaz

| BRÛ-LEUR    | PUIS-SANCE NOR-MALE<br>kW | PUIS-SANCE RÉDUI-TE<br>kW | PUISSANCE NORMALE                       |                        |                        |   |                             |                       |   |       |
|-------------|---------------------------|---------------------------|---|------------------------|------------------------|---|-----------------------------|-----------------------|---|-------|
|             |                           |                           | GAZ NATUREL<br>G20/G25 (2E+) 20/25 mbar |                        |                        | LPG<br>(Butane/Propane)<br>G30/G31 (3+) 28-30/37 mbar |                             |                       | LPG<br>(Gaz de ville)<br>G130 (1c) 8 mbar |       |
|             |                           |                           | inj.<br>1/100<br>mm                     | G20 20<br>mbar<br>m³/h | G25 25<br>mbar<br>m³/h | inj.<br>1/100<br>mm                                   | G30<br>28-30<br>mbar<br>g/h | G31 37<br>mbar<br>g/h | inj.<br>1/100<br>mm                       | m³/h  |
| Auxiliai-re | 1.0                       | 0.33                      | 70                                      | 0.095                  | 0.111                  | 50  | 73                          | 71                    | 127                                       | 0.140 |
| Semi-rapide | 2.0                       | 0.45                      | 96                                      | 0.190                  | 0.220                  | 71  | 145                         | 143                   | 195                                       | 0.280 |
| Rapide      | 3.2                       | 0.75                      | 121                                     | 0.305                  | 0.354                  | 88  | 233                         | 229                   | 255                                       | 0.448 |

## En matière de protection de l'environnement

Le symbole  sur le produit ou son emballage indique que ce produit ne peut être traité comme déchet ménager. Il doit être remis au point de collecte dédié à cet effet (collecte et recyclage du matériel électrique et électronique).

En procédant à la mise au rebut de l'appareil dans les règles de l'art, nous préservons l'environnement et notre sécurité, s'assurant ainsi que les déchets seront traités dans des conditions optimum.

Pour obtenir plus de détails sur le recyclage de ce produit, veuillez prendre contact avec les services de

votre commune ou le magasin où vous avez effectué l'achat.

### Emballage

 Tous les matériaux d'emballage sont écologiques et recyclables. Les composants en plastique sont identifiables grâce aux sigles : >PE<, >PS<, etc. Veuillez jeter les matériaux d'emballage dans le conteneur approprié du centre de collecte des déchets de votre commune.







[www.electrolux.com/shop](http://www.electrolux.com/shop)

