

Notice
d'utilisation

Sèche-linge

Sommaire

Avertissements importants	2	Tri et préparation du linge	9
Environnement	4	Utilisation quotidienne	10
Installation	4	Nettoyage et entretien	12
Description de l'appareil	6	En cas d'anomalie de fonctionnement	14
Avant d'utiliser le sèche-linge pour la première fois	7	Réglages de l'appareil	15
Tableau des programmes	7	Caractéristiques techniques	15
		Maintenance	16

Sous réserve de modifications

Avertissements importants

Important Pour votre sécurité et pour garantir une utilisation correcte de l'appareil, lisez attentivement cette notice d'utilisation, ainsi que ses conseils et avertissements, avant d'installer et d'utiliser l'appareil pour la première fois. Pour éviter tout risque d'erreur ou d'accident, veillez à ce que toute personne qui utilise l'appareil connaisse bien son fonctionnement et ses fonctions de sécurité. Conservez cette notice d'utilisation avec votre appareil. Si l'appareil doit être vendu ou cédé à une autre personne, assurez-vous que la notice d'utilisation l'accompagne. Le nouvel utilisateur pourra alors être informé du fonctionnement de celui-ci et des avertissements s'y rapportant.



veuillez lire la notice d'utilisation avant d'utiliser l'appareil.

Consignes générales de sécurité

- Il est interdit de modifier ou d'essayer de modifier les caractéristiques techniques de cet appareil.
- Cet appareil n'est pas destiné à être utilisé par des enfants ou des personnes dont les capacités physiques ou sensorielles, ou le manque d'expérience ou de connaissance les empêchent d'utiliser l'appareil sans risque lorsqu'ils sont sans surveillance ou en l'absence d'instruction d'une personne responsable qui puisse leur assurer une utilisation de l'appareil sans danger.
- Assurez-vous que ni les enfants ni les animaux domestiques ne pénètrent dans le tambour. Pour éviter cela, vérifiez l'intérieur du tambour avant chaque utilisation de l'appareil.
- Les objets tels que les pièces de monnaie, les épingles de sûreté, les clous, les vis, les cailloux ou tout

autre objet dur, tranchant, peuvent provoquer d'importants dégâts et ne doivent pas être placés dans l'appareil.

- Pour éviter les risques d'incendie dus à un séchage excessif, n'utilisez pas l'appareil pour le séchage des pièces de linge suivantes : coussins, oreillers, couvertures matelassées et similaires (ces pièces accumulent la chaleur).
- Les pièces contenant de l'éponge de caoutchouc (mousse de latex), les bonnets de bains, tissus imperméables, articles renforcés de caoutchouc ou vêtements et taies d'oreiller rembourrés d'éponge de caoutchouc ne doivent pas être séchés dans un sèche-linge.
- Débranchez toujours l'appareil après son utilisation, nettoyage et entretien.
- N'essayez en aucun cas de réparer l'appareil vous-même. Les réparations effectuées par du personnel non qualifié peuvent provoquer des blessures ou le mauvais fonctionnement de l'appareil. Contactez le Service Après-vente de votre magasin vendeur. Exigez des pièces de rechange certifiées Constructeur.
- Le linge sale, taché d'huile culinaire, d'acétone, d'essence, de kérosène, de produit détachant, de térébenthine, de cire ou de décapant pour cire doit être lavé à l'eau chaude avec une plus grande quantité de lessive avant d'être séché dans le sèche-linge.
- **Risque d'explosion** : ne séchez jamais du linge qui serait entré en contact avec des solvants inflammables (essence, alcool dénaturé, fluide de nettoyage à sec et similaire). Ces substances sont volatiles et pourraient causer une explosion. Ne séchez que du linge lavé à l'eau.
- **Risque d'incendie** : le linge taché ou imbibé d'huile végétale ou d'huile culinaire peut être à l'origine d'un

incendie et ne doit pas être placé dans le sèche-linge.

- Si le linge a été lavé avec un produit détachant, effectuez un cycle de rinçage supplémentaire avant de le mettre dans le sèche-linge.
- Vérifiez que les poches des vêtements à sécher ne contiennent pas de briquet à gaz ni d'allumettes avant de les placer dans l'appareil.



Avertissement

- **Risque d'incendie ! N'arrêtez jamais le sèche-linge avant la fin du cycle de séchage à moins de sortir immédiatement tout le linge et de le déplier pour mieux dissiper la chaleur.**
- **Éliminez régulièrement les peluches présentes autour du sèche-linge.**
- **Risque de choc électrique !** N'utilisez jamais d'appareils à vapeur ou à haute pression pour nettoyer l'appareil.
- Le cycle de séchage se termine par une phase sans chauffage (cycle de refroidissement) pour éviter que le linge ne reste longtemps à haute température et ne subisse des dommages.
- Ne séchez jamais dans l'appareil d'articles ayant été traités avec des produits chimiques, tels que les produits utilisés pour le nettoyage à sec.
- Aérez suffisamment la pièce pour éviter le reflux de gaz provenant d'appareils utilisant d'autres combustibles.

Installation

- Cet appareil est lourd. Faites attention lors de son déplacement.
- Déballez l'appareil et vérifiez qu'il n'est pas endommagé. En cas de doute, ne l'utilisez pas et contactez le magasin vendeur.
- Avant d'utiliser l'appareil, enlevez tous les éléments de protection de transport. En cas de non-respect de cette recommandation, l'appareil ou les accessoires risquent d'être sérieusement endommagés. Voir le chapitre correspondant dans cette notice d'utilisation.
- Ne confiez les travaux électriques de votre habitation nécessaires à l'installation de votre appareil qu'à un électricien qualifié.

- Si l'appareil est placé sur une moquette, ajustez les pieds afin de permettre à l'air de circuler librement sous l'appareil.
- Après avoir installé l'appareil, vérifiez qu'il n'écrase pas le cordon d'alimentation.
- Si le sèche-linge est placé au-dessus d'un lave-linge, utilisez le kit de superposition (accessoire en option).

Usage prévu

- Cet appareil est destiné à un usage particulier. Ne l'utilisez pas à des fins commerciales ou industrielles ou pour d'autres buts que celui pour lequel il a été conçu.
 - Ne séchez en machine que les articles pouvant supporter ce traitement. Suivez les indications se trouvant sur l'étiquette dont chaque article est muni.
 - N'introduisez dans le sèche-linge que du linge propre.
 - Ne surchargez pas l'appareil. Voir le chapitre correspondant dans cette notice d'utilisation.
 - Ne placez pas de linge non essoré dans le sèche-linge.
 - Ne séchez pas en machine les articles entrés en contact avec des détachants volatiles. Si de tels détachants sont utilisés avant le lavage en machine, il faudra attendre que le produit se soit évaporé avant d'introduire les articles dans l'appareil.
 - Le cordon d'alimentation ne doit jamais être tiré au niveau du cordon ; mais toujours au niveau de la prise.
 - N'utilisez jamais le sèche-linge si le cordon d'alimentation, le bandeau de commande, le plan de travail ou la base sont endommagés et permettent l'accès à l'intérieur de l'appareil.
 - Les assouplissants ou autres produits similaires doivent être utilisés conformément aux instructions de leur fabricant.
 - **Attention - surface chaude :** Ne touchez pas le cache de l'ampoule d'éclairage de porte quand l'éclairage est en fonctionnement. (Uniquement les sèche-linge avec éclairage intérieur du tambour)
- #### **Sécurité enfants**
- Cet appareil ne doit pas être utilisé par de jeunes enfants ou des personnes infirmes sans supervision.

- Les enfants ne sont pas toujours conscients des dangers associés à l'utilisation des appareils électriques. Veillez à ce que les enfants ne jouent pas avec l'appareil.

Avertissement

- Risque d'étouffement ! Les matériaux d'emballage (par ex. les films plastiques, le polystyrène-

ne) représentent un danger pour les enfants - Gardez-les hors de leur portée.

- Rangez les détergents en lieu sûr, hors de la portée des enfants.
- Assurez-vous que ni les enfants ni les animaux domestiques ne pénètrent dans le tambour.

Environnement

Le symbole  sur le produit ou son emballage indique que ce produit ne peut être traité comme déchet ménager. Il doit être remis au point de collecte dédié à cet effet (collecte et recyclage du matériel électrique et électronique).

En procédant à la mise au rebut de l'appareil dans les règles de l'art, nous préservons l'environnement et notre sécurité, s'assurant ainsi que les déchets seront traités dans des conditions optimum.

Pour obtenir plus de détails sur le recyclage de ce produit, veuillez prendre contact avec les services de votre commune ou le magasin où vous avez effectué l'achat.

Ancien appareil

Avertissement

Débranchez l'appareil s'il ne doit plus être utilisé. Coupez le cordon d'alimentation au ras de l'appareil et jetez-le avec la prise. Neutralisez le dispositif de fermeture de porte. Vous évitez ainsi que des enfants s'enferment à l'intérieur de l'appareil et mettent leur vie en danger.

Matériaux d'emballage

Les matériaux d'emballage respectent l'environnement et sont recyclables. Les éléments en plastique sont

identifiés par les sigles >PE<, >PS<, etc. Veuillez jeter les matériaux d'emballage dans le conteneur approprié du centre de collecte des déchets de votre commune.

Conseils relatifs à l'environnement

- Le sèche-linge rend le linge duveteux et doux. Il est par conséquent inutile d'utiliser un adoucissant lors du lavage.
- Pour utiliser le sèche-linge de manière économique :
 - laissez constamment délogée la grille d'aération située sur le socle du sèche-linge ;
 - respectez les charges indiquées dans le tableau récapitulatif des programmes ;
 - aérez suffisamment la pièce ;
 - nettoyez les filtres microfin et fin après chaque cycle de séchage ;
 - essorez suffisamment le linge avant de le sécher.

 La consommation d'énergie dépend de la vitesse d'essorage du lave-linge. Plus la vitesse d'essorage est élevée plus la consommation d'énergie est basse.

Installation

Important L'appareil doit être transporté uniquement en position verticale.

Emplacement

- Par commodité, il est conseillé d'installer l'appareil près de votre lave-linge.
- Le sèche-linge doit être installé dans un lieu propre, à l'abri de la poussière.

- L'air doit pouvoir circuler librement tout autour de l'appareil. N'obstruez pas la grille d'aération frontale ou les grilles d'entrée d'air à l'arrière de l'appareil.
- Pour limiter au maximum les vibrations et le bruit pendant le fonctionnement du sèche-linge, installez-le sur une surface robuste et horizontale.
- Après l'installation du sèche-linge, vérifiez qu'il est bien d'aplomb à l'aide d'un niveau à bulle. S'il n'est

pas d'aplomb, rectifiez en relevant ou en abaissant les pieds.

- Les pieds ne doivent jamais être retirés. Veillez à ne pas limiter la circulation de l'air au sol par des tapis à longs poils, des baguettes de bois, etc. Cela pourrait produire une accumulation de chaleur qui nuirait au fonctionnement de l'appareil.

Important

- La température de l'air chaud dégagé par le sèche-linge peut atteindre 60 °C. L'appareil ne doit donc pas être installé sur des sols non résistants aux températures élevées.
- Pendant le fonctionnement du sèche-linge, la température ambiante ne doit pas être inférieure à +5 °C ou supérieure à +35 °C pour ne pas compromettre les performances de l'appareil.
- Si l'appareil doit être déplacé, transportez-le verticalement.
- L'appareil ne doit pas être installé derrière une porte à serrure, une porte coulissante ou une porte battante dotée d'une charnière du côté opposé de celle de l'appareil qui pourrait empêcher l'ouverture complète du sèche-linge.

Retrait des protections de transport

 **Attention** Avant de mettre l'appareil en service, il est impératif d'enlever tous les éléments de protection de transport.

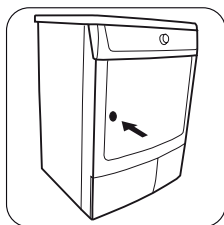

1. Ouvrez la porte

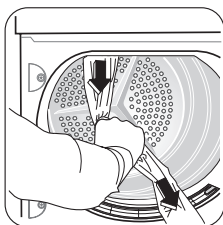

2. Retirez les rubans adhésifs à l'intérieur de l'appareil, sur le tambour.



3. Enlevez la gaine plastique avec le rembourrage en polystyrène de l'appareil.

Branchement électrique

Contrôlez les caractéristiques électriques de l'appareil (tension d'alimentation, type de courant, fusibles, etc.) sur la plaque signalétique. La plaque signalétique est située près de la porte (voir le chapitre "Description du produit").

 **Avertissement** Le fabricant décline toute responsabilité en cas de dommage ou blessure, suite au non-respect des consignes de sécurité susmentionnées.

Le remplacement du cordon d'alimentation de l'appareil doit être effectué par le service après-vente de votre magasin vendeur.

 **Avertissement** Le cordon d'alimentation doit être accessible après l'installation de l'appareil.

Inversion de la porte

Pour faciliter le chargement et le déchargement du linge, il est possible d'inverser la porte.

 **Avertissement** Cette opération doit être effectuée par un technicien agréé.

Veillez contacter le Service après-vente. Le technicien effectuera l'inversion de la porte à vos frais.

Accessoires spéciaux

- **kit de superposition**

 Disponible auprès du service après-vente de votre magasin vendeur

Ces kits de superposition permettent d'installer en colonne un sèche-linge et un lave-linge (60 cm de largeur, à chargement frontal) afin de gagner de l'espace. Le lave-linge doit être posé sur le sol et le sèche-linge installé au-dessus.

Lisez attentivement la notice fournie avec le kit.

- **kit de vidange**

i Disponible auprès du service après-vente de votre magasin vendeur

Kit d'installation qui permet de vidanger directement dans l'évier ou un siphon l'eau de condensation qui se forme pendant chaque cycle de séchage. Il n'est plus nécessaire de vider le bac d'eau de condensation mais celui-ci doit rester en place dans l'appareil.

Lisez attentivement la notice fournie avec le kit.

- **socle à tiroir**

i Disponible auprès du service après-vente de votre magasin vendeur

Pour placer le sèche-linge à une hauteur optimale et disposer de plus d'espace de rangement (ex. pour le linge).

Lisez attentivement la notice fournie avec le kit.

Description de l'appareil

Description de l'appareil

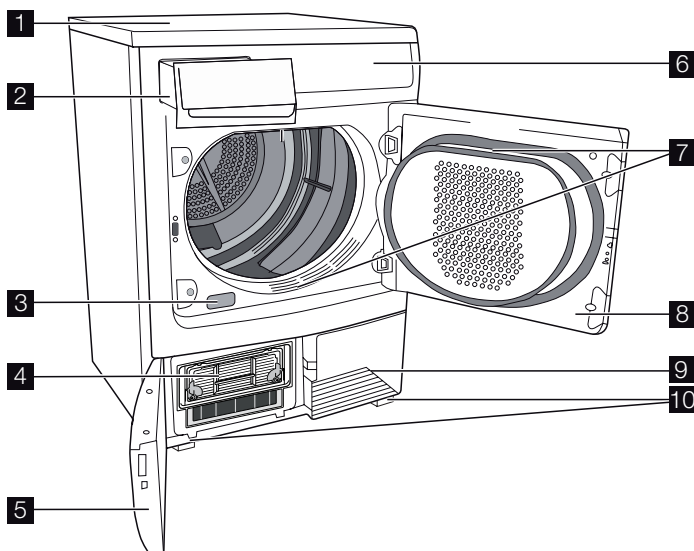

- 1** Plan de travail
- 2** Bac d'eau de condensation
- 3** Plaque signalétique
- 4** Condenseur
- 5** Portillon du condenseur thermique

- 6** Bandeau de commande
- 7** Filtres à peluches
- 8** Porte
- 9** Grille d'aération
- 10** Pieds réglables

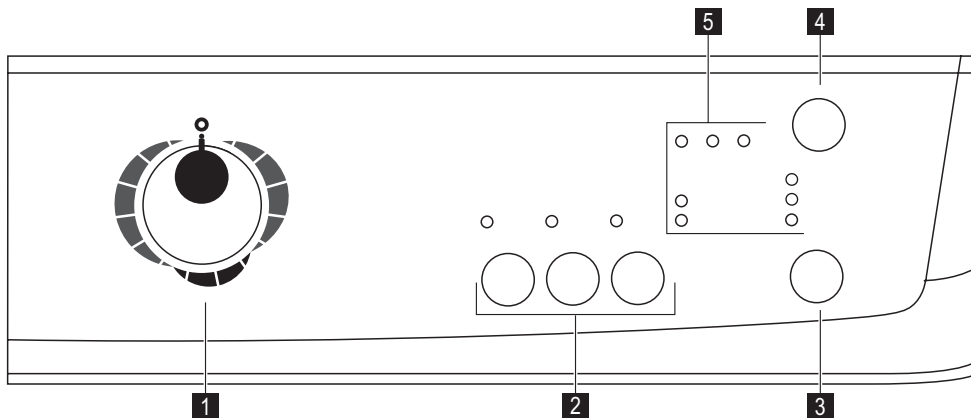

- 1** Sélecteur de programmes et touche OFF
- 2** Touches de fonction
- 3** Touche Marche/Arrêt
- 4** Touche Départ différé
- 5** Voyant de fonction
 - Voyants de départ différé





- Voyant de Séchage
- Voyant Anti-Froissage/Fin
- Voyant du Condenseur
- Voyant des Filtres
- Voyant du Bac plein









Avant d'utiliser le sèche-linge pour la première fois







Afin d'éliminer tout résidu éventuellement généré en cours de production, avant la première utilisation de votre sèche-linge, essuyez le tambour à l'aide d'un chiffon

humide ou démarrez un cycle court (30 minutes environ) en plaçant quelques chiffons humides dans l'appareil.

Tableau des programmes

Programmes	Charge max. (poids à sec)	Fonctions complémentaires/op- tions	Utilisation/propriétés	Étiquettes d'entretien
Coton Très sec	7 kg	Délicat , Anti-Froissage , Alarme , Départ différé	Séchage complet des textiles épais ou multicouches (ex. linge en tissu éponge, peignoirs de bain).	 
Coton Sec	7 kg	Délicat , Anti-Froissage , Alarme , Départ différé	Séchage complet des textiles épais ou multicouches (ex. linge en tissu éponge, peignoirs de bain).	 

Programmes	Charge max. (poids à sec)	Fonctions complémentaires/op- tions	Utilisation/propriétés	Étiquettes d'entretien
Coton Prêt à ranger ¹⁾	7 kg	Délicat , Anti-Froissage , Alarme , Départ différé	Séchage complet des textiles d'une épaisseur homogène (ex. linge en tissu éponge, serviettes éponge, tricotés).	 
Coton Légerement humide ¹⁾	7 kg	Délicat , Anti-Froissage , Alarme , Départ différé	Pour les textiles fins encore à repasser, (ex. tricotés, chemises en coton).	 
Coton Prêt à repas- ser ¹⁾	7 kg	Délicat , Anti-Froissage , Alarme , Départ différé	Pour les textiles fins à repasser (ex. tricotés, chemises en coton).	 
Synthétiques Très sec	3 kg	Délicat , Anti-Froissage , Alarme , Départ différé	Séchage complet des textiles épais ou multicouches (ex. pull- overs, linge de lit, linge de ta- ble).	   
Synthétiques Prêt à ranger ¹⁾	3 kg	Délicat , Anti-Froissage , Alarme , Départ différé	Pour les tissus fins ne nécessi- tant pas de repassage (ex. che- mises d'entretien facile, linge de table, vêtements de bébé, chaussettes, lingerie à baleines ou armatures).	   
Synthétiques Prêt à repasser	3 kg	Délicat , Anti-Froissage , Alarme , Départ différé	Pour les textiles fins à repasser (ex. tricotés, chemises en coton).	   
30 MIN 60 MIN	1 kg	Délicat , Anti-Froissage , Alarme , Départ différé	Pour sécher des pièces de linge séparées ou de petites quantités de linge n'excédant pas 1 kg.	  
Textiles mélangés	3 kg	Délicat), Anti-Froissage , Alar- me , Départ différé	Pour le séchage à basse tempé- rature de textiles en coton et synthétiques.	  
Bébé	2 kg	Délicat , Anti-Froissage , Alarme , Départ différé	Le cycle Bébé est un program- me spécial pour les grenouillè- res à sécher "prêtes à porter".	

Programmes	Charge max. (poids à sec)	Fonctions complémentaires/op- tions	Utilisation/propriétés	Étiquettes d'entretien
Jeans	7 kg	Délicat , Anti-Froissage , Alarme , Départ différé	Pour les vêtements de sport comme les jeans, les sweats, etc., en tissus de résistances di- verses (ex. au niveau du poignet et du col ou des coutures).	  
RAFRAICHISSE- MENT	1 kg	Alarme	Programme spécial, d'une durée d'environ 10 minutes, conçu pour rafraîchir ou nettoyer déli- catement des articles à domici- le avec un produit de nettoyage à sec disponible dans le commer- ce. (N'utiliser que les produits déclarés appropriés pour le sèche-linge par le fabricant ; veuil- lez respecter les conseils d'en- retien du fabricant.)	  

- 1) Conformément à la norme CEI 61121
2) sélectionner l'option Délicat

Tri et préparation du linge

Tri du linge

- Tri du linge par type de textile :
 - Coton/lin pour les programmes de type Coton .
 - Textiles mixtes et synthétiques pour les programmes de type Synthétiques .
- Tri du linge par type d'étiquette : Description des étiquettes d'entretien :

 Séchage en sèche-linge possible dans tous les cas

 Séchage à température normale

 Séchage à température réduite

 Séchage en sèche-linge interdit

Important N'introduisez pas dans l'appareil de linge humide n'étant pas désigné sur l'étiquette d'entretien comme pouvant être séché en sèche-linge.

Cet appareil peut être utilisé pour tout le linge dont l'étiquette indique qu'il peut être séché en sèche-linge.

- Ne séchez pas les vêtements neufs de couleur avec du linge de couleur claire. Les textiles pourraient déteindre.
- Ne séchez pas les lainages et les sous-vêtements à l'aide du programme Très sec . Ils pourraient rétrécir !

Préparation du linge

- Pour éviter que le linge ne s'emmêle : fermez les fermetures Eclair, boutonnez les housses de couettes et nouez les cordons ou les rubans (ex. ceintures de tabliers).
- Videz les poches. Enlevez toutes les pièces métalliques (trombones, épingles de sûreté, etc.).
- Retournez sur l'envers les articles doublés (ex. les anoraks avec doublure en coton : la doublure doit être à l'extérieur). Ces tissus sécheront mieux.

Important Ne surchargez pas l'appareil. Ne chargez pas plus de 7 kg.

Poids du linge

Type de linge	Poids
Peignoir	1 200 g
Serviette de table	100 g
Housse de couette	700 g
Drap	500 g
Taie d'oreiller	200 g
Nappe	250 g

Type de linge	Poids
Drap de bain	200 g
Torchon	100 g
Chemise de nuit	200 g
Sous-vêtements féminins	100 g
Chemise de travail homme	600 g
Chemise de travail homme	200 g
Pyjama homme	500 g
Chemisier	100 g
Sous-vêtements homme	100 g

Utilisation quotidienne

Mettez l'appareil en fonctionnement.

Mettez le sélecteur de programme sur l'un des programmes. L'appareil est en fonctionnement.

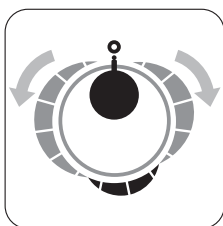
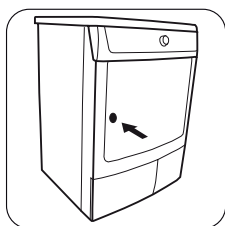

Ouverture de la porte et chargement du linge

1. Ouvrez la porte.
2. Chargez votre linge sans le tasser.

Attention Prenez la précaution de ne pas coincer de linge lors de la fermeture de la porte. Le linge pourrait être endommagé.

3. Refermez la porte en appuyant fortement. Le verrouillage doit être audible.

Sélection du programme

Tournez le sélecteur sur le programme souhaité. Le voyant DEPART/PAUSE se met à clignoter.

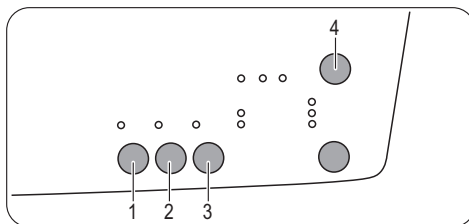

Sélection des fonctions complémentaires

Vous pouvez sélectionner les fonctions complémentaires suivantes :

- touche 1 - DELICAT
- touche 2 - ANTIFROISSAGE
- touche 3 - ALARME
- touche 4 - DEPART DIFFERE

DELICATS

Cette touche permet de réduire la température de séchage pour le linge délicat. Le voyant correspondant s'allume. Cette option peut également servir pour un séchage à durée contrôlée.

Anti-Froissage

Si vous sélectionnez cette fonction complémentaire, la phase anti-froissage prolonge de 60 minutes la phase anti-froissage (30 minutes) à la fin du cycle de séchage. Au cours de cette phase, le tambour tourne par intermittence. Ainsi, le linge ne se tasse pas et ne se froisse pas. Cette phase dure effectivement 90 minutes.

tes. Au cours de la phase anti-froissage, le linge peut être retiré à tout instant.

Lorsque l'option est activée, le voyant correspondant à la fonction Anti froissage est allumé.

Alarme

Lorsque le cycle de séchage est terminé, un signal sonore retentit par intermittence. En appuyant sur la touche ALARME le signal sonore s'éteint dans les cas suivants :

- lors de la sélection du programme
- lors de l'activation des touches
- lorsque le sélecteur de programmes est tourné sur une autre position pendant le programme ou lorsque vous appuyez sur une touche d'option pendant le cycle
- à la fin du programme.

Le voyant correspondant s'allume.

Départ différé

 **La touche Départ différé permet de retarder le départ d'un programme de 3, 6 ou 9 heures.**

1. Sélectionnez le programme et les fonctions complémentaires.
2. Appuyez plusieurs fois sur la touche Départ différé jusqu'à ce que le voyant correspondant au départ différé souhaité s'allume.
3. Pour activer le départ différé, appuyez sur la touche Marche/Arrêt . Les voyants **9h 6h 3h** changent toutes les trois heures jusqu'au moment du démarrage du programme.

Démarrage du programme

Appuyez sur la touche Départ/Pause pour mettre le sèche-linge en fonctionnement, après avoir sélectionné le programme et les options. Le voyant correspondant s'arrête de clignoter. Si le sélecteur de programme est tourné sur une autre position lorsque l'appareil est en cours de fonctionnement, l'alarme sonore retentit et les voyants de la phase clignent. Le tambour tourne dans les deux sens alternativement pendant le séchage.

Tous les programmes de séchage se terminent par 10 minutes de refroidissement. Après cette phase, vous pouvez sortir le linge.

En cas d'ouverture de la porte de l'appareil ou du volet inférieur pendant l'exécution d'un programme, il faut appuyer de nouveau sur cette touche après avoir refermé la porte pour redémarrer le programme à partir du point

où il a été interrompu. Cette touche doit également être actionnée après une coupure de courant et après avoir rempli le réservoir d'eau, si ce dernier s'est vidé en cours de programme et le voyant **Bac plein** s'étant allumé.

Dans les deux cas, le voyant Départ/Pause clignote pour vous indiquer que la touche départ doit à nouveau être actionnée.

Voyants

Ces voyants remplissent les fonctions suivantes :

- Voyant **Séchage** : Ce voyant signale que l'appareil est en phase de séchage.
- Voyant **Fin de cycle** : Ce voyant est allumé à la fin de la phase de refroidissement pendant la phase anti-froissage et reste allumé à la fin du programme.
- Voyant **Bac plein** : Ce voyant signale que l'appareil est en phase de séchage. Ce voyant s'allume à la fin du programme pour vous rappeler que le bac d'eau de condensation doit être vidé. Si ce voyant s'allume au cours d'un programme, il indique que le bac est plein. Le signal sonore retentit, le programme s'arrête et le voyant de la touche Départ/Pause clignote. Ce voyant s'allume également pour signaler que le bac d'eau de condensation n'est pas inséré correctement.
- Voyant **Filtres** : Ce voyant s'allume à la fin du programme pour vous rappeler que les filtres doivent être nettoyés.
- Voyant **Condenseur** : Ce voyant s'allume tous les 80 cycles de séchage pour vous rappeler que le condenseur doit être nettoyé.

Modification du programme

Pour modifier un programme en cours, il faut d'abord annuler celui-ci en tournant le sélecteur de programmes sur **ARRÊT "O"** . Le programme est annulé.

 Après le départ du programme, il n'est plus possible de modifier le programme directement. Si vous tournez le sélecteur de programmes sur un autre programme lorsque l'appareil est en cours de fonctionnement ou appuyez sur une touche de fonction (à l'exception de la touche **ALARME** , le voyant **DEPART PAUSE** clignote momentanément en jaune. Toutefois, le programme de séchage se poursuit normalement (protection du linge).

Fin du programme

Si le linge n'est pas retiré en fin de cycle, le sèche-linge effectue une phase anti-froissage (durée : 30 minutes maximum).

Le sèche-linge s'arrêtera automatiquement à la fin de la phase anti-froissage. Les voyants **Anti-Froissage/Fin** et **Bac plein** restent allumés et le signal sonore retentit pendant 2 minutes.

Tournez le sélecteur de programmes sur "**O**" pour mettre l'appareil à l'arrêt. Sortez le linge et vérifiez que le tambour est vide.

Débranchez la prise de courant et fermez le robinet d'arrivée d'eau. Laissez le hublot ouvert pour éviter la formation de moisissures et de mauvaises odeurs.

Nettoyage et entretien

Nettoyage des filtres à peluches

Pour garantir le bon fonctionnement de l'appareil, il est nécessaire de nettoyer les filtres à peluches, placés dans la contreporte et à l'avant du tambour, après chaque cycle de séchage.

! **Attention** Attention. N'utilisez jamais votre sèche-linge sans avoir installé les filtres à peluches ou si ces derniers sont détériorés ou colmatés.

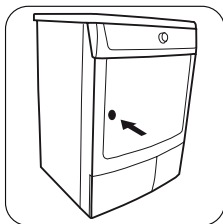

1. Ouvrez la porte

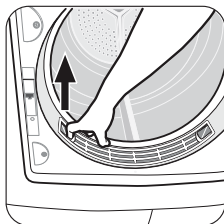

2. Après un certain temps, les filtres se couvrent d'une patine due aux résidus de lessive sur le linge. Pour éliminer cette patine, nettoyez les filtres à l'eau chaude en les frottant à l'aide d'une brosse. Retirez le filtre situé dans l'ouverture de la porte.

i Si vous ouvrez puis refermez la porte avant de ramener le sélecteur sur "**O**", tous les voyants correspondant aux phases du programme exécuté s'allument.

Après chaque utilisation

- Nettoyez les filtres.
- Videz le bac de récupération de l'eau de condensation.

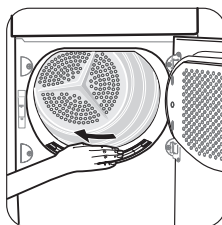

3. Nettoyez le filtre microfin qui se trouve au bas du hublot de préférence en vous humectant la main.

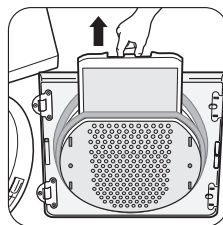

4. Enlevez les peluches du filtre, de préférence en vous humectant la main. Remplacez le filtre.

Nettoyage du condenseur

Nettoyez le condenseur lorsque le voyant **Condenseur** s'allume.

Le condenseur se trouve dans le bas de l'appareil, derrière un volet.

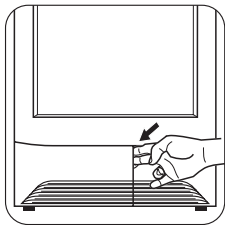

1. Pour ouvrir le volet, appuyez sur la languette comme illustré. Pendant et immédiatement après le cycle de séchage, la présence d'eau sur le plan d'introduction du condenseur est normale.

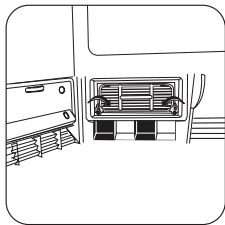

2. Tournez les deux taquets rouges vers le bas.

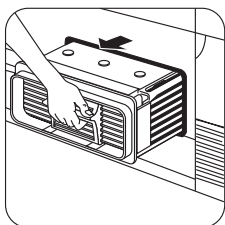

3. Sortez le condenseur en le tirant par la poignée.

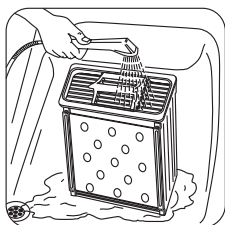

4. Nettoyez-le avec une brosse et rincez-le sous l'eau courante. Nettoyez également l'extérieur en éliminant toutes les peluches. Nettoyez le joint en caoutchouc autour du condenseur et l'intérieur du volet à l'aide d'un chiffon humide.

Important N'utilisez jamais d'objets ou d'outils pointus pour nettoyer l'espace entre les plaques. Vous pourriez endommager le condenseur et le rendre perméable. Remettez le condenseur en place, tournez les deux taquets rouges vers le haut et refermez la porte.

Important Ne faites jamais fonctionner l'appareil sans condenseur d'air.

Vidage du bac d'eau de condensation

L'eau soustraite au linge pendant le séchage se condense à l'intérieur de l'appareil et est récupérée dans un bac. Ce bac doit être vidé après chaque utilisation

pour assurer un parfait séchage lors de l'utilisation suivante. Le voyant Bac plein vous rappelle que vous devez effectuer cette opération.

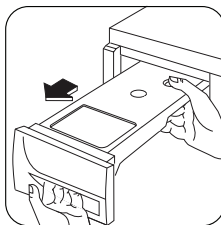

1. Sortez le bac

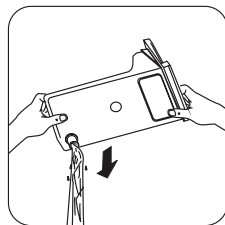

2. Retournez-le et laissez l'eau s'écouler
3. Réinstallez le bac d'eau de condensation

Important Le bac doit être bien en place.

Dans le cas contraire, le voyant Bac plein s'allume pendant le cycle de séchage suivant et le programme s'interrompt, en laissant le linge humide. Un signal sonore retentit.

Après avoir remis le bac en place, appuyez à nouveau sur la touche Marche/Arrêt pour permettre au programme de continuer.

i Vous pouvez utiliser l'eau de condensation dans un fer à repasser ou pour remplir une batterie, etc. après l'avoir filtrée (p.ex. en la faisant passer à travers un filtre à café).

Nettoyage du tambour

! **Attention** Attention ! N'utilisez pas de produits abrasifs ou laine d'acier pour nettoyer le tambour.

i Le calcaire contenu dans l'eau ou les résidus de produits de lavage peuvent laisser un dépôt à peine visible à l'intérieur du tambour. Dans ce cas, le détecteur d'humidité ne peut alors plus reconnaître de manière fiable le taux d'humidité, ce qui peut expliquer que lorsque vous sortez le linge, il risque d'être encore relativement humide.

Nettoyez l'intérieur et les nervures du tambour à l'aide d'un détergent doux et d'un chiffon humide.

Nettoyage du bandeau de commande et de la carrosserie

! **Attention** Attention ! N'utilisez jamais de produits abrasifs ou caustiques.

Utilisez un chiffon humide pour nettoyer la carrosserie et le bandeau de commande.

En cas d'anomalie de fonctionnement

Dépannage

Anomalie ¹⁾	Cause possible	Solution
Le sèche-linge ne démarre pas.	Le sèche-linge n'est pas branché.	Branchez l'appareil sur le secteur. Vérifiez le fusible dans la boîte à fusibles (installation domestique).
	Porte ouverte.	Fermez la porte de chargement
	La touche DEPART PAUSE n'est pas appuyée.	Appuyez sur la touche DEPART PAUSE .
Les résultats de séchage ne sont pas satisfaisants.	Sélection de programme erronée.	Sélectionnez le programme approprié. ²⁾
	Filtres à peluches obstrués.	Nettoyez les filtres à peluches. ³⁾
	Condenseur thermique obstrué.	Nettoyez le condenseur. ³⁾
	Charge max. dépassée.	Respectez le volume de charge max.
	Fentes d'aération recouvertes.	Dégagez les fentes d'aération à la base.
	Présence de résidus à l'intérieur du tambour.	Nettoyez l'intérieur du tambour.
La porte ne ferme pas	Dureté élevée de l'eau.	Réglez la dureté correcte de l'eau ⁴⁾ .
	Filtres non encliquetés.	Installez le filtre fin et/ou encliquez le filtre grossier.
Err (<i>Erreur</i>) s'affiche. ⁵⁾	Tentative de modifier les paramètres après le démarrage du programme.	Mettez le sèche-linge hors tension puis de nouveau sous tension. Réglez les paramètres requis.
Pas d'éclairage du tambour	Le sélecteur de programmes est sur la position ARRÊT .	Tournez-le sur ECLAIRAGE (si disponible) ou sur un quelconque programme.
	L'ampoule est défectueuse.	Remplacez l'ampoule (reportez-vous au chapitre suivant).
Durée anormalement longue apparaissant dans la fenêtre d'affichage ⁵⁾	La durée restant jusqu'à la fin est calculée sur la base de : type, volume et humidité du linge.	C'est un processus automatique ; l'appareil n'est pas pour autant défectueux.
Programme inactif	Bac d'eau de condensation plein.	Videz le bac d'eau de condensation ³⁾ , appuyez sur la touche DEPART PAUSE .
Cycle de séchage trop court	Volume de linge trop petit/Linge trop sec pour le programme sélectionné.	Sélectionnez un programme chronométrique ou un niveau de séchage supérieur (par ex. TRES SEC).

Cycle de séchage trop long 6)	Filtres à peluches obstrués.	Nettoyez les filtres à peluches.
	Volume de charge trop élevé.	Respectez le volume de charge max.
	Le linge n'a pas été suffisamment essoré.	Essorez correctement le linge.
	Température ambiante particulièrement élevée - l'appareil n'est pas pour autant défectueux.	Si possible, réduisez la température de la pièce.

- 1) Si un message d'erreur s'affiche (par ex. **E51**- uniquement pour les sèche-linge avec fenêtre d'affichage) : Mettez le sèche-linge hors tension puis de nouveau sous tension. Réglez le programme. Appuyez sur la touche DEPART PAUSE . Anomalie de fonctionnement ? - Contactez le Service Après-vente et indiquez-lui le code d'erreur.
- 2) Suivez les recommandations - reportez-vous au chapitre *Tableau des programmes*
- 3) Reportez-vous au chapitre *Entretien et nettoyage*
- 4) Reportez-vous au chapitre *Réglages de l'appareil*
- 5) uniquement pour les sèche-linge avec fenêtre d'affichage
- 6) Remarque : Après environ 5 heures, le cycle de séchage s'arrête automatiquement (reportez-vous au chapitre *Cycle de séchage complet*).

Réglages de l'appareil

Réglage	Réalisation
Alarme désactivation permanente	<ol style="list-style-type: none"> 1. Placez le sélecteur de programmes sur n'importe quel programme. 2. Appuyez simultanément sur les touches Délicat et Anti-Froissage , et maintenez-les appuyées pendant environ 5 secondes. 3. L'alarme est désactivée par défaut.
Dureté de l'eau <i>Selon les zones géographiques, l'eau contient en quantité variable des sels calcaires et minéraux qui changent la valeur de la conductivité.</i> <i>Des variations importantes de la conductivité, par rapport aux valeurs affichées en usine, pourraient légèrement influencer l'humidité résiduelle à la fin du séchage. Votre sèche-linge permet de régler la sensibilité du capteur conductimétrique sur la base de la valeur de la conductivité de l'eau.</i>	<ol style="list-style-type: none"> 1. Placez le sélecteur de programmes sur n'importe quel programme. 2. Appuyez simultanément sur les touches Anti-Froissage et Marche/Arrêt , et maintenez-les appuyées pendant environ 5 secondes. Les voyants indiquent le réglage courant : <ul style="list-style-type: none"> – Bac plein faible conductivité <300 micro S/cm – Filtres conductivité moyenne 300-600 micro S/cm – Condenseur conductivité élevée >600 micro S/cm 3. Appuyez sur la touche Marche/Arrêt jusqu'à ce que le niveau souhaité s'affiche. 4. Pour mémoriser le réglage, appuyez simultanément sur les touches Anti-Froissage et Marche/Arrêt ou tournez le sélecteur sur la position ARRET

Caractéristiques techniques

Hauteur x Largeur x Profondeur	85 x 60 x 58 cm
Capacité du tambour	108 l
Profondeur avec porte ouverte	109 cm
Hauteur réglable	1,5 cm
Poids de l'appareil	43,5 kg
Charge maximum	7 kg
Tension	230 V
Fusible nécessaire	16 A
Puissance totale	2350 W
Classe d'efficacité énergétique	B
Consommation d'énergie en kWh/cycle ¹⁾	3,92 kWh
Consommation annuelle d'énergie	284,1 kWh
Type d'utilisation	Domestique
Température ambiante autorisée	+ 5 ° C à + 35 ° C

1) 7 kg de coton, essoré à 1000 tr/min Conformément à la norme EN 61121

Maintenance

En cas d'anomalies de fonctionnement, vérifiez d'abord si vous ne pouvez pas remédier vous-même au dysfonctionnement à l'aide de la notice d'utilisation (consultez le chapitre *En cas d'anomalie de fonctionnement*). Si vous ne parvenez pas à remédier au dysfonctionnement, adressez-vous au service après-vente ou à l'un de nos partenaires.

Les informations suivantes sont nécessaires pour pouvoir vous offrir une aide rapide :

- Description du modèle
- Numéro produit (PNC)
- Numéro de série (n° S sur la plaque signalétique collée sur l'appareil - pour trouver son emplacement, voir le Chapitre *Description du produit*)

- Type d'anomalie
- Éventuellement le message d'erreur affiché par l'appareil.

Afin de disposer des numéros de référence requis de l'appareil, nous vous conseillons de les noter ci-dessous :

Description du modèle :
PNC :
N° S :



www.electrolux.com/shop

