

Notice d'utili-
sation

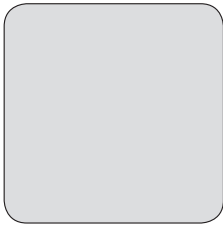

Sèche-linge

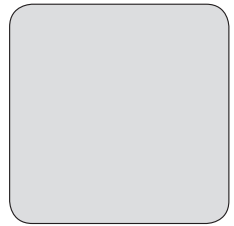
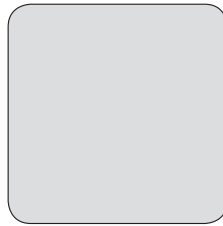
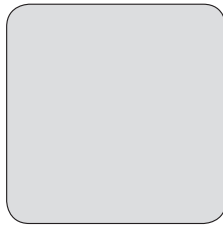
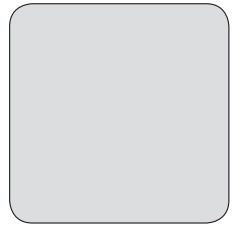
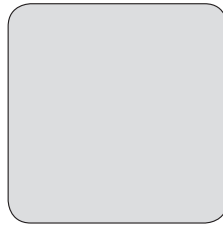

Table des matières

Consignes de sécurité.....	2	Réglages de base.....	9
Instructions de sécurité.....	4	Avant la première utilisation.....	9
Installation.....	5	Utilisation quotidienne.....	9
Description de l'appareil.....	7	Conseils.....	10
Panneau de commande.....	7	Entretien et nettoyage.....	10
Tableau des programmes.....	8	Dépannage.....	11
Options.....	8	Caractéristiques techniques.....	12

Sous réserve de modifications.

Consignes de sécurité

Avant d'installer et d'utiliser cet appareil, lisez soigneusement les instructions fournies. Le fabricant ne peut être tenu pour responsable des dommages et blessures liés à une mauvaise installation ou utilisation. Conservez toujours cette notice avec votre appareil pour vous y référer ultérieurement.

Consignes générales de sécurité

- Ne modifiez pas les caractéristiques de cet appareil.
- Si le sèche-linge est placé au-dessus d'un lave-linge, utilisez le kit de superposition. Le kit de superposition, disponible auprès d'un revendeur agréé, ne peut être utilisé qu'avec l'appareil indiqué dans les instructions (fournies avec l'accessoire). Lisez attentivement les instructions avant de procéder à l'installation (reportez-vous au livret d'installation).
- L'appareil peut être installé de façon autonome ou sous un plan de travail de cuisine si un espace correct est disponible (reportez-vous au livret d'installation).
- L'appareil ne doit pas être installé derrière une porte à serrure, une porte coulissante ni une porte battante dotée d'une charnière du côté opposé à l'appareil qui pourrait empêcher l'ouverture complète du hublot.
- Les orifices d'aération situés à la base (si présents) ne doivent pas être obstrués par de la moquette.
- Ne connectez la fiche d'alimentation à la prise de courant qu'à la fin de l'installation. Assurez-vous que la fiche d'alimentation est accessible une fois l'appareil installé.
- Aérez suffisamment la pièce pour éviter le reflux de gaz provenant d'appareils utilisant d'autres combustibles, y compris les flammes nues.

- L'air rejeté ne doit pas être évacué dans une évacuation utilisée pour les fumées rejetées provenant des appareils brûlant du gaz ou d'autres combustibles. (le cas échéant)
- Si le câble d'alimentation est endommagé, il doit être remplacé par le fabricant, son service après-vente ou des personnes de qualification similaire afin d'éviter un danger.
- Respectez la charge maximale de 7 kg (reportez-vous au chapitre « Tableau des programmes »).
- Ne séchez pas d'articles sur lesquels ont été utilisés des produits de nettoyage chimiques industriels.
- Retirez les peluches accumulées dans l'appareil.
- N'utilisez pas l'appareil sans filtre. Nettoyez le filtre à peluches avant ou après chaque utilisation.
- N'introduisez dans le sèche-linge que du linge propre.
- Il convient que les articles qui ont été salis avec des substances telles que l'huile de cuisson, l'acétone, l'alcool, l'essence, le kérosène, les détachants, la térébenthine, la cire et les substances pour retirer la cire soient lavés dans de l'eau chaude avec une quantité supplémentaire de détergent avant d'être séchés dans le sèche-linge à tambour.
- Les pièces avec mousse de caoutchouc (mousse de latex), bonnets de bains, textiles imperméables, articles doublés en caoutchouc ou vêtements et taies d'oreiller rembourrés de mousse de caoutchouc ne doivent pas être séchés dans un sèche-linge.
- Les assouplissants ou autres produits similaires doivent être utilisés conformément aux instructions de leur fabricant.
- Retirez des poches tous les objets tels que briquets et allumettes.
- N'arrêtez jamais le sèche-linge avant la fin du cycle de séchage à moins de sortir immédiatement tout le linge et de le déplier pour mieux dissiper la chaleur.
- La phase finale d'un cycle de sèche-linge à tambour se produit sans chaleur (cycle de refroidissement) afin de s'assurer que les articles sont soumis à une température garantissant qu'ils ne seront pas endommagés.
- Avant toute opération d'entretien, éteignez l'appareil et débranchez la prise secteur.

Sécurité des enfants et des personnes vulnérables



AVERTISSEMENT!

Risque d'asphyxie, de blessure ou d'invalidité permanente.

- Cet appareil peut être utilisé par des enfants âgés d'au moins 8 ans et par des personnes ayant des capacités physiques, sensorielles ou mentales réduites ou dénuées d'expérience ou de connaissance, s'ils (si elles) sont correctement surveillé(e)s ou si des instructions relatives à l'utilisation de l'appareil en toute sécurité leur ont été données et si les risques encourus ont été appréhendés.
- Les enfants ne doivent pas jouer avec l'appareil.
- Les enfants de moins de 3 ans, sans surveillance, doivent être tenus à l'écart de l'appareil.
- Ne laissez pas les emballages à la portée des enfants.
- Ne laissez pas les détergents à la portée des enfants.
- Tenez les enfants et les animaux éloignés de la porte de l'appareil lorsque celle-ci est ouverte.
- Si l'appareil est équipé d'un dispositif de sécurité enfants, nous vous recommandons de l'activer.
- Le nettoyage et l'entretien par l'utilisateur ne doivent pas être effectués par des enfants sans surveillance.

Instructions de sécurité

Instructions d'installation

- Retirez l'intégralité de l'emballage
- N'installez pas et ne branchez pas un appareil endommagé.
- Suivez scrupuleusement les instructions d'installation fournies avec l'appareil.
- Soyez toujours vigilants lorsque vous déplacez l'appareil car il est lourd. Portez toujours des gants de sécurité.
- N'installez pas l'appareil ou ne l'utilisez pas dans un endroit où la température ambiante est inférieure à 5 °C ou supérieure à 35°C.
- Assurez-vous que le sol sur lequel vous installez l'appareil est plat, stable, résistant à la chaleur et propre.
- Assurez-vous que de l'air circule entre l'appareil et le sol.
- Déplacez toujours l'appareil à la verticale.
- La surface arrière de l'appareil doit être positionnée contre le mur.

- Une fois l'appareil installé à son emplacement permanent, vérifiez qu'il est bien de niveau à l'aide d'un niveau à bulle. S'il n'est pas de niveau, réglez les pieds jusqu'à ce qu'il le soit.

Connexion électrique



AVERTISSEMENT! Risque d'incendie ou d'électrocution.

- L'appareil doit être relié à la terre.
- Vérifiez que les données électriques figurant sur la plaque signalétique correspondent à celles de votre réseau. Si ce n'est pas le cas, contactez un électricien.
- Utilisez toujours une prise antichoc correctement installée.
- N'utilisez pas d'adaptateurs multiprises ni de rallonges.
- Ne tirez jamais sur le câble d'alimentation pour débrancher l'appareil. Tirez toujours sur la fiche.

- Ne touchez jamais le câble d'alimentation ni la fiche avec des mains mouillées.
- Uniquement pour le R-U et l'Irlande. L'appareil dispose d'une alimentation secteur 13 amp. S'il s'avère nécessaire de changer le fusible de l'alimentation secteur, utilisez un fusible 13 amp ASTA (BS 1362).
- Cet appareil est conforme aux directives CEE.

Utilisation



AVERTISSEMENT! Risque de blessure, de choc électrique, d'incendie, de brûlures ou de dommage matériel à l'appareil.

- Utilisez cet appareil uniquement dans un environnement domestique.
- Ne séchez pas d'articles endommagés contenant un rembourrage ou un garnissage.
- Séchez uniquement les textiles adaptés au séchage dans un sèche-linge. Suivez les instructions figurant sur l'étiquette des textiles.
- Si vous avez lavé votre linge avec un produit détachant, lancez un cycle de rinçage supplémentaire avant de démarrer le sèche-linge.
- N'utilisez pas l'eau de condensation/eau distillée pour préparer des boissons ni pour cuisiner. Elle peut entraîner des problèmes de santé chez les personnes et les animaux domestiques.

Installation

Déballage



ATTENTION! Avant de mettre l'appareil en service, il est impératif d'enlever tous les éléments de protection de transport.

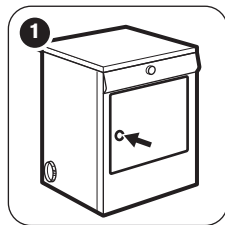

1 Ouvrez la porte.

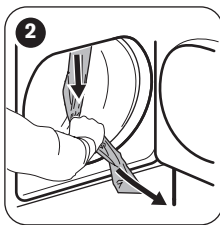

2 Enlevez les rubans adhésifs à l'intérieur de la machine, au-dessus du tambour.

- Ne montez pas sur le hublot ouvert de votre appareil ; ne vous asseyez pas dessus.
- N'introduisez pas de linge non essoré dans le sèche-linge.

Entretien et nettoyage



AVERTISSEMENT! Risque de blessure corporelle ou de dommages matériels.

- Ne pulvérisez pas d'eau ni de vapeur pour nettoyer l'appareil.
- Nettoyez l'appareil avec un chiffon doux humide. Utilisez uniquement des produits de lavage neutres. N'utilisez pas de produits abrasifs, de tampons à récurer, de solvants ni d'objets métalliques.

Mise au rebut



AVERTISSEMENT! Risque de blessure ou d'asphyxie.

- Débranchez l'appareil de l'alimentation électrique.
- Coupez le câble d'alimentation et mettez-le au rebut.
- Retirez le dispositif de verrouillage de la porte pour empêcher les enfants et les animaux de s'enfermer dans l'appareil.

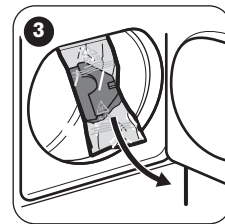

3 Enlevez la gaine plastique avec le rembourrage en polystyrène de l'appareil.

Tuyau d'évacuation



En ce qui concerne le conduit, si vous avez décidé de l'installer sur une paroi ou une fenêtre grillagée, faites appel à un constructeur marchand pour obtenir les accessoires nécessaires et des conseils en matière d'installation.



Veillez à ce que la longueur du tuyau d'évacuation soit inférieure à 2 m et que celui-ci ne comporte pas plus de 2 coudes.



AVERTISSEMENT! Attention à ne pas raccorder le tuyau d'évacuation, par exemple, à une hotte, une cheminée ou un tuyau de fumée conçu pour l'évacuation d'un appareil à combustion.

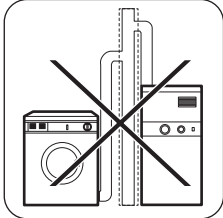

Notez que pour éviter tout problème de condensation, il est essentiel que le sèche-linge soit équipé d'un tuyau flexible qui transporte l'air humide bien au-delà des éléments de cuisine, de préférence à l'extérieur de cette dernière. Pour empêcher toute surchauffe de l'appareil, il est important de ne pas bloquer la sortie d'évacuation de la vapeur. Ainsi, en cas d'installation permanente d'un tuyau en direction d'une paroi extérieure ou d'un plafond, il faut assurer un débit d'évacuation d'au moins 150 m³/h. Si le sèche-linge est installé à proximité d'éléments de cuisine, assurez-vous que le tuyau d'évacuation ne soit pas écrasé. Si le tuyau est partiellement écrasé, l'efficacité du séchage sera réduite, le temps de séchage plus long et la consommation d'énergie plus élevée. Si le tuyau est complètement écrasé, le disjoncteur dont l'appareil est équipé risque de se déclencher. Pendant le fonctionnement du sèche-linge, la température ambiante ne doit pas être inférieure à +5 °C ou supérieure à +35 °C pour ne pas compromettre les performances de l'appareil.



Si le tuyau est long et si l'appareil est placé dans un local froid, l'humidité risque de se condenser à l'intérieur du tuyau. Il s'agit d'un phénomène habituel. Pour empêcher la formation de cette eau dans le tuyau, nous conseillons de percer un petit trou (diam. 3 mm) au point le plus bas du tuyau et de mettre un petit récipient au-dessous. (Voir la figure, point B).

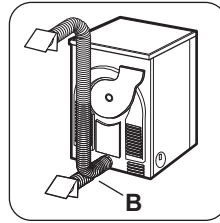

Il y a 3 orifices d'évacuation : un à gauche, un à droite et un à l'arrière.

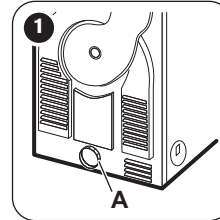

1 Retirez la bague de serrage A de l'orifice d'évacuation à l'arrière.

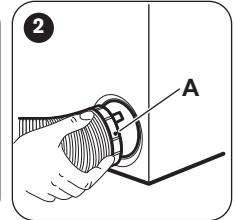

2 Vissez la bague de serrage sur le tuyau et poussez-la en position.

3 Les orifices non utilisés doivent être scellés avec les caches fournis.

Réversibilité de la porte

Pour faciliter le chargement ou le déchargement du linge, le sens d'ouverture de la porte peut être changé de droite à gauche.



AVERTISSEMENT! La réversibilité de la porte ne doit être effectuée que par un technicien qualifié.

Contactez le service après-vente agréé. Le service après-vente vous facturera alors l'intervention.

Accessoires spéciaux

• kit de superposition



Disponible auprès du service après-vente agréé de votre magasin vendeur

Pour permettre d'installer le sèche-linge au-dessus d'un lave-linge à chargement frontal dont la profondeur est comprise entre 48 et 60 cm. Lisez attentivement la notice fournie avec le kit.

Description de l'appareil

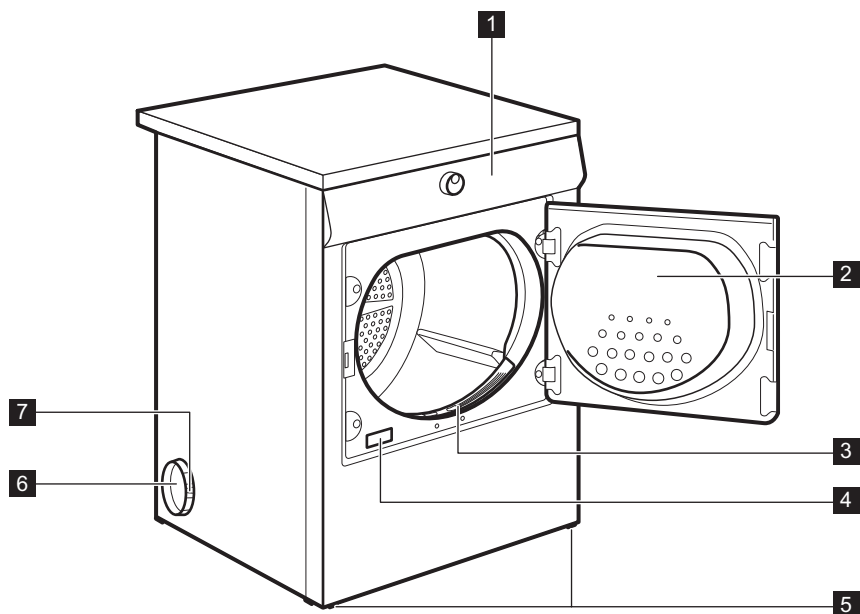

1 Panneau de commande

2 Hublot de l'appareil

3 Filtre à peluches

4 Plaque de calibrage

5 Pied réglable

6 Orifices d'évacuation latéraux / orifice d'évacuation arrière

7 Écrou à œillet

Panneau de commande

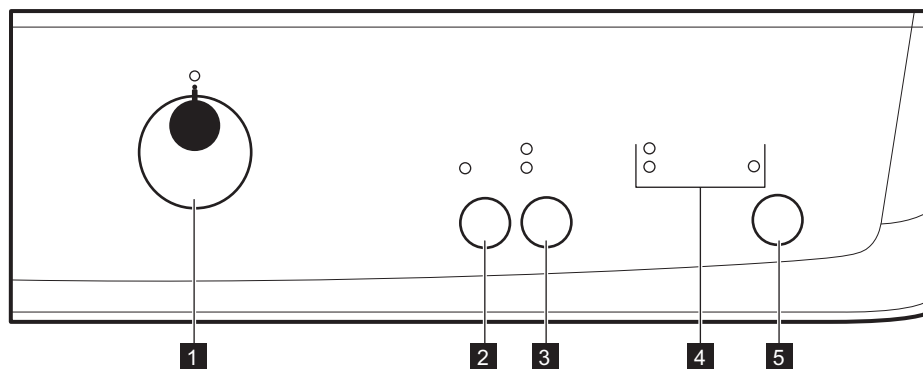

1 Sélecteur de programme et touche ARRÊT ①

2 Touche Délicats

3 Touche Textile : Coton, Synthétiques

4 Voyants : Séchage , Anti-froissage/Fin , Condenseur, Filtres

5 Touche Marche/Arrêt

Tableau des programmes

Programmes	Durée en minutes (approximative)	Type de vaisselle	Charge (max.) ¹⁾ / Étiquette d'entretien des textiles
Coton			
Extra sec	140	Degré de séchage : extra sec.	7 kg/
Très sec	130	Degré de séchage : très sec.	7 kg/
Prêt à ranger ²⁾³⁾	115	Degré de séchage : prêt à ranger.	7 kg/
Légerement humide	100	Degré de séchage : textiles qui doivent toujours être repassés.	7 kg/
Prêt à repasser ³⁾	90	Degré de séchage : prêt à repasser.	7 kg/
Synthétiques			
Extra sec	50	Degré de séchage : extra sec.	3 kg/
Prêt à ranger ³⁾	45	Degré de séchage : prêt à ranger.	3 kg/
Prêt à repasser	30	Degré de séchage : prêt à repasser.	3 kg/
Jeans	140	Séchage des vêtements décontractés tels que les jeans, les sweats, avec différentes épaisseurs de tissu (par ex. au niveau du poignet, du col ou des coutures).	3 kg/

1) Poids maximal des articles secs.

2) Le programme Coton Prêt à ranger est le programme standard pour le coton. Il convient au séchage du linge en coton normalement humide, et est le programme le moins gourmand en énergie pour le séchage du linge en coton humide.

3) **Uniquement pour les instituts de test** : Les programmes de test standard sont indiqués dans le document EN 61121.

Options

Délicats

Cette option vous permet de régler un programme de séchage délicat à basse température. Utilisez cette option avec des textiles dont l'étiquette porte le symbole

(par ex. acrylique, viscose).

Textile

type de linge : Coton, Synthétiques

Sélection des programmes à durée déterminée

Réglages de base

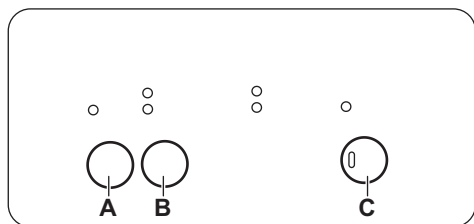

- A) Touche Délicats
- B) Touche Textile : Coton, Synthétiques
- C) Touche Marche/Arrêt

Avant la première utilisation

Avant d'utiliser l'appareil pour la première fois, effectuez l'une des opérations suivantes :

- Nettoyez le tambour du sèche-linge avec un chiffon humide.

Utilisation quotidienne

Démarrez un programme

1. Préparez le linge et chargez l'appareil.



ATTENTION! Assurez-vous que le hublot est fermé et que le linge n'est pas coincé entre le hublot de l'appareil et le joint en caoutchouc.

2. Réglez le programme et les options adaptés au type de charge.
 3. Appuyez sur la touche Marche/Arrêt.
- Le programme démarre.

Changement de programme

1. Tournez le sélecteur de programme sur la position **① ARRÊT**
2. Sélectionnez le programme.

À la fin du programme

Une fois le programme terminé :

- Un signal sonore intermittent retentit (si la fonction d'alarme sonore est activée).
- Les voyants Anti-froissage/Fin et Filtres s'allument.
- Le voyant Marche/Arrêt est allumé.

L'appareil continue à effectuer la phase anti-froissage pendant environ 30 minutes.

La phase anti-froissage évite les plis du linge.

Alarme activée/désactivée

Pour activer ou désactiver les signaux sonores, appuyez simultanément sur les touches (A) et (B) et maintenez-les enfoncées pendant environ 2 secondes.

- Démarrez un programme court (par exemple 30 minutes) avec du linge humide.

Vous pouvez retirer le linge avant la fin de la phase anti-froissage. Pour de meilleurs résultats, nous vous recommandons de ne retirer le linge que lorsque la phase est terminée ou presque.

Lorsque la phase anti-froissage est terminée :

- Le voyant Marche/Arrêt s'éteint.
1. Tournez le sélecteur de programme sur la position **① ARRÊT**
 2. Ouvrez le hublot de l'appareil.
 3. Sortez le linge.
 4. Fermez le hublot de l'appareil.



Pensez toujours à nettoyer le filtre lorsqu'un programme est terminé.

Fonction de veille

Pour réduire la consommation d'énergie, cette fonction éteint automatiquement l'appareil :

- Au bout de 5 minutes si vous ne lancez aucun programme.
- Au bout de 5 minutes après la fin du programme de lavage.

Voyants

Ces voyants indiquent les fonctions suivantes :

- Séchage : Ce voyant signale que l'appareil est en phase de séchage.

- **Anti-froissage/Fin** : Ce voyant est allumé à la fin de la phase de refroidissement, pendant la phase anti-froissage et reste allumé à la fin du programme.





- **Filtres** : Ce voyant s'allume à la fin du programme pour vous rappeler que les filtres doivent être nettoyés.

Conseils

Préparation du linge

- Fermez les fermetures à glissière.
- Fermez les boutons des housses de couette.
- Ne laissez pas de cordons ni de rubans dénoués (par exemple des cordons de tablier). Nouez-les avant de démarrer le programme.
- Videz les poches.
- Si un article dispose d'une doublure en coton, retournez-le. Assurez-vous que la doublure en coton est toujours tournée vers l'extérieur.
- Nous vous recommandons de toujours régler le programme le mieux adapté au type de textiles se trouvant dans l'appareil.

- Ne mélangez pas les articles de couleurs foncées avec des articles de couleurs claires. Les couleurs foncées pourraient déteindre.
- Utilisez un programme adapté pour les lainages et la bonneterie pour éviter qu'ils ne rétrécissent.
- Assurez-vous que la charge de linge ne dépasse pas le poids maximal indiqué dans le tableau des programmes.
- Séchez uniquement du linge adapté au sèche-linge. Reportez-vous aux étiquettes des vêtements.

Étiquette d'entretien du textile	Description
	Linge adapté au sèche-linge.
	Linge adapté au sèche-linge. Sélectionnez le programme avec une température standard.
	Linge adapté au sèche-linge. Sélectionnez le programme avec une basse température.
	Linge non adapté au sèche-linge.

Entretien et nettoyage

Nettoyage du filtre

À la fin de chaque cycle, le voyant du filtre s'allume pour vous indiquer qu'il faut nettoyer le filtre.



Le filtre recueille les peluches. Des peluches apparaissent lors du séchage des textiles dans le sèche-linge.

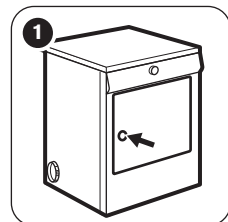

1 Ouvrez le hublot.



2 Retirez le filtre.

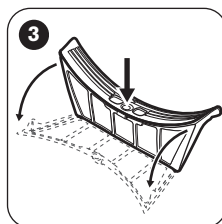

3 Ouvrez le filtre

5 Au besoin, nettoyez le filtre à l'eau tiède à l'aide d'une brosse.

7 Enlevez les peluches du logement du filtre. Un aspirateur peut être utilisé à cet effet.

4 Nettoyez le filtre après vous être humidifié la main.

6 Refermez le filtre.

8 Insérez le filtre dans son logement.

Nettoyage du tambour



AVERTISSEMENT! Débranchez l'appareil avant de le nettoyer.

Utilisez un détergent savonneux neutre standard pour nettoyer la surface interne du tambour et les nervures de ce dernier. Séchez les surfaces nettoyées avec un chiffon doux.



ATTENTION! N'utilisez pas de matières abrasives ou de laine d'acier pour nettoyer le tambour.

Nettoyage du bandeau de commande et de l'enveloppe

Utilisez un détergent savonneux neutre standard pour nettoyer le bandeau de commande et le boîtier.

Nettoyez-les à l'aide d'un chiffon humide. Séchez les surfaces nettoyées avec un chiffon doux.



ATTENTION! Ne nettoyez pas l'appareil à l'aide de produits de nettoyage pour meubles ou autres pouvant entraîner une corrosion.

Dépannage

Problème	Solution possible
L'appareil ne s'allume pas.	Assurez-vous que la fiche du câble d'alimentation est bien insérée dans la prise de courant.
	Vérifiez le fusible dans la boîte à fusibles (installation domestique).
Le programme ne démarre pas.	Appuyez sur Marche/Arrêt.
	Vérifiez que le hublot de l'appareil est fermé.
Le hublot de l'appareil ne ferme pas.	Vérifiez que le filtre est correctement installé.
	Assurez-vous que le linge n'est pas coincé entre le hublot de l'appareil et le joint en caoutchouc.
L'affichage indique une durée du programme longue. ¹⁾	Assurez-vous que le poids du linge est adapté à la durée du programme.
	Assurez-vous que le filtre est propre.
	Le linge est trop mouillé. Essorez une nouvelle fois le linge dans le lave-linge.
	Assurez-vous que la température ambiante n'est pas trop élevée.
L'affichage indique une durée du programme courte.	Réglez le programme Minuterie ou Extra sec.
L'écran affiche Err ²⁾ .	Si vous souhaitez sélectionner un nouveau programme, vous devez éteindre puis rallumer l'appareil.
	Assurez-vous que les options sont compatibles avec le programme.
L'écran affiche (ex. : E51) ²⁾ .	Éteignez puis rallumez l'appareil. Démarrez un nouveau programme. Si le problème se produit à nouveau, contactez le service après-vente.

¹⁾ Le programme s'arrête automatiquement au bout de 5 heures

²⁾ uniquement les sèche-linges avec l'écran

Si les résultats de séchage ne sont pas satisfaisants

- Le programme réglé n'était pas adapté.
- Le filtre est obstrué.
- Vous avez introduit trop de linge dans l'appareil.

- Le tambour est sale.
- Mauvais réglage du capteur de conductivité.
- Les fentes de circulation d'air sont obstruées.

Caractéristiques techniques

Hauteur x Largeur x Profondeur	850 x 600 x 600 mm (maximum 630 mm)
Profondeur max. avec hublot ouvert	1090 mm
Largeur max. avec hublot ouvert	950 mm
Hauteur réglable	850 mm (+ 15 mm - réglage des pieds)
Capacité du tambour	108 l
Charge maximale	7 kg
Tension	230 V
Fréquence	50 Hz
Fusible nécessaire	16 A
Puissance totale	2600 W
Classe d'efficacité énergétique	C
Consommation énergétique ¹⁾	4,25 kWh
Consommation énergétique annuelle ²⁾	512 kWh
Puissance absorbée en mode « Veille »	0,70 W
Puissance absorbée en mode éteint	0,70 W
Type d'utilisation	Domestique
Température ambiante autorisée	+ 5 °C à + 35 °C
Niveau de protection contre l'infiltration de particules solides et d'humidité assuré par le couvercle de protection, excepté là où l'équipement basse tension ne dispose d'aucune protection contre l'humidité	IPX4



1) Conformément à la norme EN 61121. 7 kg de coton, essoré à 1 000 tr/min.

2) Consommation énergétique annuelle en kWh basée sur 160 cycles de séchage du programme standard pour le coton, avec une charge complète ou partielle, et la consommation des modes basse consommation. La consommation énergétique réelle par cycle dépendra de l'utilisation de l'appareil (NORME (UE) No 392/2012).

Données de consommation

Température	Vitesse d'essorage / humidité résiduelle	Temps de séchage	Consommation énergétique
Coton 7 kg			
Prêt à ranger	1400 tours/min / 50%	100 min.	3,70 kWh
	1000 tours/min / 60%	115 min.	4,25 kWh
Prêt à repasser	1400 tours/min / 50%	75 min.	2,55 kWh
	1000 tours/min / 60%	87 min.	3,20 kWh
Synthétiques 3 kg			
Prêt à ranger	1200 tours/min / 40%	40 min.	1,20 kWh
	800 tours/min / 50%	46 min.	1,47 kWh

EN MATIÈRE DE PROTECTION DE L'ENVIRONNEMENT

Recyclez les matériaux portant le symbole .
Déposez les emballages dans les conteneurs prévus à cet effet. Contribuez à la protection de l'environnement et à votre sécurité, recyclez vos produits électriques et électroniques. Ne jetez pas les appareils portant le symbole  avec les ordures ménagères. Emmenez un tel produit dans votre centre local de recyclage ou contactez vos services municipaux.



www.electrolux.com/shop

