

FAURE

NOTICE D'UTILISATION

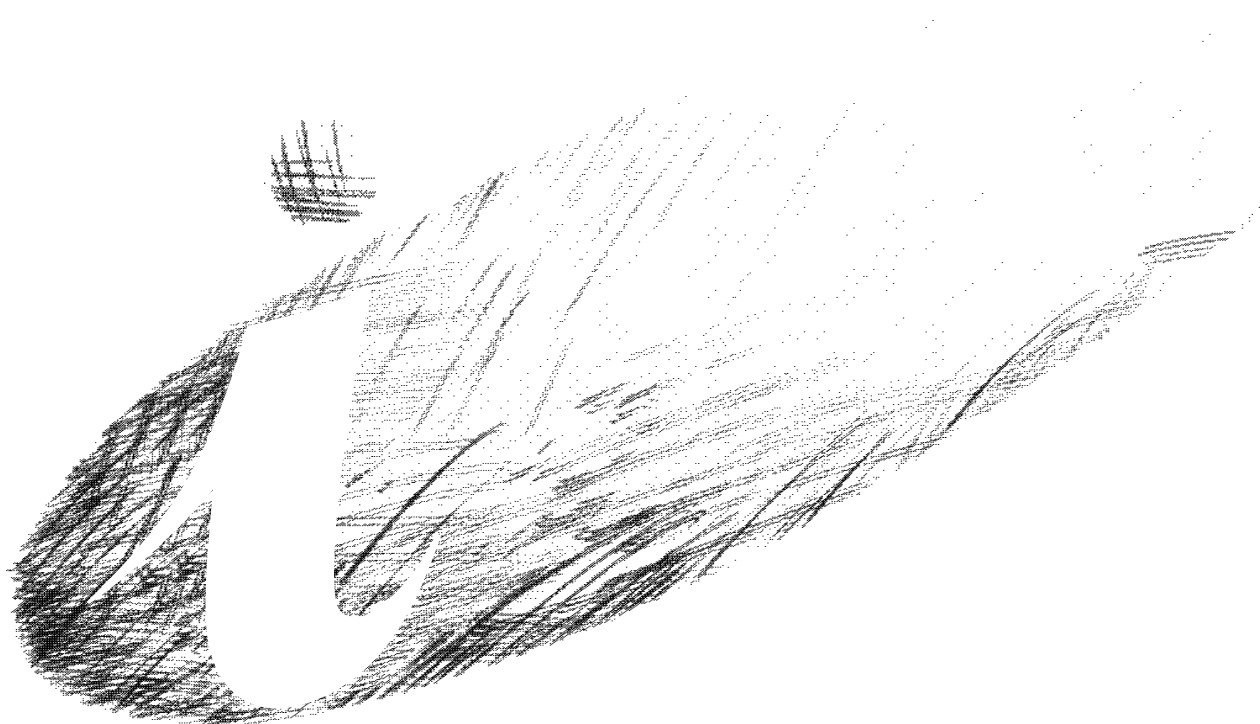

LAVE-LINGE

FWF 3125

FWF 3135

Lors de sa fabrication, cet appareil a été construit selon des normes, directives et/ou décrets pour une utilisation sur le territoire français.

Pour la sécurité des biens et des personnes ainsi que pour le respect de l'environnement, vous devez d'abord lire impérativement les préconisations suivantes avant toute utilisation de votre appareil.

 Pour éviter tout risque de détérioration de l'appareil, transportez-le dans sa position d'utilisation muni de ses cales de transport (selon modèle).
Au déballage de celui-ci, et pour empêcher des risques d'asphyxie et corporel, tenez les matériaux d'emballage hors de la portée des enfants.

 Pour éviter tout risque (mobilier, immobilier, corporel,...), l'installation, les raccordements (eau, gaz, électricité, évacuation selon modèle), la mise en service et la maintenance de votre appareil doivent être effectués par un professionnel qualifié.

 Votre appareil a été conçu pour être utilisé par des adultes. Il est destiné à un usage domestique normal. Ne l'utilisez pas à des fins commerciales ou industrielles ou pour d'autres buts que ceux pour lesquels il a été conçu. Vous éviterez ainsi des risques matériel et corporel.

 Débranchez votre appareil avant toute opération de nettoyage manuel. N'utilisez que des produits du commerce non corrosifs ou non inflammables. Toute projection d'eau ou de vapeur est proscrite pour écarter le risque d'électrocution.

 Si votre appareil est équipé d'un éclairage, débranchez l'appareil avant de procéder au changement de l'ampoule (ou du néon, etc.) pour éviter de s'électrocuter.

 Afin d'empêcher des risques d'explosion et d'incendie, ne placez pas de produits inflammables ou d'éléments imbibés de produits inflammables à l'intérieur, à proximité ou sur l'appareil.

 Lors de la mise au rebut de votre appareil, et pour écarter tout risque corporel, mettez hors d'usage ce qui pourrait présenter un danger : coupez le câble d'alimentation au ras de l'appareil. Informez-vous auprès des services de votre commune des endroits autorisés pour la mise au rebut de l'appareil.

 Pendant le cycle de lavage, le hublot s'échauffe. Tenez les enfants éloignés pour éviter de se brûler.

Veillez maintenant lire attentivement cette notice pour une utilisation optimale de votre appareil.

Sommaire

A l'attention de l'utilisateur

- Avertissements importants 4-5
- Description de l'appareil 6
- Utilisation de votre lave-linge 7-9
- Comment faire un lavage? 9-11
- Tableau des programmes 12-13
- Guide de lavage. 14-16
- Symboles internationaux 16
- Entretien et nettoyage 17-18
- En cas d'anomalie de fonctionnement . . . 19-20
- Service Après-Vente 21
- Garantie 21

A l'attention de l'installateur

- Caractéristiques techniques 21
- Installation. 22
- Débridage 22
- Emplacement 22
- Mise à niveau 22
- Raccordement d'eau 23
- Vidange d'eau 23
- Branchement électrique 23

Comment lire votre notice d'utilisation?

Les symboles suivants vous guideront tout au long de la lecture de votre notice d'utilisation.



Instructions de sécurité



Conseils et recommandations



Informations liées à la protection de l'environnement

GRATUIT: Cet appareil doit vous être livré avec un bon de réduction d' **ARIEL** liquide et un échantillon d' **ARIEL**

Avertissements importants

Conservez cette notice d'utilisation avec votre appareil. Si l'appareil devait être vendu ou cédé à une autre personne, assurez-vous que la notice d'utilisation l'accompagne. Le nouvel utilisateur pourra alors être informé du fonctionnement de celui-ci et des avertissements s'y rapportant.

Ces avertissements ont été rédigés pour votre sécurité et celle d'autrui.

Utilisation

- Cet appareil a été conçu pour être utilisé par des adultes. Veillez à ce que les enfants n'y touchent pas et ne l'utilisent pas comme un jouet.
- A la réception de l'appareil, déballez-le ou faites-le déballer immédiatement. Vérifiez son aspect général. Faites les éventuelles réserves **par écrit sur le bon de livraison** dont vous garderez un exemplaire.
- Votre appareil est destiné à un usage domestique normal. Ne l'utilisez pas à des fins commerciales ou industrielles ou pour d'autres buts que celui pour lequel il a été conçu.
- Ne modifiez pas ou n'essayez pas de modifier les caractéristiques de cet appareil. Cela représenterait un danger pour vous.
- Débranchez toujours la prise de courant et fermez le robinet d'arrivée d'eau après utilisation de l'appareil.
- Ne lavez en machine que les articles pouvant supporter ce traitement. Suivez les indications se trouvant sur l'étiquette dont chaque article est muni.
- Veillez à retirer avant chaque lavage les pièces de monnaie, épingles de sûreté, broches, vis, etc. Elles peuvent provoquer des dégâts importants, si elles sont laissées dans le linge.
- Laissez le hublot entrouvert lorsque l'appareil n'est pas utilisé. Cela dans le but de préserver le joint du hublot et d'éviter la formation de mauvaises odeurs.
- Ne mettez pas dans le lave-linge les articles détachés à l'essence, à l'alcool, au trichloréthylène, etc. Si vous utilisez de tels détachants, attendez que le produit soit évaporé avant de placer les articles dans le tambour.
- Rassemblez les petits articles, tels que chaussettes, ceintures, etc. dans un petit sac de toile ou une taie. Cela dans le but d'éviter que ces pièces se glissent entre le tambour et la cuve.

- Utilisez strictement la quantité de produit assouplissant indiquée par le fabricant. Un surdosage de produit assouplissant peut occasionner des traces indélébiles sur le linge.
- Débranchez toujours le lave-linge avant de procéder à son nettoyage et à son entretien.
- Ne lavez pas en machine le linge avec baleines, les tissus non ourlés ou déchirés.
- Assurez-vous que les boutons et les fermetures à glissière sont fermés.
- Contrôlez toujours avant d'ouvrir le hublot, que l'eau a bien été évacuée. Dans le cas contraire, terminez le cycle en suivant les indications de la notice d'utilisation.
- Les petits animaux domestiques peuvent se glisser dans le tambour du lave-linge. Contrôlez le tambour avant de mettre l'appareil en fonctionnement.
- Le hublot s'échauffe durant le fonctionnement de l'appareil. Eloignez les enfants lorsque vous effectuez un cycle de lavage.
- Si le lave-linge est installé sur un sol recouvert de moquette, réglez les pieds de façon à ce que l'air puisse circuler librement autour de l'appareil.
- Lavez uniquement les quantités indiquées dans la notice d'utilisation pour le linge délicat. Le linge pourrait être endommagé si vous remplissiez le tambour.

Installation

- Si l'installation électrique de votre habitation nécessite une modification pour le branchement de votre appareil, faites appel à un électricien qualifié.
Avant de procéder au branchement de votre appareil, lisez attentivement les instructions figurant au chapitre "Branchement électrique".
- Ne confiez les travaux hydrauliques nécessaires à l'installation de l'appareil qu'à un plombier qualifié.
- Assurez-vous, après avoir installé l'appareil, que celui-ci ne repose pas sur le câble d'alimentation.

- Cet appareil est lourd. Faites attention lors de son déplacement.
- L'appareil doit être débridé avant utilisation. L'élimination incomplète des dispositifs de protection pour le transport pourrait occasionner des dommages à l'appareil ou aux meubles voisins : voir rubrique *A L'ATTENTION DE L'INSTALLATEUR.* L'appareil doit être débranché lors de l'opération de débridage.

Veuillez lire attentivement ces remarques avant d'installer et d'utiliser votre appareil. Nous vous remercions de votre attention.

Les sécurités

- **Hublot:** le lave-linge ne peut fonctionner que si le hublot est fermé.
- Une sécurité électrothermique interdit l'ouverture du hublot pendant tout le fonctionnement de l'appareil.
- **Moteur lavage:** une sécurité thermique protège le moteur contre tout risque de surcharge mécanique, surtension, sous-tension.
- **Chauffage:** le chauffage ne peut s'effectuer que si la quantité d'eau nécessaire au lavage est introduite dans la cuve. Cette sécurité intervient notamment lors d'une coupure d'eau ou si l'on oublie d'ouvrir le robinet d'arrivée d'eau.
- **Anti-balourd:** cette sécurité permet de conserver à l'appareil une bonne stabilité pendant l'essorage final. Si la charge de linge est mal répartie (petite charge ou linge noué), le cycle de l'essorage final n'est pas effectué: le linge est simplement égoutté.



Protection de l'environnement

- Tous les matériaux marqués par le symbole  sont recyclables. Déposez-les dans une déchetterie prévue à cet effet (renseignez-vous auprès des services de votre commune) pour qu'ils puissent être récupérés et recyclés.
- Afin de réaliser des économies d'eau et d'énergie et, donc, de contribuer à la protection de l'environnement, nous vous conseillons de respecter les instructions suivantes:

- Utilisez si possible l'appareil à pleine capacité plutôt qu'avec des charges partielles (en veillant toutefois à ne pas surcharger le tambour).
- N'utilisez la fonction de prélavage que pour du linge très sale.
- Adaptez la dose de lessive à la dureté de l'eau ainsi qu'à la charge et au degré de salissure du linge.

- Si vous procédez à la mise à la casse de votre ancien appareil, mettez hors d'usage ce qui pourrait représenter un danger : coupez le câble d'alimentation au ras de l'appareil et neutralisez le dispositif de fermeture du hublot ou de la porte (selon modèle).

Le symbole  sur le produit ou son emballage indique que ce produit ne peut être traité comme déchet ménager. Il doit plutôt être remis au point de ramassage concerné, se chargeant du recyclage du matériel électrique et électronique. En vous assurant que ce produit est éliminé correctement, vous favorisez la prévention des conséquences négatives pour l'environnement et la santé humaine qui, sinon, seraient le résultat d'un traitement inapproprié des déchets de ce produit. Pour obtenir plus de détails sur le recyclage de ce produit, veuillez prendre contact avec le bureau municipal de votre région, votre service d'élimination des déchets ménagers ou le magasin où vous avez acheté le produit.

En cas d'anomalie de fonctionnement, reportez-vous à la rubrique "EN CAS D'ANOMALIE DE FONCTIONNEMENT". Si malgré toutes les vérifications, une intervention est nécessaire, le service après-vente du vendeur de votre appareil est le premier habilité à intervenir. A défaut (déménagement, fermeture du magasin où vous avez effectué l'achat...), consultez le Centre Contact Consommateurs qui vous communiquera alors l'adresse d'un service après-vente.

En cas d'intervention sur votre appareil, exigez du service après-vente les pièces de rechange certifiées Constructeur.



Description de l'appareil

- 1 Le distributeur de produits
- 2 Le bandeau de commandes
- 3 Le voyant "hublot verrouillé"
- 4 La poignée du hublot
- 5 La pompe de vidange
- 6 Les vérins

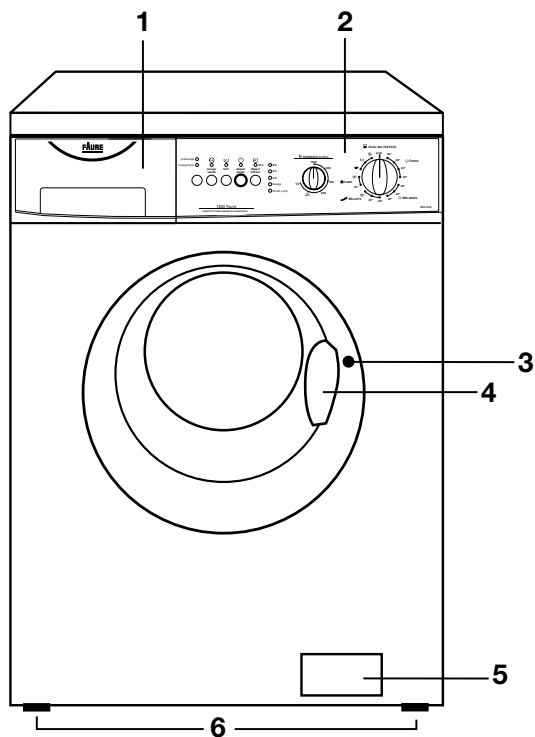



Le voyant "hublot verrouillé"

Le hublot est verrouillé durant tout le programme. Il ne peut être ouvert qu'à certaines conditions et après l'extinction du voyant.

Le distributeur de produits

Symboles

-  Prélavage
-  Lavage
-  Assouplissant

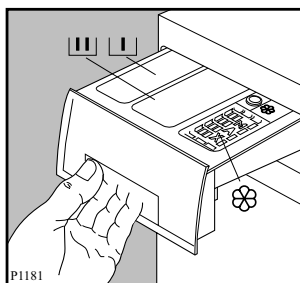

Utilisation de votre lave-linge

Le bandeau de commande

FWF 3135

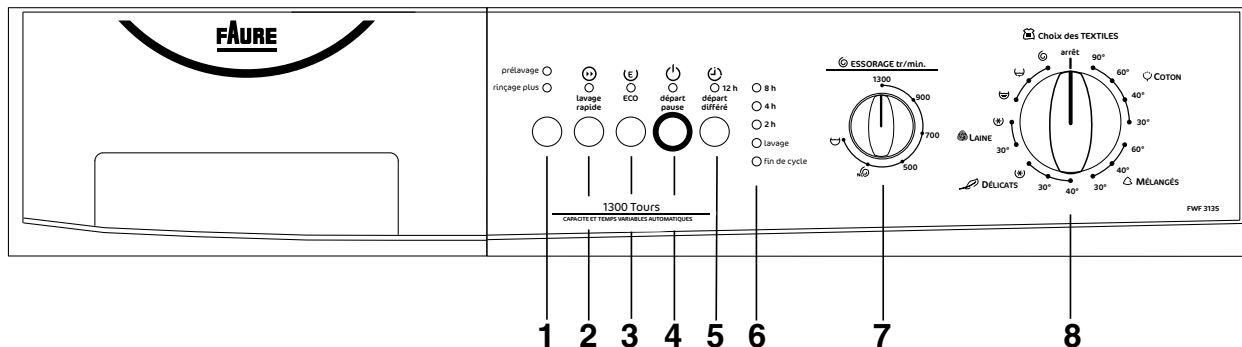

Les touches optionnelles

Selon le programme, différentes fonctions peuvent être combinées.

Le choix des options doit s'effectuer après avoir sélectionné le programme souhaité et avant d'appuyer sur la touche **départ pause** .

Lorsqu'on appuie sur ces touches, les voyants correspondants s'allument. En appuyant à nouveau, les voyants s'éteignent.

Si lors de la sélection du programme de lavage vous choisissez une option non compatible avec ce programme, le voyant de la touche clignote pendant 2 secondes.

1 Touche "prélavage / rinçage plus"

Elle permet de choisir les fonctions suivantes:

- **Prélavage**: si vous souhaitez effectuer un prélavage avant le lavage, choisissez cette fonction (**qui ne peut pas être sélectionnée pour la laine**).

Le prélavage se termine par un essorage bref pour les programmes coton et synthétiques (MÉLANGÉS), alors que pour le programme linge délicat, seule la vidange de l'eau est effectuée.

- **Rinçage plus**: Cette fonction peut être sélectionnée pour tous les programmes, **sauf la laine**. La machine effectuera deux rinçages supplémentaires. A conseiller pour les personnes allergiques aux produits lessiviels et dans les zones où l'eau est très douce.

2 Touche "lavage rapide"

A utiliser pour du linge peu sale (**elle ne peut pas être sélectionnée pour la laine**). Le temps de lavage sera réduit en fonction du tissu et des températures sélectionnées.

Charge maxi pour le coton: 3,5 kg

3 Touche "ECO"

En appuyant sur la touche **ECO** dans le programme "Coton blanc à 60°C" et "Coton couleur à 40°C" la température ne change pas, mais la durée du lavage augmente de 10 minutes dans le programme à 60°C et de 35 minutes dans le programme à 40°C.

Cela permet de laver le linge à une température inférieure (à la place du programme "Coton 90°C" ou "Coton 60°C") obtenant ainsi une économie d'énergie électrique.

Cette option peut être sélectionnée pour du linge normalement sale.

4 Touche "départ pause"

Après avoir sélectionné le programme et les options éventuelles, appuyez sur cette touche pour que le programme démarre. Le voyant situé au-dessus de la touche arrête de clignoter et reste allumé de manière fixe.

Pour interrompre un programme en cours, appuyez sur la touche **départ pause**, le voyant situé au-dessus de la touche commence à clignoter.

Pour faire repartir le programme là où il a été interrompu, **appuyez de nouveau sur la même touche**.

5 Touche "départ différé"

Le départ différé permet de retarder le départ du programme jusqu'à un maximum de 12 heures (pour profiter éventuellement d'un tarif de nuit avantageux). Le voyant correspondant au nombre d'heures sélectionné s'allume.

Cette option doit être sélectionnée **après** avoir sélectionné le programme souhaité et **avant** d'appuyer sur la touche **départ pause**.



Le départ différé peut être annulé à tout moment tant que vous n'avez pas appuyé sur la touche **départ pause**.

Pour **annuler** le départ différé, si vous avez déjà appuyé sur la touche **départ pause**, procédez comme suit:

- mettez le lave-linge en PAUSE en appuyant sur **départ pause**;
- appuyez une fois sur la touche **départ différé** jusqu'à ce que le voyant correspondant au nombre d'heures sélectionné s'éteint;
- appuyez de nouveau sur la touche **départ pause**.

Attention!

- Pour modifier le départ différé, une fois déjà appuyé sur la touche **départ pause**, il faut tout d'abord sélectionner de nouveau le programme de lavage.
- Durant toute la durée du départ différé, le hublot est bloqué. Si vous devez ouvrir le hublot, mettez d'abord le lave-linge en pause: au bout de 2 minutes le voyant "hublot verrouillé" s'éteindra et le hublot pourra être ouvert. Lorsque vous refermez le hublot, appuyez de nouveau sur la touche **départ pause**.

Le départ différé ne peut pas être sélectionné pour les programmes "vidange"  et "essorage" .

6 Voyants de déroulement du programme

Lors de la sélection du départ différé, le voyant correspondant au nombre d'heures sélectionné s'allume. Après avoir appuyé sur la touche **départ pause** le compte à rebours en heures commence.

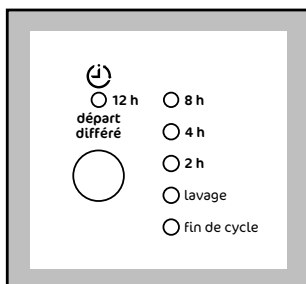

lavage: ce voyant indique que la machine est en train d'effectuer un programme de lavage.

fin de cycle: ce voyant s'allume à la fin du programme.

Quand le programme commence, seul le voyant **lavage** est allumé. A la fin du programme le voyant **lavage** s'éteint et s'allume le voyant **fin de cycle**.

Si le voyant "**fin de cycle**" clignote, cela signifie qu'il y a une anomalie dans le fonctionnement de la machine:

- 4 clignotements: hublot ouvert
- 2 clignotements: difficulté de vidange.
- 1 clignotement: difficulté d'arrivée d'eau

Reportez-vous au chapitre "En cas d'anomalie de fonctionnement" pour l'élimination du problème.

7 Le sélecteur de la vitesse d'ESSORAGE

Il vous permet de sélectionner la vitesse d'essorage en fonction de la nature du linge.

Il est gradué sur le bandeau de commande de 500 à 1200 tr/min (pour le modèle FWF 3125) et de 500 à 1300 tr/min (pour le modèle FWF 3135) et avec des positions intermédiaires correspondant aux différentes vitesses d'essorage pour le linge **en coton**.

Pour **les synthétiques (MÉLANGÉS) et laine** à la position "1200" (dans le modèle FWF 3125) ou "1300" (dans le modèle FWF 3135) correspond 900 tr/min et à la position "500" correspond 500 tr/min.

Pour **les délicats** à la position "1200" (dans le modèle FWF 3125) ou "1300" (dans le modèle FWF 3135) correspond 700 tr/min tandis que à la position "500" correspond 450 tr/min.

La position  correspond à la suppression de l'essorage.



A utiliser pour du linge particulièrement délicats. Toutes les phases d'essorage sont supprimées et remplacées par une vidange. Cette option peut être choisie pour un lavage de nuit, pour profiter du tarif heures creuses.

Dans les programmes **coton**, la machine effectuera 3 rinçages supplémentaires et un rinçage supplémentaire pour les programmes **synthétiques (MÉLANGÉS)**.

En tournant le sélecteur sur la position  l'eau du dernier rinçage n'est pas évacuée à la fin du programme sélectionné pour éviter le froissage du linge s'il n'est pas sorti immédiatement du tambour dès l'arrêt de l'appareil.

A la fin du cycle, le voyant "**fin de cycle**" et celui sur le hublot restent allumés pour indiquer que l'eau doit être vidangée.

Pour compléter le cycle, procédez comme suit:



- tournez le sélecteur de programme sur "**arrêt**" (Annulation de programme/Mise hors tension)
- sélectionnez le programme "vidange"  ou "essorage" .

Dans ce dernier cas le lave-linge effectue la vidange puis l'essorage à la vitesse choisie à l'aide de la manette du sélecteur d'essorage.

Vous pouvez l'adapter au type de linge que vous venez de laver;





- appuyez sur **départ pause**.

ATTENTION!

Si vous choisissez le programme “essorage” , le sélecteur d’essorage se trouvant sur la position  ou , l’appareil effectuera quand même un essorage à la vitesse maximale de 400 tr/min.

8. Le sélecteur de programmes / Choix des TEXTILES

Le bandeau de commande est divisée en 5 secteurs:

-  COTON (Coton et lin)
-  MÉLANGÉS (Synthétiques et tissus mixtes)
-  DÉLICATS
-  LAINE
- Programmes spéciaux (voir page 13)
arrêt = Annulation de programme/Mise hors tension
-  sur cette position la machine lave à l’eau froide.

Le sélecteur de programmes peut être tourné soit vers la droite soit vers la gauche.

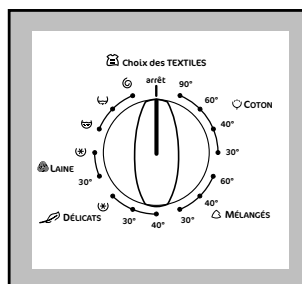

A la fin du programme le sélecteur doit être tourné sur “arrêt”.

Si, au cours d’un programme de lavage le sélecteur est tourné sur un autre programme, les voyants de phase clignotent. La machine n’effectuera pas le nouveau programme.

Comment faire un lavage?

i Avant d’effectuer un premier lavage dans votre lave-linge, nous vous recommandons d’effectuer un lavage préliminaire, sans linge, pour un nettoyage éventuel du tambour et de la cuve.



1. Versez une dose de lessive dans le distributeur “lavage” ().
2. Affichez un programme à 90°C.
3. Enclenchez la touche “**départ pause**”: le cycle de lavage commence.

1. Chargement du linge

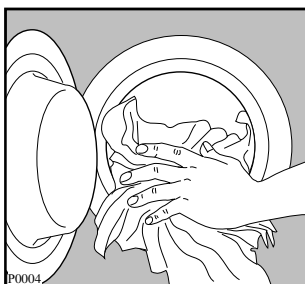
Ouvrez le hublot.
Introduisez les pièces de linge une à une dans le tambour après les avoir dépliées.
Alternez les grandes et les petites pièces.
Fermez le hublot.



2. Dosage de la lessive

Ouvrez le distributeur de produits en le tirant vers vous jusqu’à la butée. Versez la dose de lessive nécessaire dans le bac “lavage” ().
Si vous avez choisi un programme avec l’option “prélavage”, procédez de la même façon dans le compartiment correspondant ().

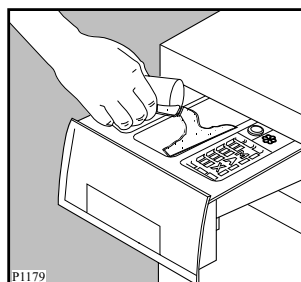

i Si vous utilisez une lessive liquide: placez la boule doseuse directement dans le tambour et choisissez un programme sans prélavage. Si vous séchez ensuite votre linge dans un sèche-linge, n'oubliez pas de retirer la boule doseuse avant d'y introduire le linge à sécher. Il est également possible de mettre directement la lessive dans le compartiment lavage du distributeur. Dans ce cas, ne faites pas de prélavage et mettez l'appareil en marche immédiatement.

3. Dosage de l'additif

Versez éventuellement l'assouplissant dans le bac .

Ne dépassez jamais le repère MAX. Refermez le tiroir.

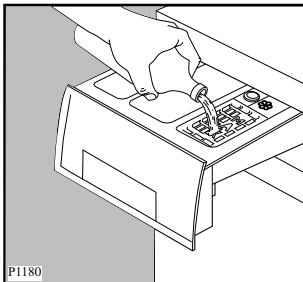

4. Sélection du programme

Tournez le sélecteur sur la position souhaitée. Le voyant de la touche **départ pause** clignote.

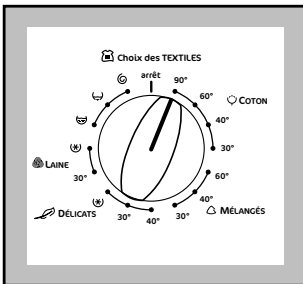

5. Sélectionnez la vitesse d'essorage ou l'option ou

Tournez le sélecteur sur la position souhaitée.

Si vous tournez le sélecteur sur la position , le lave-linge s'arrêtera, à la fin du programme, avec l'eau dans la cuve.

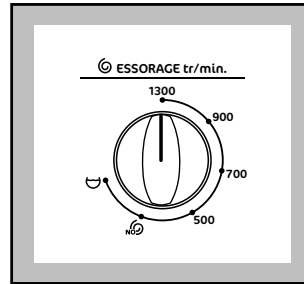

FWF 3135

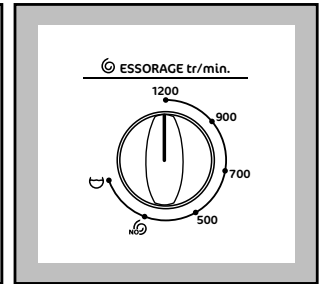

FWF 3125



6. Sélectionnez éventuellement :

- l'option **prélavage** et/ou
- la fonction **rinçage plus** ou
- l'option **lavage rapide**  ou
- la fonction **eco** 

Les voyants correspondants s'allument.

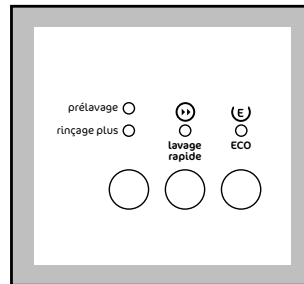

7. Sélectionnez éventuellement l'option "départ différé"

Avant de faire démarrer le programme, si vous souhaitez en retarder le départ, appuyez sur la touche départ différé pour sélectionner le nombre d'heures au bout desquelles vous souhaitez que le programme démarre. Le voyant correspondant au nombre d'heures sélectionné s'allume.

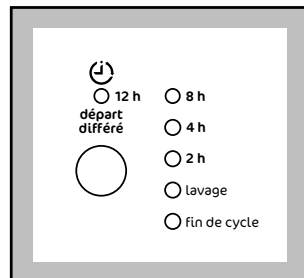

8. Démarrage du programme

Appuyez sur la touche **départ pause**: le voyant correspondant arrête de clignoter et devient fixe, le voyant "lavage" s'allume.

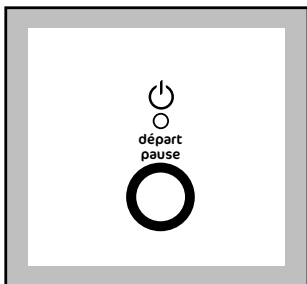

Si vous avez sélectionné le **départ différé**, le lave-linge commence le compte à rebours.

9. Modification d'une option ou d'un programme en cours

Il est possible de modifier n'importe quelle option avant que le programme ne l'exécute.

Si le programme est en cours, avant de procéder à une modification quelconque, il faut tout d'abord mettre le lave-linge en PAUSE, changer les options et appuyer de nouveau sur la touche "**départ pause**".

Si vous souhaitez changer le programme en cours il faudra tourner le sélecteur sur "**Arrêt**" pour annuler le programme que la machine est en train d'effectuer, sélectionner le nouveau programme et appuyer de nouveau sur la touche "**départ pause**" pour le faire démarrer. Le lave-linge reprend le cycle **depuis** le début et l'eau reste dans la cuve.

10. Interruption du programme

Appuyez sur la touche **départ pause**, le voyant correspondant commence à clignoter. Appuyez de nouveau sur la même touche pour le faire démarrer.

11. Annulation d'un programme en cours

Pour annuler un programme en cours, tournez le sélecteur de programmes sur la position "**arrêt**".

12. Ouverture du hublot durant le déroulement d'un programme

Le hublot peut être ouvert, après avoir mis le lave-linge en PAUSE, à condition que :

- la machine ne soit pas en phase de chauffage à une température supérieure à 55 °C ;
- le niveau de l'eau ne soit pas haut;
- le tambour ne soit pas en mouvement.

Si ces conditions sont respectées, lors de la mise en PAUSE du lave-linge, vous pourrez ouvrir le hublot au bout de 2 minutes.

Le programme repartira de la phase à laquelle il a été interrompu quand vous appuierez de nouveau sur **départ pause** après la fermeture du hublot.

S'il n'est pas possible de l'ouvrir mais que cela est absolument nécessaire, il faut mettre le lave-linge hors tension en tournant le sélecteur sur la position "**arrêt**" et attendre environ 2 minutes avant d'ouvrir le hublot.



Attention au niveau et à la température de l'eau dans le lave-linge!

Dans ce cas, après la fermeture du hublot, il faudra sélectionner de nouveau le programme et appuyer sur **départ pause** pour le faire démarrer.

13. Fin du programme

Le lave-linge s'arrête automatiquement, .

Si vous avez choisi la position , les voyants "**fin de cycle**" et celui sur le hublot restent allumés pour signaler que l'eau doit être vidangée avant d'ouvrir le hublot.

Pour compléter le cycle, tournez le sélecteur sur "**arrêt**" et ensuite sélectionnez le programme "vidange"  ou "essorage"  en choisissant la vitesse convenant au linge qui vient d'être lavé.

Le déverrouillage du hublot est signalé par l'extinction du voyant correspondant et par l'allumage du voyant "**fin de cycle**". Tournez le sélecteur sur "**arrêt**" pour mettre le lave-linge hors tension.

Au bout de deux minutes le hublot peut être ouvert. Sortez le linge.

Contrôlez que le tambour soit complètement vide en le faisant tourner avec les mains. Cela permet d'éviter que le linge éventuellement oublié dans le tambour ne soit abîmé lors du lavage suivant (par exemple, il peut se rétrécir) ou ne déteigne sur d'autres tissus.

Il est conseillé de fermer le robinet de l'eau et de débrancher la prise de courant.

Laissez le hublot entrouvert pour aérer le lave-linge.

Tableau des programmes





Type de linge et symboles sur les étiquettes	Charge maxi	Programme/ Température	Description du programme	Options possibles	Consommations*		
					Energie kWh	Eau litres	Durée min
Blanc , par ex. draps, nappes, linge de maison	5 kg	COTON 60°-90°C	Lavage à 60°-90°C 3 rinçages Essorage long	prélavage rinçage plus lavage rapide eco (à 60°) /essorage/	2.0	53	145
Couleurs , par ex. chemises, blouses, lingerie, serviettes, linge de maison	5 kg	COTON 60°-40°-30°C	Lavage à 60°-40°-30°C 3 rinçages Essorage long	prélavage rinçage plus lavage rapide eco (à 40° et 60°) /essorage/	1.2	49	120
Synthétiques mixtes , par ex. chemises, blouses, lingerie	2 kg	MÉLANGÉS 60°-40°-30°C	Lavage à 60°-40°-30°C 3 rinçages Essorage court	prélavage rinçage plus lavage rapide /essorage/	0.85	52	90
Délicats , par ex. acrylique, viscose, polyester, laine, mixte synthétique	2 kg	DÉLICATS 40°-30°C- (froid)	Lavage à 40°-30°C ou froid 3 rinçages Essorage court	prélavage rinçage plus lavage rapide /essorage/	0.5	52	60
Laine , avec la marque "pure laine vierge"	1 kg	LAINES 30°C - (froid)	Lavage à 30°C ou froid 3 rinçages Essorage court	/essorage/	0.23	53	50

Le programme "COTON à 60°C" avec la touche ECO enclenchée est le programme de référence pour les données contenues dans l'étiquette énergie, conformément à la norme CEE 92/75.

* Les données reportées ici ont une valeur purement indicative et peuvent varier en fonction de la quantité et du type de linge, de la température d'arrivée de l'eau et de la température ambiante. Elles se réfèrent à la température la plus élevée prévue pour chaque programme.

Tableau des programmes

PROGRAMMES SPECIAUX

Position du sélecteur de programmes	Description programme	Déroulement du programme	Options possibles	Charge maxi	Consommations*		
					Energie kWh	Eau litres	Durée min
 rinçage	Le linge lavé à la main peut être rincé avec ce programme	3 rinçages avec additif liquide Essorage bref à la vitesse maximale.	rinçage plus  essorage	5 kg	0,05	52	30
 vidange	Vidange de l'eau du dernier rinçage pour les programmes de lavage s'arrêtant l'eau dans la cuve (option )	Evacuation de l'eau		/	-	-	2
 essorage	Essorage séparé pour tous les tissus	Essorage long (ou bref **)	essorage	5 kg	-	-	10
arrêt	Annulation du programme et mise hors tension de l'appareil			/	-	-	-

* Les informations ci-dessus sont données à titre indicatif et peuvent varier en fonction de la quantité et du type de linge, de la température ambiante et de la température d'arrivée d'eau.

** Si le sélecteur de vitesse d'essorage se trouve sur la position "700" ou "500", le lave-linge effectuera un essorage bref.

i Guide de lavage

Charges de linge maximales selon la nature des fibres

La quantité de linge introduite dans le tambour ne doit pas dépasser la capacité maximale de la machine. Cette capacité varie suivant la nature des textiles.

Diminuez la quantité en cas de linge très sale ou de tissus éponges.

Charge maximum

Tous les textiles n'ont pas le même volume d'encombrement et le même pouvoir de rétention d'eau.

C'est pourquoi, d'une manière générale, le tambour peut être rempli:

- en totalité mais sans pression excessive pour le linge coton, lin, médis,
- à moitié de son volume pour les cotons traités et les fibres synthétiques,
- au tiers environ de son volume pour les articles très fragiles tels que les voilages et les lainages.

Pour une charge de linge mixte, remplissez le tambour en fonction des fibres les plus fragiles.

Nous vous donnons, à titre indicatif, les poids moyens des pièces les plus communes.

peignoir de bain	1200 g
serviette de toilette	180 g
grand drap	1300 g
drap 1 personne	800 g
taie d'oreiller	200 g
chemise de nuit	180 g
pyjama homme	500 g
pyjama enfant	200 g
chemise homme	250 g
chemisier	150 g
torchon	100 g
blouse de travail	300 g à 600 g

Vérification du linge

- Videz les poches.
- Fermez les fermetures à glissière et à pression.
- Enlevez les crochets des voilages ou mettez les voilages dans une housse.
- Retirez les boutons mal cousus, les épingles et les agrafes.
- Pour les protéger, mettez les voilages dans une taie d'oreiller par exemple.
- Recousez ou enlevez les boutons qui ne tiennent qu'à un fil.

Le tri du linge par catégorie

Nous vous conseillons de trier le linge par catégorie:

- d'un côté, le linge résistant pouvant supporter un lavage et un essorage énergiques,
- de l'autre, le linge délicat qu'il convient de traiter avec précaution.
- Pour les charges mixtes, lessives composées d'articles en fibres de différentes natures, choisissez un programme et une température convenant à la fibre la plus fragile.
- Lavez les articles "blanc" et de couleur séparément.

Températures

Température élevée : 90° C

Pour coton, lin et chanvre comme les torchons, les serviettes, les draps, les taies d'oreiller, etc.

Les fibres, blanches en général, qui peuvent être très tachées.

Température moyenne : 60° C

Pour les blancs qui ne sont pas très tachés ou pour les couleurs bon teint, pour les synthétiques ou les cotons mélangés. **Tous ces articles portent une étiquette indiquant qu'ils peuvent être lavés à une température maximale de 60°C.**

Basse température: froid - 30° C - 40° C

Pour les synthétiques délicats, la soie, l'acrylique et les articles en laine lavables en machine (voir l'étiquette d'entretien). Tous les autres articles en laine doivent en général être nettoyés à sec ou lavés à la main.

Lavage du linge couleur

Lorsqu'ils sont lavés pour la première fois, les linges de couleur peuvent perdre de leur couleur et déteindre sur d'autres pièces de linge.

Pour s'assurer qu'un linge de couleur ne déteint pas, nous vous conseillons d'effectuer le simple test suivant:

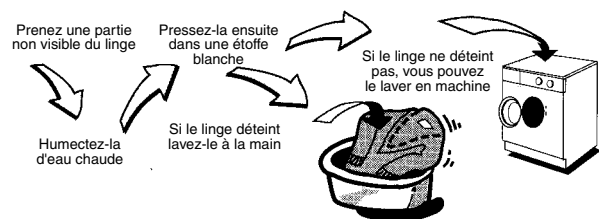



Programme laine Woolmark

Le programme laine de votre lave-linge porte le sigle . Cela signifie que vous pouvez laver en toute sécurité les articles portant l'étiquette ci-contre.

Pour éviter le feutrage, vous devez limiter la charge à 1 kg.

Le cycle laine de cette machine à laver a été approuvé par la Woolmark pour le lavage des articles Woolmark lavables machine, sous réserve que ces articles soient lavés conformément aux instructions mentionnées sur l'étiquette de l'article et celles indiquées par le fabricant de cette machine à laver.

N° licence M9604.

Traitement des taches

Traitez certaines taches qui risqueraient de ne pas partir, surtout si elles sont anciennes, en procédant de l'extérieur de la tache vers l'intérieur, ceci afin d'éviter de faire des cernes.

Herbes. Savonnez soigneusement, traitez à l'eau de Javel diluée. Pour les lainages, l'alcool à 90°C peut donner de bons résultats.

Crayons à bille - feutre. Tamponnez à l'aide d'un chiffon propre imbibé d'alcool à 90°. Prenez soin de ne pas étaler la tache.

Rouille. Utilisez un produit anti-rouille en suivant attentivement les conseils du fabricant.

Roussi. Si le tissu n'est que légèrement roussi et dans la mesure où les couleurs peuvent le supporter, faites tremper dans de l'eau additionnée d'eau de Javel, sinon imbibe le tissu d'eau oxygénée à 10 volumes et laissez agir 10 à 15 min.

Chewing-gum. Diluez-le à l'aide d'un dissolvant pour vernis à ongles puis enlevez-le à l'aide d'un chiffon propre. Assurez-vous que la nature du textile supporte le dissolvant.

Cambouis-goudrons. Etalez un peu de beurre frais sur la tache, laissez reposer puis tamponnez avec de l'essence de térébenthine.

Rouge à lèvres. Tamponnez à l'éther s'il s'agit de lainage ou de coton ou au trichloréthylène si l'article est en soie.

Vernis à ongles. Posez la face tachée du tissu sur un papier absorbant, puis humectez l'envers du tissu avec du dissolvant pour vernis à ongles en prenant soin de changer fréquemment le papier se trouvant sous la tache. Assurez-vous que la nature du textile supporte le dissolvant.

Peinture. Ne laissez pas sécher les dépôts de peinture. Traitez-les immédiatement avec le solvant indiqué sur la boîte de peinture (eau, térébenthine, white spirit). Savonnez, puis rincez.

Bougie. Grattez la cire avec une lame non coupante afin d'en retirer le plus possible, puis repassez en intercalant une feuille de papier de soie entre le fer chaud et le tissu taché.

Produits

A. Choix de la lessive

Les fabricants de lessive indiquent sur les emballages la quantité de lessive à utiliser selon la charge de linge.

Conformez-vous aux doses et aux instructions préconisées sur les emballages.

Dosage:

La quantité de lessive à utiliser est fonction de la charge de linge à laver, de la dureté de l'eau et du degré de salissure du linge.

Si l'eau est douce, diminuez légèrement les doses.

Si l'eau est calcaire ou si le linge est très sale ou taché, augmentez un peu les doses.

Vous obtiendrez le degré de dureté de votre eau en contactant la compagnie de distribution d'eau de votre région ou tout autre service compétent.

Remarque:

N'utilisez que des produits lessiviels faiblement moussants, vendus dans le commerce spécialement conçus pour l'utilisation dans les machines à laver. Employez des produits spécifiques pour le lavage de la laine.

Si vous utilisez une lessive liquide, il est possible de mettre directement ce produit dans le bac pour le lavage à condition de choisir un programme sans prélavage et de mettre tout de suite le lave-linge en marche. Il est également possible d'utiliser une boule doseuse (fournie par le fabricant du détergent).

Si vous séchez ensuite votre linge dans un sèche-linge, n'oubliez pas de retirer la boule doseuse.

Les lessives liquides sont très indiquées pour des températures peu élevées, à savoir 30°C et 40°C, alors qu'il est conseillé d'utiliser une lessive en poudre pour les températures supérieures, de 60°C à 90°C.

Nos laboratoires qui effectuent des essais permanents sur les produits de lavage, vous recommandent la lessive en poudre et liquide

ARIEL.

B. Assouplissant

































Versez un produit assouplissant sous forme liquide dans le bac du tiroir à produits destiné à cet effet.

Respectez le dosage indiqué sur le flacon, en fonction de la caractéristique de l'assouplissant utilisé, normal ou concentré.

Ne dépassez pas les doses maximales.

i Symboles internationaux pour l'entretien des textiles

La plupart des articles sont munis d'une étiquette d'entretien spécifiant comment les traiter. Suivez scrupuleusement ces indications.

LAVAGE NORMAL   LAVAGE DELICAT	 Temp. maxi 95°C 	 Temp. maxi 60°C 	 Temp. maxi 40°C  	 Temp. maxi 30°C 	 Lavage à la main	 Lavage interdit
 JAVELLISATION	 Chlorage dilué à froid			 Chlorage interdit		
 REPASSAGE	 Fort 200°C maxi	 Moyen 150°C maxi	 Doux 110°C maxi	 Ne pas repasser		
 NETTOYAGE A SEC	 Tous solvants	 Perchloréthylène ou essences minérales (essence F, White Spirit)	 Uniquement essences minérales (Pour linge et tissus blancs)	 Ne pas nettoyer à sec		
 SECHAGE	 Linge étendu	 Linge suspendu	 Sur cintre	 Haute temp. Temp. modérée Séchage en tambour	 Ne pas sécher en tambour	

Entretien et nettoyage

 **Ne procédez au nettoyage qu'après avoir débranché l'appareil.**

Détartrage de l'appareil

Il n'est généralement pas nécessaire de détartre l'appareil si le produit lessiviel est bien dosé. Si le détartage s'impose, utilisez un produit spécifique qui ne soit pas corrosif, spécialement conçu pour les lave-linge, que vous pourrez vous procurer dans le commerce.

Respectez le dosage indiqué sur l'emballage.

Après chaque cycle de lavage

Nous vous recommandons de laisser le hublot entrouvert après chaque utilisation, ceci afin d'aérer la cuve et d'éviter la formation de moisissure et d'odeurs.

La carrosserie

Nettoyez-la à l'eau savonneuse. Rincez et séchez soigneusement. N'utilisez jamais de produits abrasifs ou caustiques.

Le distributeur de produits

- Enlevez le tiroir de son logement comme l'indique la figure ci-dessous.
- Lavez-le sous l'eau courante.
- Pour faciliter le nettoyage la partie supérieure du bac réservé à l'additif peut être enlevée.

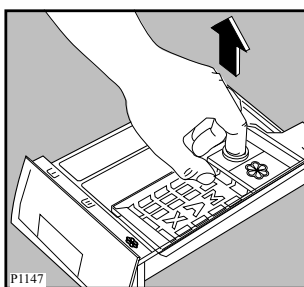
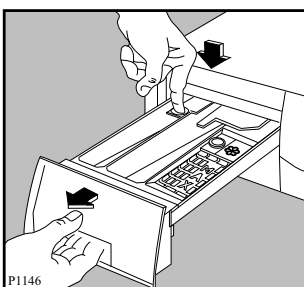

- Nettoyez le logement interne du tiroir avec une brosse à dents.
- Remettez le tiroir en place.

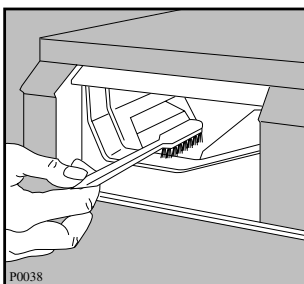

Le filtre du tuyau d'arrivée d'eau

Si vous remarquez que l'appareil prend plus de temps à se remplir, contrôlez que ce filtre ne soit pas obstrué.

Fermez le robinet d'arrivée d'eau.

Dévissez l'embout du tuyau du robinet.

Nettoyez le filtre avec une petite brosse.

Revissez bien l'embout du tuyau.

La pompe de vidange

La pompe doit être contrôlée si

- l'appareil ne vidange pas et/ou n'essore pas;
- l'appareil fait un bruit inhabituel pendant la vidange dû au blocage de la pompe par des objets tels que épingles de sûreté, pièces de monnaie, agrafes, etc.

Procédez comme suit:

- débranchez l'appareil;
- attendez que l'eau refroidisse (dans le cas d'un lavage à 60°C ou plus);
- ouvrez le volet de pompe;
- placez un récipient sur le sol pour recueillir l'eau qui devait éventuellement sortir de la pompe;
- sortez le petit tuyau d'évacuation de son siège, placez-le dans le récipient et enlevez le bouchon;
- quand l'eau ne sort plus dévissez le couvercle de la pompe et sortez cette dernière.

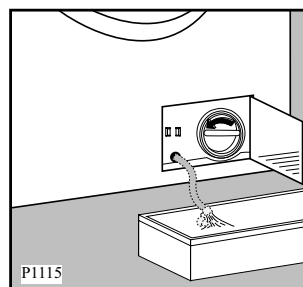
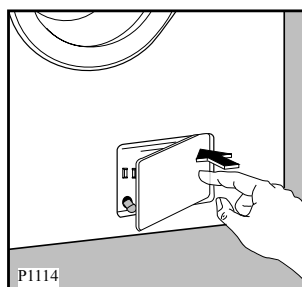

- enlevez les éventuels objets bloquant la pompe en la tournant comme indiqué dans le croquis;
- bouchez à nouveau le petit tuyau d'évacuation et remettez-le à sa place;

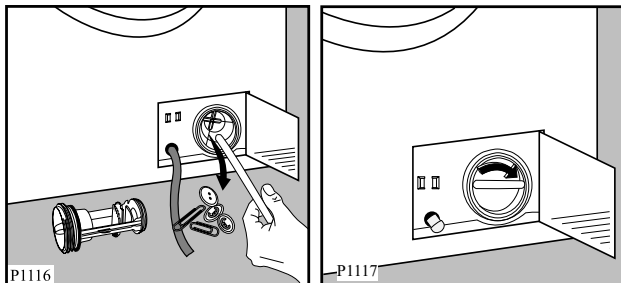

- revissez le couvercle de la pompe;
- fermez le volet.

Précautions contre le gel

Si votre appareil est exposé à une température inférieure à 0°C prenez les précautions suivantes:

- débranchez l'appareil;
- fermez le robinet et dévissez le tuyau d'arrivée d'eau du robinet;
- placez le tuyau d'arrivée et le petit tuyau d'évacuation dans une cuvette sur le sol et laissez l'eau s'écouler;
- revissez le tuyau d'arrivée d'eau au robinet et remettez le petit tuyau d'évacuation à sa place, après l'avoir bouché.

De cette façon, l'eau restée dans les tuyaux sera évacuée, évitant ainsi la formation de gel et donc l'endommagement de l'appareil.

Pour faire fonctionner de nouveau votre appareil, assurez-vous qu'il est installé dans un local où la température est supérieure à 0°C.

Si l'appareil ne vidange pas

Si l'appareil ne vidange pas, procédez de la manière suivante pour évacuer l'eau:

- Débranchez l'appareil.
- Fermez le robinet d'arrivée d'eau.
- Attendez que l'eau refroidisse (dans le cas d'un lavage à 60°C ou plus).
- Ouvrez le volet de pompe.
- Placez un récipient sur le sol, sortez le petit tuyau d'évacuation, placez-le dans le récipient et enlevez le bouchon. L'eau s'écoulera par gravité dans le récipient. Lorsque le récipient est plein, bouchez à nouveau le petit tuyau et videz l'eau. Répétez l'opération jusqu'à ce que l'eau cesse de sortir.
- Contrôlez la pompe comme décrit au paragraphe précédent.
- Remettez le petit tuyau d'évacuation à sa place après l'avoir bouché.
- Revissez le couvercle de la pompe et fermez le volet.

En cas d'anomalie de fonctionnement



La fabrication de votre appareil a fait l'objet de nombreuses vérifications.

Cependant, si vous constatez une anomalie de fonctionnement, consultez le tableau ci-dessous, avant d'appeler le service après-vente.

Pendant le fonctionnement du lave-linge, on peut voir clignoter le voyant "**fin de cycle**" (dans le modèle **FWF 3135** retentissent des signaux acoustiques):

- **4 clignotements:** Hublot ouvert
- **2 clignotements:** Difficultés de vidange
- **1 clignotement:** Difficultés d'arrivée d'eau

Après avoir éliminé les causes éventuelles de l'anomalie, appuyez sur la touche **départ pause** pour faire redémarrer le programme interrompu. Si l'anomalie n'a pas pu être éliminée, consultez le service après-vente de votre magasin vendeur.

Symptômes	Solutions
● Les résultats de lavage ne sont pas satisfaisants	Vérifiez que: <ul style="list-style-type: none">● la lessive convient au lavage en machine,● il n'y a pas trop de linge,● le programme de lavage et la température sont appropriés.
● La machine s'arrête pendant un cycle de lavage	Vérifiez que: <ul style="list-style-type: none">● la pression d'eau est suffisante,● la pompe de vidange n'est pas obstruée,● les fusibles sont en bon état et n'ont pas disjoncté,● ce n'est pas un arrêt cuve pleine d'eau (option .
● La machine ne démarre pas	Vérifiez que: <ul style="list-style-type: none">● les fusibles sont en bon état,● l'appareil est correctement branché,● le hublot est correctement fermé,● le départ du programme a été effectivement commandé (touche départ/pause enclenchée),● il n'y a pas de coupure de courant,● ce n'est pas un départ différé.
● La machine n'essore pas ou ne vidange pas	Vérifiez que: <ul style="list-style-type: none">● le tuyau de vidange n'est pas bouché ou plié,● la pompe de vidange n'est pas obstruée,● la charge de linge est correctement répartie dans le tambour (voir paragraphe "anti-balourd"),● ce n'est pas un arrêt cuve pleine d'eau (option )● le sélecteur d'essorage ne se trouve pas sur la position .
● La machine ne se remplit pas	Vérifiez que: <ul style="list-style-type: none">● le robinet d'arrivée d'eau est ouvert et que la pression est suffisante,● il n'y a pas de coupure d'eau,● le hublot du lave-linge est correctement fermé,● le tuyau d'arrivée d'eau n'est pas plié,● le filtre d'arrivée d'eau n'est pas obstrué.

Symptômes	Solutions
<ul style="list-style-type: none"> ● La machine vibre, est très bruyante 	<p>Vérifiez que:</p> <ul style="list-style-type: none"> ● l'appareil a été complètement débridé (voir paragraphe "débridage"), ● l'appareil est de niveau et bien calé, ● l'appareil n'est pas trop près du mur ou des meubles, ● la pompe n'est pas bloquée par des objets, ● le linge est bien réparti dans le tambour, ● la charge est suffisante.
<ul style="list-style-type: none"> ● Le cycle de lavage est beaucoup trop long 	<p>Vérifiez que:</p> <ul style="list-style-type: none"> ● la pression d'eau est suffisante, ● la pompe n'est pas obstruée, ● il n'y a pas eu de coupure de courant.
<ul style="list-style-type: none"> ● La machine se remplit mais vidange aussitôt 	<p>Vérifiez que:</p> <ul style="list-style-type: none"> ● la crosse de vidange n'est pas accrochée trop bas.
<ul style="list-style-type: none"> ● Vous trouvez de l'eau autour du lave-linge 	<p>Vérifiez que :</p> <ul style="list-style-type: none"> ● il n'y a pas trop de lessive, ● la lessive est adaptée au lavage en machine (formation excessive de mousse), ● un des compartiments du distributeur de produits n'est pas obstrué, ● la crosse de vidange est correctement accrochée, ● le couvercle de la pompe est correctement vissé après son nettoyage, ● le petit tuyau de vidange est bouché, ● le tuyau d'arrivée d'eau est étanche.
<ul style="list-style-type: none"> ● Le hublot ne s'ouvre pas 	<p>Vérifiez que :</p> <ul style="list-style-type: none"> ● le programme est terminé, ● le dispositif de blocage du hublot est déclenché, ● l'appareil n'est pas en train de chauffer l'eau, ● le tambour n'est pas en mouvement, ● le niveau d'eau n'est pas trop haut. <p>En tout cas il ne sera possible d'ouvrir le hublot que lorsque le voyant du hublot sera éteint.</p>
<ul style="list-style-type: none"> ● On entend un bruit inhabituel 	<ul style="list-style-type: none"> ● La machine est équipée d'un moteur qui, par rapport aux moteurs traditionnels, provoque un bruit particulier. <p>Ce moteur permet un démarrage en douceur lors de l'essorage et une meilleure distribution du linge dans le tambour, d'où une plus grande stabilité de l'appareil.</p>
<ul style="list-style-type: none"> ● On ne voit pas d'eau dans le tambour 	<ul style="list-style-type: none"> ● Par soucis d'économie, les machines fabriquées selon des technologies modernes fonctionnent en utilisant moins d'eau.

Service après-vente

En cas d'anomalie de fonctionnement, le vendeur de votre appareil est le premier habilité à intervenir. A défaut (déménagement de votre part, fermeture du magasin où vous avez effectué l'achat ...), veuillez consulter le Centre Contact Consommateurs.

En cas d'intervention sur votre appareil, exigez du Service Après-Vente les Pièces de Rechange certifiées Constructeur.



i PLAQUE SIGNALÉTIQUE

En appelant un Service Après-Vente, indiquez-lui le modèle, le numéro de produit et le numéro de série de l'appareil. Ces indications figurent sur la plaque signalétique située près du hublot (voir figure ci-dessous).

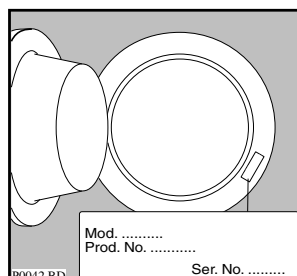

Garantie

Conformément à la Législation en vigueur, votre Vendeur est tenu, lors de l'acte d'achat de votre appareil, de vous communiquer par écrit les conditions de garantie et sa mise en œuvre appliquées sur celui-ci.

Sous son entière initiative et responsabilité, votre Vendeur répondra à toutes vos questions concernant l'achat de votre appareil et les garanties qui y sont attachées.

N'hésitez pas à le contacter.

A l'attention de l'installateur

CARACTERISTIQUES TECHNIQUES

DIMENSIONS	Hauteur	85 cm
	Largeur	60 cm
	Profondeur	57 cm
RACCORDEMENT	Tension/Frequence	230 V / 50 Hz
	Puissance max.	2200 W (10 A)
PRESSION D'EAU	Minimum	0.05 MPa
	Maximum	0.8 MPa
CAPACITE MAXIMUM	Coton, lin	5 kg de linge sec
	Synthétiques, délicats	2 kg de linge sec
	Laine	1 kg de linge sec
VITESSE D'ESSORAGE	Maximum	1300 tr/min. FWF 3135
		1200 tr/min. FWF 3125
Consommations pour le lavage d'une charge maximum de coton à 60°C sans pré-lavage avec l'option eco (E) : (progr. coton couleurs)		0,95 kWh 49 litres 128 minutes

CE Cet appareil est conforme aux Directives Communautaires suivantes:
- 73/23 CEE du 19/02/73 (Basse tension) et modifications successives;
- 89/336 CEE du 03/05/89 (Compatibilité Electromagnétique) et modifications successives.

Installation

Débridage

! Avant la première mise en marche, vous devez impérativement retirer de votre appareil les dispositifs de protection mis en place pour le transport. Suivez les instructions données ci-dessous. Conservez ces dispositifs de sécurité: ils devront être remontés en cas de futur transport de l'appareil (déménagement par exemple).

- Dévissez et ôtez les deux vis arrière avec une clé. Enlevez les deux goujons en plastique.

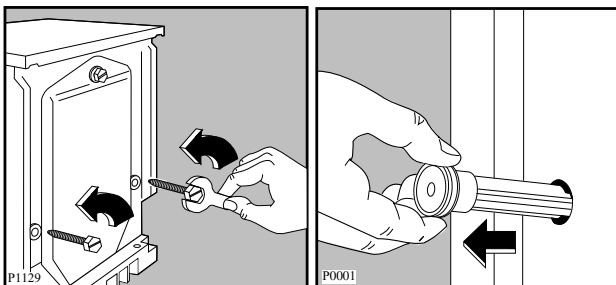

- Appuyez l'appareil sur la partie arrière et mettez entre le sol et le lave-linge une des cales en polystyrène. Veillez à ne pas écraser les tuyaux.
- Retirez le bloc en polystyrène du fond de la machine.
- Libérez les deux sachets en nylon à la partie avant de l'appareil.

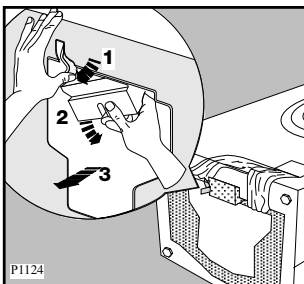

- Sortez avec soin le sachet gauche en nylon, en le tirant vers la droite et vers le bas.
- Sortez avec soin le sachet droit en nylon, en le tirant vers la gauche et vers le haut.
- Retirez la base en polystyrène.

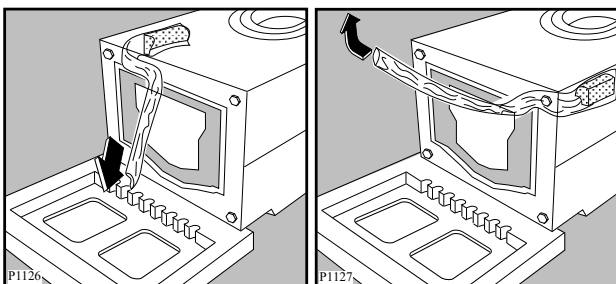

- Remettez l'appareil debout et dévissez l'autre vis. Enlevez le goujon en plastique.
- Bouchez tous les trous à l'aide des caches plastiques se trouvant dans l'enveloppe contenant la notice d'utilisation.

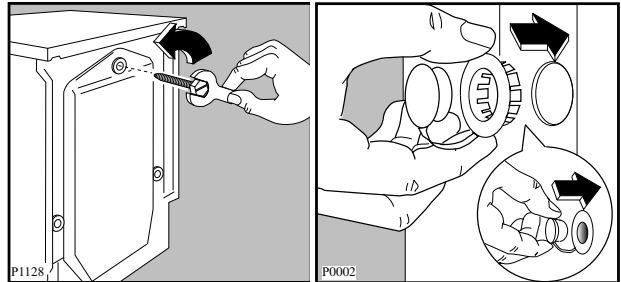

Transporter un appareil non bridé peut endommager des composants internes et générer des fuites et des dysfonctionnements, et peut également engendrer des déformations par choc.

Emplacement

L'installation de votre appareil nécessite:

- Une alimentation électrique (voir raccordement électrique)
- Une arrivée d'eau avec branchement 20x27
- Une évacuation d'eau
- Un local aéré

Placez l'appareil sur un sol plat et dur.

Veillez à ce que l'appareil ne touche pas le mur ou les autres meubles de la cuisine. Le robinet, l'installation pour la vidange et la prise de courant doivent se trouver à proximité des tuyaux de la machine et du câble d'alimentation. La machine ne doit pas être installée dans un local sujet au gel.

Mise à niveau

Placez l'appareil à l'endroit choisi et procédez soigneusement à la mise à niveau, en agissant sur les vérins prévus à cet effet.

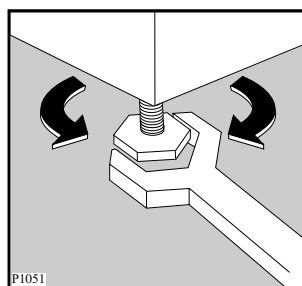

Une mise à niveau correcte évite des vibrations, du bruit ou des déplacements de l'appareil durant son fonctionnement.

Assurez-vous, en outre, que pendant son fonctionnement, l'appareil ne touche pas le mur, les meubles, etc.

Raccordement d'eau

Vissez le raccord du tuyau d'alimentation livré avec l'appareil sur le nez fileté du robinet d'arrivée d'eau (20x27). Vissez correctement pour éviter toute fuite.

N'employez jamais à cet effet un tuyau déjà utilisé précédemment.

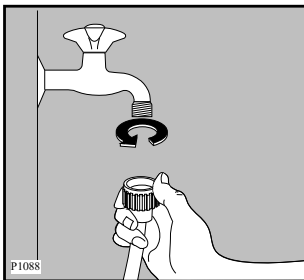

Si nécessaire, rectifiez la position du raccord du tuyau d'alimentation en dévissant la bague de serrage placée à l'arrière de l'appareil. Veillez ensuite à visser correctement la bague de serrage pour éviter toute fuite.

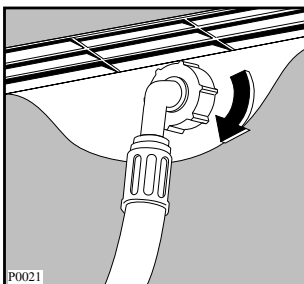

Si le branchement se fait sur des tuyauteries neuves ou qui n'ont pas servi depuis longtemps, il est préférable de faire couler une certaine quantité d'eau avant de mettre en place le tuyau de remplissage. De cette façon, on évitera que du sable ou de la rouille bouche le filtre placé à l'intérieur de l'appareil.

Vidange d'eau

La crosse du tuyau de vidange peut être placée de deux manières différentes:

- **Sur le bord d'un lavabo à l'aide du coude en plastique livré avec l'appareil:**

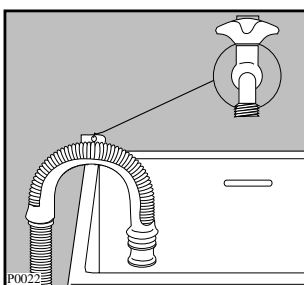

Dans ce cas, il est nécessaire de veiller à ce que l'extrémité ne puisse pas tomber au sol lorsque la machine effectue la vidange. Vous pouvez, par exemple, la fixer avec une petite ficelle au robinet ou l'accrocher au mur.

- **Dans un conduit de vidange (ou dans une dérivation de la vidange d'un lavabo) dont la distance au sol doit être comprise entre 60 et 90 cm. Il est indispensable de prévoir une entrée d'air à l'extrémité du tuyau de vidange pour éviter tout siphonnage éventuel. En outre, le tuyau de vidange ne devra former aucun coude.**

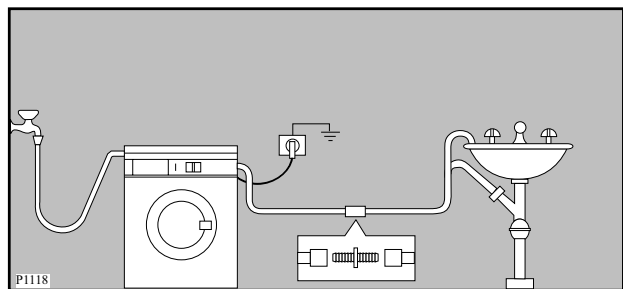

L'inobservation de ces règles pourrait entraîner un fonctionnement anormal de votre appareil.

Pour un fonctionnement correct de l'appareil le tuyau de vidange doit rester accroché au support en plastique se trouvant à la partie arrière, en haut.

Branchement électrique



Notre responsabilité ne saurait être engagée en cas d'incidents ou d'accidents provoqués par une mise à la terre inexistante ou défectueuse.

Cette machine ne peut être branchée qu'en 230 V monophasé 50Hz.

Vérifiez que le compteur de l'abonné et les fusibles peuvent supporter l'intensité absorbée par la machine, compte tenu des autres appareils électriques branchés.

Calibre des fusibles de lignes (un par phase): 10 ampères.

Utilisez un socle de prise de courant comportant une borne de mise à la terre, qui doit obligatoirement être raccordée conformément à la norme N.F.C. 15100 et aux prescriptions de l'E.D.F. La ligne d'alimentation électrique partant du compteur ne devra pas être inférieure à 2,5 mm² par conducteur.

Le câble d'alimentation doit être facilement accessible après l'installation de l'appareil.

FAURE

Pour tenir nos engagements, nous écoutons les Consommateurs

Info Conso Electrolux est le lien privilégié entre la marque et ses Consommateurs. Il assure en permanence une double mission : satisfaire au mieux vos exigences et tirer parti de cette proximité pour améliorer sans cesse les produits que nous vous proposons.

AVANT L'ACHAT

Toute une équipe répond avec clarté et précision à vos sollicitations concernant l'éventail de nos gammes de produits et vous apporte des infos pour vous aider dans votre choix en fonction de vos propres besoins.

APRÈS L'ACHAT

Exprimez-vous sur la perception que vous avez de nos produits et votre satisfaction à l'usage. Mais interrogez aussi nos spécialistes sur l'utilisation et l'entretien de vos appareils. C'est alors que notre mission prend tout son sens. Ecouter, comprendre, agir : trois temps essentiels pour tenir l'engagement de la marque dans le plus grand respect du Consommateur.

A bientôt !

Dans le souci d'une amélioration constante de nos produits, nous nous réservons le droit d'apporter à leurs caractéristiques toutes modifications liées à l'évolution technique (décret du 24.03.78).

Info Conso



BP 50142 – 60307 SENLIS CEDEX

Tél. : 08 90 71 03 44 (0,15 € TTC/mn)

Fax : 03 44 62 21 54

E-MAIL : info.conso@electrolux.fr

Permanence téléphonique du lundi au vendredi

Pour toute question technique :

Centre Contact Consommateurs

BP 20139 – 60307 SENLIS CEDEX

Tél. : 08 92 68 24 33 (0,34 € TTC/mn)

E-MAIL : ehp.consommateur@electrolux.fr

Permanence téléphonique du lundi au vendredi