



## Cher Client,

Nous vous remercions d'avoir préféré Fiat et nous vous félicitons d'avoir choisi une voiture Fiat .

Cette notice a été expressément conçue pour vous faire connaître chaque élément du véhicule Fiat , ce qui vous permettra de l'utiliser de la manière la plus correcte. Nous vous invitons à la lire attentivement avant de commencer à le conduire. Dans la notice figurent tous les renseignements, prescriptions et autres conseils utiles qui vous aideront à profiter à fond des qualités techniques de votre Fiat .

Il est recommandé de lire attentivement les instructions au bas de la page, précédées par les symboles:



pour la sécurité des personnes;



pour l'intégrité de la voiture;



pour la protection de l'environnement.

Dans le Carnet de Garantie ci-joint vous trouverez également les Services offerts par Fiat à ses Clients:

- le Certificat de garantie comportant les délais et les conditions d'application de la garantie
- la gamme des services complémentaires réservés aux Clients Fiat.

Nous vous souhaitons bonne lecture et bonne route!

**Cette notice contient la description de toutes les versions de Fiat , et par conséquent il faut prendre en compte uniquement les informations correspondant à l'équipement, motorisation et version que vous avez acheté.**

# CONNAISSANCE DU VEHICULE

CONNAISSANCE  
DU VEHICULE

SECURITE

DEMARRAGE  
ET CONDUITE

TEMOINS ET  
SIGNALISATIONS

S'IL VOUS  
ARRIVE

ENTRETIEN DE  
LA VOITURE

CARACTERISTIQUES  
TECHNIQUES

INDEX  
ALPHABETIQUE

PLANCHE DE BORD .....	3	PLAFONNIER .....	36
SYMBOLES .....	4	COMMANDES .....	37
LE SYSTEME FIAT CODE .....	4	EQUIPEMENTS INTERIEURS.....	39
LES CLES .....	5	TOIT OUVRANT .....	41
COMBINE ET INSTRUMENTS DE BORD .....	9	PORTES .....	43
ECRAN MULTIFONCTION ET ECRAN MULTIFONCTION RECONFIGURABLE.....	12	LEVE-GLACES .....	45
TRIP COMPUTER .....	21	COFFRE A BAGAGES .....	46
SIEGES .....	23	CAPOT MOTEUR .....	49
APPUI-TETE .....	24	PORTE-BAGAGES/PORTE-SKIS .....	51
VOLANT .....	25	PHARES .....	51
RETROVISEURS .....	26	SYSTEME ABS .....	53
CONFORT CLIMATIQUE.....	27	SYSTEME ESP .....	54
CHAUFFAGE ET VENTILATION .....	28	SYSTEME EOBD .....	57
CLIMATISEUR MANUEL .....	29	DIRECTION ASSISTEE ELECTRIQUE "DUALDRIVE" .....	57
CLIMATISEUR AUTOMATIQUE.....	31	CAPTEURS DE STATIONNEMENT .....	59
FEUX EXTERIEURS .....	34	AUTORADIO .....	61
NETTOYAGE DES VITRES .....	35	RAVITAILLEMENT DE LA VOITURE .....	63
		SAUVEGARDE DE L'ENVIRONNEMENT .....	64

# PLANCHE DE BORD

Certaines commandes, ainsi que les instruments, les témoins et leur position varient en fonction des versions.

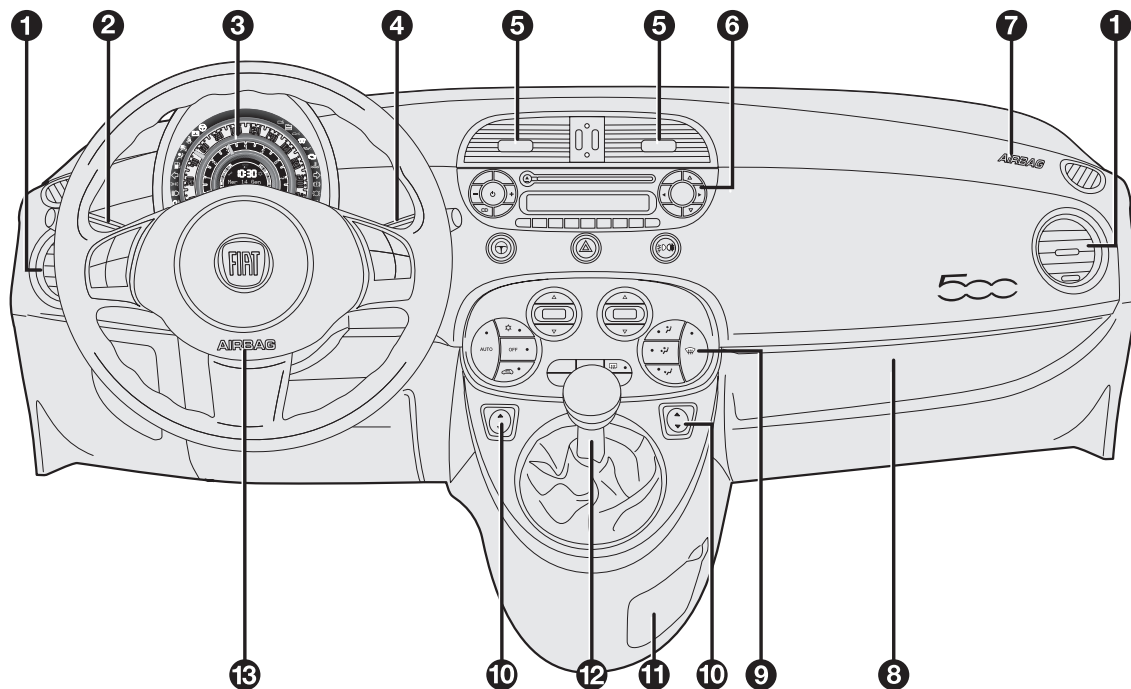

fig. 1

F0S0001m

1. Aérateur latéral – 2. Levier gauche: commande feux extérieurs – 3. Combiné de bord et témoins – 4. Levier droit: commandes essuie-glace de pare-brise, essuie-glace de lunette arriere, trip computer – 5. Aérateurs centraux – 6. Vide-poches/autoradio – 7. Airbag côté passager – 8. Vide-poches/porte-documents caché – 9. Commandes chauffage/aération/climatisation – 10. Commandes lève-glaces électriques – 11. Boîte à gants - 12. Levier de boite vitesse – 13. Airbag côté conducteur.

## SYMBOLES

Sur certains éléments de votre voiture, ou à proximité de ceux-ci, sont appliquées des étiquettes spécifiques colorées, dont les symboles sont destinés à attirer votre attention sur les précautions à prendre vis-à-vis de l'élément composant en question.

Sur le revêtement interne du capot moteur, on trouvera une étiquette avec la liste de tous les symboles.

## LE SYSTEME FIAT CODE

Il s'agit d'un système électronique de blocage moteur qui s'ajoute à la protection antivol du véhicule. Il est activé automatiquement lorsqu'on retire la clé du dispositif de démarrage.

Lors de chaque démarrage, en tournant la clé sur la position **MAR**, la centrale du système Fiat CODE envoie à la centrale de contrôle du moteur un code de reconnaissance pour en désactiver le blocage des fonctions.

Si au démarrage le code n'est pas correctement reconnu, un témoin s'éclaire au combiné de bord .

En pareil cas, tourner la clé sur **STOP** et ensuite sur **MAR**; si le blocage persiste, essayer avec les autres clés fournies.

Si le moteur n'est toujours pas démarré s'adresser ensuite au Réseau d'Après Vente Fiat.

**ATTENTION** Chaque clé est dotée de son propre code qui doit être mémorisé par la centrale du système. Pour mémoriser des nouvelles clés (8 clés maximum), s'adresser au réseau d'Après Vente Fiat.

Allumages du témoin  pendant la marche

- L'éclairage du témoin  indique que le système effectue un autodiagnostic (par exemple en cas de chute de tension).
- Si l'anomalie persiste, s'adresser au Réseau d'Après Vente Fiat.



**Les chocs violents risquent d'endommager les composants électroniques contenus dans la clé.**

# LES CLES

## CODE CARD fig. 2

Avec la voiture et les clés, fournies en double exemplaire, est également remise la CODE card sur laquelle sont imprimés:

**A** le code électronique

**B** le code mécanique des clés à communiquer au Réseau Après-vente Fiat pour obtenir un double des clés.

Il est préférable de garder toujours à portée de la main le code électronique **A**.

ATTENTION Afin de garantir le fonctionnement parfait des dispositifs électroniques à l'intérieur des clés, il faut éviter de les exposer directement aux rayons du soleil.



**En cas de changement de propriétaire de la voiture, il est indispensable que le nouveau propriétaire entre en possession de toutes les clés et de la CODE card.**

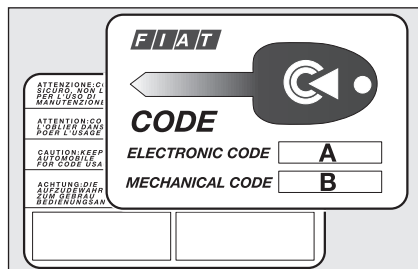

fig. 2

F0S0002m

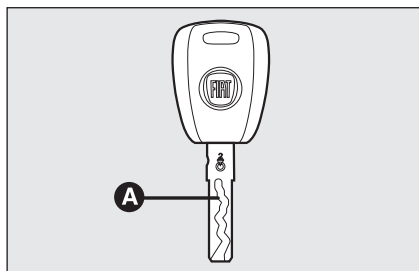

fig. 3

F0S0003m

## CLE MECANIQUE fig. 3

La pièce métallique **A** actionne:

- le contacteur d'allumage;
- les serrures des portes et du hayon (le cas échéant);
- le (dé)verrouillage du bouchon de la trappe à carburant;

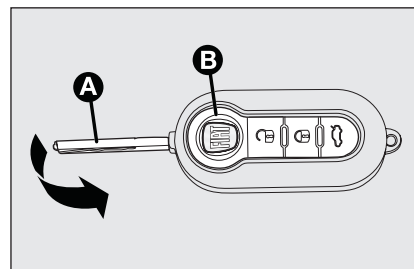

fig. 4

F0S0004m

## CLE AVEC TELECOMMANDE (si prévue) fig. 4

La pièce métallique **A** actionne:

- le contacteur;
- les serrures des portes;
- le (dé)verrouillage du bouchon de la trappe à carburant;

Une pression sur le bouton **B** permet l'ouverture / la fermeture de la pièce mécanique.

## Déverrouillage des portes et du hayon de coffre

Pression courte du bouton  : déverrouillage des portes et du hayon de coffre, allumage temporisé des plafonniers et double signal lumineux des clignotants (pour certains marchés/versions)

Le déverrouillage est automatique en cas d'intervention du système de blocage carburant.

## Verrouillage des portes et du hayon de coffre

Pression courte du bouton  : verrouillage des portes et du hayon de coffre à distance avec extinction du plafonnier d'habitacle et unique signal lumineux des clignotants (le cas échéant).

L'ouverture d'une ou plusieurs portières empêche le verrouillage. Il est signalé par un clignotement rapide des clignotants (lorsqu'ils sont prévus). Les portières se verrouillent lorsque le coffre est ouvert.

Une vitesse supérieure à 20 km/h provoque le verrouillage automatique des portes si la fonction spécifique a été programmée (uniquement avec écran multifonctions reconfigurable sur les versions équipées).

## Ouverture à distance du hayon de coffre

Enfoncer le bouton  pour affectuer le décrochage (ouverture) à distance du hayon de coffre.



L'ouverture du hayon du coffre à bagages est accompagnée d'un double signal lumineux des clignotants.

## DEMANDE DE TÉLÉCOMMANDES SUPPLÉMENTAIRES

Le système peut reconnaître jusqu'à 8 télécommandes. Si une nouvelle télécommande s'avérait nécessaire, s'adresser au Réseau Après-vente Fiat, présenter la CO-DE card, un document personnel d'identité et les documents d'identification de propriété de la voiture.

## REPLACEMENT DE LA PILE DE LA CLÉ AVEC TÉLÉCOMMANDE fig. 5

Pour remplacer la pile procéder ainsi:

- appuyer sur le bouton **A** et déplacer la tige métallique **B** en position d'ouverture;
- tourner la vis **C** sur  à l'aide d'un tournevis à pointe fine;
- extraire la boîte porte-batterie **D** et remplacer la pile **E** en respectant les polarités;
- réintroduire le bac porte-batterie **D** à l'intérieur de la clé et le bloquer en tournant la vis **C** sur .

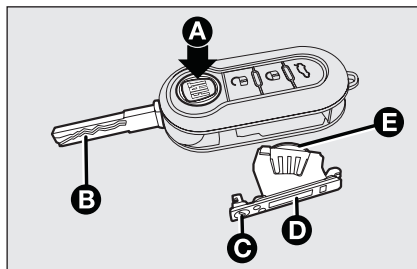

fig. 5

F0S0005m



**Les piles usées sont nocives pour l'environnement. Elles doivent être jetées dans des récipients expressivement prévus, comme le prescrivent les normes en vigueur ou bien elles peuvent être remises au Réseau Après-vente Fiat, qui se chargera de l'élimination.**

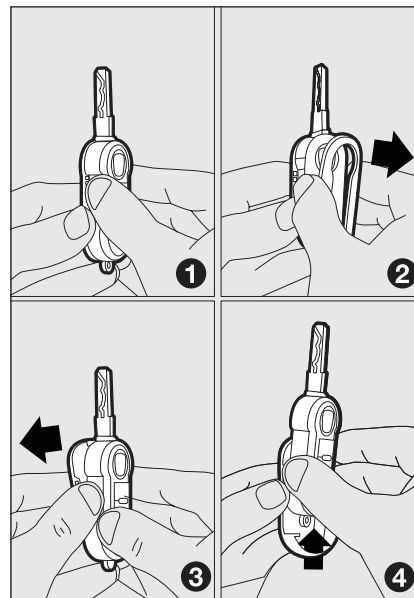

fig. 6

F0S0073m

## REPLACEMENT DU REVÊTEMENT DE TELECOMMANDE fig. 6

Pour remplacer le revêtement de la télécommande, suivre la procédure indiquée sur la figure.

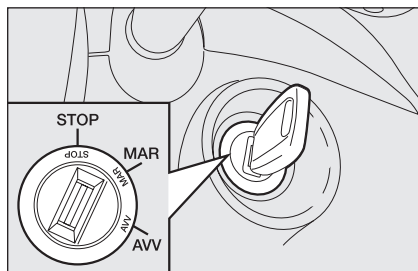

fig. 7

F0S0006m

## DISPOSITIF STARTER fig. 7

La clé peut tourner dans 3 positions différentes:

- STOP**: moteur coupé, clé extractible, verrouillage de direction. Certains dispositifs électriques (par ex. autoradio, fermeture centralisée des portes, etc.) restent en service.
- MAR**: position de marche. Tous les dispositifs électriques sont en service
- AVV**: démarrage du moteur.

Le contacteur est pourvu d'un système électronique de sécurité qui oblige, si le moteur ne démarre pas, à remettre la clé sur **STOP** avant de répéter la manœuvre de démarrage.

## VERROUILLAGE DE LA DIRECTION

### Enclenchement

Le dispositif en position **STOP**, enlever la clé et tourner le volant jusqu'à ce qu'il se bloque.

### Désenclenchement

Tourner légèrement le volant tandis qu'on tourne la clé en position **MAR**.



## ATTENTION

*Ne jamais extraire la clé lorsque le véhicule roule. Le volant se bloquerait automatiquement au premier braquage. Ceci est toujours valable, même en cas de véhicule remorqué.*

*Toute intervention en après-vente, provoquant des altérations de la direction ou de la colonne (ex. montage d'antivol), qui pourraient causer, en plus de la diminution des performances et de l'expiration de la garantie, de graves problèmes de sécurité, ainsi que la non conformité d'homologation de la voiture, est absolument interdite.*



# COMBINE ET INSTRUMENTS DE BORD

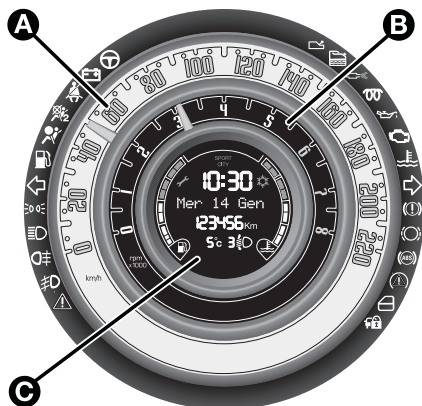

fig. 8

F0S0007m

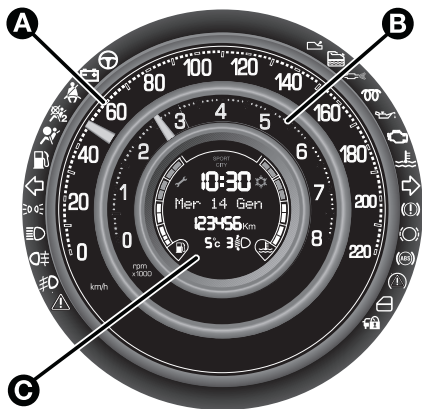

fig. 9 - Version Sport

F0S0150m

## Versions avec afficheur multifonctionnel

- A Tachymètre (compteur de vitesse)
- B Compte-tours
- C Ecran multifonction avec indicateur digital de niveau carburant et indicateur digital de température du liquide réfrigérant moteur.

Les témoins et ne sont présents que sur les versions diesel.

Le témoin n'est présent que sur les versions avec B.V. Dualogic (voir supplément "Dualogic").

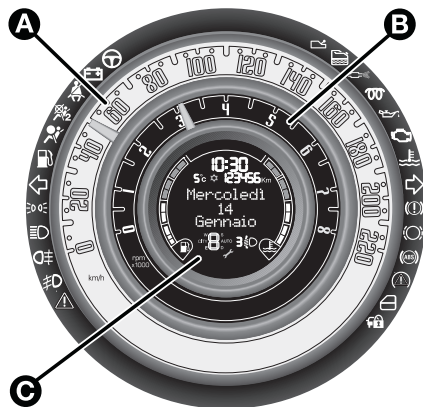

fig. 10

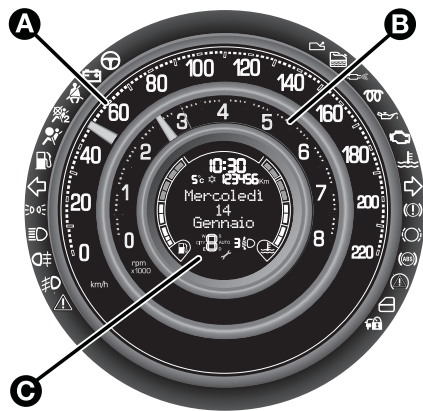





fig. 11 - Version Sport

### Versions avec afficheur multifonctionnel reconfigurable

- A Tachymètre (compteur de vitesse)
- B Compte-tours
- C Ecran multifonction reconfigurable avec indicateur digital de niveau carburant et indicateur digital de température du liquide réfrigérant moteur.

Les témoins  et  ne sont présents que sur les versions diesel.

Le témoin  n'est présent que sur les versions avec B.V. Dualogic (voir supplément "Dualogic").

F0S009m

F0S0151m

La couleur du fond des instruments et leur typologie peut varier selon les versions.

## TACHYMETRE (COMPTEUR DE VITESSE) fig. 12

Le compteur **A** signale la vitesse du véhicule (tachymètre).

## COMPTE-TOURS fig. 12

Le compteur **B** signale le nombre de tours du moteur.

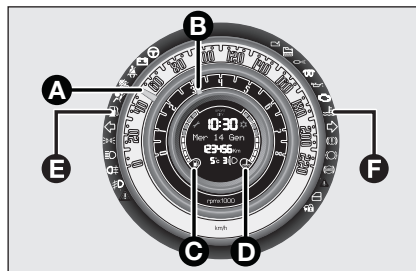



fig. 12

F0S0140m

## INDICATEUR DIGITAL DE NIVEAU CARBURANT fig. 12

L'indicateur digital **C** signale la quantité de carburant dans le réservoir.

L'allumage du témoin **E**  indique que le réservoir contient environ 5 litres de carburant.

Ne jamais rouler lorsque le réservoir est presque vide: les coupures éventuelles d'alimentation pourraient endommager le catalyseur.

## INDICATEUR DE LA TEMPERATURE DU LIQUIDE DE REFROIDISSEMENT MOTEUR fig. 12

L'indicateur digital **D** indique la température du liquide de refroidissement du moteur et fournit les indications lorsque la température du liquide dépasse 50°C environ.

La première encoche demeure allumée en permanence et indique le bon fonctionnement du système.

L'allumage du témoin **F**  (sur certaines versions en même temps que le message affiché sur l'écran multifonctionnel reconfigurable) indique la surchauffe de la température du liquide de refroidissement; dans ce cas, couper le moteur et s'adresser au Réseau Après-vente Fiat.

## ECRAN MULTIFONCTION ET ÉCRAN MULTIFONCTION RECONFIGURABLE (le cas échéant)

La voiture peut être dotée d'un écran multifonction ou d'un écran multifonction reconfigurable en mesure d'offrir des informations utiles à l'utilisateur, en fonction de ce qui a été sélectionné précédemment, pendant la conduite de la voiture.

### PAGE ÉCRAN "STANDARD" ECRAN MULTIFONCTION fig. 13

La page-écran est en mesure de visualiser les indications suivantes:

- A** Indication mode de conduite Sport (si prévu)
- B** Enclenchement éventuel de direction électrique assistée Dualdrive
- C** Échéance de l'entretien programmé
- D** Indicateur digital du niveau carburant
- E** Indicateur de la température extérieure
- F** Position assiette des phares (uniquement si les feux de croisement sont allumés)

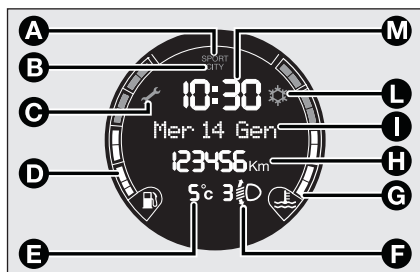

fig. 13

F0S0011m

- G** Indicateur digital de la température du liquide de refroidissement moteur
- H** Odomètre (affichage du kilométrage/milles parcourus)
- I** Date
- L** Avertissement de présence éventuelle de verglas sur la chaussée
- M** Heure

### PAGE ÉCRAN "STANDARD" ECRAN MULTIFONCTION RECONFIGURABLE fig. 14

La page-écran est en mesure de visualiser les indications suivantes:

- A** Heure
- B** Indicateur de température extérieure (le cas échéant)
- C** Avertissement de présence éventuelle de verglas sur la chaussée



fig. 14

F0S0012m

- D** Date
- E** Indicateur digital de niveau carburant
- F** Indications concernant la B.V. Dualogic (le cas échéant)
- G** Échéance de l'entretien programmé
- H** Position assiette des phares (uniquement si les feux de croisement sont allumés)
- I** Indicateur digital de température du liquide de refroidissement moteur
- L** Odomètre (visualisation des kilomètres/milles parcourus)

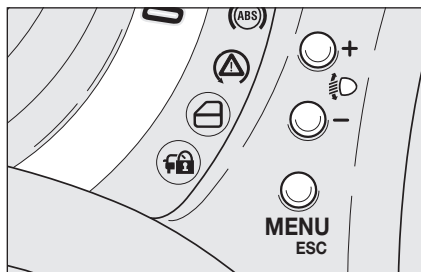

fig. 15

F0S0089m

## BOUTONS DE COMMANDE

### fig. 15

**+** Pour défiler la page-écran et les options correspondantes, vers le haut ou pour augmenter la valeur visualisée.

**MENU ESC** Pression courte pour accéder au menu et/ou passer à la page-écran suivante ou bien valider le choix effectué.

Pression courte pour revenir à la page-écran standard.

**-** Pour défiler la page-écran et les options correspondantes, vers le bas ou pour diminuer la valeur visualisée.

**Note** Les boutons **+** et **-** activent des fonctions différentes selon les situations suivantes:

- à l'intérieur du menu ils permettent le défilement vers le haut ou vers le bas;

- pendant les opérations de réglage ils permettent l'augmentation ou la diminution.

**Note A** L'ouverture d'une portière avant, l'afficheur s'active en visualisant pendant quelques secondes l'heure et les kilomètres/les milles parcourus (le cas échéant).

## MENU DE CONFIGURATION

Le menu est composé d'une série de fonctions disposée en cercle dont la sélection, qui peut se réaliser à l'aide des boutons **+** et **-** permet l'accès aux opérations différentes de choix et réglage (configuration) indiquées ci-après. Certaines rubriques (réglage de l'heure et de l'unité de mesure) prévoient un sous-menu. Le menu de configuration peut être activé par une pression courte sur le bouton **MENU ESC**. Par des pressions individuelles des touches **+** ou **-** on peut se déplacer dans la liste du menu de configuration. Les modalités de gestion à ce point diffèrent entre eux selon la caractéristique de l'article sélectionné. Le menu se compose des fonctions suivantes:

- LUMINOSITE
- BIP VITESSE
- ACTIVER TRIP B
- REGL. DE L'HEURE
- REGLAGE DATE
- VOIR RADIO
- AUTOCLOSE
- UNITE MESURE
- LANGUE
- VOL. ANNOUNCES
- BIP TOUCHES
- BIP CEINTURES
- SERVICE
- BAG PASSAGER
- FEUX DIURNES
- SORTIE MENU

Sélection d'une rubrique du menu principal sans sous-menu:

- par une pression courte sur le bouton **MENU ESC** on peut sélectionner le réglage du menu principal que l'on souhaite modifier;
- en agissant sur les boutons **+** ou **-** (par des pressions individuelles) on peut choisir la sélection nouvelle;
- par une pression courte sur le bouton **MENU ESC** on peut mémoriser la sélection et en même temps revenir au même article du menu principal sélectionné précédemment.

Sélection d'un article du menu principal avec sous-menu:

- par une pression courte sur le bouton **MENU ESC** on peut visualiser la première rubrique du sous-menu;
- en agissant sur les boutons **+** ou **-** (par des pressions individuelles) on peut faire défiler tous les articles du sous-menu;
- par une pression courte sur le bouton **MENU ESC** on peut sélectionner la rubrique du sous-menu visualisée et on entre dans le menu de réglage correspondant;
- en agissant sur les boutons **+** ou **-** (par des pressions individuelles) on peut choisir la nouvelle sélection de cette rubrique du sous-menu;
- par une pression courte sur le bouton **MENU ESC** on peut mémoriser la sélection et en même temps revenir à la même rubrique du menu sélectionné précédemment.

## FONCTIONS DU MENU

### Luminosité (Réglage éclairage habitacle)

Cette fonction est disponible:

- avec afficheur multifonction: en roulant la nuit les feux allumés, pour régler l'intensité lumineuse du combiné de bord, de l'écran autoradio et de l'écran du climatiseur automatique (condition nocturne);
- avec afficheur multifonction reconfigurable: la fonction est toujours disponible pour régler, avec la lumière du jour, l'intensité lumineuse du combiné de bord. En condition nocturne, on pourra régler l'intensité lumineuse du combiné de bord, de l'écran autoradio et de l'écran du climatiseur automatique (condition nocturne).

A la lumière du jour, feux allumés, l'écran du combiné de bord est éclairé (intensité maxi pour l'écran multifonction, à la valeur sélectionnée en mode jour pour l'écran multifonction reconfigurable), les touches et l'écran de l'autoradio et du climatiseur sont éclairés.

En condition nocturne, feux allumés, l'écran du combiné de bord, les touches et l'écran de l'autoradio et du climatiseur automatique sont éclairés selon le niveau d'intensité sélectionné.

Pour régler l'intensité lumineuse, procéder comme suit:

– pression courte sur le bouton **MENU ESC**, le niveau de sensibilité précédemment sélectionné clignote sur l'afficheur;

– appuyer sur le bouton **+** ou bien **–** pour régler l'intensité lumineuse;

– pression courte sur le bouton **MENU ESC** pour revenir à la page-écran menu ou bien pression prolongée sur le bouton pour revenir à la page-écran standard sans mémoriser.

## Bip Vitesse (Limite de vitesse)

Cette fonction permet de sélectionner la limite de vitesse de la voiture (km/h ou bien mph), dépassée laquelle l'utilisateur est prévenu (voir chapitre "Témoins et signalisations").

Pour sélectionner la limite de vitesse souhaitée, procéder comme suit:

– pression courte sur le bouton **MENU ESC**, l'inscription (Bip Vitesse) apparaît sur l'afficheur;

– appuyer sur le bouton **+** ou **–** pour sélectionner l'activation (On) ou la désactivation (Off) de la limite de vitesse;

– si la fonction a été activée (On), en appuyant sur les boutons **+** ou **–**, sélectionner la limite de vitesse souhaitée et appuyer sur **MENU ESC** pour confirmer.

**Note** La programmation est possible entre 30 e 200 km/h, ou 20 e 125 mph selon l'unité précédemment sélectionnée, voir paragraphe "Réglage de l'unité de mesure (Unité de mesure)" détaillé ci-après. Chaque pression sur le bouton **+/-** détermine l'augmentation / la réduction de 5 unités. Si l'on maintient le bouton **+/-** enfoncé, on obtient l'augmentation / la réduction rapide automatique. Lorsque la valeur souhaitée est proche, compléter le réglage en appuyant brièvement.

– pression courte sur le bouton **MENU ESC** pour revenir à la page-écran menu ou bien pression prolongée sur le bouton pour revenir à la page-écran standard sans mémoriser.

Si l'on désire annuler la sélection, procéder comme suit:

– appuyer sur le bouton **MENU ESC** par une pression courte, l'écran affiche de façon clignotante (On);

– appuyer sur le bouton **–**, (Off) clignote sur l'afficheur;

– pression courte sur le bouton **MENU ESC** pour revenir à la page-écran menu ou bien pression prolongée sur le bouton pour revenir à la page-écran standard sans mémoriser.

## Activer trip B (habilitation Trip B)

Cette fonction permet d'activer (On) ou de désactiver (Off) la visualisation du Voyage B (trip partiel).

Pour d'autres informations, voir le paragraphe "Trip computer".

Pour l'activation / désactivation, procéder comme suit:

- pression courte sur le bouton **MENU ESC**, les inscriptions On ou Off, selon ce qui a été sélectionné précédemment, clignotent sur l'afficheur;

- appuyer sur le bouton **+** ou bien **–** pour effectuer le choix;

- pression courte sur le bouton **MENU ESC** pour revenir à la page-écran menu ou bien pression prolongée sur le bouton pour revenir à la page-écran standard sans mémoriser.

## Régl. Heure (Réglage montre)

Cette fonction permet le réglage de la montre en passant par deux sous-menus: "Heure" et "Format".

Pour effectuer le réglage, procéder comme suit:

- pression courte le bouton **MENU ESC**, les deux sous-menus "Heure" et "Format" s'affichent;

- appuyer sur le bouton **+** ou **–** pour passer d'un sous-menu à l'autre;

- après avoir sélectionné le sous-menu que l'on souhaite modifier, appuyer brièvement sur le bouton **MENU ESC**;

- si l'on entre dans le sous-menu "Heure" pression courte sur le bouton **MENU ESC**, l'affichage visualise de manière clignotante les "heures";

- appuyer sur le bouton **+** ou bien **–** pour effectuer le réglage;

- pression courte sur le bouton **MENU ESC**, l'affichage visualise de manière clignotante les "minutes";

- appuyer sur le bouton **+** ou bien **–** pour effectuer le réglage.

**Nota** Chaque pression sur les boutons **+** oppure **–** détermine l'augmentation ou la réduction d'une unité. Si l'on maintient le bouton **+/-** enfoncé, on obtient l'augmentation / la réduction rapide automatique. Lorsque la valeur souhaitée est proche, compléter le réglage en appuyant brièvement.

- si l'on entre dans le sous-menu "Format" pression courte sur le bouton **MENU ESC**, les modes de visualisation clignotent sur l'afficheur;

- appuyer sur le bouton **+** ou **–** pour effectuer la sélection en modalité "24h" ou "12h".

Une fois effectué le réglage, appuyer par une brève pression sur le bouton **MENU ESC** pour revenir à la page-écran du sous-menu ou bien appuyer par une pression prolongée sur le bouton pour revenir à la page-écran du menu principal sans mémoriser.

- appuyer de nouveau par pression prolongée sur le bouton **MENU ESC** pour revenir à la page-écran standard ou au menu principal selon l'endroit du menu où l'on se trouve.



## Réglage Date (Réglage date)

Cette fonction permet de mettre à jour la date (jour – mois – année).

Pour mettre à jour, procéder comme suit:

– courte pression sur le bouton **MENU ESC**, “l’année” clignote sur l’afficheur;

– appuyer sur le bouton **+** ou bien **-** pour effectuer le réglage;

– pression courte sur le bouton **MENU ESC**, “le mois” clignote sur l’afficheur;

– appuyer sur le bouton **+** ou bien **-** pour effectuer le réglage;

– pression courte sur le bouton **MENU ESC**, “le jour” clignote sur l’afficheur;

– appuyer sur le bouton **+** ou bien **-** pour effectuer le réglage.

**Nota** Chaque pression sur les boutons **+** oppure **-** détermine l’augmentation ou la réduction d’une unité. Si l’on maintient le bouton **+/-** enfoncé, on obtient l’augmentation / la réduction rapide automatique. Lorsque la valeur souhaitée est proche, compléter le réglage en appuyant brièvement.

– pression courte sur le bouton **MENU ESC** pour revenir à la page-écran menu ou bien pression prolongée sur le bouton pour revenir à la page-écran standard sans mémoriser

## Voir radio (Répétition des informations sonores)

Cette fonction permet de visualiser sur l’afficheur des informations concernant l’autoradio.

– Radio: fréquence ou message RDS de la station radio sélectionnée, activation recherche automatique ou AutoStore;

– CD audio, CD MP3: numéro de la plage;

Pour visualiser (On) ou éliminer (Off) les informations autoradio sur l’affichage, procéder comme suit:

– courte pression sur le bouton **MENU ESC**, les inscriptions On ou Off, selon ce qui a été sélectionné précédemment, clignotent sur l’afficheur;

– appuyer sur le bouton **+** ou bien **-** pour effectuer le choix;

– pression courte sur le bouton **MENU ESC** pour revenir à la page-écran menu ou bien pression prolongée sur le bouton pour revenir à la page-écran standard sans mémoriser.

## Autoclose (Fermeture centralisée automatique lorsque la voiture roule) (le cas échéant)

Cette fonction, après son activation (On), permet l’activation du verrouillage automatique des portières lorsqu’on dépasse la vitesse de 20 km/h.

Pour activer ou désactiver cette fonction, procéder comme suit:

– pression courte sur le bouton **MENU ESC**, un sous-menu s’affiche;

– pression courte sur le bouton **MENU ESC**, les inscriptions On ou Off, selon ce qui a été sélectionné précédemment, clignotent sur l’afficheur;

– appuyer sur le bouton **+** ou bien **-** pour effectuer le choix;

– pression courte sur le bouton **MENU ESC** pour revenir à la page-écran du sous-menu ou bien pression prolongée sur le bouton pour revenir à la page-écran du menu principal sans mémoriser;

– première fois il faut appuyer sur le bouton **MENU ESC** – par une pression prolongée pour revenir à la page-écran standard ou au menu principal selon l’endroit du menu où l’on se trouve.

## Unité mesure ( Réglage des unités de mesure)

Cette fonction permet de régler les unités de mesure au moyen de trois sous-menus: “Distances”, “Consommation” et “Température”.

Pour sélectionner l'unité de mesure désirée, procéder comme suit:

– appuyer brièvement sur le bouton **MENU ESC**, l'affichage visualise les trois sous-menus;

– appuyer sur le bouton **+** ou **–** pour se déplacer entre les trois sous-menus;

– après avoir sélectionné le sous-menu qu'on désire modifier, appuyer brièvement sur le bouton **MENU ESC**;

– si l'on entre dans le sous-menu “Distances” – pression courte sur le bouton **MENU ESC**, les inscriptions “km” ou “mi”, selon ce qui a été sélectionné précédemment, s'affichent;

– appuyer sur le bouton **+** ou bien **–** pour effectuer le choix;

– si l'on entre dans le sous-menu “Consommation” pression courte sur le bouton **MENU ESC**, les inscriptions “km/l” ou “l/100km”, ou encore “mpg” s'affichent, selon ce qui a été sélectionné précédemment;

Si l'unité de mesure de la distance sélectionnée est “km” l'afficheur permet la sélection de l'unité de mesure (km/l ou l/100km) rapportée à la quantité de carburant consommé.

Si l'unité de mesure de la distance sélectionnée est “mi” l'afficheur visualisera la quantité de carburant consommé en “mpg”.

– appuyer sur le bouton **+** ou bien **–** pour effectuer le choix;

– si l'on entre dans le sous-menu “Température” pression courte sur le bouton **MENU ESC**, les lettres “C” ou “F”, selon ce qui a été sélectionné précédemment, s'affichent;

– appuyer sur le bouton **+** ou bien **–** pour effectuer le choix;

Une fois effectué le réglage, appuyer par une brève pression sur le bouton **MENU ESC** pour revenir à la page-écran du sous-menu ou bien appuyer par une pression prolongée sur le bouton pour revenir à la page-écran du menu principal sans mémoriser.

– appuyer de nouveau par pression prolongée sur le bouton **MENU ESC** pour revenir à la page-écran standard ou au menu principal selon l'endroit du menu où l'on se trouve.

## Langue (Sélection langue)

L'affichage à l'écran peut être programmé dans les langues suivantes: Italien, Anglais, Allemand, Portugais, Espagnol, Français, Néerlandais, Polonais.

Pour sélectionner la langue souhaitée, il faut procéder ainsi:

– pression courte sur le bouton **MENU ESC**, l'affichage visualise de façon clignotante la “langue” sélectionnée précédemment;

– appuyer sur le bouton **+** ou bien **–** pour effectuer le choix;

– pression courte sur le bouton **MENU ESC** pour revenir à la page-écran menu ou bien pression prolongée sur le bouton pour revenir à la page-écran standard sans mémoriser

## Vol. Annonces (Réglage du volume signalisation sonore avaries / avertissements)

Cette fonction permet de régler (sur 8 niveaux) le volume de la signalisation sonore (buzzer) qui accompagne les visualisations d'avarie / avertissement.

Pour sélectionner le volume désiré, procéder comme suit:

- pression courte sur le bouton **MENU ESC**, l'affichage visualise de façon clignotante le "niveau" du volume sélectionné précédemment;
- appuyer sur le bouton **+** ou bien **–** pour effectuer le réglage;
- pression courte sur le bouton **MENU ESC** pour revenir à la page-écran menu ou bien pression prolongée sur le bouton pour revenir à la page-écran standard sans mémoriser.

## Bip Touches (Réglage volume touches)

Cette fonction permet de régler (sur 8 niveaux) le volume du signal sonore accompagnant la pression des boutons **MENU ESC, +** e **–**.

Pour sélectionner le volume désiré, procéder comme suit:

- pression courte sur le bouton **MENU ESC**, l'affichage visualise de façon clignotante le "niveau" du volume sélectionné précédemment;
- appuyer sur le bouton **+** ou bien **–** pour effectuer le réglage;
- pression courte sur le bouton **MENU ESC** pour revenir à la page-écran menu ou bien pression prolongée sur le bouton pour revenir à la page-écran standard sans mémoriser

## Bip Ceintures (Réactivation du buzzer pour signalisation S.B.R.)

La fonction peut être visualisée seulement après la désactivation du système S.B.R. par le Réseau Après-vente Fiat (voir chapitre "Sécurité" au paragraphe "Système S.B.R.").

## Service (Entretien programmé)

Cette fonction permet de visualiser les indications concernant les échéances kilométriques des coupons d'entretien.

Pour consulter ces indications, procéder comme suit:

- pression courte sur le bouton **MENU ESC**, l'échéance en km ou mi selon ce qui a été sélectionné précédemment voir paragraphe "Unité de mesure de la distance") apparaît sur l'afficheur;
- pression courte sur le bouton **MENU ESC** pour revenir à la page-écran menu ou bien appuyer plus longuement sur le bouton pour revenir à la page-écran standard.

Note Le “plan d’entretien programmé” prévoit l’entretien du véhicule tous les 30 000 km (ou 18 000 milles); l’affichage est automatique, clé sur **MAR**, à partir de 2 000 km (ou valeur équivalente en milles) avant l’échéance en question et répété ensuite tous les 200 km (ou valeur équivalente en milles). Lorsque le kilométrage est inférieur à 200 km, les messages s’affichent plus souvent. L’affichage, en km ou en milles, répond à la sélection de l’unité de mesure effectuée. Lorsque l’entretien programmé (“coupon”) se rapproche de l’échéance prévue, en tournant la clé sur **MAR**, on verra l’inscription “Service” s’afficher à l’écran, suivie du kilométrage (ou des milles) restant avant l’échéance d’entretien. S’adresser au réseau d’Après Vente Fiat qui est chargé, en plus des opérations d’entretien prévues dans le “plan d’entretien programmé” de la mise à zéro de l’affichage en question (reconfiguration).

### Bag passager Activation/Désactivation des air bag côté passager frontal et latéral protection thoracique/pelvienne (side bag) (lorsqu’il est prévu)

Cette fonction permet d’activer/désactiver l’air bag côté passager.

Procéder de cette manière:

- appuyer sur le bouton **MENU ESC** puis, après l’affichage du message (Bag pass: Off) (pour désactiver) ou du message (Bag pass: On) (pour activer) en appuyant sur les boutons **+** e **-**, appuyer à nouveau sur le bouton **MENU ESC**;

- sur l’afficheur on visualise le message de demande de la validation;

- par la pression sur les boutons **+** ou **-** sélectionner (Oui) (pour valider l’activation/désactivation) ou bien (Non) (pour renoncer);

- pression courte sur le bouton **MENU ESC**, un message de validation du choix s’affiche et l’on revient à la page-écran menu; ou bien, pression prolongée sur le bouton pour revenir à la page-écran standard sans mémoriser.

### Feux diurnes (D.R.L.)

Cette fonction permet d’activer / désactiver l’éclairage de jour.

Pour activer ou désactiver cette fonction, procéder comme suit:

- pression courte sur le bouton **MENU ESC**, un sous-menu s’affiche;

- pression courte sur le bouton **MENU ESC**, les inscriptions On ou Off, selon ce qui a été sélectionné précédemment, clignotent sur l’afficheur;

- appuyer sur le bouton **+** ou bien **-** pour effectuer le choix;

pression courte sur le bouton **MENU ESC** pour revenir à la page-écran du sous-menu ou bien appuyer plus longuement sur le bouton pour revenir à la page-écran du menu principal sans mémoriser;

- une autre pression prolongée sur le bouton **MENU ESC** pour revenir à la page-écran standard ou au menu principal selon l’endroit du menu où l’on se trouve.

### Sortie Menu

Dernière fonction qui achève le cycle de réglages énumérés sur la page menu initiale.

Pression courte sur le bouton **MENU ESC**, l’afficheur revient à la page-écran standard sans mémoriser.

En appuyant sur le bouton **-** l’affichage revient au premier article du menu (Bip Vitesse).

# TRIP COMPUTER

## Généralités

Le “Trip computer” permet de visualiser, clé sur **MAR**, les valeurs relatives au fonctionnement du véhicule. Cette fonction se compose de deux “trip” distincts, appelés “Trip A” et “Trip B”, qui monitorisent la “mission complète” du véhicule (parcours programmé) de manière indépendante.

Les deux fonctions peuvent être mises à zéro (reset - début d’une nouvelle mission).

Le “Trip A” permet de visualiser les grandeurs suivantes:

- Autonomie
- Distance parcourue
- Consommation moyenne
- Consommation instantanée
- Vitesse moyenne
- Durée du voyage (conduite comptabilisée).

Le “Trip B”, permet la visualisation des valeurs suivantes:

- Distance parcourue **B**
- Consommation moyenne **B**
- Vitesse moyenne **B**
- Durée voyage **B** (conduite comptabilisée).

**Note** Le “Trip B” est une fonction désactivable (voir paragraphe “Abilitation Trip B”). Les valeurs “Autonomie” et “Consommation instantanée” ne peuvent pas être mises à zéro.

## Grandeurs visualisées

### Autonomie

Indique la distance pouvant être parcourue avec le carburant qui se trouve dans le réservoir, si l’on maintient la même conduite qu’auparavant. L’écran affichera l’indication “----” lorsque:

- la valeur d’autonomie est inférieure à 50 km (ou 30 mi)
- en cas d’arrêt prolongé du véhicule, moteur lancé.

**ATTENTION** La valeur d’autonomie peut varier en fonction de: style de conduite (voir paragraphe “Style de conduite”, dans la section “Démarrage et conduite”), type de parcours (autoroutes, ville, routes en côte, etc.), conditions d’utilisation du véhicule (charge transportée, pression des pneus, etc.) La programmation d’un voyage doit prendre en compte les données énumérées ci-dessus.

### Distance parcourue

Elle indique la distance parcourue depuis le début de la nouvelle mission.

### Consommation moyenne

Elle représente la moyenne des consommations depuis le début de la nouvelle mission.

### Consommation instantanée

Indique la variation, mise à jour en permanence, de la consommation du carburant. En cas d’arrêt du véhicule, moteur lancé, l’afficheur indiquera “----”.

### Vitesse moyenne

Elle représente la valeur moyenne de la vitesse de la voiture selon tout le temps écoulé depuis le début de la nouvelle mission.

### Durée voyage

Temps passé à partir du début de la nouvelle mission.

## Bouton TRIP de commande fig. 16

Le bouton **TRIP**, placé sur le levier droit, permet, la clé de contact en position **MAR**, d'accéder à la visualisation des grandeurs décrites précédemment ainsi que de les mettre à zéro pour commencer une nouvelle mission:

- pression courte pour accéder aux visualisations des différentes grandeurs;
- pression prolongée pour mettre à zéro (reset) et commencer donc une nouvelle mission.

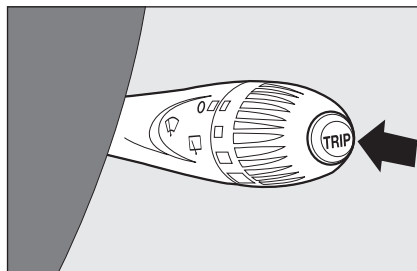

fig. 16

F0S0090m

## Nouvelle mission

Elle commence à partir d'une mise à zéro:

- "manuelle" par l'utilisateur, par la pression sur le bouton correspondant;
- "automatique" quand la "distance parcourue" atteint la valeur de 9999,9 km ou bien quand la "durée voyage" atteint la valeur de 99.59 (99 heures et 59 minutes);
- après chaque débranchement et branchement suivant de la batterie.

**ATTENTION** L'opération de mise à zéro effectuée en présence des visualisations du "Trip A" effectue seulement le reset des grandeurs concernant sa propre fonction.

**ATTENTION** L'opération de mise à zéro effectuée en présence des visualisations du "Trip B" effectue seulement le reset des grandeurs concernant sa propre fonction.

## Procédure de début de voyage

La clé de contact en position **MAR**, effectuer la mise à zéro (reset) en appuyant et en gardant la pression sur le bouton **TRIP** pendant plus de 2 secondes.

## Sortie Trip

La sortie de la fonction **TRIP** est automatique lorsque toutes les valeurs ont été affichées ou lorsqu'on appuie sur le bouton **MENU ESC** pour plus d'une seconde.

# SIEGES

## SIEGES AVANT



### ATTENTION

Tous les réglages doivent impérativement être exécutés sur un véhicule à l'arrêt.

### Réglage dans le sens longitudinal fig. 17

Soulever le levier **A** et pousser le siège vers l'avant ou vers l'arrière: pendant la conduite, les bras doivent s'appuyer sur la couronne du volant.



### ATTENTION

Une fois le levier de réglage relâché, toujours vérifier que le siège est bien bloqué sur ses glissières en essayant de le déplacer vers l'avant ou vers l'arrière. Si le siège n'est pas correctement bloqué, il pourrait se déplacer intempérieurement en provoquant une perte du contrôle de la voiture.

### Réglage de l'inclinaison du dossier fig. 18

Tourner le pommeau **B**.

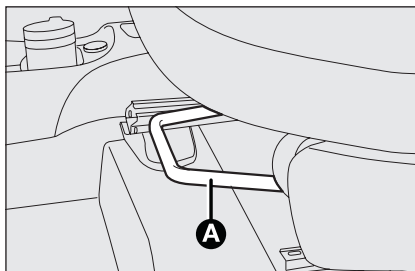

fig. 17

F0S0013m

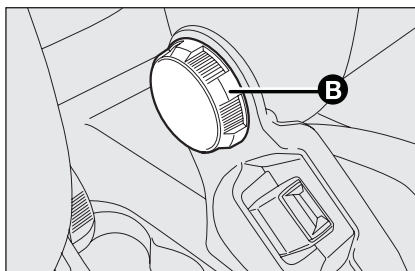

fig. 18

F0S0014m

### Réglage de la hauteur (lorsqu'il est prévu) fig. 19

Le levier **C** permet de soulever ou de baisser la partie arrière du coussin pour améliorer le confort de la conduite.

### Rabattement di dossier fig. 20

Pour accéder aux places arrière, procéder comme suit: actionner le levier **D** (mouvement 1) et rabattre le dossier vers l'avant jusqu'à bloquer le dossier en posi-

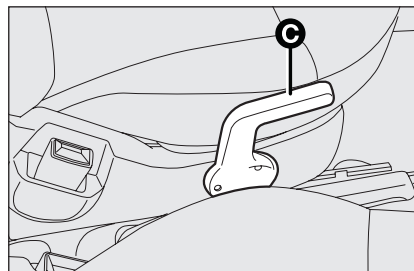

fig. 19

F0S0015m

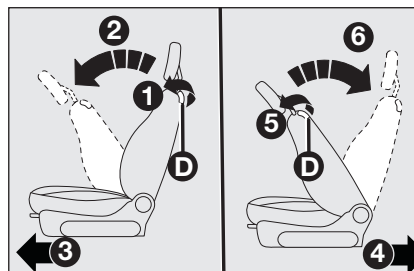

fig. 20

F0S0154m

tion rabattue (mouvement 2); relâcher le levier **D** puis, en poussant le dossier, faire coulisser le siège vers l'avant (mouvement 3).

Pour repositionner le siège: faire coulisser le siège vers l'arrière (mouvement 4) jusqu'à atteindre la position d'origine (lorsqu'il est prévu); actionner le levier **D** (mouvement 5) pour débloquer et soulever le dossier (mouvement 6) jusqu'au déclic de blocage.

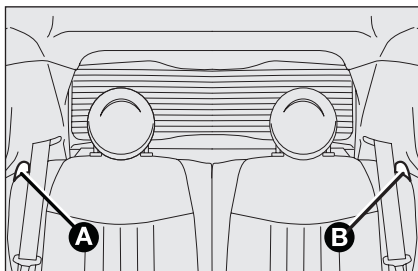

fig. 21

F0S0017m

## SIÈGES ARRIÈRE fig. 21

### Déblocage du dossier

- Pour les versions avec siège unique, soulever les leviers **A** et **B** et accompagner le dossier sur le coussin.
- Pour les versions avec siège dédoublé, soulever le levier **A** ou **B** pour débloquer respectivement la partie gauche ou droite du dossier, puis accompagner le dossier sur le coussin.



### ATTENTION

Tous les réglages doivent impérativement être exécutés sur un véhicule à l'arrêt.

## APPUI-TÊTE

### AVANT fig. 22

Pour régler la hauteur des appui-tête, procéder comme indiqué.

- Réglage en haut: soulever l'appui-tête jusqu'au déclic de blocage.
- Réglage en bas: appuyer sur le bouton **A** et baisser l'appui-tête.

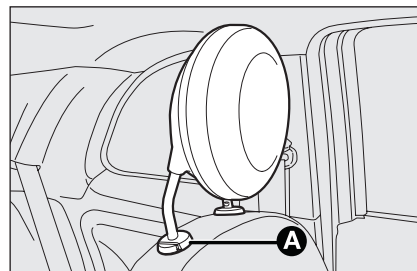

fig. 22

F0S0033m



### ATTENTION

Tous les réglages doivent être effectués sur un véhicule à l'arrêt avec le moteur coupé.

Régler les appui-tête de manière à ce que l'appui soit pour la tête, non pour le cou. Ce n'est que comme ça que leur protection s'avère effective.

Pour mieux exploiter l'action protectrice de l'appui-tête, régler le dossier de façon à avoir le buste droit et la tête la plus proche possible de l'appui-tête.



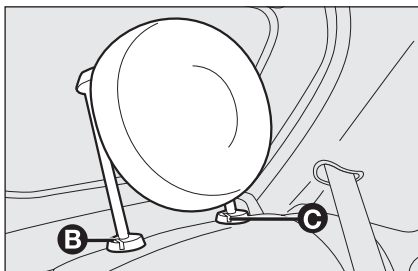

fig. 23

F0S0034m

### ARRIERE (lorsqu'ils sont prévus) fig. 23

Pour extraire les appui-tête arrière, appuyer en même temps sur les boutons **B** et **C** à côté des deux soutiens et les tirer vers le haut. Pour déposer les appui-tête AR, décrocher le dossier et l'incliner vers l'habitacle, ou ouvrir le hayon. Pour remonter l'appui-tête, le soulever jusqu'au dé clic de blocage.

Pour baisser l'appui-tête, appuyer sur le bouton **B**. La conformation spéciale des appui-tête empêche expressément l'appui correct du dos du passager AR sur le dossier en l'obligeant à soulever l'appui-tête pour l'utiliser correctement.

**ATTENTION** Lorsque les sièges arrière sont occupés, les appui-tête doivent toujours être en position "extraction totale".

## VOLANT

Il peut être réglé dans le sens vertical (lorsqu'il est prévu).

Pour le réglage, mettre le levier **A**-fig. 24 vers le bas, en position 2 puis régler le volant dans la position choisie et le bloquer ensuite en mettant le levier **A** en position 1.

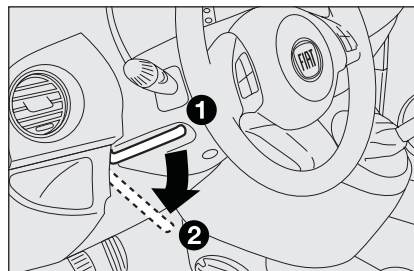

fig. 24

F0S0018m



### ATTENTION

*Tous les réglages doivent être effectués sur un véhicule à l'arrêt avec le moteur coupé.*

## RETROVISEURS

### RETROVISEUR D'HABITACLE

fig. 25

Il est muni d'un dispositif de sécurité qui en provoque le décrochage en cas de choc violent contre le passager.

En actionnant le levier **A** il est possible de régler le rétroviseur sur deux positions différentes: normale ou antiéblouissement.

### RETROVISEUR D'HABITACLE ELECTROCHROMIQUE (lorsqu'il est prévu)

Certaines versions sont équipées de rétroviseur électro-chromique avec fonction automatique antiéblouissement. Dans la partie inférieure du rétroviseur, le bouton **ON/OFF** sert à l'activation/désactivation de la fonction électro-chromique. L'activation de la fonction est signalée par l'allumage de la led sur le rétroviseur. Lorsqu'on enclenche la M.AR, le rétroviseur passe automatiquement à la colorisation "jour".

### RETROVISEURS D'AILE

#### A réglage manuel

On peut régler le rétroviseur depuis l'extérieur en exerçant une légère pression sur les quatre côté du miroir.

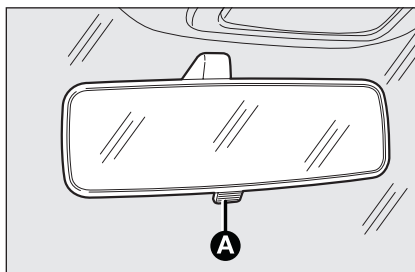

fig. 25

F0S0019m

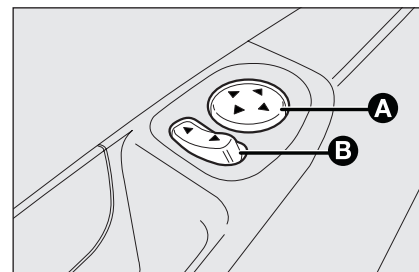

fig. 26

F0S0020m

#### A réglage électrique fig. 26

Procéder de cette manière:

- sélectionner le rétroviseur concerné au moyen du sélecteur **B**;
- régler le rétroviseur en le déplaçant dans les quatre directions au moyen de la manette **A**.

#### Rabattement des rétroviseurs d'aile fig. 27

Si nécessaire (par exemple lorsque l'encombrement du rétroviseur crée des difficultés dans un passage étroit) il est possible de rabattre les rétroviseurs en les déplaçant de la position **1**, ouvert, à la position **2**, fermé.

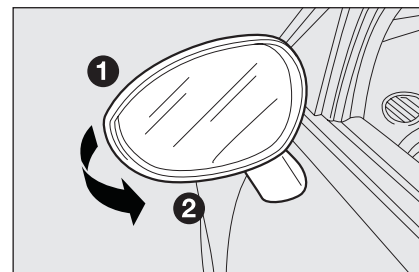

fig. 27

F0S0035m



#### ATTENTION

La courbure propre aux rétroviseurs d'aile altère légèrement la perception de la distance.



#### ATTENTION

Pendant la marche, les rétroviseurs doivent toujours être dans la position **1**.

# CONFORT CLIMATIQUE

## DIFFUSEURS fig. 28

1. Diffuseurs anti-givre o anti-buée du pare-brise
2. Diffuseurs centraux orientables et réglables
3. Diffuseurs latéraux orientables et réglables
4. Diffuseurs fixes pour vitres latérales
5. Diffuseurs inférieurs

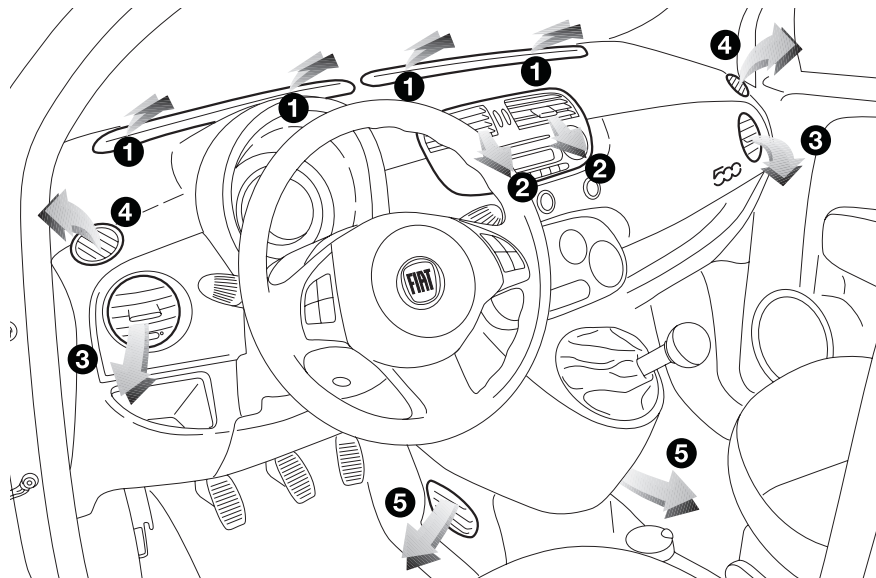

fig. 28

F0S0021m

CONNAISSANCE  
DU VEHICULE

SECURITE

DEMARRAGE  
ET CONDUITE

TEMOINS ET  
SIGNALISATIONS

S'IL VOUS  
ARRIVE

ENTRETIEN DE  
LA VOITURE

CARACTERISTIQUES  
TECHNIQUES

INDEX  
ALPHABETIQUE



## CHAUFFAGE ET VENTILATION

### COMMANDES fig. 29

**A** Bouton température de l'air (rouge-chaud/ bleu-froid)





**B** Bouton des vitesses du ventilateur

**C** Bouton de recyclage de l'air

-  – recyclage de l'air à l'intérieur
-  – prise d'air extérieur

**ATTENTION** Il est préférable d'enclencher le recyclage de l'air pendant les arrêts dans la circulation ou dans les tunnels, pour éviter que de l'air pollué pénètre de l'extérieur. Eviter d'utiliser cette fonction pour de trop longues périodes, notamment si plusieurs personnes sont à bord, afin d'éviter le ternissement des vitres.

**D** Bouton de répartition de l'air

-  dirigé vers le corps et vers les vitres latérales
-  dirigé vers le corps, vers les vitres latérales et vers les pieds
-  dirigé uniquement vers les pieds
-  dirigé vers les pieds et vers le pare-brise
-  dirigé uniquement vers le pare-brise.

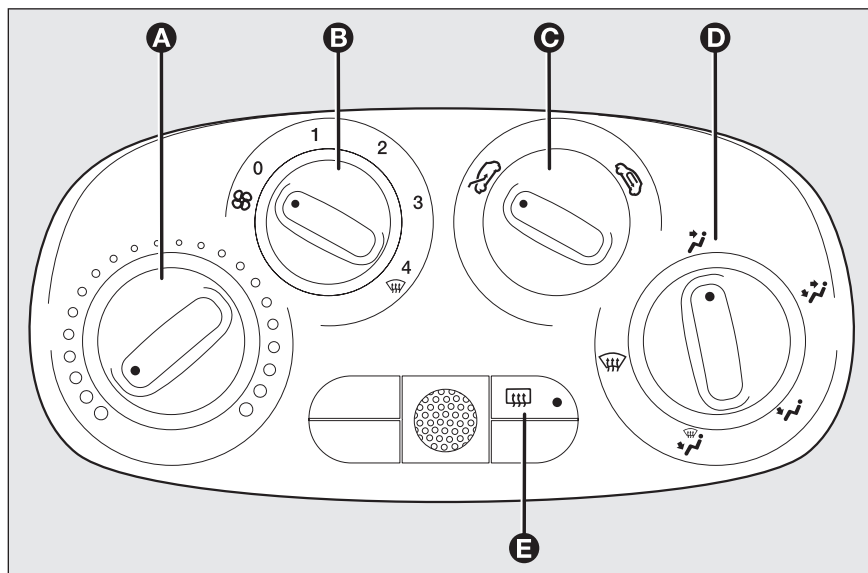

fig. 29



F0S0022m

**E** Bouton d'activation / désactivation de la lunette chauffante.

L'enclenchement est signalé par l'allumage de la led sur le bouton. Pour sauvegarder l'efficacité de la batterie, la fonction est temporisée et est automatiquement désactivée après environ 20 minutes.



### Fonction rapide anti-buée et anti-givre des vitres avant

Procéder de cette manière:

- tourner le bouton **A** sur le secteur rouge;
- tourner le bouton **C** au niveau de ;
- tourner le bouton **D** au niveau de ;
- tourner le bouton **B** au niveau de 4  (vitesse maxi du ventilateur).

# CLIMATISEUR MANUEL (lorsqu'il est prévu)

## COMMANDES fig. 30

- A** Bouton température de l'air (rouge-chaud/ bleu-froid)
- B** Bouton vitesses du ventilateur et activation / désactivation du climatiseur. En appuyant sur le bouton on enclenche le climatiseur avec allumage simultané de la led sur le bouton; cette opération permet de refroidir plus rapidement l'habitacle.
- C** Bouton de recyclage de l'air
-  – recyclage de l'air à l'intérieur
  -  – prise d'air extérieur

**ATTENTION** Il est préférable d'enclencher le recyclage de l'air pendant les arrêts dans la circulation ou dans les tunnels, pour éviter que de l'air pollué pénètre de l'extérieur. Éviter d'utiliser cette fonction pour de trop longues périodes, notamment si plusieurs personnes sont à bord, afin d'éviter le ternissement des vitres.

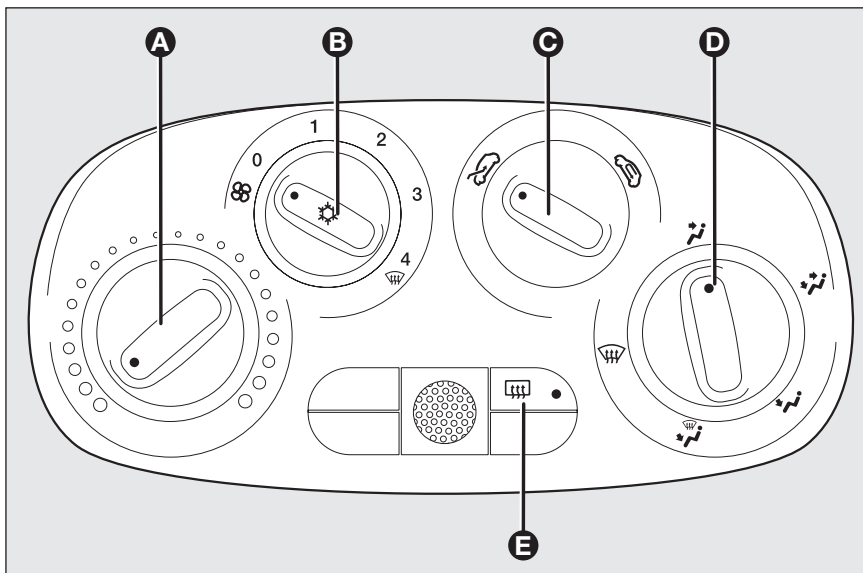









fig. 30

F0S0023m

- D** Bouton de répartition de l'air
-  dirigé vers le corps et vers les vitres latérales
  -  dirigé vers le corps, vers les vitres latérales et vers les pieds
  -  dirigé uniquement vers les pieds
  -  dirigé vers les pieds et vers le pare-brise
  -  dirigé uniquement vers le pare-brise.
- E** Bouton d'activation / désactivation de la lunette chauffante.  
L'enclenchement est signalé par l'allumage de la led sur le bouton.  
Pour sauvegarder l'efficacité de la batterie, la fonction est temporisée et est automatiquement désactivée après environ 20 minutes.

## Action rapide antibuée / antigivre du pare-brise et des vitres latérales avant (MAX-DEF)

Procéder de cette manière:

- tourner le bouton **A** sur le secteur rouge;
- tourner le bouton **C** au niveau de ;
- tourner le bouton **D** au niveau de ;
- tourner le bouton **B** au niveau de 4  (vitesse maxi du ventilateur).

ATTENTION le climatiseur est très utile pour accélérer l'action anti-buée, car il déshumidifie l'air. Régler les commandes comme indiqué plus haut et activer le climatiseur en appuyant sur le bouton **B**; la DEL sur le bouton s'allume.

## ENTRETIEN DU CIRCUIT

Pendant la saison froide, le circuit de climatisation doit être activé au moins une fois par mois pour une durée d'environ 10 minutes. Avant l'été, faire contrôler l'efficacité du circuit en question auprès du réseau d'Après Vente Fiat.

# CLIMATISEUR AUTOMATIQUE (lorsqu'il est prévu)

Le climatiseur automatique, en fonction de la température programmée par l'utilisateur, règle automatiquement:

- la température de l'air introduit dans l'habitacle;
- la vitesse du ventilateur (variation continue du flux d'air);
- la répartition de l'air dans l'habitacle;
- l'activation / désactivation du compresseur (pour le refroidissement/la déshumidification de l'air);
- l'activation / désactivation du recyclage.

Les fonctions susmentionnées peuvent être modifiées manuellement, à savoir que l'on peut intervenir sur le système en sélectionnant une ou plusieurs fonctions au choix. La programmation manuelle d'une fonction ne nuit pas au contrôle automatique des autres, même si la led du bouton **AUTO** s'éteint.

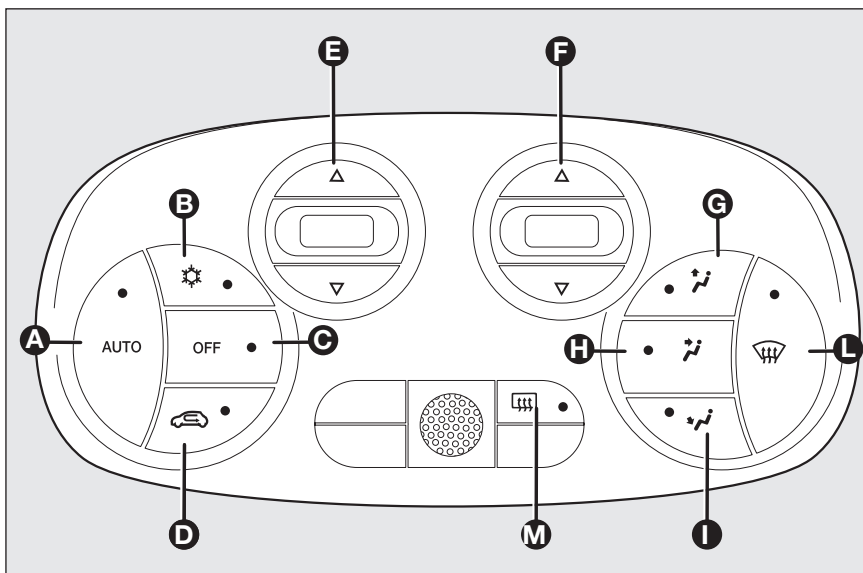

fig. 31

F0S0024m

## COMMANDES fig. 31

### Bouton **AUTO** - A Enclenchement de la fonction automatique du climatiseur

En appuyant sur le bouton **AUTO** et en programmant la température souhaitée, le système régule la température, le débit et la répartition de l'air introduit dans l'habitacle et gère l'enclenchement du compresseur.

### Bouton - B Activation/désactivation du compresseur

En appuyant sur le bouton, led allumée sur le bouton, on désactive le compresseur et la led s'éteint.

Lorsque le compresseur est enclenché:

- le système désactive le recyclage de l'air pour éviter le ternissement éventuel des vitres;

il n'est pas possible d'introduire dans l'habitacle de l'air à une température inférieure à la température extérieure (la température indiquée sur l'afficheur clignote lorsque le système ne garantit pas l'obtention du confort climatique souhaité);

on peut mettre à zéro manuellement la vitesse du ventilateur (lorsque le compresseur est autorisé, l'aération ne peut baisser sous la barre affichée à l'écran).

### Bouton OFF - C Extinction du système

En appuyant sur le bouton **OFF**, le système est mis hors service.

Avec le système hors service, les conditions de la climatisation sont les suivantes:

- toutes les led sont éteintes;
- l'afficheur de la température sélectionnée est hors service;
- le recyclage d'air est désactivé;
- le compresseur est désactivé;
- le ventilateur est hors service.

Dans cette condition, on peut activer ou désactiver le recyclage sans activer le système.

### Bouton - D Activation/désactivation du recyclage d'air

Il est préférable d'enclencher le recyclage de l'air pendant les arrêts dans la circulation ou dans les tunnels, pour éviter que de l'air pollué pénètre de l'extérieur.

led allumée sur le bouton = recyclage activé

led éteinte sur le bouton = recyclage désactivé

Lorsque la température est basse ou si le compresseur est désactivé, le recyclage est désactivé d'autorité pour éviter des phénomènes éventuels de ternissement des vitres.

**ATTENTION** Il est conseillé de ne pas utiliser la fonction de recyclage d'air intérieur lorsque la température extérieure est basse, car les vitres pourraient s'embuer rapidement.

### Boutons $\Delta$ $\nabla$ - E Programmation de la température souhaitée

En appuyant sur le bouton  $\Delta$  on augmente la température dans l'habitacle jusqu'à atteindre la valeur HI (chauffage maxi).

En appuyant sur le bouton  $\nabla$  on réduit la température dans l'habitacle jusqu'à atteindre la valeur LO (refroidissement maxi).

**ATTENTION** Si le liquide de réchauffement n'est pas suffisamment chaud, la vitesse maximale du ventilateur ne s'enclenche pas de suite, afin de limiter l'entrée dans l'habitacle d'air qui ne serait pas suffisamment chaud.

### Boutons $\Delta$ $\nabla$ - F Réglage des vitesses du ventilateur

En appuyant sur les boutons  $\Delta$  ou  $\nabla$  respectivement, on augmente ou on réduit la vitesse du ventilateur qui est visualisée par les barres éclairées sur l'afficheur.

Le ventilateur peut être exclu uniquement si le compresseur (bouton **B**) a été désactivé.

Pour rétablir le contrôle automatique des vitesses du ventilateur, appuyer sur le bouton **AUTO**.

### Boutons - G H I Sélection manuelle répartition de l'air

En appuyant sur les boutons, on peut programmer l'une des cinq répartitions possibles du flux d'air;

 vers les diffuseurs du pare-brise et des glaces latérales avant pour la décondensation ou le dégivrage des glaces.

 vers les diffuseurs centraux et latéraux de la planche pour la ventilation du buste et du visage pendant les saisons chaudes.



- ↗ vers les diffuseurs zone pieds des places avant. La tendance naturelle de la chaleur à monter, permet le réchauffement très rapide de l'habitacle et offre immédiatement le confort climatique souhaité.
- ↗↗ répartition entre les diffuseurs zone pieds (air plus chaud) et les aérateurs de la planche (air plus frais).
- ↗↗ répartition entre les diffuseurs zone pieds et les diffuseurs du pare-brise et des vitres latérales avant. Cette répartition permet de chauffer correctement l'habitacle et prévient la buée sur les vitres.

La répartition de l'air choisie est signalée par l'éclairage des led sur les boutons.

Pour rétablir le contrôle automatique de la répartition de l'air, appuyer sur le bouton **AUTO**.

### Bouton - L Fonction rapide antibuée/antigivre sur les vitres avant

En appuyant sur le bouton  le système active toutes les fonctions nécessaires pour la fonction rapide antibuée ou antigivre, à savoir:

- il enclenche le compresseur (si les conditions climatiques le permettent);
- désactive le recyclage d'air;
- programme la température maxi de l'air (HI);
- enclenche la vitesse du ventilateur en fonction de la température du liquide de refroidissement;
- oriente le flux de l'air vers le pare-brise et les vitres latérales avant;
- active la lunette chauffante.

**ATTENTION** La fonction reste active pendant environ 3 minutes à partir du moment où la température du liquide de refroidissement moteur dépasse 50°C (versions essence) ou 35°C (versions diesel).

### ENTRETIEN DU CIRCUIT

Pendant la saison froide, le circuit de climatisation doit être activé au moins une fois par mois pour une durée d'environ 10 minutes.

Avant l'été, faire contrôler l'efficacité du circuit en question auprès du réseau d'Après Vente Fiat.



**Le système utilise du liquide de refroidissement R134a qui, en cas de fuites accidentelles, n'endommage pas l'environnement. Eviter absolument l'utilisation de liquide R12 incompatible avec les composants du système.**

### DEGIVRAGE/ DESEMBUAGE LUNETTE ARRIERE THERMIQUE

Appuyer sur le bouton **M** pour activer cette fonction; l'enclenchement est signalé par l'allumage du voyant  sur le tableau de bord.

La fonction est temporisée et est désactivée automatiquement après environ 20 minutes. Pour exclure la fonction plus tôt, appuyer une nouvelle fois sur le bouton .

**AVERTISSEMENT** Ne pas appliquer d'autocollants sur la partie interne de la vitre sur les filaments de la lunette arrière chauffante afin de ne pas l'endommager.

## FEUX EXTERIEURS

Le levier gauche commande la plupart des feux extérieurs. L'éclairage extérieur se produit uniquement avec la clé de contact tournée sur **MAR**. Quand on allume les feux extérieurs on a aussi l'allumage du tableau de bord et des commandes situées sur la planche de bord.

### FEUX DIURNES (D.R.L.) (lorsqu'ils sont prévus) fig. 32

Lorsque la clé est en position **MAR** et que la bague est tournée en position **O**, les feux de jour s'allument automatiquement. Les autres lumières et l'éclairage intérieur restent éteints. Le fonctionnement d'allumage automatique des feux de circulation diurne peut être enclenché/déclenché à l'aide du menu sur l'afficheur (voir paragraphe « Afficheur Multifonctionnel et Multifonctionnel reprogrammable » dans ce chapitre). Si les feux de circulation diurne sont déclenchés alors que la bague est en position **O**, aucun feu ne s'allume.



#### ATTENTION

*Les feux de circulation diurne sont une alternative aux feux de croisement durant la conduite de jour, lorsque leur utilisation est obligatoire. Ils sont autorisés dans le cas contraire.*

*Durant la conduite dans un tunnel ou de nuit, les feux de circulation diurne ne remplacent pas les feux de croisement.*

*L'emploi des feux de circulation diurne est réglementé par le code de la route du pays où vous vous trouvez : respectez bien ses règles.*

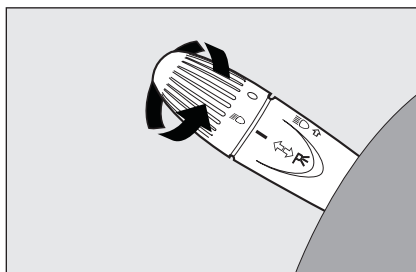

fig. 32

FOS0170m

### FEUX DE CROISEMENT/ FEUX DE POSITION fig. 32

Tourner la bague en position  $\text{D}$ . En cas d'activation des feux de croisement, les feux de jours sont éteints et les feux de position et de croisement s'allument. Sur le tableau de bord s'éclaire le témoin  $\text{D}$ .

### FEUX DE CROISEMENT fig. 32

Bague en position  $\text{D}$ , pousser en avant le levier vers la planche (position stable). Sur le tableau de bord s'éclaire le témoin  $\text{D}$ . Sont éteints en tirant le levier vers le volant (et les feux de croisement sont réactivés).

### APPELS DE PHARES fig. 32

Sont obtenus en tirant le levier vers le volant (position instable). Sur le tableau de bord s'éclaire le témoin  $\text{D}$ .

### FEUX DE STATIONNEMENT fig. 32

Lorsque la clé de démarrage est en position **STOP** ou qu'elle n'est pas introduite, tourner la bague de la position **O** à la

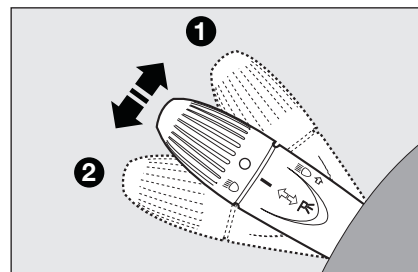

fig. 33

FOS0171m

position  $\text{D}$ . Le témoin  $\text{D}$  s'allume sur le tableau des instruments et l'ensemble des feux de position et des feux de la plaque d'immatriculation s'allument.

### CLIGNOTANTS fig. 33

Mettre la manette en position (stable):  
vers le haut (position **1**): enclenchement du clignotant droit  
vers le bas (position **2**): enclenchement du clignotant gauche

Le témoin  $\text{D}$  ou  $\text{D}$  clignote sur le tableau des instruments. Les clignotants se déclenchent automatiquement lorsque l'on ramène la voiture en position de conduite normale.

### Fonction changement de voie de circulation

Lorsque l'on veut signaler un changement de voie de circulation, amener la manette gauche en position instable durant moins d'une demi-seconde. Le clignotant du côté sélectionné s'enclenche et clignote à trois reprises pour s'éteindre automatiquement.

## DISPOSITIF "FOLLOW ME HOME"

Il a pour tâche de permettre, pendant la période de temps sélectionnée, d'éclairer l'espace devant la voiture.

### Activation

La clé de contact en position **STOP** ou enlevée, tirer le levier vers le volant dans les 2 minutes depuis l'extinction du moteur.

A chaque actionnement du levier, l'allumage des feux est prolongé de 30 secondes, jusqu'à un maximum de 210 secondes; une fois cette période de temps écoulée, les feux s'éteignent automatiquement.

Chaque actionnement du levier provoque l'allumage du témoin  au combiné de bord, alors que sur l'écran s'affiche la durée d'activité de la fonction.

Le témoin s'allume au premier actionnement du levier et demeure allumé jusqu'à la désactivation automatique de la fonction. Chaque actionnement du levier augmente seulement la durée d'activation des feux.

### Désactivation

Maintenir le levier tiré vers le volant pendant plus de 2 secondes.

## NETTOYAGE DES VITRES

Le levier droit **fig. 34** commande l'actionnement de l'essuie-glace/lave-vitre et de l'essuie-lunette/lave-lunette.

### ESSUIE-GLACE/LAVE-VITRES

Le fonctionnement se produit uniquement lorsque la clé de contact est tournée sur **MAR**. Les positions du levier sont cinq (4 niveaux de vitesse);

- A** essuie-glace arrêté.
- B** fonctionnement à intermittence.
- C** fonctionnement continu lent.
- D** fonctionnement continu rapide.
- E** fonctionnement rapide temporaire (position instable).

Le fonctionnement rapide temporaire s'arrête lorsqu'on relâche le levier. Une fois relâché, le levier revient sur la position **A** en arrêtant automatiquement l'essuie-glace.

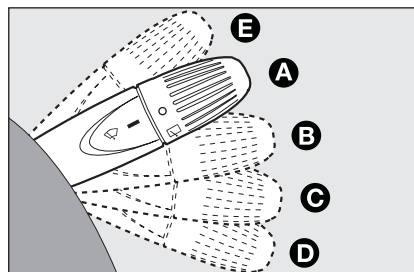

fig. 34

F0S0117m

### Fonction "Lavage intelligent"

En tirant le levier vers le volant (position instable) on actionne le lave-glace.

Si l'on maintient le levier tiré, on peut activer d'un seul mouvement le jet du lave-glace ainsi que l'essuie-glace; en effet, ce dernier est automatiquement actionné si le levier est tiré pendant plus d'une demi-seconde. Le fonctionnement de l'essuie-glace s'arrête quelques balayages après le relâchement du levier; un dernier balayage "de lustrage", quelques secondes après, parachève l'opération d'essuyage.



**Ne jamais utiliser l'essuie-glace pour éliminer des couches de neige ou de verglas qui se seraient déposées sur le pare-brise. Dans ces conditions, si l'essuie-glace est soumis à un effort excessif, le relais coupe-circuit coupe le fonctionnement pendant quelques secondes. Ensuite, si la fonction n'est pas rétablie, s'adresser au réseau d'Après Vente Fiat.**

## ESSUIE-GLACE DE LUNETTE AR/LAVE-GLACE DE LUNETTE AR

Le fonctionnement se produit uniquement lorsque la clé de contact est tournée sur **MAR**. L'essuie-glace de lunette AR s'actionne en tournant la bague en position .

Lorsque l'essuie-glace est actionné, en tournant la bague sur  on enclenche le lave-lunette AR qui, dans ce cas, fonctionne (dans les différentes positions) simultanément à l'essuie-glace, mais avec une fréquence réduite de moitié. Lorsque l'essuie-glace est actionné et qu'on enclenche la M.AR, le lave-lunette AR est automatiquement activé en mode lent continu.

Le fonctionnement s'arrête au débranchement de la M.AR.

### Fonction "Lavage intelligent"

En poussant le levier vers la planche (position instable) on actionne le lave-lunette. Si l'on maintient le levier dans cette position, on peut activer d'un seul mouvement le jet du lave-glace de lunette AR ainsi que l'essuie-glace de lunette AR; en effet, ce dernier est automatiquement actionné si le levier est actionné pendant plus d'une demi seconde. Le fonctionnement de l'essuie-glace de lunette AR s'arrête quelques balayages après le relâchement du levier; un dernier balayage "de lustrage", quelques secondes après, parachève l'opération d'essuyage.



*Ne jamais utiliser l'essuie-glace pour éliminer des couches de neige ou de verglas qui se seraient déposées sur la lunette AR. Dans ces conditions, si l'essuie-glace de lunette AR est soumis à un effort excessif, le relais coupe-circuit coupe le fonctionnement pendant quelques secondes. Ensuite, si la fonction n'est pas rétablie, s'adresser au réseau d'Après Vente Fiat.*

## PLAFONNIER

### PLAFONNIER AVANT

Le transparent peut prendre trois positions:

- côté droit enfoncé: lampe toujours allumée
- côté gauche enfoncé: lampe toujours éteinte
- position centrale (neutre): la lampe s'allume et s'éteint respectivement à l'ouverture ou à la fermeture des portes.

**ATTENTION** Avant de quitter la voiture, vérifier que l'interrupteur est en position centrale, et s'assurer qu'en fermant les portières les lumières s'éteignent, ce qui empêchera la décharge de la batterie.

Sur certaines versions, l'allumage et l'extinction se produisent uniquement lorsqu'on ouvre ou on ferme la porte AV conducteur.

Le déverrouillage des portières par télécommande entraîne une temporisation durant une dizaine de secondes.

Lors du verrouillage des portières par télécommande, le plafonnier s'éteint.

### Temporisations de la lampe du plafonnier (position centrale du transparent)

Trois modalités d'activation sont prévues:

- l'ouverture d'une porte enclenche une temporisation de trois minutes, qui se réenclenche à chaque ouverture de porte;
- lorsqu'on retire la clé de contact dans les deux minutes qui suivent la coupure du moteur, une temporisation d'environ 10 secondes est activée;
- au déverrouillage des portes (dépendant soit de la télécommande que de la clé sur la porte conducteur), s'enclenche une temporisation d'environ 10 secondes.

Trois modes d'extinction sont prévus:

- lors de la fermeture de toutes les portes, la temporisation de trois minutes est désactivée et une autre temporisation de 10 secondes s'enclenche. Cette temporisation est désactivée si la clé est mise sur **MAR**.
- au déverrouillage des portes (dépendant soit de la télécommande que de la clé sur la porte conducteur), le plafonnier s'éteint.
- les lumières intérieures s'éteignent de toute manière après 15 minutes pour protéger la longévité de la batterie.

### PLAFONNIER DE COFFRE

Pour les versions où elle est prévue, la lampe s'allume automatiquement quand on ouvre le coffre à bagages et s'éteint quand on le ferme.

# COMMANDES

## DIRECTION ASSISTEE ELECTRIQUE DUALDRIVE (lorsqu'il est prévu) fig. 35

Appuyer sur le bouton **A** pour l'enclenchement de la fonction "CITY" (voir paragraphe "direction assistée électrique"). Lorsque la fonction est enclenchée, l'inscription CITY s'éclaire au combiné de bord. Pour désactiver la fonction, appuyer à nouveau sur le bouton.

## COMMANDE FONCTION SPORT (versions I.4 100 CV) fig. 35a

En appuyant sur le bouton **SPORT D-fig. 35a**: on obtient une programmation de conduite sportive caractérisée par une réponse plus rapide dans l'accélération et un plus grand effort sur le volant, ce qui accentue la sensation de la conduite. Lorsque la fonction est enclenchée, l'inscription SPORT s'éclaire au combiné de bord. Appuyer à nouveau sur le bouton pour désactiver la fonction et rétablir la programmation d'une conduite normale.

**ATTENTION** Lorsqu'on appuie sur le bouton **SPORT**, la fonction est activée après 5 secondes environ.

**ATTENTION** Pendant l'accélération, en utilisant la fonction **SPORT**, des à-coups peuvent être perçus dans la conduite qui sont caractéristiques de la programmation sportive.

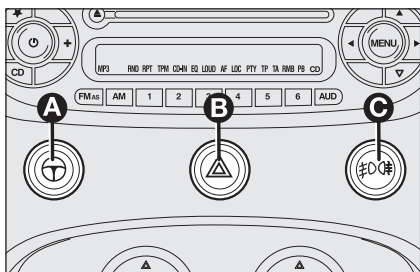



fig. 35

F0S0036m

## SIGNAUX DE DETRESSE fig. 35



Ils s'allument en appuyant sur le bouton **B**, quelle que soit la position de la clé de contact.

Lorsque le dispositif est enclenché sur le tableau de bord s'allument les témoins  et .

Pour couper les signaux, appuyer à nouveau sur le bouton **B**.

L'utilisation des signaux de détresse est réglementée par le code de la route du pays où l'on circule. Se conformer aux normes.

## Frenage d'urgence

En cas de freinage d'urgence, les feux de détresse s'allument automatiquement, de même que les témoins  et  du tableau de bord.

La fonction s'éteint automatiquement à partir du moment où le freinage ne présente plus un caractère d'urgence.

Cette fonction satisfait aux dispositions légales en vigueur actuellement en la matière.

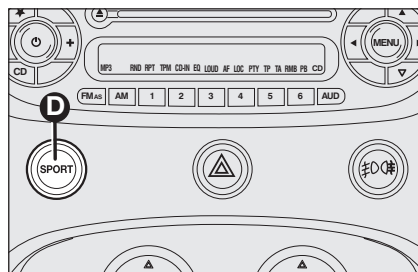



fig. 35a

F0S0153m

## FEUX ANTIBROUILLARD/ FEUX AR DE BROUILLARD (lorsqu'ils sont prévus) fig. 35

Pour allumer les feux antibrouillard / AR de brouillard, utiliser le bouton **C** de la manière suivante:

- 1° Pression: allumage des feux antibrouillard
- 2° Pression: allumage des feux AR de brouillard
- 3° Pression: extinction des feux

Lorsque les feux antibrouillard sont enclenchés, au combiné de bord s'allume le témoin ; lorsque les feux AR de brouillard sont enclenchés, au combiné de bord s'allume le témoin .

L'activation des feux antibrouillard se fait lorsque les feux de croisement sont mis.

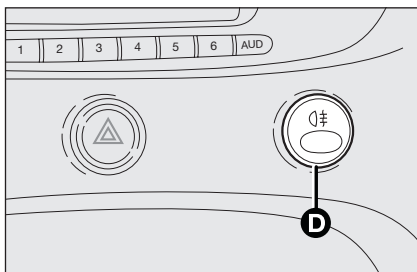

fig. 36

F0S0074m

### FEUX AR de BROUILLARD fig. 36

Ils s'allument, lorsque les feux de croisement sont allumés, en appuyant sur le bouton **D**.

Feux mis, au combiné de bord s'allume le témoin . Ils s'éteignent en appuyant de nouveau sur le bouton.

## BLOC-SYSTEME DE CARBURANT

Il intervient en cas de choc, ce qui comporte:

- la coupure de l'alimentation en carburant et donc l'extinction du moteur;
- le déverrouillage automatique des portes;
- l'activation de l'éclairage d'habitacle.

L'intervention du système est accompagné par le message affiché à l'écran "Intervention du bloc-système de carburant. Voir manuel"

Inspecter soigneusement la voiture pour vérifier l'absence de fuites de carburant, dans le compartiment moteur, par exemple, ou sous la voiture, ou encore à proximité du réservoir.

Après le choc, tourner la clé de contact sur **STOP** pour ne pas décharger la batterie.

Pour remettre en état la voiture, procéder comme suit:

- tourner la clé de contact sur **MAR**;
- activation du clignotant droit;
- désactivation du clignotant droit;
- activation du clignotant gauche;
- désactivation du clignotant gauche;
- activation du clignotant droit;
- désactivation du clignotant droit;
- activation du clignotant gauche;
- désactivation du clignotant gauche;
- tourner la clé de contact sur **STOP**.



### ATTENTION

*Après le choc, si l'on perçoit une odeur de carburant ou si l'on remarque des fuites du système d'alimentation, ne pas réenclencher le système, afin d'éviter des risques d'incendie.*

## EQUIPEMENTS INTERIEURS

### ALLUME-CIGARES (lorsqu'il est prévu)



#### ATTENTION

L'allume-cigares atteint des températures élevées. Le manipuler avec prudence et ne pas le laisser à la portée des enfants, sous peine d'incendie ou de brûlures. Vérifier toujours le débranchement de l'allume-cigares.

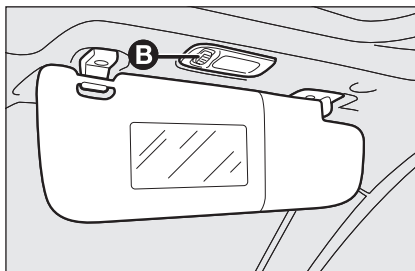

fig. 38

F0S0038m

### AILETTES PARE-SOLEIL fig. 38

Elles se trouvent aux deux côtés du rétroviseur d'habitacle.

Elles peuvent être orientées frontalement ou latéralement.

A l'arrière du pare-soleil côté passager, on trouvera un miroir de courtoisie, éclairé par un plafonnier spécial, que l'on peut activer en appuyant sur le bouton **B**. Deux poches porte-documents ont été appliquées sur les pare-soleil côté conducteur et côté passager.

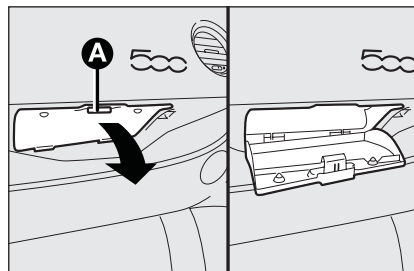

fig. 39

F0S0040m

### BOÎTE À GANTS CÔTÉ PASSAGER (lorsqu'il est prévu) fig. 39

Pour ouvrir la boîte à gants, agir sur le dispositif d'ouverture **A**.



#### ATTENTION

Ne jamais rouler avec les boîtes à gants ouvertes, sous peine de blessures au passager en cas d'accident.

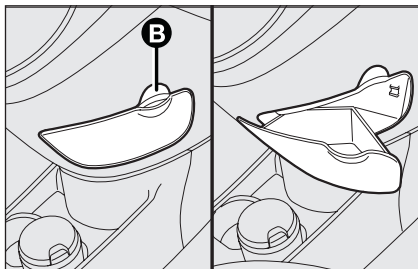

fig. 40

F0S0041m

### VIDE-POCHES SUR LA CONSOLE CENTRALE fig. 40

Pour ouvrir le vide-poches, agir sur la fente **B** et tirer vers l'extérieur comme indiqué sur la figure.



#### ATTENTION

*Ne jamais rouler avec les boîtes à gants ouvertes, sous peine de blessures au passager en cas d'accident.*

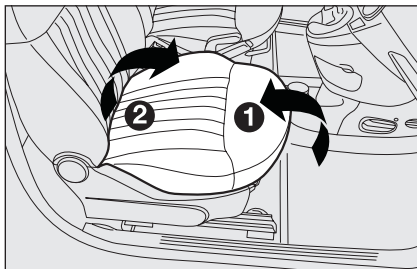

fig. 41

F0S0039m

### VIDE-POCHES SOUS LE SIÈGE (lorsqu'il est prévu) fig. 41

Sur certaines versions un vide-poches a été aménagé sous le siège passager.

Pour accéder au vide-poches, soulever l'avant du coussin 1 pour le décrocher, puis l'arrière 2 (côté dossier).

Pour fermer le vide-poches, baisser l'arrière du coussin et le caler sous le dossier, sans forcer, puis appuyer sur la partie avant jusqu'à le bloquer complètement.

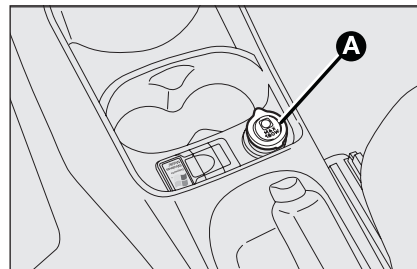

fig. 42

F0S0042m

### PORTE-GOBELETS / PORTE-BOUITEILLES

Sur le tunnel central se trouvent deux logements pour gobelets et / ou boissons pour les places avant et deux logements pour les places arrière.



## PRISE DE COURANT (lorsqu'il est prévu) fig. 42

Positionnée sur le tunnel central, la prise de courant est alimentée lorsque la clé de contact est sur **MAR**.

Pour utiliser la prise, soulever le couvercle de protection **A**.

Le bon fonctionnement n'est garanti que si les accessoires branchés sont dotés de fiche d'un type homologué, comme sur tous les composants de la Lineaccessori Fiat.

**ATTENTION** Moteur coupé et clé sur **MAR**, une utilisation prolongée (plus d'une heure, par exemple) d'accessoires à forte consommation de courant risque de nuire à l'efficacité de la batterie, voire de provoquer des ratées à l'allumage du moteur.



**La puissance des accessoires branchés à la prise ne doit pas dépasser 180W (absorption maxi 15A)**

## TOIT A VITRE FIXE (lorsqu'il est prévu)

Le toit ouvrant avec large surface vitrée est constitué d'un panneau de verre doté d'un store pare-soleil à actionnement manuel. Le store peut être utilisé dans les positions "complètement fermé" et "complètement ouvert" (sans positions fixes intermédiaires). Pour ouvrir le store: appuyer sur l'ergot **A**-fig. 44, le dégager et l'accompagner jusqu'à la position "complètement ouvert". Pour le fermer, inverser l'opération.

## TOIT OUVRANT (lorsqu'il est prévu)

Le toit ouvrant avec large surface vitrée est constitué d'un panneau de verre doté d'un store pare-soleil à actionnement manuel. Le store peut être utilisé dans les positions "complètement fermé" et "complètement ouvert" (sans positions fixes intermédiaires). Pour ouvrir le store: appuyer sur l'ergot **A**-fig. 44, le dégager et l'accompagner jusqu'à la position "complètement ouvert". Pour le fermer, inverser l'opération. L'actionnement du toit n'est possible que lorsque la clé de contact est tournée sur **MAR**. Les commandes **A-B** fig. 43 qui se trouvent sur une planche dédiée près du plafonnier avant, commandent les fonctions d'ouverture / fermeture du toit ouvrant.

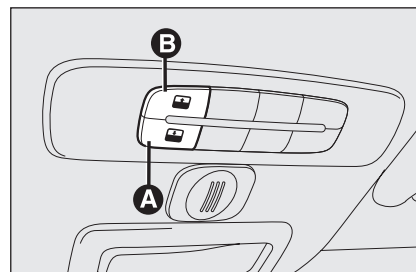

fig. 43

F0S0096m

### Ouverture

Appuyer sur le bouton **B**-fig 43 et le maintenir enfoncé, le panneau vitré prendra la position "becquet"; appuyer à nouveau sur le bouton **B**-fig 43 et le maintenir enfoncé pour ouvrir le panneau du toit jusqu'en butée; l'actionnement du panneau est bloqué lorsqu'on relâche le bouton.

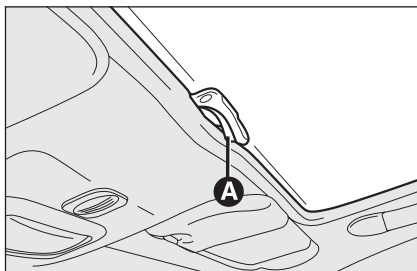

fig. 44

F0S0097m

## Fermeture

Lorsque le toit est en position d'ouverture complète, appuyer sur le bouton **A-fig. 43** et le maintenir enfoncé pour mettre le toit en position "becquet"; l'actionnement du panneau s'arrête lorsque le bouton est relâché; appuyer à nouveau sur le bouton **A-fig. 43** et le maintenir enfoncé jusqu'à la fermeture complète du panneau.



*En présence d'une galerie de toit transversale il est conseillé d'utiliser le toit ouvrant seulement dans la position "spoiler".*

*Ne pas ouvrir le toit en cas de neige ou de verglas: il risque d'être endommagé.*



## ATTENTION

*En quittant la voiture, toujours retirer la clé du contact pour éviter que le toit ouvrant, par un actionnement intempestif, puisse constituer un danger pour les passagers encore à bord: une mauvaise utilisation du toit peut s'avérer dangereuse. Avant et pendant son actionnement, toujours vérifier que les passagers soient à l'abri de lésions que le toit en se déplaçant pourrait leur infliger directement ou en entraînant des objets personnels.*

## PROCEDURE D'INITIALISATION

Après le débranchement éventuel de la batterie ou à l'interruption du fusible de protection, il faut procéder à initialiser de nouveau le fonctionnement du toit ouvrant.

Procéder de cette manière:

- appuyer sur le bouton **A-fig. 43** en position de fermeture;
- garder la pression sur le bouton afin que le toit, par déclics, se ferme complètement;
- attendre, après la fermeture complète du toit, l'arrêt du moteur électrique du toit.

En quittant la voiture, toujours retirer la clé du contact pour éviter que le toit ouvrant, par un actionnement intempestif, puisse constituer un danger pour les passagers encore à bord: une mauvaise utilisation du toit peut s'avérer dangereuse. Avant et pendant son actionnement, toujours vérifier que les passagers soient à l'abri de lésions que le toit en se déplaçant pourrait leur infliger directement ou en entraînant des objets personnels.

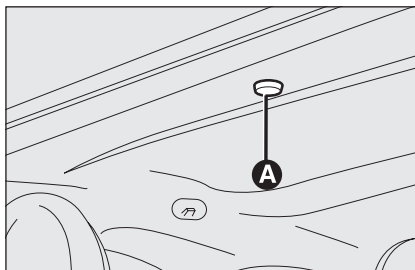

fig. 45

F0S0098m

## MANOEUVRE DE SECOURS

En cas d'un fonctionnement manqué du dispositif de commande, le toit ouvrant peut être manœuvré manuellement, en procédant ainsi:

- enlever le bouchon de protection **A-fig. 45** logé sur le revêtement intérieur, à l'arrière du store pare-soleil;
- prendre la clé fournie en dotation située dans la boîte à outils présente dans le coffre à bagages;
- introduire dans le siège la clé fournie et tourner:
  - dans le sens des aiguilles pour ouvrir le toit;
  - dans le sens inverse des aiguilles pour fermer le toit.

## PORTIÈRES

### BLOCAGE/DÉBLOCAGE DE L'EXTÉRIEUR fig. 46

#### Pour ouvrir

Tourner la clé en position **1** et tirer la poignée vers le haut.

Avec commande centralisée (lorsqu'il est prévu), les portes sont simultanément déverrouillées lorsqu'on tourne la clé.

Avec télécommande (lorsqu'il est prévu), appuyer sur le bouton  pour ouvrir les portes.



#### ATTENTION

*Avant d'ouvrir une porte, s'assurer que l'action se déroule en conditions de sécurité.*

*Ouvrir les portes exclusivement lorsque la voiture est à l'arrêt.*

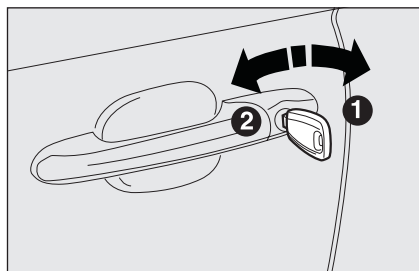

fig. 46

F0S0099m

### Pour bloquer

Tourner la clé en position **2** après avoir bien fermé la porte.

Avec commande centralisée (lorsqu'il est prévu), il est indispensable que toutes les portes soient parfaitement fermées.

Avec télécommande (lorsqu'il est prévu), appuyer sur le bouton **🔒**; pour fermer les portes.

La fermeture incorrecte d'une seule porte empêche le blocage simultané.

**IMPORTANT** Si une des portières n'est pas bien fermée ou en cas de panne de l'installation, le verrouillage centralisé ne s'enclenchera pas. Après 10/11 manœuvres rapides à la suite les unes des autres, le dispositif est déclenché durant environ 30 secondes

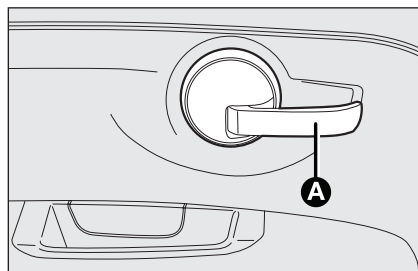

fig. 47

F0S0029m

### BLOCAGE/DÉBLOCAGE DEPUIS L'INTÉRIEUR fig. 47

#### Pour ouvrir

Tirer le levier de commande **A**.

Avec commande centralisée, l'actionnement du levier **A** côté conducteur provoque le déblocage de toutes les portes. Sur les versions avec télécommande, l'actionnement du levier **A** sur la porte côté passager ne déblocque que la porte concernée.

Sur les versions sans télécommande, l'actionnement du levier **A** sur la porte côté passager déblocue toutes les portes.

### Pour bloquer

Pousser le levier de commande **A** vers la porte. L'actionnement du levier **A** côté conducteur provoque le verrouillage centralisé.

Sur les versions avec télécommande, l'actionnement du levier **A** sur la porte côté passager ne bloque que la porte concernée.

Sur les versions sans télécommande, l'actionnement du levier **A** sur la porte côté passager bloque toutes les portes.

Avec serrure mécanique, sans commande centralisée, la fermeture se fait en actionnant chaque levier de commande.

## LEVE-GLACES

### LEVE-GLACES ELECTRIQUES AVANT (lorsqu'il st prévu) fig. 48

Les dispositifs fonctionnent normalement lorsque la clé est sur **MAR** et pendant deux minutes environ après avoir extraite la clé ou l'avoir positionnée sur **STOP**.

Les deux boutons sont positionnés des deux côtés du levier de vitesses et commandent:

- A** L'ouverture/fermeture de la vitre de la porte gauche.
- B** L'ouverture/fermeture de la vitre de la porte droite.

Si l'on maintient le bouton enfoncé pendant quelques secondes, la vitre monte ou baisse automatiquement (si la clé est sur **MAR**).



#### ATTENTION

*Une mauvaise utilisation des lève-glaces électriques peut s'avérer dangereuse. Avant et pendant l'actionnement, toujours vérifier que les passagers soient à l'abri de lésions que le mouvement des vitres pourrait leur infliger directement ou en entraînant des objets personnels.*

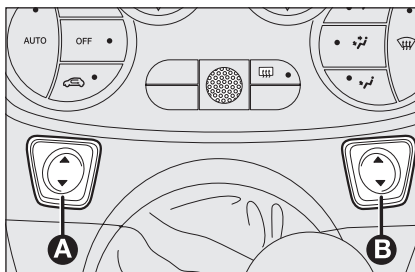

fig. 48

F0S0030m



#### ATTENTION

*En quittant la voiture, toujours retirer la clé du contact pour éviter que les lève-glaces électriques, par un actionnement intempestif, puissent constituer un danger pour les passagers encore à bord.*

## LEVE-GLACES MANUELS

Certaines versions sont équipées de lève-glaces à commande manuelle.

Pour l'ouverture / la fermeture des vitres, actionner la poignée correspondante.

## COFFRE A BAGAGES

### OUVERTURE DU HAYON

#### Avec la clé mécanique fig. 50

Pour déverrouiller la serrure, utiliser la pièce mécanique de la clé de contact **A**.

L'ouverture du hayon est facilitée grâce à l'action des amortisseurs latéraux à gaz.

L'ouverture du hayon comporte, sur certaines versions, l'allumage du plafonnier qui éclaire le coffre à bagages: la lampe s'éteint automatiquement lors de la fermeture du hayon.

Par ailleurs, la lampe reste allumée pendant 15 minutes après le positionnement de la clé sur **STOP**: Si pendant ce délai on ouvre une porte ou le hayon, la temporisation de 15 minutes redémarre.

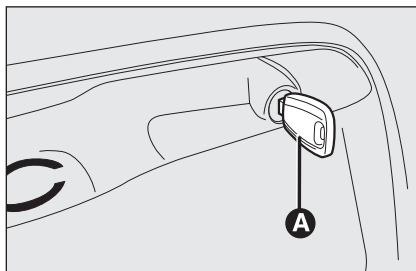

fig. 50

F0S0100m

#### Au moyen de la clé avec télécommande (lorsqu'il est prévu)

Appuyer sur le bouton .

L'ouverture du hayon du coffre à bagages est accompagnée d'un double signal lumineux des indicateurs de direction.

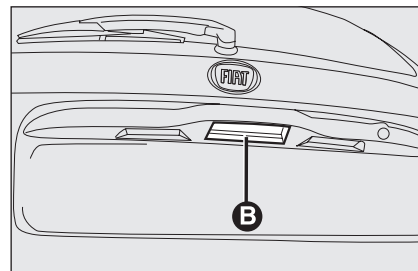

fig. 51

F0S0101m

#### Poignée électrique (soft touch) (lorsqu'il est prévu) fig. 51

Sur certaines versions le hayon de coffre (s'il est verrouillé) ne peut s'ouvrir que de l'extérieur du véhicule en actionnant la poignée électrique d'ouverture **B** positionnée sous la manille.

Par ailleurs, le hayon peut être ouvert à tout moment lorsque les portes sont déverrouillées.

Pour l'ouvrir, il faut avoir autorisé la poignée par l'ouverture d'une des portes avant, ou avoir déverrouillé les portes avec la télécommande, ou encore utiliser la clé mécanique.

Lorsque le hayon est mal fermé, le témoin  s'allume au combiné de bord (lorsqu'il est prévu).

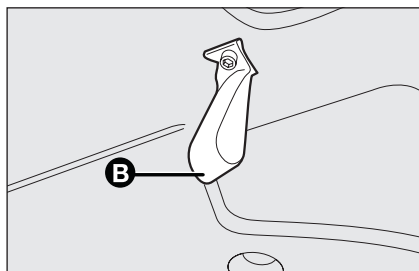

fig. 52

F0S0031m

### FERMETURE DU HAYON fig. 52

Pour le fermer, baisser le hayon en appuyant au niveau de la serrure jusqu'au déclic de blocage.

La partie interne du hayon est dotée d'une bandelette **B** qui constitue un bon appui pour la fermeture du hayon.



#### ATTENTION

*Ne jamais entreposer dans le coffre des charges supérieures à celles autorisées (voir section "Caractéristiques techniques"). S'assurer également que les objets contenus dans le coffre soient bien arimés, pour éviter qu'un freinage brusque puisse le projeter vers l'avant et blesser les passagers.*

*Ne jamais rouler avec le hayon ouvert: les gaz d'échappement pourraient s'infiltrer dans l'habitacle.*



#### ATTENTION

*Si l'on roule dans des lieux où le ravitaillement est difficile et que l'on transporte un jerrycan de carburant, respecter les mesures prévues par la loi en n'utilisant que le type de bidons homologué et parfaitement fixé. Toutefois, ces précautions ne suffisent pas à éviter un risque d'incendie en cas de choc.*

*Lorsqu'on ouvre le hayon du coffre, veiller à ne pas percuter les objets fixés sur la galerie.*

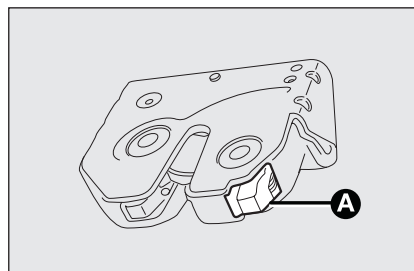

fig. 52a

F0S0135m

### OUVERTURE D'URGENCE DU HAYON fig. 52a

Pour ouvrir de l'intérieur le hayon du coffre à bagages, au cas où la batterie de la voiture est à plat ou bien après une anomalie de la serrure électrique du hayon même, procéder comme suit (voir "Agrandissement du coffre à bagages" dans cette section):

- extraire les appui-tête AR;
- rabattre les dossiers;
- pour obtenir le déverrouillage mécanique du hayon, actionner le levier **A** depuis l'intérieur du coffre.

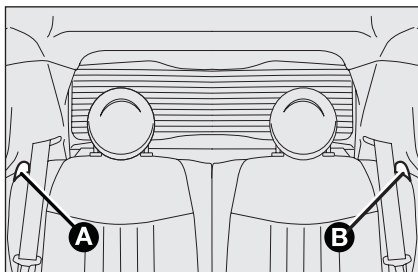

fig. 53

F0S0017m

## AGRANDISSEMENT DU COFFRE A BAGAGES

### Agrandissement partiel (50/50) (lorsqu'il est prévu) fig. 53-54

Le siège AR dédoublé permet l'agrandissement partiel ou total du coffre.

Procéder de cette manière:

- extraire les appui-tête du siège AR (lorsqu'il est prévu); l'extraction de l'appui-tête doit se faire à dossier décroché et incliné vers l'habitacle ou avec le hayon ouvert;
- vérifier que la sangle des ceintures de sécurité est complètement détendue et sans entortillements;
- actionner les leviers **A** ou **B**-fig. 53 pour débloquer respectivement la partie gauche ou droite du dossier et replier le dossier sur le coussin.

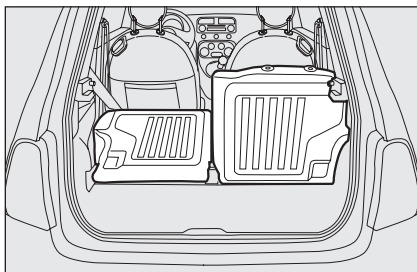

fig. 54

F0S0043m

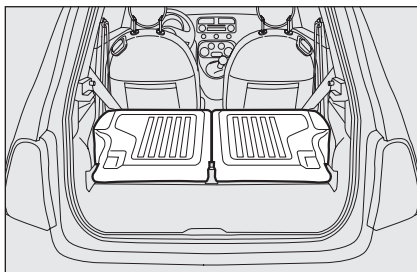

fig. 55

F0S0044m

**ATTENTION** Pour remettre dans la bonne position le dossier, il est préférable de procéder depuis les portes extérieures.

### Agrandissement total fig. 55

En rabattant tout le siège arrière on dispose du volume de charge maximum.

Procéder comme suit:

- extraire les appui-tête du siège AR (lorsqu'il est prévu);
- vérifier que les sangles des ceintures de sécurité sont complètement détendues et sans entortillements;
- actionner les leviers **A** et **B**-fig. 53 pour débloquer les dossiers et les replier sur les coussins.

**ATTENTION** Pour remettre correctement en place le dossier, il est préférable de procéder depuis les portes extérieures



## Remise en place du siège AR

Soulever les dossiers en les poussant en arrière jusqu'au déclic de blocage des deux mécanismes d'attelage.

Placer les boucles des ceintures de sécurité vers le haut et aligner le coussin en position d'utilisation normale.

**ATTENTION** Lorsqu'on repositionne le dossier, veiller au déclic de blocage.

S'assurer que le dossier est correctement accroché sur les deux côtés pour éviter qu'en cas d'un freinage brusque, le dossier puisse se projeter en avant provoquant des blessures aux passagers.

## ENLEVEMENT DE LA PLAGE ARRIERE

Pour déposer la plage AR, la dégager des deux axes latéraux, puis l'extraire.

## CAPOT MOTEUR

### Ouverture fig. 56-57

Procéder de cette manière:

- tirer le levier **A** dans le sens indiqué par la flèche;
- pousser vers la droite le levier **B** comme indiqué sur la figure;
- ouvrir le capot et libérer en même temps la béquille d'appui **C** de son dispositif de blocage **D**, puis introduire l'extrémité de la béquille dans le logement **E** du capot moteur (orifice large) et pousser en position de sécurité (orifice étroit), comme indiqué sur la figure.

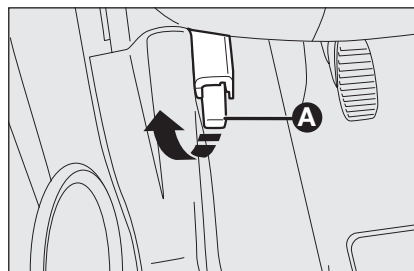

fig. 56

F0S0045m

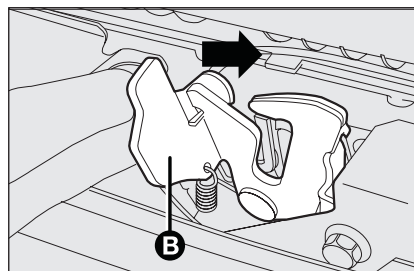

fig. 57

F0S0046m



### ATTENTION

*Le positionnement imparfait de la béquille de maintien pourrait provoquer la chute violente du capot. Exécuter cette opération uniquement sur un véhicule à l'arrêt.*

**ATTENTION**

Avant d'ouvrir le capot, s'assurer que le bras de l'essuie-glace repose bien sur le pare-brise

**ATTENTION**

Si le moteur est chaud, veiller aux risques de brûlures en travaillant à l'intérieur du capot. Éviter de mettre les mains à proximité du ventilateur électrique: il peut s'actionner même si la clé de contact est extraite. Attendre le refroidissement du moteur.

**ATTENTION**

Éviter soigneusement tout contact d'écharpes, cravattes ou autres vêtements flottants avec des organes en mouvement, car ils pourraient être entraînés et mettre en grave danger l'opérateur

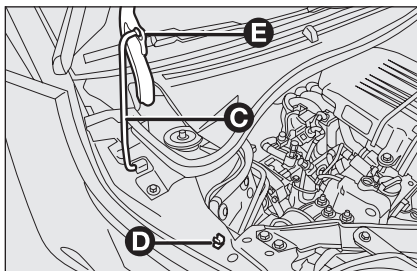

fig. 58

F0S0047m

**Fermeture fig. 58**

Procéder comme suit:

- Tenir le capot soulevé d'une main et de l'autre enlever la béquille **C** du logement **E** et la remettre dans son dispositif de blocage **D**;
- Baisser le capot à environ 20 cm du compartiment moteur, puis le lâcher et s'assurer qu'il est parfaitement fermé, et non seulement accroché en position de sécurité, en essayant de le rouvrir. Si tel est le cas, ne pas exercer de pression sur le capot, mais le soulever à nouveau et recommencer l'opération.

**ATTENTION**

Pour des raisons de sécurité, le capot moteur doit toujours rester parfaitement fermé pendant que le véhicule roule. Par conséquent, toujours vérifier la fermeture du capot en s'assurant que le dispositif de blocage est enclenché. Si pendant la marche on devait se rendre compte que le dispositif de blocage n'est pas bien enclenché, s'arrêter immédiatement et le fermer correctement.

## PORTE-BAGAGES/ PORTE-SKIS

### PREEQUIPEMENT ATTELAGES

Les prééquipements d'attelage sont logés aux endroits indiqués sur la **fig. 59**.

Pour utiliser les attelages avant, déposer le bouchon **A**, accessible lorsque la porte est ouverte. Pour repérer les endroits de fixation arrière **B** voir les cotes indiquées sur la **fig. 59a**.

Un porte-bagages/porte-skis à monter sur le hayon est disponible auprès de Lineaccessori.

ATTENTION suivre scrupuleusement les instructions contenues dans le kit de montage. Le montage doit être exécuté par des opérateurs qualifiés.

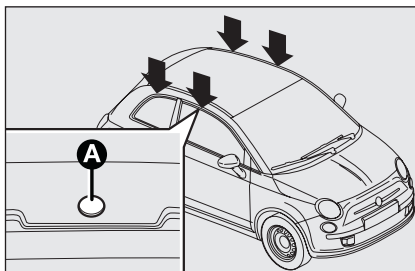

fig. 59

F0S0136m

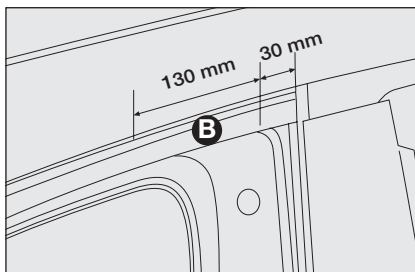

fig. 59a

F0S0152m



#### ATTENTION

*Respecter scrupuleusement les lois en vigueur sur les mesures maxi d'encombrement.*



#### ATTENTION

*Après avoir parcouru quelques kilomètres, contrôler à nouveau le serrage des vis de fixation des attelages.*



*Répartir uniformément la charge et, au cours de la conduite, prendre en compte la plus forte sensibilité de la voiture au vent latéral.*



*Ne jamais dépasser la charge maxi autorisée (voir section "Caractéristiques Techniques").*

## PHARES

### ORIENTATION DU FAISCEAU LUMINEUX

L'orientation correcte des phares n'est pas seulement essentielle pour le confort et la sécurité du conducteur, mais de tous les autres automobilistes. De plus, elle est mentionnée par une norme spécifique du code de la route.

Pour garantir au conducteur et aux autres automobilistes les meilleures conditions de visibilité lorsqu'on roule feux allumés, les phares d'un véhicule doivent être correctement orientés.

Pour le contrôle et le réglage éventuel s'adresser au Réseau Après-vente Fiat.

Contrôler l'orientation des faisceaux lumineux chaque fois que le poids de la charge transportée change.

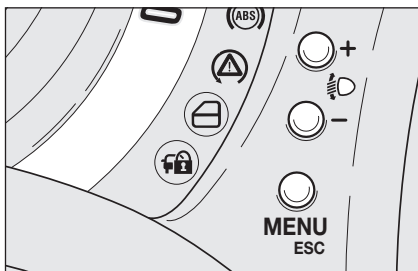

fig. 60

F0S0089m

## COMPENSATION DE L'INCLINAISON fig. 60

La voiture est dotée d'un correcteur électrique d'assiette des phares, en fonction lorsque la clé de contact est sur **MAR**.

Ua voiture chargée est inclinée à l'arrière et, par conséquent, le faisceau lumineux monte.

Il est donc nécessaire de rétablir l'orientation correcte en actionnant les boutons **+** e **-**.

L'écran fournit l'indication visuelle des positions pendant le réglage.

## Positions correctes en fonction de la charge

Position **0** - une ou deux personnes sur les sièges avant.

Position **1** - quatre personnes.

Position **2** - quatre personnes + charge dans le coffre à bagages.

Position **3** - conducteur + charge maximale autorisée dans le coffre à bagages.

## ORIENTATION DES PHARES ANTIBROUILLARD AVANT (lorsqu'il est prévu)

Pour le contrôle et le réglage éventuel s'adresser au Réseau Après-vente Fiat.

## REGLAGE DES PHARES A L'ETRANGER

Les projecteurs de croisement sont orientés pour la circulation dans le pays de la première mise en commerce. Lorsqu'on roule dans des pays à circulation inversée, pour ne pas éblouir les conducteurs que l'on croise, il faut couvrir les zones du phare selon les dispositions du code de circulation routière du pays en question.

## SYSTEME ABS

Ce système, partie intégrante du système de freinage, empêche, quelle que soit la condition de la chaussée et l'intensité du freinage, le blocage des roues et par conséquent le patinage d'une ou de plusieurs roues, en garantissant ainsi le contrôle de la voiture même en cas de freinage d'urgence.

Le système EBD (Electronic Braking force Distribution) complète le système et permet de répartir le freinage entre les roues avant et arrière.

**ATTENTION** Pour l'efficacité maximale du système de freinage il faut une période d'ajustement d'environ 500 km: durant cette période, il est conseillé d'éviter des freinages trop brusques, répétés et prolongés.

## INTERVENTION DU SYSTEME

L'intervention du système ABS peut être perçue grâce à une légère pulsation de la pédale de frein, qui s'accompagne d'un bruit: ceci indique qu'il faut adapter la vitesse au type de chaussée sur laquelle on roule.



### ATTENTION

*Quand l'ABS intervient, et que vous percevez les pulsations de la pédale de frein, ne diminuez pas la pression exercée, mais appuyez à fond sur la pédale sans crainte; vous pourrez ainsi vous arrêter dans l'espace le plus réduit possible, compte tenu des conditions de la chaussée.*



### ATTENTION

*L'intervention de l'ABS indique qu'on va atteindre la limite d'adhérence entre pneus et chaussée: il faut alors ralentir pour adapter la marche à l'adhérence disponible.*



### ATTENTION

*L'ABS exploite au mieux l'adhérence disponible, mais il ne peut pas l'augmenter; il faut donc être très prudent sur les chaussées glissantes, sans courir de risques inutiles.*



## SIGNALISATIONS D'ANOMALIES

### Anomalie ABS

Elle est signalée par l'allumage du témoin  au combiné de bord, en même temps que le message sur l'afficheur multifonctionnel (lorsqu'il est prévu), (voir chapitre "Témoins et signalisations").

Dans ce cas, le système de freinage maintient son efficacité, mais sans la puissance assurée par le système ABS. Rouler prudemment jusqu'au réseau d'Après Vente le plus proche pour faire contrôler le système.

## Anomalie EBD

Elle est signalée par l'allumage des témoins  et  au combiné de bord, en même temps que le message visible sur l'afficheur multifonctionnel (lorsqu'il est prévu), (voir chapitre "Témoins et signalisations").

Dans ce cas, si l'on freine brusquement, un blocage précoce du train AR peut se produire, avec risque de dérapage. Rouler très prudemment jusqu'au réseau d'Après Vente le plus proche pour faire contrôler le système.



### ATTENTION

*En cas d'allumage du seul témoin  au combiné de bord, conjointement au message affiché à l'écran multifonction reconfigurable (lorsqu'il est prévu), arrêter immédiatement le véhicule et s'adresser au réseau d'Après Vente Fiat le plus proche. Une fuite éventuelle de fluide du circuit hydraulique, en effet, compromet aussi bien le fonctionnement du système de freinage traditionnel que celui avec système d'antiblocage des roues.*

## SYSTEME ESP (Electronic Stability Program) (lorsqu'il est prévu)

C'est un système de contrôle de la stabilité de la voiture, aidant à maintenir le contrôle de la direction en cas de perte d'adhérence des pneus.

L'action du système ESP est particulièrement utile lorsque les conditions d'adhérence de la chaussée changent.

Avec l'ESP en plus du ASR (contrôle de la traction avec intervention sur les freins et sur le moteur) et du Hill Holder (dispositif pour le départ en côte sans utiliser les freins), on trouve également le MSR (régulation du couple de freinage moteur lorsqu'on rétrograde) et le HBA (hausse automatique de la pression du frein à l'occasion des freinages d'urgence).

### INTERVENTION DU SYSTEME

Elle est signalée par le clignotement du témoin  sur le tableau de bord, pour informer le conducteur que la voiture est en conditions critiques de stabilité et adhérence.

## Enclenchement du système

Le système ESP s'active automatiquement lors du démarrage de la voiture et ne peut pas être désactivé.

## Signalisations d'anomalies

En cas d'une éventuelle anomalie, le système ESP se désactive automatiquement et sur le tableau de bord le témoin  s'allume de façon fixe, accompagné du message visible sur l'afficheur multifonctionnel (lorsqu'il est prévu) et de l'allumage de la led sur le bouton **ASR OFF**. (voir chapitre "Témoins et messages"). Dans ce cas, s'adresser au Réseau Après-vente Fiat.



### ATTENTION

*Les prestations du système ESP ne doivent pas inciter le conducteur à courir des risques inutiles et injustifiés. La conduite doit toujours se conformer aux conditions de la chaussée, à la visibilité et à la circulation. La responsabilité pour la sécurité routière incombe dans tous les cas au conducteur.*

## SYSTEME HILL HOLDER (lorsqu'il est prévu)

Partie intégrante du système ESP, ce dispositif est automatiquement activé dans les conditions suivantes:

- in côte: voiture à l'arrêt sur une route avec pente supérieure à 2%, moteur tournant, pédale d'embrayage et de frein actionnées et boîte de vitesses au point mort ou vitesse engagée autre que la marche arrière;
- en pente: voiture arrêtée sur une route avec pente supérieure à 2%, moteur tournant, pédale d'embrayage et de frein actionnées et marche arrière engagée.

En phase de décollage, la centrale du système ESP maintient la pression de freinage sur les roues jusqu'à atteindre le couple moteur nécessaire au démarrage ou en tout cas pendant 2 secondes maximum, en permettant ainsi de déplacer aisément le pied droit de la pédale de frein sur l'accélérateur.

Après 2 secondes, sans que le démarrage ait eu lieu, le système se désactive automatiquement en diminuant graduellement la pression de freinage. Pendant cette phase de décélération, on peut entendre un bruit typique de décrochage mécanique des freins, indiquant le mouvement imminent de la voiture.

## Signalisations d'anomalies

L'anomalie éventuelle du système est signalée par l'allumage du témoin  au combiné de bord, en même temps que le message sur l'afficheur multifonctionnel (lorsqu'il est prévu) (voir chapitre "Témoins et signalisations").

**ATTENTION** Le système Hill Holder n'est pas un frein de stationnement; par conséquent, il ne faut pas abandonner la voiture sans avoir serré le frein à main, coupé le moteur et engagé la première vitesse.



### ATTENTION

*Pendant l'utilisation éventuelle de la roue galette, le système ESP continue de fonctionner. Ne pas oublier par ailleurs que la roue galette, dont les dimensions sont inférieures à celles du pneu de série, a une adhérence moindre par rapport aux autres pneus de la voiture.*

*Pour le fonctionnement correct des systèmes ESP et ASR les pneus doivent être de la même marque et du même type sur toutes les roues, en conditions parfaites et surtout du même type, de la marque et des dimensions prescrites.*

## SYSTEME ASR (Antislip Regulation) (lorsqu'il est prévu)

Partie intégrante du système ESP, ce dispositif intervient automatiquement en cas de patinage d'une ou des deux roues motrices en aidant le conducteur à garder le contrôle du véhicule.

L'action du système ASR s'avère particulièrement utile dans les conditions suivantes:

- patinage lors d'un virage de la roue intérieure, par effet des variations dynamiques de la charge ou de l'accélération excessive;
- excessive puissance transmise aux roues, par rapport aussi aux conditions de la chaussée;
- accélération sur des chaussées glissantes, enneigées ou verglacées;
- perte d'adhérence sur la chaussée mouillée (aquaplaning).

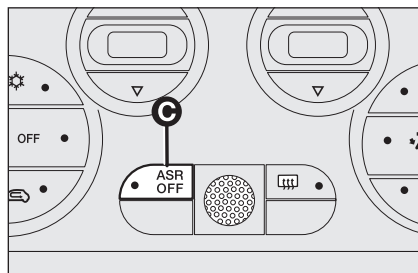

fig. 61

F0S0102m

### Système MSR (réglage de l'entraînement moteur)

Ce système, partie intégrante de l'ASR, intervient en cas de brusque changement de vitesse pendant qu'on rétrograde, en redonnant du couple au moteur, afin d'éviter l'entraînement excessif des roues motrices, surtout en condition de faible adhérence, ce qui pourrait faire perdre de la stabilité à la voiture.

### Activation/désactivation du système ASR fig. 61

L'ASR s'enclenche automatiquement à chaque démarrage du moteur.

Le système ASR peut être désactivé et réactivé pendant la marche en appuyant sur le bouton **C** ASR OFF.

L'activation du système est signalé par un message affiché sur l'écran multifonction reconfigurable (lorsqu'il est prévu).

La désactivation du système est signalée par l'allumage de la led sur le bouton ASR OFF et par l'affichage d'un message sur l'écran multifonction reconfigurable (lorsqu'il est prévu). Lorsqu'on désactive le ASR pendant la marche, au démarrage suivant l'ASR sera automatiquement activé par le système.

Lorsqu'on roule sur une chaussée enneigée, chaînes à neige montées, il est conseillé de désactiver le ASR. En effet, dans ces conditions, le dérapage des roues motrices au décollage permet d'obtenir une traction supérieure.



## SYSTEME EOBD

Le système EOBD (European On Board Diagnosis) effectue un diagnostic permanent des composants de la voiture reliés aux émissions. Il signale aussi, par l'intermédiaire de l'allumage du témoin  sur le combiné de bord, en même temps que le message visualisé par l'afficheur multifonction (lorsqu'il est prévu) la condition de détérioration des composantes mêmes (voir chapitre "Témoins et signalisations").

L'objectif du système est de:



- tenir sous contrôle l'efficacité du système;
- signaler l'augmentation des émissions due à un mauvais fonctionnement de la voiture;
- signaler la nécessité de remplacer les composants détériorés.

Le système dispose aussi d'un connecteur, en interface grâce à des instruments appropriés, permettant la lecture des codes d'erreur mémorisés par la centrale, avec une série de paramètres spécifiques du diagnostic et du fonctionnement du moteur.

Ce contrôle peut être également effectué par les agents responsables du contrôle de la circulation.

ATTENTION Après avoir éliminé l'inconvénient, pour le contrôle complet du système le Réseau Après-vente Fiat doit effectuer le test au banc d'essai et, le cas échéant, des essais sur la route qui peuvent demander également un grand nombre de kilomètres.



***Si après avoir tourné la clé sur MAR, le témoin  ne s'allume pas ou si, pendant la marche, il s'allume en mode fixe ou clignotant (conjointement au message affiché sur l'écran multifonction reconfigurable (lorsqu'il est prévu), s'adresser au plus vite au réseau d'Après Vente Fiat. Le fonctionnement du témoin  peut être contrôlé avec des appareils appropriés par les agents de la circulation. Se conformer aux normes en vigueur dans le Pays où l'on roule.***

## DIRECTION ASSISTEE ELECTRIQUE "DUALDRIVE" (lorsqu'il est prévu)

La voiture est équipée d'un système de direction assistée à commande électrique, fonctionnant uniquement avec la clé de contact sur **MAR** et le moteur démarré, appelé "Dualdrive", qui permet de personnaliser l'effort au volant par rapport aux conditions de conduite.

ATTENTION en cas de rotation rapide de la clé de contact, la direction assistée est en mesure de fonctionner parfaitement après 1-2 secondes.

Pour les versions 1.4 16V, la commande d'activation de la direction assistée électrique Dualdrive est remplacée par la commande pour l'activation de la fonction SPORT (voir paragraphe "Commandes" dans cette section).

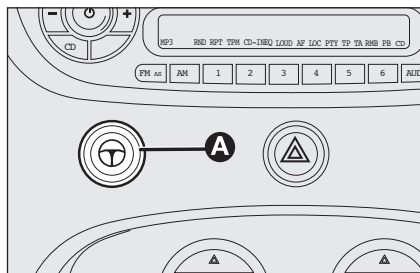

fig. 62

F0S0032m

## ACTIVATION/DESACTIVATION FONCTION CITY fig. 62

Pour activer/ désactiver la fonction, appuyer sur le bouton **A**.

L'activation de la fonction est signalée par l'allumage du témoin CITY au combiné de bord.

Lorsque la fonction CITY est active, l'effort au volant est moindre, ce qui facilite les manœuvres de stationnement: L'activation de la fonction est donc spécialement utile pour la conduite en ville.



### ATTENTION

*Il est absolument interdit toute intervention en après-vente, produisant des violations de la conduite ou de la colonne de la direction (ex. montage de dispositifs antivol), qui pourraient provoquer, en plus de la décadence des performances du système et de la garantie, de graves problèmes de sécurité, ainsi que la non conformité d'homologation de la voiture.*

## SIGNALISATIONS D'ANOMALIES

Des anomalies éventuelles de la direction assistée électrique sont signalées par l'allumage du témoin  au combiné de bord, en même temps que le message visualisé par l'affichage multifonction (lorsqu'il est prévu) (voir chapitre "Témoins et signalisations").

En cas d'avarie à la direction assistée électrique, la voiture continue de toute façon à être manœuvrable par la conduite mécanique.

**ATTENTION** Dans certaines circonstances, des facteurs indépendants de la direction assistée électrique pourraient provoquer l'allumage du témoin  sur le tableau de bord.

Dans ce cas, arrêter immédiatement le véhicule, couper le moteur pendant environ 20 secondes et ensuite redémarrer. Si le témoin  demeure allumé en même temps qu'un message s'affiche à l'écran multifonction reconfigurable (lorsqu'il est prévu), s'adresser au Réseau d'Après Vente Fiat.

**ATTENTION** Pendant les manœuvres de stationnement caractérisée par un nombre élevé de braquages, un durcissement de la direction peut se vérifier; il s'agit d'un phénomène normal, dû à l'intervention du système de protection de surchauffe du moteur électrique de commande de la direction, qui ne demande, par conséquent, aucune intervention de réparation. Lors de l'utilisation suivante de la voiture, la direction assistée reprendra son fonctionnement normal.



## ATTENTION

Avant d'effectuer n'importe quelle intervention d'entretien, toujours couper le moteur et enlever la clé de contact en verrouillant la direction, notamment si les roues du véhicule ne sont pas posées au sol. Si cela s'avérait impossible (nécessité de travailler clé sur MAR ou moteur allumé), déposer le fusible principal de protection de la direction assistée électrique.

## CAPTEURS DE STATIONNEMENT (lorsqu'il est prévu)

Ils sont situés dans les pare-chocs arrière de la voiture **fig. 63** et ils ont la fonction de détecter et d'informer le conducteur, par une signalisation sonore intermittente, la présence d'obstacles dans la partie arrière de la voiture.

### ACTIVATION

Les capteurs s'activent automatiquement à l'enclenchement de la marche-arrière. A la diminution de la distance par rapport à l'obstacle situé derrière la voiture, correspond une augmentation de la fréquence de la signalisation acoustique.

### SIGNALISATION ACOUSTIQUE

En enclenchant la marche-arrière et en cas de présence d'un obstacle à l'arrière, une signalisation acoustique est activée qui varie selon la distance à laquelle se trouve l'obstacle du pare-choc.

La fréquence de la signalisation acoustique:

- augmente avec la diminution de la distance entre voiture et obstacle ;
- devient continu quand la distance qui sépare la voiture de l'obstacle est inférieure à environ 30 cm et cesse immédiatement si la distance de l'obstacle augmente ;

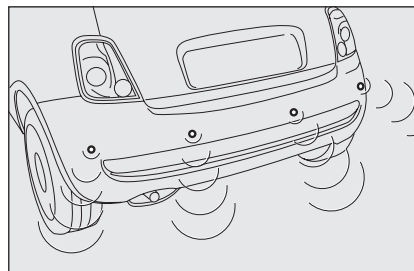

fig. 63

F0S0103m

- reste constante si la distance entre voiture et obstacle reste inchangée.

### Distances de détection

Rayon d'action centrale 140 cm

Rayon d'action latéral 60 cm

Si les capteurs détectent plusieurs obstacles, c'est uniquement celui qui se trouve le plus près qui est pris en considération.

### SIGNALISATIONS D'ANOMALIES

Les éventuelles anomalies des capteurs de stationnement sont signalées pendant l'enclenchement de la marche arrière par l'allumage du voyant  $\Delta$  sur le tableau de bord et par le message affiché sur le display multifonctions (là où prévu) (voir chapitre "Temoins et signalations").

## FONCTIONNEMENT AVEC RIMORQUE

Le fonctionnement des capteurs est automatiquement désactivé à l'enclenchement de la fiche du câble électrique de la remorque dans la prise du dispositif d'attelage de la voiture.

Les capteurs se réactivent automatiquement en retirant la fiche du câble de la remorque.



**Pour le bon fonctionnement du système, il est indispensable que les capteurs soient toujours propres sans boue, saleté, neige ou glace. Lors du nettoyage des capteurs, prêter le maximum d'attention pour ne pas les rayer ou les endommager ; éviter l'utilisation de chiffons secs, rugueux ou durs. Les capteurs doivent être lavés à l'eau claire en ajoutant éventuellement du shampoing pour auto. Dans les stations de lavage qui utilisent des nettoyeurs à jet de vapeur ou à haute pression, nettoyer rapidement les capteurs en maintenant la buse à plus de 10 cm de distance.**

## AVERTISSEMENTS GÉNÉRAUX

- Pendant les manoeuvres de stationnement, prêter le maximum d'attention aux obstacles qui pourraient se trouver au-dessus ou au-dessous du capteur.
- Dans certaines circonstances, les objets situés à distance rapprochée, ne sont pas détectés par le système et peuvent donc endommager la voiture ou être endommagés.

Ci-après quelques conditions qui pourraient influencer les prestations du système de stationnement :

- Une sensibilité réduite du capteur et une réduction des prestations du système d'assistance au stationnement pourraient être dues à la présence, sur la surface du capteur, de : glace, neige, boue, peinture multiple.
- Le capteur détecte un objet non existant ("problème d'écho") causé par des problèmes de caractère mécanique, par exemple : lavage de la voiture, pluie (conditions de vent extrêmes), grêle.
- Les signalisations envoyées par le capteur peuvent également être altérées par la présence de systèmes à ultrasons situés à proximité (par ex. freins pneumatiques d'autocars ou marteaux pneumatiques).

- Les prestations du système d'assistance au stationnement peuvent également être influencées par la position des capteurs, par exemple en variant les réglages (à cause de l'usure des amortisseurs, suspensions) ou bien en changeant de pneus, en chargeant trop la voiture, en faisant des réglages spécifiques qui provoquent d'abaisser le véhicule.



### ATTENTION

**La responsabilité des manoeuvres de stationnement et d'autres manoeuvres dangereuses reste dans tous les cas celle du conducteur. En effectuant ces manoeuvres, toujours s'assurer qu'il n'y ait ni personnes (surtout des enfants) ni animaux dans la zone de manoeuvre. Les capteurs de stationnement constituent une aide pour le conducteur qui ne doit cependant jamais baisser son attention pendant les manoeuvres potentiellement dangereuses même si celles-ci sont effectuées à vitesse lente.**

## SYSTEME AUTORADIO (lorsqu'il est prévu)

En ce qui concerne le fonctionnement des autoradios avec lecteur de Compact Disc MP3 (lorsqu'il est prévu) consulter le supplément joint à cette Notice d'entretien.

### EQUIPEMENT STANDARD

Le système se compose de:

- câbles d'alimentation autoradio;
- logement pour autoradio;
- logements pour haut-parleurs avant et arrière.

Pour l'installation des haut-parleurs il est préférable de s'adresser au réseau d'Après Vente Fiat.

Monter l'autoradio dans le logement prévu (à la place du vide-poches) où se trouvent les câbles d'alimentation.



*Si l'on souhaite installer une autoradio après l'achat d'un véhicule, il faudra s'adresser en premier lieu au réseau d'Après Vente Fiat qui est en mesure de donner les meilleurs conseils pour la sauvegarde de la durée de la batterie. Une consommation excessive à vide, en effet, endommage la batterie et peut entraîner la déchéance de la garantie de la batterie.*

### INSTALLATION DU PRÉÉQUIPEMENT (sur demande)

En plus de l'équipement standard, la voiture de série est dotée de:

- deux haut-parleurs mid-woofer de 165 mm de diamètre et puissance 40 W chacun sur les portes avant;
- deux haut-parleurs mid-tweeter de 38 mm de diamètre et puissance 30 W chacun sur les montants avant;
- câble d'alimentation d'antenne;
- câbles d'alimentation des haut-parleurs avant;
- câbles d'alimentation de l'autoradio;
- antenne sur le toit de la voiture.

### AUTORADIO (lorsqu'il est prévu)

Le système se compose de:

- deux haut-parleurs mid-woofer de 165 mm de diamètre et puissance 40 W chacun sur les portes avant;
- deux haut-parleurs tweeter de 38 mm de diamètre et puissance 30 W chacun sur les montants avant;
- deux haut-parleurs full range de 165 mm de diamètre et puissance 40 W chacun sur les panneau latéraux arrière;
- antenne sur le toit de la voiture;
- radio avec lecteur CD MP3 (pour les caractéristiques et le fonctionnement, voir le supplément "Autoradio" joint à cette Notice d'entretien).

En cas d'installation HiFi (sur demande):

- deux haut-parleurs mid-woofer de 165 mm de diamètre et puissance 60 W chacun;
- deux haut-parleurs tweeter puissance 40 W sur les montants avant;
- deux haut-parleurs full range 40 W max chacun sur les panneaux latéraux arrière;
- un subwoofer 60 W sous le siège AVD;
- un amplificateur 4x30 W sur panneau latéral ARD;
- antenne sur le toit de la voiture;
- autoradio avec lecteur CD MP3 (pour les caractéristiques et le fonctionnement, voir le supplément "Autoradio" joint à cette Notice d'entretien).

## ACCESSOIRES ACHETÉS PAR L'UTILISATEUR

Si, après l'achat de la voiture, on souhaite installer à bord des accessoires électriques qui nécessitent d'une alimentation électrique permanente (alarme, antivol satellitaire, etc.) ou des accessoires qui pèsent en tout cas sur le bilan électrique, s'adresser au Réseau Après-vente Fiat, qui pourra conseiller les dispositifs les plus appropriés appartenant à la Lineaccessori Fiat et vérifiera si le circuit électrique de la voiture est en mesure de soutenir la charge requise ou si, par contre, il faut l'intégrer avec une batterie plus puissante.

## INSTALLATION DISPOSITIFS ÉLECTRIQUES/ÉLECTRONIQUES

Les dispositifs électriques/électroniques installés après l'achat du véhicule et dans le cadre du service après-vente doivent être dotés de la marque:



Fiat Auto S.p.A. autorise le montage d'appareils émetteurs-récepteurs à condition que l'installation soit effectuée dans les règles de l'art, en respectant les indications du constructeur, auprès d'un centre spécialisé.

**ATTENTION** le montage de dispositifs qui comportent des modifications de la voiture, peuvent donner lieu au retrait de la carte grise par les autorités compétentes et à l'éventuelle déchéance de la garantie dans la limite des défauts causés par la modification ou attribuables directement ou indirectement à celle-ci.

Fiat Auto S.p.A. décline toutes responsabilités pour les dommages dérivants de l'installation d'accessoires non fournis ou recommandés par Fiat Auto S.p.A. et installés dans la non-conformité des prescriptions fournies.

## EMETTEURS RADIO ET TELEPHONES PORTABLES

Les appareils radiotransmetteurs (portables e-tacs, CB et similaires) ne peuvent pas être utilisés à l'intérieur de la voiture, à moins d'utiliser une antenne séparée montée à l'extérieur de la voiture.

**ATTENTION** L'emploi de ces dispositifs à l'intérieur de l'habitacle (sans antenne à l'extérieur) peut provoquer, en plus d'éventuels problèmes de santé pour les passagers, des dérangements des systèmes électroniques dont la voiture est équipée et qui peuvent en compromettre la sécurité.

De plus, l'efficacité d'émission et de réception de ces appareils peut être dégradée par l'effet de blindage de la caisse de la voiture.

En ce qui concerne l'emploi des téléphones portables (GSM, GPRS, UMTS) dotés d'homologation officielle CE, il est recommandé de suivre scrupuleusement les instructions fournies par le constructeur du téléphone portable.

# RAVITAILLEMENT DE LA VOITURE

## MOTEURS A ESSENCE

Utiliser exclusivement de l'essence sans plomb, avec indice d'octane (R.O.N.) non inférieur à 95.

**ATTENTION** Le pot catalytique inefficace comporte des émissions nocives à l'échappement et donc la pollution de l'environnement.

**ATTENTION** Ne jamais utiliser dans le réservoir, même pour les cas d'urgence, une quantité, même minimale d'essence avec du plomb; le pot d'échappement catalytique pourrait s'endommager de manière irréversible.

## MOTEURS DIESEL

### Fonctionnement à basse température

A basse température, le degré de fluidité du gazole peut devenir insuffisant à cause de la formation de paraffines avec pour conséquence un fonctionnement anormal du circuit d'alimentation en carburant.

Pour éviter des anomalies de fonctionnement, des gazoles de type été, de type hiver ou arctique (zones de montagne/froides), sont normalement distribués selon la saison. En cas de ravitaillement avec un gazole inadapté à la température d'utilisation, il est conseillé de mélanger le gazole avec un additif TUTELA DIESEL ART dans les proportions indiquées sur l'emballage du produit, en introduisant dans le réservoir d'abord l'antigel et ensuite le gazole.

Dans le cas d'une utilisation/stationnement prolongé du véhicule en zone de montagne/froide il est conseillé d'effectuer le ravitaillement avec le gazole disponible sur les lieux.

De plus, dans cette situation il est conseillé de maintenir à l'intérieur du réservoir une quantité de combustible supérieure à 50% de la capacité utile.



*Pour des véhicules à gazole, utiliser exclusivement du gazole pour autotraction, conformément à la norme européenne EN590. L'utilisation d'autres produits ou mélanges peut endommager le moteur de façon irréparable avec pour conséquence la déchéance de la garantie pour dommages causés. En cas de ravitaillement accidentel avec d'autres types de carburant, ne pas démarrer le moteur et procéder à la vidange du réservoir. En revanche, si le moteur a fonctionné, même très brièvement, il est indispensable de purger, en plus du réservoir, le circuit d'alimentation tout entier.*

## RAVITAILLEMENT

Pour assurer le ravitaillement total du réservoir, effectuer deux opérations de rajout après le premier dé clic du pistolet distributeur. Eviter d'autres opérations de rajout qui pourraient entraîner des anomalies au système d'alimentation.

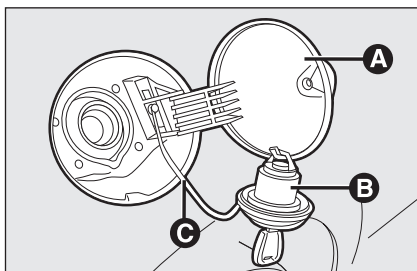

fig. 64

F0S0104m

## BOUCHON DU RESERVOIR CARBURANT fig. 64

Le bouchon **B** est doté d'un dispositif de sécurité **C** qui le fixe au volet **A** pour éviter de le perdre. Dévisser le bouchon **B** à l'aide de la clé de contact. La fermeture étanche peut déterminer une légère hausse de pression dans le réservoir. Par conséquent, le bruit de mise à l'air libre, qui éventuellement se produirait au dévissage du bouchon, est tout à fait normal. Pendant le ravitaillement, accrocher le bouchon au dispositif façonné à l'intérieur du volet, comme montré sur la figure.



**Ne jamais approcher de l'embout du réservoir des flammes nues ou des cigarettes allumées: danger d'incendie. Eviter également d'approcher le visage de l'embout, pour ne pas inhaler des vapeurs nuisibles.**

## SAUVEGARDE DE L'ENVIRONNEMENT

Les dispositifs employés pour réduire les émissions des moteurs à essence sont:

- convertisseur catalytique à trois voies (pot catalytique);
- sondes Lambda;
- circuit antiévaporation.

En outre, ne pas faire tourner le moteur, même à simple titre d'essai, une ou plusieurs bougies débranchées.

Les dispositifs utilisés pour réduire les émissions des moteurs à gazole sont:

- convertisseur catalytique oxydant;
- circuit de recyclage des gaz d'échappement (E.G.R.);
- piège à particules (DPF)



### ATTENTION

**Le fonctionnement normal du pot catalytique produit des températures élevées. Par conséquent, ne jamais garer la voiture sur des matières inflammables (herbe, feuilles mortes, aiguilles de pin, etc.): danger d'incendie.**

## PIEGE A PARTICULES DPF (DIESEL PARTICULATE FILTER) (pour versions I.3 Multijet 75 CV)

Le Diesel Particulate Filter est un filtre mécanique, inséré dans le système d'échappement, qui englobe physiquement les particules carbonées présentes dans le gaz d'échappement du moteur Diesel. L'adoption du piège des particules est nécessaire pour éliminer presque totalement les émissions de particules carbonées en accord avec les normes de loi actuelles / futures. Pendant l'utilisation habituelle de la voiture, la centrale de contrôle moteur enregistre une série de données concernant l'usage (période d'utilisation, type de parcours, températures atteintes, etc.) et détermine la quantité de particules accumulées dans le filtre. Puisque le piège est un système d'accumulation, il doit être périodiquement régénéré (nettoyé) en brûlant les particules carbonées. La procédure de régénération est gérée automatiquement par la centrale de contrôle moteur selon l'état d'accumulation du filtre et des conditions d'utilisation de la voiture. Pendant la régénération, les phénomènes suivants peuvent se produire: hausse limitée du ralenti, activation du ventilateur électrique, augmentation limitée des fumées, température élevée à l'échappement. Ces situations ne constituent pas des anomalies et n'influencent pas le comportement du véhicule, ainsi qu'elles ne sont pas nuisibles pour l'environnement. En cas de visualisation du message dédié, se référer au paragraphe "Témoins et signalements".



# SECURITE

CEINTURES DE SECURITE .....	66
SYSTEME S.B.R. ....	66
PRETENSIONNEURS.....	67
TRANSPORTER LES ENFANTS EN TOUTE SECURITE .....	69
PREEQUIPEMENT POUR LE MONTAGE D'UN SIEGE ENFANT TYPE ISOFIX .....	73
AIR BAG FRONTAUX .....	75
AIR BAG LATERAUX(Side bag - Window bag) .....	77

CONNAISSANCE  
DU VEHICULE

SECURITE

DEMARRAGE  
ET CONDUITE

TEMOINS ET  
SIGNALISATIONS

S'IL VOUS  
ARRIVE

ENTRETIEN DE  
LA VOITURE

CARACTERISTIQUES  
TECHNIQUES

INDEX  
ALPHABETIQUE

## CEINTURES DE SECURITE

### UTILISATION DES CEINTURES DE SECURITE fig. 1

La ceinture doit être endossée en tenant le buste droit et appuyé contre le dossier.

Pour boucler les ceintures, saisir l'agrafe d'accrochage **A** et l'engager dans le siège de la boucle **B**, jusqu'à percevoir le déclic de blocage. Si pendant le déroulement de la ceinture celle-ci devait se bloquer, la laisser s'enrouler légèrement pour dégager le mécanisme puis la dégager de nouveau en évitant des manœuvres brusques.

Pour dégrafer les ceintures, appuyer sur le bouton **C**. Accompagner la ceinture pendant le réenroulement, pour éviter tout entortillement. Grâce à l'enrouleur, la ceinture s'adapte automatiquement au corps du passager qui l'utilise en lui permettant toute liberté de mouvement.



#### ATTENTION

Ne pas appuyer sur le bouton **C** pendant la marche.

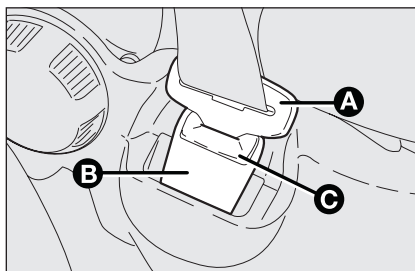

fig. 1

F0S0077m

Sur une voiture garée sur une route très en pente, l'enrouleur peut se bloquer; c'est un fait normal. De plus, le mécanisme de l'enrouleur bloque la sangle à chaque extraction rapide ou en cas de freinages brusques, chocs et virages à vitesse élevée.

Le siège arrière est muni de ceintures de sécurité inertielles à trois points d'ancrage avec enrouleur.





#### ATTENTION

Se rappeler qu'en cas de choc violent, les passagers des sièges arrière qui ne portent pas les ceintures de sécurité, outre le fait qu'ils s'exposent personnellement à des risques importants, ils constituent aussi un danger pour les passagers des sièges avant.

## SYSTEME S.B.R. (lorsqu'il est prévu)

La voiture est dotée du système appelé S.B.R. (Seat Belt Reminder) qui signale au conducteur et au passager avant qu'ils n'ont pas bouclé leur ceinture de sécurité de la manière suivante:

- allumage fixe du témoin  et tonalité continue de l'avertisseur sonore pendant les 6 premières secondes;
- allumage clignotant du témoin  tonalité intermittente de l'avertisseur sonore les 96 secondes suivantes.

Pour la désactivation permanente, s'adresser au Réseau Après-vente Fiat.

Le système S.B.R. peut être aussi réactivé avec le menu de configuration

## PRETENSIONNEURS

Pour renforcer l'efficacité des ceintures de sécurité, la voiture est équipée de prétensionneurs avant, qui, en cas de choc frontal violent, font reculer de quelques centimètres la sangle des ceintures en garantissant une adhérence parfaite des ceintures au corps des passagers et ce, avant l'action de retenue. Le blocage de l'enrouleur indique que le dispositif a été activé; la sangle de la ceinture n'est plus récupérée même si elle est accompagnée.

En outre, cette voiture est équipée d'un deuxième dispositif de prétensionnement (installé en zone finition de sol) et l'activation est indiquée par le raccourcissement du câble métallique.

**ATTENTION** Pour avoir le maximum de protection possible, placer la ceinture de manière qu'elle adhère parfaitement au buste et au bassin.

Pendant l'intervention du prétensionneur il peut y avoir une légère émission de fumée. Cette fumée n'est pas nocive et n'indique pas un début d'incendie. Le prétensionneur ne nécessite d'aucun entretien ni graissage. Toute modification apportée à son état primitif invalide son efficacité. Au cas où à la suite d'événements naturels exceptionnels (inondations, bourrasques, etc.) le dispositif est entré en contact avec de l'eau et de la boue, il faut absolument le remplacer.



### ATTENTION

**Le prétensionneur ne peut être utilisé qu'une fois. Après son activation, s'adresser au Réseau d'Après-Vente Fiat pour le faire remplacer. Pour connaître la validité du dispositif, lire l'étiquette logée sur la tôle bordant la porte: Lorsque la date de péremption approche, s'adresser au Réseau d'Après-Vente Fiat pour le faire remplacer.**



**Toute opération comportant des chocs, des vibrations ou des réchauffements localisés (supérieures à 100°C pour une durée de 6 heures maximum) dans la zone du prétensionneur peut provoquer son endommagement ou son déclenchement; dans ces conditions ne rentrent pas les vibrations produites par les aspérités de la chaussée ou le franchissement accidentel de petits obstacles tels que trottoirs, etc. En cas de besoin, s'adresser au Réseau Après-vente Fiat.**

## LIMITEURS DE CHARGE

Pour augmenter la protection offerte aux passagers en cas d'accident, les enrouleurs des ceintures de sécurité avant sont dotés, à leur intérieur, d'un dispositif qui permet de doser opportunément la force qui agit sur le buste et les épaules pendant l'action de retenue des ceintures en cas de choc frontal.

## AVERTISSEMENTS GENERAUX POUR L'UTILISATION DES CEINTURES DE SECURITE

Le conducteur doit toujours respecter (et faire respecter par ses passagers) toutes les dispositions de loi concernant l'obligation et le mode d'emploi des ceintures. Toujours boucler les ceintures de sécurité avant de prendre la route.

L'utilisation des ceintures de sécurité est obligatoire également pour les femmes enceintes; pour elles et pour l'enfant à naître le risque de lésions en cas d'accident est sensiblement inférieur lorsque les ceintures sont bouclées. Les femmes enceintes doivent placer la partie de la sangle beaucoup plus bas, de façon à ce qu'elle passe sur le bassin et sous le ventre (comme indiqué sur la **fig. 2**).



fig. 2

F0S0078m

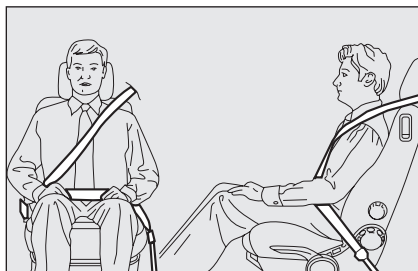

fig. 3

F0S0079m



fig. 4

F0S0080m

**ATTENTION**

**Pour avoir le maximum de protection possible, garder le dossier bien droit, y bien appuyer le dos et placer la ceinture de manière qu'elle adhère parfaitement au buste et au bassin. Bouclez toujours vos ceintures, tant à l'avant qu'à l'arrière! Rouler sans ceintures bouclées augmente le risque de lésions graves ou de mort en cas d'accident.**

**Il est sévèrement interdit de démonter ou de forcer les composants de la ceinture de sécurité et du prétensionneur. Toute intervention doit être exécutée par des opérateurs qualifiés et agréés. Toujours s'adresser au Réseau Après-vente Fiat.**

**ATTENTION** La sangle de la ceinture ne doit pas être entortillée. La partie supérieure doit passer sur l'épaule et traverser le thorax en diagonale. La partie inférieure doit rester adhérent au bassin (comme indiqué sur la **fig. 3**) du passager, et non à son abdomen. N'utiliser aucun dispositif (agrafes arrêteurs, etc.) pour écarter les sangles du corps des occupants.

**ATTENTION** Chaque ceinture de sécurité ne doit être utilisée que par une personne: ne jamais transporter des enfants assis sur les genoux d'autres passagers avec une seule ceinture de sécurité pour deux **fig. 4**. En règle générale, on ne doit boucler aucun objet à la personne.

**ATTENTION**

**Si la ceinture a été soumise à une forte sollicitation, par exemple suite à un accident, elle doit être remplacée entièrement en même temps que les ancrages, les vis de fixation de ces derniers et les prétensionneurs; en effet, même si elle ne présente pas de défauts visibles, la ceinture pourrait avoir perdu ses propriétés de résistance.**

## ENTRETIEN DES CEINTURES DE SECURITE

Pour un entretien correct des ceintures de sécurité, suivre attentivement les règles suivantes:

- utiliser toujours les ceintures avec la sangle bien détendue, non entortillée; vérifier que cette dernière puisse se déployer librement sans empêchements;
- suite à un accident d'une certaine sévérité, remplacer la ceinture utilisée, même si elle semble intacte. Remplacer systématiquement la ceinture en cas d'activation des prétensionneurs;
- pour nettoyer les ceintures, les laver à la main avec de l'eau et du savon neutre, les rincer et les laisser sécher à l'ombre. Ne pas utiliser des détergents forts, de l'eau de javel ou des colorants et toute substance chimique pouvant fragiliser la fibre de la sangle;
- éviter de mouiller les enrouleurs: leur bon fonctionnement n'est garanti que s'ils restent à l'abri des infiltrations d'eau.
- remplacer la ceinture lorsqu'elle présente des traces d'usure ou des coupures.

## TRANSPORTER LES ENFANTS EN TOUTE SECURITE

Pour une meilleure protection en cas de choc, tous les passagers doivent voyager assis et attachés aux moyens des systèmes de retenue prévus. Ceci vaut encore plus pour les enfants. Cette prescription est obligatoire, selon la directive 2003/20/CE, dans tous les pays membres de l'Union Européenne.

Chez les enfants, par rapport aux adultes, la tête est proportionnellement plus grosse et plus lourde en regard du reste du corps, alors que les muscles et la structure osseuse ne sont pas complètement développés. Par conséquent, pour leur maintien en cas d'accident, il faut des dispositifs différents des ceintures de sécurité pour les adultes

Les résultats de la recherche sur la meilleure protection des enfants sont synthétisés dans le Règlement européen ECE R44 qui, en plus de les déclarer obligatoires, répartit les systèmes de retenue en 5 groupes:

Groupe 0	- jusqu'à un poids de 10 kg
Groupe 0+	- jusqu'à un poids de 13 kg
Groupe 1	poids de 9-18 kg
Groupe 2	poids de 15-25 kg
Groupe 3	poids de 22-36 kg



### ATTENTION



**DANGER GRAVE:** *Lorsqu'un airbag frontal côté passager est activé, ne jamais placer des sièges enfants sur la place AV avec le berceau tourné contre la marche du véhicule. L'activation de l'airbag, en cas d'accident, pourrait provoquer des lésions mortelles à l'enfant transporté. Il est conseillé de toujours transporter les enfants sur la banquette AR, car cette position s'est avérée la plus protégée en cas d'accident. Par ailleurs, les sièges enfants de doivent jamais être montés sur le siège avant des voitures dotées d'airbag passager; ce dernier, en effet, en se dépliant, pourrait provoquer des lésions graves, voire mortelles, indépendamment de la sévérité du choc qui l'a activé. Si nécessaire, les enfants peuvent être assis sur le siège AV de véhicules dotés de désactivation de l'airbag frontal passager. Dans ce cas, il est primordial de s'assurer de la désactivation effective, en surveillant le témoin  au combiné de bord, (voir Airbag frontal côté passager" au paragraphe "Airbags frontaux"). En outre, le siège passager doit être reculé jusqu'en butée, pour éviter tout contact du siège enfant avec la planche.*

Tous les dispositifs de retenue pour les enfants doivent indiquer les données d'homologation ainsi que la marque de contrôle sur une étiquette fixée solidement au siège-auto qui ne doit jamais être enlevée.

Au-dessus d'une stature de 1,50 m, du point de vue des systèmes de retenue, les enfants sont assimilés aux adultes et utilisent normalement les ceintures. Lineacessori Fiat offre des sièges enfants adaptés à chaque catégorie de poids.

Ce choix est conseillé, car ces sièges ont été spécialement conçus et testés pour les voitures Fiat.

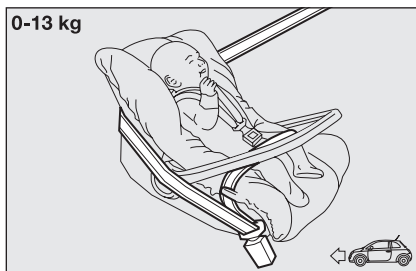

fig. 5

F0S0081m

### GRUPE 0 et 0+

Les bébés jusqu'à 13 kg doivent être transportés tournés vers l'arrière sur un siège pour enfant en forme de berceau, qui en soutenant la tête, ne provoque pas de sollicitation sur le cou en cas de brusques décélérations. Le berceau est attaché à l'aide des ceintures de sécurité de la voiture, comme indiqué sur la **fig. 5** et doit retener à son tour l'enfant avec les ceintures incorporées.

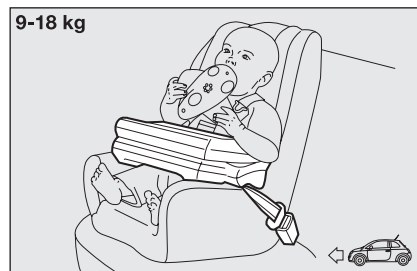

fig. 6

F0S0082m

### GRUPE I

A partir de d'un poids de 9 et jusqu'à 18 kg, les enfants peuvent être transportés tournés vers l'avant, avec des sièges dotés de coussin avant, au moyen duquel la ceinture de sécurité de la voiture retient à la fois l'enfant et le siège **fig. 6**.



### ATTENTION

*Les figures sont utilisées seulement à titre indicatif pour le montage. Monter le siège enfant suivant les instructions qui doivent obligatoirement être remises avec le siège.*

*On trouvera des sièges-auto pour les groupes de poids 0 et I, fixés à l'arrière aux ceintures du véhicule et équipés d'autres ceintures pour la retenue de l'enfant. S'ils sont mal montés, les sièges-auto peuvent s'avérer dangereux à cause de leur masse (par exemple, si on les attache aux ceintures du véhicule en interposant un coussin). Respecter scrupuleusement les instructions de montage jointes.*

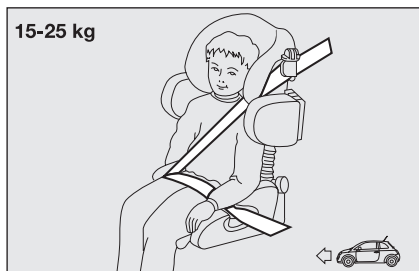

fig. 7

F0S0083m

## GRUPE 2

Les enfants d'un poids de 15 à 25 kg, peuvent être directement maintenus par les ceintures de sécurité du véhicule **fig. 7**.

Les sièges-auto, dans ce cas, ne servent plus qu'à positionner correctement l'enfant par rapport aux ceintures, pour que le tronçon diagonale soit bien adhérent au thorax et jamais au cou et que le tronçon horizontal adhère au bassin et non à l'abdomen.



### ATTENTION

Les figures sont utilisées seulement à titre indicatif pour le montage. Monter le siège enfant suivant les instructions qui doivent obligatoirement être remises avec le siège.

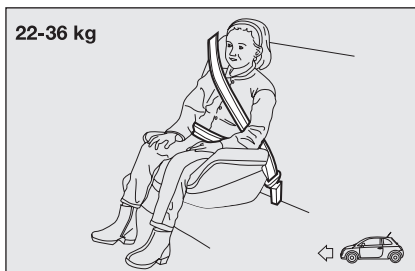

fig. 8

F0S0084m

## GRUPE 3

Pour les enfants de 22 à 36 kg de poids l'épaisseur de la poitrine est telle que le dossier d'espacement n'est plus nécessaire.

La **fig. 8** est un exemple de position correcte de l'enfant sur le siège arrière.

Au-delà de 1,50 m de taille, les enfants peuvent mettre les ceintures comme les adultes.



### ATTENTION

Les figures sont utilisées seulement à titre indicatif pour le montage. Monter le siège enfant suivant les instructions qui doivent obligatoirement être remises avec le siège.

## APTITUDE DES SIEGES DES PASSAGERS POUR L'UTILISATION DES SIEGES-ENFANTS

La Fiat  est conforme à la nouvelle Directive Européenne 2000/3/CE qui règle le montage des sièges enfants au différentes place sur le véhicule, selon le tableau suivant:

Groupe	Plages de poids	Passager avant	Passager arrière
Groupe 0, 0+	jusqu'à a 13 kg	U	U
Groupe 1	9-18 kg	U	U
Groupe 2	15-25 kg	U	U
Groupe 3	22-36 kg	U	U

Légende:

U = indiqué pour les systèmes de retenue de la catégorie "Universelle" selon le Règlement Européen ECE-R44 pour les "Groupes" indiqués.

Récapitulons ci-après les normes de sécurité à suivre pour le transport d'enfants:

- Transporter les enfants sur la banquette AR, car cette position s'est avérée la plus protégée en cas d'accident.
- En cas de désactivation de l'air bag côté passager, toujours contrôler, au moyen du témoin  (jaune ambre) sur le combiné de bord, l'effective désactivation.
- Respecteur scrupuleusement les instructions obligatoirement remises par le fabricant du siège enfant. Les garder dans la voiture avec les papier et cette Notice. Ne jamais utiliser de sièges enfants dépourvus de mode d'emploi.
- Vérifier toujours par une traction sur la sangle l'effectif accrochage des ceintures.



- Chaque système de retenue est rigoureusement à une place: ne jamais y transporter deux enfants en même temps.
- Vérifier toujours que les ceintures n'appuient pas sur le cou de l'enfant.
- Pendant le voyage, ne permettez pas à l'enfant d'assumer des positions non conformes ou de déboucler sa ceinture.
- Ne jamais transporter des enfants en les tenant dans les bras, même pas des nouveau-nés. Personne, en effet, est en mesure de les retenir en cas de choc.
- En cas d'accident, remplacer le siège enfant par un neuf.



### ATTENTION

*Si la voiture est équipée d'airbag passager, ne jamais placer des sièges enfant sur le siège avant.*

## PREEQUIPEMENT POUR LE MONTAGE DU SIEGE ENFANT ISOFIX

La voiture est prédisposée pour le montage des sièges Isofix Universel, un nouveau système unifié européen pour le transport des enfants.

Il est possible d'effectuer un montage mixte des sièges traditionnels et Isofix. A titre indicatif sur la **fig. 9** est représenté un exemple de siège-auto. Le siège enfant Isofix Universel couvre le groupe de poids: I. Les autres groupes de poids sont assurés par le siège enfant Isofix qui peut être utilisé uniquement si spécifiquement conçu, testé et homologué pour cette voiture (voir liste de voitures jointe au siège).

A cause de son système d'ancrage différent, le siège doit être bloqué par des anneaux métalliques inférieurs prévu à cet effet **A-fig. 10**, placés entre le dossier et le coussin arrière; ensuite, après avoir déposé la plage AR, il faudra fixer la sangle supérieure (disponible avec le siège enfant) à l'anneau prévu **B-fig. 11** situé entre le dossier arrière et le tapis de sol du compartiment bagages.

On rappelle qu'en cas de sièges enfants Isofix Universale, peuvent être utilisés tous ceux homologués avec la mention ECE R44/03 "Isofix Universel".

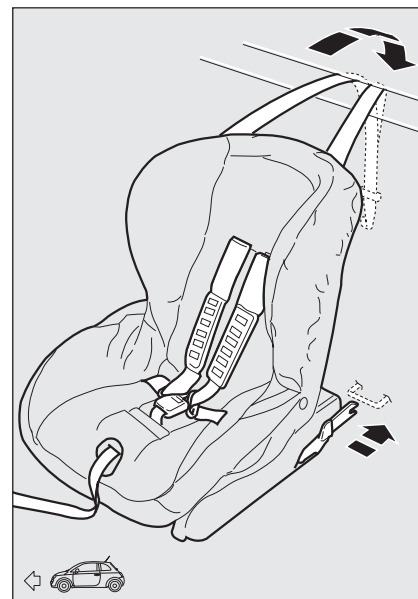

fig. 9

F0S0132m

Lineaccessori Fiat offre un siège enfant Isofix Universel "Duo Plus".

Pour le détail concernant l'installation et/ou utilisation du siège enfant, se référer au "Mode d'emploi" fourni avec le siège enfant.

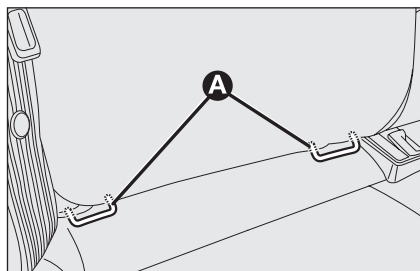

fig. 10

F0S0133m

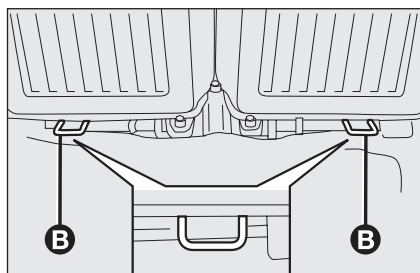

fig. 11

F0S0134m

**ATTENTION**

**Ne monter le siège enfant que lorsque la voiture est à l'arrêt. Le siège est correctement fixé aux étriers du prééquipement, lorsqu'on perçoit les déclics qui confirment qu'il est bien accroché. Toujours de conformer aux instructions pour le montage, le démontage et le positionnement, fournies obligatoirement par le fabricant à la vente.**

## APTITUDE DES SIEGES PASSAGERS POUR L'UTILISATION DES SIEGES-ENFANTS ISOFIX UNIVERSELS

Le tableau ci-après, conformément à la loi européenne ECE 16, indique la possibilité d'installer des sièges enfants Isofix Universels sur les sièges dotés de crochets Isofix.

Groupe de poids	Orientation siège-auto	Classe des taille Isofix	Positions Isofix latéral arrière
Groupe 0 jusqu'à 10 kg	Dos à la route	E	X
	Tourné en sens contraire	E	X
Groupe 0+ jusqu'à 13 kg	Tourné en sens contraire	D	X
	Tourné en sens contraire	C	X
Groupe I de 9 jusqu'à 18 kg	Tourné en sens contraire	D	X
	Tourné en sens contraire	C	X
	Face à la route	B	IUF
	Face à la route	BI	IUF
	Face à la route	A	X

IUF: adapté pour systèmes de retenue pour enfants Isofix orientés dans le sens de la marche, de classe universelle (dotés d'une troisième fixation supérieure), homologués pour l'utilisation dans le groupe de poids.

II: adapté pour les systèmes de retenue particuliers pour enfants Type Isofix spécifique et homologué pour ce type de véhicule. Il est possible d'installer le siège enfant en déplaçant vers l'avant le siège avant.

X: position Isofix non adapté pour systèmes de retenue enfants Isofix dans ce groupe de poids et/ou classe de tailles.

## AIR BAG

La voiture est dotée d'airbags frontaux pour le conducteur et le passager, d'airbags genoux côté conducteur et d'airbags latéraux avant (side bag - window bag).

### AIRBAG FRONTAUX

Les air bag frontaux (conducteur/passager, bag genoux conducteur) protègent les occupants des places avant en cas de chocs frontaux de sévérité moyenne-élevée, au moyen de l'interposition du coussin entre l'occupant et le volant ou la planche de bord.

La non activation des airbag dans les autres types de choc (latéral, arrière, capotages, etc...) n'est pas un indice de mauvais fonctionnement du système.

En cas de choc frontal, une centrale électronique active, au besoin, le gonflage du coussin.

Le coussin se déploie instantanément, en s'interposant entre les corps des occupants à l'avant et les structures pouvant provoquer des lésions; le coussin se dégonfle aussitôt après.

Les airbags frontaux (conducteur/passager, bag genoux conducteur) ne remplacent pas mais complètent l'utilisation des ceintures de sécurité, qu'il est toujours recommandé d'utiliser, comme d'ailleurs le prescrit la législation en Europe et dans la plupart des pays extraeuropéens.

En cas de choc, une personne qui n'a pas bouclé sa ceinture est projetée vers l'avant et peut heurter le coussin en train de se déployer. Dans cette situation, la protection du coussin est réduite.

Les air bag frontaux peuvent ne pas s'activer dans les cas suivants:

- chocs frontaux avec des objets très déformables, qui n'intéressent pas la surface frontale de la voiture (par ex. pare-chocs contre le rail de protection);
- voiture encastrée sous d'autres véhicules ou de rails de protection (par exemple sous un camion, ou sous un rail de protection);

parce qu'ils ne pourraient offrir aucune protection supplémentaire par rapport aux ceintures de sécurité; leur activation serait donc inopportune. Dans ces cas, bien entendu, la non activation n'indique pas le dysfonctionnement du système.



### ATTENTION

**Ne pas coller d'adhésifs ou d'autres objets sur le volant, ni sur la planche à proximité de l'airbag passager, ni sur le revêtement latéral côté toit ou sur les sièges. Ne pas placer des objets sur la planche côté passager (des téléphones portables, par exemple) qui pourraient gêner l'ouverture de l'airbag passager ou être projetés contre les occupants et les blesser gravement.**

Les airbags frontaux côté conducteur, côté passager et bag genoux conducteur ont été étudiés et étallonnés pour offrir la meilleure protection des occupants des places avant portant des ceintures de sécurité.

Leur volume au moment du déploiement maximum occupe la plus grande partie de l'espace entre le volant et le conducteur, entre la protection de la colonne inférieure et les genoux, côté conducteur, et entre la planche et le passager.

En cas de chocs frontaux non sévères (pour lesquels l'action de retenue exercée par les ceintures de sécurité est suffisante), les airbags ne s'activent pas. Par conséquent, il est toujours nécessaire d'utiliser les ceintures de sécurité qui, en cas de choc frontal, assurent en tous les cas le positionnement correct de l'occupant.

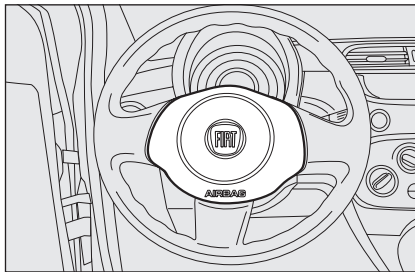

fig. 12

F0S0085m

### AIR BAG FRONTAL COTE CONDUCTEUR fig. 12

Il est formé d'un coussin à gonflage instantané placé dans un logement approprié placé au centre du volant.

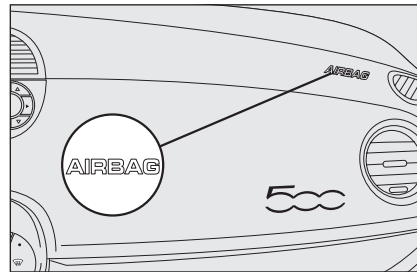

fig. 13

F0S0086m

### AIR BAG FRONTAL COTE PASSAGER fig. 13

Il est formé d'un coussin à gonflage instantané placé dans un logement approprié dans la planche de bord, avec un coussin ayant un volume plus important par rapport à celui du côté conducteur.



### ATTENTION

**DANGER GRAVE:** Lorsqu'un airbag frontal côté passager est activé, ne jamais placer des sièges enfants sur la place AV avec le berceau tourné contre la marche du véhicule. L'activation de l'airbag, en cas d'accident, pourrait provoquer des lésions mortelles à l'enfant transporté. En cas de nécessité de positionnement d'un siège enfant sur la place avant, désactiver toujours l'airbag passager. En outre, le siège passager doit être reculé jusqu'en butée, pour éviter tout contact du siège enfant avec la planche. Même si la loi ne l'impose pas, il est recommandé de réactiver immédiatement l'airbag dès que sa désactivation n'est plus nécessaire pour la sécurité de l'enfant, pour une meilleure protection de l'adulte.



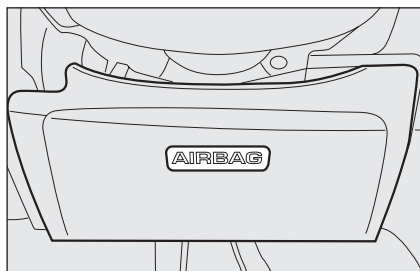

fig. 14

F0S0105m

### **AIR BAG GENOUX COTE CONDUCTEUR (lorsqu'il est prévu) fig. 14**

Il est constitué d'un coussin à gonflage instantané contenu dans un compartiment prévu à cet effet placé sous la protection de la colonne inférieure, à la hauteur des genoux du conducteur; il fournit une protection supplémentaire au conducteur en cas de collision frontale.

### **DESACTIVATION MANUELLE DES AIR BAG COTE PASSAGER FRONTAL ET LATERAL PROTECTION TORACIQUE/PELVIENNE (Side Bag) (lorsqu'il est prévu)**

S'il était nécessaire de transporter un enfant sur le siège avant, on peut désactiver les air bag passager frontal et latéral protection buste (Side Bag) (si prévu).

Le témoin  reste allumé au combiné de bord à lumière fixe jusqu'à la réactivation des airbags côté passager frontal et latéral protection buste (Side Bag) (lorsqu'il est prévu).

**ATTENTION** Pour la désactivation manuelle des air bag côté passager frontal et latéral protection buste (side bag) (lorsqu'il est prévu) consulter le chapitre "Connaissance de votre voiture" aux paragraphes "Afficheur multifonction" et "Afficheur multifonction reconfigurable".

## **AIR BAG LATERAUX (Side bag - Window bag) (lorsqu'il est prévu)**

### **SIDE BAG fig. 15**

Il est constitué d'un coussin à gonflage instantané, logé dans le dossier du siège avant, prévu pour protéger le thorax et le bassin des occupants en cas de choc latéral de sévérité moyenne-haute.

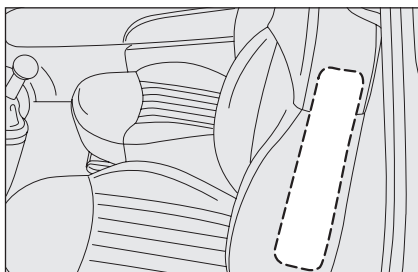

fig. 15

F0S0087m



fig. 16

F0S0106m

## WINDOW BAG fig. 16

Ils se constituent de deux coussins “en rideau” logés derrière les revêtements latéraux du toit et cachés par des finitions spéciales dont le but est de protéger la tête des occupants des places avant en cas de collision latérale, grâce au large déploiement des coussins.

**ATTENTION** En cas de choc latéral, pour que le système assure la meilleure protection, il faut que les passagers soient bien assis, permettant ainsi au bag rideau de se déployer complètement.

**ATTENTION** L'activation des air bag frontaux et/ou latéraux est possible lorsque la voiture est soumise à des chocs violents qui intéressent la zone sous la coque, comme par exemple, des chocs violents contre des marches, des trottoirs ou des reliefs fixes du sol, des chutes de la voiture dans de grands trous ou ornières de la route.

**ATTENTION** Lorsqu'ils s'activent, les airbag dégagent une petite quantité de poudres. Ces poudres ne sont pas nocives et n'indiquent pas un début d'incendie; par ailleurs, la surface du coussin déployé et l'intérieur de la voiture peuvent se recouvrir de résidus poussiéreux: cette poussière peut être irritante pour la peau et pour les yeux. En cas d'exposition, se laver avec de l'eau et du savon neutre. Les dates de péremption de la charge pyrotechnique et du contact spiralé sont indiquées sur l'étiquette collé sur la tôle bordant la porte. A l'approche de ces échéances, s'adresser au Réseau d'Après-Vente Fiat pour les remplacer.

**ATTENTION** En cas d'accident comportant l'activation de n'importe quel dispositif de sécurité, s'adresser au Réseau d'Après-Vente Fiat pour remplacer ceux qui se sont activés et pour faire contrôler le bon état du système.

Toutes les interventions de contrôle, de réparation et de remplacement concernant l'air bag doivent être effectuées auprès du Réseau Après-vente Fiat. En cas de mise à la ferraille de la voiture, il faut s'adresser au Réseau Après-vente Fiat pour faire désactiver le système. En cas de changement de propriétaire de la voiture, il est indispensable de communiquer au nouveau propriétaire les modalités d'emploi et les avertissements ci-dessus et lui fournir la “Notice d'Entretien”.

**ATTENTION** L'activation des prétensionneurs, airbag frontaux et airbags latéraux est déterminée de manière différenciée, en fonction du type de choc. La non activation d'un dispositif ou de plusieurs, n'indique donc pas le dysfonctionnement du système.



### ATTENTION

**Ne pas appuyer la tête, les bras ou les coudes sur la porte, sur les vitres et dans la surface window bag pour éviter des lésions possibles au cours du gonflage.**

**Ne jamais passer la tête, les bras ou les coudes par les vitres.**

## INFORMATIONS GENERALES



### ATTENTION

Le témoin  ne s'allumant pas lorsqu'on tourne la clé sur MAR ou demeurant allumé pendant la marche, pourrait indiquer la présence d'une anomalie des systèmes de retenue; dans ce cas, les airbags ou les prétensionneurs risquent de ne pas s'activer en cas de collision, voire, dans des cas plus rares, de s'activer intempestivement. Avant de continuer, contacter le Réseau d'Après-Vente Fiat pour le contrôle immédiat du système.



### ATTENTION

Ne jamais recouvrir les dossiers des sièges avant avec des revêtement ou des housses si la voiture est équipée de Side bag.



### ATTENTION

Ne pas voyager en tenant des objets dans son giron, devant le thorax et surtout entre les lèvres, comme pipes, crayons, etc. En cas de choc avec activation des airbags, ils pourraient occasionner des lésions graves.



### ATTENTION

Toujours conduire avec les mains sur la couronne du volant de manière à ce que, en cas d'intervention, l'airbag puisse se déployer librement, sans obstacles. Ne pas conduire avec le corps penché en avant, mais positionner le dossier bien droit et y reposer correctement le dos.



### ATTENTION

Si la voiture a fait l'objet d'un vol ou d'une tentative de vol, ou d'actes de vandalisme, ou a subi une inondation, faire contrôler le système par le Réseau d'Après-Vente Fiat.



### ATTENTION

Clé de contact sur MAR, même moteur coupé, les airbags peuvent s'activer si la voiture, bien qu'à l'arrêt, est heurtée par un autre véhicule. Par conséquent, les enfants ne doivent jamais être laissés sur le siège avant, même lorsque la voiture est à l'arrêt. On rappelle par ailleurs que lorsque la clé est sur STOP, aucun dispositif du système de sécurité (airbags ou prétensionneurs) ne s'active suite à une collision; la non activation de ces dispositifs, dans ce cas, ne constitue pas un dysfonctionnement du système.

**ATTENTION**

En tournant la clé dur MAR le témoin  s'allume et clignote pendant quelques secondes, pour rappeler que l'airbag passager s'activera en cas de choc, puis est censé s'éteindre.

**ATTENTION**

Ne pas laver les sièges à l'eau ou à la vapeur sous pression (à la main ou chez les stations automatiques de lavage des sièges).

**ATTENTION**

L'intervention de l'airbag frontal est prévue pour des collisions plus sévères que celles qui activent les prétensionneurs. Pour des chocs compris dans l'intervalle entre deux seuils d'activation, il est par conséquent normal que seuls les prétensionneurs s'activent.

**ATTENTION**

Ne pas accrocher d'objets rigides aux crochets portemanteau ou aux poignées d'appui.

**ATTENTION**

Bien que ne remplaçant pas les ceintures de sécurité, l'airbag augmente leur efficacité. De plus, puisque les airbags frontaux n'interviennent pas lors de chocs frontaux à faible vitesse, de chocs latéraux, de télescopages ou de capotages, dans de tels cas les occupants ne sont protégés que par les ceintures de sécurité qui, par conséquent, doivent toujours être bouclées.



# DEMARRAGE ET CONDUITE

DEMARRAGE DU MOTEUR .....	82
FREIN A MAIN .....	84
UTILISATION DE LA BOITE DE VITESSES MANUELLE .....	85
ECONOMIE DE CARBURANT .....	85
TRACTION DES REMORQUES.....	87
PNEUS A NEIGE .....	88
CHAINES A NEIGE .....	89
NON-UTILISATION PROLONGEE DE LA VOITURE .....	89

CONNAISSANCE  
DU VEHICULE

SECURITE

DEMARRAGE  
ET CONDUITE

TEMOINS ET  
SIGNALISATIONS

S'IL VOUS  
ARRIVE

ENTRETIEN DE  
LA VOITURE

CARACTERISTIQUES  
TECHNIQUES

INDEX  
ALPHABETIQUE

## DEMARRAGE DU MOTEUR

La voiture est équipée d'un système électronique de blocage moteur: Si le démarrage est impossible, voir les indications au paragraphe "Le système Fiat CODE", au chapitre "Connaissance de la voiture".

Un bruit du moteur de niveau plus élevé se manifeste pendant les premières secondes, surtout après l'inactivité prolongée de la voiture. Ce phénomène, qui ne compromet pas le fonctionnement et la fiabilité, est caractéristique des poussoirs hydraulique: à savoir, le système de distribution qui a été choisi pour les moteurs à essence de votre voiture pour contribuer à la limitation des interventions d'entretien.



*Il est conseillé, dans la première période d'utilisation, de ne pas demander à la voiture des prestations maximales (par exemple accélérations excessives, parcours trop prolongés à des régimes élevés, freinage trop brusques etc.).*



*Lorsque le moteur est éteint, ne pas laisser la clé de contact dans le dispositif de démarrage pour éviter qu'une inutile utilisation de courant décharge la batterie.*



### ATTENTION

*Le fonctionnement du moteur dans des lieux fermés est dangereux. Le moteur consomme de l'oxygène et dégage de l'anhydride carbonique, de l'oxyde de carbone et autres gaz toxiques.*



### ATTENTION



*Aussi longtemps que le moteur n'est pas lancé, le servofrein et la direction assistée électrique ne sont pas actifs; par conséquent, il est nécessaire d'exercer un effort plus grand que celui habituel sur la pédale de frein et sur le volant.*

## PROCEDURE POUR LES VERSIONS A ESSENCE

Procéder de cette manière:

- serrer le frein à main;
- placer le levier de la boîte à vitesses au point mort;
- enfoncer à fond la pédale de l'embrayage, sans enfoncer l'accélérateur;
- tourner la clé de contact sur **AVV** et la relâcher dès que le moteur tourne.





Si le démarrage ne se produit pas lors de la première tentative, ramener la clé sur **STOP** avant de répéter la manœuvre de démarrage.

Si, clé en position **MAR** le témoin  au combiné de bord reste allumé en même temps que le témoin  il est conseillé de ramener la clé en position **STOP** puis de nouveau sur **MAR**; si le témoin reste allumé, essayer avec les autres clés fournies avec la voiture.

Si le démarrage s'avère impossible s'adresser au Réseau d'Après-Vente Fiat.

## PROCEDURE POUR LES VERSIONS DIESEL

Procéder de cette manière:

- serrer le frein à main;
- placer le levier de la boîte à vitesses au point mort;
- tourner la clé de contact sur **MAR**: les témoins  et  s'allument au combiné de bord;
- attendre l'extinction des témoins  et , qui se produit d'autant plus rapidement que le moteur est chaud;
- enfoncer à fond la pédale de l'embrayage, sans enfoncer l'accélérateur;
- tourner la clé de contact sur **AVV** aussitôt après l'extinction du témoin . Une attente trop longue rend inutile l'activité de préchauffage des bougies.

Relâcher la clé dès le démarrage du moteur.

ATTENTION Moteur froid, tourner la clé de contact sur **AVV** en laissant obligatoirement au repos la pédale d'accélérateur.

Si le démarrage ne se produit pas lors de la première tentative, ramener la clé sur **STOP** avant de répéter la manœuvre de démarrage.

Si, clé en position **MAR** le témoin  au combiné de bord reste allumé, il est conseillé de ramener la clé en position **STOP** puis de nouveau sur **MAR**; si le témoin reste allumé, essayer avec les autres clés fournies avec la voiture.

Si le moteur ne démarre toujours pas, s'adresser au Réseau d'Après-Vente Fiat.



**Le clignotement du témoin  pendant 60 secondes après le démarrage ou un entraînement prolongé signale une anomalie du système de préchauffage des bougies. Si le moteur démarre, on peut utiliser la voiture normalement, mais il faut s'adresser au Réseau d'Après-Vente Fiat le plus tôt possible.**

## CHAUFFAGE DU MOTEUR VENANT DE DEMARRER

Procéder de cette manière:

- se mettre en marche lentement, en faisant tourner le moteur à des régimes moyens, sans accélérations brusques;
- éviter de demander à la voiture des performances optimales dès les premiers kilomètres. Il est conseillé d'attendre jusqu'à voir l'aiguille de l'indicateur du thermomètre du liquide de refroidissement se déplacer sur le cadran.



**Eviter absolument le démarrage par poussée, par traction ou en pente. Ces manoeuvres pourraient provoquer l'afflux de carburant dans le pot catalytique et l'endommager irréparablement.**

## POUR COUPER LE MOTEUR

Le moteur au ralenti, tourner la clé de contact sur **STOP**.

**ATTENTION** Après un parcours difficile, il convient de laisser "respirer" le moteur avant de l'éteindre, en le faisant tourner au ralenti, pour permettre que la température à l'intérieur du compartiment moteur diminue.



Le "coup d'accélérateur" avant de couper le moteur est inutile; il contribue seulement à accroître la consommation en carburant et, surtout pour les moteurs équipés d'un turbocompresseur, il est nuisible.

## FREIN A MAIN

Le levier du frein à main se trouve entre les sièges avant.

Pour actionner le frein à main, tirer le levier vers le haut, jusqu'à garantir le blocage de la voiture.



### ATTENTION

La voiture doit être bloquée en quelques crans du levier; si tel n'est pas le cas, s'adresser au Réseau d'Après-Vente Fiat pour faire procéder au réglage.

Le frein à main serré et la clé de contact sur **MAR**, sur le tableau de bord s'allume le témoin (Ⓢ).

Pour desserrer le frein à main, procéder ainsi:

- soulever légèrement le levier et appuyer sur le bouton de déblocage **A**-fig. I;
- maintenir le bouton enfoncé **A** et baisser le levier. Le témoin (Ⓢ) au combiné de bord s'éteint.

Afin d'éviter des mouvements accidentels de la voiture, effectuer cette manœuvre la pédale du frein enfoncée.

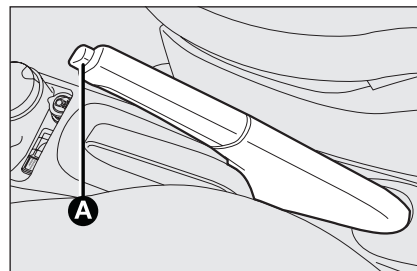

fig. I

F0S0048m

## A L'ARRET

Procéder de cette manière:

- éteindre le moteur et serrer le frein à main;
- engager la vitesse (la 1<sup>ère</sup> en côte ou la marche arrière en pente) et braquer les roues.

Si la voiture est garée sur une pente raide, il est préférable de bloquer les roues avec une cale ou une pierre.

Ne pas laisser la clé de contact sur **MAR** pour éviter de décharger la batterie; toujours extraire la clé en quittant la voiture.

Ne jamais laisser d'enfants dans la voiture sans surveillance; lorsqu'on quitte la voiture, sortir toujours les clés du contacteur d'allumage et les emmener avec soi.

## UTILISATION DE LA BOITE DE VITESSES MANUELLE

Pour engager les vitesses, enfoncer à fond l'embrayage et placer le levier de la boîte sur la position désirée (le schéma pour l'engagement des vitesses est indiqué sur la tête du levier **fig. 2**).

Pour les voitures équipées de B.V. à six vitesses, pour enclencher la 6e, actionner le levier en poussant vers la droite, pour ne pas engager la 4e. Faire de même pour passer de la 6e en 5e.

**ATTENTION** La marche arrière ne peut être enclenché que si la voiture est complètement arrêtée. Moteur lancé, avant d'enclencher la M.AR, attendre au moins 2 secondes avec la pédale d'embrayage actionnée à fond, pour éviter d'endommager les engrenages et de grincer.

Pour engager la marche arrière **R** à partir de la position de point mort, procéder comme suit: soulever le collier coulissant **A** placé sous le pommeau et déplacer simultanément le levier à droite et puis en arrière.

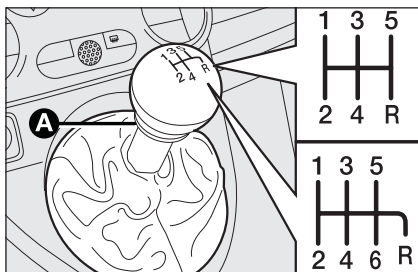

fig. 2

F0S0076M



### ATTENTION

*Pour enclencher correctement les vitesses, toujours actionner à fond la pédale d'embrayage. Par conséquent, il faut qu'aucun obstacle ne soit sur le plancher sous le pédalier: s'assurer que d'éventuels couvre-tapis soient toujours bien à plat et non au contact des pédales.*



*Ne pas rouler avec la main sur le levier des vitesses, car l'effort exercé, même léger, peut à la longue user les éléments internes de la B.V.*

## CONSOMMATION DE CARBURANT

Ci-après vous trouverez des conseils permettant l'économie de carburant et la limitation des émissions polluantes de CO<sub>2</sub> aussi bien que d'autres agents nocifs (oxydes d'azote, hydrocarbures imbrûlés, PM poussières fines, etc.)

## CONSIDERATIONS GENERALES

### Entretien de la voiture

Entretien la voiture en effectuant les contrôles et les réglages prévus dans le "Plan d'entretien programmé".

### Pneumatiques

Contrôler périodiquement la pression des pneus à intervalles non supérieurs à 4 semaines: si la pression n'est pas suffisante, en effet, la consommation augmente proportionnellement à la résistance au roulement.

### Charges inutiles

Ne pas rouler avec une charge excessive dans le coffre. Le poids de la voiture (surtout dans la circulation en ville), et son assiette influencent fortement ses consommations et la stabilité.

## Accessoires montés sur les barres longitudinales

Oter du toit les accessoires tels que: barres transversales, porte-skis, galerie, etc., s'ils ne sont pas utilisés. Ces accessoires réduisent la pénétration aérodynamique de la voiture et font augmenter la consommation. Si l'on doit transporter des objets très volumineux, il est préférable d'utiliser une remorque.

## Consommateurs électriques

Limiter au temps strictement nécessaire le fonctionnement des dispositifs électriques. La lunette chauffante, les phares supplémentaires, les essuie-glaces, le ventilateur de l'unité de chauffage consomment beaucoup d'énergie; par conséquent, en augmentant la demande de courant, la consommation de carburant augmente (jusqu'à +25% sur cycle urbain).

## Climatiseur

L'utilisation du climatiseur fait augmenter la consommation (en moyenne jusqu'à +20%): lorsque la température extérieure le permet, utiliser de préférence la seule aération.

## Éléments aérodynamiques

L'utilisation d'accessoires aérodynamiques, dont la fonction n'est pas vérifiée, peut pénaliser l'aérodynamisme et la consommation.

## STYLE DE CONDUITE

### Démarrage

Ne pas faire chauffer le moteur au ralenti ni à haut régime lorsque la voiture est à l'arrêt: dans ces conditions, le moteur chauffe beaucoup plus lentement, ce qui fait augmenter la consommation et les émissions. Il est conseillé de rouler de suite et lentement, en évitant les hauts régimes: de cette manière, le réchauffement du moteur sera plus rapide.

### Manœuvres inutiles

Eviter d'actionner l'accélérateur lorsqu'on est à l'arrêt à un feu rouge ou avant de couper le moteur. Cette dernière action, ainsi que le "double débrayage" sont absolument inutiles et entraînent une augmentation de la consommation et des émissions polluantes.

### Sélection des vitesses

Dès que les conditions de la circulation le permettent, utiliser un rapport supérieur. L'enclenchement des premières vitesses pour obtenir une brillante accélération, ne fait qu'augmenter la consommation.

L'utilisation impropre d'une vitesse supérieure augmente les consommations, les émissions et l'usure du moteur.

## Vitesse maximum

La consommation de carburant augmente proportionnellement à l'augmentation de la vitesse. Maintenir une vitesse le plus possible uniforme, en évitant freinages et reprises inutiles qui comportent une consommation excessive de carburant et l'augmentation des émissions.

## Accélération

Le fait d'accélérer brusquement augmente sensiblement la consommation et les émissions: l'accélération doit toujours être graduelle.

## CONDITIONS D'UTILISATION

### Départ à froid

Les parcours très brefs et de trop fréquents démarrages à froid, ne permettent pas au moteur d'atteindre la température de fonctionnement optimale. Cela comporte une sensible augmentation de la consommation (+15 à +30% sur cycle urbain) aussi bien que des émissions.

### Situations de circulation et conditions de la chaussée

La consommation élevée est due à des conditions de circulation intense, par exemple lorsqu'on avance en rangs en utilisant les rapports inférieurs, ou dans les grandes villes aux très nombreux feux. La consommation augmente également quand on roule sur des routes de montagne tournantes et sur des chaussées accidentées.

### Arrêts dans la circulation

Pendant des arrêts prolongés (ex. passages à niveau) il est recommandé de couper le moteur.

## TRACTAGE DES REMORQUES

### AVERTISSEMENTS

Pour la traction de caravanes et remorques, la voiture doit être équipée d'une boule d'attelage homologuée et d'un circuit électrique approprié. L'installation doit être réalisée par des opérateurs spécialisés qui délivrent des certificats pour la circulation routière.

Monter éventuellement des rétroviseurs spécifiques et/ou supplémentaires, en respectant les normes du Code de la Route.

Ne pas oublier qu'une remorque réduit la possibilité de surmonter les côtes raides, augmente les espaces d'arrêt et les temps de dépassement toujours en fonction du poids global de la remorque.

Pour les parcours en pente, il est préférable de rétrograder plutôt que de freiner en permanence.

Le poids que la remorque exerce sur la boule d'attelage réduit d'autant la capacité de charge de la voiture. Pour ne pas dépasser le poids de traction maxi (figurant sur la carte grise) on doit prendre en compte le poids de la remorque à pleine charge, y compris les accessoires et les bagages personnels.

Respecter les limites de vitesse de chaque Pays pour les véhicules avec remorque. La vitesse, en tous les cas, ne doit pas dépasser 100 km/h.



### ATTENTION

**Le système ABS qui équipe-rait éventuellement la voiture, ne contrôle pas le système de freinage de la remorque. Il faudra donc une extrême prudence sur des chaussées glissantes.**



### ATTENTION

**Ne jamais modifier les système de freinage de la voiture pour la commande du frein de la remorque. Le système de freinage de la remorque doit être complètement indépendant du circuit hydraulique de la voiture.**

## PNEUS A NEIGE

Utiliser des pneus d'hiver ayant les mêmes dimensions que ceux équipant la voiture.

Le Réseau Après-vente Fiat est heureux de fournir tous conseils sur le choix du pneu le mieux approprié à l'utilisation à laquelle le Client entend le destiner.

Pour le type de pneu à adopter, pour les pressions de gonflage et les caractéristiques des pneus d'hiver, respecter scrupuleusement les indications au paragraphe "Roues" au chapitre "Caractéristiques Techniques".

Les caractéristiques de ces pneus d'hiver sont sensiblement réduites lorsque l'épaisseur de la chape est inférieure à 4 mm. Dans ce cas, il est bien de les remplacer.

Les caractéristiques spécifiques des pneus d'hiver sont telles que, dans des conditions environnementales normales ou en cas de longs parcours sur autoroute, leur prestation s'avère inférieure par rapport à celle des pneus de série. Par conséquent, il faut les utiliser exclusivement pour les prestations pour lesquelles ils sont homologués.



ATTENTION Lorsqu'on utilise des pneus d'hiver ayant un indice de vitesse maxi inférieure à celle que peut atteindre la voiture (augmentée de 5%), placer dans l'habitacle, bien en vue pour le conducteur, un signal de prudence signalant la vitesse maxi admise pour les pneus d'hiver (comme le prévoit la Directive CE).

Monter sur toutes les quatre roues des pneus similaires (marque et profil) pour garantir une meilleure sécurité de marche, au freinage et une bonne manœuvrabilité.

Ne pas inverser les sens de rotation des pneus.



### ATTENTION

**La vitesse maxi du pneu d'hiver avec indication "Q" ne doit pas dépasser 160 km/h, évidemment en fonction des normes du code de la route en vigueur.**

## CHAINES A NEIGE

L'utilisation des chaînes à neige dépend des normes en vigueur dans les différents pays.

Les chaînes à neige doivent être montées exclusivement sur les pneus avant (roues motrices).

Contrôler la tension des chaînes à neige après avoir parcouru quelques dizaines de mètres.

ATTENTION On ne peut pas monter de chaînes à neige sur la roue galette. En cas de pneu avant crevé, positionner la roue galette à la place d'une roue arrière et monter cette dernière sur le train avant. De cette manière, ayant deux roues avant de dimensions normales, on pourra monter les chaînes à neige.



**En cas d'utilisation de chaînes, rouler à vitesse modérée, en évitant de dépasser 50 km/h. Eviter les trous, ne pas monter sur les marches ou les trottoirs et éviter les longs parcours sur routes déneigées, pour ne pas endommager la voiture et la chaussée.**

## NON-UTILISATION PROLONGEE DE LA VOITURE

Si la voiture doit rester hors service pendant plus d'un mois, suivre scrupuleusement les instructions suivantes:

- garer la voiture dans un local couvert, sec, et si possible aéré;
- engager une vitesse;
- veiller à ce que le frein à main ne soit pas serré;
- débrancher la borne négative de la batterie et contrôler l'état de charge (voir paragraphe "Batterie - Contrôle état de charge et niveau électrolyte", au chapitre "Entretien et traitements");
- nettoyer et protéger les parties peintes en y appliquant de la cire de protection;

- nettoyer et protéger les parties en métal en utilisant des produits spécifiques se trouvant dans le commerce;
  - saupoudrer de talc les balais en caoutchouc de l'essuie-glace avant et arrière et les maintenir écartés des vitres;
  - ouvrir légèrement les vitres;
  - recouvrir la voiture avec une bâche en tissu ou en plastique découpé. Ne pas utiliser de bâches en plastic compact, qui ne permettent pas l'évaporation de l'humidité sur la surface de la voiture.
- gonfler les pneus à une pression de +0,5 bar par rapport à celle normalement prescrite et la contrôler périodiquement;
  - ne pas vidanger le circuit de refroidissement du moteur.

# TEMOINS ET SIGNALISATIONS

INFORMATIONS GENERALES .....	92	SIGNALISATION ANOMALIE GENERALE.....	97
LIQUIDE DES FREINS INSUFFISANT .....	92	ANOMALIE DU CAPTEUR DE PRESSION	
FREIN A MAIN SERRE.....	92	HUILE MOTEUR .....	97
ANOMALIE AIR BAG.....	92	PRESENCE D'EAU DANS LE FILTRE A GAZOLE.....	98
AIR BAG COTE PASSAGER DESACTIVE.....	93	INTERRUPTEUR INERTIEL BLOC-SYSTEME	
EXCESSIVE TEMPERATURE DU LIQUIDE		CARBURANT DECLENCHE .....	98
DE REFROIDISSEMENT MOTEUR.....	93	ANOMALIE DU SYSTEME ESP .....	98
RECHARGE INSUFFISANTE DE LA BATTERIE.....	94	ANOMALIE HILL HOLDER .....	98
ANOMALIE SYSTEME ABS.....	94	FEUX DE POSITION ET FEUX DE CROISEMENT .....	98
ANOMALIE EBD .....	94	FOLLOW ME HOME .....	98
PRESSION DE L'HUILE MOTEUR INSUFFISANTE.....	94	FEUX ANTIBROUILLARD.....	99
HUILE DEGRADEE .....	94	INDICATEUR DE DIRECTION GAUCHE.....	99
ANOMALIE DE LA DIRECTION ASSISTEE		INDICATEUR DE DIRECTION DROIT.....	99
ELECTRIQUE DUALDRIVE.....	95	ACTIVATION DE LA DIRECTION ASSISTEE	
FERMETURE INCOMPLETE DES PORTIERES.....	95	ELECTRIQUE "DUALDRIVE .....	99
ANOMALIE DU SYSTEME D'INJECTION		FEUX DE ROUTE .....	99
(VERSIONS MULTIJET) .....	95	PRESENCE POSSIBLE DE VERGLAS	
ANOMALIE DU SYSTEME DE CONTROLE		SUR LA ROUTE.....	99
MOTEUR (EOBD) (VERSIONS ESSENCE) .....	95	LIMITE DE VITESSE DEPASSEE.....	99
PIEGE A PARTICULES OBSTRUE .....	96	AUTONOMIE LIMITEE .....	99
RESERVE CARBURAN .....	96	SYSTEME ASR .....	99
BOUGIES DE PRECHAUFFAGE .....	96	ANOMALIE DE LA B.V. AUTOMATIQUE .....	100
ANOMALIE DU PRECHAUFFAGE DES BOUGIES.....	96	TEMPERATURE MAXI DE L'HUILE DE B.V.	
PRESENCE D'EAU DANS LE FILTRE A GAZOLE.....	97	AUTOMATIQUE .....	100
ANOMALIE DU SYSTEME DE PROTECTION		USURE PLAQUETTES FREIN .....	100
VOITURE FIAT CODE .....	97	ENCLENCHEMENT FONCTION SPORT .....	100
ANOMALIE DES FEUX EXTERIEURS.....	97	CEINTURES DE SECURITES NON BOUCLEE.....	100
FEUX ANTIBROUILLARD ARRIERE .....	97		

CONNAISSANCE  
DU VEHICULE

SECURITE

DEMARRAGE  
ET CONDUITE

TEMOINS ET  
SIGNALISATIONS

S'IL VOUS  
ARRIVE

ENTRETIEN DE  
LA VOITURE

CARACTERISTIQUES  
TECHNIQUES

INDEX  
ALPHABETIQUE

## TEMOINS ET SIGNALISATIONS

### INFORMATIONS GENERALES

L'allumage du témoin s'accompagne d'un message spécifique et / ou d'un message sonore suivant le combiné de bord. Ces signaux, **synthétiques est pruden-**tiels, ne sauraient être exhaustifs et/ ou contradictoires par rapport aux indications de cette Notice d'Entretien, qu'il faut toujours lire avec beaucoup d'attention. En cas de message d'anomalie, **toujours se référer au contenu de ce chapitre.**

**ATTENTION** Les messages d'anomalie qui s'affichent à l'écran sont répartis en deux catégories: anomalies graves et anomalies légères.

Les anomalies **graves** visualisent un "cycle" de signalisations répété pendant un temps prolongé.

Pour les anomalies **moins graves** le "cycle" de signalisations affiché est répété pendant un temps plus limité.

Le cycle peut être interrompu en appuyant sur le bouton **MODE** pour les deux catégories. Le témoin au combiné de bord reste allumé jusqu'à l'élimination de la cause du problème.



**LIQUIDE DES FREINS  
INSUFFISANT (rouge)**

**FREIN DE  
STATIONNEMENT  
SERRE (rouge)**

En tournant la clé en position **MAR** le témoin s'allume, mais il doit s'éteindre après quelques secondes.

### Liquide des freins insuffisant

Le témoin s'allume lorsque le niveau du liquide des freins dans le réservoir descend en dessous du minimum, à cause d'une fuite possible de liquide hors du circuit.

Sur certaines versions, le message concerné apparaît sur l'afficheur.



### ATTENTION

*Si le témoin (ⓘ) s'allume pendant la marche (en même temps que le message sur l'afficheur) s'arrêter immédiatement et s'adresser au Réseau Après-vente Fiat.*

### Frein de stationnement serré

Le témoin s'allume quand le frein de stationnement est serré.

Si la voiture, sur certaines versions, y est associé une alarme sonore.

**ATTENTION** Si le témoin s'allume pendant la marche, vérifier que le frein à main n'est pas serré



**ANOMALIE AIR BAG  
(rouge)**

En tournant la clé en position **MAR** le témoin s'allume, mais il doit s'éteindre après quelques secondes.

L'allumage du témoin de manière permanente indique une anomalie au système air bag.

Sur certaines versions, le message concerné apparaît sur l'afficheur.





### ATTENTION

*Si le témoin  ne s'allume pas lorsqu'on tourne la clé sur MAR ou qu'il reste allumé pendant la marche, il s'agit peut-être d'une anomalie des systèmes de maintien; si tel est le cas, les airbags ou les prétensionneurs pourraient ne pas s'activer en cas d'accident ou, plus rarement, s'activer intempestivement. Avant de continuer, contacter le Réseau d'Après-Vente Fiat pour faire immédiatement contrôler le système.*





### ATTENTION

*L'anomalie du témoin  (témoin éteint) est signalée par un clignotement dépassant les 4 secondes habituelles du témoin  qui signale un airbag frontal passager désactivé.*







### AIR BAG COTE PASSAGER DESACTIVE (jaune ambre)

Le témoin  s'allume en désactivant l'air bag frontal côté passager.

L'air bag frontal côté passager enclenché, en tournant la clé sur **MAR**, le témoin  s'allume à lumière fixe pendant environ 4 secondes, il clignote pendant 4 autres secondes, puis il doit s'éteindre.



### ATTENTION

*Le témoin  signale aussi l'anomalie éventuelle du témoin . Une telle condition est signalée par le clignotement du témoin  dépassant les 4 secondes. Dans ce cas, le témoin  pourrait ne pas signaler les anomalies éventuelles des systèmes de maintien. Avant de continuer, contacter le Réseau d'Après-Vente Fiat pour faire immédiatement contrôler le système.*



### TEMPERATURE EXCESSIVE DU LIQUIDE DE REFROIDISSEMENT MOTEUR (rouge)

En tournant la clé en position **MAR** le témoin s'allume, mais il doit s'éteindre après quelques secondes.

Le témoin s'allume quand le moteur a surchauffé.

Si le témoin s'allume il faut suivre les indications suivantes:

- en cas de marche normale:** arrêter la voiture, couper le moteur et vérifier que le niveau du liquide dans le vase n'est pas au-dessous du repère MIN. Si tel est le cas, attendre quelques minutes pour que le moteur refroidisse, puis ouvrir lentement et prudemment le bouchon et ravitailler avec du liquide de refroidissement en s'assurant que le niveau soit compris entre les repères MIN et MAX gravés sur le vase. Vérifier aussi les éventuelles fuites de liquide. Si, lors du démarrage suivant, le témoin devait s'allumer à nouveau, contacter le Réseau d'Après-Vente Fiat.

- ❑ **Si la voiture est très sollicitée** (traction de remorques en côte ou voiture à pleine charge): ralentir et, si le témoin demeure allumé, arrêter la voiture. Rester à l'arrêt pendant 2 ou 3 minutes, moteur allumé et légèrement accéléré pour que le liquide de refroidissement circule plus facilement, puis couper le moteur. Vérifier le niveau du liquide suivant les indications ci-dessus.

**ATTENTION** Sur des parcours très contraignants il est conseillé de garder le moteur allumé et légèrement accéléré pendant quelques minutes avant de l'éteindre.

Sur certaines versions, le message concerné apparaît sur l'afficheur.

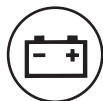

### **CHARGE DE LA BATTERIE INSUFFISANTE (rouge)**

En tournant la clé en position **MAR** le témoin s'allume, mais il doit s'éteindre une fois que le moteur est lancé (le moteur au ralenti, un bref retard de l'extinction est admis).

Si le témoin reste allumé, s'adresser immédiatement au Réseau Après-vente Fiat.



### **AVARIE AU SYSTEME ABS (jaune ambre)**

En tournant la clé en position **MAR** le témoin s'allume, mais il doit s'éteindre après quelques secondes.

Le témoin s'allume lorsque le système est défaillant ou non disponible. Dans ce cas, le système de freinage garde toute son efficacité, mais sans les avantages assurés par le système ABS. Procéder prudemment et s'adresser immédiatement au Réseau Après-vente Fiat.

Sur certaines versions, le message concerné apparaît sur l'afficheur.



### **AVARIE EBD (rouge) (jaune ambre)**

L'allumage simultané des témoins (!) et (ABS) lorsque le moteur est en service, indique un'anomalie du système EBD ou l'indisponibilité du système; si tel est le cas, des freinages brusques peuvent provoquer un blocage précoce du train AR, avec possibilité de dérapage. Conduire très prudemment et contacter immédiatement le Réseau Après-vente Fiat pour faire contrôler le système.

Sur certaines versions, le message concerné apparaît sur l'afficheur.



### **PRESSION DE L'HUILE MOTEUR INSUFFISANTE (rouge)**

### **HUILE DEGRADEE (versions Multijet avec DPF - rouge)**

#### **Pression insuffisante de l'huile moteur**

En tournant la clé en position **MAR** le témoin s'allume, mais il doit s'éteindre une fois le moteur lancé. Sur certaines versions, le message concerné apparaît sur l'afficheur.



#### **ATTENTION**

*Si le témoin  s'allume pendant la marche (sur certaines versions en même temps que le message sur l'afficheur), couper immédiatement le moteur et s'adresser au Réseau Après-vente Fiat.*

#### **Huile détériorée**

Le témoin s'allume en modalité clignotante en même temps que le message visualisé par l'affichage lorsque le système relève une détérioration de l'huile moteur.

Après la première signalisation, lors de chaque démarrage du moteur, le témoin  continue à clignoter pendant 60 secondes et ensuite toutes les 2 heures jusqu'à la vidange de l'huile.



## ATTENTION

Si le témoin  clignote, s'adresser immédiatement au Réseau Après-vente Fiat qui se chargera de vidanger l'huile moteur et d'éteindre le témoin correspondant sur le tableau de bord.



## AVARIE A LA DIRECTION ASSISTEE ELECTRIQUE "DUALDRIVE" (rouge)

En tournant la clé en position **MAR** le témoin s'allume mais il doit s'éteindre après quelques secondes.

Si le témoin reste allumé, on ne pourra pas compter sur la direction assistée électrique et l'effort sur le volant augmentera sensiblement même si l'on pourra toujours braquer la voiture: s'adresser au Réseau Après-vente Fiat.

Sur certaines versions, le message concerné apparaît sur l'afficheur.



## FERMETURE INCOMPLETE DES PORTIÈRES (rouge)

Le témoin s'allume, sur certaines versions, quand une ou plusieurs portières, ou le hayon du coffre à bagages, ne sont pas parfaitement fermés.

Sur certaines versions le message concerné apparaît sur l'afficheur.

Portes mal fermées et véhicule roulant, un signal sonore est émis (uniquement pour versions avec afficheur multifonction reconfigurable).



## ANOMALIE DU SYSTEME D'INJECTION (versions Multijet - jaune ambre)

## ANOMALIE DU SYSTEME DE CONTROLE MOTEUR EOBD (versions essence - jaune ambre)

### Avarie au système d'injection

En conditions normales, en tournant la clé de contact en position **MAR**, le témoin s'allume, mais il doit s'éteindre dès que le moteur est lancé. Si le témoin reste allumé ou s'il s'allume pendant la marche, cela indique un fonctionnement imparfait du système d'injection avec une perte possible de performances, une mauvaise maniabilité et des consommations élevées.

Sur certaines versions, l'écran affiche le message dédié. Dans ces conditions on peut continuer à rouler en évitant toutefois de demander au moteur de trop lourds efforts ou des vitesses élevées. Contacter, en tout cas, le Réseau Après-vente Fiat.

### Avarie au système de contrôle moteur EOBD

En conditions normales, en tournant la clé de contact en position **MAR**, le témoin s'allume, mais il doit s'éteindre dès que le moteur est lancé. L'allumage initial indique le bon fonctionnement du témoin. Si le témoin demeure allumé ou s'allume pendant la marche:

- lumière fixe*: il signale un fonctionnement défectueux du système d'alimentation/allumage qui pourrait provoquer des émissions élevées à l'échappement, des pertes de performances, une mauvaise maniabilité et des consommations élevées.



Sur certaines versions, le message concerné apparaît sur l'afficheur.

Dans ces conditions on peut continuer à rouler en évitant toutefois de demander au moteur de trop lourds efforts ou des vitesses élevées. L'utilisation prolongée de la voiture avec témoin allumé peut provoquer des dommages. Contacter au plus vite le Réseau Après-vente Fiat. Le témoin s'éteint si l'anomalie disparaît, mais le système mémorise systématiquement le signal.

- *lumière clignotante*: signale la possibilité d'un endommagement du catalyseur (voir "Système EOBD" au chapitre "Connaissance de la voiture").

En cas de témoin allumé à lumière clignotante, il faut relâcher la pédale de l'accélérateur, revenir au bas régime, jusqu'à ce que le témoin ne clignote plus; poursuivre la marche à une vitesse modérée, en essayant d'éviter des conditions de conduite qui peuvent provoquer des clignotements ultérieurs et s'adresser le plus tôt possible au Réseau Après-vente Fiat.



*Si, en tournant la clé sur MAR, le témoin  ne s'allume pas ou si, pendant la marche, il s'allume en mode fixe ou clignotant (accompagné, sur certaines versions, d'un message affiché à l'écran), s'adresser le plus tôt possible au Réseau Après-vente Fiat. Le fonctionnement du témoin  peut être vérifié au moyen d'appareils spéciaux des agents de contrôle de la circulation. Se conformer aux normes en vigueur dans le Pays concerné.*

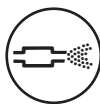

### PIÈGE À PARTICULES ENGORGÉ (versions I.3 Multijet 75 CV jaune ambré)

En tournant la clé en position **MAR**, le voyant s'allume mais doit s'éteindre après quelques secondes.

Le voyant s'allume quand le piège à particules est engorgé et le profil de conduite ne permet pas l'activation automatique de la procédure de régénération.

Pour permettre la régénération et donc de nettoyer le filtre, il est conseillé de maintenir le véhicule en marche jusqu'à ce que le voyant s'éteigne.

Le display affiche le message dédié.



### RESERVE CARBURANT (jaune ambré)

En tournant la clé en position **MAR** le témoin s'allume, mais il doit s'éteindre après quelques secondes.

Le témoin s'allume lorsque dans le réservoir il reste environ 5 litres de carburant.

**ATTENTION** Le clignotement du témoin indique une anomalie du système. Dans ce cas, s'adresser au Réseau Après-vente Fiat pour faire contrôler le système.



### PRECHAUFFAGE BOUGIES (versions Multijet - jaune ambré)

#### ANOMALIE DES BOUGIES DE PRECHAUFFAGE (versions Multijet - jaune ambré)

##### Préchauffage bougies

En tournant la clé sur **MAR**, le témoin s'allume; il s'éteint lorsque les bougies ont atteint la température préétablie. Démarrer le moteur aussitôt après l'extinction du témoin.

**ATTENTION** En cas de température ambiante élevée, l'allumage du témoin peut avoir une durée presque imperceptible.

##### Avarie au préchauffage des bougies

Le témoin clignote en cas d'anomalie du système de préchauffage des bougies. Contacter au plus vite le Réseau Après-vente Fiat.



Sur certaines versions, le message concerné apparaît sur l'afficheur.







### PRESENCE D'EAU DANS LE FILTRE A GAZOLE (versions Multijet - jaune ambre)

En tournant la clé en position **MAR** le témoin s'allume, mais il doit s'éteindre après quelques secondes.

Le témoin  s'allume en présence d'eau dans le filtre à gazole. Sur certaines versions s'allume alternativement le témoin .

Sur certaines versions, le message concerné apparaît sur l'afficheur.



*La présence d'eau dans le circuit d'alimentation peut endommager gravement le système d'injection et créer des problèmes de fonctionnement du moteur. Si le témoin  s'allume, (sur certaines versions, le témoin  avec le message affiché à l'écran) contacter au plus vite le Réseau Après-vente Fiat pour procéder à la purge. Lorsque la même signalisation se produit aussitôt après un ravitaillement, il est possible que de l'eau soit pénétrée dans le réservoir: dans ce cas, couper immédiatement le moteur et contacter le Réseau Après-vente Fiat.*



### ANOMALIE DU SYSTEME DE PROTECTION VOITURE - FIAT CODE (jaune ambre)

En tournant la clé en position **MAR** le témoin doit clignoter une fois seulement et puis il doit s'éteindre.

Le témoin allumé à lumière fixe, la clé en position **MAR**, indique une possible anomalie (voir "Le système Fiat Code" au chapitre "Connaissance de la voiture").

ATTENTION L'allumage simultané des témoins  et  indique l'anomalie du système Fiat CODE.

Si, le moteur tournant, le témoin  clignote, cela signifie que la voiture n'est pas protégée par le dispositif de coupure du moteur (voir "Le système Fiat Code" au chapitre "Connaissance de la voiture").

S'adresser au Réseau Après-vente Fiat pour effectuer la mémorisation de toutes les clés.



### FEUX ANTIBROUILLARD ARRIERE (jaune ambre)

Le témoin s'allume en activant les feux antibrouillard arrière.



### AVARIE DES FEUX EXTERIEURS (jaune ambre)

Le témoin s'allume, sur certaines versions, lorsqu'une anomalie à un des feux suivants est décelée:

- feux de position
- feux de stop (d'arrêt) (sauf 3ème stop)
- feux de brouillard arrière
- feux de direction
- éclairateurs de plaque.

L'anomalie en question pourrait concerner: une ou plusieurs lampes grillées, fusible de protection grillé ou bien l'interruption de la connexion électrique. Le message concerné apparaît sur l'afficheur.



### SIGNALISATION D'ANOMALIE GENERALE (giallo ambra)

Le témoin s'allume si les événements suivants se vérifient.

### Avarie capteur de pression huile moteur

Le témoin s'allume lorsqu'une anomalie est détectée du capteur de pression d'huile moteur. Dans ce cas, s'adresser au plus vite au Réseau Après-vente Fiat pour l'élimination de l'anomalie en question.

## Présence d'eau dans le filtre à gazole

Voir les indications fournies sur le témoin .

## Interrupteur inertiel du bloc-système carburant déclenché / bloc-système carburant non disponible.

Le témoin s'allume lors de l'intervention de l'interrupteur inertiel du bloc-système carburant ou lorsque ce dernier n'est pas disponible.

Le message concerné apparaît sur l'afficheur.

## Avarie feux extérieurs

Le témoin s'allume lorsqu'on relève une anomalie des feux extérieurs.

## Anomalie des capteurs de parking

Le témoin s'allume conjointement à l'affichage du message à l'écran, lorsqu'une anomalie des capteurs de parking est détectée. Dans ce cas, s'adresser au Réseau Après-vente Fiat.



## ANOMALIE SYSTEME ESP/ANOMALIE HILL HOLDER (jaune ambre)

### Anomalie du système ESP

En tournant la clé en position **MAR** le témoin s'allume, mais il doit s'éteindre après quelques secondes.

Si le témoin ne s'éteint pas, ou s'il reste allumé pendant la marche en même temps que l'allumage du voyant sur le bouton **ASR OFF**, s'adresser au Réseau Après-vente Fiat.

Le message dédié apparaît sur l'afficheur.

**Note** Le clignotement du témoin pendant la marche indique l'intervention du système ESP.

### Avarie Hill Holder

En tournant la clé en position **MAR** le témoin s'allume, mais il doit s'éteindre après quelques secondes.

Le témoin allumé indique une anomalie du système Hill Holder. Dans ce cas, s'adresser, dès que possible, au Réseau Après-vente Fiat.

Le message dédié apparaît sur l'afficheur.



## FEUX DE POSITION ET DE CROISEMENT (vert)

## FOLLOW ME HOME (vert)

### Feux de position et de croisement

Le témoin s'allume en allumant les feux de position ou les feux de croisement.

### Follow me home

Le témoin s'allume quand on utilise ce dispositif (voir "Follow me home" au chapitre "Connaissance de la voiture").

Le message dédié apparaît sur l'afficheur.



### FEUX ANTIBROUILLARD (vert)

Le témoin s'allume en allumant les feux antibrouillard avant.



### INDICATEUR DE DIRECTION GAUCHE (vert - intermittent)

Le témoin s'allume quand le levier de commande des feux de direction (clignotants) est déplacé vers le bas ou, avec le clignotant droit, quand on appuie sur le bouton des feux de détresse.



### INDICATEUR DE DIRECTION DROIT (vert - intermittent)

Le témoin s'allume quand le levier de commande des feux de direction (clignotants) est déplacé vers le haut ou, avec le clignotant gauche, quand on appuie sur le bouton des feux de détresse.



### ACTIVATION DIRECTION ASSISTEE ELECTRIQUE "DUALDRIVE"

L'indication CITY s'allume sur l'afficheur multifonction/multifonction reconfigurable lorsque la direction électrique "Dualdrive" est enclenchée en appuyant sur le bouton de commande correspondant. Lorsqu'on appuie à nouveau sur le bouton l'indication City s'éteint.



### FEUX DE ROUTE (bleu)

Le témoin s'allume en allumant les feux de route.

### PRESENCE POSSIBLE DE VERGLAS SUR LA ROUTE

Quand la température extérieure atteint ou est inférieure à 3°C, l'indication de la température extérieure clignote pour signaler la présence possible de verglas sur la route.

Le message dédié apparaît sur l'afficheur.

### LIMITE DE VITESSE DÉPASSÉE

L'affichage visualise le message dédié quand la voiture dépasse la valeur de limite de vitesse établie (voir "Afficheur multifonction reconfigurable" au chapitre "Connaissance de la voiture").

### AUTONOMIE LIMITEE (versions avec afficheur multifonction reconfigurable)

Le message concerné apparaît sur l'afficheur pour informer l'utilisateur que l'autonomie de la voiture est au-dessous de 50 km.

### SYSTEME ASR (versions avec afficheur multifonctionnel reconfigurable)

Le système ASR peut être désactivé par la pression sur le bouton **ASR OFF**.

L'affichage visualise un message dédié pour informer l'utilisateur que le système a été désactivé; en même temps, la DEL sur le bouton même s'allume.

En appuyant de nouveau sur le bouton **ASR OFF** la DEL sur le bouton s'éteint et l'afficheur fournit un message dédié pour informer l'utilisateur que le système a été désactivé.



## ANOMALIE DE LA B.V. AUTOMATIQUE / TEMPERATURE MAXI D'HUILE DE B.V. AUTOMATIQUE (rouge)

### Anomalie de la B.V. automatique

En tournant la clé en position **MAR** le témoin s'allume mais il doit s'éteindre après quelques secondes.

Le témoin au cadran s'allume en clignotant (conjointement au message affiché à l'écran et à un message sonore) lorsqu'une anomalie de la B.V. est détectée.



*En cas d'anomalie de la boîte, s'adresser au plus vite au Réseau Après-vente Fiat pour le contrôle du système.*

## Température maxi de l'huile de B.V. automatique

Le témoin au cadran s'allume à lumière fixe (conjointement au message affiché à l'écran et à un message sonore) pour indiquer la température excessive de l'huile de B.V. automatique.



## USURE PLAQUETTES FREIN (jaune ambre)

Le témoin s'allume sur le cadran (conjointement au message affiché à l'écran et à un message sonore) si les plaquettes avant sont usées; dans ce cas, les remplacer dès que possible.



## SPORT ACTIVATION DE LA FONCTION SPORT (Versions 1.4 100 CV)

L'indication SPORT s'allume sur l'afficheur multifonction/multifonction reconfigurable lorsque cette fonction est enclenchée en appuyant sur le bouton de commande correspondant. Lorsqu'on appuie à nouveau sur le bouton l'indication SPORT s'éteint.



## CEINTURES DE SECURITE NON BOUCLEES (rouge)

Le témoin au cadran s'allume fixe lorsque la voiture est à l'arrêt et la ceinture de sécurité du conducteur n'est pas correctement bouclée. Ce témoin clignote, accompagné d'une tonalité continue de l'avertisseur sonore (buzzer) pendant les 6 premières secondes et, pendant les 90 secondes suivantes, du clignotement du témoin et d'une tonalité intermittente de l'avertisseur sonore, lorsque, véhicule roulant, les ceintures des places avant ne sont pas correctement bouclées. L'avertisseur sonore (buzzer) du système S.B.R. (Seat Belt Reminder) ne peut être neutralisé que par le Réseau d'Après-Vente Fiat. Le système peut être réactivé au moyen du menu de configuration. Le message dédié apparaît sur l'afficheur.

# S'IL VOUS ARRIVE

Dans une situation d'urgence, il est conseillé d'appeler le numéro vert figurant sur la Notice de Garantie II est par ailleurs possible de se connecter au site [www.fiat500.com](http://www.fiat500.com) pour rechercher le Réseau d'Après-Vente Fiat le plus proche

DEMARRAGE DU MOTEUR .....	102
REPLACEMENT D'UNE ROUE .....	104
KIT DE REPARATION RAPIDE DES PNEUS FIX&GO AUTOMATIC .....	110
REPLACEMENT D'UNE AMPOULE .....	114
REPLACEMENT D'UNE AMPOULE EXTERIEURE ..	117
REPLACEMENT D'UNE AMPOULE INTERIEURE ...	120
REPLACEMENT DES FUSIBLES .....	122
RECHARGE DE LA BATTERIE .....	127
SOULEVEMENT DE LA VOITURE .....	128
REMORQUAGE DE LA VOITURE .....	128

CONNAISSANCE  
DU VEHICULE

SECURITE

DEMARRAGE  
ET CONDUITE

TEMOINS ET  
SIGNALISATIONS

S'IL VOUS  
ARRIVE

ENTRETIEN DE  
LA VOITURE

CARACTERISTIQUES  
TECHNIQUES

INDEX  
ALPHABETIQUE

## DEMARRAGE DU MOTEUR

Si le témoin  reste allumé sur le tableau de bord à lumière fixe, s'adresser au Réseau Après-vente Fiat.

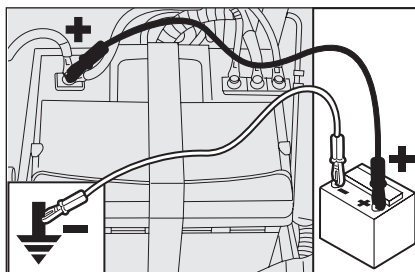

fig. 1

### DEMARRAGE PAR BATTERIE D'APPOINT fig. 1

Si la batterie est déchargée, il est possible de démarrer le moteur en utilisant une autre batterie, ayant une capacité égale ou à peine supérieure par rapport à la batterie déchargée.



**Eviter absolument d'utiliser un chargeur de batterie rapide pour le démarrage d'urgence: les systèmes électroniques et les centrales d'allumage et d'alimentation moteur pourraient être endommagés.**



### ATTENTION

**Cette procédure de démarrage doit être confié à des opérateurs experts, parce que des manœuvres incorrectes pourraient provoquer des décharges électriques de forte intensité. Par ailleurs, le liquide contenu dans la batterie étant toxique et corrosif, éviter tout contact avec la peau et les yeux. Ne jami s'approcher de la batterie avec des flammes nues ou des cigarettes allumées e veiller à ne jamais provoquer d'étincelles.**

Pour effectuer le démarrage, voici comment procéder:

- brancher les bornes positives (signe + à proximité de la borne) des deux batteries à l'aide d'un câble spécial;
- brancher à l'aide d'un deuxième câble la borne négative (−) de la batterie d'appoint à un point de masse ⚡ sur le moteur ou sur la boîte de vitesses de la voiture à démarrer;
- démarrer le moteur;

- le moteur démarré, enlever les câbles en suivant l'ordre inverse par rapport à la procédure de branchement.

Si après quelques tentatives le moteur ne démarre pas, ne pas insister inutilement, mais s'adresser au Réseau Après-vente Fiat.

**ATTENTION** Ne jamais brancher directement les bornes négatives des deux batteries: d'éventuelles étincelles peuvent incendier le gaz détonant qui pourrait se dégager de la batterie. Si la batterie d'appoint est installée sur une autre voiture, il faut éviter tout contact accidentel de parties métalliques entre la voiture en question et la batterie déchargée.

## DEMARRAGE PAR MANOEUVRES A INERTIE

Eviter absolument le démarrage par poussée, par remorquage ou en utilisant les pentes.

Ces manoeuvres pourraient causer une arrivée de carburant dans le pot catalytique et l'endommager définitivement.

**ATTENTION** Aussi longtemps que le moteur n'est pas lancé, le servofrein et la direction assistée électrique (éventuellement présente) ne sont pas actifs, par conséquent il est nécessaire d'exercer un effort sensiblement plus important sur la pédale du frein et sur le volant.

## REMPACEMENT D'UNE ROUE

### INDICATIONS GENERALES

La voiture peut être équipée de série (lorsqu'il est demandé / prévu) d'une roue de secours normale ou d'une roue galette.

L'opération de remplacement de la roue et l'utilisation correcte du cric et de la roue galette impliquent l'observation de quelques précautions décrites ci-après.



#### ATTENTION

*La roue galette de série (lorsqu'il est prévu) est conçue spécialement pour la voiture ; il ne faut pas l'employer sur d'autres véhicules, ni utiliser de roues de secours d'autres modèles sur sa propre voiture. La roue galette ne doit s'utiliser qu'en cas d'urgence. L'utilisation doit être réduite au minimum et la vitesse ne doit pas dépasser 80 km/h. Une étiquette orange est collée sur la roue galette avec les mises en garde sur les limites d'utilisation de la roue en question.*



#### ATTENTION

*L'étiquette adhésive ne doit absolument être enlevée ou cachée. Aucun enjoliveur ne doit jamais être monté sur la roue galette. Sur l'étiquette figurent les indications suivantes en quatre langues: attention! utilisation provisoire exclusivement! 80 km/h maxi! à remplacer dès que possible par une roue standard. Ne pas couvrir cette instruction. Le remplacement éventuel du type de roues utilisées (jantes en alliage plutôt qu'en acier) comporte le remplacement de tous les boulons de fixation par d'autres de dimension adaptée.*





## ATTENTION

**Signaler sa voiture à l'arrêt suivant les normes en vigueur: signaux de détresse, triangle de présignalisation, etc. Il est opportun que tous les passagers quittent le véhicule, notamment s'il est très chargé, et attendent dans un endroit protégé, loin de la circulation. En cas de routes en pente ou déformées, positionner sous les roues des cales ou d'autres matériaux pour le blocage de la voiture.**

**Les caractéristiques de conduite de la voiture, après le montage de la roue galette, changent. Eviter d'accélérer, de freiner ou de braquer brusquement, et décélérer pendant les virages. La durée globale de la roue galette est d'environ 3000 km, après quoi le pneu correspondant doit être remplacé par un autre du même type. Ne jamais monter un pneu traditionnel sur une jante prévue pour l'utilisation en tant que roue de secours. Faire réparer et remonter la roue remplacée le plus tôt possible. L'utilisation simultanée de deux ou de plusieurs roues galettes n'est pas admise. Ne pas graisser les filets des boulons avant le montage: ils pourraient se dévisser intempêstivement.**



## ATTENTION

**Le cric fait partie des accessoires de série et sert exclusivement pour le remplacement des roues de la voiture ou des voitures du même modèle. Ne jamais l'utiliser pour d'autres emplois, par exemple pour soulever un véhicule d'un autre modèle. Ne jamais l'utiliser pour des réparations en dessous de la voiture. Si le cric n'est pas bien positionné, le véhicule soulevé peut tomber. Ne pas utiliser le cric pour poids supérieurs à celui figurant sur son étiquette adhésive. Les chaînes à neige ne pouvant pas être montées sur la roue galette, si la crévaision concerne un pneu avant (roue motrice) et que l'emploi de chaînes est nécessaire, il faut prelever une roue normale du train AR et monter la roue galette à la place de cette dernière. De cette manière, en ayant deux roues motrices AV normales, on pourra monter les chaînes à neige et remédier à la situation d'urgence.**



## ATTENTION

**Un mauvais montage peut provoquer le décollement de l'enjoliveur de roue lorsque la voiture roule. Ne jamais manipuler la soupape de gonflage. Ne jamais introduire aucune sorte d'outils entre jante et pneu. Contrôler périodiquement la pression des pneus et de la roue galette en se référant aux valeurs figurant au chapitre "Caractéristiques techniques".**

Il est spécifié que:

- la masse du cric est de 1,76 kg;
- le cric ne nécessite d'aucun réglage;
- le cric n'est pas réparable. En cas de mauvais fonctionnement, il doit être remplacé par un autre d'origine;
- aucun outil, en dehors de la manivelle, ne peut être monté sur le cric.

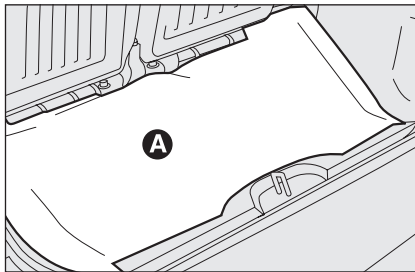

fig. 2

F0S0126m

Procéder au remplacement de la roue en agissant comme suit:

- arrêter la voiture de manière à ce qu'elle ne constitue pas un danger pour la circulation et où l'on puisse remplacer la roue en toute sécurité. Si possible, placer la voiture à l'horizontale et sur un sol assez compact;
- éteindre le moteur et serrer le frein à main;
- engager la première vitesse ou la marche arrière;
- soulever le tapis de sol du compartiment bagages **A-fig. 2**;

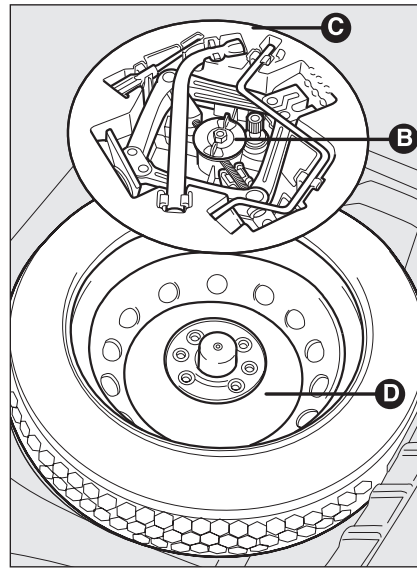

fig. 3

F0S0127m

- dévisser le dispositif de blocage **B-fig. 3**;
- prélever la boîte à outils **C** et l'approcher de la roue à remplacer;
- prélever la roue galette **D**;
- pour le démontage de l'enjoliveur de roue, utiliser le tournevis fourni, en faisant levier dans la fente prévue à cet effet sur la circonférence extérieure;

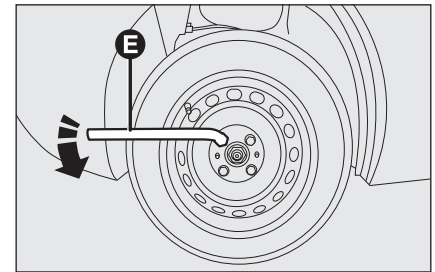

fig. 4

F0S0128m

- pour les voitures équipées de jantes en alliage, déposer le couvre-moyeu encliquetée à l'aide du tournevis fourni;
- desserrer d'environ un tour les boulons de fixation de la roue à remplacer à l'aide de la clé fournie **E-fig. 4**;
- tourner la manivelle du cric de manière à l'ouvrir partiellement;

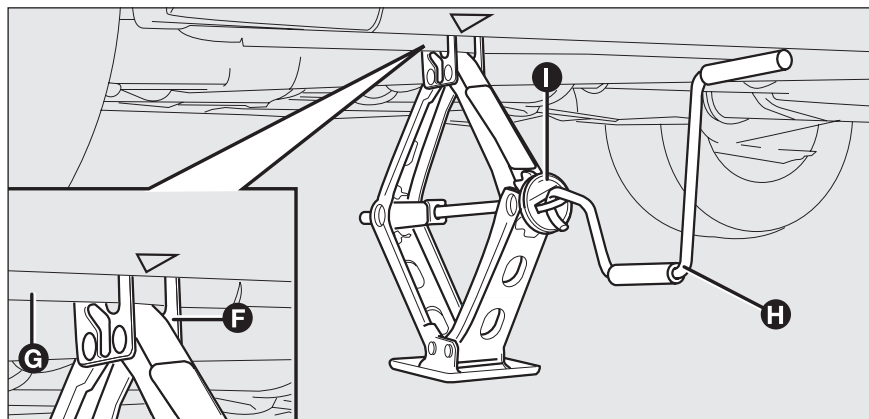

fig. 5

F0S0129m

- s'assurer que la roue de secours sur les surfaces d'appui soit propre et sans impuretés qui pourraient, par la suite, provoquer le desserrage des boulons de fixation;

- placer le cric à côté de la roue à remplacer, au niveau de la marque ▼ gravée sur le longeron;
- s'assurer que la rainure **F**-fig. 5 du cric est bien calée sur l'ailette **G** du longeron;
- prévenir les personnes éventuelles présentes, que la voiture va être soulevée; par conséquent il est bon de s'éloigner de la voiture et de ne pas la toucher jusqu'à ce qu'elle soit remise au sol;
- insérer la manivelle **H** dans le dispositif **I** du cric pour soulever la voiture, jusqu'à ce que la roue se lève du sol de quelques centimètres; En actionnant la manivelle, s'assurer qu'elle tourne librement sans écorcher la main contre le sol. D'autres parties du cric en mouvement (vis et articulations) peuvent procurer des lésions: éviter de les toucher. Eliminer soigneusement toute trace de graisse de lubrification qui se serait déposée sur la peau;

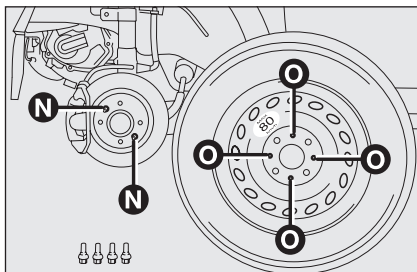

fig. 7

F0S0130m

- monter la roue galette en faisant coïncider l'axe **N**-fig. 7 avec l'un des orifices **O** se trouvant sur la roue;
- visser les 4 boulons de fixation;
- tourner la manivelle du cric de manière à baisser la voiture et extraire le cric;
- serrer à fond les boulons, en passant alternativement d'un boulon à celui diamétralement opposé, suivant l'ordre indiqué sur la **fig. 8**.

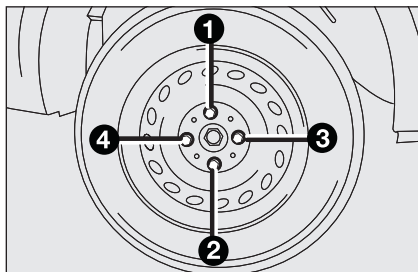

fig. 8

F0S0131m

## REMONTAGE DE LA ROUE NORMALE

En suivant la procédure précédemment décrite, soulever la voiture et démonter la roue galette.

### Versions avec jantes en acier

Procéder de cette manière:

- s'assurer que la roue normale, sur les surfaces de contact avec le moyeu, soit propre et sans impuretés qui pourraient, par la suite, provoquer le desserrage des boulons de fixation;
- monter la roue normale en logeant les 4 boulons dans le orifices;
- en utilisant la clé dont la voiture est dotée, visser les boulons de fixation;

- encliqueter l'enjoliveur de roue, en faisant coïncider la rainure (façonnée à même l'enjoliveur) avec la soupape de gonflage;
- baisser la voiture et enlever le cric;
- en se servant de la clé fournie, serrer à fond les boulons selon l'ordre numérique précédemment indiqué.

### Versions avec jantes en alliage

- insérer la roue sur le moyeu et, en se servant de la clé fournie, visser les boulons;
- baisser la voiture et enlever le cric;
- en se servant de la clé fournie, serrer à fond les boulons selon l'ordre représenté **fig. 8**;
- encliqueter le couvre-moyeu en s'assurant que l'orifice de référence sur la roue coïncide avec l'axe de référence sur le couvre-moyeu..

**ATTENTION** Un mauvais montage peut comporter le décollement du couvre-moyeu pendant la marche de la voiture.

## Au terme de l'opération

- ranger la roue galette **D-fig. 3** dans son logement dans le coffre à bagages;
- remettre dans son boîtier **C** le cric partiellement ouvert et le forcer légèrement dans son logement de manière à éviter des vibrations pendant la marche;

- ranger les outils utilisés dans les compartiments prévus dans la boîte;
- placer la boîte avec les outils dans la roue de secours et visser le dispositif de blocage **B**;
- remettre en place le tapis de sol du compartiment bagages.

**ATTENTION** Avec les pneus tubeless, ne pas utiliser des chambres d'air. Contrôler périodiquement la pression des pneus et de la roue galette.

**ATTENTION** Le remplacement éventuel du type de roues utilisées (jantes en alliage à la place de celles en acier ou vice-versa) exige que l'on remplace tout le jeu de boulons de fixation par d'autres de longueur adaptée et qu'on se dote d'une roue galette spéciale, avec des caractéristiques de fabrication différentes.

Il est opportun de garder les boulons et la roue galette remplacés pour pouvoir les réutiliser en cas de remontage des roues d'origine.

## KIT DE REPARATION RAPIDE DES PNEUS FIX & GO automatic

Le kit de réparation rapide des pneus Fix & Go automatic est logé dans le coffre à bagages.

Le kit **fig. 11** comprend:

- une bombe **A** contenant le liquide pour sceller munie de:
  - tuyau de remplissage **B**;
  - pastille adhésive **C** avec l'inscription "max. 80 km/h" à placer bien en vue pour le conducteur (sur le tableau de bord) après la réparation du pneu;
- dépliant informatif (voir **fig. 12**), employé pour une utilisation correcte et rapide du kit de réparation rapide et livré ensuite au personnel qui devra manier le pneu traité;
- un compresseur **D-fig. 11** avec manomètre et raccords, se trouvant dans le compartiment;

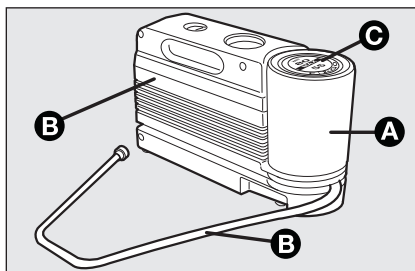

fig. 11

F0S0118m

- une paire de gants de protection à côté du compresseur;
- adaptateurs, pour le gonflage d'éléments différents.

Dans le boîtier (placé dans le coffre à bagages sous le tapis de revêtement) du kit de réparation rapide se trouvent aussi le tournevis et la boule d'attelage.



### ATTENTION

Remettre le dépliant au personnel qui devra s'occuper du pneu traité avec le kit de réparation pneus.

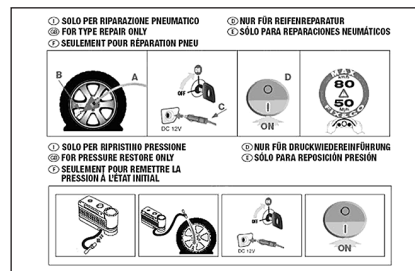

fig. 12

F0S0119m



**en cas de crevaison causée par des corps étrangers, on peut réparer des déchirures du pneu allant jusqu'à 4 mm de diamètre maxi sur la chape et sur les épaules.**



### ATTENTION

Il n'est pas possible de réparer des déchirures sur les flancs du pneu. Ne pas utiliser le kit de réparation rapide si le pneu s'avère endommagé après avoir roulé avec la roue dégonflée.



### ATTENTION

La réparation est impossible en cas d'endommagements de la jante (déformations du canal qui ont provoqué une fuite d'air) Eviter d'enlever les corps étrangers (vis ou clous) pénétrés dans le pneu.

### IL FAUT SAVOIR QUE:

Le liquide d'étanchéité du kit de réparation rapide est efficace à des températures extérieures entre  $-20^{\circ}\text{C}$  et  $+50^{\circ}\text{C}$ .

Le liquide d'étanchéité a une date de péremption.



### ATTENTION

Ne pas actionner le compresseur pour plus de 20 minutes consécutives. Danger de surchauffe. Le kit de réparation rapide n'est pas conçu pour une réparation définitive et par conséquent les pneus réparés doivent être utilisés de manière provisoire.



### ATTENTION

La bombe contient de l'éthylène glycol. Elle contient du latex: ce qui peut provoquer une réaction allergique. Toxique si absorbé. Irritant pour les yeux. Peut provoquer une sensibilisation suite à inhalation et au contact. Eviter le contact avec les yeux, avec la peau et avec les vêtements. En cas de contact, rincer immédiatement et abondamment avec de l'eau. En cas d'ingestion, ne pas faire vomir, rincer la bouche et boire beaucoup d'eau, consulter immédiatement un médecin. Conserver hors de portée des enfants. Le produit ne doit pas être utilisé par des personnes asthmatiques. Ne pas inhaler ses vapeurs pendant les opérations d'introduction et d'aspiration. Si des réactions allergiques devaient se manifester, consulter immédiatement un médecin. Garder la bombe dans son compartiment, loin des sources de chaleur. Le liquide d'étanchéité a un terme de péremption.



Remplacer la bombe avec le liquide d'étanchéité périmé. Ne pas jeter la bombe et le liquide d'étanchéité dans la nature. Récycler conformément aux normes nationales et locales.

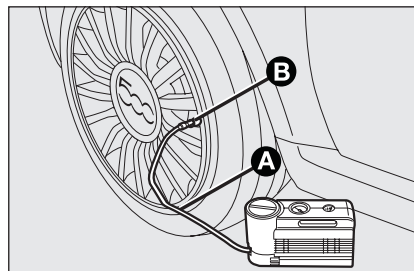

fig. 13

F0S0120m

### PROCEDURE DE GONFLAGE



### ATTENTION

Mettre les gants de protection fournis en dotation avec le kit de réparation rapide des pneus.

- Serrer le frein à main. Dévisser le capuchon de la soupape du pneu, extraire le flexible de remplissage **A**-fig. 13 et visser la bague **B** sur la soupape du pneu;

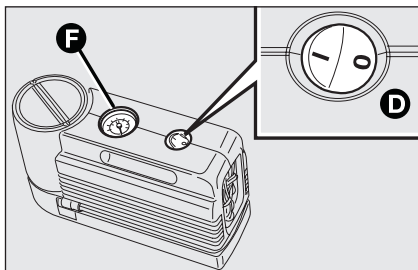

fig. 14

F0S0121m

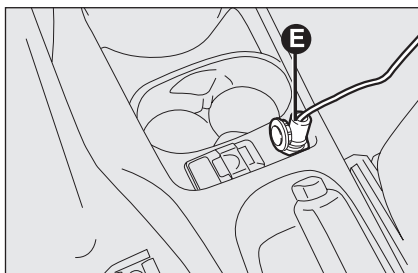

fig. 15

F0S0122m

- vérifier que l'interrupteur **D-fig. 14** du compresseur soit en position 0 (éteint), démarrer le moteur, insérer la fiche **E-fig. 15** dans la prise de courant et actionner le compresseur en mettant l'interrupteur **D-fig. 14** en position I (allumé). Gonfler le pneu à la pression indiquée dans le paragraphe "Pression de gonflage" du chapitre "Caractéristiques techniques".

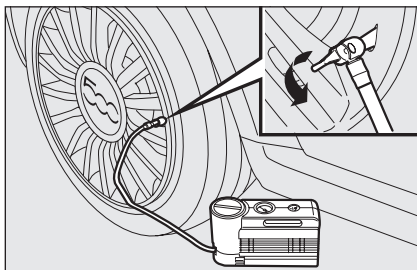

fig. 16

F0S0123m

Pour plus de précision dans la lecture, il est préférable de vérifier la valeur de la pression sur le manomètre **F-fig. 14** à compresseur éteint;

- si, dans 5 minutes, on ne réussit pas à obtenir la pression de 1,5 bar au moins, déconnecter le compresseur de la valve et de la prise de courant, puis faire rouler la voiture en avant d'environ 10 mètres, pour distribuer le liquide pour sceller à l'intérieur du pneu et répéter l'opération de gonflage;
- si, dans ce cas même, dans 5 minutes à partir de l'activation du compresseur, on n'atteint pas la pression de 1,8 bar au moins, ne pas reprendre la marche car le pneu est trop endommagé et le kit de réparation rapide n'est pas en mesure de garantir la tenue appropriée; s'adresser au Réseau Après-vente Fiat;

- si le pneu a été gonflé à la pression prescrite au paragraphe "Pression de gonflage" du chapitre "Caractéristiques Techniques", démarrer tout de suite;

**ATTENTION**

*Coller la pastille adhésive de manière qu'elle soit bien visible pour le conducteur, pour signaler que le pneu a été traité avec le kit de réparation rapide. Conduire prudemment, notamment en virage. Ne pas dépasser 80 km/h. Ne pas accélérer ou freiner brusquement.*

- après avoir conduit pendant environ 10 minutes, s'arrêter et contrôler la pression du pneu; **se rappeler de serrer le frein à main;**

**ATTENTION**

*Si la pression a baissé sous 1,8 bar, arrêter la voiture: le kit de réparation rapide Flx & Go automatic ne garantit pas l'étanchéité suffisante, car le pneu est trop endommagé. S'adresser au Réseau Après-vente Fiat.*



- si, par contre, on relève une pression d'au moins 1,8 bar, rétablir la pression correcte (le moteur tournant et le frein à main serré) et reprendre la marche;
- s'adresser, en conduisant très prudemment, au Réseau Après-vente Fiat le plus proche.

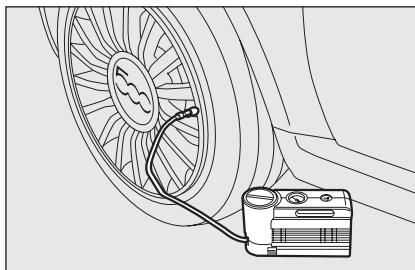

fig. 17

F0S0124m

### UNIQUEMENT POUR LE CONTROLE ET LE RETABLISSEMENT DE LA PRESSION

Le compresseur peut aussi être utilisé seulement pour rétablir la pression. Débrancher le raccord rapide et le brancher directement à la soupape du pneu **fig. 17**; de cette manière la bombe ne sera pas reliée au compresseur et le liquide d'étanchéité ne sera pas injecté.

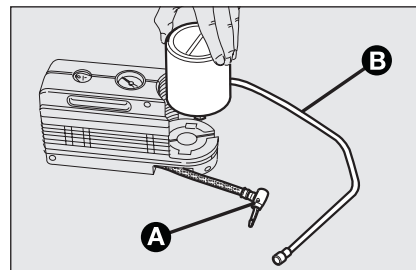

fig. 18

F0S0125m

### PROCEDURE POUR REPLACER LA BOMBE

Pour remplacer la bombe, procéder comme suit:

- débrancher le crabitto **A-fig. 18**;
- tourner la bombe à remplacer dans le sens inverse des aiguilles et la soulever;
- insérer la nouvelle bombe et la tourner dans le sens des aiguilles;
- connecter le crabitto **A** à la bombe et insérer le tuyau transparent **B** dans le compartiment prévu à cet effet.



#### ATTENTION

*Il faut absolument communiquer que le pneu a été réparé avec le kit de réparation rapide. Remettre le dépliant au personnel qui devra s'occuper du pneu traité avec le kit de réparation pneus.*

## REPLACEMENT D'UNE AMPOULE

### INDICATIONS GENERALES

- Avant de remplacer une ampoule, vérifier que les contacts ne soient pas oxydés;
- les lampes grillées doivent être remplacées par d'autres du même type et ayant la même puissance;
- après avoir remplacé une ampoule des phares, vérifier toujours l'orientation pour des raisons de sécurité.
- lorsqu'une lampe ne fonctionne pas, avant de la remplacer, vérifier le bon état du fusible correspondant: pour l'emplacement des fusibles, se référer au paragraphe "Remplacement des fusibles" dans ce chapitre.



### ATTENTION

*Des modifications ou des réparations du circuit électrique effectuées de manière non correcte et sans tenir compte des caractéristiques techniques du système, peuvent provoquer des anomalies de fonctionnement avec risques d'incendie.*



### ATTENTION

*Les lampes halogènes contenant du gaz sous pression, en cas de rupture il y a risque de projection de fragments de verre.*



*Lorsqu'on manipule les lampes halogènes, veiller à ne toucher que la partie métallique. Si l'on touche des doigts le bulbe transparent, l'intensité de la lumière baisse et la durée de vie de la lampe risque d'être réduite. En cas de contact accidentel, frotter le bulbe avec un chiffon trempé dans l'alcool, puis laisser sécher.*



**Il est conseillé de faire remplacer les lampes, si possible, auprès du réseau d'Après-Vente Fiat. Le bon fonctionnement et l'orientation correcte des feux extérieurs sont essentiels pour une conduite en toute sécurité et pour éviter les sanctions prévues par la loi.**

**ATTENTION** Sur la surface extérieure du phare, un léger ternissement peut apparaître: il ne s'agit pas d'une anomalie, mais d'un phénomène naturel dû à la basse température et au degré d'humidité de l'air; il disparaît rapidement lorsqu'on allume les feux; En revanche, la présence de gouttes à l'intérieur du phare indique une infiltration d'eau: dans ce cas, s'adresser au Réseau d'Après-Vente Fiat.

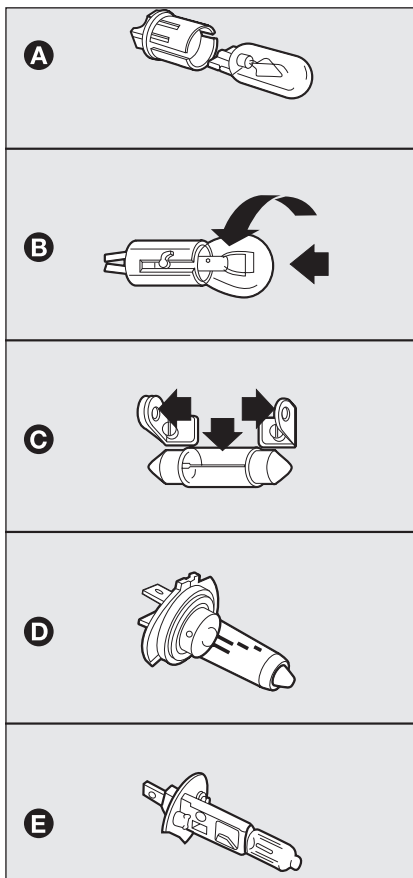

fig. 19

F0S0049m

## TYPES DE LAMPES fig. 19

Sur la voiture sont installés différents types de lampe:

- A Lampes tout verre:** elles sont enclenchées par pression. Tirer pour les extraire.
- B Lampes culot baïonnette:** pour les sortir du porte-lampe, presser le bulbe, le tourner dans le sens contraire des aiguilles et le sortir.
- C Lampes cylindriques:** pour les extraire, les dégager des contacts correspondants.
- D Lampes halogènes:** pour enlever la lampe, dégager le ressort de blocage de son siège.
- E Lampes halogènes:** pour enlever la lampe, dégager le ressort de blocage de son siège.

Lampes	Type	Puissance	Réf. figure
Feux de route	H1	55W	D
Feux de croisement	H7	55W	D
Avant de position/feux diurnes	W21/5W	5/21W	A
Indicateurs de direction avant	WY21W	21	B
Clignotants latéraux	W5W	5	A
Indicateurs de direction arrière	PY21W	21	B
Position arrière	R10W	10	B
Stop	P21W	21	B
Marche arrière	P21W	21	B
AR de brouillard	P21W	21	B
Plafonnier	C5W	5	C
Plafonnier de coffre	W5W	5	A
Eclairage de plaque	C5W	5	C
Antibrouillard	H1	55	E
Troisième feu de stop	W5W	5	A

## REPLACEMENT D'UNE AMPOULE EXTERIEURE

Pour le type d'ampoule et sa puissance, voir les indications au paragraphe "Remplacement d'une ampoule".

### GROUPES OPTIQUES AV

Les groupes optiques contiennent les lampes des feux de position, de croisement, de route et de direction.

A partir du compartiment moteur, enlever le bouchon en caoutchouc **A-fig. 20** pour accéder aux lampes des feux de direction; enlever le bouchon en caoutchouc **B-fig. 20** pour accéder aux lampes des feux de croisement.

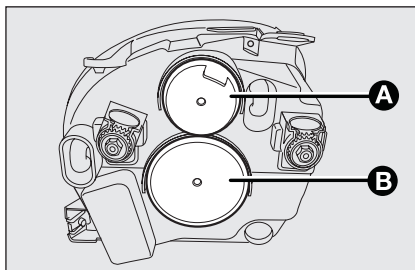

fig. 20

F0S0050m

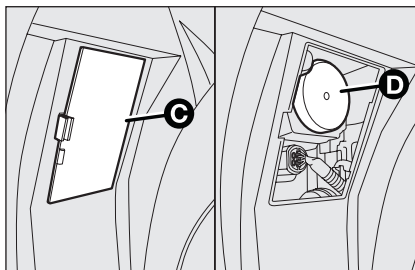

fig. 21

F0S0051m

Pour accéder aux lampes des feux de position / de jour et de route il faut d'abord braquer complètement les roues, puis ouvrir le volet de protection **C-fig. 21** logé sur le passage de roue au niveau des feux et ensuite enlever le bouchon en caoutchouc **D-fig. 21**.

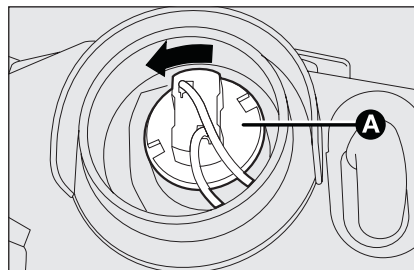

fig. 22

F0S0052m

### INDICATEURS DE DIRECTION

#### Avant

Pour remplacer l'ampoule, procéder comme suit:

- enlever le bouchon de protection en caoutchouc décrit précédemment;
- tourner dans le sens contraire des aiguilles la douille **A-fig. 22** et l'extraire;
- extraire l'ampoule montée à pression et la remplacer;
- remonter la douille **A** en tournant dans les sens des aiguilles et en s'assurant qu'elle est bien bloquée;
- remettre en place le bouchon en caoutchouc.

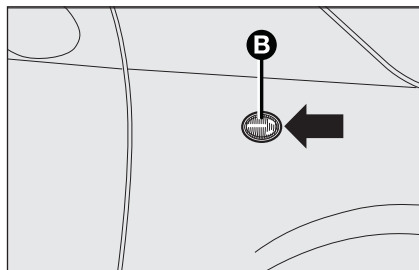

fig. 23

F0S0138m

### Clignotants latéraux

Pour remplacer l'ampoule, procéder comme suit:

- faire lever au point indiqué par la flèche, de manière à comprimer le ressort de fixation et extraire le groupe **B**-fig. 23;
- tourner la douille dans le sens inverse des aiguilles, enlever l'ampoule insérée à pression et la remplacer;
- remettre la douille dans le transparent, puis positionner le groupe **B** en vérifiant le déclic de blocage du ressort de fixation.

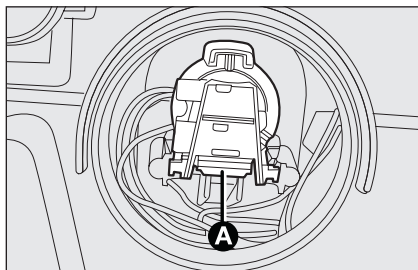

fig. 24

F0S0053m

### FEUX DE CROISEMENT

Pour remplacer l'ampoule, procéder comme suit:

- enlever le bouchon de protection en caoutchouc décrit précédemment;
- appuyer sur le dispositif de blocage **A**-fig. 24 et extraire la douille;
- extraire l'ampoule montée à pression et la remplacer;
- remonter la douille et vérifier qu'elle est correctement bloquée.
- remettre en place le bouchon en caoutchouc.

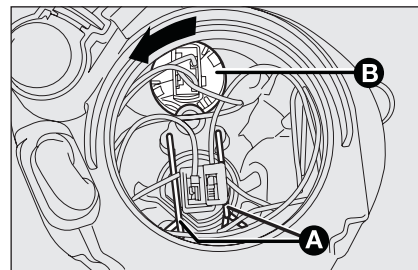

fig. 25

F0S0054m

### FEUX DE ROUTE

Pour remplacer l'ampoule, procéder comme suit:

- enlever le bouchon de protection en caoutchouc décrit précédemment;
- décrocher les deux agrafes de retenue de la lampe **A**-fig. 25;
- extraire la lampe et la remplacer;
- remonter la nouvelle ampoule, en faisant coïncider les profils de la partie métallique avec les rainures façonnées sur la parabole du phare, puis fermer les agrafes de retenue de la lampe;
- remettre en place le bouchon en caoutchouc.

## FEUX DE POSITION/ FEUX DIURNES

Pour remplacer l'ampoule, procéder comme suit:

- enlever le bouchon de protection en caoutchouc décrit précédemment;
- tourner dans le sens contraire des aiguilles la douille **B-fig. 25** et l'extraire;
- extraire l'ampoule montée à pression et la remplacer;
- remonter la douille **B** en la tournant dans les sens des aiguilles et en s'assurant qu'elle est bien bloquée;
- reinserte le tappo in gomma.

## FEUX ANTIBROUILLARD (lorsqu'ils sont prévus)

ATTENTION pour le remplacement des feux antibrouillard il faut s'adresser au Réseau d'Après-Vente Fiat.

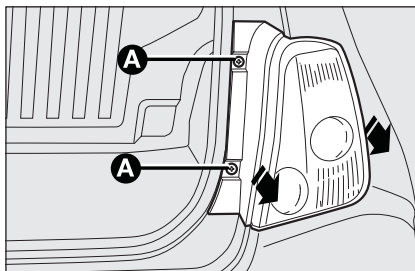

fig. 26

F0S0055m

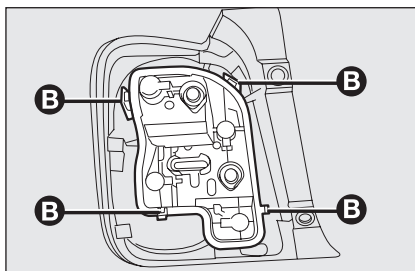

fig. 27

F0S0056m

## GROUPES OPTIQUES ARRIERE

Pour remplacer une ampoule, procéder ainsi:

- ouvrir le hayon;
- Dévisser les deux vis de fixation **A-fig. 26** et extraire axialement le groupe optique, sans le tourner;
- extraire la douille de son logement en la libérant des ailettes de blocage **B-fig. 27**;

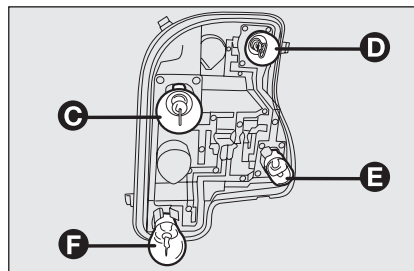

fig. 28

F0S0057m

- extraire les lampes en appuyant légèrement tout en tournant dans le sens contraire des aiguilles.

La disposition des lampes est la suivante:

**C** – Indicateurs de direction

**D** – Stop

**E** – Position

**F** – Feu de recul (groupe optique droit) / feux AR de brouillard (groupe optique gauche)

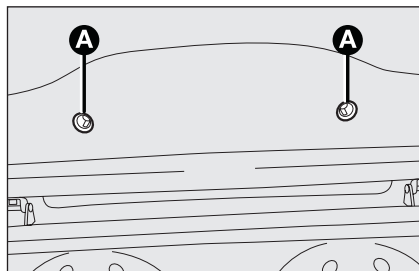

fig. 29

F0S0058m

### FEUX 3<sup>ème</sup> STOP fig. 29-30

Pour remplacer une ampoule, procéder ainsi:

- déposer les deux bouchons de protection et dévisser les deux vis de fixation **A**;
- extraire le groupe;
- débrancher le connecteur électrique **B**;
- appuyer sur le dispositif de retenue **C** et ouvrir la douille;
- extraire l'ampoule montée à pression et la remplacer;
- refermer la douille et vérifier que le téton est correctement bloqué.
- visser les deux vis de fixation et remonter les bouchons de protection.

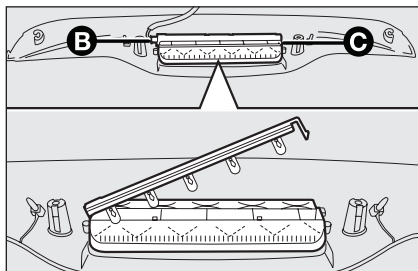

fig. 30

F0S0059m

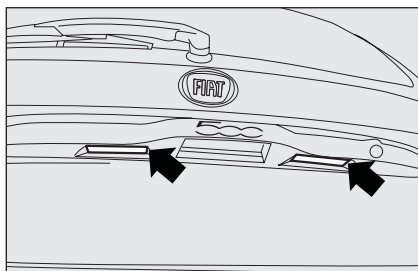

fig. 31

F0S0139m

### FEUX DE PLAQUE fig. 31

Pour remplacer les ampoules procéder comme suit:

- agir sur le point indiqué par la flèche et enlever le transparent **A**;
- remplacer l'ampoule en la dégageant des contacts latéraux et en s'assurant que la nouvelle ampoule soit correctement bloquée entre ces contacts;
- remonter le transparent.

## REPLACEMENT D'UNE AMPOULE INTERIEURE

Pour le type d'ampoule et sa puissance, voir les indications au paragraphe "Remplacement d'une ampoule".

### PLAFONNIER D'HABITACLE

Pour remplacer la lampe, procéder comme suit:

- à l'aide du tournevis fourni, extraire le plafonnier **A**-fig. 32 en agissant sur le point indiqué par la flèche;



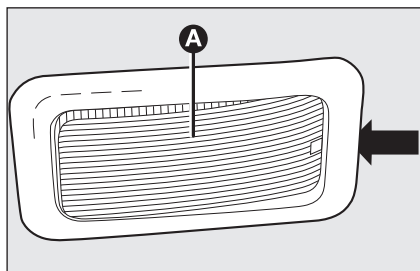

fig. 32

F0S0060m

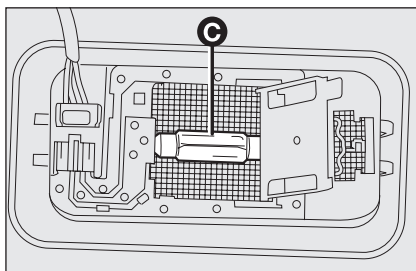

fig. 34

F0S0062m

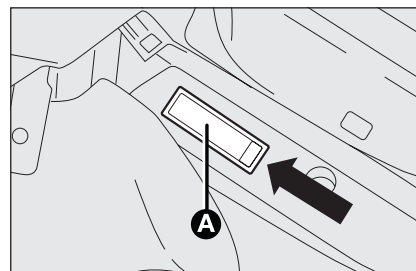

fig. 35

F0S0063m

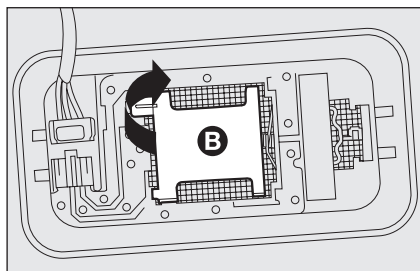

fig. 33

F0S0061m

- ouvrir le capuchon **B**-fig. 33 comme indiqué;

- remplacer l'ampoule **C**-fig. 34 en la dégageant des contacts latéraux, puis monter la nouvelle ampoule en s'assurant qu'elle soit correctement bloquée entre ces contacts;
- refermer le capuchon et remonter le tarnsperant.

### PLAFONNIER DE COFFRE (lorsqu'il est prévu)

Pour remplacer la lampe, procéder comme suit:

- ouvrir le hayon;
- à l'aide du tournevis fourni, extraire le plafonnier **A**-fig. 35 en agissant sur le point indiqué par la flèche;

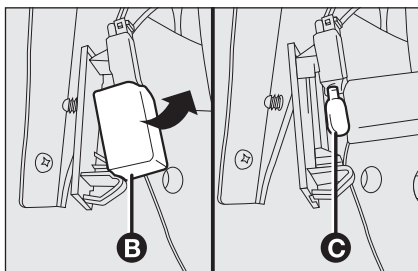

fig. 36

F0S0064m

- ouvrir la protection **B**-fig. 36 et remplacer l'ampoule **C** insérée à pression;
- refermer la protection **B** sur le transparent;
- remonter le plafonnier en l'insérant correctement d'abord d'un côté, puis en appuyant sur l'autre jusqu'au déclic de blocage.

## REMPLACEMENT DES FUSIBLES

### GENERALITES fig. 37

Les fusibles protègent le système électrique et interviennent en cas d'avarie ou d'intervention impropre sur l'équipement.

Lorsqu'un dispositif ne fonctionne pas, il faut vérifier l'efficacité du fusible de protection correspondant: l'élément conducteur **A** ne doit pas être interrompu. Dans le cas contraire, il faut remplacer le fusible grillé par un autre du même ampérage (même couleur).

**B** fusible intact.

**C** fusible avec élément conducteur interrompu.

Pour remplacer un fusible, utiliser la pince **D** accrochée à l'intérieur du couvercle de la boîte à fusibles logé sur la gauche de la planche de bord.

Pour identifier le fusible de protection, consulter les tableaux aux pages suivantes.



### ATTENTION

Si le fusible devait se déclencher ultérieurement, s'adresser au réseau d'Après-Vente Fiat.

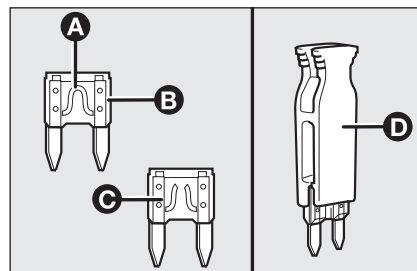

fig. 37

F0S0065m



**Ne jamais remplacer un fusible grillé par des fils métalliques ou d'autre matériel de récupération.**



### ATTENTION

**Ne jamais remplacer un fusible par un autre avec ampérage supérieur; DANGER D'INCENDIE.**

**Si un fusible général de protection se déclenche (MEGA-FUSE, MIDI-FUSE, MAXI-FUSE) s'adresser au réseau d'Après-Vente Fiat.**

**Avant de remplacer un fusible, s'assurer d'avoir extrait la clé du contact et d'avoir coupé / débranché tous les consommateurs.**

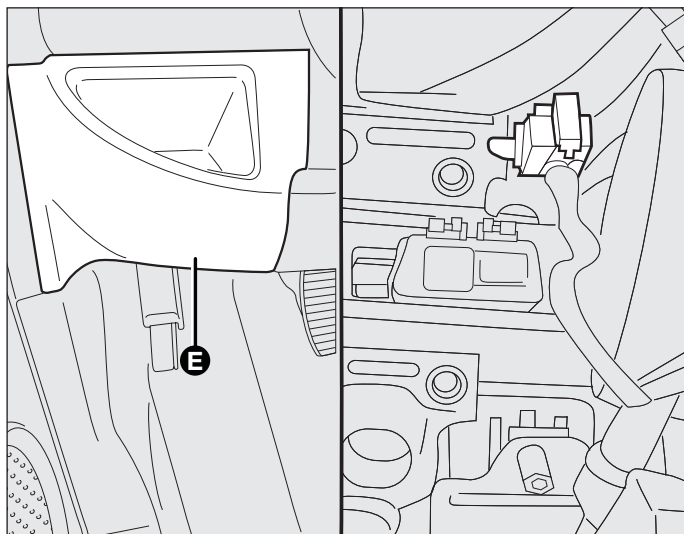

fig. 38

F0S0066m

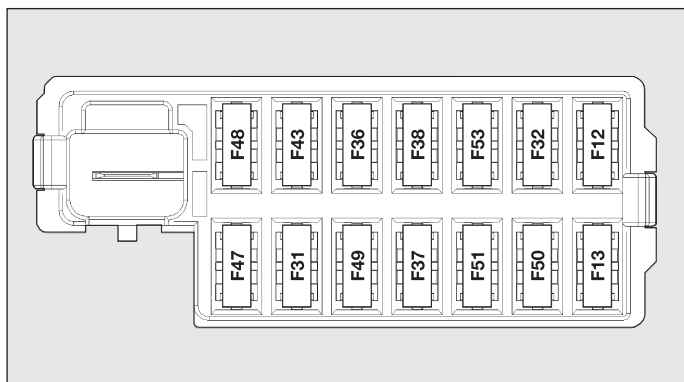

fig. 39

F0S0172m

## POSITION DES FUSIBLES

### Fusibles planche de bord

Pour accéder aux fusibles, déposer le capot **E** monté à pression

Le fusible de 5A pour le dégivrage des rétroviseurs d'aile est positionné près de la prise de diagnostic, comme indiqué sur la **fig. 38**.

Dans la zone inférieure, à côté du pédalier, figure la centrale illustrée à la **fig. 39**.

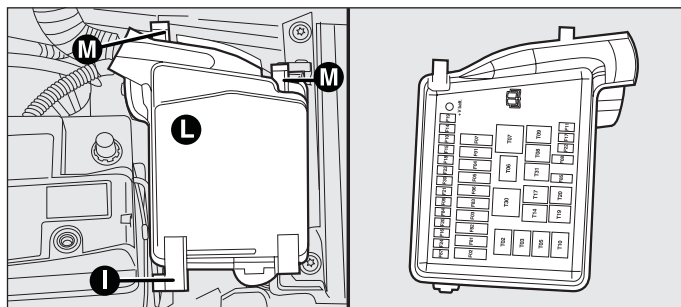

fig. 40

F0S0068m

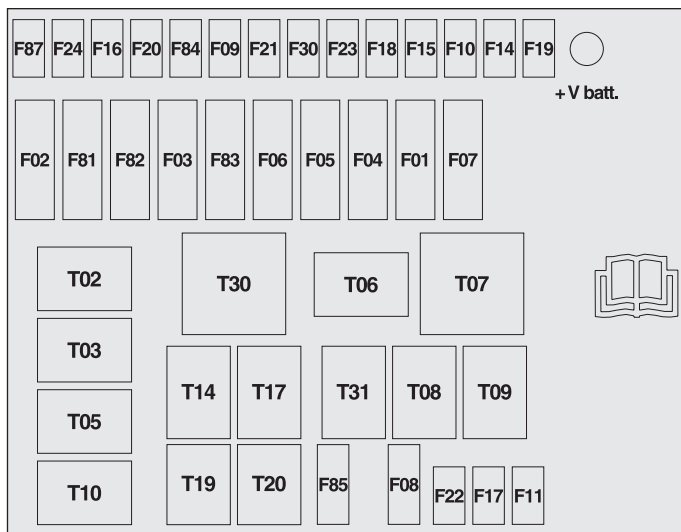

fig. 41

F0S0069m

## Centrale de compartiment moteur fig. 40 et 41

Une deuxième centrale est située à droite du compartiment moteur, à côté de la batterie: pour y accéder, appuyer sur le dispositif **I**, ouvrir les languettes **M** et ôter le couvercle **L**.

Les numéros d'identification des composants électriques correspondant à chaque fusible sont gravés à l'arrière du couvercle.



*S'il faut effectuer un lavage du compartiment moteur, veiller à ne pas diriger le jet d'eau sur la centrale de compartiment moteur.*

## TABLEAU RECAPITULATIF DES FUSIBLES

### Centrale plance - fig. 39

	FUSIBLE	AMPERE
Alimentation feu de croisement droit	F12	7,5
Alimentation feu de croisement gauche et central orientation phares	F13	7,5
Interrupteur centrale dérivation logement moteur	F31	5
Lumières plafonnière avant, arrière, coffre et lumières porte	F32	7,5
Prise de diagnostic, autoradio, climatiseur, EOBD	F36	10
Interrupteurs feux stop, n?ud tableau instruments	F37	5
Fermeture centralisée portes	F38	20
Pompe lave-glace/lave lunette arrière	F43	15
Lève-vitres côté conducteur	F47	20
Lève-vitres côté passager	F48	20
Capteur de stationnement, interrupteurs feux arrière, rétroviseurs électriques	F49	5
Joint air bag	F50	7,5
Interrupteur autoradio, convergence, climatiseur, feux de stop, embrayage	F51	7,5
Joint tableau instruments	F53	5

### Centrale de compartiment moteur - fig. 41

	FUSIBLE	AMPERE
Ventilateur électrique du climatiseur	F08	30
Remorque	F09	15
Avertisseurs sonores	F10	15
Système de contrôle moteur (charges secondaires)	F11	10
Feux de route	F14	15
Moteur du toit électrique	F15	20
+ I5 Centrale de contrôle moteur, commande de B.V. robotisée Dualogic, bobine relais T20	F16	7,5
Centrale de contrôle moteur	F17	10
Centrale de contrôle moteur, (1.2 8V)	F18	7,5
Centrale de contrôle moteur, bobine relais T09 (1.3 Multijet, 1.4 16v)	F18	7,5

CONNAISSANCE  
DU VEHICULE

SECURITE

DEMARRAGE  
ET CONDUITE

TEMONS ET  
SIGNALEMENTS

S'IL VOUS  
ARRIVE

ENTRETIEN DE  
LA VOITURE

CARACTERISTIQUES  
TECHNIQUES

INDEX  
ALPHABETIQUE

**Centrale de compartiment moteur - fig. 41**

	FUSIBLE	AMPERE
Compresseur conditionneur	F19	7,5
Lunette chauffante, dispositif de dégivrage rétroviseurs	F20	30
Pompe à carburant	F21	15
Bobine d'allumage, injecteurs (1.2 8V)	F22	15
Centrale de contrôle moteur (1.3 Multijet)	F22	20
Système de freinage (centrale, soupapes)	F23	20
+ 15 Système de freinage, conduite électrique, capteur d'embarquée	F24	7,5
Projecteurs antibrouillard	F30	15
B.V. Dualogic (centrale, électrovalves)	F84	10
Prise de courant avant (avec ou sans bougie allume-cigares)	F85	15
+ 15 pour feux de recul, débitmètre, capteur de présence d'eau dans le gazole, bobines relais T02, T05, T14 et T19	F87	7,5

**Centrale de compartiment moteur - fig. 41**

	RELÉ	AMPERE
Feux de route	T02	20
Avertisseurs sonores	T03	20
Compresseur conditionneur	T05	20
Ventilateur électrique de refroidissement moteur à une seule vitesse - Vitesse mini ventilateur de refroidissement moteur	T06	30
Vitesse maxi du ventilateur électrique de refroidissement moteur	T07	50
Ventilateur électrique du climatiseur	T08	30
Système de contrôle moteur (relais principal)	T09	30
Disponible	T10	20
Projecteurs antibrouillard	T14	20
Pompe à carburant	T17	30
Dégivrage	T19	30
Exclusion démarrage avec B.V. robotisée	T20	30
Pompe de direction assistée B.V. Dualogic	T30	50
Prise de courant avant (avec ou sans bougie allume-cigares)	T31	30

## RECHARGE DE LA BATTERIE

**ATTENTION** La description de la procédure de charge de la batterie ne figure qu'à titre indicatif. Pour effectuer une telle opération, s'adresser toujours au Réseau d'Après-Vente Fiat.

Il est conseillé de procéder à une charge lente à bas ampérage d'une durée d'environ 24 heures. Une charge plus longue pourrait endommager la batterie.

Pour effectuer la recharge, procéder comme suit:

- débrancher la borne du pôle négatif de la batterie;
- brancher aux pôles de la batterie les câbles de l'appareil de recharge, en respectant les polarités;

- allumer l'appareil de recharge;
- une fois achevée la recharge, éteindre l'appareil avant de le débrancher de la batterie;
- rebrancher la borne au pôle négatif de la batterie.



### ATTENTION

**Le liquide contenu dans la batterie étant toxique et corrosif, éviter tout contact avec la peau et les yeux. Exécuter l'opération de charge de la batterie dans un lieu aéré et loin de flammes nues ou de sources possibles d'étincelles, pour éviter les risques d'explosion et d'incendie.**



### ATTENTION

**Ne jamais essayer de charger une batterie congelée: il faudra d'abord la dégeler, sous peine d'explosion. S'il y a eu congélation, il faut faire contrôler la batterie avant la recharge, par des opérateurs spécialisés, et vérifier que les éléments internes ne sont pas endommagés ni le boîtier fissuré, ce qui peut provoquer l'écoulement d'acide toxique et corrosif.**

## SOULEVEMENT DE LA VOITURE

Au cas où il s'avérerait nécessaire de soulever la voiture, s'adresser au Réseau Après-vente Fiat, qui est équipé de ponts à bras ou ponts d'atelier.

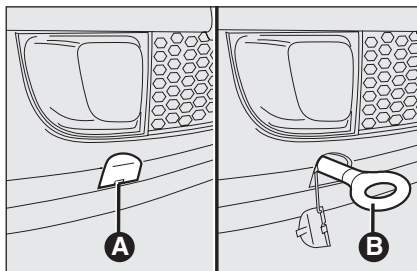

fig. 42

F0S0107m

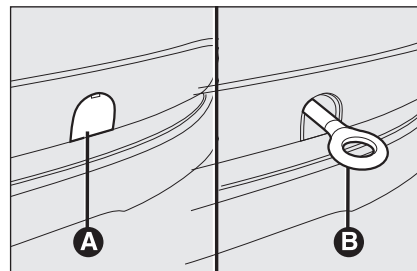

fig. 43

F0S0108m

## REMORQUAGE DE LA VOITURE

La boule d'attelage, fournie avec la voiture, est située dans la boîte à outils, placée sous le tapis de revêtement du coffre à bagages.

### ACCROCHAGE DE LA BOULE D'ATTELAGE fig. 42-43

Procéder de cette manière:

- décrocher le bouchon **A**;
- prélever la boule d'attelage **B** de son logement dans le support outils;
- visser à fond la boule sur l'axe fileté arrière ou avant.



#### ATTENTION

*Avant de commencer le remorquage, tourner la clé de contact sur MAR et ensuite sur STOP, sans l'extraire. En extrayant la clé, en effet, le verrouillage de direction s'enclenche automatiquement, ce qui rend impossible de braquer les roues.*



#### ATTENTION

*Pendant le remorquage, ne pas oublier que sans le servofrein et la direction assistée électrique, tout freinage et tout braquage nécessitent d'un effort supérieur sur la pédale et sur le volant. Ne pas utiliser de câbles flexibles pour effectuer le remorquage et éviter les accrocs. Pendant les opérations de remorquage, vérifier que la fixation de la boule à la voiture n'endommage pas les composants en contact. Lorsqu'on remorque la voiture, il faut respecter les normes spécifiques de circulation routière concernant le dispositif de remorquage aussi bien que la conduite.*

*Ne pas lancer le moteur durant le remorquage de la voiture.*



# ENTRETIEN DE LA VOITURE

ENTRETIEN PROGRAMME .....	130
PLAN D'ENTRETIEN PROGRAMME .....	131
CONTRÔLES PÉRIODIQUES .....	133
UTILISATION LOURDE DE LA VOITURE .....	133
VERIFICATION DES NIVEAUX .....	134
FILTRE A AIR .....	139
FILTRE ANTIPOLLEN .....	139
BATTERIE .....	139
ROUES ET PNEUS .....	141
TUYAUX EN CAOUTCHOUC .....	142
ESSUIE-GLACES/ESSUIE-LUNETTE ARRIERE .....	143
CARROSSERIE .....	144
HABITACLE .....	146

CONNAISSANCE  
DU VEHICULE

SECURITE

DEMARRAGE  
ET CONDUITE

TEMPOIS ET  
SIGNALISATIONS

S'IL VOUS  
ARRIVE

ENTRETIEN DE  
LA VOITURE

CARACTERISTIQUES  
TECHNIQUES

INDEX  
ALPHABETIQUE

## ENTRETIEN PROGRAMME

Un entretien correct est déterminant pour garantir à la voiture une longue durée dans des conditions optimales.

Pour cette raison Fiat a prévu une série de contrôles et d'interventions d'entretien tous les 30.000 kilomètres.

L'entretien programmé ne couvre toutefois pas toutes les exigences de la voiture: même pendant la période initiale avant le coupon des 30.000 km et ensuite, entre un coupon et le suivant, il faut toujours effectuer les contrôles ordinaires, comme par exemple le contrôle systématique avec appoint éventuel du niveau des liquides, du gonflage des pneus, etc.

**ATTENTION** Les coupons de l'entretien programmé sont prescrits par le Fabricant. La non exécution des coupons peut entraîner la déchéance de la garantie.

Le service d'Entretien Programmé est assuré par tous les Réseaux Après-vente Fiat, à des temps fixés d'avance.

Si pendant l'exécution de chaque intervention, en plus des opérations prévues, il s'avérait nécessaire de procéder à d'ultérieurs remplacements ou réparations, ces dernières ne pourront être effectuées qu'avec l'accord explicite du Client.

**ATTENTION** Il est recommandé de signaler immédiatement au Réseau Après-vente Fiat de petites anomalies de fonctionnement éventuelles sans attendre l'exécution du prochain coupon.

Si la voiture est souvent employée pour atteler des remorques, il faut réduire l'intervalle entre un entretien programmé et l'autre.

# PLAN D'ENTRETIEN PROGRAMME

Les coupous doivent être effectués tous les 30.000 km

Milliers de kilomètres	30	60	90	120	150	180
Contrôle état/usure des pneus et réglage éventuel de la pression	●	●	●	●	●	●
Contrôle fonctionnement équipement d'éclairage (phares, clignotants, détresse, coffre à bagages, habitacle, témoins tableau de bord, etc.)	●	●	●	●	●	●
Contrôle fonctionnement du système d'essuie/lave glaces, réglage gicleurs	●	●	●	●	●	●
Contrôle positionnement / usure balais d'essuie-glaces AV/AR	●	●	●	●	●	●
Contrôle état et usure plaquettes freins à disque avant	●	●	●	●	●	●
Contrôle état et usure plaquettes de freins à tambour arrière		●		●		●
Contrôle visuel des conditions: extérieur carrosserie, protection de soubassement de caisse, portions rigides et flexibles des tuyaux (échappement - alimentation carburant - freins), éléments en caoutchouc (capuchons - manchons- bagues etc.);	●	●	●	●	●	●
Contrôle état propreté serrures capot moteur et coffre à bagages, nettoyage et lubrification leviers	●	●	●	●	●	●
Contrôle de la tension et réglage éventuel des courroies de commande accessoires (sauf moteur dotés de tendeurs automatiques)	●				●	
Contrôle visuel état des courroies commandes accessoires		●				●
Remplacement des courroies de commande des accessoires				●		
Contrôle et réglage du jeu aux poussoirs (versions essence 1.2 8V)		●		●		●
Contrôle et réglage course du levier frein à main	●	●	●	●	●	●
Contrôle circuit anti-évaporation (versions essence)			●			●
Contrôle état et usure plaquettes freins à disque arrière		●		●		●
Contrôle état et usure plaquettes freins à disque arrière (versions essence 1.4)	●	●	●	●	●	●

CONNAISSANCE  
DU VEHICULE

SECURITE

DEMARRAGE  
ET CONDUITE

TEMMONS ET  
SIGNALISATIONS

S'IL VOUS  
ARRIVE

ENTRETIEN DE  
LA VOTURE

CARACTERISTIQUES  
TECHNIQUES

INDEX  
ALPHABETIQUE

	30	60	90	120	150	180
<b>CONNAISSANCE DU VEHICULE</b>						
Remplacement cartouche filtre à air (tous les 30 000 km pour moteur 1.3 Multijet)		●		●		●
<b>SECURITE</b>						
Appoint du niveau des liquides (refroidis. moteur, freins, batterie, lave-vitres, etc.)	●	●	●	●	●	●
Contrôle état courroie crantée de distribution (sauf moteur 1.3 Multijet)		●				●
<b>DEMARRAGE ET CONDUITE</b>						
Contrôle état courroie crantée de distribution (*) (sauf moteur 1.3 Multijet)				●		
Remplacement bougies d'allumage (Versions essence)	●	●	●	●	●	●
Contrôle fonctionnement systèmes contrôle moteur (par prise diagnostic)	●	●	●	●	●	●
<b>TEMoins ET SIGNALISATIONS</b>						
Contrôle niveau huile de B.V. mécanique			●			●
Remplacement huile moteur et filtre à huile (versions essence) 	●	●	●	●	●	●
<b>S'IL VOUS ARRIVE</b>						
Vidange huile moteur et remplacement filtre huile (versions Multijet avec DPF) (**)						
Remplacement liquide freins (ou bien tous les 24 mois)		●		●		●
Remplacement filtre antipollen (ou en tout cas chaque année)	●	●	●	●	●	●
<b>ENTRETIEN DE LA VOITURE</b>						
Contrôle émissions à l'échappement (Versions essence)	●	●	●	●	●	●
Contrôle émissions à l'échappement/fumées (moteur 1.3 Multijet)	●	●	●	●	●	●
Remplacement cartouche filtre à carburant (Green-filter) (moteur 1.3 Multijet)		●		●		●

(\*) Ou tous les 4 ans pour emploi dans des condition sévères (climats froids, utilisation en ville avec longues permanences au ralenti)  
Ou tous les 5 ans, indépendamment du kilométrage

(\*\*) Vidanger l'huile moteur et remplacer le filtre lors de l'allumage du témoin au combiné de bord (voir chapitre "Témoins et messages") ou, en tout cas, tous les 2 ans.



**Si le véhicule est utilisé essentiellement sur des parcours urbains et de toutes façons avec un kilométrage annuel inférieur à 10.000 km il est nécessaire de remplacer l'huile moteur et le filtre tous les 12 mois.**

## CONTRÔLES PÉRIODIQUES

Tous les 1.000 km ou avant de longs voyages, contrôler et si nécessaire rétablir:

- niveau du liquide de refroidissement moteur;
- niveau du liquide des freins;
- niveau du liquide du lave-glaces;
- pression et état des pneus;
- fonctionnement équipement d'éclairage (phares, clignotants, détresse, etc.);
- fonctionnement système essuie-glace/lave-vitre et positionnement/usure des brosses essuie-glace avant/arrière;

Tous les 3 000 km contrôler et rétablir au besoin: le niveau d'huile moteur.

Il est conseillé d'adopter les produits de **FL Selenia**, conçus et réalisés spécialement pour les voitures Fiat (voir le tableau "Contenances" au chapitre "Caractéristiques techniques").

## UTILISATION LOURDE DE LA VOITURE

Au cas où la voiture est utilisée dans l'une des conditions particulièrement sévères suivantes:

- traction de remorques ou caravans;
- routes poussiéreuses;
- parcours brefs (moins de 7-8 km) et répétés et à une température extérieure inférieure à zéro;
- moteur qui tourne fréquemment au ralenti ou bien conduite sur de longs parcours à faible vitesse (ex. livraisons porte à porte) ou bien en cas de longue immobilisation;
- parcours urbains;

il est nécessaire d'effectuer les vérifications suivantes plus fréquemment que ce qui est indiqué sur le Plan d'Entretien Programmé:

- contrôle état et usure plaquettes freins à disque avant;

- contrôle état propreté serrures capot moteur et coffre, nettoyage et lubrification leviers;
- contrôle visuel des conditions: moteur, BV, transmission, portions rigides et flexibles des tuyaux (échappement - alimentation carburant - freins), éléments en caoutchouc (capuchons - manchons- douilles etc.);
- contrôle état de charge et niveau liquide batterie (électrolite) (voir paragraphe "Batterie - Contrôle état de charge et niveau électrolyte" dans ce chapitre);
- contrôle visuel état des courroies commandes accessoires;
- contrôle et remplacement éventuel filtre antipollen, qui doit notamment être remplacé en cas de diminution relevée du débit d'air dans l'habitacle;
- contrôle et éventuelle substitution du filtre à air.

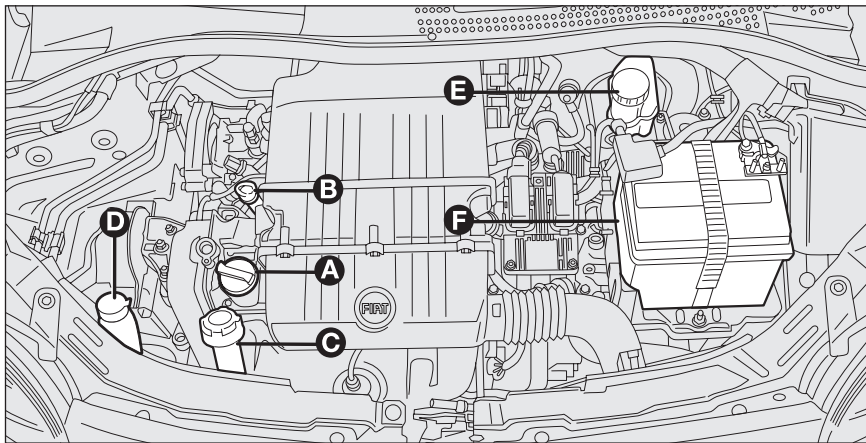

fig. 1 - Versions I.2

F0S0070m

## CONTROLE DES NIVEAUX

- A. Embout remplissage huile moteur
- B. Jauge contrôle niveau huile moteur
- C. Liquide refroidissement moteur
- D. Liquide lave-glace
- E. Liquide freins
- F. Batterie



### ATTENTION

*Ne jamais fumer au cours d'interventions dans le compartiment moteur: des gaz et vapeurs inflammables pourraient se dégager avec risque d'incendie.*



*Attention, pendant les appoints de niveaux, à ne pas mélanger les différents types de liquides: étant tous incompatibles entre eux, la voiture pourrait être gravement endommagée.*

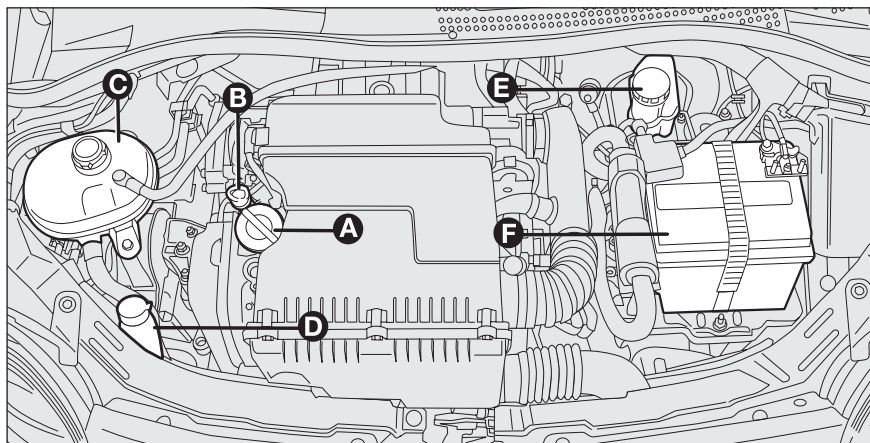

fig. 2- Versions I.4

F0S0071m

- A. Embout remplissage huile moteur
- B. Jauge contrôle niveau huile moteur
- C. Liquide refroidissement moteur
- D. Liquide lave-glace
- E. Liquide freins
- F. Batterie

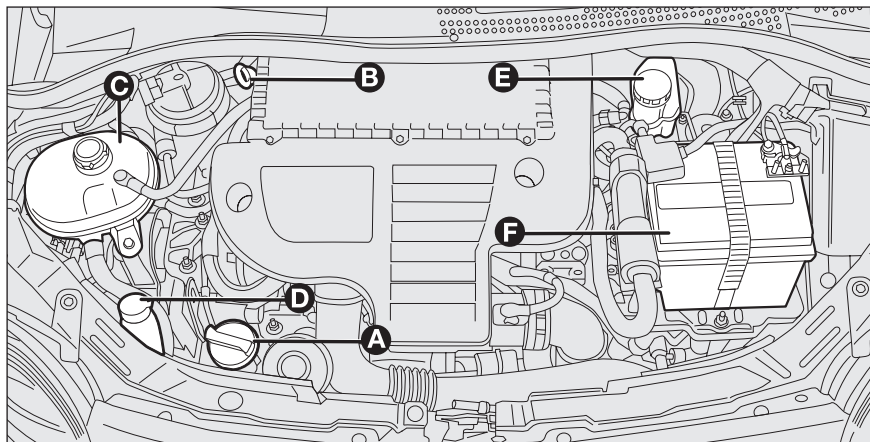

fig. 3 - Versions Multijet

F0S0072m

- A. Embout remplissage huile moteur
- B. Jauge contrôle niveau huile moteur
- C. Liquide refroidissement moteur
- D. Liquide lave-glace
- E. Liquide freins
- F. Batterie

## HUILE MOTEUR fig. 1-2-3

Le contrôle doit être effectué, la voiture sur sol en palier, le moteur éteint, et quelques minutes (environ 5) après l'arrêt du moteur.

Le niveau d'huile doit être compris entre les repères MIN et MAX sur la jauge **B**.

L'intervalle entre MIN et MAX correspond à environ 1 litre d'huile.

Si le niveau d'huile avoisine ou est au-dessous du repère MIN, faire l'appoint d'huile à travers le goulot de remplissage **A**, jusqu'au repère MAX.

Le niveau d'huile ne doit jamais dépasser le repère MAX

## Consommation d'huile moteur

A titre indicatif, la consommation maxi d'huile moteur est de 400 grammes tous les 1000 km.

Pendant la première période d'utilisation de la voiture, le moteur se trouve en phase d'ajustement, par conséquent les consommations d'huile moteur peuvent être considérées comme stabilisées après avoir parcouru les premiers 5.000 ÷ 6.000 km.

**ATTENTION** La consommation de l'huile moteur dépend de la manière de conduire et des conditions d'utilisation de la voiture.

**ATTENTION** Après avoir effectué l'appoint d'huile ou la vidange, avant d'en vérifier le niveau, faire tourner le moteur pendant quelques secondes et attendre quelques minutes après l'arrêt.



### ATTENTION

*Procéder avec une prudence extrême dans le compartiment moteur lorsque le moteur est chaud: danger de brûlures. Ne pas oublier que, lorsque le moteur est chaud, le ventilateur peut s'actionner: danger de lésions. Attention aux écharpes, cravates et aux articles d'habillements flottants: ils risquent d'être entraînés par des organes en mouvement.*



*Ne pas faire l'appoint avec de l'huile ayant des caractéristiques différentes de celle qui est dans le moteur.*



*L'huile moteur usagée et le filtre à huile contiennent des substances dangereuses pour l'environnement. Pour la vidange de l'huile et le remplacement des filtres, il est conseillé de s'adresser au Réseau d'Après-Vente Fiat, équipé pour écouler l'huile et les filtres usagés dans le respect de la nature et des normes de loi.*



## LIQUIDE SYSTEME DE REFROIDISSEMENT MOTEUR fig 1-2-3

Le niveau du liquide doit être contrôlé le moteur froid et doit être compris entre les repères MIN et MAX gravés sur le vase.

Si le niveau est insuffisant, verser lentement, par l'embout **C** du vase, un mélange composé de 50% d'eau déminéralisée et de liquide PARAFLU UP de FL Selenia, jusqu'à ce que le niveau s'approche de MAX.

Le mélange de PARAFLU UP et eau déminéralisée concentré au 50% assure la protection antigél jusqu'à la température de -35°C.

Dans des conditions climatiques spécialement sévères, le mélange préconisé est 60% PARAFLU UP et 40% eau déminéralisée.



**Le circuit de refroidissement moteur utilise le fluide de protection antigel PARAFLU UP. Pour l'appoint éventuel, utiliser un fluide du même type que celui qui se trouve dans le circuit de refroidissement Le fluide PARAFLU UP ne peut être mélangé avec aucun autre fluide. Si cela devait se produire, ne jamais démarrer le moteur et contacter le Réseau d'Après-Vente Fiat.**



### ATTENTION

**Le circuit de refroidissement est pressurisé Au besoin, ne remplacer le bouchon que par une pièce d'origine, sous peine de détérioration du circuit. Lorsque le moteur est chaud, ne jamais ôter le bouchon du vase: danger de brûlures.**

## LIQUIDE LAVE-GLACES/ LAVE-LUNETTE fig. 1-2-3

Pour faire l'appoint du liquide, ôter le bouchon **D**, en ouvrant la languette prévue à cet effet.

Utiliser un mélange d'eau et liquide TUTELA PROFESSIONAL SC35, dans les pourcentages:

30% de TUTELA PROFESSIONAL SC35 et 70% d'eau en été.

50% de TUTELA PROFESSIONAL SC35 et 50% d'eau en hiver.

En cas de températures inférieures à -20°C, utiliser TUTELA PROFESSIONAL SC35 pur.

Contrôler le niveau du liquide par le réservoir.

Fermer le bouchon **D** en appuyant sur la partie centrale.



### ATTENTION

**Ne jamais rouler avec le réservoir du lave-glaces vide: L'action du lave-glaces est essentielle à la visibilité.**

**Certains additifs commerciaux pour le lave-glaces sont inflammables. Le compartiment moteur contient des parties chaudes dont le contact pourrait provoquer des incendies.**

**LIQUIDE DE FREINS fig. 1-2-3**

Dévisser le bouchon **E**: contrôler que le liquide dans le réservoir soit au niveau maximum.

Le niveau du liquide dans le réservoir ne doit pas dépasser le repère **MAX**.

Si l'on doit faire l'appoint, le liquide de frein préconisé figure dans le tableau "Fluides et Lubrifiants" (voir chapitre Caractéristiques techniques techniques").

**NOTE** Nettoyer soigneusement le bouchon du réservoir **E** et la surface tout autour.

A l'ouverture du bouchon veiller surtout à ce que d'éventuelles impuretés ne pénètrent dans le réservoir.

Pour le remplissage utiliser, toujours, un embout avec filtre intégré à maille plus petite ou égale à 0,12 mm.

**ATTENTION** Le liquide des freins absorbe l'humidité, par conséquent, si l'on utilise la plupart du temps la voiture dans des zones où le degré d'humidité atmosphérique est élevé, le liquide doit être remplacé plus fréquemment que ce qui est prévu par le "Plan d'entretien programmé".



*Veiller à ce que le liquide des freins, qui est très corrosif, ne vienne au contact avec les parties peintes. Si cela devait se produire, laver immédiatement à l'eau.*

**ATTENTION**

*Le liquide des freins est toxique et très corrosif. En cas de contact accidentel, laver immédiatement les endroits concernés à l'eau et au savon neutre, puis rincer abondamment. En cas d'ingestion, appeler immédiatement un médecin.*

**ATTENTION**

*Le symbole ©, figurant sur le bidon, distingue les liquides de frein de type synthétique de ceux de type minéral. L'utilisation de liquide de type minéral endommage irréparablement les plaquettes en caoutchouc du circuit des freins.*

## FILTRE A AIR/ FILTRE ANTIPOLLEN

Pour remplacer le filtre à air ou le filtre antipollen, il faut s'adresser au Réseau Après-vente Fiat.

## FILTRE A GAZOLE

### EVACUATION DE L'EAU DE CONDENSATION (Versions Multijet)



*La présence d'eau dans le circuit d'alimentation peut endommager gravement le système d'injection et provoquer des irrégularités de fonctionnement du moteur. Si le témoin  s'allume, contacter le plus rapidement possible le Réseau d'Après-Vente Fiat pour l'opération de purge. Lorsque cet avertissement apparaît aussitôt après un ravitaillement, il est possible que de l'eau soit pénétrée dans le réservoir: si tel est le cas, arrêter immédiatement le moteur et contacter le Réseau d'Après-Vente Fiat.*

## BATTERIE

La batterie de la voiture est de type à "entretien réduit": dans des conditions d'utilisation normales, aucun ravitaillement de l'électrolyte avec d'eau distillée n'est nécessaire.

### CONTROLE DE L'ETAT DE CHARGE ET DU NIVEAU DE L'ELECTROLYTE

Les opérations de contrôle doivent être exécutées, dans les temps et selon les modalités indiqués par cette Notice, exclusivement par des opérateurs spécialisés. Les opérations d'appoint éventuelles ne doivent être exécutées que par du personnel spécialisé et dans le cadre Réseau d'Après-Vente Fiat.



#### ATTENTION

*Le liquide contenu dans la batterie est toxique et corrosif. Eviter tout contact avec la peau et les yeux. Ne pas s'approcher de la batterie avec des flammes nues ou de sources possibles d'étincelles: danger d'explosion et d'incendie.*



#### ATTENTION

*Le fonctionnement avec un niveau de liquide trop bas endommage irréparablement la batterie et peut même la faire exploser.*

### REPLACEMENT DE LA BATTERIE

En cas de nécessité, il faut remplacer la batterie par une autre d'origine ayant les mêmes caractéristiques.

En cas de remplacement par une batterie ayant des caractéristiques différentes, les échéances d'entretien prévues par le "Plan d'entretien programmé" ne sont plus valables.

Pour l'entretien de la batterie, se conformer strictement aux indications fournies par le Fabriquant .



**Le mauvais montage d'accessoires électriques peut provoquer des dommages graves à la voiture. Si après l'achat de la voiture, on souhaite installer des accessoires (antivol, radiotéléphone, etc.) s'adresser au Réseau d'Après-Vente Fiat, en mesure de conseiller les dispositifs les plus adaptés et surtout de prévenir de la nécessité d'utiliser une batterie de capacité plus importante.**



**Les batteries contiennent des substances très dangereuses pour l'environnement. Pour le remplacement de la batterie, il est conseillé de s'adresser au Réseau d'Après-Vente Fiat, qui est en mesure d'écouler les anciennes dans le respect de l'environnement et des normes de loi.**



### ATTENTION

**Si la voiture reste immobilisée pendant longtemps sous un climat très froid, démonter la batterie et la conserver dans un lieu chauffé, sous peine de congélation.**



### ATTENTION

**Lorsqu'on doit travailler sur la batterie ou à proximité, toujours se protéger les yeux avec des lunettes prévues à cet effet.**

## CONSEILS UTILES POUR ALLONGER LA DUREE DE LA BATTERIE

Pour éviter que la batterie ne se décharge rapidement et pour en préserver la fonctionnalité, suivre scrupuleusement les indications suivantes:

- lorsqu'on gare sa voiture, s'assurer que les portes, les capots et les volets soient bien fermés pour éviter que des plafonniers ne restent allumés à l'intérieur de l'habitacle;
- éteindre les lampes des plafonniers internes: par ailleurs, la voiture est dotée d'un système d'extinction automatique des lampes à l'intérieur;
- le moteur éteint, éviter de laisser les utilisateurs branchés pendant longtemps (par ex. autoradio, feux de détresse, etc.);
- avant toute intervention sur l'équipement électrique, débrancher le câble du pôle négatif de la batterie;
- serrer bien les bornes de la batterie.

**ATTENTION** La batterie maintenue pendant longtemps à un état de charge inférieur à 50% subit des dommages à cause de sulfatation, ce qui réduit sa capacité et son aptitude au démarrage.

Elle est aussi plus exposée au risque de congélation (qui peut se vérifier même à -10°C). En cas d'immobilisation prolongée, voir le paragraphe "Inactivité prolongée de la voiture", chapitre "Démarrage et conduite".

Si, après l'achat, on envisage de monter des accessoires électriques nécessitant d'une alimentation électrique permanente (alarme, etc.) ou bien des accessoires qui pèsent sur le bilan électrique, s'adresser au Réseau Après-vente Fiat, dont le personnel qualifié pourra conseiller les dispositifs les plus appropriés appartenant à la Lineaccessori Fiat, en évaluera l'absorption électrique totale et vérifiera si le circuit électrique de la voiture est en mesure de soutenir la charge demandée ou si, au contraire, il faut l'intégrer avec une batterie plus puissante.

En effet, étant donné que certains dispositifs continuent à absorber de l'énergie électrique même si le moteur est éteint, ils déchargent peu à peu la batterie.

## ROUES ET PNEUS

Contrôler toutes les deux semaines environ et avant les longs voyages la pression de chaque pneu, y compris de la roue gauche: ce contrôle doit se faire lorsque le pneu est au repos et froid.

Utilisant la voiture, il est normal que la pression augmente; pour la valeur correcte de la pression de gonflage du pneu voir le paragraphe "Roues" au chapitre "Caractéristiques Techniques".

Une pression erronée provoque l'usure anormale des pneus **fig. 4**:

- A** pression normale: usure de la chape uniforme.
- B** pression insuffisante: usure de la chape notamment sur les bords.
- C** pression excessive: usure de la chape notamment au centre.

Les pneus doivent être remplacés lorsque l'épaisseur de la chape est réduite à 1,6 mm. Dans tous les cas, se conformer aux normes en vigueur dans le Pays où l'on roule.

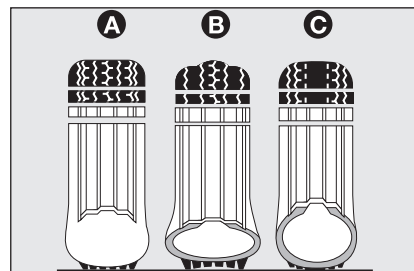

fig. 4

F0S0094m

### AVERTISSEMENTS

- Éviter, autant que possible, les freinages trop brusques, les dérapages au démarrage, ainsi que les chocs contre les trottoirs, les ornières et autre type d'obstacles. Rouler longuement sur une chaussée déformée peut endommager les pneus;
- contrôler périodiquement que les pneus ne présentent pas d'entailles sur les flancs, des boursouflures et l'usure irrégulière de la chape. Dans ce cas, s'adresser au Réseau Après-vente Fiat.
- éviter de rouler en condition de surcharge: les pneus et les roues peuvent être gravement endommagés;
- en cas de crevaison d'un pneu, s'arrêter immédiatement et le remplacer, pour ne pas endommager le pneu lui-même, la jante, les suspensions et la direction;

- le pneu vieillit aussi s'il est peu utilisé. Le vieillissement est signalé par des fendillements sur la chape et sur les flancs. Dans tous les cas, si les pneus sont montés depuis plus de 6 ans, il faut les faire contrôler par des opérateurs spécialisés. Ne pas oublier de faire contrôler aussi la roue galette;
- en cas de remplacement, monter toujours des pneus neufs, en évitant ceux dont l'origine est douteuse;
- si on remplace un pneu, il convient de remplacer également la valve de gonflage;
- pour permettre une usure uniforme entre les pneus avant et arrière, il est conseillé de les permuter tous les 10-15.000 kilomètres, en les maintenant toujours du même côté de la voiture pour ne pas inverser le sens de roulement.

**ATTENTION**

*Ne pas oublier que la tenue de route d'une voiture dépend aussi de la bonne pression de gonflage des pneus.*

**ATTENTION**

*En cas de trop faible pression, il y a risque de surchauffe et de dommages graves du pneu.*

**ATTENTION**

*ne pas croiser les pneus que l'on permute, en les passant du côté droit du véhicule à l'autre ou inversement.*

**ATTENTION**

*Ne pas repeindre les jantes des roues en alliage qui exigent l'utilisation des températures supérieures à 150 °C. Cela pourrait compromettre les caractéristiques mécaniques des roues.*

## CIRCUIT DES DURITES

En ce qui concerne l'entretien des tuyaux flexibles en caoutchouc du système des freins et de celui d'alimentation, suivre scrupuleusement le "Plan d'Entretien Programmé" dans ce chapitre.

L'ozone, les températures élevées et l'absence prolongée de liquide dans le circuit peuvent provoquer le durcissement et la rupture des tuyaux et, par conséquent, des fuites de liquide. Un contrôle attentif est donc nécessaire.

# ESSUIE-GLACE/ESSUIE-LUNETTE ARRIERE

## BALAIS

Nettoyer périodiquement la partie en caoutchouc à l'aide de produits spéciaux; TUTELA PROFESSIONAL SC 35 est recommandé. Remplacer les balais si le fil du caoutchouc est déformé ou usé. Dans tous les cas, il est conseillé de les remplacer environ une fois par an. Quelques simples mesures peuvent réduire la possibilité d'endommager les balais:

- en cas de températures en dessous de zéro, vérifier que le gel n'ait pas bloqué la partie en caoutchouc sur la glace. Si nécessaire, la débloquent à l'aide d'un produit anti-verglas; Si nécessaire, la débloquent à l'aide d'un produit antigel;
- éliminer la neige éventuellement amoncelée sur la vitre; en plus de sauvegarder les balais, cela permet d'éviter un trop grand effort et la surchauffe du moteur électrique.
- ne pas actionner les essuie-glace AV et AR sur la vitre sèche.



### ATTENTION

**Voyager avec les balais de l'essuie-glace usés représente un grave risque, car cela réduit la visibilité en cas de mauvaises conditions atmosphériques.**

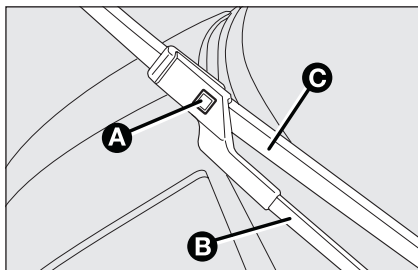

fig. 5

F0S0137m

### Remplacement des balais de l'essuie-glace fig. 5

Procéder de cette manière:

- soulever le bras **A** de l'essuie-glace et positionner le balai de manière à former un angle à 90° avec le bras en question;
- appuyer sur le bouton **A** et extraire du bras **B** le balai **C**;
- monter le nouveau balai et s'assurer qu'il est bien bloqué.

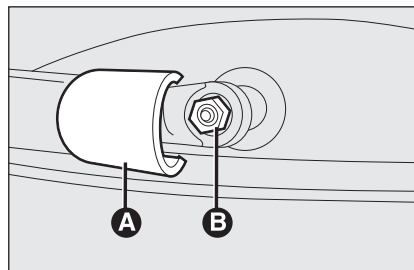

fig. 6

F0S0109m

### Remplacement des balais de l'essuie-lunette fig. 6

Procéder de cette manière:

- soulever la couverture **A** et démonter de la voiture le bras, en dévissant l'écrou **B** qui le fixe au pivot de rotation;
- placer correctement le bras neuf et serrer à fond l'écrou;
- abaisser la couverture.

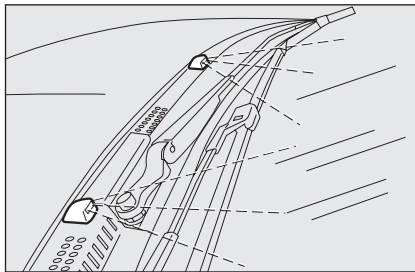

fig. 7

F0S0110m

## GICLEURS

### Vitre avant (lave-glace) fig. 7

Si le jet ne sort pas, vérifier avant tout qu'il y ait du liquide dans le réservoir du lave-glace (voir paragraphe "Vérification des niveaux" dans ce chapitre).

Puis contrôler que les trous de sortie ne sont pas obstrués, le cas échéant, utiliser une aiguille.

Les jets du lave-vitres s'orientent en réglant l'inclinaison des gicleurs.

Les jets doivent être orientés à environ  $\frac{1}{3}$  de la hauteur du bord supérieur de la vitre.

**IMPORTANT** Dans les versions équipées de toit ouvrable, vérifier que le toit est bien fermé avant d'actionner les lave-glaces avant.

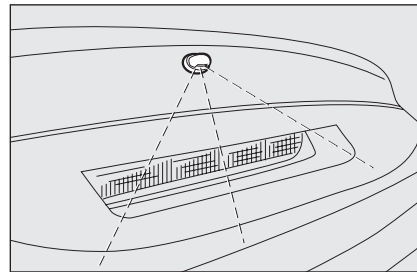

fig. 8

F0S0111m

### Vitre arrière (lave-lunette) fig. 8

Les jets du lave-lunette sont fixes.

Le cylindre porte-objets est placé sur la vitre arrière.

## CARROSSERIE

### PROTECTION CONTRE LES AGENTS ATMOSPHERIQUES

Les principales causes des phénomènes de corrosion sont:

- pollution atmosphérique;
- salinité et humidité de l'atmosphère (zones marines, ou à climat chaud humide);
- conditions environnementales saisonnières.

Et puis, il ne faut pas sous-estimer l'action abrasive de la poussière atmosphérique et du sable amenés par le vent, de la boue et du gravillon soulevé par les autres véhicules.

Les meilleures réponses techniques ont été adoptées par Fiat pour protéger efficacement la carrosserie contre la corrosion.

Voici les principales:

- produits et systèmes de peinture qui confèrent à la voiture une résistance toute particulière à la corrosion et à l'abrasion;
- utilisation de tôles zinguées (ou pré-traitées) à très haut coefficient de résistance à la corrosion;



- traitement du soubassement de caisse, du compartiment moteur, de l'intérieur des passages de roue et d'autres éléments par pulvérisation de produits creux ayant un grand pouvoir de protection;
- pulvérisation de matières plastiques avec une fonction de protection aux endroits les plus exposés: soubassement de porte, intérieur des ailes, bords, etc.;
- adoption d'éléments caissonés "ouverts", pour éviter la condensation et la stagnation d'eau, qui peuvent favoriser la formations de rouille à l'intérieur.

## GARANTIE DE L'EXTERIEUR DE LA VOITURE ET DU SOUBASSEMENT DE CAISSE

La voiture est pourvue d'une garantie contre la perforation, due à la corrosion, de tout élément d'origine de la structure ou de la carrosserie. Pour les conditions générales de cette garantie, se rapporter au Carnet de Garantie.

## CONSEILS POUR LA BONNE PRESERVATION DE LA CARROSSERIE

### Peinture

La peinture ne joue pas seulement un rôle esthétique, mais elle sert également à protéger la tôle.

En cas d'abrasions ou de rayures profondes, il est conseillé de pourvoir immédiatement aux retouches nécessaires pour éviter des formations de rouille. Pour les retouches de peinture, utiliser exclusivement les produits d'origine (voir "Étiquette d'identification de la peinture de carrosserie", au chapitre "caractéristiques techniques").

L'entretien normal de la peinture consiste dans le lavage, dont la périodicité dépend des conditions de l'environnement et de l'utilisation. Par exemple, dans les zones à haute pollution atmosphérique, ou si l'on roule sur des chaussées qui ont été traitées au sel contre le verglas, il est préférable de laver plus fréquemment la voiture.

En vue d'un lavage correct de la voiture, procéder comme suit:

- si on lave la voiture dans une station automatique, enlever l'antenne du toit pour éviter de l'endommager;
- laver la carrosserie par jet d'eau à basse pression;
- passer sur la carrosserie une éponge avec une solution détergente légère en rinçant fréquemment l'éponge;
- bien rincer avec de l'eau et sécher par jet d'air ou un peau chamoisée.

Pendant le séchage, veiller à bien sécher les endroits plus cachés, tels que les baies de portes, le capot, le pourtour des phares, où l'eau stagne plus facilement. Il est conseillé de ne pas mettre aussitôt la voiture dans un endroit fermé, mais de la laisser en plein air pour favoriser l'évaporation de l'eau.

Ne pas laver la voiture après un arrêt au soleil ou si le capot moteur est chaud: le brillant de la peinture peut en être altéré.

Les pièces extérieures en matière plastique doivent être nettoyées suivant la même procédure adoptée pour le lavage normal de la voiture.

Eviter de garer la voiture sous des arbres; beaucoup d'essences laissent tomber des substances résineuses qui donnent un aspect opaque à la peinture et augmentent les possibilités d'enclenchement du processus de corrosion.

**ATTENTION** Les excréments des oiseaux doivent être lavés immédiatement et avec soin, car leur acidité est particulièrement agressive.



**Les détergents polluent l'eau. Par conséquent, le lavage de la voiture doit être effectué dans des zones équipées de moyens de ramassage et de traitement des liquides utilisés pour le lavage.**

## Vitres

Pour le nettoyage des vitres, utiliser des produits spécifiques. Employer des chiffons très propres afin de ne pas rayer les vitres ou d'altérer leur transparence.

**ATTENTION** Pour ne pas endommager les résistances électriques présentes sur la surface interne de la lunette arrière, frotter délicatement en suivant le sens des résistances.

## Compartiment moteur

A la fin de l'hiver, effectuer un lavage soigné du compartiment moteur, en veillant à ne pas orienter le jet d'eau sur les centrales électroniques et sur la centrale des relais et fusibles logée à gauche du compartiment moteur (dans le sens de la marche). Pour cette opération, s'adresser à un atelier spécialisé.

**ATTENTION** Exécuter le lavage lorsque le moteur est froid et avec clé de contact sur **STOP**. Après le lavage, s'assurer que les différentes protections (par ex. les capuchons en caoutchouc et autres carters) n'ont pas été enlevées ou endommagées.

## Phares avant

**ATTENTION** Pendant l'opération de nettoyage des transparents en plastique des phares avant, ne pas utiliser des substances aromatiques (par ex. essence) ou des cétones (par ex. acétone).

## HABITACLE

Vérifier périodiquement qu'il n'y ait pas de flaques d'eau sous les tapis (dues à l'égouttement de chaussures, parapluie, etc.) qui pourraient provoquer l'oxydation de la tôle.



### ATTENTION

*Ne jamais utiliser de produits inflammables, tels que l'éther de pétrole ou l'essence rectifiée pour nettoyer l'intérieur de la voiture. La charges électrostatiques engendrées par le frottement pendant l'opération de nettoyage pourraient causer un incendie.*



### ATTENTION

*Ne pas garder des bombes aérosol dans la voiture: danger d'explosion. Les bombes aérosol ne doivent jamais être exposées à des températures supérieures à 50°C. A l'intérieur d'une voiture garée au soleil, la température peut facilement dépasser ce seuil.*

## SIEGES ET PARTIES EN TISSU

Éliminer les poussières avec une brosse souple ou avec un aspirateur. Pour mieux nettoyer les revêtements en velours, utiliser une brosse humide.

Frotter les sièges avec une éponge imbibée d'une solution d'eau et de détergent neutre.

## ELEMENTS EN PLASTIQUE

Il est conseillé de procéder au nettoyage normal des plastiques internes avec un chiffon trempé dans une solution d'eau et détergent neutre non abrasif. Pour enlever les taches de graisse ou résistantes, utiliser des produits spécifiques pour le nettoyage des plastiques, sans solvant et expressément conçus pour ne pas altérer l'aspect et la couleur des composants.

**ATTENTION** Ne jamais employer d'alcool ou des essences pour laver la vitre du tableau de bord.

# CARACTERISTIQUES TECHNIQUES

DONNEES D'IDENTIFICATION .....	148
CODES MOTEURS - VERSIONS CARROSSERIE .....	150
MOTEUR .....	151
ALIMENTATION .....	152
TRANSMISSION .....	152
FREINS .....	153
SUSPENSIONS .....	153
DIRECTION .....	153
ROUES .....	154
DIMENSIONS .....	157
PERFORMANCES .....	158
POIDS .....	159
CONTENANCES .....	160
FLUIDES ET LUBRIFIANTS .....	161
CONSOMMATION EN CARBURANT .....	163
EMISSIONS DE CO <sub>2</sub> .....	164
TECOMMANDE FREQUENCE RADIO (Attestation de conformité) .....	165

CONNAISSANCE  
DU VEHICULE

SECURITE

DEMARRAGE  
ET CONDUITE

TEMOINS ET  
SIGNALISATIONS

S'IL VOUS  
ARRIVE

ENTRETIEN DE  
LA VOITURE

CARACTERISTIQUES  
TECHNIQUES

INDEX  
ALPHABETIQUE

## DONNEES POUR L'IDENTIFICATION

Il est conseillé de noter les sigles d'identification. Les données d'identification estampillées et figurant sur les étiquettes sont les suivantes:

- Plaque récapitulative des données d'identification.
- Marquage du châssis.
- Plaque d'identification de la peinture de la carrosserie.
- Marquage du moteur.

FIAT GROUP AUTOMOBILES S.p.A.	
B	
C	D
E	Kg
F	Kg
1- G	Kg
2- H	Kg
MOTORE-ENGINE	I
VERSIONE-VERSION	L
N° PER RICAMBI	M
N° FOR SPARES	

fig. 1

F0S0112m

### PLAQUE RECAPITULATIVE DES DONNEES D'IDENTIFICATION fig. 1

Elle est appliquée sur le côté gauche du plancher arrière ou coffre à bagages et reproduit les données d'identification suivantes:

**B** Numéro d'homologation.

- C** Code d'identification du type de voiture.
- D** Numéro progressif de fabrication du châssis.
- E** Poids maximum autorisé du véhicule à pleine charge.
- F** Poids maximum autorisé du véhicule à pleine charge plus la remorque.
- G** Poids maximum autorisé sur le premier essieu (avant).
- H** Poids maximum autorisé sur le deuxième essieu (arrière).
- I** Type de moteur.
- L** Code version carrosserie.
- M** Numéro pour pièces de rechange.
- N** Valeur correcte du coefficient de fumée (pour moteurs à gazole).

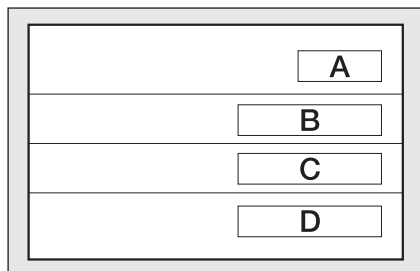

fig. 2

F0S0113m

### PLAQUE D'IDENTIFICATION DE LA PEINTURE DE LA CARROSSERIE fig. 2

Elle est appliquée sur le montant extérieur du hayon (à gauche) du coffre à bagages et fournit les données suivantes:

- A** Fabricant de la peinture.
- B** Désignation de la couleur.
- C** Code Fiat de la couleur.
- D** Code de la couleur pour retouches ou réfections de peinture.

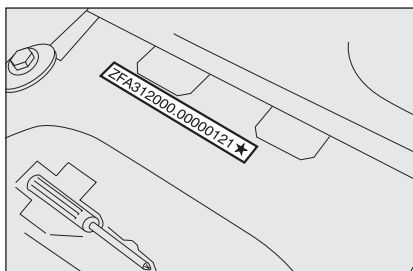

fig. 3

F0S0114m

### MARQUAGE DU CHASSIS fig. 3

Elle est appliquée sur le côté droit du plancher arrière du coffre à bagages et reproduit les données d'identification suivantes:

- type du véhicule;
- numéro progressif de fabrication du châssis.

## MARQUAGE DU MOTEUR

Il est estampillé sur le bloc cylindres et fournit le type et le numéro progressif de fabrication.

## CODES MOTEURS - VERSIONS CARROSSERIE

Versions	Code type de moteur	Code version carrosserie
1.2 8v 69 Ch	169A4000	312AXA1A
1.4 16v 100 Ch	169A3000	312AXC1B
1.3 16v Multijet 75 Ch	169A1000	312AXB1A

# MOTEUR

GENERALITES		1.2 8v 69 Ch	1.4 16v 100 Ch	1.3 Multijet 75 Ch
Code type		169A4000	169A3000	169A1000
Cycle		Otto	Otto	Diesel
Nombre et position des cylindres		4 en ligne	4 en ligne	4 en ligne
Diamètre et course pistons	mm	70,8 x 78,86	72 x 84	69,6 x 82
Cylindrée totale	cm <sup>3</sup>	1242	1368	1248
Rapport de compression		11,1:1	10,8:1	17,6:1
Puissance maxi (CEE)	kW	51	73,5	55
	Ch	69	100	75
régime correspondant	tours/min	5500	6000	4000
Puissance maxi (CEE)	Nm	102	131	145
	kgm	10,4	13,4	14,8
régime correspondant	tours/min	3000	4250	1500
Bougies d'allumage		NGK DCPR7E-N-10	NGK DCPR7E-N-10	-
Carburant		Essence sans plomb 95 R.O.N	Essence sans plomb 95 R.O.N	Gazole pour transport automobile (Spécification EN 590)

CONNAISSANCE  
DU VEHICULE

SECURITE

DEMARRAGE  
ET CONDUITE

TEMOINS ET  
SIGNALISATIONS

S'IL VOUS  
ARRIVE

ENTRETIEN DE  
LA VOITURE

CARACTERISTIQUES  
TECHNIQUES

INDEX  
ALPHABETIQUE

## ALIMENTATION

	1.2 8v 69 Ch - 1.4 16v 100 Ch	1.3 16v Multijet 75 Ch
Alimentation	Injection électronique Multipoint quentielle phasée, système returnless	Injection directe Multijet Common Rail à contrôle électronique avec turbo et échangeur de chaleur



### ATTENTION

*Des modifications ou des réparations du système d'alimentation effectuées de manière non correcte et sans tenir compte des caractéristiques techniques du système peuvent provoquer des anomalies de fonctionnement avec risques d'incendie.*

## TRANSMISSION

	1.2 8v 69 Ch - 1.4 16v 100 Ch - 1.3 16v Multijet 75 Ch
Boîte de vitesses	A cinq/six vitesses avant plus marche arrière avec synchro pour l'enclenchement des vitesses avant
Embrayage	A réglage automatique et pédale sans course à vide
Traction	Avant



## FREINS

**1.2 8V 69 Ch - 1.4 16V 100 Ch - 1.3 16V Multijet 75 Ch**

Freins de service:

- avant à disque (autoventilés pour moteurs 1.3 Multijet et 1.4)
- arrière à tambour et mâchoires centrage automatique avec un cylindre de commande pour chaque roue/à disque pour moteur 1.4

Frein de stationnement

commandé par un levier manuel, qui agit sur les freins arrière

ATTENTION L'eau, le verglas et le sel antigel qui sont sur la chaussée peuvent se déposer sur les disques de frein et en réduire l'efficacité de freinage lors du premier actionnement de la pédale.

## SUSPENSIONS

**1.2 8V 69 Ch - 1.4 16V 100 Ch - 1.3 16V Multijet 75 Ch**

Avant

a roues indépendantes type Mc Pherson; se composent d'une traverse mécanique, d'amortisseurs, de ressorts hélicoïdaux et, pour les versions avec direction assistée électrique, de barre stabilisatrice.

Arrière

à essieu de torsion avec roues interconnectées ; se composent d'un essieu de torsion et de deux bras tubulaires avec amortisseurs et ressorts hélicoïdaux.

## DIRECTION

**1.2 8V 69 Ch - 1.4 16V 100 Ch - 1.3 16V Multijet 75 Ch**

Type

à pignon et crémaillère avec direction assistée électrique (lorsqu'il est prévu)

Diamètre de braquage entre trottoirs  
(versions 1.2 8V et 1.3 Multijet) m

9,2

Diamètre de braquage entre trottoirs  
(versions 1.4 16V) m

10,6

CONNAISSANCE  
DU VEHICULE

SECURITE

DEMARRAGE  
ET CONDUITE

TEMPOINS ET  
SIGNALISATIONS

S'IL VOUS  
ARRIVE

ENTRETIEN DE  
LA VOITURE

CARACTERISTIQUES  
TECHNIQUES

INDEX  
ALPHABETIQUE

## ROUES

### JANTES ET PNEUS

Jantes en acier embouti ou en alliage Pneus Tubeless à carcasse radiale. Sur la carte grise figurent en outre tous les pneus homologués.

**ATTENTION** En cas de non correspondance entre la “Notice d’entretien” et la “Carte grise” il faut tenir compte seulement des indications de cette dernière.

Pour la sécurité de la marche il est indispensable que la voiture monte des pneus de la même marque et du même type sur toutes les roues.

**ATTENTION** Avec les pneus Tubeless, ne pas utiliser des chambres d’air.

### ROUE DE SECOURS

Jante en acier embouti. Pneu Tubeless.

### GEOMETRIE DES ROUES

Pincement des roues avant mesuré entre jantes:  $0,5 \pm 1$  mm

Les valeurs se rapportent à voiture en marche.

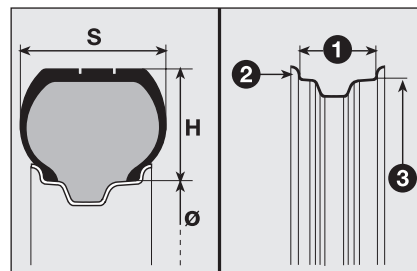

fig. 4

FOS0095m

### LECTURE CORRECTE DU PNEU fig. 4

#### Exemple: 175/65 R 14 82H

- 175 = Largeur nominale (S, distance en mm entre les côtés).
- 65 = Rapport hauteur/largeur (H/ S) en pourcentage.
- R = Pneu radial.
- 14 = Diamètre de la jante en pouces (Ø).
- 82 = Indice de charge (charge utile).
- H = Indice de vitesse maxi.

### Indice de vitesse maxi

- Q** = jusqu'à 160 km/h.  
**R** = jusqu'à 170 km/h.  
**S** = jusqu'à 180 km/h.  
**T** = jusqu'à 190 km/h.  
**U** = jusqu'à 200 km/h.  
**H** = jusqu'à 210 km/h.  
**V** = jusqu'à 240 km/h.

### Indice de vitesse maxi pour les pneus à neige

- QM + S** = jusqu'à 160 km/h.  
**TM + S** = jusqu'à 190 km/h.  
**HM + S** = jusqu'à 210 km/h.

### Indice de charge (charge utile)

- |                    |                    |
|--------------------|--------------------|
| <b>70</b> = 335 kg | <b>81</b> = 462 kg |
| <b>71</b> = 345 kg | <b>82</b> = 475 kg |
| <b>72</b> = 355 kg | <b>83</b> = 487 kg |
| <b>73</b> = 365 kg | <b>84</b> = 500 kg |
| <b>74</b> = 375 kg | <b>85</b> = 515 kg |
| <b>75</b> = 387 kg | <b>86</b> = 530 kg |
| <b>76</b> = 400 kg | <b>87</b> = 545 kg |
| <b>77</b> = 412 kg | <b>88</b> = 560 kg |
| <b>78</b> = 425 kg | <b>89</b> = 580 kg |
| <b>79</b> = 437 kg | <b>90</b> = 600 kg |
| <b>80</b> = 450 kg | <b>91</b> = 615 kg |

### LECTURE CORRECTE DE LA JANTE fig. 4

#### Exemple: 5,00 B x 14 H2

- 5,00 = largeur de la jante en pouces **I**.  
**B** = profil de la jante à bord creuse (rebord latéral où s'appuie le talon du pneu) **2**.  
**14** = diamètre de calage en pouces (correspond à celui du pneu qui doit être monté) **3** = Ø.  
**H2** = forme et nombre des "hump" (relief de pourtour, qui maintient le talon du pneu Tubeless sur la jante).

Versions	Jantes	Pneus de série	Pneus à neige	Roue galette (lorsqu'il est prévu)	
				Jante	Pneu
1.2 8V	5 1/2 Jx14H2-ET35(*)	165/65 R14 79 T (*)	165/65 R14 79 Q (M+S) (*)	4J R14-ET43	135/80 R14 84P
	5 1/2 Jx14H2-ET35	175/65 R14 82 T	175/65 R14 82 Q (M+S)		
	6 Jx15H2-ET35 (●)	185/55 R15 82 T (▲)	185/55 R15 82 Q (M+S)	4J R14-ET43	135/80 B14 84M
	6 1/2 Jx16H2-ET35 (●)	195/45 R16 84 T (▲)	195/45 R16 84 Q (M+S)		
1.4 16V	5 1/2 Jx14H2-ET35	175/65 R14 82 H	175/65 R14 82 Q (M+S)	4J R14-ET43	135/80 R14 84P
	6 Jx15H2-ET35 (●)	185/55 R15 82 H (▲)	185/55 R15 82 Q (M+S)		
	6 Jx15H2-ET40	185/55 R15 82 H (▲)	185/55 R15 82 Q (M+S)	4J R14-ET43	135/80 B14 84M
	6 1/2 Jx16H2-ET35 (●)	195/45 R16 84 H (▲)	195/45 R16 84 Q (M+S)		
1.3 Multijet	5 1/2 Jx14H2-ET35	175/65 R14 82 T	175/65 R14 82 Q (M+S)	4J R14-ET43	135/80 R14 84P
	6 Jx15H2-ET35 (●)	185/55 R15 82 T (▲)	185/55 R15 82 Q (M+S)		
	6 1/2 Jx16H2-ET35 (●)	195/45 R16 84 T (▲)	195/45 R16 84 Q (M+S)	4J R14-ET43	135/80 B14 84M

(\*) Disponible uniquement pour versions sans conduite électrique

(▲) Pas de chaîne à neige possibles

(●) Jante en alliage

### PRESSIONS DE GONFLAGE A FROID (bar)

Lorsque le pneu est chaud, la valeur de pression doit être +0,3 bar par rapport à la valeur préconisée.

En tous cas, contrôler de nouveau la valeur lorsque le pneu est froid.

Pneus	A charge moyenne		A pleine charge		Roue galette (lorsqu'il est prévu)
	Avant	Arrière	Avant	Arrière	
165/65 R14 79 T	2,0	2,0	2,2	2,2	2,8
175/65 R14 82 T	2,0 (○)/2,2 (▽)	2,0	2,2 (○)/2,3 (▽)	2,2	
175/65 R14 82 H	2,2	2,0	2,3	2,2	
185/55 R15 82 T	2,2	2,1	2,3	2,3	
185/55 R15 82 H	2,2	2,1	2,3	2,3	
195/45 R16 84 T	2,2	2,1	2,4	2,3	
195/45 R16 84 H	2,2	2,1	2,4	2,3	

(○) Pour versions 1.2 8V

(▽) Pour versions 1.3 Multijet

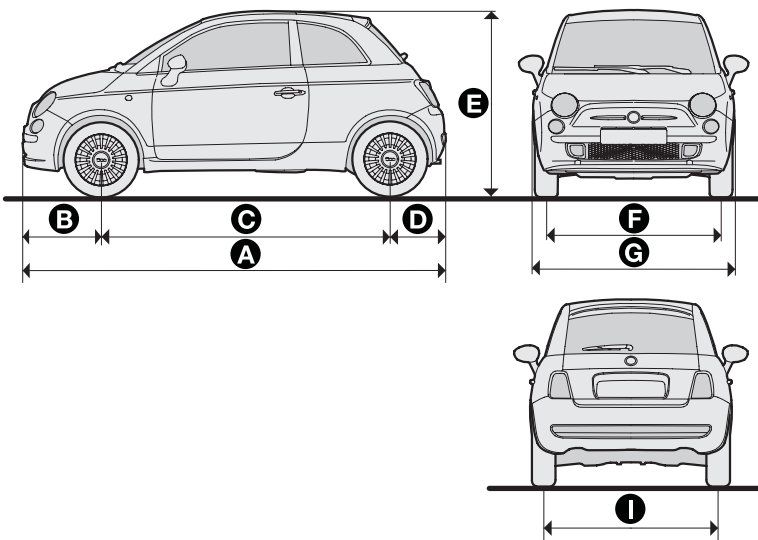

## DIMENSIONS

Les dimensions sont exprimées en mm et se rapportent à la voiture équipée avec les pneus en dotation.

La hauteur s'entend la voiture vide.

### Volume du coffre à bagages

Capacité la voiture à vide (normes V.D.A.) ..... 185 litres

fig. 5

F0S0088m

Versions	A	B	C	D	E	F	G	I
I.2 8v 69 Ch	3546	703	2300	543	1488(*)	1413	1627	1407
I.4 16v 100 Ch	3546	703	2300	543	1488(*)	1413/1414(▲)	1627	1408
I.3 Multijet 75 Ch	3546	703	2300	543	1488(*)	1413	1627	1407

(\*) En fonction de la dimension des jantes, de petites variations de mesure sont possibles.

(▲) Avec pneus 195/45 R16

CONNAISSANCE  
DU VEHICULE

SECURITE

DEMARRAGE  
ET CONDUITE

TEMOINS ET  
SIGNALISATIONS

S'IL VOUS  
ARRIVE

ENTRETIEN DE  
LA VOITURE

CARACTERISTIQUES  
TECHNIQUES

INDEX  
ALPHABETIQUE

## PERFORMANCES

Vitesses maxi admises après la première période d'utilisation de la voiture en km/h.

<b>1.2 8v 69 Ch</b>	160
<b>1.4 16v 100 Ch</b>	182
<b>1.3 16v Multijet 75 Ch</b>	165

## POIDS

Poids (kg)	1.2 8V 69 Ch	1.4 16V 100 Ch	1.3 16V Multijet 75 Ch
Poids à vide (avec tous les liquides, réservoir de carburant rempli à 90 % et sans option)	865	930	980
Charge utile (*) y compris le conducteur:	440	440	440
Charges maxi admises (**)			
– essieu avant:	770	830	830
– essieu arrière:	640	640	640
– total:	1305	1370	1420
Charges remorquables			
– remorque avec freins:	800	800	800
– remorque sans freins:	400	400	400
Charge maxi sur la boule (remorque avec freins):	60	60	60

- (\*) En présence d'équipements spéciaux (toit ouvrant, dispositif d'attelage remorque, etc.) le poids à vide augmente et par conséquent, la charge utile diminue, en respectant les charges maxi admises.
- (\*\*) Charges à ne pas dépasser. Le conducteur est responsable de ranger les marchandises dans le coffre à bagages et/ou sur le plan de chargement en respectant les charges maxi admises.

# CONTENANCES

		1.2 8v 69 Ch	1.4 16v 100 Ch	1.3 16v Multijet 75 Ch	Carburants préconisés et Lubrifiant d'origine
Réservoir de carburant:	litres	35	35	35 (▲)	Essence sans plomb non inférieur à 95 R.O.N.  (▲) Gazole pour transport automobile (Spécification EN590)
y compris une réserve de:		5	5	5 (▲)	
Circuit de refroidissement moteur:					Mélange d'eau distillée et liquide <b>PARAFU UP</b> à 50% (□)
	litres	4,85	4,4	6,3	
Carter moteur:	litres	2,5	2,75	2,5 (●)	<b>SELENIA K P.E.</b> <b>(●) SELENIA WR P.E.</b>
Carter moteur et filtre:	litres	2,8	2,90	2,8 (●)	
Boîte de vitesses /différentiel:					<b>TUTELA CAR TECHNYX</b>
	litres	1,65	1,65	1,65	
Circuit des freins hydrauliques:					<b>TUTELA TOP 4</b>
	kg	0,55	0,55	0,55	
Réservoir du liquide lave-glaces AV et AR:	litres	2,5	2,5	2,5	Mélange d'eau et liquide <b>TUTELA PROFESSIONAL SC 35</b>

(□) dans des conditions climatiques particulièrement sévères, le mélange conseillé est le suivant: 60% PARAFU et 40% d'eau déminéralisée.



# FLUIDES ET LUBRIFIANTS

## PRODUITS UTILISABLES ET LEURS CARACTERISTIQUES

Emploi	Caractéristiques qualitatives des fluides et des lubrifiants pour un fonctionnement correct de la voiture	Fluides et lubrifiants d'origine	Intervalle de substitution
Lubrifiants pour moteurs à essence	Lubrifiant à base synthétique de gradation SAE 5W-40. Qualification <b>FIAT 9.55535-S2</b> ou spécification ACEA C3.	<b>SELENIA K P.E.</b>	Selon le Plan d'Entretien Programmé
Lubrifiants pour moteurs à gazole (versions 1.3 Multijet)	Lubrifiants base synthétique de gradation SAE 5W- 30. Qualification <b>FIAT 9.55535-S1.</b>	<b>SELENIA WR P.E.</b>	Selon le Plan d'entretien Programmé

Pour le bon fonctionnement des versions Multijet avec DPF, utiliser exclusivement le type de lubrifiant d'origine. Dans des cas d'urgence, si le produit d'origine n'est pas disponible, faire un appoint maxi de 0,5 l et se rendre au plus vite au Réseau d'Après Vente Fiat.

En cas d'utilisation de produits SAE 5W-40 non d'origine, les lubrifiants avec prestations minimales, ACEA B4 pour les moteurs Diesel, sont acceptés; dans ce cas les performances optimales du moteur ne sont pas garanties.

L'utilisation de produits ayant des caractéristiques inférieures à ACEA C3 et ACEA B4 pourrait causer des dommages au moteur, non couverts par la garantie.

Pour une utilisation en de conditions climatiques très rigides demander au Réseau Après-vente Fiat le produit approprié de la gamme Selenia.

CONNAISSANCE  
DU VEHICULE

SECURITE

DEMARRAGE  
ET CONDUITE

TEMPOINS ET  
SIGNALISATIONS

S'IL VOUS  
ARRIVE

ENTRETIEN DE  
LA VOITURE

CARACTERISTIQUES  
TECHNIQUES

INDEX  
ALPHABETIQUE

Emploi	Caractéristiques qualitatives des fluides et des lubrifiants pour un fonctionnement correct de la voiture	Fluides et lubrifiants d'origine	Intervalle de substitution
Lubrifiants et graisses pour la transmission du mouvement	Lubrifiant synthétique de gradation SAE 75W- 85 Conforme aux spécifications API GL4 PLUS, FIAT 9.55550	<b>TUTELA CAR TECHNYX</b>	B.V. et différentiel mécanique
	Graisse au bisulfure de molybdène, résiste aux températures élevées. Consistance N.L.G.I. 1-2	<b>TUTELA ALL STAR</b>	Joins homocinétiques côté roue
	Graisse synthétique à base d'huiles urée pour températures élevées. Consistance N.L.G.I.2.	<b>TUTELA STAR 325</b>	Joins homocinétiques côté différentiel
Liquide pour freins	Fluide synthétique FMVSS n° 116 DOT 4, ISO 4925 SAE J1704, CUNA NC 956- 01	<b>TUTELA TOP 4</b>	Freins hydrauliques et commandes hydrauliques embrayage
Protecteur pour radiateurs	Protecteur à action antigel rouge pour circuits de refroidissement à base de glycol mono-éthylénique inhibé avec formulation organique basée sur la technologie O.A.T. Conforme aux spécifications CUNA NC 956-16, ASTM D 3306	<b>PARAFU UP (*)</b>	Circuits de refroidissement pourcentage d'emploi 50% eau déminéralisée 50% PARAFU UP (□)
Liquide pour lave-glace/ lave-lunette	Mélange d'alcools eau et tensioactifs CUNA NC 956-II	<b>TUTELA PROFESSIONAL SC 35</b>	A employer pur ou dilué dans les systèmes essuie lave-glaces
Additif pour gazole	Additif pour gazole avec action de protection pour moteurs diesel	<b>TUTELA DIESEL ART</b>	A mélanger au gazole (25 cc /10litres)

(\*) ATTENTION Ne pas faire l'appoint ni mélanger avec d'autres liquides ayant des caractéristiques différentes.

(□) Dans des conditions climatiques particulièrement sévères, le mélange préconisé ets le suivant: 60% PARAFU UP et 40% eau déminéralisée.

## CONSOMMATION DE CARBURANT

Les valeurs de consommation en carburant reportés dans le tableau suivant sont déterminées sur la base d'essais d'homologation requis par les Directives Européennes spécifiques.

Pour mesurer la consommation, on utilise les procédures suivantes:

- cycle urbain: il commence par un démarrage à froid, suivi d'une simulation de parcours urbain de la voiture;

- cycle extraurbain: comprenant une simulation de parcours extra-urbain de la voiture, de fréquentes accélérations à tous régimes; la vitesse varie de 0 à 120 km/h;

- consommation mixte: elle est déterminée par pondération d'environ 37% du cycle urbain et d'environ 63% de celui du cycle extra-urbain.

**ATTENTION** Le type de parcours, les différentes situations de la circulation, les conditions atmosphériques, le style de conduite, l'état de la voiture en général, le niveau de finition/équipements/accessoires, l'utilisation du climatiseur, la charge de la voiture, la présence d'une galerie de toit et d'autres situations pénalisant la pénétration aérodynamique ou la résistance à l'avancement produisent des consommations en carburant différentes de celles mesurées.

### Consommations selon la directive 1999/100/CE (litres x 100 km)

Versions	Urbain	Extra-urbain	Mixte
I.2 8V 69 Ch	6,4	4,3	5,1
I.4 16V 100 Ch	8,2	5,2	6,3
I.3 16V Multijet 75 Ch	5,3	3,6	4,2

## EMISSIONS DE CO<sub>2</sub>

Les valeurs d'émission de CO<sub>2</sub>, reportés dans les tableaux suivants, sont relevées sur le cycle mixte.

### Versions

Emissions de CO<sub>2</sub>  
selon la directive 1999/100/CE (g/km)

1.2 8v 69 Ch

119

1.4 16v 100 Ch

149

1.3 16v Multijet 75 Ch

111

# DECLARATION OF CONFORMITY

## Directive 99/5/EC (R&TTED)

Manufacturer or  
Authorized representative: Delphi Deutschland GmbH

Address: Wiehpuhl 4  
D-51766 Engelskirchen  
Germany

We declare on our sole responsibility, that the following product:

**Kind of equipment:** Vehicle Immobilizier

**Type-designation:** FI2-125 kHz

is in compliance with the essential requirements of §3 of the R&TTED.

- Health and safety requirements pursuant to §3(1)a:  
Applied Standard(s) or other means of providing conformity:  
**EN60950-1:2001**
- Protection requirements concerning EMC §3(1)b:  
Applied Standard(s) or other means of providing conformity:  
**2006/28/EC**

- Measures for the efficient use of the radio frequency spectrum §3(2)  
Applied Standard(s) or other means of providing conformity:  
**ETSI-EN 300 330-2 V1.3.1 (2006-04)**

**DELPHI**

Deutschland GmbH  
Body & Security Electronics  
Wiehpuhl 4 - 51766 Engelskirchen  
Telefon 02261 / 874-0  
Telefax 02262 / 6003

Wiehl, 2007-04-20  
place and date of issue

Cyrille Emelianoff  
(European Businessline Director C+S)

INDEX  
ALPHABETIQUE

ENTRETIEN DE  
LA VOITURE

S'IL VOUS  
ARRIVE

TEMOINS ET  
SIGNALISATIONS

DEMARRAGE  
ET CONDUITE

SECURITE

CONNAISSANCE  
DU VEHICULE

# INDEX ALPHABETIQUE

<b>ABS</b> .....	53	– recommandations .....	140	– entretien .....	145
Accessoires achetés par l'utilisateur .....	62	– contrôle état de charge .....	139	– protection .....	144
Agrandissement du coffre à bagages .....	48	– charge de la batterie .....	127	Ceintures de sécurité .....	65
– ouverture .....	46	– remplacement .....	139	– instructions générales .....	67
– fermeture .....	47	Bloc-système carburant .....	38	– emploi .....	66
– agrandissement .....	48	Boîte à gants .....	39	– limiteurs de charge .....	67
Airbag .....	75	Boîte de vitesses .....	85	– entretien .....	69
– airbag frontal côté conducteur ..	76	– utilisation de la boîte de vitesses manuelle .....	85	– prétensionneurs .....	67
– airbag frontal côté côté passager .....	76	– caractéristiques techniques .....	152	Chauffage et ventilation .....	28
– latéraux side bag-window bag .....	77-78	Bouchon du réservoir carburant ....	64	Circuit de chauffage/ventilation .....	28
Ailettes pare-soleil .....	39	Bougies .....	151	Chaînes à neige .....	89
A l'arrêt .....	184	Boutons de commande .....	37	Châssis (marquage) .....	149
Alimentation .....	152	<b>Capot</b> moteur .....	49	Clé avec télécommande .....	5
Allume-cigares .....	39	Capteurs de stationnement .....	59	– demande télécommandes supplémentaires .....	7
Appui-tête .....	24	Caractéristiques techniques .....	147	– remplacement pile .....	7
ASR .....	56	Carburant (bloc-système) .....	38	Clé mécanique .....	5
Autoradio .....	61	Carburant .....	160	Clignotements, appels de phares ....	34
<b>B</b> agliaio .....	46	– capacité du réservoir .....	160	Climatiseur automatique .....	31
Balais d'essuie-pare-brise et lunette AR .....	143	– consommation de carburant .....	163	Climatiseur manuel .....	29
Batterie .....	139	– jauge de niveau .....	11	Code Card .....	5
– démarrage par batterie d'appoint .....	103	– ravitaillement .....	160	Coffre .....	46
		– bloc-système carburant .....	38	Ouverture .....	46
		Carrosserie .....	144	Fermeture .....	47
		– codes versions .....	149	Agrandissement .....	48
		– garantie .....	145	Combiné de bord .....	9

Commandes .....	37	Dispositif de démarrage .....	8	– commande .....	35
Compartiment moteur (lavage) .....	146	Dualdrive		– balais .....	143
Compte-tours .....	11	(Direction assistée électrique) .....	57	– gicleurs .....	144
Compteur de vitesse (tachymètre)..	11	<b>E</b> BD (système) .....	54	Essuie-lunette AR .....	35
Consommation .....	163	Eclairage de plaque .....	120	– commande .....	35
– carburant .....	163	Eclairage du coffre à bagages .....	46	– balais .....	143
– huile moteur .....	136	– remplacement d'une lampe .....	121	– gicleurs .....	144
Contrôle des niveaux .....	134	Eclairage plafonnier .....	36	Etiquettes.....	148
<b>D</b> émarrage et conduite .....	81	– commande .....	36	– données d'identification .....	148
Démarrage du moteur .....	82	– remplacement d'ampoules .....	120	– peinture de la carrosserie .....	148
– démarrage par batterie		Economie de carburant .....	85	<b>F</b> eu antibrouillard .....	37
d'appoint .....	102	Ecran multifonction et écran		– bouton de commande .....	37-38
– démarrage par manoeuvres		multifonction reconfigurable.....	12	– remplacement d'une lampe .....	119
à inertie .....	103	Embrayage .....	154	Feux AR de brouillard .....	38
– dispositif de démarrage .....	8	Emetteurs radio et		– bouton de commande .....	38
– procédure pour versions		téléphones cellulaires .....	62	– remplacement d'une lampe .....	119
essence .....	82	Emissions de CO <sub>2</sub> .....	164	Feux de croisement .....	34
– procédure pour versions		Entretien et soins.....	129	– commande .....	34
diesel .....	83	– circuit de climatisation .....	29-31	– remplacement d'une lampe .....	118
– réchauffement du moteur		– contrôles périodiques.....	133	Feux de jour .....	34
dès le démarrage .....	83	– entretien programmé .....	130	– commande .....	34
– extinction du moteur .....	84	– plan d'entretien programmé .....	131	Feux de position .....	34
Diffuseurs d'air habitacle .....	27	– utilisation du véhicule en		– remplacement d'une lampe	
Dimensions .....	157	conditions pénibles.....	133	arrière .....	119
Direction assistée électrique		En urgence .....	101	Feu de recul .....	119
“Dualdrive” .....	57	EOBD (système) .....	57	Feux de route .....	34
Donnés d'identification .....	148	Equipements internes .....	39	– commande .....	34
Déverrouillage des portes .....	43	ESP (système) .....	54	– appel de phares .....	34
Direction .....	153	Essuie-glace .....	35		

– remplacement d'une lampe .....	118-120
Feux de stationnement.....	34
– remplacement d'une lampe	
Feux extérieurs .....	34
Feux troisième stop .....	120
Fiat CODE (Le système) .....	4
Filtre antipollen .....	139
Filtre à air .....	139
Fix & Go (kit réparation rapide) .....	110
Fluides et lubrifiants .....	161
Follow me home (dispositif d'éclairage du sol) .....	35
Freins.....	153
– caractéristiques .....	153
– niveau du liquide .....	138
Frein à main .....	84
Fusibles (remplacement) .....	122
<b>G</b> éométrie des roues .....	154
<b>H</b> ayon du coffre à bagages .....	45
Hill Holder (système) .....	55
Huile moteur	
– caractéristiques techniques .....	161
– consommation .....	136
– contrôle du niveau .....	136
<b>I</b> ndicateurs de direction .....	34
– commande .....	34

– remplacement d'une lampe avant.....	117
– remplacement d'une lampe latérale .....	118
– remplacement d'une lampe arrière .....	119
Instruments de bord .....	9
Intérieurs .....	146
<b>J</b> antes des roues .....	154
– Lecture correcte de la jante .....	154
Jauge de niveau carburant .....	11
Jauge du liquide de refroidissement moteur .....	11
<b>L</b> ampe	
(remplacement d'une) .....	114
– indications générales .....	114
– types de lampes .....	115
Lavage intelligent .....	35
Lave-glace .....	35
– commande .....	35
– niveau du liquide .....	137
Lave-glace de lunette AR .....	36
– commande .....	36
– niveau du liquide .....	137
Lève-glaces .....	45
Limiteurs de charge .....	67
Lunette thermique .....	28-29-31

<b>M</b> oteur .....	151
– code d'identification .....	150
– caractéristiques .....	151
– marquage .....	149
MSR (système) .....	56
<b>N</b> iveaux .....	134
Nettoyage des vitres .....	143
Niveau du liquide des freins .....	138
Niveau du liquide du circuit de refroidissement moteur .....	137
Niveau du liquide du lave-pare-brise/lunette AR.....	137
Niveau de l'huile moteur .....	136
Non-utilisation de la voiture .....	89
Non-utilisation prolongée de la voiture .....	89
<b>O</b> lio motore	
– caratteristica tecnica .....	161
– consumo .....	136
– verifica del livello .....	136
<b>P</b> einture .....	145
Phares .....	51
– correcteur assiette de phares ...	52
– orientation du faisceau lumineux .....	51
– orientation feux de brouillard avant.....	52
– réglage feux à l'extérieur .....	52



Plafonniers .....	36	Réglage du volant .....	25	<b>T</b> achymètre	
– avant .....	36	Roue .....	154	(compteur de vitesse) .....	11
– compartiment bagages .....	46	– de secours .....	154	Télécommande à fréquence radio ...	165
Planche de bord .....	3	– remplacement .....	104	– demande télécommandes	
Pneus .....	156	Remorquage du véhicule .....	128	supplémentaires .....	7
– à neige .....	156	Remplacement d'une roue .....	104	– remplacement pile .....	7
– de série .....	156	<b>S</b> écurité .....	65	Témoins et signalisations .....	91
– lecture correcte du pneu .....	154	Sécurité (enfants à bord) .....	69	Toit ouvrant .....	41
– entretien .....	141	Sièges .....	23	Traction de remorques .....	87
– pression de gonflage .....	156	Sécurité .....	65	Transmission .....	152
– remplacement .....	104	Sécurité (enfants à bord) .....	69	Trip computer .....	2
Poids .....	159	Sièges .....	23	Tuyaux en caoutchouc .....	142
Porte-bagages/porte-skis .....	51	– nettoyage .....	177	Type Isofix (siège enfant) .....	73
Porte-gobelets .....	40	Sièges AR coulissants .....	146	<b>U</b> tilisation de la boîte de	
Portières .....	43	Sièges enfants		vitesse manuelle .....	85
Pré-équipement pour montage		(possibilités d'utilisation) .....	72	Ventilation .....	28
du siège-enfant "type Isofix" .....	73	Siège enfant "type Isofix" .....	73	Vérin .....	105
Performances .....	158	Signaux de détresse .....	37	Verrouillage de la direction .....	8
Pression des pneus .....	156	Soulèvement de la voiture .....	128	Verrouillage des portes .....	43
Prétensionneurs .....	67	Suspensions .....	153	Verrouillage centralisé des portes ...	43
Protection de l'environnement .....	64	Symboles .....	4	Vide-poches .....	40
<b>R</b> avitaillements .....	160	Système ABS .....	53	Vitesses maxi .....	158
Recyclage de l'air .....	28-29-31	Système EBD .....	54	Vitres (nettoyage) .....	146
Rétroviseurs .....	26	Système EOBD .....	57	Volant (réglage) .....	25
– électriques .....	26	Système ESP .....	54	Volet de la trappe à carburant .....	64
– d'aile .....	26	Système Fiat CODE .....	4		
– d'habitacle .....	26	Système Hill Holder .....	55		
Réglage des sièges .....	23	Système MSR .....	56		

## **DISPOSITIONS POUR LE TRAITEMENT DU VEHICULE EN FIN DE VIE**

Depuis des années, Fiat s'est engagée dans le monde pour la protection et le respect de l'environnement par l'amélioration continue des processus de production et la réalisation de produits de plus en plus "éco-compatibles". Afin d'assurer aux clients le meilleur service possible, dans le respect des normes environnementales, en réponse aux obligations dérivant de la Directive Européenne 2000/53/EC sur les véhicules en fin de vie, Fiat offre la possibilité à ses clients de remettre leur propre véhicule (\*) en fin de vie sans coûts supplémentaires.

La Directive européenne prévoit en effet que la livraison du véhicule se fasse sans que le dernier détenteur ou propriétaire dudit véhicule ne subisse de frais à cause de sa valeur de marché nulle ou négative. En particulier, dans la quasi-totalité des pays de l'Union européenne, jusqu'au 1<sup>er</sup> janvier 2007 le retrait au coût zéro ne se fera que pour les véhicules immatriculés depuis le 1<sup>er</sup> juillet 2002, tandis qu'à partir de 2007, le retrait se fera au coût zéro indépendamment de l'année d'immatriculation, à condition que le véhicule contienne ses composants essentiels (en particulier moteur et carrosserie) et soit dénué de déchets ajoutés.

Pour remettre votre véhicule en fin de vie sans frais supplémentaires, vous pouvez vous adresser à nos concessionnaires ou à un des centres de collecte et de démolition autorisés par Fiat. Ces centres ont été minutieusement sélectionnés afin de garantir un service avec des normes de qualité adéquates pour la collecte, le traitement et le recyclage des véhicules mis au rebut dans le respect de l'Environnement.

Vous pourrez trouver des informations sur les centres de démolition et de collecte ou auprès du réseau des concessionnaires Fiat et Fiat Véhicules Commerciaux ou en appelant le numéro vert 00800 3428 0000 ou également en consultant le site internet Fiat.

(\*) Véhicule pour le transport de passagers doté au maximum de neuf places, pour un poids total autorisé de 3,5 t







# SELENIA®

***Est dans le cœur de votre moteur.***



A votre mécanicien, demandez **SELENIA®**

## *Votre voiture a choisit Selenia*

*Le moteur de votre auto est né avec **Selenia**, la gamme des huiles moteurs qui répond aux exigences des plus récentes spécifications internationales. Des tests spécifiques et des caractéristiques techniques de hauts niveaux font de **Selenia** le lubrifiant développé pour rendre les prestations de votre moteur **sures et gagnantes**.*

---

*La qualité Selenia s'articule autour d'une gamme de produits technologiquement avancés:*

### **SELENIA PERFORMER MULTIPOWER**

Lubrifiant idéal pour la protection des moteurs essence de la nouvelle génération, même dans des conditions d'utilisation climatiques extrêmes. Garantit une réduction de la consommation de carburant (Energy Conserving) et est idéal pour motorisations alternatives également.

### **SELENIA K**

Est le lubrifiant synthétique, à la technologie innovante, qui assure aux moteurs à essence de meilleurs démarrages à froid et la protection maximale également dans des conditions d'utilisation « en ville ». Grâce à son grade viscosimétrique 5W-40 et à sa formulation spéciale, il donne une réponse plus efficace aux limites d'émissions demandées par les nouvelles réglementations européennes et respecte les spécifications internationales les plus importantes.

### **SELENIA WR**

Huile spécifique pour moteurs diesel, common rail et Multijet. Idéale pour favoriser les démarrages à froid, garantissant: la protection maximum contre l'usure, le parfait fonctionnement des poussoirs hydrauliques, une réduction des consommations et une parfaite stabilité à hautes températures.

### **SELENIA DIGITECH**

Lubrifiant entièrement synthétique pour moteurs essence et diesel. La technologie avancée au service du moteur pour garantir protection maximum, réduction de la consommation et fiabilité même dans les conditions climatiques extrêmes.

---

La gamme Selenia comprend notamment la Selenia StAR, la Selenia Racing, la Selenia 20K Alfa Romeo, la Selenia TD et la Selenia Performer 5W-40. Pour d'autres informations sur les produits Selenia, consultez le site [www.fl-selenia.com](http://www.fl-selenia.com).

---

## PRESSIONS DE GONFLAGE A FROID (bar)

Con pneumatico caldo il valore della pressione deve essere +0,3 bar rispetto al valore prescritto.

Ricontrollare comunque il corretto valore a pneumatico freddo.

Pneumatiche	A charge moyenne		A pleine charge		Roue galette (lorsqu'il est prévu)
	Avant	Arrière	Avant	Arrière	
165/65 R14 79 T	2,2	2,0	2,2	2,2	
175/65 R14 82 T	2,2	2,0	2,2	2,2	
175/65 R14 82 H	2,2	2,0	2,3	2,2	
185/55 R15 82 T	2,2	2,0	2,3	2,3	2,8
185/55 R15 82 H	2,2	2,0	2,3	2,3	
195/45 R16 84 T	2,2	2,0	2,4	2,3	
195/45 R16 84 H	2,2	2,0	2,4	2,3	

## VIDANGE HUILE MOTEUR (litres)

	1.2 8V 69 Ch	1.4 16V 100 Ch	1.3 16V Multijet 75 Ch
Carter moteur	2,5	2,75	2,5
Carter moteur et filtre	2,8	2,90	2,8

## RAVITAILLEMENT EN CARBURANT (litres)

	1.2 8V 69 Ch	1.4 16V 100 Ch	1.3 16V Multijet 75 Ch
Capacité du réservoir	35	35	35
Réserve	5	5	5

Ravitiller les voitures pourvues de moteur à essence uniquement avec de l'essence sans plomb ayant un nombre d'octane (RON) non inférieur à 95 (Spécification EN 228)

Ravitiller les voitures pourvues de moteur Diesel uniquement avec du gazole pour traction automobile (Spécification EN 590)