

F I A T L I N E A



N O T I C E D' E N T R E T I E N

**Cher Client,**

Nous vous remercions d'avoir préféré Fiat et nous vous félicitons d'avoir choisi une Fiat Linea.

Nous avons mis au point cette notice pour que vous puissiez connaître votre voiture dans les moindres détails.

Nous vous recommandons de bien vouloir la lire avant de prendre pour la première fois le volant.

La notice renferme une foule de renseignements, prescriptions et conseils importants pour l'utilisation de la voiture qui vous aideront à profiter à fond des qualités techniques de votre Fiat.

Il est recommandé de lire attentivement les instructions au bas de la page, précédées par les symboles:



pour la sécurité des personnes;



pour l'intégrité de la voiture;



pour la protection de l'environnement.

Dans le Carnet de Garantie ci-joint vous trouverez également les Services offerts par Fiat à ses Clients:

- le Certificat de garantie comportant les délais et les conditions d'application de la garantie
- la gamme des services complémentaires réservés aux Clients Fiat.

Alors, bonne lecture et bonne route!

**Cette notice contient la description de toutes les versions de Fiat Linea, et par conséquent il faut considérer uniquement les informations correspondant à l'équipement, motorisation et version que vous avez acheté.**

# A LIRE ABSOLUMENT!

## RAVITAILLEMENT EN CARBURANT



**Moteurs à essence:** ravitailler la voiture uniquement avec de l'essence sans plomb ayant un indice d'octane (RON) non inférieur à 95 conforme à la spécification européenne EN 228.



**Moteurs à gazole:** ravitailler la voiture uniquement avec du gazole pour traction automobile conforme à la spécification européenne EN590.

L'utilisation d'autres produits ou mélanges peut endommager le moteur de façon irréparable avec pour conséquence la déchéance de la garantie pour dommages causés.

## DEMARRAGE DU MOTEUR



**Moteurs à essence:** s'assurer que le frein à main est bien serré; placer le levier de sélection des vitesses au point mort; appuyer à fond sur la pédale d'embrayage sans appuyer sur l'accélérateur, puis tourner la clé de contact sur **AVV** et la relâcher dès que le moteur commence à tourner.

**Moteurs diesel:** s'assurer que le frein à main est bien serré; placer le levier de sélection des vitesses au point mort; appuyer à fond sur la pédale d'embrayage sans appuyer sur l'accélérateur, puis tourner la clé de contact sur **MAR** et attendre l'extinction des témoins  et ; tourner la clé de contact sur **AVV** et la relâcher dès que le moteur commence à tourner.

## STATIONNEMENT SUR MATERIEL INFLAMMABLE



Pendant le fonctionnement, le pot catalytique développe une température élevée. Par conséquent, il ne faut pas garer la voiture sur de l'herbe, des feuilles sèches, des aiguilles de pin ou autres matériaux inflammables: danger d'incendie.

## RESPECT DE L'ENVIRONNEMENT



La voiture est équipée d'un système permettant un diagnostic continu des composants liés aux émissions pour garantir un meilleur respect de l'environnement.

## APPAREILS ELECTRIQUES ACCESSOIRES

Si après l'achat de la voiture vous souhaitez installer des accessoires nécessitant une alimentation électrique, (entraînant le risque de décharger progressivement la batterie), adressez-vous au Réseau Après-vente Fiat qui en calculera l'absorption électrique globale et vérifiera si le circuit de la voiture est en mesure de fournir la charge demandée.

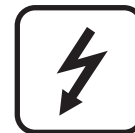

## CODE card

La conserver en lieu sûr, et pas dans la voiture. Il est conseillé de toujours garder sur soi le code électronique inscrit sur la CODE card.





## ENTRETIEN PROGRAMME

Un entretien correct permet de garder inchangées dans le temps les performances de la voiture et les caractéristiques de sécurité, de respect de l'environnement et de bas coûts d'exploitation.



## DANS LA NOTICE D'ENTRETIEN...

... vous trouverez, des conseils et des instructions importantes sur l'utilisation correcte, la sécurité de la conduite et sur l'entretien au cours du temps de Votre voiture. Veuillez prêter une attention particulière aux symboles  (sécurité des personnes)  (salvaguardia dell'ambiente)  (integrità della vettura).



# PLANCHE DE BORD ET COMMANDES

PLANCHE DE  
BORD ET  
COMMANDES

SECURITE

CONDUITE

TEMOINS ET  
SIGNALISATIONS

S'IL VOUS  
ARRIVE

ENTRETIEN DE  
LA VOITURE

CARACTERISTIQUES  
TECHNIQUES

INDEX  
ALPHABETIQUE

PLANCHE DE BORD .....	5	FEUX EXTERIEURS .....	66
SYMBOLES .....	6	NETTOYAGE DES VITRES .....	68
LE SYSTEME FIAT CODE .....	6	CRUISE CONTROL .....	70
LES CLES .....	8	PLAFONNIERS .....	72
ALARME .....	11	COMMANDES .....	75
DISPOSITIF DE DEMARRAGE .....	13	INTERRUPTEUR BLOCAGE CARBURANT .....	77
TABLEAU DE BORD .....	14	EQUIPEMENTS INTERIEURS.....	78
INSTRUMENTS DE BORD .....	16	PORTIÈRES .....	82
AFFICHEUR DIGITAL .....	18	LEVE-GLACES .....	83
AFFICHEUR MULTIFONCTION .....	23	COFFRE A BAGAGES .....	86
AFFICHEUR MULTIFONCTIONNEL RECONFIGURABLE .....	32	CAPOT MOTEUR .....	88
TRIP COMPUTER .....	42	PORTE-BAGAGES/PORTE-SKIS .....	90
SIEGES AVANT .....	44	PHARES .....	91
SIEGES ARRIERE .....	45	SYSTEME ABS .....	92
APPUI-TETE .....	45	SYSTEME ESP .....	93
VOLANT .....	47	SYSTEME EOBD .....	96
RETROVISEURS .....	47	CAPTEURS DE STATIONNEMENT .....	97
CHAUFFAGE ET VENTILATION .....	49	AUTORADIO .....	99
CLIMATISEUR MANUEL .....	53	ACCESSOIRES ACHETES PAR L'UTILISATEUR .....	100
CLIMATISEUR AUTOMATIQUE.....	59	RAVITAILLEMENT DE LA VOITURE .....	101
		SAUVEGARDE DE L'ENVIRONNEMENT .....	102

# PLANCHE DE BORD

La présence et la position des commandes, des instruments et des signalisations peuvent varier en fonction des versions.

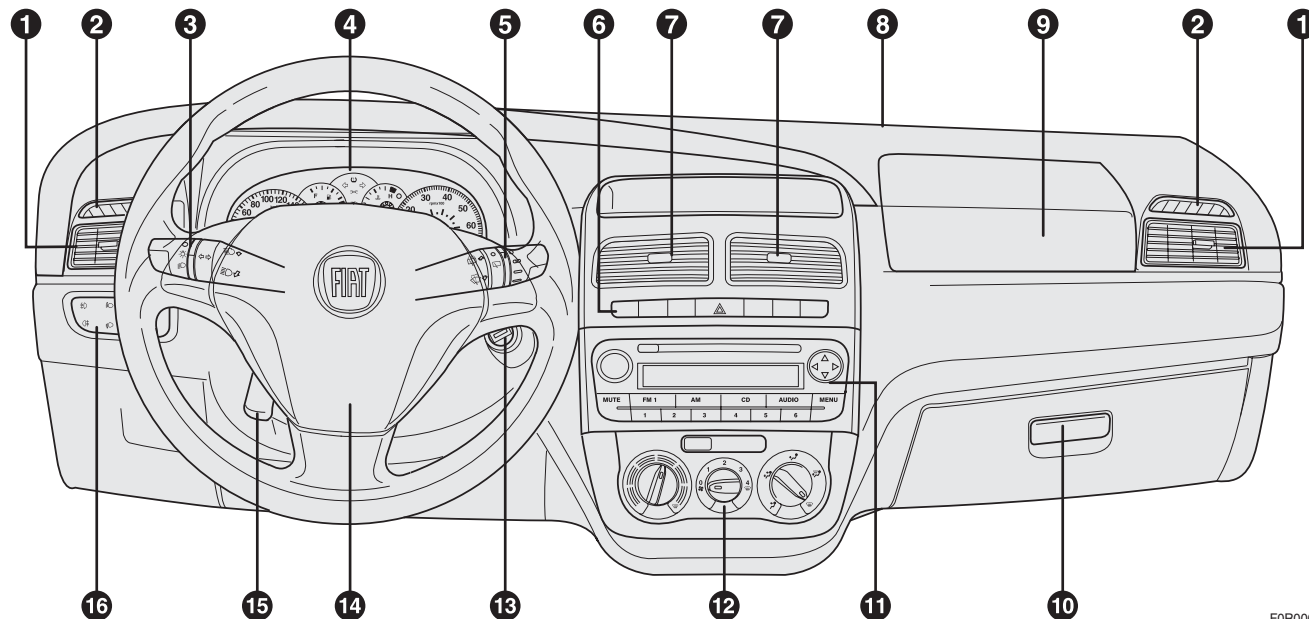

fig. 1

**1.** Bouches d'aération latérales orientables - **2.** Bouches d'aération latérales fixes - **3.** Levier gauche: commande feux extérieurs - **4.** Tableau de bord - **5.** Levier droit: commandes essuie-glace, trip computer - **6.** Commandes sur la planche - **7.** Bouches d'aération centrales orientables - **8.** Diffuseur d'air fixe supérieur - **9.** Air bag frontal côté passager - **10.** Boîte à gants - **11.** Autoradio (si prévu) - **12.** Commandes chauffage/ventilation/climatisation - **13.** Contacteur d'allumage - **14.** Air bag frontal coté conducteur - **15.** Levier de réglage volant - **16.** Plaque commandes: antibrouillard/brouillard arrière/réglage de l'assiette des phares/afficheur numérique/afficheur multifonction.

PLANCHE DE BORD ET COMMANDES
SECURITE
CONDUITE
TEMOINS ET SIGNALISATIONS
S'IL VOUS ARRIVE
ENTRETIEN DE LA VOITURE
CARACTERISTIQUES TECHNIQUES
INDEX ALPHABETIQUE

## SYMBOLES

Sur certains éléments de votre voiture, ou à proximité de ceux-ci, sont appliquées des étiquettes spécifiques colorées, dont les symboles sont destinés à attirer votre attention sur les précautions à prendre vis-à-vis de l'élément composant en question.

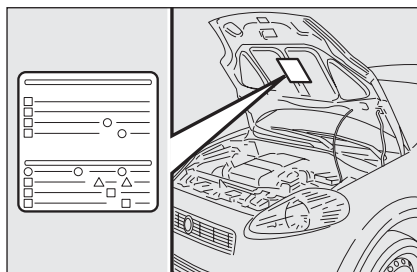

fig. 1

FOR0002m

Une étiquette récapitulant **fig. 1** les explications des symboles est fixée sous le capot moteur.

## LE SYSTEME FIAT CODE

Il s'agit d'un système électronique de blocage du moteur qui permet d'augmenter la protection contre les tentatives de vol du véhicule. Il s'active automatiquement en sortant la clé du dispositif de démarrage.

Dans chaque clé, il existe un dispositif électronique qui a pour fonction de moduler le signal émis en phase de démarrage par une antenne incorporée dans le dispositif de démarrage. Le signal constitue la "parole d'ordre", toujours différente à chaque démarrage, par laquelle la centrale reconnaît la clé et autorise le démarrage.

## FONCTIONNEMENT

Lors de chaque démarrage, en tournant la clé sur la position **MAR**, la centrale du système Fiat CODE envoie à la centrale de contrôle du moteur un code de reconnaissance pour en désactiver le blocage des fonctions.

L'envoi de ce code de reconnaissance se produit uniquement si la centrale du système Fiat CODE reconnaît le code qui lui a été transmis par la clé.



En tournant la clé sur **STOP**, le système Fiat CODE désactive les fonctions de la centrale de contrôle du moteur.

Si, lors du démarrage, le code n'a pas été reconnu correctement, sur le tableau de bord s'allume le témoin  (voir chapitre "Témoins et Signalisations").

Dans ce cas tourner la clé et la mettre sur la position **STOP** puis successivement sur la position **MAR**; si le blocage persiste réessayer avec les autres clés fournies. S'il n'est toujours pas possible de démarrer le moteur, s'adresser au Réseau Après-vente Fiat.

**ATTENTION** Chaque clé possède un code qui lui est propre et qui doit être mémorisé par la centrale du système. Pour la mémorisation de nouvelles clés, jusqu'à un nombre maximum de 8, s'adresser au Réseau Après-vente Fiat.

## Allumages du témoin pendant la marche

- Si le témoin  s'allume, cela signifie que le système est en train d'effectuer un autodiagnostic (par exemple à cause d'une perte de tension).
- Si le témoin  reste encore allumé, s'adresser au Réseau Après-vente Fiat.



**Les chocs violents risquent d'endommager les éléments électroniques contenus dans la clé.**



## LES CLES

### CODE CARD fig. 2

Avec la voiture et les clés, fournies en double exemplaire, est également remise la CODE card sur laquelle sont imprimés:

**A** le code électronique;

**B** le code mécanique des clés à communiquer au Réseau Après-vente Fiat pour obtenir un double des clés.

Il est conseillé de garder toujours sur soi le code électronique **A**-fig. 2.

ATTENTION Afin de garantir le fonctionnement parfait des dispositifs électroniques à l'intérieur des clés, il faut éviter de les exposer directement aux rayons du soleil.



**En cas de changement de propriétaire de la voiture il est indispensable que le nouveau propriétaire entre en possession de toutes les clés et de la CODE card.**

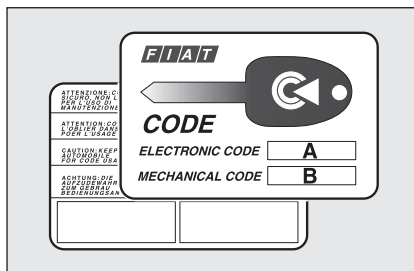

fig. 2

F0R0003m

### CLE AVEC TELECOMMANDE fig. 3

La tige métallique **A** disparaît dans la poignée et actionne:

- le contacteur d'allumage;
- la serrure des portières;
- l'ouverture/la fermeture du bouchon du réservoir de carburant (si prévu).

Pour extraire la tige métallique, appuyer sur le bouton **B**.

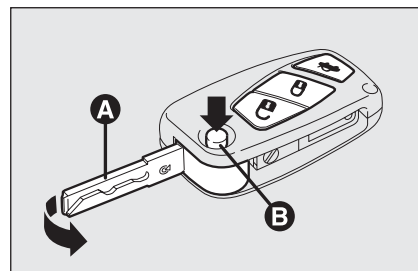

fig. 3

F0R0004m

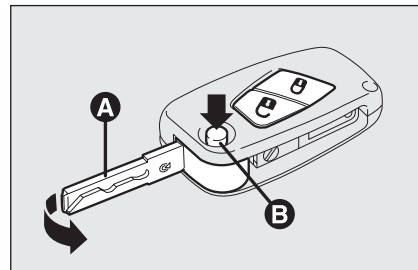

fig. 4

F0R0005m

Pour la réintroduire dans la poignée, procéder comme suit:

- garder la pression sur le bouton **B** et bouger la tige métallique **A**;
- lâcher le bouton **B** et tourner la tige métallique **A** jusqu'à perception du déclic de blocage qui en garantit la fermeture correcte.



## ATTENTION

*Appuyer sur le bouton B seulement lorsque la clé se trouve loin du corps, en particulier des yeux et des objets qui peuvent s'abîmer (par exemple les habits). Ne pas laisser la clé sans surveillance afin d'éviter que quelqu'un, et spécialement les enfants, puisse manipuler et appuyer par inadvertance sur le bouton.*

Le bouton  actionne le déverrouillage des portières et du hayon du coffre à bagages.

Le bouton  actionne le verrouillage des portières et du hayon du coffre à bagages.

Le bouton  (présent sur certaines versions) actionne à distance l'ouverture du hayon du coffre à bagages.

En effectuant le déverrouillage des portières, les lumières du plafonnier intérieur s'allument pendant un temps établi.

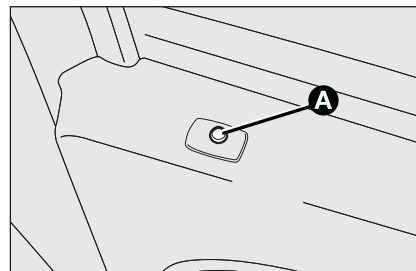

fig. 5

FOR0006m

### Voyant de signalisation sur la portière coté conducteur fig. 5

En effectuant le verrouillage des portières, le voyant **A** s'allume pendant environ 3 secondes, après quoi il commence à clignoter (fonction de dissuasion).

Si lors du verrouillage des portières, une ou plusieurs portes ou bien le hayon arrière ne sont pas correctement fermés, le voyant clignote rapidement en même temps que les indicateurs de direction et la commande n'est pas exécutée.

## Demande de télécommandes supplémentaires

Le système peut reconnaître jusqu'à 8 télécommandes. S'il s'avérait nécessaire demander une nouvelle télécommande, s'adresser au Réseau Après-vente Fiat en emmenant avec soi la CODE card, un document personnel d'identité et les documents d'identification de possession de la voiture.

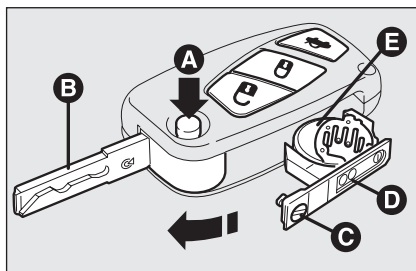



fig. 6

F0R0007m

### Remplacement de la pile de la clé de la télécommande fig. 6

Pour remplacer la pile procéder ainsi:

- appuyer sur le bouton **A** et déplacer la tige métallique **B** en position d'ouverture;
- tourner la vis **C** sur  en utilisant un tournevis à pointe fine;
- extraire la boîte porte-batterie **D** et remplacer la pile **E** en respectant les polarités;
- réintroduire la boîte porte-batterie **D** à l'intérieur de la clé et la bloquer en tournant la vis **C** sur .



*Les piles usées sont nocives pour l'environnement. Elles doivent être jetées dans des récipients expressivement prévus, comme le prescrivent les normes en vigueur ou bien elles peuvent être remises au Réseau Après-vente Fiat, qui se chargera de l'élimination.*

## CLE MÉCANIQUE (si prévue) fig. 7

La partie métallique **A** de la clé est fixe.

La clé actionne:

- le contacteur d'allumage;
- la serrure des portières;
- l'ouverture/la fermeture du bouchon du réservoir de carburant (si prévu).

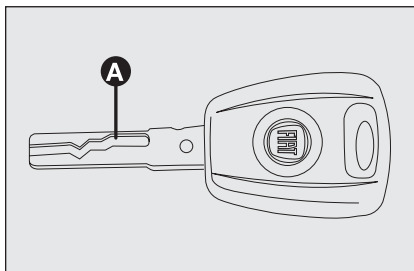







fig. 7

F0R0008m

## ALARME

Le système d'alarme de la voiture est disponible dans la Lineaccessori Fiat.

Ci-après sont résumées les fonctions principales que les clés peuvent activer (avec et sans télécommande):

Type de clé	Déverrouillage serrures	Verrouillage serrures de l'extérieur	Déverrouillage de la serrure du hayon	Descente des vitres (si prévu)	Remontée des vitres (si prévu)
Clé mécanique	Rotation de la clé dans le sens inverse des aiguilles d'une montre (côté conducteur)	Rotation de la clé dans le sens des aiguilles d'une montre (côté conducteur)	-	-	-
Clé avec télécommande	Rotation de la clé dans le sens inverse des aiguilles d'une montre (côté conducteur)	Rotation de la clé dans le sens des aiguilles d'une montre (côté conducteur)	-	-	-
	Pression brève sur le bouton 	Pression brève sur le bouton 	Pression brève sur le bouton 	Pression prolongée (pendant plus de 2 secondes) sur le bouton 	Pression prolongée (pendant plus de 2 secondes) sur le bouton 
Clignotement indicateurs de direction (uniquement avec clé avec télécommande)	2 clignotements	1 clignotement	2 clignotements	2 clignotements	1 clignotement
Voyant de dissuasion	Extinction	Allumage fixe durant environ 3 secondes et successivement clignotement de dissuasion	Clignotement de dissuasion	Extinction	Clignotement de dissuasion

**ATTENTION** La manœuvre de descente des vitres est une conséquence d'une commande de déverrouillage des portières; la manœuvre de montée des vitres est une conséquence d'une commande de verrouillage des portières.

## DISPOSITIF DE DEMARRAGE

La clé peut tourner dans 3 positions différentes **fig. 8**:

- STOP**: moteur éteint, clé extractible, direction bloquée. Certains dispositifs électriques (ex. autoradio, fermeture centralisée...) peuvent fonctionner.
- MAR**: position de marche. Tous les dispositifs électriques peuvent fonctionner.
- AVV**: démarrage du moteur (position instable).

Le contacteur d'allumage est pourvu d'un système électronique de sécurité qui oblige, en cas de manque de démarrage du moteur, à ramener la clé dans la position **STOP** avant de répéter la manœuvre de démarrage.



### ATTENTION

*En cas de violation du dispositif de démarrage (par ex. une tentative de vol), faire contrôler le fonctionnement auprès du Réseau Après-vente Fiat avant de se remettre en marche.*

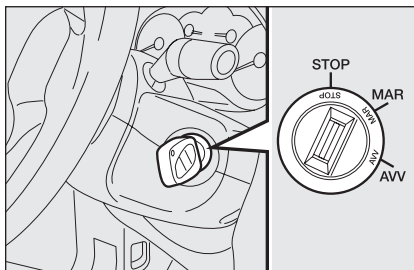

fig. 8

F0R0009m



### ATTENTION

*En descendant du véhicule toujours enlever la clé, afin d'éviter que quelqu'un actionne les commandes par inadvertance. Se souvenir de serrer le frein à main. Si le véhicule est garé en montée, enclencher la première vitesse, mais s'il est garé en descente, enclencher la marche arrière. Ne jamais laisser les enfants sans surveillance dans le véhicule.*



### ATTENTION

*Ne jamais enlever la clé lorsque le véhicule est en marche. Le volant se bloquerait automatiquement au premier braquage. Ceci est toujours valable, même dans le cas où le véhicule serait remorqué.*



### ATTENTION

*Toute intervention en après-vente, provoquant des altérations de la conduite ou de la colonne de la direction (ex. montage d'antivol), qui pourraient causer, en plus de la diminution des performances et de l'expiration de la garantie, de graves problèmes de sécurité, ainsi que la non conformité d'homologation de la voiture, est absolument interdite.*

## VERROUILLAGE DE LA DIRECTION

### Enclenchement

Le dispositif en position **STOP**, enlever la clé et tourner le volant jusqu'à ce qu'il se bloque.

### Désenclenchement

Bouger légèrement le volant tandis qu'on tourne la clé en position **MAR**.

## TABLEAU DE BORD

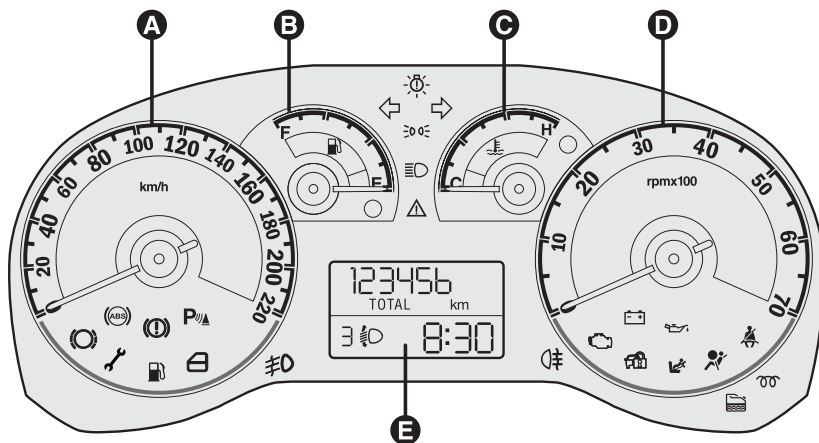

fig. 9

F0R0010m

### Versions avec afficheur digital

- A** Tachymètre (indicateur de vitesse)
- B** Jauge de carburant avec témoin de réserve
- C** Thermomètre du liquide de refroidissement moteur avec témoin de température excessive
- D** Compte-tours
- E** Afficheur digital

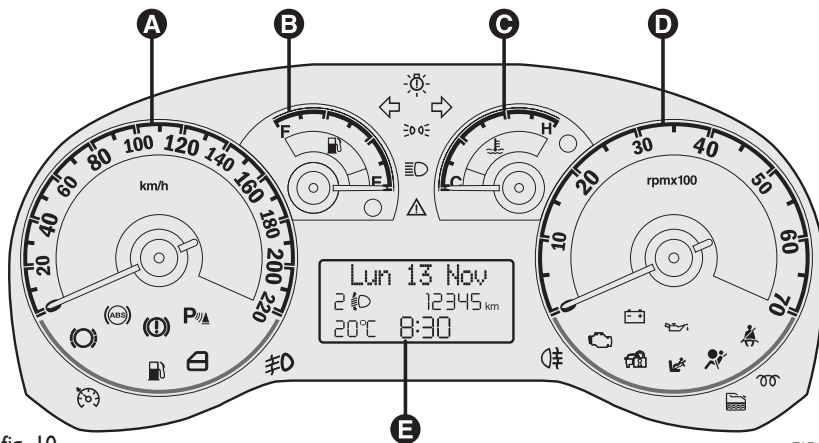
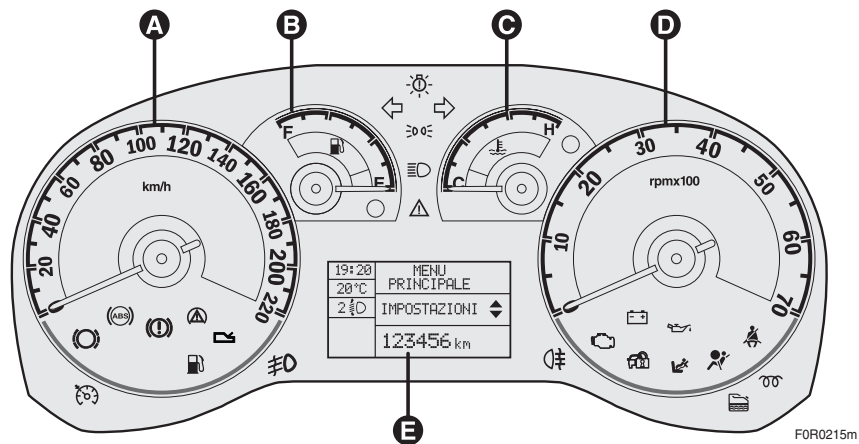

fig. 10

F0R0011m

### Versions avec afficheur multifonctionnel

- A** Tachymètre (indicateur de vitesse)
- B** Jauge de carburant avec témoin de réserve
- C** Thermomètre du liquide de refroidissement moteur avec témoin de température excessive
- D** Compte-tours
- E** Afficheur multifonctionnel



### Versions avec afficheur multifonctionnel reconfigurable

- A** Tachymètre (indicateur de vitesse)
- B** Jauge de carburant avec témoin de réserve
- C** Thermomètre du liquide de refroidissement moteur avec témoin de température excessive
- D** Compte-tours
- E** Afficheur multifonctionnel reconfigurable

fig. 11

F0R0215m



## INSTRUMENTS DE BORD

La couleur du fond des instruments et leur typologie peut varier selon les versions.

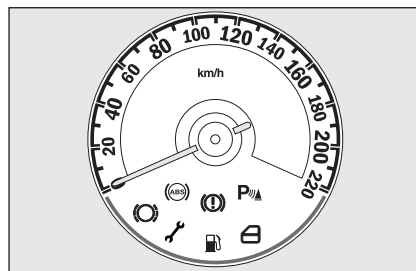

fig. 12

F0R0012m

### TACHYMETRE fig. 12

Il signale la vitesse de la voiture.

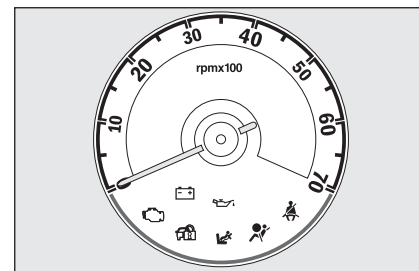

fig. 13

F0R0013m

### COMPTE-TOURS fig. 13

Le compte-tours fournit des indications concernant les tours du moteur par minute.

**ATTENTION** Le système de contrôle de l'injection électronique réduit progressivement le flux du carburant lorsque le moteur tourne "hors régime" ce qui a pour conséquence une perte de puissance du moteur.

Le compte-tours, lorsque le moteur tourne au ralenti, peut indiquer une augmentation du régime progressif ou soudain selon les cas.

Un tel comportement est normal et ne doit pas créer de préoccupation puisqu'il peut se vérifier par exemple à l'enclenchement du climatiseur ou de l'électroventilateur. Dans ces cas une variation lente des tours sert à sauvegarder l'état de charge de la batterie.

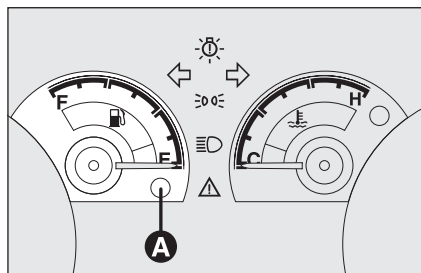

fig. 14

F0R0014m

## JAUGE DE CARBURANT fig. 14

L'aiguille indique la quantité de carburant présente dans le réservoir.

**E** réservoir vide (voir ce qui est décrit dans le paragraphe "Ravitaillement de la voiture").

**F** réservoir plein.

L'allumage du témoin **A** indique que dans le réservoir il y a environ 7 litres de carburant.

Ne pas voyager avec le réservoir presque vide: les éventuels manques d'alimentation pourraient endommager le catalyseur.

**ATTENTION** Si l'aiguille se positionne sur l'indication **E** tandis que le voyant **A** clignote, cela signifie qu'il y a une anomalie dans le circuit. Dans ce cas s'adresser au Réseau Après-vente Fiat pour le contrôle de dudit circuit.

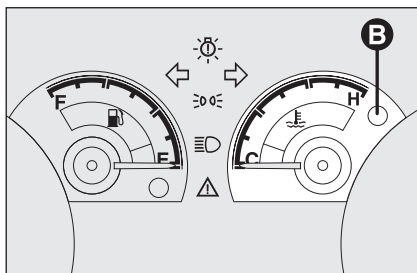

fig. 15

F0R0015m

## INDICATEUR DE LA TEMPERATURE DU LIQUIDE DE REFROIDISSEMENT MOTEUR fig. 15

L'aiguille indique la température du liquide de refroidissement du moteur et fournit les indications lorsque la température du liquide dépasse 50°C environ.

En conditions d'utilisation habituelles de la voiture, l'aiguille peut se placer sur les différentes positions à l'intérieur de l'arc d'indication selon les conditions d'utilisation de la voiture.

**C** Température du liquide de refroidissement moteur basse.

**H** Température du liquide de refroidissement moteur élevée.

L'allumage du témoin **B** (sur certaines versions en même temps que le message visualisé sur l'afficheur multifonctionnel) indique l'augmentation excessive de la température du liquide de refroidissement; dans ce cas couper le moteur et s'adresser au Réseau Après-vente Fiat.



*Si l'aiguille de la température du liquide de refroidissement moteur se place sur la zone rouge, couper immédiatement le moteur et s'adresser au Réseau Après-vente Fiat.*

## AFFICHEUR DIGITAL

### PAGE-ECRAN STANDARD

#### fig. 16

La page-écran est en mesure de visualiser les indications suivantes:

- A** Position assiette des phares (uniquement si les feux de croisement sont allumés).
- B** Montre (toujours visualisée, même si la clé est enlevée et les portières avant sont fermées).
- C** Odomètre (visualisation des kilomètres, ou bien des milles, parcourus) et informations TRIP.

**Note** La clé enlevée (à l'ouverture d'au moins une des portières avant) l'afficheur s'allume en visualisant pendant quelques secondes l'heure et l'indication des kilomètres, ou bien des milles, parcourus.

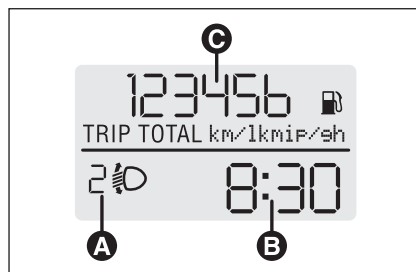

fig. 16

F0R0016m

### BOUTONS DE COMMANDE

#### fig. 17

- +** Pour défiler la page-écran et les options correspondantes, vers le haut ou pour augmenter la valeur visualisée.

**MENU ESC** Brève pression pour accéder au menu et/ou passer à la page-écran suivante ou bien valider le choix désiré.

Pression prolongée pour revenir à la page-écran standard.

- Pour défiler la page-écran et les options correspondantes, vers le bas ou pour diminuer la valeur visualisée.

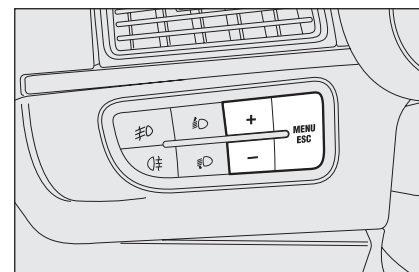

fig. 17

F0R0017m

**Note** Les boutons **+** et **-** activent des fonctions différentes selon les situations suivantes:

#### Réglage éclairage intérieur voiture

– lorsque la page-écran standard est active, ils permettent le réglage de l'intensité lumineuse du tableau de bord, de l'auto-radio et du climatiseur automatique.

#### Menu de configuration

– à l'intérieur du menu ils permettent le défilement vers le haut ou vers le bas;  
– pendant les opérations de réglage ils permettent l'augmentation ou la diminution.

## MENU DE CONFIGURATION

### fig. 18

Le menu est composé d'une série de fonctions disposée en "cercle" dont la sélection, qui peut se réaliser à l'aide des boutons **+** et **-** permet l'accès aux opérations différentes de choix et réglage (configuration) indiquées ci-après.

Le menu peut être activé par une brève pression sur le bouton **MENU ESC**.

Par des pressions individuelles des touches **+** et **-** on peut se déplacer dans la liste du menu de configuration.

Les modalités de gestion à ce point diffèrent entre eux selon la caractéristique du réglage sélectionné.

### Sélection d'un réglage du menu

– par une brève pression sur le bouton **MENU ESC** on peut choisir la sélection du menu qu'on souhaite modifier;

– en agissant sur les boutons **+** et **-** (par des pressions individuelles) on peut choisir la sélection nouvelle;

– par une brève pression sur le bouton **MENU ESC** on peut mémoriser la sélection et en même temps revenir au même article du menu sélectionné précédemment.

### Sélection de "Réglage montre"

– par une brève pression sur le bouton **MENU ESC** on peut sélectionner la première donnée à modifier (heures);

– en agissant sur les boutons **+** et **-** (par des pressions individuelles) on peut choisir la sélection nouvelle;

– par une brève pression sur le bouton **MENU ESC** on peut mémoriser le réglage et en même temps passer à l'article suivant du menu de sélection (minutes);

– après avoir effectué le réglage des minutes par la même procédure, on revient à la même sélection du menu choisie précédemment.

### Par une pression prolongée sur le bouton MENU ESC

– si l'on se trouve au niveau du menu, on sort de l'environnement menu de configuration;

– si l'on se trouve au niveau de réglage d'un article du menu on sort au niveau de menu;

– on sauvegarde uniquement les modifications déjà mémorisées par l'utilisateur (déjà validées par une pression brève sur le bouton **MENU ESC**).

L'environnement menu de configuration est temporisé; après la sortie du menu due à l'expiration de cette temporisation on sauvegarde seulement les modifications déjà mémorisées par l'utilisateur (déjà validées par une brève pression sur le bouton **MENU ESC**).

A partir de la page-écran standard, pour accéder à la navigation, appuyer sur le bouton **MENU ESC** par une brève pression. Pour naviguer à l'intérieur du menu, appuyer sur les boutons **+** ou **-**.

**Note** Avec la voiture en marche, pour des raisons de sécurité il n'est possible d'accéder qu'au menu réduit (sélection "SPEED"). Avec la voiture arrêté il est possible d'accéder au menu étendu.

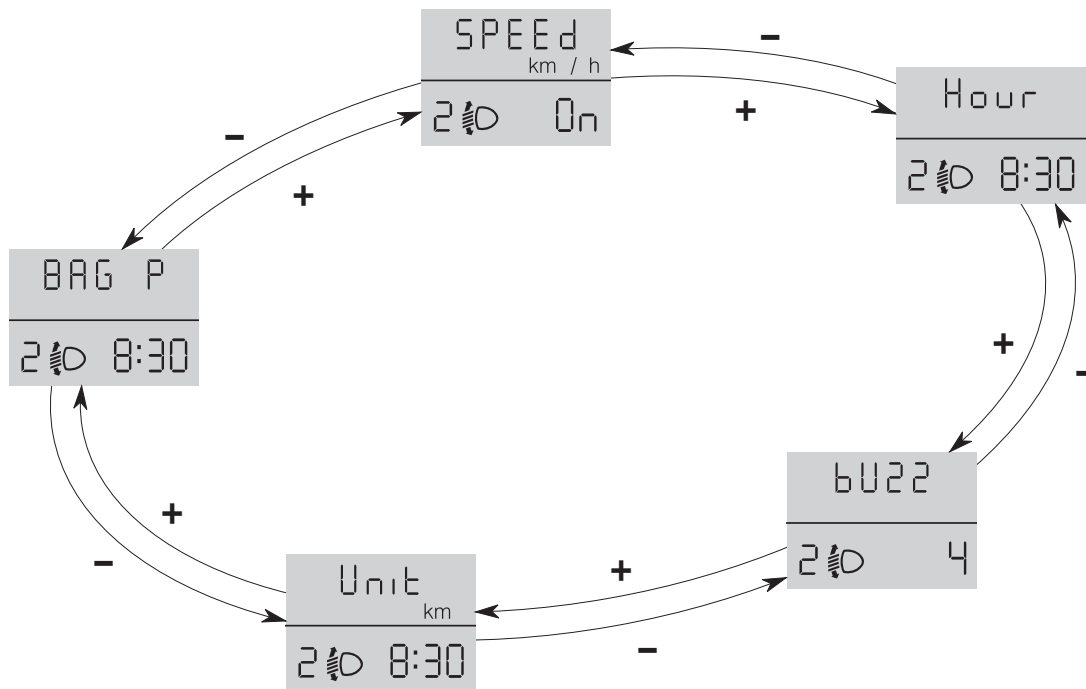

F0R2003f

fig. 18

## Sélection de la limite de vitesse (SPEED)

Cette fonction permet de sélectionner la limite de vitesse de la voiture (km/h ou mph), dépassée à laquelle l'utilisateur est prévenu (voir chapitre "Témoins et signalisations").

Pour sélectionner la limite de vitesse souhaitée, procéder comme suit:

– appuyer sur le bouton **MENU ESC** par une brève pression, l'inscription (SPEED) apparaît sur l'afficheur et l'unité de mesure sélectionnée précédemment (km/h) ou (mph);

– appuyer sur le bouton **+** ou **–** pour sélectionner l'activation (On) ou la désactivation (OFF) de la limite de vitesse;

– si la fonction a été activée (On), par la pression sur les boutons **+** ou **–** sélectionner la limite de vitesse souhaitée et appuyer sur **MENU ESC** pour valider le choix;

**Note** Le réglage est possible de 30 à 200 km/h, ou bien de 20 à 125 mph selon l'unité de mesure précédemment choisie, voir le paragraphe "Réglage de l'unité de mesure Unit" décrit à la suite. Chaque pression sur le bouton **+/-** détermine une augmentation/diminution de 5 unités. En tenant appuyé le bouton **+/-** on obtient une augmentation / diminution rapide automatique. Lorsque la valeur souhaitée est proche, compléter le réglage par pression singulière.

– appuyer sur le bouton **MENU ESC** par une brève pression pour revenir à la page-écran menu ou bien appuyer sur le bouton par une pression prolongée pour revenir à la page-écran standard sans mémoriser.

– Si l'on désire annuler la sélection, procéder comme suit:

– appuyer sur le bouton **MENU ESC** par une brève pression, (On) clignote sur l'afficheur;

– appuyer sur le bouton **–**, (Off) clignote sur l'afficheur;

– appuyer sur le bouton **MENU ESC** par une brève pression pour revenir à la page-écran menu ou bien appuyer sur le bouton par une pression prolongée pour revenir à la page-écran standard sans mémoriser.

## Réglage montre (Hour)

Cette fonction permet le réglage de la montre.

Pour effectuer le réglage, procéder comme suit:

– en appuyant sur le bouton **MENU ESC** par une pression brève, les "heures" clignotent sur l'afficheur;

– appuyer sur le bouton **+** ou bien **–** pour effectuer le réglage;

– en appuyant sur le bouton **MENU ESC** par une brève pression, les "minutes" clignotent sur l'afficheur;

– appuyer sur le bouton **+** ou bien **–** pour effectuer le réglage;

– appuyer sur le bouton **MENU ESC** par une brève pression pour revenir à la page-écran menu ou bien appuyer sur le bouton par une pression prolongée pour revenir à la page-écran standard sans mémoriser.

## Réglage volume buzzer (BUZZ)

Cette fonction permet le réglage du volume de la signalisation sonore (buzzer) qui accompagne les visualisations des avaries/avertissements et la pression des boutons **MENU ESC**, **+** et **–**.

Pour sélectionner le volume désiré, procéder comme suit:

– appuyer sur le bouton **MENU ESC** par une brève pression, l'inscription (BUZZ) apparaît sur l'afficheur;

– appuyer sur le bouton **+** ou **–** pour sélectionner le niveau de volume souhaité (réglage possible sur 8 niveaux).

– appuyer sur le bouton **MENU ESC** par une brève pression pour revenir à la page-écran menu ou bien appuyer sur le bouton par une pression prolongée pour revenir à la page-écran standard sans mémoriser.

## Sélection de l'unité de mesure (Unit)

Cette fonction permet le réglage de l'unité de mesure.

Pour effectuer le réglage, procéder comme suit:

– appuyer sur le bouton **MENU ESC** par une pression brève, les inscriptions (Unit) et l'unité de mesure sélectionnée précédemment (km) ou bien (mi) apparaissent sur l'afficheur;

– appuyer sur le bouton **+** ou **-** pour sélectionner l'unité de mesure souhaitée.

– appuyer sur le bouton **MENU ESC** par une brève pression pour revenir à la page-écran menu ou bien appuyer sur le bouton par une pression prolongée pour revenir à la page-écran standard sans mémoriser.

## Activation/Désactivation des air bag côté passager frontal et latéral protection thoracique/pelvienne (side bag) (lorsqu'il est prévu) (BAG P)

Cette fonction permet d'activer/désactiver l'air bag côté passager.

Procéder de cette manière:

- appuyer sur le bouton **MENU ESC** et, après avoir visualisé sur l'afficheur le message (BAG P OFF) (pour désactiver) ou le message (BAG P On) (pour activer) par la pression sur les boutons **+** ou **-**, appuyer de nouveau sur le bouton **MENU ESC**;
- sur l'afficheur on visualise le message de demande de la validation;
- par la pression sur les boutons **+** ou **-** sélectionner (YES) (pour valider l'activation/désactivation) ou bien (no) (pour renoncer);
- appuyer sur le bouton **MENU ESC** par une pression brève, on visualise un message de validation du choix et l'on revient à la page-écran menu ou bien appuyer sur le bouton par une pression prolongée pour revenir à la page-écran standard sans mémoriser.

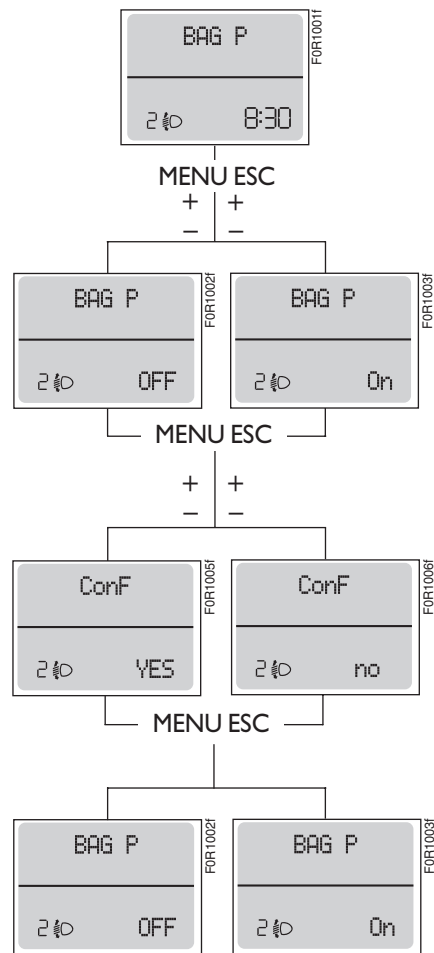

## AFFICHEUR MULTIFONCTIONNEL (si prévu)

La voiture peut être dotée d'un afficheur multifonctionnel en mesure d'offrir des informations utiles à l'utilisateur, en fonction de ce qui a été sélectionné précédemment, pendant la conduite de la voiture.

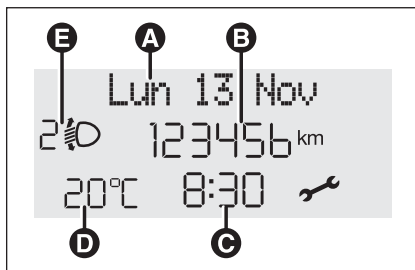

fig. 20

F0R0018m

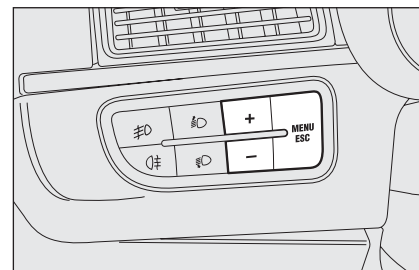

fig. 21

F0R0019m

### PAGE-ECRAN "STANDARD" fig. 20

La page-écran est en mesure de visualiser les indications suivantes:

- A** Date.
- B** Odomètre (visualisation kilomètres, ou bien milles, parcourus).
- C** Montre (toujours visualisée, même si la clé est enlevée et les portières avant sont fermées).
- D** Température extérieure.
- E** Position assiette des phares (uniquement si les feux de croisement sont allumés).

**Note** A l'ouverture d'une portière avant, l'afficheur s'active en visualisant pendant quelques secondes l'heure et les kilomètres, ou bien les milles, parcourus.

### BOUTONS DE COMMANDE fig. 21

**+** Pour défiler la page-écran et les options correspondantes, vers le haut ou pour augmenter la valeur visualisée.

**MENU ESC** Brève pression pour accéder au menu et/ou passer à la page-écran suivante ou bien valider le choix désiré.

Pression prolongée pour revenir à la page-écran standard.

**-** Pour défiler la page-écran et les options correspondantes, vers le bas ou pour diminuer la valeur visualisée.

**Note** Les boutons + et - activent des fonctions différentes selon les situations suivantes:

#### Réglage éclairage intérieur voiture

– lorsque la page-écran standard est active, ils permettent le réglage de l'intensité lumineuse du tableau de bord, de l'auto-radio et du climatiseur automatique.

#### Menu de configuration

– à l'intérieur du menu ils permettent le défilement vers le haut ou vers le bas;  
– pendant les opérations de réglage ils permettent l'augmentation ou la diminution.



## MENU DE CONFIGURATION

fig. 22

Le menu est composé d'une série de fonctions disposées en "cercle" dont la sélection, qui s'effectue à l'aide des boutons + et -, permet l'accès aux différentes opérations de choix et de réglage (setup) indiquées ci-après. Pour certaines rubriques (Réglage de l'horloge et Unité de mesure) un sous-menu est prévu.

Le menu de configuration peut être activé par une brève pression sur le bouton **MENU ESC**.

Par des pressions individuelles des touches + ou - on peut se déplacer dans la liste du menu de configuration.

Les modalités de gestion à ce point diffèrent entre eux selon la caractéristique de l'article sélectionné.

*Sélection d'un article du menu principal sans sous-menu:*

- par une pression brève sur le bouton **MENU ESC** on peut sélectionner le réglage du menu principal que l'on désire modifier;

- en agissant sur les touches + ou - (par des pressions individuelles) on peut choisir la sélection nouvelle;

- par une pression brève sur le bouton **MENU ESC** on peut mémoriser la sélection et en même temps revenir au même article du menu principal sélectionné précédemment.

*Sélection d'un article du menu principal avec sous-menu:*

- par une pression brève sur le bouton **MENU ESC** on peut visualiser le premier article du sous-menu;

- en agissant sur les touches + ou - (par des pressions individuelles) on peut définir tous les articles du sous-menu;

- par une pression brève sur le bouton **MENU ESC** on peut sélectionner l'article du sous-menu visualisé et on entre dans le menu de réglage correspondant;

- en agissant sur les touches + ou - (par des pressions individuelles) on peut choisir la nouvelle sélection de cet article du sous-menu;

- par une pression brève sur le bouton **MENU ESC** on peut mémoriser la sélection et en même temps revenir au même article du menu sélectionné précédemment.

*Sélection de "Réglage Date" et "Régl. Heure":*

- par une brève pression sur le bouton **MENU ESC** on peut sélectionner la première donnée à modifier (ex. heures / minutes ou an / mois / jour);

- en agissant sur les touches + ou - (par des pressions individuelles) on peut choisir la sélection nouvelle;

- par une brève pression sur le bouton **MENU ESC** on peut mémoriser le réglage et en même temps passer à l'article suivant du menu de sélection; s'il s'agit du dernier article, on revient au même article du menu sélectionné précédemment.

*Par une pression prolongée sur le bouton MENU ESC:*

- si l'on se trouve au niveau du menu principal, on sort de l'environnement menu de configuration;

- si l'on se trouve dans un autre point du menu (au niveau de sélection d'un article de sous-menu, au niveau de sous-menu ou au niveau de sélection d'un article du menu principal) on sort au niveau de menu principal;

- on sauvegarde uniquement les modifications déjà mémorisées par l'utilisateur (déjà validées par une pression brève sur le bouton **MENU ESC**).

L'environnement menu de configuration est temporisé; après la sortie du menu due à l'expiration de cette temporisation on sauvegarde seulement les modifications déjà mémorisées par l'utilisateur (déjà validées par une brève pression sur le bouton **MENU ESC**).

**Exemple:**

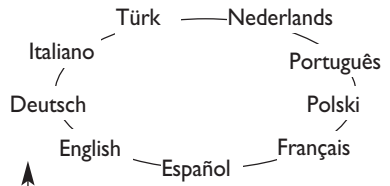

A partir de la page-écran standard, pour accéder à la navigation, appuyer sur le bouton **MENU ESC** par une brève pression. Pour naviguer à l'intérieur du menu, appuyer sur les boutons **+** ou **-**.

**Note** Avec la voiture en marche, pour des raisons de sécurité il n'est possible d'accéder qu'au menu réduit (sélection "Bip Vitesse"). Avec la voiture arrêté il est possible d'accéder au menu étendu.

**Exemple:**

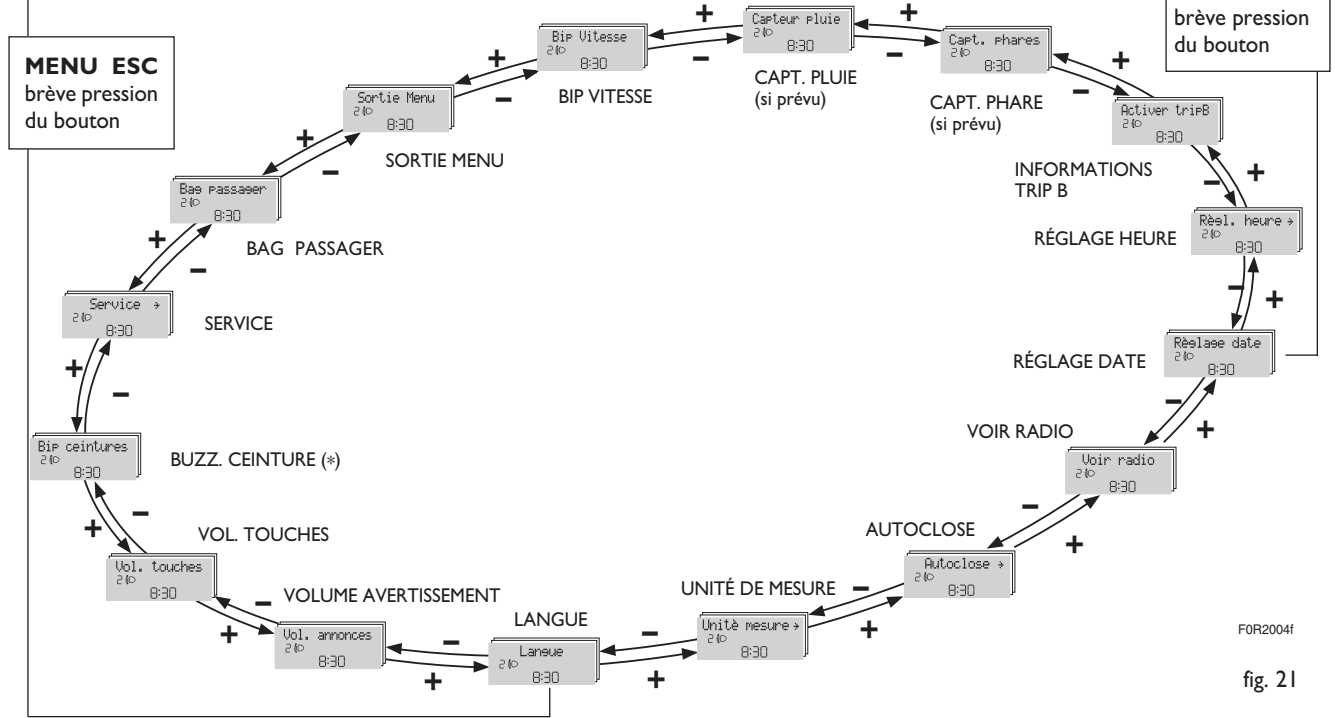
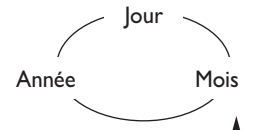

FOR2004F

fig. 21

(\*) Fonction visible seulement après la désactivation du système S.B.R. par le Réseau Après-vente Fiat.

## Limite de vitesse (Bip Vitesse)

Cette fonction permet de sélectionner la limite de vitesse de la voiture (km/h ou bien mph), dépassée laquelle l'utilisateur est prévenu (voir chapitre "Témoins et signalisations"). Pour sélectionner la limite de vitesse souhaitée, procéder comme suit:

– appuyer sur le bouton **MENU ESC** par une brève pression, l'inscription (Bip Vitesse) apparaît sur l'afficheur;

– appuyer sur le bouton **+** ou **–** pour sélectionner l'activation (On) ou la désactivation (Off) de la limite de vitesse;

– si la fonction a été activée (On), par la pression sur les boutons **+** ou **–** sélectionner la limite de vitesse souhaitée et appuyer sur **MENU ESC** pour valider le choix.

**Note** Le réglage est possible de 30 à 200 km/h, ou bien de 20 à 125 mph selon l'unité de mesure précédemment choisie, voir le paragraphe "Réglage de l'unité de mesure (Unité de mesure)" décrit à la suite. Chaque pression du bouton **+/-** détermine une augmentation/diminution de 5 unités. En tenant appuyé le bouton **+/-** on obtient une augmentation / diminution rapide automatique. Lorsque la valeur souhaitée est proche, compléter le réglage par pression singulière.

– appuyer sur le bouton **MENU ESC** par une brève pression pour revenir à la page-écran menu ou bien appuyer sur le bouton par une pression prolongée pour revenir à la page-écran standard sans mémoriser.

c>Si l'on désire annuler la sélection, procéder comme suit:

– appuyer sur le bouton **MENU ESC** par une brève pression, (On) clignote sur l'afficheur;

– appuyer sur le bouton **–**, (Off) clignote sur l'afficheur;

– appuyer sur le bouton **MENU ESC** par une brève pression pour revenir à la page-écran menu ou bien appuyer sur le bouton par une pression prolongée pour revenir à la page-écran standard sans mémoriser.

## Réglage sensibilité capteur de pluie (Capt. pluie) (où prévu)

Cette fonction permet de régler (sur 4 niveaux) la sensibilité du capteur de pluie.

Pour sélectionner le niveau de sensibilité souhaité, procéder comme suit:

– appuyer sur le bouton **MENU ESC** par une brève pression, le "niveau" de la sensibilité précédemment sélectionné clignote sur l'afficheur;

– appuyer sur le bouton **+** ou bien **–** pour effectuer le réglage;

– appuyer sur le bouton **MENU ESC** par une brève pression pour revenir à la page-écran menu ou bien appuyer sur le bouton par une pression prolongée pour revenir à la page-écran standard sans mémoriser.

## Capteur des phares (Réglage de la sensibilité du capteur des phares automatiques) (si prévu)

Cette fonction permet de régler la sensibilité du capteur crépusculaire selon 3 niveaux (niveau 1 = niveau minimum, niveau 2 = niveau médium, niveau 3 = niveau maximum); Plus grande est la sensibilité, moins importante est la quantité de lumière extérieure nécessaire pour commander l'allumage des feux.

Pour sélectionner le réglage souhaité, il faut procéder ainsi:

– appuyer par une brève pression sur le bouton **MENU ESC**, le "niveau" de sensibilité précédemment sélectionné clignote sur l'afficheur;

– appuyer sur le bouton **+** ou bien **–** pour effectuer le choix;

– appuyer sur le bouton **MENU ESC** par une brève pression pour revenir à la page-écran menu ou bien appuyer sur le bouton par une pression prolongée pour revenir à la page-écran standard sans mémoriser.

## Activation Trip B (Activer Trip B)

Cette fonction permet d'activer (On) ou de désactiver (Off) la visualisation du Voyage B (trip partiel).

Pour d'autres informations, voir le paragraphe "Trip computer".

Pour l'activation / désactivation, procéder comme suit:

– appuyer sur le bouton **MENU ESC** par une brève pression, (On) ou bien (Off) (selon ce qui a été sélectionné précédemment) clignote sur l'afficheur;

– appuyer sur le bouton **+** ou bien **-** pour effectuer le choix;

– appuyer sur le bouton **MENU ESC** par une brève pression pour revenir à la page-écran menu ou bien appuyer sur le bouton par une pression prolongée pour revenir à la page-écran standard sans mémoriser.

## Réglage montre (Régl. Heure)

Cette fonction permet le réglage de la montre en passant par deux sous-menus: "Heure" et "Format".

Pour effectuer le réglage, procéder comme suit:

– appuyer sur le bouton **MENU ESC** par une brève pression, les deux sous-menus "Heure" et "Format" apparaissent sur l'afficheur;

– appuyer sur le bouton **+** ou **-** pour se déplacer entre les deux sous-menus;

– après avoir sélectionné le sous-menu que l'on désire modifier, appuyer sur le bouton par une brève pression **MENU ESC**;

– si l'on a accédé au sous-menu "Heure": en appuyant par une brève pression sur le bouton **MENU ESC**, les "heures" clignotent sur l'afficheur;

– appuyer sur le bouton **+** ou bien **-** pour effectuer le réglage;

– en appuyant sur le bouton **MENU ESC** par une brève pression, les "minutes" clignotent sur l'afficheur;

– appuyer sur le bouton **+** ou bien **-** pour effectuer le réglage;

– si l'on a accédé au sous-menu "Format": en appuyant par une brève pression sur le bouton **MENU ESC**, le mode de visualisation clignote sur l'afficheur;

– appuyer sur le bouton **+** ou **-** pour effectuer la sélection en modalité "24h" ou "12h".

Une fois effectué le réglage, appuyer par une brève pression sur le bouton **MENU ESC** pour revenir à la page-écran du sous-menu ou bien appuyer par une pression prolongée sur le bouton pour revenir à la page-écran du menu principal sans mémoriser.

– appuyer de nouveau par pression prolongée sur le bouton **MENU ESC** pour revenir à la page-écran standard ou au menu principal selon l'endroit du menu où l'on se trouve.

## Réglage date (Réglage Date)

Cette fonction permet de mettre à jour la date (jour – mois – année).

Pour mettre à jour, procéder comme suit:

– appuyer par une brève pression sur le bouton **MENU ESC**, le "jour" (gg) clignote sur l'afficheur;

– appuyer sur le bouton **+** ou bien **-** pour effectuer le réglage;

– appuyer par une brève pression sur le bouton **MENU ESC**, le "mois" (mm) clignote sur l'afficheur;

– appuyer sur le bouton **+** ou bien **-** pour effectuer le réglage;

– appuyer par une brève pression sur le bouton **MENU ESC**, "l'année" (aaaa) clignote sur l'afficheur;

– appuyer sur le bouton **+** ou bien **-** pour effectuer le réglage.

**Note** Chaque pression sur les boutons + ou – détermine l'augmentation ou la diminution d'une unité. En tenant le bouton appuyé il en découle une augmentation / diminution rapide automatique. Lorsque l'on est proche de la valeur désirée, compléter le réglage par pression singulière.

– appuyer sur le bouton **MENU ESC** par une brève pression pour revenir à la page-écran menu ou bien appuyer sur le bouton par une pression prolongée pour revenir à la page-écran standard sans mémoriser.

### Répétition des informations sonores (Voir radio)

Cette fonction permet de visualiser sur l'afficheur des informations concernant l'autoradio.

– Radio: fréquence ou message RDS de la station radio sélectionnée, activation recherche automatique ou AutoStore;

– CD audio, CD MP3: numéro de la piste;

– CD Changer: numéro du CD et numéro de la piste;

Pour visualiser (On) ou éliminer (Off) les informations autoradio sur l'affichage, procéder comme suit:

– appuyer sur le bouton **MENU ESC** par une brève pression, (On) ou (Off) (selon ce qui a été sélectionné précédemment) cli-gnote sur l'afficheur;

– appuyer sur le bouton + ou – pour effectuer le choix;

– appuyer sur le bouton **MENU ESC** par une brève pression pour revenir à la page-écran menu ou bien appuyer sur le bouton par une pression prolongée pour revenir à la page-écran standard sans mémoriser.

### Fermeture centralisée automatique la voiture en marche (Autoclose)

Cette fonction, après son activation (On), permet l'activation du verrouillage automatique des portières lorsqu'on dépasse la vitesse de 20 km/h.

La fonction est présente sur toutes les versions et il n'est possible de la désactiver qu'à partir de l'afficheur multifonctionnel ou de l'afficheur multifonctionnel reconfigurable.

Pour activer (On) ou désactiver (Off) cette fonction, procéder comme suit:

– appuyer par une brève pression sur le bouton **MENU ESC**, un sous-menu s'affiche;

– appuyer sur le bouton **MENU ESC** par une brève pression, (On) ou (Off) (selon ce qui a été sélectionné précédemment) cli-gnote sur l'afficheur;

– appuyer sur le bouton + ou bien – pour effectuer le choix;

– appuyer par une brève pression sur le bouton **MENU ESC** pour revenir à la page-écran du sous-menu ou bien appuyer par une pression prolongée sur le bouton pour revenir à la page-écran du menu principal sans mémoriser;

– appuyer de nouveau par pression prolongée sur le bouton **MENU ESC** pour revenir à la page-écran standard ou au menu principal selon l'endroit du menu où l'on se trouve.

### Réglage des unités de mesure (Unité mesure)

Cette fonction permet de régler les unités de mesure par trois sous-menus: "Distances", "Consommations" et "Température".

Pour sélectionner l'unité de mesure désirée, procéder comme suit:

– appuyer sur le bouton **MENU ESC** par une brève pression, les trois sous-menus apparaissent sur l'afficheur;

– appuyer sur le bouton + ou – pour se déplacer entre les trois sous-menus;

– après avoir sélectionné le sous-menu qu'on désire modifier, appuyer sur le bouton **MENU ESC** par une brève pression;

– Si l'on a accédé au sous-menu "Distance": en appuyant par brève pression sur le bouton **MENU ESC**, "km" ou bien "mi" s'affiche (en fonction de ce qui a été précédemment sélectionné);

– appuyer sur le bouton + ou – pour effectuer le choix;

– si l'on a accédé au sous-menu "Consommation": en appuyant par brève pression sur le bouton **MENU ESC**, "km/l", ou bien "mpg" s'affiche (en fonction de ce qui a été précédemment sélectionné);

Si l'unité de mesure de la distance sélectionnée est "km" l'afficheur permet la sélection de l'unité de mesure (km/l) rapportée à la quantité de carburant consommé.

Si l'unité de mesure de la distance sélectionnée est "mi" l'afficheur visualisera la quantité de carburant consommé en "mpg".

– appuyer sur le bouton **+** ou bien **-** pour effectuer le choix;

– si l'on a accédé au sous-menu "Température": en appuyant par brève pression sur le bouton **MENU ESC**, "°C" ou bien "°F" s'affiche (en fonction de ce qui a été précédemment sélectionné);

– appuyer sur le bouton **+** ou bien **-** pour effectuer le choix;

Une fois effectué le réglage, appuyer par une brève pression sur le bouton **MENU ESC** pour revenir à la page-écran du sous-menu ou bien appuyer par une pression prolongée sur le bouton pour revenir à la page-écran du menu principal sans mémoriser.

– appuyer de nouveau par une pression prolongée sur le bouton **MENU ESC** pour revenir à la page-écran standard ou au menu principal selon l'endroit où l'on se trouve dans le menu.

## Sélection langue (Langue)

La visualisation de l'afficheur, après réglage, peut être présentée dans les langues suivantes: Italien, Turc, Hollandais, Portugais, Polonais, Français, Espagnol, Anglais, Allemand.

Pour sélectionner la langue souhaitée, il faut procéder ainsi:

– appuyer sur le bouton **MENU ESC** par une brève pression, la "langue" sélectionnée précédemment clignote sur l'afficheur;

– appuyer sur le bouton **+** ou bien **-** pour effectuer le choix;

– appuyer sur le bouton **MENU ESC** par une brève pression pour revenir à la page-écran menu ou bien appuyer sur le bouton par une pression prolongée pour revenir à la page-écran standard sans mémoriser.

## Réglage du volume signalisation sonore avaries / avertissements (Vol. Annonces)

Cette fonction permet de régler (sur 8 niveaux) le volume de la signalisation sonore (buzzer) qui accompagne les visualisations d'avarie / avertissement.

Pour sélectionner le volume désiré, procéder comme suit:

– appuyer sur le bouton **MENU ESC** par une brève pression, le "niveau" du volume sélectionné précédemment clignote sur l'afficheur;

– appuyer sur le bouton **+** ou bien **-** pour effectuer le réglage;

– appuyer sur le bouton **MENU ESC** par une brève pression pour revenir à la page-écran menu ou bien appuyer sur le bouton par une pression prolongée pour revenir à la page-écran standard sans mémoriser.

## Réglage volume touches (Vol. Touches)

Cette fonction permet de régler (sur 8 niveaux) le volume du signal sonore accompagnant la pression des boutons **MENU ESC**, + et –.

Pour sélectionner le volume désiré, procéder comme suit:

– appuyer sur le bouton **MENU ESC** par une brève pression, le “niveau” du volume sélectionné précédemment clignote sur l’afficheur;

– appuyer sur le bouton + ou bien – pour effectuer le réglage;

– appuyer sur le bouton **MENU ESC** par une brève pression pour revenir à la page-écran menu ou bien appuyer sur le bouton par une pression prolongée pour revenir à la page-écran standard sans mémoriser.

## Entretien programmé (Service)

Cette fonction permet de visualiser les indications concernant les échéances kilométriques des coupons d’entretien.

Pour consulter ces indications, procéder comme suit:

– appuyer sur le bouton **MENU ESC** par une brève pression, l’échéance en km ou mi selon ce qui a été sélectionné précédemment (voir paragraphe “Unité de mesure”) clignote sur l’afficheur;

– appuyer sur le bouton **MENU ESC** par une brève pression pour revenir à la page-écran menu ou bien appuyer sur le bouton par une pression prolongée pour revenir à la page-écran standard.

**Note** Le “Plan d’Entretien Programmé” prévoit la manutention du véhicule tous les 30 000 km (ou 18 000 mi) ou bien chaque 20 000 km (si prévu); cette visualisation apparaît automatiquement, avec la clé sur la position **MAR**, à partir de 2 000 km (ou de 1 240 mi) et elle est proposée de nouveau tous les 200 km (ou 124 mi). Au-dessous des 200 km les signalisations sont proposées avec une fréquence plus proche. La visualisation se fera en km ou en mille selon la sélection effectuée dans l’unité de mesure. Lorsque l’entretien programmé (“Contrôle technique”) est proche de l’échéance prévue, en tournant la clé de démarrage sur la position **MAR**, l’inscription “Service” s’affiche suivie du nombre de kilomètres/milles manquants jusqu’à l’entretien du véhicule. S’adresser au Réseau Après-vente Fiat qui pourvoira, en plus des opérations d’entretien prévues par le “Plan d’Entretien Programmé” à la réinitialisation de cet affichage (reset).

## Activation/Désactivation des air bag côté passager frontal et latéral protection thoracique/pelvienne (side bag) (lorsqu'il est prévu) (Bag passager)

Cette fonction permet d'activer/désactiver l'air bag côté passager.

### Procéder comme suit:

- appuyer sur le bouton **MENU ESC** et, après avoir visualisé sur l'afficheur le message (Bag pass: Off) (pour désactiver) ou le message (Bag pass: On) (pour activer) par la pression sur les boutons + et -, appuyer de nouveau sur le bouton **MENU ESC**;
- le message de demande de validation apparaît sur l'afficheur;
- par la pression sur les boutons + ou - sélectionner (Oui) (pour valider l'activation/désactivation) ou bien (Non) (pour renoncer);
- appuyer sur le bouton **MENU ESC** par une pression brève, on visualise un message de validation du choix et l'on revient à la page-écran menu ou bien appuyer sur le bouton par une pression prolongée pour revenir à la page-écran standard sans mémoriser.

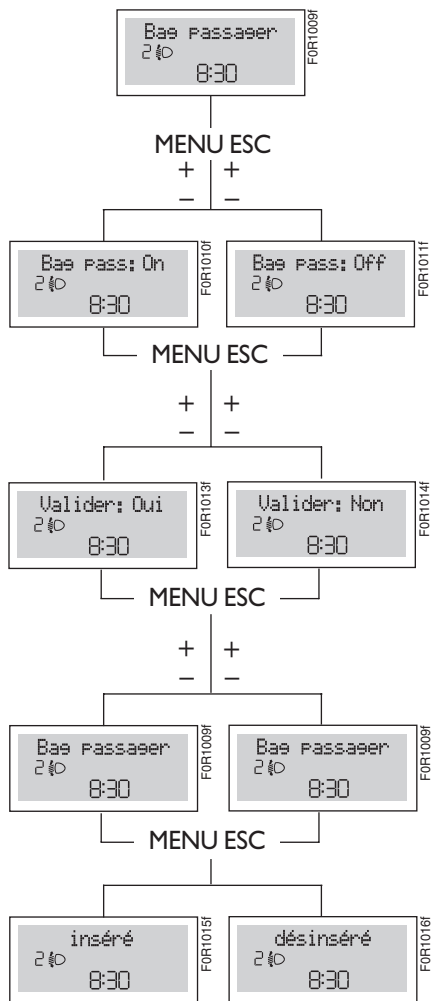

## Sortie Menu

Dernière fonction qui achève le cycle de réglages énumérés sur la page menu initiale.

En appuyant sur le bouton **MENU ESC** par une brève pression, l'afficheur revient à la page-écran standard sans mémoriser.

En appuyant sur le bouton - l'afficheur revient au premier article du menu (Bip Vitesse).



## AFFICHEUR MULTIFONCTIONNEL RECONFIGURABLE (si prévu)

La voiture est dotée d'un afficheur multifonctionnel reconfigurable qui est en mesure d'offrir des informations utiles à l'utilisateur, en fonction de ce qui a été défini précédemment, pendant la conduite du véhicule.

### PAGE-ECRAN "STANDARD" fig. 23/a

La page-écran est en mesure de visualiser les indications suivantes:

- A** Heure
- B** Date
- C** Indications modalité conduite Sport (si prévu)
- D** Odomètre (visualisation des kilomètres/milles parcourus)
- E** Signalisation de l'état du véhicule (ex. Portières ouvertes, ou bien présence éventuelle de glace sur la route, etc. ...)
- F** Position assiette des phares (uniquement si les feux de croisement sont allumés)
- G** Température extérieure

Comme le montre la page-écran principale, la rotation de la clé de démarrage en position **MAR** entraîne l'affichage de la da-

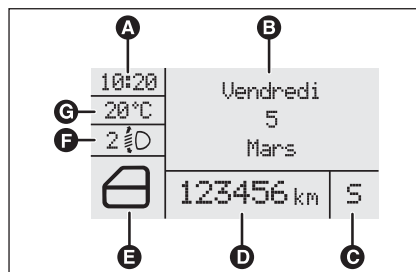

fig. 23/a

FOR0210f

te **fig.23/a** ou de la pression de suralimentation du turbocompresseur **fig.23/b** en fonction de la configuration précédente au point du menu "Première page" ("Date" ou "Info moteur").

### BOUTONS DE COMMANDE fig. 24

- +** Pour défiler la page-écran et les options correspondantes, vers le haut ou pour augmenter la valeur visualisée.

**MENU ESC** Brève pression pour accéder au menu et/ou passer à la page-écran suivante ou bien valider le choix désiré.

Pression prolongée pour revenir à la page-écran standard.

- Pour défiler la page-écran et les options correspondantes, vers le bas ou pour diminuer la valeur visualisée.

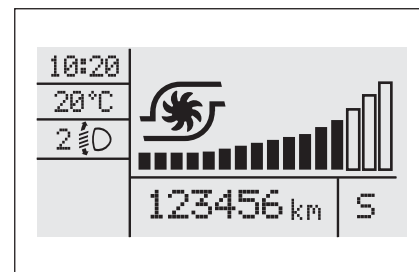

fig. 23/b

FOR0241m

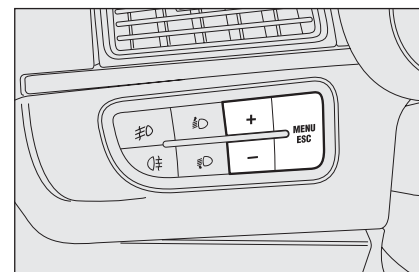

fig. 24

FOR0019m

**Note** Les boutons **+** et **-** activent des fonctions différentes selon les situations suivantes:

- à l'intérieur du menu ils permettent le défilement vers le haut ou vers le bas;
- pendant les opérations de réglage ils permettent l'augmentation ou la diminution.

**Note** A l'ouverture d'une portière avant, l'afficheur s'active en visualisant pendant quelques secondes l'heure et les kilomètres/les milles, parcourus.

## MENU DE CONFIGURATION fig. 25

Le menu est composé d'une série de fonctions disposée en "cercle" dont la sélection, qui peut s'effectuer à l'aide des boutons + et -, permet l'accès aux différentes opérations de choix et de réglage (setup) indiquées ci-après. Pour certains éléments (Réglage de l'heure et Unité de mesure) un sous-menu est prévu.

Le menu de configuration peut être activé par une brève pression sur le bouton **MENU ESC**.

Par des pressions individuelles des touches + ou - on peut se déplacer dans la liste du menu de configuration. Les modalités de gestion à ce point diffèrent entre eux selon la caractéristique de l'article sélectionné.

### Sélection d'un article du menu principal sans sous-menu:

– par une pression brève sur le bouton **MENU ESC** on peut sélectionner le réglage du menu principal que l'on désire modifier;

– en agissant sur les boutons + ou - (par des pressions individuelles) on peut choisir la sélection nouvelle;

– par une pression brève sur le bouton **MENU ESC** on peut mémoriser la sélection et en même temps revenir au même article du menu principal sélectionné précédemment.

### Sélection d'un article du menu principal avec sous-menu:

– par une pression brève sur le bouton **MENU ESC** on peut visualiser le premier article du sous-menu;

– en agissant sur les boutons + ou - (par des pressions individuelles) on peut défiler tous les articles du sous-menu;

– par une pression brève sur le bouton **MENU ESC** on peut sélectionner l'article du sous-menu visualisé et on entre dans le menu de réglage correspondant;

– en agissant sur les boutons + ou - (par des pressions individuelles) on peut choisir la nouvelle sélection de cet article du sous-menu;

– par une pression brève sur le bouton **MENU ESC** on peut mémoriser la sélection et en même temps revenir au même article du menu sélectionné précédemment.

Exemple:

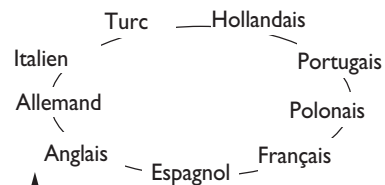

A partir de la page-écran standard, pour accéder à la navigation, appuyer par une brève pression sur le bouton **MENU ESC**. Pour naviguer à l'intérieur du menu, appuyer sur les boutons **+** ou **-**. **Note** Avec le véhicule en marche, pour des raisons de sécurité, il n'est possible d'accéder qu'au menu réduit: réglages "Éclair." et "Bip vitesse". Avec le véhicule arrêté il est possible d'accéder au menu étendu.

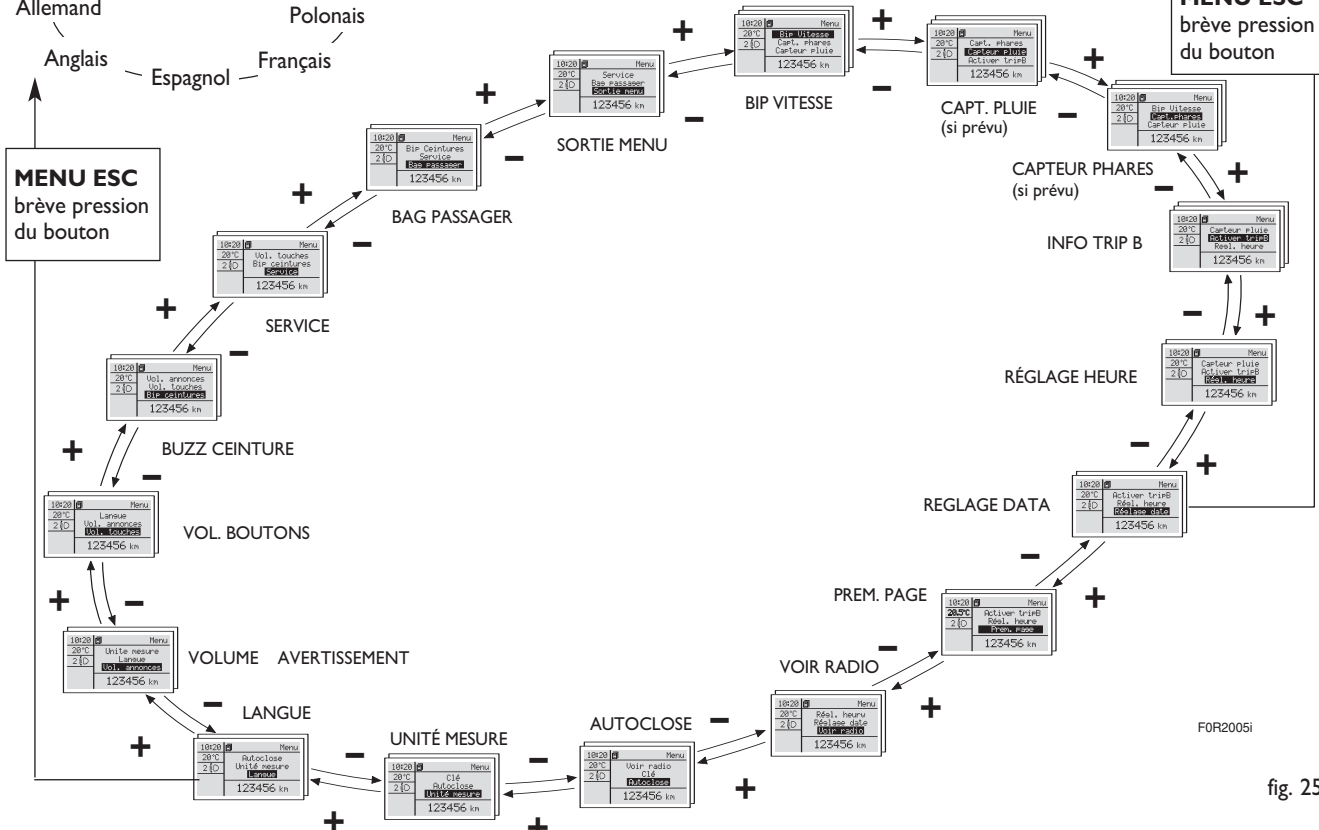

FOR2005i

fig. 25

## Bip Vitesse (Limite de vitesse)

Cette fonction permet de sélectionner la limite de vitesse de la voiture (km/h ou bien mph), dépassée laquelle l'utilisateur est prévenu (voir chapitre "Témoins et signalisations").

Pour sélectionner la limite de vitesse souhaitée, procéder comme suit:

– appuyer sur le bouton **MENU ESC** par une brève pression, l'inscription (Bip Vitesse) apparaît sur l'afficheur;

– appuyer sur le bouton **+** ou **–** pour sélectionner l'activation (On) ou la désactivation (Off) de la limite de vitesse;

– si la fonction a été activée (On), par la pression sur les boutons **+** ou **–** sélectionner la limite de vitesse souhaitée et appuyer sur **MENU ESC** pour valider le choix.

**Note** Le réglage est possible de 30 à 200 km/h, ou bien de 20 à 125 mph selon l'unité de mesure précédemment choisie, voir le paragraphe "Réglage de l'unité de mesure (Unité de mesure)" décrit à la suite. Chaque pression du bouton **+/-** détermine une augmentation/diminution de 5 unités. En tenant appuyé le bouton **+/-** on obtient une augmentation / diminution rapide automatique. Lorsque la valeur souhaitée est proche, compléter le réglage par pression singulière.

– appuyer sur le bouton **MENU ESC** par une brève pression pour revenir à la page-écran menu ou bien appuyer sur le bouton par une pression prolongée pour revenir à la page-écran standard sans mémoriser.

Si l'on désire annuler la sélection, procéder comme suit:

– appuyer sur le bouton **MENU ESC** par une brève pression, (On) clignote sur l'afficheur;

– appuyer sur le bouton **–**, (Off) clignote sur l'afficheur;

– appuyer sur le bouton **MENU ESC** par une brève pression pour revenir à la page-écran menu ou bien appuyer sur le bouton par une pression prolongée pour revenir à la page-écran standard sans mémoriser.

## Réglage sensibilité capteur de pluie (Capt. pluie) (où prévu)

Cette fonction permet de régler (sur 4 niveaux) la sensibilité du capteur de pluie.

Pour sélectionner le niveau de sensibilité souhaité, procéder comme suit:

– appuyer sur le bouton **MENU ESC** par une brève pression, le “niveau” de la sensibilité précédemment sélectionné clignote sur l’afficheur;

– appuyer sur le bouton **+** ou bien **–** pour effectuer le réglage;

– appuyer sur le bouton **MENU ESC** par une brève pression pour revenir à la page-écran menu ou bien appuyer sur le bouton par une pression prolongée pour revenir à la page-écran standard sans mémoriser.

## Capteur phares (Réglage de la sensibilité du capteur des phares automatiques) (si prévu)

Cette fonction permet de régler la sensibilité du capteur crépusculaire selon 3 niveaux (niveau 1 = niveau minimum, niveau 2 = niveau médium, niveau 3 = niveau maximum); Plus grande est la sensibilité, moins importante est la quantité de lumière extérieure nécessaire pour commander l’allumage des feux. Pour sélectionner le réglage désiré, il faut procéder comme ceci:

– appuyer par une brève pression sur le bouton **MENU ESC**, le “niveau” de sen-

sibilité précédemment sélectionné clignote sur l’afficheur;

– appuyer sur le bouton **+** ou bien **–** pour effectuer le choix;

– appuyer sur le bouton **MENU ESC** par une brève pression pour revenir à la page-écran menu ou bien appuyer sur le bouton par une pression prolongée pour revenir à la page-écran standard sans mémoriser.

## Informations trip B (habilitation Trip B)

Cette fonction permet d’activer (On) ou de désactiver (Off) la visualisation du Voyage B (trip partiel).

Pour d’autres informations, voir le paragraphe “Trip computer”.

Pour l’activation / désactivation, procéder comme suit:

– appuyer sur le bouton **MENU ESC** par une brève pression, On ou bien Off selon ce qui a été sélectionné précédemment, clignote sur l’afficheur;

– appuyer sur le bouton **+** ou bien **–** pour effectuer le choix;

– appuyer sur le bouton **MENU ESC** par une brève pression pour revenir à la page-écran menu ou bien appuyer sur le bouton par une pression prolongée pour revenir à la page-écran standard sans mémoriser.

## Réglage Heure (Réglage montre)

Cette fonction permet le réglage de la montre en passant par deux sous-menus: “Heure” et “Format”.

Pour effectuer le réglage, procéder comme suit:

– appuyer sur le bouton **MENU ESC** par une brève pression, les deux sous-menus “Heure” et “Format” apparaissent sur l’afficheur;

– appuyer sur le bouton **+** ou **–** pour se déplacer entre les deux sous-menus;

– après avoir sélectionné le sous-menu que l’on désire modifier, appuyer sur le bouton par une brève pression **MENU ESC**;

– si l’on a accédé au sous-menu “Heure”: en appuyant par une pression brève sur le bouton **MENU ESC**, “heures” clignote sur l’afficheur;

– appuyer sur le bouton **+** ou bien **–** pour effectuer le réglage;

– en appuyant sur le bouton **MENU ESC** par une brève pression, les “minutes” clignent sur l’afficheur;

– appuyer sur le bouton **+** ou bien **–** pour effectuer le réglage.

**Note** Chaque pression sur les boutons + ou bien – détermine l’augmentation ou la diminution d’une unité. En maintenant le bouton appuyé il en découle une augmentation/diminution rapide automatique. Lorsque la valeur désirée est proche, compléter le réglage par pressions singulières – si l’on a accédé au sous-menu “Format”: en appuyant par une pression brève sur le bouton **MENU ESC**, le mode de visualisation clignote sur l’afficheur;

– appuyer sur le bouton + ou – pour effectuer la sélection en modalité “24h” ou “12h”.

Une fois effectué le réglage, appuyer par une brève pression sur le bouton **MENU ESC** pour revenir à la page-écran du sous-menu ou bien appuyer par une pression prolongée sur le bouton pour revenir à la page-écran du menu principal sans mémoriser.

– appuyer de nouveau par pression prolongée sur le bouton **MENU ESC** pour revenir à la page-écran standard ou au menu principal selon l’endroit du menu où l’on se trouve

## Réglage Date (Réglage date)

Cette fonction permet de mettre à jour la date (jour – mois – année).

Pour mettre à jour, procéder comme suit:

– appuyer sur le bouton **MENU ESC** par une brève pression, “l’année” clignote sur l’afficheur;

– appuyer sur le bouton + ou bien – pour effectuer le réglage;

– appuyer sur le bouton **MENU ESC** par une brève pression, “le mois” clignote sur l’afficheur;

– appuyer sur le bouton + ou bien – pour effectuer le réglage;

– appuyer sur le bouton **MENU ESC** par une brève pression, “le jour” clignote sur l’afficheur;

– appuyer sur le bouton + ou bien – pour effectuer le réglage.

**Note** Chaque pression sur les boutons + ou bien – détermine l’augmentation ou la diminution d’une unité. En maintenant le bouton appuyé il en découle une augmentation/diminution rapide automatique. Lorsque la valeur désirée est proche, compléter le réglage par pressions singulières

– appuyer sur le bouton **MENU ESC** par une brève pression pour revenir à la page-écran menu ou bien appuyer sur le bouton par une pression prolongée pour revenir à la page-écran standard sans mémoriser.

## Première page (affichage informations dans la page-écran principale du display)

Cette fonction permet de sélectionner le type d’information que l’on veut afficher dans la page-écran principale du display. Il est possible d’afficher l’indication de la date ou de la pression de suralimentation du turbocompresseur.

Pour effectuer la sélection de l’une des deux rubriques, procéder comme suit :

– appuyer sur le bouton **MENU ESC** par une pression brève, le display affiche “Première page”;

– appuyer à nouveau sur le bouton **MENU ESC** par une pression brève pour afficher les options d’affichage “Date” et “Info moteur”;

– appuyer sur le bouton + ou – pour sélectionner le type d’affichage que l’on désire avoir dans la page-écran principale du display;

– appuyer sur le bouton **MENU ESC** par une pression brève pour mémoriser la sélection et revenir à la page-écran du menu précédent ou appuyer sur le bouton par une pression longue pour revenir à la page-écran standard sans mémoriser.

En tournant la clé de contact en position **MAR**, le display multifonctions reconfigurable, la phase de vérification initiale terminée, fournit l’affichage des informations précédemment configurées au moyen de la fonction “Première page” du menu.

## Voir radio (Répétition des informations sonores)

Cette fonction permet de visualiser sur l'afficheur des informations concernant l'autoradio.

– Radio: fréquence ou message RDS de la station radio sélectionnée, activation recherche automatique ou AutoStore;

– CD audio, CD MP3: numéro de la piste;

– CD Changer: numéro du CD et numéro de la piste;

Pour visualiser (On) ou éliminer (Off) les informations autoradio sur l'affichage, procéder comme suit:

– appuyer sur le bouton **MENU ESC** par une brève pression, On ou bien Off selon ce qui a été sélectionné précédemment, clignote sur l'afficheur;

– appuyer sur le bouton **+** ou bien **-** pour effectuer le choix;

– appuyer sur le bouton **MENU ESC** par une brève pression pour revenir à la page-écran menu ou bien appuyer sur le bouton par une pression prolongée pour revenir à la page-écran standard sans mémoriser.

## Autoclose (Fermeture centralisée automatique la voiture en marche)

Cette fonction, après son activation (On), permet l'activation du verrouillage automatique des portières lorsqu'on dépasse la vitesse de 20 km/h.

La fonction est présente sur toutes les versions et il est possible de la désactiver qu'à partir de l'afficheur multifonctionnel ou de l'afficheur multifonctionnel reconfigurable.

Pour activer ou désactiver cette fonction, procéder comme suit:

– appuyer sur le bouton **MENU ESC** par une brève pression, un sous-menu apparaît sur l'afficheur;

– appuyer sur le bouton **MENU ESC** par une brève pression, On ou bien Off selon ce qui a été sélectionné précédemment, clignote sur l'afficheur;

– appuyer sur le bouton **+** ou bien **-** pour effectuer le choix;

– appuyer par une brève pression sur le bouton **MENU ESC** pour revenir à la page-écran du sous-menu ou bien appuyer par une pression prolongée sur le bouton pour revenir à la page-écran du menu principal sans mémoriser;

– appuyer de nouveau par pression prolongée sur le bouton **MENU ESC** pour revenir à la page-écran standard ou au menu

principal selon l'endroit du menu où l'on se trouve.

### Unité de mesure (Réglage des unités de mesure)

Cette fonction permet de régler les unités de mesure par trois sous-menus: "Distances", "Consommations" et "Température".

Pour sélectionner l'unité de mesure désirée, procéder comme suit:

– appuyer sur le bouton **MENU ESC** par une brève pression, les trois sous-menus apparaissent sur l'afficheur;

– appuyer sur le bouton **+** ou **–** pour se déplacer entre les trois sous-menus;

– après avoir sélectionné le sous-menu qu'on désire modifier, appuyer sur le bouton **MENU ESC** par une brève pression;

– si l'on a accédé au sous-menu "Distance": en appuyant par brève pression sur le bouton **MENU ESC**, "km" ou bien "mi" apparaît sur l'afficheur en fonction de ce qui a été précédemment sélectionné;

– appuyer sur le bouton **+** ou bien **–** pour effectuer le choix;

– si l'on a accédé au sous-menu "Consommation": en appuyant par brève pression

sur le bouton **MENU ESC**, "km/l", "l/100km" ou bien "mpg" s'affiche en fonction de ce qui a été précédemment sélectionné;

Si l'unité de mesure de la distance sélectionnée est "km" l'afficheur permet la sélection de l'unité de mesure (km/l ou l/100km) rapportée à la quantité de carburant consommé.

Si l'unité de mesure de la distance sélectionnée est "mi" l'afficheur visualisera la quantité de carburant consommé en "mpg".

– appuyer sur le bouton **+** ou bien **–** pour effectuer le choix;

– si l'on a accédé au sous-menu "Température": en appuyant par brève pression sur le bouton **MENU ESC**, "°C" ou bien "°F" s'affiche en fonction de ce qui a été précédemment sélectionné;

– appuyer sur le bouton **+** ou bien **–** pour effectuer le choix;

Une fois effectué le réglage, appuyer par une brève pression sur le bouton **MENU ESC** pour revenir à la page-écran du sous-menu ou bien appuyer par une pression prolongée sur le bouton pour revenir à la page-écran du menu principal sans mémoriser.

– appuyer de nouveau par pression prolongée sur le bouton **MENU ESC** pour revenir à la page-écran standard ou au me-

nu principal selon l'endroit du menu où l'on se trouve

### Langue (Sélection langue)

La visualisation de l'afficheur, après réglage, peut être présentée dans les langues suivantes: Italien, Allemand, Anglais, Espagnol, Français, Portugais, Hollandais.

Pour sélectionner la langue souhaitée, il faut procéder ainsi:

– appuyer sur le bouton **MENU ESC** par une brève pression, la "langue" sélectionnée précédemment clignote sur l'afficheur;

– appuyer sur le bouton **+** ou bien **–** pour effectuer le choix;

– appuyer sur le bouton **MENU ESC** par une brève pression pour revenir à la page-écran menu ou bien appuyer sur le bouton par une pression prolongée pour revenir à la page-écran standard sans mémoriser.



## Vol. Annonces (Réglage du volume signalisation sonore avaries / avertissements)

Cette fonction permet de régler (sur 8 niveaux) le volume de la signalisation sonore (buzzer) qui accompagne les visualisations d'avarie / avertissement.

Pour sélectionner le volume désiré, procéder comme suit:

– appuyer sur le bouton **MENU ESC** par une brève pression, le “niveau” du volume sélectionné précédemment clignote sur l'afficheur;

– appuyer sur le bouton **+** ou bien **–** pour effectuer le réglage;

– appuyer sur le bouton **MENU ESC** par une brève pression pour revenir à la page-écran menu ou bien appuyer sur le bouton par une pression prolongée pour revenir à la page-écran standard sans mémoriser.

## Vol. Touches (Réglage volume touches)

Cette fonction permet de régler (sur 8 niveaux) le volume du signal sonore accompagnant la pression des boutons **MENU ESC**, **+** et **–**.

Pour sélectionner le volume désiré, procéder comme suit:

– appuyer sur le bouton **MENU ESC** par une brève pression, le “niveau” du volume sélectionné précédemment clignote sur l'afficheur;

– appuyer sur le bouton **+** ou bien **–** pour effectuer le réglage;

– appuyer sur le bouton **MENU ESC** par une brève pression pour revenir à la page-écran menu ou bien appuyer sur le bouton par une pression prolongée pour revenir à la page-écran standard sans mémoriser.

## Buzz. Ceinture (Réactivation du buzzer pour signalisation S.B.R.)

La fonction peut être visualisée seulement après la désactivation du système S.B.R. par le Réseau Après-vente Fiat (voir chapitre “Sécurité” au paragraphe “Système S.B.R.”).

## Service (Entretien programmé)

Cette fonction permet de visualiser les indications concernant les échéances kilométriques des coupons d'entretien.

Pour consulter ces indications, procéder comme suit:

– appuyer sur le bouton **MENU ESC** par une brève pression, l'échéance en km ou mi selon ce qui a été sélectionné précédemment (voir paragraphe “Unité de mesure de la distance”) apparaît sur l'afficheur;

– appuyer sur le bouton **MENU ESC** par une brève pression pour revenir à la page-écran menu ou bien appuyer sur le bouton par une pression prolongée pour revenir à la page-écran standard.

**Note** Le “Plan d’Entretien Programmé” prévoit la manutention du véhicule tous les 30 000 km (18 000 milles) ou bien, si prévue, tous le 20.000 km (12.000 milles) cette visualisation apparait automatiquement, avec la clé sur la position **MAR**, à partir de 2 000 km (ou bien de la valeur équivalente en milles) et elle est proposée de nouveau tous les 200 km (ou bien de la valeur équivalente en milles). Au-dessous des 200 km les signalisations sont proposées avec une fréquence plus proche. La visualisation se fera en km ou en mille selon la sélection effectuée dans l’unité de mesure. Lorsque l’entretien programmé (“Contrôle technique”) est proche de l’échéance prévue, en tournant la clé de démarrage sur la position **MAR**, l’inscription “Service” s’affiche suivie du nombre de kilomètres/milles manquants jusqu’à l’entretien du véhicule. S’adresser au Réseau Après-vente Fiat qui pourvoira, en plus des opérations d’entretien prévues par le “Plan d’Entretien Programmé” à la réinitialisation de cet affichage (reset).

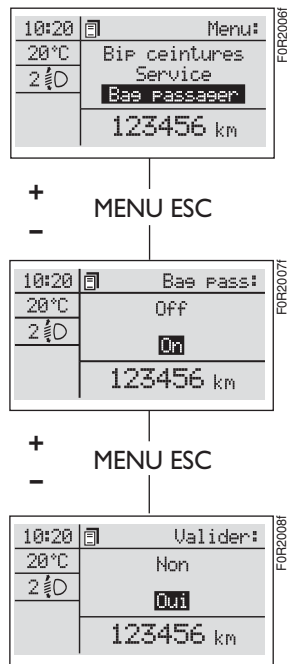

## Bag passager Activation/Désactivation des air bag côté passager frontal et latéral protection thoracique/pelvienne (side bag) (lorsqu’il est prévu)

Cette fonction permet d’activer/désactiver l’air bag côté passager.

Procéder de cette manière:

– appuyer sur le bouton **MENU ESC** et, après avoir visualisé sur l’afficheur le message (Bag pass: Off) (pour désactiver) ou le message (Bag pass: On) (pour activer) par la pression sur les boutons **+** et **-**, appuyer de nouveau sur le bouton **MENU ESC**;

– sur l’afficheur on visualise le message de demande de la validation;

– par la pression sur les boutons **+** ou **-** sélectionner (Oui) (pour valider l’activation/désactivation) ou bien (Non) (pour renoncer);

– appuyer sur le bouton **MENU ESC** par une pression brève, on visualise un message de validation du choix et l’on revient à la page-écran menu ou bien appuyer sur le bouton par une pression prolongée pour revenir à la page-écran standard sans mémoriser.

## Sortie Menu

Dernière fonction qui achève le cycle de réglages énumérés sur la page menu initiale.

En appuyant sur le bouton **MENU ESC** par une brève pression, l'afficheur revient à la page-écran standard sans mémoriser.

En appuyant sur le bouton – l'afficheur revient au premier article du menu (Bip Vitesse).

## TRIP COMPUTER

### Généralités

Le “Trip computer” permet de visualiser, avec la clé de démarrage sur la position **MAR**, les grandeurs relatives à l'état de fonctionnement du véhicule. Cette fonction est composée de deux trip séparés dénommés “Trip A” et “Trip B” capables de contrôler la “mission complète” du véhicule (voyage) de manière indépendante l'un de l'autre.

Les deux fonctions peuvent être mises à zéro (reset - début d'une nouvelle mission).

Le “Trip A” permet de visualiser les grandeurs suivantes:

- Autonomie
- Distance parcourue
- Consommation moyenne
- Consommation instantanée
- Vitesse moyenne
- Durée voyage (durée de conduite).

Le “Trip B”, présent uniquement sur l'afficheur multifonction, permet de visualiser les grandeurs suivantes:

- Distance parcourue B
- Consommation moyenne B
- Vitesse moyenne B
- Durée voyage B (durée de conduite).

**Note** Le “Trip B” est une fonction qui peut être exclue (voir le paragraphe “Habilitation Trip B”). Les grandeurs “Autonomie” et “Consommation instantanée” ne sont pas réinitialisables.

## Grandeurs visualisées

### Autonomie

Indique le nombre de kilomètres pouvant encore être parcourus avec le carburant présent dans le réservoir, dans l'hypothèse de poursuivre la route en maintenant la même conduite. Sur l'écran l'indication "—" s'affichera à la vérification des événements suivants:

- valeur d'autonomie inférieure à 50 km (ou 30 mi)
- en cas d'arrêt de la voiture le moteur tournant pendant un temps prolongé.

### Distance parcourue

Elle indique la distance parcourue depuis le début de la nouvelle mission.

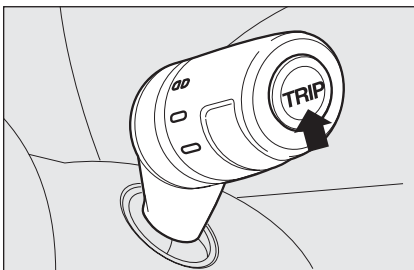

fig. 26

F0R0020m

### Consommation moyenne

Elle représente la moyenne des consommations depuis le début de la nouvelle mission.

### Consommation instantanée

Exprime la variation, constamment mise à jour, de la consommation de carburant. En cas d'arrêt du véhicule avec moteur en marche l'indication "----" s'affichera à l'écran.

### Vitesse moyenne

Elle représente la valeur moyenne de la vitesse de la voiture selon tout le temps écoulé depuis le début de la nouvelle mission.

### Durée voyage

Temps passé à partir du début de la nouvelle mission.

**ATTENTION** En l'absence d'informations, toutes les grandeurs du Trip computer sont affichées par "----" à la place de la va-

leur. Lorsque les conditions normales de fonctionnement sont restituées, le compte des différentes grandeurs reprend de manière régulière, sans réinitialisation des valeurs visualisées avant l'anomalie, ni commencement d'une nouvelle mission.

## SIEGES AVANT



### ATTENTION

Tous les réglages doivent être effectués exclusivement avec le véhicule à l'arrêt.



Les revêtements textiles de votre voiture sont conçus pour résister longtemps à l'usure découlant d'un usage normal du véhicule. Pourtant il est absolument nécessaire d'éviter les frottements traumatiques et/ou prolongés avec des accessoires vestimentaires telles que des boucles métalliques, clous, fixation en Velcro et identique, car ceux-ci en agissant de manière appuyée et localisée sur le tissage, pourraient provoquer la rupture de certains fils avec pour conséquence l'endommagement de la housse.

### Réglage dans le sens longitudinal fig. 27

Soulever le levier **A** et pousser le siège vers l'avant ou vers l'arrière: en position de conduite, les bras doivent s'appuyer sur la couronne du volant.

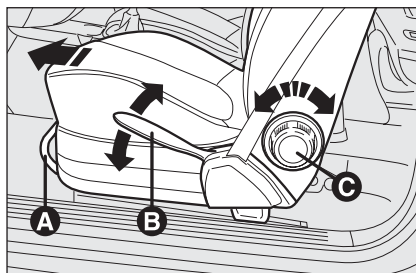

fig. 27

F0R0021m



### ATTENTION

Relacher le levier de réglage, toujours vérifier que le siège est bloqué sur les rails, en essayant de le déplacer vers l'avant ou l'arrière. L'absence de ce blocage peut provoquer le déplacement inattendu du siège et provoquer la perte de contrôle du véhicule.

### Réglage en hauteur (si prévu)

#### fig. 27

Agir sur le levier **B** et le déplacer en haut ou en bas jusqu'à obtenir la hauteur souhaitée.

**ATTENTION** Le réglage doit être effectué exclusivement en restant assis sur le siège.

### Réglage de l'inclinaison du dossier fig. 27

Tourner le pommeau **C**.



### ATTENTION

Pour avoir le maximum de protection possible, garder le dossier bien droit, y bien appuyer le dos et placer la ceinture de manière qu'elle adhère parfaitement au buste et au bassin.

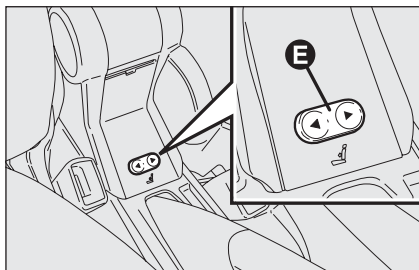

fig. 28

F0R0022m

### Réglage lombaire électrique (si prévu) fig. 28

Pour régler l'appui personnalisé entre dos et dossier, agir électriquement sur les commandes **E**.

## SIEGES ARRIERE

Pour renverser les sièges arrière, se référer au paragraphe "Agrandissement du coffre à bagages" dans ce chapitre.



**Les revêtements textiles de votre voiture sont conçus pour résister longtemps à l'usure découlant d'un usage normal du véhicule. Pourtant il est absolument nécessaire d'éviter les frottements traumatiques et/ou prolongés avec des accessoires vestimentaires telles que des boucles métalliques, clous, fixation en Velcro et identique, car ceux-ci en agissant de manière appuyée et localisée sur le tissage, pourraient provoquer la rupture de certains fils avec pour conséquence l'endommagement de la housse.**

## APPUI-TETE

### AVANT fig. 29

Sur certaines versions ils sont réglables en hauteur et se bloquent automatiquement dans la position voulue.

Réglage:

- réglage vers le haut: soulever l'appui-tête jusqu'au déclic de blocage.

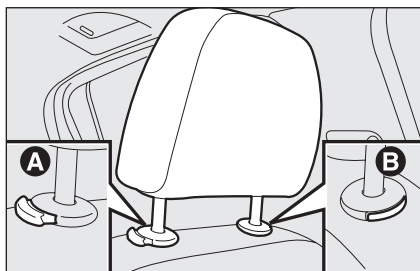

fig. 29

F0R0024m

réglage vers le bas: appuyer sur le bouton **A** et abaisser l'appuie-tête.

Pour extraire les appuis-tête avant, appuyer en même temps sur les boutons **A** et **B** à côté des deux soutiens et les défilier vers le haut.



**ATTENTION**

*Les appuie-tête doivent être réglés de façon à ce que la tête, et non le cou, y repose. C'est seulement dans ce cas qu'ils exercent leur action de protection.*

Pour mieux exploiter l'action protectrice de l'appui-tête, régler le dossier de façon à avoir le buste droit et la tête la plus proche possible de l'appui-tête.

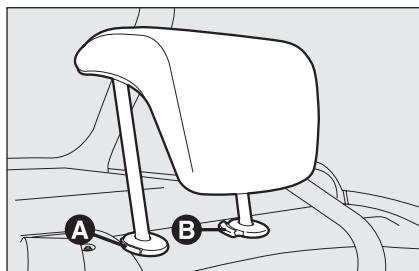

fig. 30

F0R0025m

**ARRIERE (lorsqu'ils sont prévus)  
fig. 30**

Pour régler l'appuie-tête en position élevée, il faut soulever l'appuie-tête jusqu'à atteindre la position (position d'utilisation) signalée par un déclic.

Pour ramener l'appuie-tête en position de non utilisation, appuyer sur le bouton **A** et le baisser jusqu'à le faire rentrer dans le siège sur le dossier.

Pour enlever les appuis-tête arrière, appuyer en même temps sur les boutons **A** et **B** à côté des deux soutiens et les défilier vers le haut.

**ATTENTION** Pendant l'utilisation des sièges arrière, les appuis-tête doivent toujours être en position "tout extrait".

## VOLANT

Le volant peut être réglé dans le sens vertical et axial.

Pour effectuer le réglage, procéder comme suit:

- débloquer le levier **A**-fig. 31 en le poussant vers l'avant (position 2);
- régler le volant;
- bloquer le levier **A** en le tirant vers le volant (position 1).

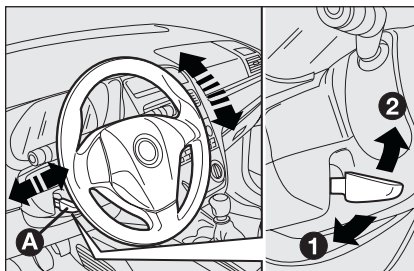

fig. 31

F0R0026m



### ATTENTION

*Les réglages doivent être effectués uniquement la voiture à l'arrêt et le moteur coupé.*



### ATTENTION

*Il est absolument interdite toute intervention en après-vente, produisant des violations de la conduite ou de la colonne de la direction (ex. montage de dispositifs antivol), qui pourraient provoquer, en plus de la décadence des performances du système et de la garantie, de graves problèmes de sécurité, ainsi que la non conformité d'homologation de la voiture.*

## RETROVISEURS

### RETROVISEUR INTERIEUR

fig. 32

Il est muni d'un dispositif de sécurité qui en provoque le décrochage en cas de choc violent en contact avec le passager.



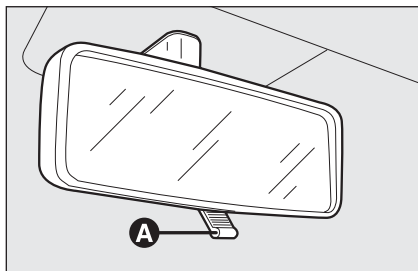

fig. 32

F0R0027m

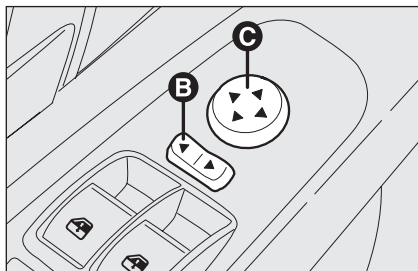

fig. 33

F0R0028m

En actionnant le levier **A** il est possible de régler le rétroviseur sur deux positions différentes: normale ou antiéblouissement.

Sur certaines versions, un rétroviseur électrochromatique est présent. Sur la partie inférieure du rétroviseur il y a un bouton **ON/OFF** pour l'activation/désactivation de la fonction électrochromique. En enclenchant la marche arrière le rétroviseur se prédispose toujours dans la coloration pour l'utilisation diurne.

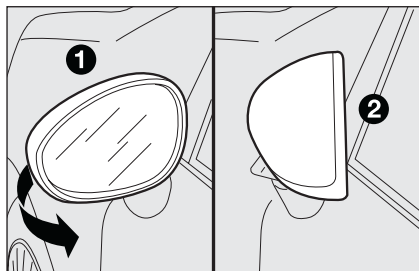

fig. 34

F0R0029m

## RETROVISEURS EXTERIEURS

### Réglage fig. 33

N'est possible que si la clé de contact est sur **MAR**.

Pour effectuer le réglage, procéder comme suit:

- à l'aide de l'interrupteur **B** sélectionner le rétroviseur (gauche ou droit) sur lequel effectuer le réglage;
- régler le rétroviseur, en agissant dans les quatre sens sur l'interrupteur **C**;

### Pliage

Si nécessaire (par exemple lorsque l'encombrement du rétroviseur crée des difficultés dans un passage étroit) il est possible de déplier les rétroviseurs en les déplaçant de la position **1**-fig. 34 à la position **2**.

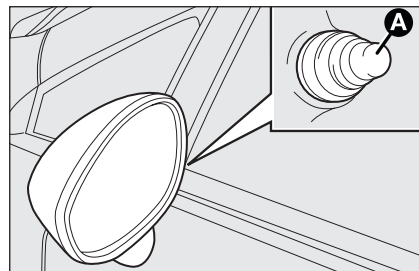

fig. 35

F0R0030m

### Réglage manuel fig. 35

Pour effectuer le réglage, actionner la poignée **A**-fig. 35.



**Pendant la marche les rétroviseurs doivent toujours être dans la position 1-fig. 34.**

### Dégivrage/décondensation (si prévu)

Les rétroviseurs sont dotés de résistances qui fonctionnent quand on actionne la lunette chauffante (en appuyant sur le bouton ).

**ATTENTION** La fonction est temporisée et se désactive automatiquement après quelques minutes.



### ATTENTION

**Le rétroviseur extérieur côté conducteur est bombé et altère légèrement la perception de la distance.**

# CHAUFFAGE ET VENTILATION

F0R0031m

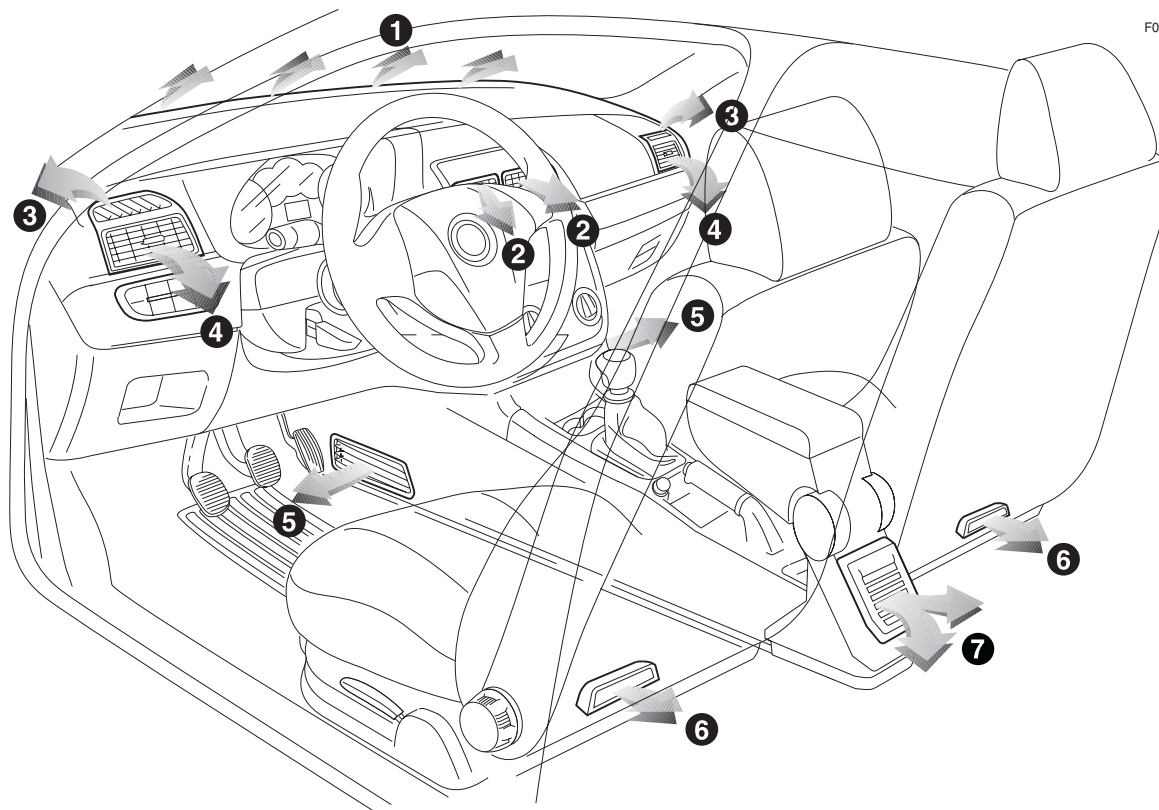

fig. 36

1. Diffuseur supérieur fixe - 2. Diffuseurs centraux orientables - 3. Diffuseurs latéraux fixes - 4. Diffuseurs latéraux orientables - 5. Diffuseurs inférieurs pour places arrières - 6. Diffuseurs latéraux inférieurs pour places avant - 7. Diffuseurs centraux inférieurs pour places arrières (si prévu).

PLANCHE DE BORD ET COMMANDES

SECURITE

CONDUITE

TEMOINS ET SIGNALISATIONS

S'IL VOUS ARRIVE

ENTRETIEN DE LA VOITURE

CARACTERISTIQUES TECHNIQUES

INDEX ALPHABETIQUE

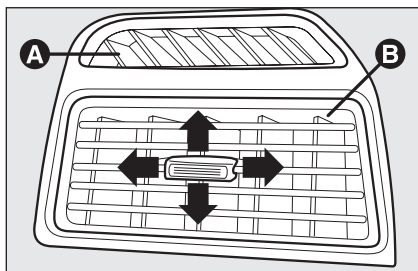

fig. 37

F0R0032m

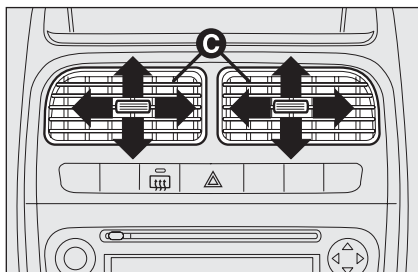

fig. 38

F0R0033m

### DIFFUSEURS ORIENTABLES ET REGLABLES LATÉRAUX ET CENTRAUX fig. 37-38

- A** Diffuseur fixe pour vitres latérales.
- B** Diffuseurs latéraux orientables.
- C** Diffuseurs centraux orientables.

Les diffuseurs **A** ne sont pas orientables.

Pour utiliser les diffuseurs **B** et **C**, agir sur le dispositif correspondant pour les pouvoir orienter dans la position souhaitée.

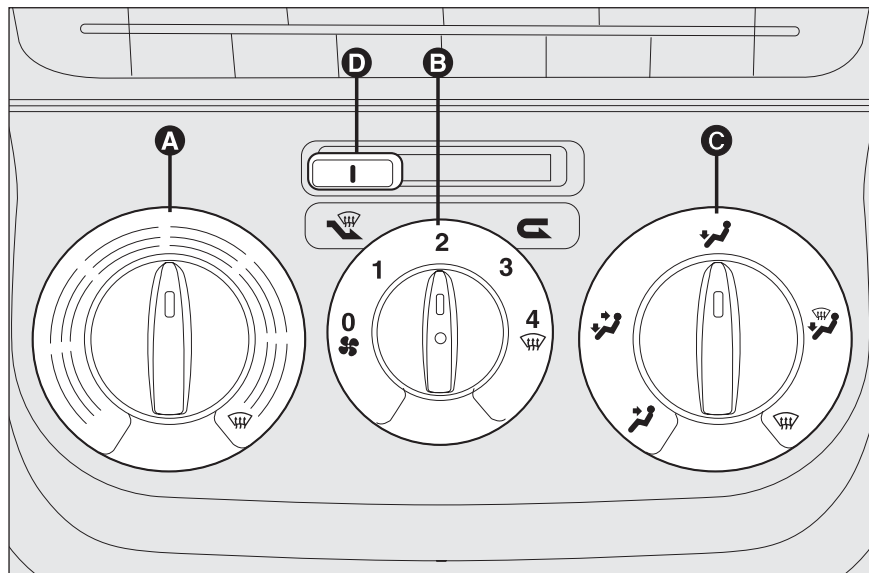

fig. 39

F0R0034m

### COMMANDES fig. 39





**Manette A** pour régler la température de l'air (mélange air chaud/froid)

Secteur rouge = air chaud  
Secteur bleu = air froid

**Manette B** pour l'activation/le réglage du ventilateur

- ☼ 0 = ventilateur éteint
- 1-2-3 = vitesse de ventilation
- 4 🌀 = ventilation à la vitesse maximum

## Manette C pour la distribution de l'air

-  pour avoir l'air aux bouches centrales et latérales;
-  pour envoyer l'air aux pieds et avoir une température légèrement plus basse aux bouches de la planche, dans des conditions de température moyenne;
-  pour le chauffage avec une température extérieure extrême: pour avoir une portée maximale de l'air sur les pieds;
-  pour chauffer les pieds et simultanément désembuer le pare-brise;
-  pour désembuer de façon rapide le pare-brise.

## Curseur D pour l'enclenchement/désenclenchement du recyclage de l'air

En amenant le curseur sur la position  l'enclenchement du recyclage de l'air intérieur survient.

En amenant le curseur sur la position  le désenclenchement du recyclage de l'air intérieur survient.

## VENTILATION DE L'HABITACLE

Pour obtenir une bonne ventilation de l'habitacle, procéder comme suit:

- tourner la manette **A** sur le secteur bleu;
- désactiver le recyclage d'air intérieur;
- tourner la manette **C** en correspondance de ;
- tourner la manette **B** sur la vitesse souhaitée.



## CHAUFFAGE HABITACLE

Procéder de cette manière:

- tourner la manette **A** sur le secteur rouge;
- tourner la manette **C** dans la position souhaitée;
- tourner la manette **B** sur la vitesse souhaitée.

## CHAUFFAGE RAPIDE DE L'HABITACLE

Pour obtenir un chauffage plus rapide, procéder comme suit:

- tourner la manette **A** sur le secteur rouge;
- enclencher le recyclage de l'air intérieur;
- tourner la manette **C** en correspondance de ;
- tourner la manette **B** en correspondance de 4  (vitesse maxi du ventilateur).

Agir ensuite sur les commandes pour garder les conditions de confort souhaitées et amener le curseur **D** sur la position  pour désactiver le recyclage de l'air intérieur et éviter la condensation.

**ATTENTION** Le moteur froid, attendre quelques minutes afin que le liquide du système atteigne la température d'exercice optimale.

## DÉCONDENSATION/ DEGIVRAGE RAPIDE DES VITRES AVANT (PARE-BRISE ET VITRES LATERALES)

Procéder de cette manière:

- tourner la manette **A** sur le secteur rouge;
- désactiver le recyclage d'air intérieur;
- tourner la manette **C** en correspondance de ;
- tourner la manette **B** en correspondance de 4 (vitesse maxi du ventilateur).

Lorsque la décondensation/dégivrage s'est produit, agir sur les commandes pour rétablir les conditions de confort souhaitées.

## Anti-condensation des vitres

En cas de grande humidité extérieure et/ou de pluie et/ou de grandes différences de température entre l'intérieur et l'extérieur de l'habitacle, il est conseillé d'effectuer la manœuvre suivante afin de prévenir la condensation des vitres:

- tourner la manette **A** sur le secteur rouge;
- désactiver le recyclage d'air intérieur;
- tourner la manette **C** en correspondance de avec la possibilité de passer à la position au cas où il n'y a aucune trace de condensation;
- tourner la manette **B** en correspondance de la 2<sup>ème</sup> vitesse.

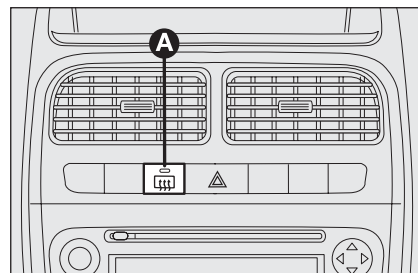

fig. 40

FOR0035m

## DÉCONDENSATION/ DEGIVRAGE DE LA LUNETTE CHAUFFANTE ET RETROVISEURS EXTERIEURS (si prévus) fig. 40

Appuyer sur le bouton **A** pour activer cette fonction; l'enclenchement de cette fonction est mis en évidence par l'allumage du voyant sur le bouton même.

La fonction est temporisée et se désactive automatiquement après 20 minutes. Pour exclure cette fonction à l'avance, appuyer de nouveau sur le bouton **A**.

**ATTENTION** Ne pas appliquer d'adhésifs sur la partie intérieure de la vitre arrière près des filaments de la lunette chauffante afin d'éviter de l'endommager.

## ACTIVATION RECYCLAGE AIR INTERIEUR

Amener le curseur **D** sur la position  pour activer le recyclage de l'air intérieur.

Il est conseillé d'enclencher le recyclage de l'air intérieur pendant les arrêts dans les bouchons ou sous un tunnel pour éviter l'émission de l'air pollué extérieur. Éviter d'utiliser cette fonction de façon prolongée, spécialement avec plusieurs personnes à bord du véhicule, de façon à éviter la condensation sur les vitres.

**ATTENTION** Le recyclage d'air intérieur permet, selon la modalité de fonctionnement sélectionnée ("chauffage" ou "refroidissement"), d'arriver plus rapidement aux conditions désirées.

Il est déconseillé d'enclencher le recyclage d'air intérieur pendant les journées pluvieuses/froides afin d'éviter la condensation sur les vitres.

## CLIMATISEUR MANUEL (lorsqu'il est prévu)

### COMMANDES fig. 41

#### Manette **A** pour régler la température de l'air (mélange air chaud/froid)

Secteur rouge = air chaud

Secteur bleu = air froid

#### Manette **B** pour l'activation/le réglage du ventilateur

 **0** = ventilateur éteint

**1-2-3** = vitesse de ventilation

**4**  = ventilation à la vitesse maximum

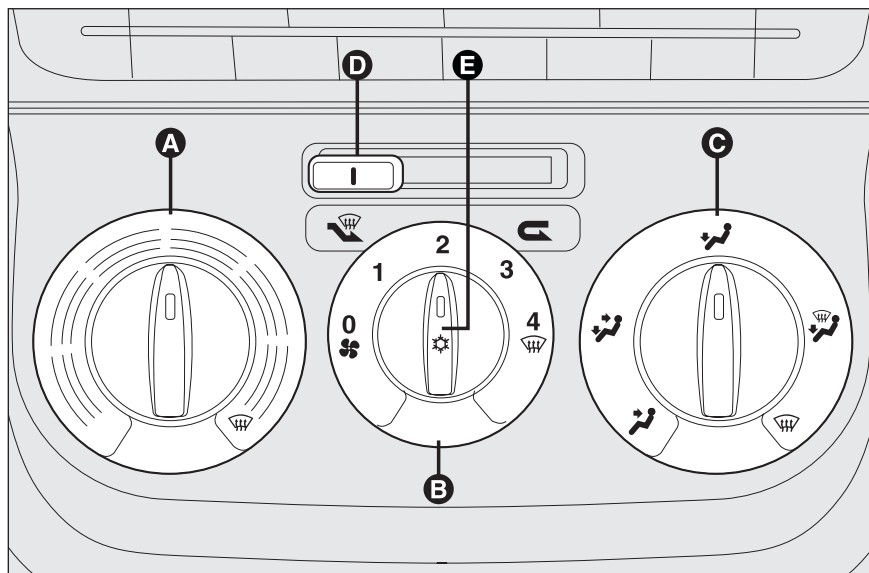



fig. 41

FOR0036m

## Curseur D pour l'enclenchement/désactivation du recyclage de l'air

En amenant le curseur sur la position  l'enclenchement du recyclage de l'air survient.

En amenant le curseur sur la position  le désenclenchement du recyclage de l'air intérieur survient.

## Enclenchement/désactivation climatiseur

En appuyant sur la manette **E**- fig. 41 (voyant de la manette allumé) l'enclenchement du climatiseur survient.

En appuyant de nouveau sur la manette **E** (voyant sur la manette éteint) la désactivation du climatiseur se produit.

## Manette C pour la distribution de l'air

 pour avoir l'air aux bouches centrales et latérales;

 pour envoyer l'air aux pieds et avoir une température légèrement plus basse aux bouches de la planche, dans des conditions de température moyenne;

 pour le chauffage avec une température extérieure extrême: pour avoir une portée maximale de l'air sur les pieds;

 pour chauffer les pieds et simultanément désembuer le pare-brise;

 pour désembuer de façon rapide le pare-brise.



## VENTILATION DE L'HABITACLE

Pour obtenir une bonne ventilation de l'habitacle, procéder comme suit:

- tourner la manette **A** sur le secteur bleu;
- désactiver le recyclage d'air intérieur;
- tourner la manette **C** en correspondance de ;
- tourner la manette **B** sur la vitesse souhaitée.

## CLIMATISATION (refroidissement)

Afin d'obtenir le refroidissement le plus rapide, procéder comme suit:

- tourner la manette **A** sur le secteur bleu;
- enclencher le recyclage de l'air intérieur;
- tourner la manette **C** en correspondance de ;
- enclencher le climatiseur en appuyant sur la manette **E**, le voyant de la manette s'allume;
- tourner la manette **B** en correspondance de **4**  (vitesse maxi du ventilateur).

## Réglage du refroidissement

- tourner la manette **A** à droite pour augmenter la température;
- désactiver le recyclage d'air intérieur;
- tourner la manette **B** pour diminuer la vitesse du ventilateur.





## CHAUFFAGE HABITACLE

Procéder de cette manière:

- tourner la manette **A** sur le secteur rouge;
- tourner la manette **C** en correspondance du symbole souhaité;
- tourner la manette **B** sur la vitesse souhaitée;

## CHAUFFAGE RAPIDE DE L'HABITACLE

Pour obtenir un chauffage plus rapide, procéder comme suit:



- tourner la manette **A** sur le secteur rouge;
- enclencher le recyclage de l'air intérieur;
- tourner la manette **C** en correspondance de ;
- tourner la manette **B** en correspondance de 4  (vitesse maxi du ventilateur).

Agir ensuite sur les commandes pour garder les conditions de confort souhaitées et désactiver le recyclage d'air intérieur.

**ATTENTION** Avec le moteur froid, attendre quelques minutes afin que le liquide du système atteigne la température d'exercice optimale.

## DÉCONDENSATION/ DEGIVRAGE RAPIDE DES VITRES AVANT (PARE-BRISE ET VITRES LATÉRALES)

Procéder de cette manière:



- tourner la manette **A** sur le secteur rouge;
- r tourner la manette **B** en correspondance de 4  (vitesse maxi du ventilateur);
- tourner la manette **C** en correspondance de ;
- désactiver le recyclage d'air intérieur.

Lorsque la décondensation/dégivrage s'est produit, agir sur les commandes pour rétablir les conditions de confort souhaitées.

**ATTENTION** Le climatiseur est très utile pour accélérer la décondensation, car il déshumidifie l'air. Régler les commandes comme décrit précédemment et enclencher le climatiseur en appuyant sur la manette **E**, le voyant de la manette s'allume.

## Anti-condensation des vitres

En cas de grande humidité extérieure et/ou de pluie et/ou de grandes différences de température entre l'intérieur et l'extérieur de l'habitacle, il est conseillé d'effectuer la manœuvre suivante afin de prévenir la condensation des vitres:

- tourner la manette **A** sur le secteur rouge;
- désactiver le recyclage d'air intérieur;
- tourner la manette **C** en correspondance de  avec la possibilité de passer à la position  au cas où il n'y a aucune trace de condensation;
- tourner la manette **B** en correspondance de la 2<sup>ème</sup> vitesse.

**ATTENTION** Le climatiseur est très utile pour prévenir la condensation des vitres en cas de grande humidité environnementale car il déshumidifie l'air introduit dans l'habitacle.

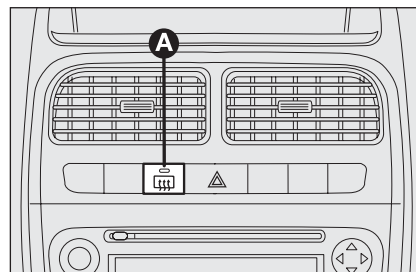

fig. 42

FOR0035m

## DÉCONDENSATION/ DÉGIVRAGE DE LA LUNETTE CHAUFFANTE ET RETROVISEURS EXTERIEURS (si prévus) fig. 42

Appuyer sur le bouton **A** pour activer cette fonction; l'enclenchement de cette fonction est mis en évidence par l'allumage du voyant sur le bouton même.

La fonction est temporisée et se désactive automatiquement après 20 minutes. Pour exclure cette fonction à l'avance, appuyer de nouveau sur le bouton **A**.

**ATTENTION** Ne pas appliquer d'adhésifs sur la partie intérieure de la vitre arrière près des filaments de la lunette chauffante afin d'éviter de l'endommager.

## ACTIVATION RECYCLAGE AIR INTERIEUR

Amener le curseur **D** sur la position  pour activer le recyclage de l'air intérieur.

Il est conseillé d'enclencher le recyclage de l'air intérieur pendant les arrêts dans les bouchons ou sous un tunnel pour éviter l'émission de l'air pollué extérieur. Éviter d'utiliser cette fonction de façon prolongée, spécialement avec plusieurs personnes à bord du véhicule, de façon à éviter la condensation sur les vitres.

**ATTENTION** Le recyclage d'air intérieur permet, selon la modalité de fonctionnement sélectionnée ("chauffage" ou "refroidissement"), d'arriver plus rapidement aux conditions désirées.

Il est déconseillé d'enclencher le recyclage d'air intérieur pendant les journées pluvieuses/froides afin d'éviter la condensation sur les vitres.

## ENTRETIEN DU CIRCUIT

Pendant la saison hivernale le système du climatiseur doit être mis en fonction au moins une fois par mois pendant environ 10 minutes. Avant la saison estivale faire vérifier l'efficacité du système par le Réseau Après-vente Fiat.



**Le système utilise du fluide réfrigérant R134a qui, en cas de fuite accidentelle, ne pollue pas l'environnement. Éviter absolument l'utilisation du fluide R12 qui est incompatible avec les composants du système.**

# CLIMATISEUR AUTOMATIQUE (lorsqu'il est prévu)

## GENERALITES

Le climatiseur automatique règle la température, la quantité et la distribution de l'air dans l'habitacle. Le contrôle de la température est basé sur la "température équivalente": c'est à dire que le système travaille de façon permanente pour maintenir le confort de l'habitacle et corriger les éventuelles variations climatiques extérieures y compris le rayonnement solaire relevé par un capteur spécial.

Les paramètres et les fonctions automatiquement contrôlés sont:

- température de l'air des bouches;
- distribution de l'air par les bouches;
- vitesse du ventilateur (variation continue du flux d'air);
- activation du compresseur (pour le refroidissement / déshumidification de l'air);
- recyclage de l'air.

Toutes ces fonctions sont modifiables manuellement, c'est à dire que l'on peut intervenir sur le système en sélectionnant selon son désir une ou plusieurs fonctions et en modifier les paramètres. De cette façon par contre le contrôle automatique des fonctions modifiées manuellement sur lesquelles le système interviendra uniquement pour des raisons de sécurité (ex. risque de condensation) se désactive.

Les choix manuels sont toujours prioritaires par rapport à l'automatisme et sont mémorisés jusqu'à ce que l'utilisateur remette le contrôle automatique, en appuyant de nouveau sur le bouton **AUTO**, sauf dans les cas où le système intervient pour des raisons particulières de sécurité.

Le réglage manuel d'une fonction ne nuit pas au contrôle automatique des autres.

La température de l'air émis est toujours contrôlée automatiquement, en fonction de la température sélectionnée sur l'afficheur (sauf quand le système est éteint ou dans certaines conditions lorsque le compresseur est désactivé).

Le système permet de sélectionner ou modifier manuellement les paramètres et fonctions suivants:

- température air;
- vitesse du ventilateur (variation continue);
- assiette distribution air sur sept positions;
- habilitation compresseur;
- fonction dégivrage/décondensation rapide;
- recyclage de l'air;
- extinction du système.

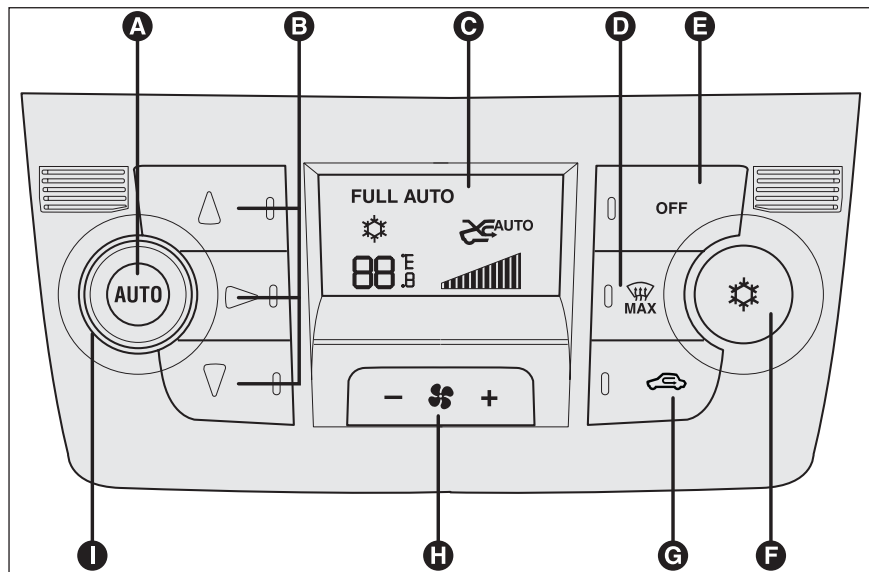

fig. 43

F0R0148m

### COMMANDES fig. 43

- A** Bouton **AUTO** contrôle automatique de toutes les fonctions.
- B** Boutons de choix de distribution d'air.
- C** Afficheur
- D** Bouton commande fonction **MAX DEF**.
- E** Bouton désactivation.



- F** Bouton commande habilitation/désactivation système.
- G** Bouton commande recyclage air.
- H** Boutons commande diminution/augmentation vitesse ventilateur
- I** Manette commande diminution/augmentation température.

## UTILISATION DU SYSTEME DE CLIMATISATION

Le système peut être activé de différentes manières, mais il est conseillé de commencer en appuyant sur le bouton **AUTO** et en tournant ainsi la manette pour sélectionner la température souhaitée sur l'afficheur.

De cette façon le système commencera à fonctionner de façon entièrement automatique pour atteindre dans le plus bref délai la température de confort qui a été sélectionnée. Le système réglera la température, la quantité et la distribution de l'air émis dans l'habitacle et, en gérant la fonction recyclage, l'enclenchement du compresseur conditionneur.

Dans le fonctionnement entièrement automatique, l'unique intervention manuelle demandée est l'éventuelle activation des fonctions suivantes:

-  recyclage d'air, pour garder le recyclage toujours activé ou toujours exclu;
-  pour accélérer la décondensation/dégivrage des vitres avant, de la lunette, et des rétroviseurs extérieurs;

Pendant le fonctionnement entièrement automatique du système, il est possible de changer la température sélectionnée, la distribution de l'air et la vitesse du ventilateur en agissant, à n'importe quel moment, sur les boutons et manettes respectives : le système modifiera automatiquement ses propres réglages pour s'adapter aux nouvelles demandes.

Pendant le fonctionnement entièrement automatique (**FULL AUTO**), en changeant la distribution et/ou la portée de l'air et/ou l'enclenchement du compresseur et/ou le recyclage, l'inscription **FULL** disparaît. De cette façon les fonctions passent du contrôle automatique au contrôle manuel jusqu'à ce que le bouton **AUTO** ne soit de nouveau actionné. Avec une ou plusieurs fonctions enclenchées manuellement, le réglage de la température de l'air émis continue d'être géré automatiquement, sauf lorsque le compresseur est désactivé: en effet dans cette condition, l'air émis dans l'habitacle ne peut plus avoir une température inférieure à celle de l'air extérieur.

## Manette réglage température air (I)

En tournant la manette dans le sens horaire ou anti-horaire, la température de l'air demandée dans l'habitacle s'élève ou s'abaisse. La température sélectionnée est mise en évidence sur l'afficheur.

En tournant la manette complètement vers la droite ou vers la gauche jusqu'à l'amener sur la sélection extrême **HI** ou **LO**, les fonctions de réchauffement ou refroidissement maximal s'enclenchent de façon respective:

Fonction **HI** (réchauffement maximal): il s'enclenche en tournant la manette de la température dans le sens horaire en dépassant la valeur maximale (32 °C).

Cette fonction peut être enclenchée lorsque l'on désire réchauffer l'habitacle en utilisant au maximum le potentiel du système. Dans de telles conditions le système sort du réglage automatique de la température et règle le mélange de l'air sur le réchauffement maximal, en fixant la vitesse et la distribution de l'air.

En particulier, si le liquide de réchauffement n'est pas suffisamment chaud, la vitesse maximale du ventilateur ne s'enclenche pas de suite, afin de limiter l'entrée d'air qui ne serait pas suffisamment chaud dans l'habitacle.

Avec la fonction enclenchée, toutes les sélections manuelles sont quand même permises.

Pour désactiver la fonction il suffit de tourner dans le sens anti-horaire la manette de la température, sélectionnant ainsi la température désirée.

Fonction **LO** (refroidissement maximal):

il s'enclenche en tournant la manette de la température dans le sens anti-horaire en dépassant la valeur minimale (16 °C).

Cette fonction peut être enclenchée lorsque l'on désire refroidir l'habitacle en utilisant au maximum le potentiel du système. Dans de telles conditions le système sort du réglage automatique de la température et règle le mélange de l'air sur le refroidissement maximal, en fixant la vitesse et la distribution de l'air. Avec la fonction enclenchée, toutes les sélections manuelles sont quand même permises.

Pour désactiver la fonction il suffit de tourner dans le sens horaire la manette de la température, sélectionnant ainsi la température désirée.

## Boutons distribution air (B)

En appuyant sur ces boutons, il est possible de sélectionner manuellement une des sept distributions possibles de l'air:

- ▲ Flux d'air vers les diffuseurs du pare-brise et des glaces latérales avant pour la décondensation ou le dégivrage des glaces.
- ▶ Flux d'air vers les diffuseurs centraux et latéraux de la planche pour la ventilation du buste et du visage pendant les saisons chaudes.
- ▼ Flux d'air vers les diffuseurs avants et arrières zone pieds. Cette distribution, à cause de la tendance naturelle de la chaleur à se diriger vers le haut, est celle qui permet dans le plus bref délai de réchauffer l'habitacle en donnant une rapide sensation de chaleur.
- ▶ Répartition du flux d'air entre les diffuseurs de la zone pieds (air plus chaud) et les bouches centrales et latérales de la planche (air plus frais). Cette distribution est particulièrement utile en mi-saison (printemps et automne), en présence de rayonnement solaire.
- ▲ Répartition du flux d'air entre les diffuseurs de la zone pieds et les diffuseurs pour le dégivrage/décondensation du pare-brise et des vitres latérales arrières. Cette distribution permet un bon réchauffement de l'habitacle en évitant la condensation sur les vitres.

▶ Répartition du flux d'air entre les diffuseurs pour le dégivrage/décondensation du pare-brise et des vitres latérales arrières, ainsi que les bouches centrales et latérales de la planche. Cette distribution permet le maintien du confort avec l'habitacle suffisamment rafraîchit (été).

▶ Répartition du flux d'air entre les diffuseurs pour le dégivrage/décondensation du pare-brise et des vitres latérales arrières, les bouches centrales et latérales de la planche, ainsi que les diffuseurs de la zone pieds. Cette distribution permet une bonne diffusion de l'air en maintenant le confort climatique en été comme en hiver.

La distribution choisie est visible par l'éclairage des voyants sur les boutons sélectionnés.

Pour rétablir le contrôle automatique de la distribution de l'air après une sélection manuelle, appuyer sur le bouton **AUTO**.

## Bouton de réglage vitesse du ventilateur (H)

En appuyant aux extrémités sur le bouton **H** on augmente ou on diminue la vitesse du ventilateur et, par conséquent, la quantité d'air émis dans l'habitacle, le système garde quand même l'objectif de la température demandée.

La vitesse du ventilateur est visualisée par les barres éclairées sur l'afficheur:

- Vitesse maximum du ventilateur = toutes les barres allumées
- Vitesse minimum du ventilateur = une barre allumée.

Le ventilateur peut être exclu uniquement si le compresseur du climatiseur a été désactivé en appuyant sur le bouton **F**-fig. 40.

**ATTENTION** Pour rétablir le contrôle automatique de la vitesse du ventilateur après un réglage manuel, appuyer sur le bouton **AUTO**.

**ATTENTION** à cause de la vitesse élevée du véhicule l'effet dynamique cause une augmentation de la portée de l'air entrant dans l'habitacle qui n'est pas directement corrélatif avec la visualisation des barres de vitesse du ventilateur.

## Bouton AUTO (A) (fonctionnement automatique)

En appuyant sur le bouton **AUTO** le système règle automatiquement, la quantité et la distribution de l'air émis dans l'habitacle en annulant tous les réglages manuels précédents.

Cette condition est signalée par la disparition de l'inscription **FULL AUTO** sur l'afficheur avant.



En intervenant manuellement sur au moins une des fonctions gérée automatiquement par le système (recyclage de l'air, distribution de l'air, vitesse du ventilateur ou désactivation du compresseur conditionneur), l'inscription **FULL** sur l'afficheur s'éteint pour signaler que le système ne contrôle plus automatiquement toutes les fonctions (la température reste toujours en automatique).

**ATTENTION** Si, à cause des interventions manuelles sur les fonctions, le système n'est plus en mesure de garantir la réalisation et le maintien de la température demandée dans l'habitacle, la température sélectionnée clignote pour signaler la difficulté rencontrée par le système et ensuite l'inscription **AUTO** s'éteint.

Pour rétablir n'importe quand le contrôle automatique du système après une ou plusieurs sélections manuelles, appuyer sur le bouton **AUTO**.

## Bouton enclenchement/désactivation du recyclage d'air (G)

Le recyclage d'air est géré suivant les logiques de fonctionnement suivantes:

- enclenchement forcé (recyclage d'air toujours enclenché), signalé par l'allumage du voyant sur le bouton **G** et par le symbole  sur l'afficheur;
- désactivation forcée (recyclage de l'air toujours désactivé avec prise d'air de l'extérieur), signalée par l'extinction du voyant sur le bouton et par le symbole  sur l'afficheur.

Ces conditions de fonctionnement sont obtenues en appuyant en série le bouton recyclage de l'air **G**.

**ATTENTION** L'enclenchement du recyclage permet (pour réchauffer ou refroidir l'habitacle) d'atteindre plus rapidement les conditions voulues.

Toutefois, il est vivement déconseillé d'utiliser le recyclage par temps froid ou pluvieux car la possibilité d'embuer l'intérieur des vitres augmenterait considérablement, surtout si le compresseur climatiseur n'est pas activé.

Avec une température extérieure basse, le recyclage est désactivé de façon forcée (avec prise d'air de l'extérieur) pour éviter les possibles phénomènes de condensation.



Avec une température extérieure basse il est conseillé de ne pas utiliser la fonction de recyclage de l'air intérieur pour éviter que les vitres ne soient rapidement embuées.

### Bouton habilitation/ désactivation compresseur climatiseur (F)

En appuyant sur le bouton  le compresseur du climatiseur se désactive, si initialement allumé, et le logo sur l'afficheur s'éteint.

En appuyant sur le bouton lorsque le voyant est éteint l'enclenchement du compresseur est rendu au contrôle automatique; cette condition est visible par l'allumage du logo sur l'afficheur.

Lorsque le compresseur du climatiseur se désactive, le système désactive le recyclage pour éviter la possible condensation des vitres. Même si le système est tout de même en mesure de maintenir la température demandée, l'inscription **FULL** sur l'afficheur disparaît. Si, au contraire, il n'est plus en mesure de maintenir la température, les chiffres clignotent et l'inscription **AUTO** s'éteint.

**ATTENTION** Avec le compresseur désactivé, il n'est pas possible d'émettre dans l'habitacle un air ayant une température inférieure à celle de l'extérieur; de plus, dans des conditions particulières, les vitres pourraient s'embuer rapidement sous l'effet de l'air non déshumidifié.

La désactivation du compresseur reste mémorisé même après l'arrêt du moteur.

Pour restituer le contrôle automatique de l'enclenchement du compresseur appuyer de nouveau sur le bouton  (dans ce cas le système fonctionne seulement en qualité de chauffage) ou bien appuyer sur le bouton **AUTO**.

Lorsque le compresseur est désactivé, il est possible de mettre à zéro manuellement la vitesse du ventilateur (aucune barre n'est visible).

Lorsque le compresseur est habilité et le moteur allumé, la vitesse du ventilateur peut descendre uniquement jusqu'au minimum (une barre visible).

### Bouton pour le décondensation/ dégivrage rapide des glaces (D)

En appuyant sur ce bouton, le climatiseur active automatiquement toutes les fonctions nécessaires pour accélérer la décondensation/dégivrage du pare-brise et des glaces latérales:

- il enclenche le compresseur du climatiseur lorsque les conditions climatiques le permettent;
- désactive le recyclage d'air;
- il sélectionne la température maximum de l'air HI sur les deux zones;
- il enclenche une vitesse du ventilateur en fonction de la température du liquide de refroidissement du moteur, pour limiter l'entrée de l'air non suffisamment chaud pour désembuer les vitres;
- il dirige le flux d'air vers les diffuseurs du pare-brise et des glaces latérales avant;
- enclenche la lunette chauffante

**ATTENTION** La fonction décondensation/ dégivrage rapide des vitres reste enclencher pendant environ 3 minutes, à partir du moment où le liquide de refroidissement du moteur atteint la température adéquate pour une décondensation rapide des vitres.

Lorsque la fonction est active, le voyant du bouton relatif s'allume, celui du bouton de la lunette chauffante; sur l'afficheur l'inscription **FULL AUTO** s'éteint.

Les seules interventions manuelles possibles, avec la fonction active, sont le réglage manuel de la vitesse du ventilateur et la désactivation de la lunette chauffante.

Pour restituer les conditions de fonctionnement, précédant l'activation, il suffit d'appuyer indifféremment sur , le bouton **B**, le bouton du recyclage de l'air **G**, le bouton du compresseur **F** ou bien le bouton **AUTO A**.

## Extinction du système OFF (E)

Le système de climatisation se désactive en appuyant sur le bouton **E** en conséquence l'afficheur s'éteint.

Avec le système éteint, les conditions de la climatisation sont les suivantes:

- afficheur éteint;
- température sélectionnée non visible;
- recyclage de l'air enclenché, isolant ainsi l'habitacle de l'extérieur (voyant recyclage allumé);
- compresseur climatiseur désactivé;
- ventilateur éteint.

Si l'on désire rallumer le système de climatisation en condition de complet automatisme, appuyer sur le bouton **AUTO**.

## FEUX EXTERIEURS

Le levier gauche **fig. 44/a** commande la plupart des feux extérieurs.

L'éclairage extérieur se produit uniquement avec la clé de contact tournée sur **MAR.**

Quand on allume les feux extérieurs on a aussi l'allumage du tableau de bord et des commandes situées sur la planche de bord.

### FEUX ETEINTS

Bague tournée en position **O**.

### FEUX DE POSITION

Tourner la bague en position **☼**.

Sur le tableau de bord s'éclaire le témoin **☼**.

### FEUX DE CROISEMENT

Tourner la bague en position **☼**.

Sur le tableau de bord s'éclaire le témoin **☼**.

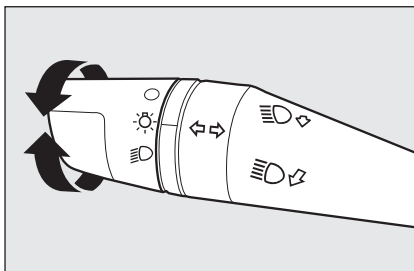

fig. 44/a

F0R0037m

### FEUX DE ROUTE

La bague en position **☼** tirer le levier vers le volant (2<sup>ème</sup> position instable).

Sur le tableau de bord s'éclaire le témoin **☼**.

Pour éteindre les feux de route tirer de nouveau le levier vers le volant (les feux de croisement s'allument de nouveau).

### APPEL DE PHARES

Tirer le levier vers le volant (1<sup>à</sup> position instable) indépendamment de la position de la bague. Sur le tableau de bord le témoin s'allume **☼**.

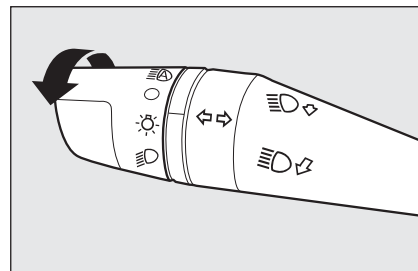

fig. 44/b

F0R0238m

### CAPTEUR PHARES AUTOMATIQUES

(capteur crépusculaire) **fig. 44/b** (si prévu)

Relève les changements d'intensité lumineuse extérieure de la voiture en fonction de la sensibilité de la lumière sélectionnée: plus grande est la sensibilité, moins importante est la quantité de lumière extérieure nécessaire pour activer l'allumage des feux extérieurs. La sensibilité du capteur crépusculaire est réglable en agissant au moyen du "Menu de Configuration" du tableau de bord.

### Activation

Tourner la bague sur la position **☼**: de cette façon on obtient automatiquement l'allumage contemporain des feux de position et des feux de croisement en fonction de la lumière extérieure.

Avec le capteur activé il est possible d'effectuer seulement le clignotement des phares.

## Désactivation

Au commandement d'extinction de la part du capteur, on obtient la désactivation des feux de route et, après environ 10 secondes, des feux de position.

Le capteur n'est pas en mesure de relever la présence de brouillard, donc, dans de telles conditions, régler manuellement l'allumage des feux.

## FEUX DE DIRECTION fig. 45

Placer le levier en position (stable):

- vers le haut (position 1): activation indicateur de direction droit;
- vers le bas (position 2): activation indicateur de direction gauche.

Sur le tableau de bord s'éclaire par intermittence le témoin  ou .

Les indicateurs de direction se désactivent automatiquement en ramenant la voiture en position de marche rectiligne.

En voulant signaler un changement de voie momentanément, qui n'exige qu'une faible rotation du volant, on peut déplacer le levier vers le haut ou vers le bas sans atteindre le déclic (position instable). En le lâchant, le levier revient automatiquement au point de départ.

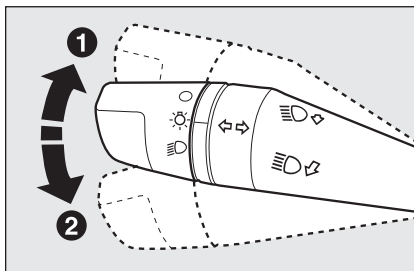

fig. 45

F0R0038m

## DISPOSITIF “FOLLOW ME HOME”

Il a pour tâche de permettre, pendant la période de temps sélectionnée, d'éclairer l'espace devant la voiture.

### Activation

La clé de contact en position **STOP** ou enlevée, tirer le levier vers le volant dans les 2 minutes depuis l'extinction du moteur.

A chaque actionnement du levier, l'allumage des feux est prolongé de 30 secondes, jusqu'à un maximum de 210 secondes; une fois cette période de temps écoulée, les feux s'éteignent automatiquement.

L'actionnement du levier correspond à l'allumage du témoin  sur le tableau de bord, en union avec le message visible sur l'afficheur (voir chapitre “Témoins et messages”) pendant tout le temps où la fonction reste active. Le témoin s'allume au premier actionnement du levier et reste allumé jusqu'à la désactivation automatique de la fonction. Tout actionnement du levier augmente uniquement le temps pendant lequel les feux restent allumés.

### Désactivation

Maintenir le levier tiré vers le volant pendant plus de 2 secondes.

## NETTOYAGE DES VITRES

Le levier droit **fig. 46** commande l'actionnement de l'essuie-glace/lave-vitre.

### ESSUIE-GLACE/LAVE-VITRES

Le fonctionnement se produit uniquement lorsque la clé de contact est tournée sur **MAR**.

La bague du levier droit peut avoir quatre positions différentes:

- essuie-glace arrêté;
- ⏏ fonctionnement à intermittence;
- ⏏ fonctionnement continu lent;
- ⏏ fonctionnement continu rapide.

En déplaçant le levier sur la position **A** (instable) le fonctionnement est limité au temps pendant lequel on retient le levier dans cette position. En relâchant, le levier revient sur sa position en arrêtant automatiquement l'essuie-glace.

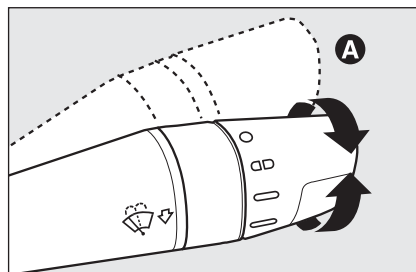

fig. 46

F0R0039m

Avec la bague sur la position **⏏**, l'essuie-glace adapte automatiquement la vitesse de fonctionnement à la vitesse de la voiture.

**ATTENTION** Effectuer le remplacement des balais selon ce qui est indiqué au chapitre "Entretien de la voiture".



**Ne pas utiliser l'essuie-glace pour libérer le pare-brise d'épaisseur de neige ou de glace accumulée. Dans de telles conditions, si l'essuie-glace est soumis à un effort excessif, la sécurité moteur intervient, qui interdit le fonctionnement pour quelques secondes. Si à la suite de cela la fonction n'est pas rétablie (même après un redémarrage de la clé de la voiture), s'adresser au Réseau Après-vente Fiat.**

## Fonction “Lavage intelligent”

En tirant le levier vers le volant (position instable) on actionne le jet du liquide du lave-glace.

En gardant le levier tiré pendant plus d'une demie seconde, il est possible d'activer automatiquement par un seul mouvement le jet du lave-vitre et l'essuie-glace même.

Le fonctionnement de l'essuie-glace achève trois battements après le relâchement du levier.

Le cycle est terminé par un battement de l'essuie-glace 6 secondes après.

## CAPTEUR DE PLUIE (lorsqu'il est prévu)

Le capteur de pluie est placé derrière le miroir rétroviseur intérieur, en contact avec le pare-brise et permet d'adapter automatiquement, pendant le fonctionnement intermittent, la fréquence des battements de l'essuie-glace à l'intensité de la pluie.

**ATTENTION** La vitre doit toujours être propre dans la zone du capteur.

### Activation

Déplacer la bague du levier droit sur la position **CD** fig. 46.

L'activation du capteur est signalée par un “battement” d'acquisition de la commande.

Par le menu de configuration on peut augmenter la sensibilité du capteur de pluie.

L'augmentation de la sensibilité du capteur de pluie est signalée par un “battement” d'acquisition et activation de la commande.

En actionnant le lave-vitre avec le capteur de pluie enclenché, le cycle de lavage normal est réalisé, à la fin duquel le capteur de pluie reprend son fonctionnement automatique normal.

## Désactivation

Déplacer la bague du levier de la position **CD** fig. 46 ou bien tourner la clé de contact sur **STOP**.

Au démarrage suivant (clé sur la position **MAR**), le capteur ne se réactive pas même si la bague est restée sur la position **CD** fig. 46. Pour réactiver le capteur, déplacer la bague de la position **CD** sur n'importe quelle position et ensuite la remettre sur la position **CD**.

L'activation du capteur est signalée par un “battement” de l'essuie-glace, même si le pare-brise est sec.

Le capteur de pluie est en mesure de reconnaître et de s'adapter automatiquement à la présence des conditions suivantes:

- présence d'impureté sur la surface de contrôle (dépôts de sel, saleté, etc.);
- différence entre le jour et la nuit.

Des rayages d'eau peuvent provoquer des mouvements non voulus des balais.

## CRUISE CONTROL (régulateur de vitesse constante) (lorsqu'il est prévu)

C'est un dispositif d'assistance à la conduite, à contrôle électronique, qui permet de conduire la voiture à une vitesse supérieure à 30 km/h sur les longs trajets droits et sur chaussée sèche, lorsque les variations de vitesse sont moindres (ex. parcours d'autoroute), à une vitesse désirée, sans enfoncer la pédale de l'accélérateur. L'utilisation du dispositif n'est toutefois pas nécessaire sur les routes suburbaines à grande circulation. Ne pas utiliser le dispositif en ville.

## ENCLENCHEMENT DU DISPOSITIF

Tourner la bague **A-fig. 47** en position **ON**.

Le dispositif ne peut être enclenché en 1<sup>ère</sup> vitesse ou en marche arrière, mais il est conseillé de l'enclencher avec des rapports égaux ou supérieurs à la 4<sup>ème</sup>.

En affrontant les descentes avec le dispositif enclenché, la vitesse de la voiture peut augmenter légèrement par rapport à celle mémorisée.

Son enclenchement est mis en évidence par l'allumage du témoin  et par le message correspondant sur le tableau de bord (lorsqu'il est prévu).

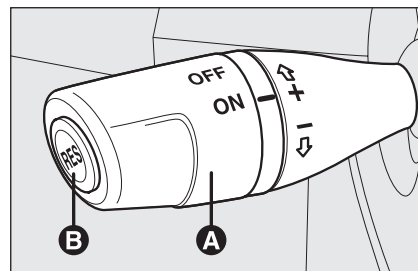

fig. 47

FOR0041m

## MÉMORISATION DE LA VITESSE DE LA VOITURE

Procéder de cette manière:

- tourner la bague **A-fig. 47** sur **ON** et appuyer sur la pédale de l'accélérateur jusqu'à atteindre la vitesse souhaitée;
- amener le levier vers le haut (+) pendant au moins 1 seconde, puis le relâcher: la vitesse de la voiture est mémorisée et il est alors possible de relâcher la pédale d'accélération.

En cas de nécessité (par exemple pendant un doublement) il est possible d'accélérer en appuyant sur la pédale de l'accélérateur: en relâchant la pédale la voiture revient à la vitesse précédemment mémorisée.

## RÉTABLISSEMENT DE LA VITESSE MÉMORISÉE

Si le dispositif a été désactivé par exemple en appuyant sur la pédale du frein ou de l'embrayage, pour rétablir la vitesse mémorisée procéder comme suit:

- accélérer progressivement jusqu'à atteindre une vitesse proche à celle mémorisée;
- engager le rapport sélectionné lors de la mémorisation de la vitesse;
- appuyer sur le bouton **RES B-fig. 47**.

## AUGMENTATION DE LA VITESSE MÉMORISÉE

Elle peut se produire en deux façons:

- en appuyant sur l'accélérateur et en mémorisant successivement la nouvelle vitesse rejointe;
- ou
- en déplaçant le levier vers le haut (+).

A chaque actionnement du levier correspond une augmentation de la vitesse d'environ 1 km/h, alors qu'en tenant le levier vers le haut, la vitesse change de manière continue.

## RÉDUCTION DE LA VITESSE MÉMORISÉE

Elle peut se produire en deux façons:

- en désactivant le dispositif et en mémorisant successivement la nouvelle vitesse;

ou

- en déplaçant le levier vers le bas (→) jusqu'à rejoindre la nouvelle vitesse qui restera automatiquement mémorisée.

A chaque actionnement du levier correspond une diminution de la vitesse d'environ 1 km/h, alors qu'en tenant le levier vers le bas, la vitesse change de manière continue.

## DÉSACTIVATION DU DISPOSITIF

Le dispositif peut être désactivé par le conducteur d'une des façons suivantes:

- en tournant la bague **A** en position **OFF**;
- en éteignant le moteur;
- en appuyant sur la pédale du frein;
- en appuyant sur la pédale de l'embrayage;

- en appuyant sur la pédale de l'accélérateur; dans ce cas, le système n'est pas effectivement désactivé mais la demande d'accélération a la précedence sur le système; le cruise control reste quand même actif, sans avoir besoin d'appuyer sur le bouton **RES B-fig. 47** pour revenir aux conditions précédentes une fois l'accélération terminée.

Le dispositif est automatiquement désactivé dans un des cas suivants:

- en cas d'intervention des systèmes **ABS** ou **ESP**;
- avec la vitesse de la voiture au-dessous de la limite établie;
- en cas de panne au système.



### ATTENZIONE

*Pendant la marche le dispositif activé, ne jamais placer le levier du changement de vitesse au point mort.*



### ATTENZIONE

*En cas de fonctionnement défectueux ou de panne du dispositif, tourner la bague A sur OFF et s'adresser au Réseau Après-vente Fiat.*



## PLAFONNIERS

### PLAFONIÈRES AVANT AVEC LAMPES SPOT fig.48 /a ET AVEC DIODES D'ÉCLAIRAGE DIFFUSÉ (où prévu) fig.48 /b

L'interrupteur **A**- allume/éteint les lampes du plafonnier.

Si l'interrupteur est **A** en position centrale, les lampes **C** et **D** s'allument/éteignent quand on ouvre/ferme les portières avant.

Si l'interrupteur **A** est appuyé à gauche, les lampes **C** et **D** restent toujours éteintes. Si l'interrupteur **A** est appuyé à droite, les lampes **C** et **D** restent toujours allumées.

L'allumage/extinction des lampes est progressif.

L'interrupteur **B** a la fonction spot; si le plafonnier est éteint, il allume individuellement:

- la lampe **C** si appuyé à gauche;
- la lampe **D** si appuyé à droite.

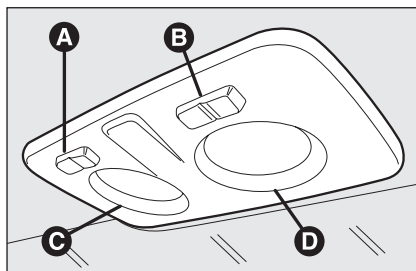

fig. 48/a

F0R0043m

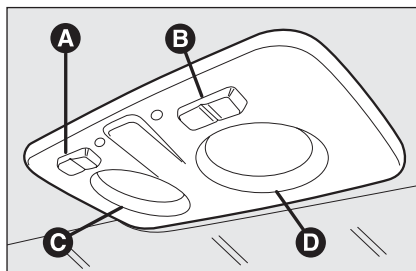

fig. 48/b

F0R0240m

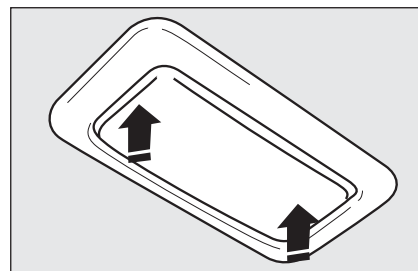

fig. 49

F0R0042m

### PLAFONNIER AVEC TRANSPARENT BASCULANT

La lampe s'allume/s'éteint en appuyant sur le transparent basculant à droite ou à gauche comme illustré sur la **fig. 49**.

**ATTENTION** Avant de descendre de la voiture, s'assurer que les deux interrupteurs sont en position centrale, en fermant les portières les lumières s'éteignent en évitant ainsi de décharger la batterie.

En tout cas, si l'on oublie l'interrupteur en position toujours allumée, le plafonnier s'éteint automatiquement après 15 minutes à partir de l'extinction du moteur.

## Temporisation des lumières du plafonnier

Sur certaines versions, pour rendre plus aisée l'entrée/sortie de la voiture, en particulier pendant la nuit ou dans des lieux peu éclairés, 2 logiques de temporisation sont disponibles.

### TEMPORISATION À L'ENTRÉE SUR LA VOITURE

Les lumières du plafonnier s'allument selon les modalités suivantes:

- pendant environ 10 secondes quand on déverrouille les portières avant;
- pendant environ 3 minutes quand on ouvre une des portières latérales;
- pendant environ 10 secondes quand on ferme les portières.

La temporisation s'interrompt en tournant la clé de contact sur **MAR**.

### TEMPORISATION À LA SORTIE DE LA VOITURE

Après avoir enlevé la clé du dispositif de démarrage, les lumières du plafonnier s'allument selon les modalités suivantes:

- dans 2 minutes à partir de l'extinction du moteur pendant environ 10 secondes;
- quand on ouvre une des portières latérales pendant environ 3 minutes;
- quand on ferme une des portières pendant environ 10 secondes.

La temporisation se termine automatiquement quand on verrouille les portières.

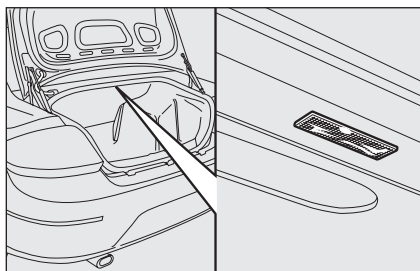

fig. 51

F0R0044m

### PLAFONNIER DANS LE COFFRE A BAGAGES (lorsqu'il est prévu) fig. 51

Pour les versions où elle est prévue, la lampe s'allume automatiquement quand on ouvre le coffre à bagages et s'éteint quand on le ferme.

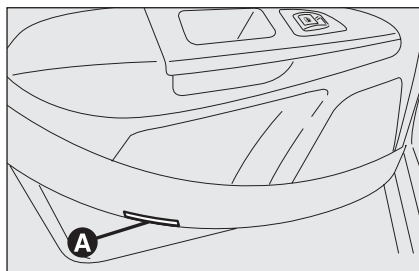

fig. 52

F0R0045m

### PLAFONNIERS FEUX DE FLAQUE (lorsqu'ils sont prévus) fig. 52

Le plafonnier **A** placé dans les portes s'allume quand on ouvre la portière correspondante, quelle que soit la position de la clé de contact.

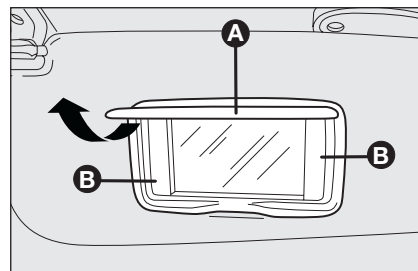

fig. 53

F0R0216m

### PLAFONNIERS LUMIERE DE COURTOISIE (lorsqu'ils sont prévus) fig. 53



Sur l'arrière de l'ailette pare soleil coté conducteur ou passager, en levant la couverture **A** les plafonniers placés à coté du miroir de courtoisie s'allument **B**, avec la clé sur **MAR**. Les plafonniers permettent l'utilisation du miroir de courtoisie même dans des conditions de mauvaises luminosités.

**ATTENTION** En tournant la clé de démarrage sur la position **STOP** l'activation des plafonniers n'est possible que durant une durée de 15 minutes; après quoi le système procède à leur extinction afin de sauvegarder la charge de la batterie.

# COMMANDES

## FEUX DE DETRESSE fig. 54

On les allume en appuyant sur l'interrupteur **A**, quelle que soit la position de la clé de contact.

Lorsque le dispositif est enclenché, l'interrupteur s'allume à intermittence et simultanément sur le tableau de bord s'allument les témoins  et .

Pour éteindre, appuyer de nouveau sur l'interrupteur.

L'utilisation des feux de détresse est réglementée par le code de la route du pays où l'on circule. Suivez-en les prescriptions.

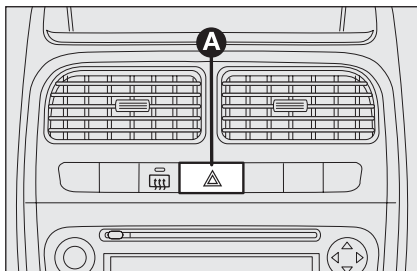

fig. 54

F0R0047m

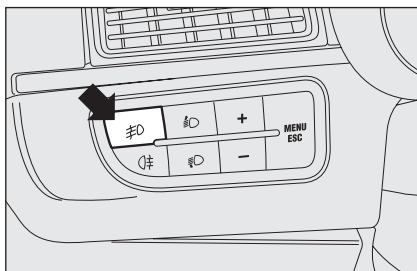



fig. 55

F0R0048m

## FEUX ANTIBROUILLARD (si prévus) fig. 55

Ils s'allument, lorsque les feux de position sont allumés, en appuyant sur le bouton .

Sur le tableau de bord s'allume le témoin . Ils s'éteignent en appuyant de nouveau sur le bouton.

L'utilisation des feux antibrouillard est réglementée par le code de la route du pays où l'on circule. Suivez-en les prescriptions.

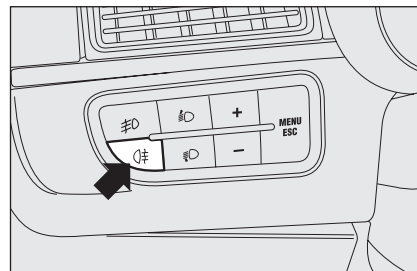



fig. 56

F0R0049m

## FEUX ANTIBROUILLARD ARRIERE fig. 56



Ils s'allument, lorsque les feux de croisement ou les feux de position ou les feux antibrouillard (si prévus) sont allumés, en appuyant sur le bouton .

Sur le tableau de bord s'allume le témoin .

Ils s'éteignent en appuyant de nouveau sur le bouton ou en éteignant les feux de croisement et/ou antibrouillard (si prévus).

L'utilisation des feux antibrouillard arrière est réglementée par le code de la route du pays où l'on circule. Suivez-en les prescriptions.

## FEUX DE PARCAGE

Ils s'allument uniquement avec la clé de contact en position **STOP** ou enlevée, en déplaçant la bague du levier gauche d'abord en position **O** et ensuite sur les positions  ou .

Sur le tableau de bord s'éclaire le témoin .

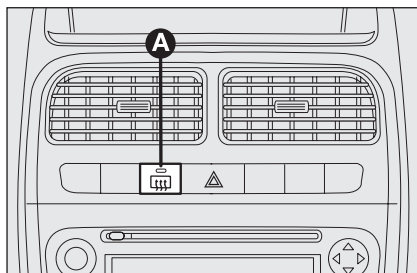

fig. 57

F0R0035m

## LUNETTE CHAUFFANTE (si prévue) fig. 57

Elle se déclenche en appuyant sur le bouton **A**. Avec la lunette chauffante enclenchée, il y a une temporisation qui désactive le dispositif après environ 20 minutes.

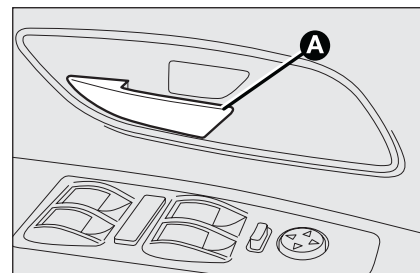



fig. 58

F0R0023m

## VERROUILLAGE DES PORTIÈRES fig. 58

Ouverture: tirer le levier d'ouverture **A**.

Fermeture: fermer la portière et appuyer sur le levier **A**. De cette façon on obtient aussi le verrouillage des portières arrières (version avec fermeture centralisée).

La fermeture imparfaite d'une portière provoque l'allumage du témoin  ainsi qu'un message sur l'afficheur multifonctionnel (voir chapitre "Témoins et messages").

## INTERRUPTEUR DE BLOCAGE DU CARBURANT

La voiture est dotée d'un interrupteur de sécurité qui intervient en cas de choc en provoquant l'interruption de l'alimentation du carburant et par conséquent l'extinction du moteur.

On évite ainsi l'effusion de carburant à cause de la rupture des canalisations de la voiture.

**ATTENTION** Après le choc, se rappeler d'enlever la clé électronique du dispositif de démarrage pour éviter de décharger la batterie.

L'intervention de l'interrupteur, est signalée par le message "FPS on" visible sur l'afficheur numérique

Pour l'afficheur multifonctionnel, apparaît l'inscription "Int. inertiel intervenu voir manuel".



### ATTENTION

*Après le choc, si l'on perçoit une odeur de carburant ou si l'on remarque des fuites du système d'alimentation, ne pas enclencher de nouveau l'interrupteur, afin d'éviter des risques d'incendie.*

## Déverrouillage des portières en cas d'accident

En cas de choc avec activation de l'interrupteur blocage du carburant, Les portières se débloquent automatiquement pour permettre l'accès à l'habitacle de l'extérieur du véhicule et simultanément les lumières des plafonniers intérieurs s'allument. Il est quand même toujours possible d'ouvrir les portières de l'intérieur de la voiture en actionnant les leviers de commande appropriés.

Si après le choc on constate qu'il n'y a aucune perte de carburant et que la voiture est en état de repartir, réactiver l'interrupteur blocage du carburant selon les instructions ci-dessous.



### ATTENTION

*Si la fermeture centralisée des portières de l'intérieur du véhicule a été activée et, à la suite d'un choc, l'interrupteur blocage du carburant n'a pas pu activer le déblocage automatique des portières, il ne sera pas possible d'accéder à l'habitacle à partir de l'extérieur de la voiture. L'ouverture des portières de l'extérieur dépend de toute façon des conditions de celles-ci après le choc: Si une portière est endommagée il peut être impossible de l'ouvrir. Dans ce cas essayer d'ouvrir les autres portières du véhicule.*

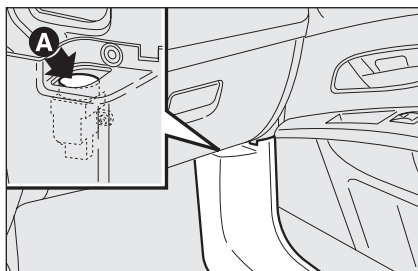

fig. 56

F0R0208m

### Réactivation de l'interrupteur de blocage carburant



#### ATTENTION

*Avant de réactiver l'interrupteur de blocage du carburant, vérifier soigneusement s'il y a des pertes de carburant.*

Pour réactiver l'interrupteur de blocage carburant appuyer sur le bouton **A-fig. 59**.

## EQUIPEMENTS INTERIEURS

### BOITE A GANTS fig. 60-61

Pour ouvrir la boîte à gants, agir sur la poignée d'ouverture **A-fig. 60**.

A l'intérieur de la boîte se trouve un compartiment **A-fig. 61** porte documents.

### COMPARTIMENTS PORTE-OBJETS

Le compartiment **A-fig. 62**, obtenu dans la planche de bord, est placé à gauche du volant.

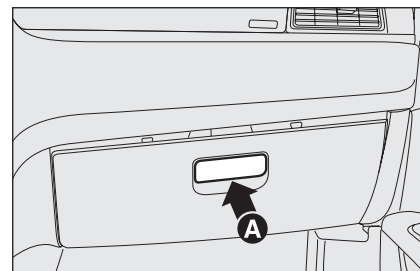

fig. 60

F0R0104m

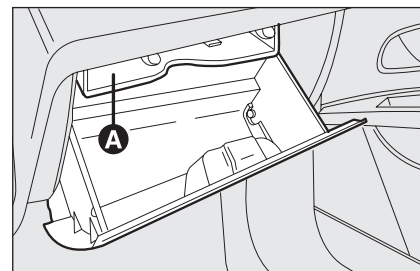

fig. 61

F0R0077m

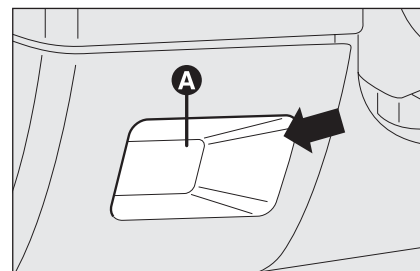

fig. 62

F0R0078m

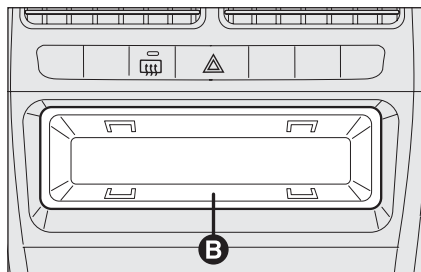

fig. 63

F0R0053m

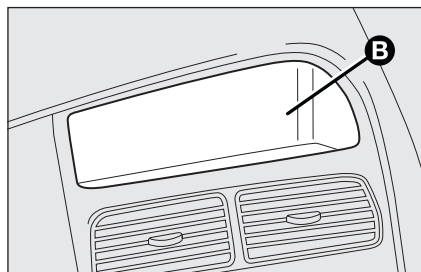

fig. 64

F0R0054m

Le compartiment **B**-fig. 63 est obtenu dans la planche de bord et se trouve dans une position centrale.

## COMPARTIMENT DU TUNNEL CENTRAL

Le compartiment **A**-fig. 64 est placé sur la zone centrale de la planche de bord.

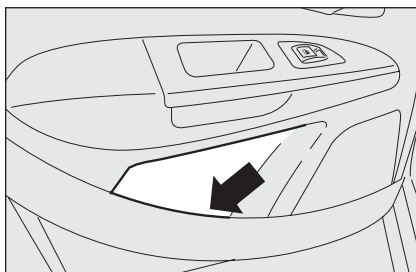

fig. 65

F0R0055m

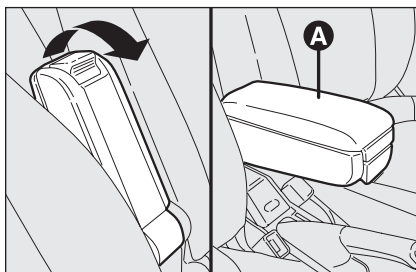

fig. 66

F0R0056m

## POCHES PORTIÈRES fig. 65

Dans le revêtement de chaque portière, se trouvent les poches porte objets /porte documents.

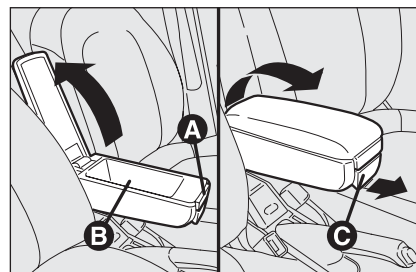

fig. 67

F0R0057m

## ACCOUDOIR AVANT AVEC BOITE A GANTS (lorsqu'il est prévu)

Entre les sièges avant, sur certaines versions, est présent un accoudoir **A**-fig. 66.

Pour le déplacer dans la position d'utilisation habituelle, le pousser vers le bas comme illustré sur **fig. 67**.

En appuyant sur le bouton **A**-fig. 67 il est possible de soulever la partie supérieure de l'accoudoir pour profiter du compartiment **B**. En actionnant le levier **C** il est possible d'incliner l'accoudoir vers le bas par rapport à la position normale d'utilisation.



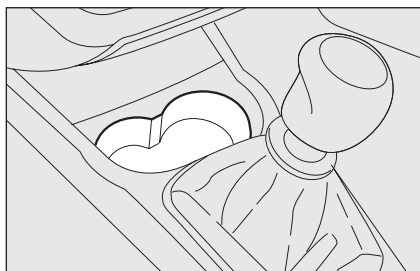

fig. 68

F0R0058m

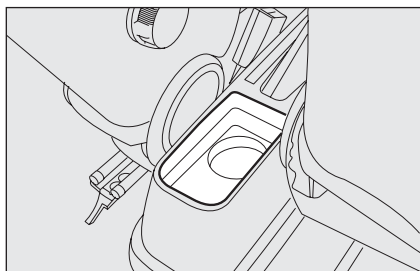

fig. 69

F0R0059m

### PORTE VERRES - PORTE CANETTES fig. 68-69

Les empreintes porte verres - porte canettes sont situées sur le tunnel central (deux devant la boîte de vitesse et une derrière).

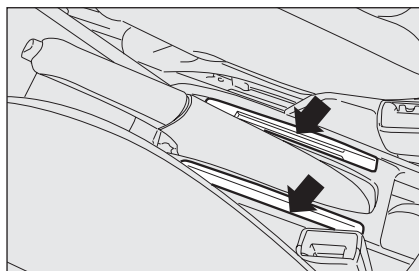

fig. 70

F0R0060m

### PORTE FICHES - PORTE CD fig. 70

Sur le tunnel central se trouvent les fentes porte fiches téléphoniques, porte CD, cartes magnétiques ou tickets d'autoroute.

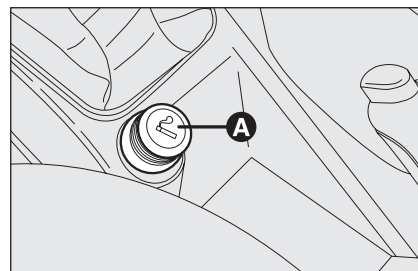

fig. 71

F0R0061m

### ALLUME-CIGARES (lorsqu'il est prévu) fig. 71

Il est placé sur le tunnel central devant le levier du frein à main.

Pour enclencher l'allume-cigares, appuyer sur le bouton **A** la clé de contact sur **MAR**.

Après environ 15 secondes, le bouton revient automatiquement sur la position initiale et l'allume-cigares est prêt à l'emploi.

ATTENTION Vérifier toujours le débranchement de l'allume-cigares.



### ATTENTION

*L'allumature atteint une température élevée. Le manipuler avec précaution et éviter qu'il soit utilisé par les enfants: danger d'incendie et/ou de brûlure.*

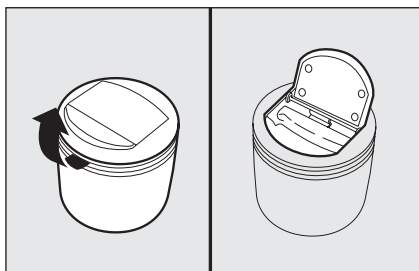

fig. 72

F0R0062m

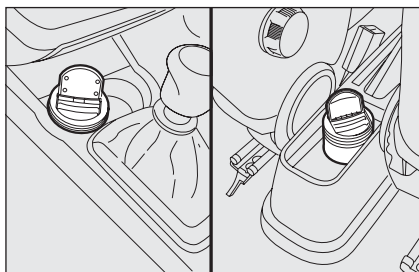

fig. 73

F0R0063m

### CENDRIER (si prévu) fig. 72-73

Il est constitué d'un boîtier en plastique extractible, qui peut être placé dans les empreintes porte verres/porte canettes présentes sur le tunnel central.

**ATTENTION** Ne pas utiliser le cendrier comme corbeille à papier: il pourrait s'enflammer au contact des bouts de cigarettes.

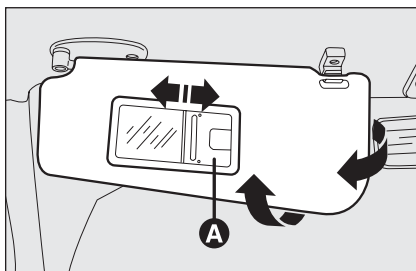

fig. 74

F0R0064m

### AILETTES PARE-SOLEIL fig. 74

Elles sont situées sur les cotés du rétroviseur intérieur. Elles peuvent être orientée de front ou latéralement.

Derrière les ailettes peut se trouver un miroir de courtoisie.

Sur certaines versions pour utiliser le miroir (si prévu), il faut ouvrir le volet coulissant **A**.

A l'ouverture du volet, selon les versions, se trouve une lumière de courtoisie.

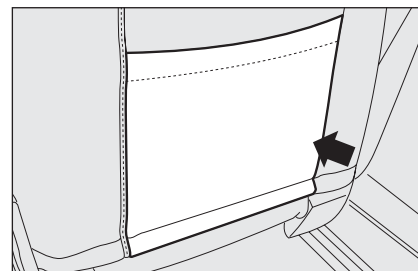

fig. 75

F0R0065m

### POCHE PORTE DOCUMENTS (lorsqu'elle est prévue)

Sur certaines versions est disponible une poche porte documents derrière le dossier du siège **fig. 75**.

PLANCHE DE BORD ET COMMANDES

SECURITE

CONDUITE

TEMONS ET SIGNALISATIONS

S'IL VOUS ARRIVE

ENTRETIEN DE LA VOITURE

CARACTERISTIQUES TECHNIQUES

INDEX ALPHABETIQUE

## PORTIÈRES

### VERROUILLAGE/DÉVERROUILLAGE CENTRALISÉ DES PORTIÈRES

#### Verrouillage des portières de l'extérieur

Avec les portières fermées appuyer sur le bouton **1** de la télécommande **fig. 76** ou bien introduire la tige métallique dans la serrure de la portière coté conducteur et tourner dans le sens horaire **fig. 77** (anti-horaire pour la portière coté passager). Le verrouillage des portières est signalé par le seul allumage du voyant sur la portière coté conducteur. Le verrouillage des portières est activé seulement si toutes les portières sont fermées. Si une ou plusieurs portières sont ouvertes à la suite de la pression du bouton **Á** de la télécommande **fig. 76**, les indicateurs de direction et le voyant présent sur la portière coté conducteur clignotent rapidement pendant environ 3 secondes. Si au contraire une ou plusieurs portières sont ouvertes à la suite de la rotation de la tige métallique de la clé, seul le voyant de la portière coté conducteur clignote rapidement pendant environ 3 secondes. Si les portières sont fermées mais que le coffre à bagages est ouvert le verrouillage des portières est effectué: les indicateurs de direction (seulement pour le verrouillage effectué en appuyant sur le bouton **1** **fig. 76**) et le voyant présent sur la portière coté passager clignotent rapidement pendant environ 3 secondes.

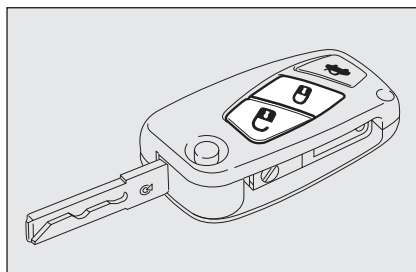

fig. 76

F0R0066m

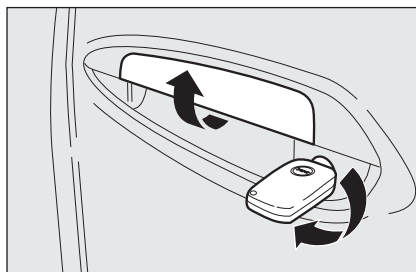

fig. 77

F0R0067m

#### Déverrouillage des portières de l'extérieur

Appuyer brièvement sur le bouton **1** **fig. 76** pour obtenir le déverrouillage des portières à distance, l'allumage temporisé des plafonniers intérieurs et une double signalisation lumineuse des indicateurs de direction ou bien introduire la tige métallique dans la serrure de la portière côté conducteur et tourner dans le sens anti-horaire.

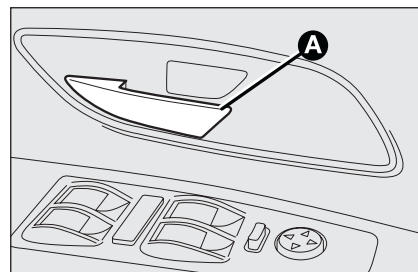

fig. 78

F0R00023m

#### Verrouillage/déverrouillage des portières de l'intérieur

Appuyer sur le levier **A-fig. 78** pour verrouiller toutes les portières. Tirer le levier a pour déverrouiller toutes les portières, sur la portière coté conducteur il y a un voyant qui indique l'état (portières verrouillées ou déverrouillées) de la voiture. Lorsque les portières sont verrouillées le voyant est allumé lorsqu'elles sont déverrouillées le voyant est éteint. Le verrouillage des portières est activé seulement si toutes les portières sont fermées.

En cas de manque d'alimentation électrique (fusible grillé, batterie débranchée etc.) il reste quand même possible d'actionner manuellement le verrouillage des portières.

Pendant la marche, après avoir dépassé la vitesse de 20 km/h, se produit le verrouillage centralisé automatique de toutes les portières si la fonction activable a été sélectionnée par le menu de configuration (voir le paragraphe "Afficheur multifonctionnel" dans ce chapitre).

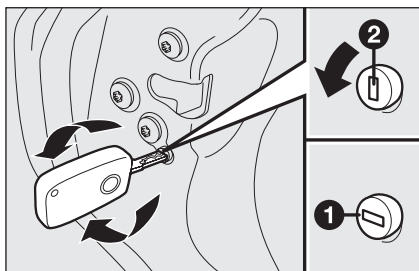

fig. 79

F0R0068m

## DISPOSITIF SÉCURITÉ ENFANTS fig. 79

Il empêche l'ouverture des portières arrière de l'intérieur. Le dispositif peut être activé uniquement lorsque les portières sont ouvertes.

- position 1 - dispositif activé (portière bloquée);
- position 2 - dispositif désactivé (portière pouvant être ouverte de l'intérieur).

Le dispositif **A-fig. 79** reste enclenché même en effectuant le déverrouillage électrique des portières.



### ATTENTION

**Utiliser toujours ce dispositif lorsqu'on transporte des enfants. Après avoir actionné le dispositif sur les deux portières arrière, en vérifier son enclenchement en agissant sur la poignée intérieure d'ouverture des portières.**

## LEVE-GLACES

### ELECTRIQUES

Sur l'accoudoir intérieur de la portière côté conducteur se trouvent deux **fig. 81** ou (lorsqu'il est prévu) cinq **fig. 80** interrupteurs qui actionnent, la clé de contact sur **MAR**:

- A** ouverture/fermeture de la vitre avant gauche;
- B** ouverture/fermeture de la vitre avant droite;
- C** ouverture/fermeture de la vitre arrière gauche (si prévu);
- D** ouverture/fermeture de la vitre arrière droite (si prévu);
- E** inhibition commande interrupteurs placés sur les portières arrière (si prévu).

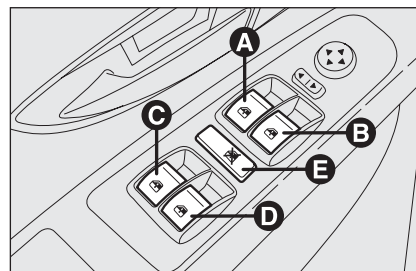

fig. 78

F0R0200m

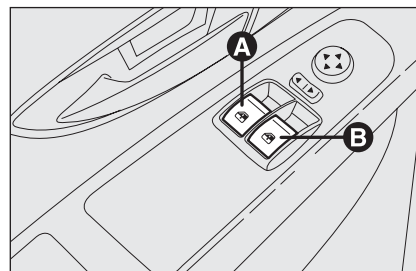

fig. 79

F0R0201m

### Actionnement continu automatique (si prévu)

Les lève-vitres électriques sont munis d'un automatisme en montée et en descente de la vitre avant côté conducteur et d'un automatisme que pour la descente des autres vitres.



L'actionnement en continu automatique de la vitre s'active en appuyant sur l'un des interrupteur de commande pendant plus d'une demi seconde. La vitre s'arrête en arrivant en fin de course ou bien en appuyant de nouveau sur le bouton.

**ATTENTION** La clé de contact sur **STOP** ou enlevée, les lève-glaces restent actifs pendant environ 2 minutes et se désactivent immédiatement quand on ouvre une des portières.



**ATTENTION**

*Le système est conforme à la norme 2000/4/CE réservée à la protection des passagers qui se penchent à l'intérieur de la voiture.*

Attention Sur certaines versions, en appuyant sur le bouton  de la clé avec télécommande pendant plus de 2 secondes, se produit l'ouverture des vitres; en appuyant sur le bouton  de la clé avec télécommande pendant plus de 2 secondes, se produit la fermeture des vitres.

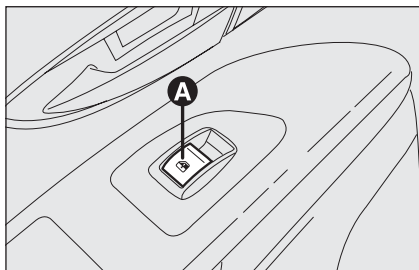

fig. 82

FOR0069m

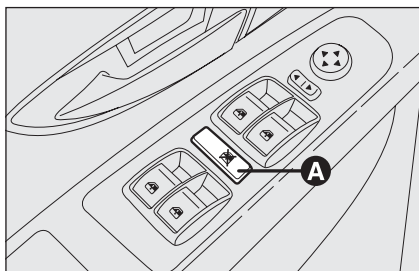

fig. 83

FOR0000m

### Portière côté passager avant et arrière (si prévu)

Sur l'accoudoir intérieur de la portière avant côté passager et des portières arrière sont présents des interrupteurs **A-fig. 82** dédiés pour la commande de la vitre correspondante.

En appuyant sur le bouton **A-fig. 83** se produit l'inhibition de la commande interrupteurs situés sur les portières arrière (si prévu).



### ATTENTION

*L'utilisation incorrecte des lève-glaces électriques peut être dangereux. Avant et pendant l'actionnement, toujours s'assurer que les passagers ne sont pas exposés à des risques de lésions provoquées soit directement par les vitres en mouvement, soit par des objets personnels traînés ou cognés par ceux-ci. En descendant de la voiture, toujours enlever la clé du dispositif de démarrage pour éviter que les lève-glaces électriques, actionnés par inadvertance, ne constitue un danger pour qui reste à bord.*

### Initialisation système lève-glaces

Après un débranchement éventuel de la batterie ou l'interruption du fusible de protection, il est nécessaire d'initialiser de nouveau le fonctionnement du système.

Procédure d'initialisation:

- déplacer la vitre à initialiser en position de fin de course supérieure en fonctionnement manuel;
- r après avoir atteint la fin de course supérieure, continuer à actionner la commande de montée pendant au moins 1 seconde.

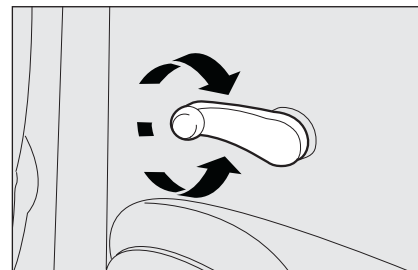

fig. 84

FOR0070m

### MANUELS ARRIÈRE (si prévus) fig. 84

Pour ouvrir et fermer la vitre, agir sur la manivelle d'actionnement correspondante.

## COFFRE A BAGAGES



Ajouter des objets sur la tablette arrière ou le hayon (haut-parleurs, spoiler, etc.) sauf si cela est prévu par le constructeur peut compromettre le fonctionnement correct des amortisseurs à gaz latéraux de ce même hayon.



### ATTENTION

Pour l'utilisation du coffre à bagages ne jamais dépasser la charge maximale autorisée (voir chapitre "Caractéristiques techniques"). De plus s'assurer que les objets contenus dans le coffre à bagages sont bien rangés, pour éviter qu'un brusque coup de frein puisse les projeter vers l'avant, et causer des blessures aux passagers.



### ATTENTION

Ne pas voyager avec des objets posés sur la tablette arrière: en cas d'accident ou de coup de frein, cela pourrait provoquer des blessures aux passagers.

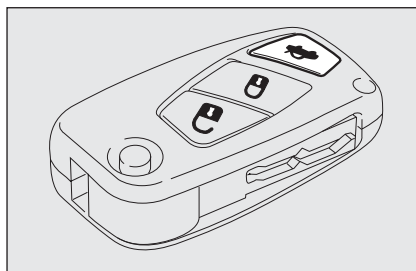

fig. 85

F0R0071m

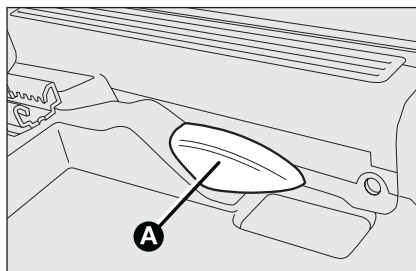

fig. 86

F0R0210m

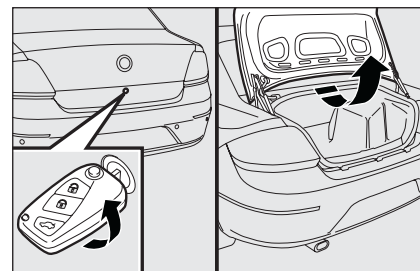

fig. 87/a

F0R0072m

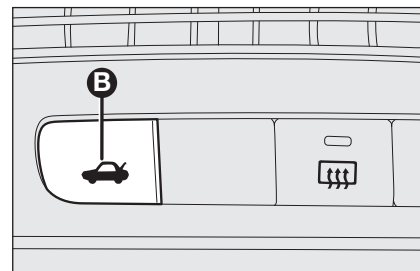



fig. 87/b

F0R0239m

## OUVERTURE DU HAYON

La serrure du hayon du coffre à bagages peut être déverrouillée à partir de l'extérieur du véhicule en appuyant sur la bouton  de la télécommande (si prévu) ou bien en introduisant la tige métallique de la clé dans la serrure du hayon du coffre à bagages et en tournant dans le sens anti-horaire comme illustré sur la **fig. 87/a**. La serrure du hayon du coffre à bagages peut être déverrouillée à partir de l'intérieur du véhicule en actionnant le levier **A-fig. 86** placé près du siège coté conducteur ou bouton **B-fig. 87/b**.

## FERMETURE DU HAYON ARRIERE

Pour fermer le hayon du coffre à bagages l'abaisser en actionnant en même temps la serrure jusqu'à sentir le déclic de verrouillage de celle-ci. En cas d'urgence (pile de la télécommande ou batterie de la voiture déchargée) verrouiller la serrure du hayon en tournant la clé dans le petit loquet dans le sens horaire.

## AGRANDISSEMENT DU COFFRE A BAGAGES

### Agrandissement partiel (lorsqu'il est prévu) (1/3 ou 2/3) fig. 88

Le siège arrière dédoublé permet l'agrandissement partiel (1/3 ou 2/3) ou total du coffre à bagages.

Procéder de cette manière:

rabattre les coussins vers l'avant;

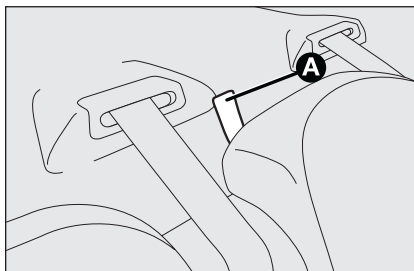

fig. 87/c

F0R0075m

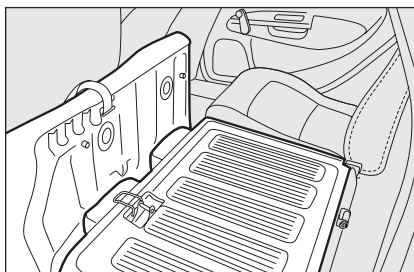

fig. 88

F0R0076m

tirer vers le haut les dispositifs de blocage **A** fig. 87/c pour débloquer la partie gauche ou droite du dossier et l'accompagner sur le coussin.

L'agrandissement du côté droit du coffre à bagages permet de transporter deux passagers sur la partie gauche du siège arrière.

L'agrandissement du côté gauche du coffre à bagages permet de transporter un passager sur la partie droite du siège arrière.



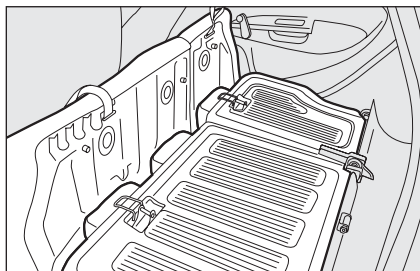

fig. 89

F0R0077m

### Agrandissement total fig. 89

En baissant tout le siège arrière on dispose du volume de charge maximum.

Procéder de cette manière:

- baisser complètement les appuis-tête du siège arrière;
- rabattre les coussins vers l'avant;
- tirer vers le haut les dispositifs de blocage **A-fig. 87/c** pour débloquer les dossiers et les accompagner sur le coussin.

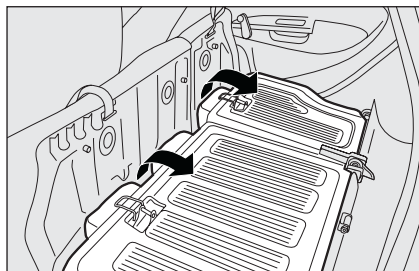

fig. 90

F0R0078m

### Repositionnement du siège arrière fig. 90

Soulever les dossiers en les poussant vers l'arrière jusqu'à sentir le déclic de blocage des deux mécanismes d'accrochage et remettre les coussins en position normale d'utilisation.

**ATTENTION** En ramenant le dossier en position d'utilisation, s'assurer de l'accrochage correct en sentant le déclic de blocage.



#### ATTENTION

*S'assurer que le dossier est correctement accroché sur les deux côtés pour éviter qu'en cas de coup de frein, il puisse être projeté vers l'avant et causer des blessures aux passagers.*

## CAPOT MOTEUR

### OUVERTURE

Procéder de cette manière:

- tirer le levier **fig. 91** dans le sens indiqué par la flèche;
- actionner le levier **A-fig. 92** comme indiqué sur l'illustration;
- soulever le capot et en même temps dégager la béquille de maintien **D-fig. 93** de son dispositif de blocage, puis engager l'extrémité **C-fig. 94** de la béquille dans l'emplacement **E** du capot.

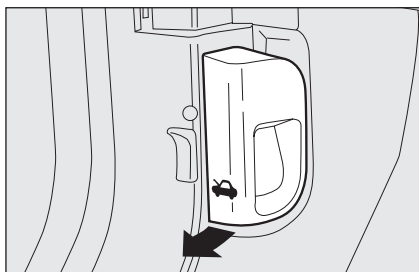

fig. 91

F0R0080m

**ATTENTION** Avant de soulever le capot, s'assurer que les bras des essuie-glaces ne sont pas soulevés du pare-brise.

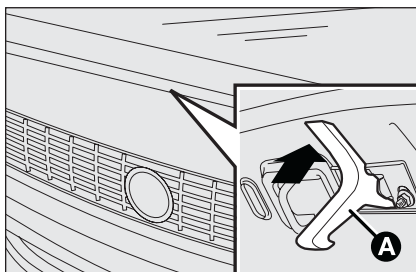

fig. 92

F0R0079m

## FERMETURE

Procéder de cette manière:

- tenir le capot soulevé d'une main et de l'autre enlever la béquille **C**-fig. 94 du logement **E** et la remettre dans son dispositif de blocage **D**-fig. 93;
- abaisser le capot à environ 20 centimètres du compartiment moteur, puis le laisser tomber et s'assurer, en essayant de le soulever, qu'il est complètement fermé et pas seulement accroché en position de sécurité. Dans ce dernier cas ne pas exercer de pression sur le capot, mais le soulever de nouveau et répéter la manœuvre.

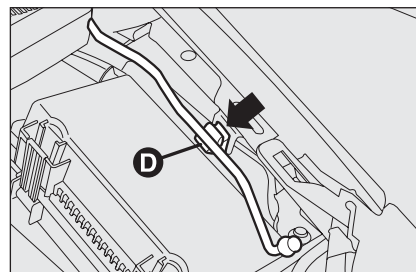

fig. 93

F0R0081m

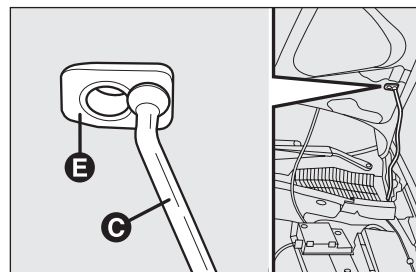

fig. 94

F0R0082m

**ATTENTION** Vérifier toujours la fermeture correcte du capot, afin d'éviter qu'il ne s'ouvre pendant la marche.

**ATTENTION**

*Pour des raisons de sécurité le capot doit toujours être bien fermé lorsque le véhicule est en marche. C'est pourquoi, il faut toujours vérifier la fermeture correcte du capot en s'assurant que le blocage est correctement engagé. Si pendant la marche on s'aperçoit que le blocage n'est pas correctement engagé, s'arrêter immédiatement et fermer le capot de manière correcte.*

**ATTENTION**

*Le positionnement imparfait de la béquille de maintien pourrait provoquer la chute violente du capot.*

**ATTENTION**

*N'effectuer ces opérations que lorsque la voiture est arrêtée.*

**PORTE-BAGAGES/  
PORTE-SKIS**

Les accrochages avant de prédisposition sont placés dans les points **A-fig. 95**.

Les accrochages arrière de prédisposition sont placés dans les points **B**.

**ATTENTION**

*Après avoir parcouru quelques kilomètres, contrôler la fermeture correcte des vis de fixation des attaches.*



*Respecter scrupuleusement les dispositions législatives en vigueur concernant les mesures d'encombrement maximales.*

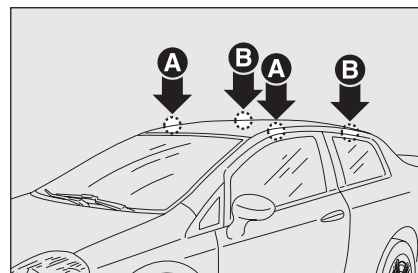

fig. 95

FOR0217m

**ATTENTION** Suivre scrupuleusement les instructions de montage contenues dans le kit. Le montage doit être exécuté par un personnel qualifié.

**ATTENTION**

*Partager uniformément la charge et tenir compte, pendant la conduite, que la sensibilité de la voiture au vent latéral a augmenté.*



*Ne jamais dépasser les charges maxi admises; voir chapitre "Caractéristiques techniques").*

# PHARES

## ORIENTATION DU FAISCEAU LUMINEUX

Une orientation correcte des phares est déterminante pour le confort et la sécurité du conducteur et des autres utilisateurs de la route. Pour garantir les meilleures conditions de visibilité en voyageant avec les phares allumés, la voiture doit avoir une assiette correcte des phares eux-même. Pour le contrôle et le réglage éventuel s'adresser au Réseau Après-vente Fiat.

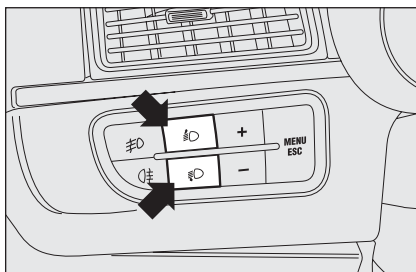

fig. 96

F0R0083m

## CORRECTEUR ASSIETTE DES PHARES

Fonctionne avec la clé de contact sur la position **MAR** et les feux de croisement allumés. Lorsque la voiture est chargée, elle s'incline vers l'arrière, provoquant le soulèvement du faisceau lumineux. C'est pourquoi dans ce cas, il est nécessaire d'effectuer de nouveau une orientation correcte.

## Réglage de l'assiette des phares fig. 96

Pour le réglage, agir sur les boutons et placés sur la plaque commandes.

L'afficheur du tableau de bord donne l'indication visuelle de la position pendant le réglage.

Position **0** - une ou deux personnes sur les sièges avant.

Position **1** - cinq personnes.

Position **2** - cinq personnes + charge dans le coffre à bagages.

Position **3** - conducteur + charge maximale admise toute rangée dans le coffre à bagages.

**ATTENTION** Contrôler l'orientation des faisceaux lumineux chaque fois que le poids de la charge transportée change.

## ORIENTATION DES PHARES ANTIBROUILLARD AVANT (si prévu)

Pour le contrôle et le réglage éventuel s'adresser au Réseau Après-vente Fiat.

## SYSTEME ABS

Si aucun véhicule doté d'ABS n'a jamais été utilisé auparavant, il est conseillé d'en apprendre l'utilisation au moyen de quelques essais préliminaires sur un terrain glissant, naturellement en condition de sécurité et dans le respect le plus total du Code de la Route du pays dans lequel l'on se trouve et il est, de plus, conseillé de lire les informations suivantes.

C'est un système, partie intégrante du système de freinage, qui empêche, quelle que soit la condition de la chaussée et l'intensité du freinage, le blocage des roues et par conséquent le patinage d'une ou de plusieurs roues, en garantissant ainsi le contrôle de la voiture même en cas de freinage d'urgence.

Le système EBD (Electronic Braking force Distribution) complète le système et permet de répartir le freinage entre les roues avant et arrière.

**ATTENTION** Pour avoir l'efficacité maximale du circuit des freins une période de rodage d'environ 500 km est nécessaire (avec une voiture neuve ou après avoir changé les plaquettes/disques): pendant cette période, il serait opportun de ne pas effectuer de freinages trop brutaux, répétés ou prolongés.



### ATTENTION

*L'ABS exploite au mieux l'adhérence disponible, mais il ne peut pas l'augmenter; il faut donc être très prudent sur les chaussées glissantes, sans courir de risques inutiles.*

### INTERVENTION DU SYSTEME

L'intervention de l'ABS est détectable à travers une légère pulsion de la pédale de frein, accompagnée d'un bruit: cela indique qu'il est nécessaire d'adapter la vitesse au type de route sur laquelle on voyage.



### ATTENTION

*Si l'ABS intervient, cela signifie que l'on est en train d'atteindre la limite d'adhérence entre les pneumatiques et la route: il faut ralentir pour adapter la marche à l'adhérence disponible.*

## SIGNALISATIONS D'ANOMALIES

### Avarie ABS

Elle est signalée par l'allumage du témoin  sur le tableau de bord, en même temps que le message sur l'afficheur multifonctionnel (si prévu), (voir chapitre "Témoins et signalisations").

Dans ce cas, le circuit des freins garde sa propre efficacité, mais sans le potentiel offert par le système ABS. Poursuivre avec prudence jusqu'au plus proche Réseau Après-vente Fiat pour la vérification de l'installation.

## Avarie EBD

Elle est signalée par l'allumage des témoins  et x sur le tableau de bord, en même temps que le message visible sur l'afficheur multifonctionnel (si prévu), (voir chapitre "Témoins et signalisations").

Dans ce cas, avec des freinages violents, il peut y avoir un blocage précoce des roues arrières, avec une possible sortie de route. Pour cela conduire avec une extrême prudence jusqu'au plus proche Réseau Après-vente Fiat pour la vérification de l'installation.



### ATTENTION

*En cas d'allumage du seul témoin  sur le tableau de bord (accompagné du message visible sur l'afficheur multifonctionnel, si prévu) arrêter immédiatement la voiture et s'adresser au plus proche Réseau Après-vente Fiat. En effet, l'éventuelle perte de liquide provenant du circuit hydraulique, compromet le fonctionnement des freins, aussi bien de type conventionnel, qu'avec le système antiblocage des roues.*

## BRAKE ASSIST (assistance des freinages d'urgence intégrée ESP) (si prévu)

Le système reconnaît le freinage d'urgence (selon la vitesse d'actionnement de la pédale de frein) et garantie une augmentation de la pression hydraulique freinante pour soutenir celle du conducteur, permettant des interventions plus rapides et puissantes du circuit de freinage.

Le Brake Assist est désactivé sur les voitures équipées du système ESP, en cas d'avarie au système même (signalée par l'allumage du témoin  en même temps que le message visible sur l'afficheur multifonctionnel, si prévu).



### ATTENTION

*Quand l'ABS intervient, et que vous percevez les pulsations de la pédale de frein, ne diminuez pas la pression exercée, mais appuyez à fond sur la pédale sans crainte; vous pourrez ainsi vous arrêter dans l'espace le plus réduit possible, compte tenu des conditions de la chaussée.*

## SYSTEME ESP (Electronic Stability Program) (lorsqu'il est prévu)

C'est un système de contrôle de la stabilité de la voiture, aidant à maintenir le contrôle de la direction en cas de perte d'adhérence des pneus.

L'action du système ESP est particulièrement utile lorsque les conditions d'adhérence de la chaussée changent.

Avec les systèmes ESP, ASR et Hill Holder sont aussi présents (si prévus) les systèmes MSR (réglage du couple de freinage moteur pendant le changement de rapport à réduire) et HBA (augmentation automatique de la pression de freinage de panique).

### INTERVENTION DU SYSTEME

Elle est signalée par le clignotement du témoin  sur le tableau de bord, pour informer le conducteur que la voiture est en conditions critiques de stabilité et adhérence.

## ACTIVATION DU SYSTEME

Le système ESP s'active automatiquement lors du démarrage de la voiture et ne peut pas être désactivé.

## SIGNALISATIONS D'ANOMALIES

En cas d'une éventuelle anomalie le système ESP se désactive automatiquement et sur le tableau de bord le témoin  s'allume de façon fixe, accompagné du message visible sur l'afficheur multifonctionnel (si prévu) (voir chapitre "Témoins et messages") et de l'allumage du voyant sur le bouton ASR OFF. Dans de telles conditions s'adresser, à peine possible, au Réseau Après-vente Fiat.



### ATTENTION

*Les prestations du système EPS ne doivent pas inciter le conducteur à courir des risques inutiles et non justifiés. La manière de conduire doit toujours être adaptée aux conditions de la route, à la visibilité et au trafic. La responsabilité de la sécurité routière appartient toujours et dans tous les cas au conducteur.*

## SYSTEME HILL HOLDER

C'est une partie intégrante du système ESP facilite le démarrage de côte.

Il s'active automatiquement lorsque les conditions suivantes se produisent:

- en montée: voiture arrêtée sur une route dont la pente est supérieure à 5%, moteur tournant, pédale embrayage et frein appuyées et boîte de vitesses au point mort ou vitesse engagée différente de la marche arrière.
- en descente: voiture arrêtée sur une route dont la pente est supérieure à 5%, moteur tournant, pédale embrayage et frein appuyées et marche arrière engagée.

En phase de démarrage, la centrale du système ESP maintient la pression de freinage sur les roues jusqu'à atteindre le couple moteur nécessaire au démarrage ou quand même pendant 2 secondes maximum, en permettant ainsi de déplacer aisément le pied droit de la pédale de frein sur l'accélérateur.

Après 2 secondes, sans que le démarrage ait eu lieu, le système se désactive automatiquement en diminuant graduellement la pression de freinage.

Pendant cette phase, on peut entendre un bruit typique de décrochage mécanique des freins, indiquant le mouvement imminent de la voiture.

## Signalisations d'anomalies

Une éventuelle anomalie du système est signalée par l'allumage du témoin  sur le tableau de bord (voir chapitre "Témoins et messages").

**ATTENTION** Le système Hill Holder n'est pas un frein de stationnement; par conséquent, il ne faut pas abandonner la voiture sans avoir serré le frein à main, coupé le moteur et engagé la première vitesse.



### ATTENTION

*Pour le fonctionnement correct des systèmes ESP et ASR les pneus doivent être de la même marque et du même type sur toutes les roues, en conditions parfaites et surtout du même type, de la marque et des dimensions prescrites.*

## SYSTEME ASR (Antislip Regulator)

C'est un système de contrôle de la traction de la voiture qui intervient automatiquement en cas de patinage d'une ou des deux roues motrices.

En fonction des conditions de patinage, sont activés deux systèmes différents de contrôle:

- si le patinage concerne les deux roues motrices, l'ASR intervient en réduisant la puissance transmise par le moteur;
- si le patinage concerne une seule des roues motrices, l'ASR intervient en freinant automatiquement la roue qui patine.

L'action du système ASR s'avère particulièrement utile dans les conditions suivantes:

- patinage lors d'un virage de la roue intérieure, par effet des variations dynamiques de la charge ou de l'accélération excessive;
- excessive puissance transmise aux roues, par rapport aussi aux conditions de la chaussée;
- accélération sur des chaussées glissantes, enneigées ou verglacées;
- perte d'adhérence sur la chaussée mouillée (aquaplaning).



### ATTENTION

*Pour le fonctionnement correct des systèmes ESP et ASR les pneus doivent être de la même marque et du même type sur toutes les roues, en conditions parfaites et surtout du même type, de la marque et des dimensions prescrites.*

## Système MSR (réglage du traînement moteur)

C'est un système, partie intégrante de l'ASR, qui intervient en cas de brusque changement de vitesse ou cours d'une escalade, en redonnant du couple au moteur, et ainsi afin d'éviter que les roues motrices traînent excessivement, surtout en condition de faible adhérence, elles pourraient faire perdre de la stabilité à la voiture.

## Activation/désactivation du système fig. 97

L'ASR s'enclenche automatiquement à chaque démarrage du moteur.

Pendant la marche il est possible de désactiver et puis réactiver l'ASR en appuyant sur l'interrupteur **A** placé entre les commandes sur la planche de bord **fig. 97**.

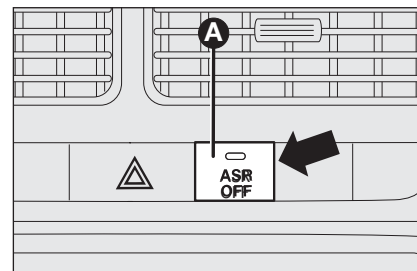

fig. 97

FOR0218m

La désactivation du système est mise en évidence par l'allumage du voyant situé sur le bouton et par la visualisation d'un message sur l'afficheur multifonctionnel, si prévu.

En désactivant l'ASR pendant la marche, au démarrage suivant, il sera réactivé automatiquement.

En voyageant sur une route enneigée, avec les chaînes neige montée, il peut être utile de désactiver l'ASR: en effet, dans ce cas le glissement des roues motrices en phase de démarrage permet d'obtenir une meilleure traction.



**ATTENTION**

*Les prestations du système ne doivent pas inciter le conducteur à courir des risques inutiles et non justifiés. La manière de conduire doit toujours être adaptée aux conditions de la route, à la visibilité et au trafic. La responsabilité de la sécurité routière appartient toujours et dans tous les cas au conducteur.*

Pour le fonctionnement correct du système ASR les pneus doivent être de la même marque et du même type sur toutes les roues, en conditions parfaites et surtout du même type, de la marque et des dimensions prescrites.

**SIGNALISATIONS D'ANOMALIES**

En cas d'une éventuelle anomalie le système ASR se désactive automatiquement et sur le tableau de bord le témoin  s'allume de façon fixe, accompagné du message visible sur l'afficheur multifonctionnel, si prévu, (voir chapitre "Témoins et messages"). Dans ce cas s'adresser, à peine possible, au Réseau Après-vente Fiat.

**SYSTEME EOBD  
(si prévue)**

Le système EOBD (European On Board Diagnosis) effectue une diagnose continue des composants de la voiture en corrélation aux émissions présentes sur la voiture.

Il signale aussi, par l'intermédiaire de l'allumage du témoin  sur le tableau de bord, en même temps que le message visible sur l'afficheur multifonctionnel, si prévu, (voir chapitre "Témoins et signalisations"), la condition de détérioration des composantes mêmes.



L'objectif du système est de:

- tenir sous contrôle l'efficacité du système;
- signaler l'augmentation des émissions due à un mauvais fonctionnement de la voiture;
- signaler la nécessité de remplacer les composants détériorés.

Le système dispose aussi d'un connecteur, interface ayant des instruments appropriés, permettant la lecture des codes d'erreur mémorisés par la centrale, avec une série de paramètres spécifiques de la diagnose et du fonctionnement du moteur. Ce contrôle peut être effectué aussi par les agents responsables du contrôle de la circulation.

ATTENTION Après avoir éliminé l'inconvénient, pour le contrôle complet du système le Réseau Après-vente Fiat doit effectuer le test au banc d'essai et, le cas échéant, des essais sur la route qui peuvent demander également un grand nombre de kilomètres.



**Si, en tournant la clé de contact sur la position MAR, le témoin  ne s'allume pas ou bien si, pendant la marche, il s'allume de façon fixe ou en clignotant (accompagné du message sur l'afficheur multifonctionnel, si prévu), s'adresser le plus rapidement possible au Réseau Après-vente Fiat. La fonctionnalité du témoin  peut être contrôlé au moyen d'un appareil approprié par les agents de contrôle routier. Se conformer aux normes en vigueur dans le pays dans lequel on circule.**

## CAPTEURS DE STATIONNEMENT (lorsqu'ils sont prévus)

Ils sont placés dans le pare-chocs arrière de la voiture **fig. 98** et ont la fonction de relever et prévenir le conducteur, par une signalisation sonore intermittente, sur la présence d'obstacles dans la partie arrière de la voiture.

### ACTIVATION

Les capteurs s'activent automatiquement lors de l'engagement de la marche arrière.

A la diminution de la distance de l'obstacle placé derrière la voiture, correspond une augmentation de la fréquence du signal sonore.

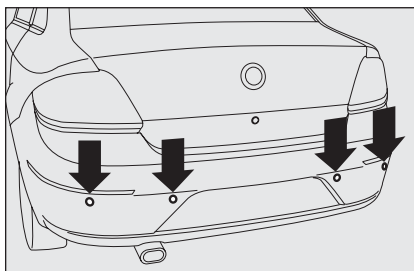

fig. 98

F0R0084m

### SIGNALISATION SONORE

En engageant la marche arrière, automatiquement s'active un signal sonore intermittent.

Le signal sonore:

- augmente lorsque la distance entre la voiture et l'obstacle diminue;
- le signal devient continu lorsque la distance qui sépare la voiture de l'obstacle est inférieure à environ 30 cm alors qu'il s'interrompt immédiatement si la distance de l'obstacle augmente;
- reste constante si la distance entre la voiture et l'obstacle reste invariable, alors que, si cette situation se vérifie pour les capteurs latéraux, le signal est interrompu après environ 3 secondes pour éviter, par exemple, des signalisations en cas de manœuvres le long des murs.

### Distances de localisation

Rayon d'action central 150 cm

Rayon d'action latéral 60 cm

Si les capteurs localisent plusieurs obstacles, on prend en considération seulement celui à une distance mineure.

### SIGNALISATIONS D'ANOMALIES

Des anomalies éventuelles des capteurs de stationnement sont signalées, quand on engage la marche arrière, par l'allumage du témoin **P** sur le tableau de bord et par le message visible sur l'afficheur multifonctionnel, où prévu (voir chapitre "Témoins et signalisations").

## FONCTIONNEMENT AVEC REMORQUE

Le fonctionnement des capteurs est automatiquement désactivé dès l'introduction de la prise du câble électrique de la remorque dans la prise du crochet d'attelage de la voiture.

Les capteurs se réactivent automatiquement en dégageant la prise du câble de la remorque.

Dans les stations de lavage automatique qui utilisent des hydronettoyeurs à jets de vapeur ou à haute pression, nettoyer rapidement les capteurs en tenant le gicleur à plus de 10 cm de distance.



**Pour le fonctionnement correct du système, il est indispensable que les capteurs soient toujours nettoyés de la boue, saleté, neige ou glace. Pendant le nettoyage des capteurs prêter la plus grande attention à ne pas les rayer ou les endommager; éviter l'utilisation de chiffons secs, rêches ou durs. Les capteurs doivent être lavés avec de l'eau propre, avec éventuellement l'ajout de savon pour automobile.**



### ATTENTION

**La responsabilité du stationnement et des autres manœuvres dangereuses est toujours et dans tous les cas confiée au conducteur. En effectuant ces manœuvres, toujours s'assurer que dans l'espace de manœuvre aucune personne n'est présente (spécialement des enfants) ni aucun animal. Les capteurs de stationnement constituent une aide pour le conducteur, lequel, toutefois, ne doit jamais diminuer son attention durant ces manœuvres dangereuses même si celles-ci sont exécutées à vitesse réduite.**

## INFORMATIONS GENERALES

- Pendant les manœuvres de stationnement faire toujours très attention aux obstacles qui pourraient se trouver sur ou sous le capteur.
- Les objets placés à une distance rapprochée dans la partie arrière de la voiture, dans certaines circonstances, ne sont pas localisés par le système et donc ils peuvent endommager la voiture ou être abîmés.
- Les signalisations envoyées par le capteur peuvent être altérées par l'endommagement des capteurs mêmes, par la saleté, la neige ou le verglas accumulés sur les capteurs ou par les systèmes à ultrasons (par ex. freins pneumatiques des camions ou marteaux pneumatiques) présents dans les alentours.

## AUTORADIO (si prévu)

En ce qui concerne le fonctionnement des autoradios avec lecteur de Compact Disc/Compact Disc MP3 (si prévues) consulter le Supplément joint à cette Notice d'entretien.

### SYSTEME DE PREDISPOSITION AUTORADIO (lorsqu'il est prévu)

Le système est constitué par:

- câbles d'alimentation autoradio
- câbles de connexion haut-parleurs avant et arrière
- câble d'alimentation antenne
- n. 2 tweeter placés dans les portières avant (puissance 30W maxi chacun);
- n. 2 mid-woofer placés dans les portières avant (diamètre 165 mm, puissance 40W maxi chacun);
- n. 4/6 full-range placés sur les portières arrière et sur les flancs arrière (diamètre 130 mm, puissance 40W maxi chacun);
- câble antenne radio.

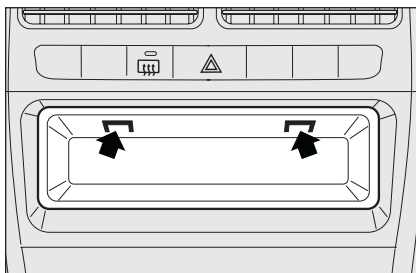

fig. 99

F0R0085m

### Installation autoradio

L'autoradio doit être installé à la place de la boîte à gants centrale, cette opération rend les câbles de la prédisposition accessibles.

Pour extraire la boîte à gants il faut abaisser les systèmes de retenue indiqués sur **fig. 99**.



### ATTENTION

*Pour la connexion à la prédisposition présente sur la voiture, s'adresser au Réseau Après-vente Fiat pour éviter tout possible inconvénient qui puisse compromettre la sécurité de la voiture.*

## ACCESSOIRES ACHETES PAR L'UTILISATEUR

Si, après l'achat de la voiture, on désire installer à bord des accessoires électriques qui nécessitent d'une alimentation électrique permanente (alarme, antivol satellitaire, etc.) ou des accessoires qui pèsent en tout cas sur le bilan électrique, s'adresser au Réseau Après-vente Fiat, qui pourra conseiller les dispositifs les plus appropriés appartenant à la Lineaccessori Fiat et vérifiera si le circuit électrique de la voiture est en mesure de soutenir la charge requise ou si, par contre, il faut l'intégrer avec une batterie plus puissante.



### ATTENTION

**Faire attention au montage de spoiler supplémentaires, roues en alliage et enjoliveurs qui ne sont pas de série: cela pourrait réduire la ventilation des freins et par conséquent leur efficacité durant un freinage violent et répété, ou bien dans une longue descente. De plus, s'assurer qu'aucun objet (tapis, etc.) ne fait obstacle à la course des freins.**

## INSTALLATION DISPOSITIFS ÉLECTRIQUES/ ÉLECTRONIQUES

Les dispositifs électriques/électroniques installés après l'achat du véhicule et dans le cadre du service après-vente doivent être dotés de la marque:

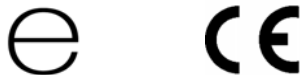

Fiat Auto S.p.A. autorise le montage d'appareils émetteurs-récepteurs à condition que l'installation soit effectuée dans les règles de l'art, en respectant les indications du constructeur, auprès d'un centre spécialisé.

ATTENTION le montage de dispositifs qui comportent des modifications de la voiture, peuvent donner lieu au retrait de la carte grise par les autorités compétentes et à l'éventuelle déchéance de la garantie dans la limite des défauts causés par la modification ou attribuables directement ou indirectement à celle-ci.

Fiat Auto S.p.A. décline toutes responsabilités pour les dommages dérivants de l'installation d'accessoires non fournis ou recommandés par Fiat Auto S.p.A. et installés dans la non-conformité des prescriptions fournies.

## RADIOTRANSMETTEURS ET TÉLÉPHONES CELLULAIRES

Les appareils radiotransmetteurs (portables e-tacs, CB et similaires) ne peuvent pas être utilisés à l'intérieur de la voiture, à moins d'utiliser une antenne séparée montée à l'extérieur de la voiture.

ATTENTION L'emploi de ces dispositifs à l'intérieur de l'habitacle (sans antenne à l'extérieur) peut provoquer, à part la possibilité de problèmes de santé pour les passagers, des dérangements des systèmes électroniques dont la voiture est équipée qui peuvent compromettre la sécurité de la voiture.

De plus, l'efficacité d'émission et de réception de ces appareils peut être dégradée par l'effet écran de la caisse de la voiture.

En ce qui concerne l'emploi des téléphones portables (GSM, GPRS, UMTS) dotés d'homologation officielle CE, il est recommandé de suivre scrupuleusement les instructions fournies par le constructeur du téléphone portable.

# RAVITAILLEMENT DE LA VOITURE

## MOTEURS A ESSENCE

Utiliser exclusivement de l'essence sans plomb.

Pour éviter toute erreur, le diamètre de l'entrée du réservoir est de toute façon trop petit pour accueillir le bec de la pompe de l'essence avec plomb. L'indice d'octane de l'essence (R.O.N.) utilisée doit être inférieur à 95.

**ATTENTION** Le pot catalytique inefficace comporte des émissions nocives à l'échappement et donc la pollution de l'environnement.

**ATTENTION** Ne jamais utiliser dans le réservoir, même pour les cas d'urgence, une quantité, même minimale d'essence avec du plomb; le pot d'échappement catalytique pourrait s'endommager de manière irréversible.

## MOTEURS A GAZOLE

Aux basses températures, le degré de fluidité du gazole peut devenir insuffisant à cause de la formation de paraffine avec pour conséquence un danger d'engorgement du filtre à gazole.

Pour éviter des anomalies de fonctionnement, des gazoles de type été, de type hiver ou arctique (zones de montagne/froides), sont normalement distribués selon la saison.

En cas de ravitaillement avec un gazole adapté à la température d'utilisation, il est conseillé de mélanger le gazole avec un additif TUTELA DIESEL ART dans les proportions indiquées sur l'emballage du produit, en introduisant dans le réservoir d'abord l'antigel et ensuite le gazole.

Dans le cas d'une utilisation/stationnement prolongé du véhicule en zone de montagne/froide il est conseillé d'effectuer le ravitaillement avec le gazole disponible sur les lieux.

De plus, dans cette situation il est conseillé de maintenir à l'intérieur du réservoir une quantité de combustible supérieure à 50% de la capacité utile.



*Pour une voiture à gazole utiliser uniquement du gazole pour transport automobile, conforme aux spécifications*

*Europea EN590. L'utilisation d'autres produits ou mélanges peut endommager de façon irréversible le moteur avec pour conséquence la déchéance de la garantie pour endommagements causés. En cas de ravitaillement accidentel avec d'autres types de carburant, ne pas démarrer le moteur et procéder à la vidange du réservoir. Si au contraire le moteur a fonctionné même pendant un bref moment, il est indispensable de vidanger, en plus du réservoir, tout le circuit d'alimentation.*

## Ravitaillement

Pour garantir le ravitaillement complet du réservoir, effectuer deux opérations de remplissages après le premier déclenchement de la pompe de distribution. Eviter d'autres opérations de remplissage qui pourraient causer des anomalies au système d'alimentation.

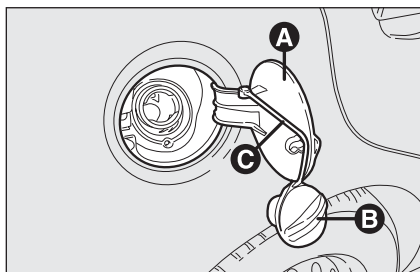

fig. 100

F0M0203m

## BOUCHON DU RESERVOIR CARBURANT fig. 100

Pour effectuer le ravitaillement en carburant, si la fermeture centralisée est présente, après avoir déverrouillé les portières ouvrir le volet **A** puis dévisser le bouchon **B**; le bouchon est pourvu d'un dispositif anti-perte **C** qui le fixe au volet pour éviter qu'il ne se perde.

En absence de fermeture centralisée, pour déverrouiller le volet, actionner le levier **A**-fig. 101.

Pour certaines versions le bouchon **B** est doté d'une serrure avec clé; pour y accéder ouvrir le volet **A**-fig. 100, puis utiliser la clé de contact, la tourner dans le sens anti-horaire et dévisser le bouchon.

La fermeture hermétique peut causer une légère augmentation de la pression dans le réservoir. Un éventuel bruit de dépression en dévissant le bouchon est donc normal.

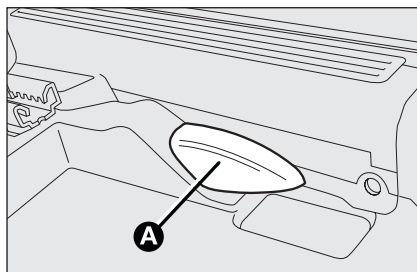

fig. 101

F0R0210m

Pendant le ravitaillement, accrocher le bouchon au dispositif placé à l'intérieur du volet comme le montre la **fig. 100**.



### ATTENTION

*Ne pas s'approcher de l'entrée du réservoir avec une flamme vive ou une cigarette allumée: danger d'incendie. Éviter également d'approcher le visage trop près de l'entrée du réservoir pour ne pas inhaler les vapeurs nocives.*

## SAUVEGARDE DE L'ENVIRONNEMENT

Les dispositifs employés pour réduire les émissions des moteurs à essence sont:

- convertisseur catalytique à trois voies (pot catalytique);
- sondes Lambda;
- système anti-évaporation.

En outre, ne pas faire tourner le moteur, même à simple titre d'essai, une ou plusieurs bougies débranchées.

Les dispositifs utilisés pour réduire les émissions des moteurs à gazole sont:

- convertisseur catalytique oxydant;
- rcircuit de recyclage des gaz d'échappement (E.G.R.).



### ATTENTION

*Dans son fonctionnement normal, le pot catalytique développe une température élevée. Par conséquent, ne pas stationner le véhicule sur des matériaux inflammables (herbe, feuilles sèches, aiguilles de pin, etc.): danger d'incendie.*

# SECURITE

CEINTURES DE SECURITE .....	104
SYSTEME S.B.R. ....	105
PRETENSIONNEURS.....	106
TRANSPORTER LES ENFANTS EN TOUTE SECURITE .....	109
PREDISPOSITION AU MONTAGE DU SIEGE-ENFANT "ISOFIX UNIVERSEL" .....	114
AIR BAG FRONTAUX.....	115
AIR BAG LATERAUX .....	118

PLANCHE DE  
BORD ET  
COMMANDES

SECURITE

CONDUITE

TEMOINS ET  
SIGNALISATIONS

S'IL VOUS  
ARRIVE

ENTRETIEN DE  
LA VOITURE

CARACTERISTIQUES  
TECHNIQUES

INDEX  
ALPHABETIQUE



## CEINTURES DE SECURITE

### UTILISATION DES CEINTURES DE SECURITE fig. 1

La ceinture doit être endossée en tenant le buste droit et appuyé contre le dossier.

Pour boucler les ceintures, saisir l'agrafe d'accrochage **A** et l'engager dans le siège de la boucle **B**, jusqu'à percevoir le dé clic de blocage.

Si pendant le déroulement de la ceinture celle-ci devait se bloquer, la laisser s'enrouler légèrement pour dégager le mécanisme puis la dégager de nouveau en évitant des manœuvres brusques.

Pour enlever les ceintures, appuyer sur le bouton **C**. Accompagner la ceinture pendant son enroulement, pour éviter qu'elle ne s'entortille.

Grâce à l'enrouleur, la ceinture s'adapte automatiquement au corps du passager qui l'utilise en lui permettant toute liberté de mouvement. Avec la voiture garée sur une forte pente l'enrouleur peut se bloquer; cela est normal. De plus le mécanisme de l'enrouleur bloque le ruban à chaque extraction rapide et en cas de freinages brusques, chocs et tournants à vitesse soutenue.

Le siège arrière est muni de ceintures de sécurité inertielles à trois points d'ancrage avec enrouleur.

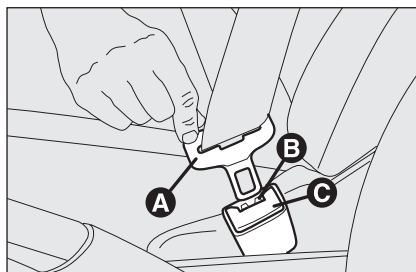

fig. 1

F0R0150m

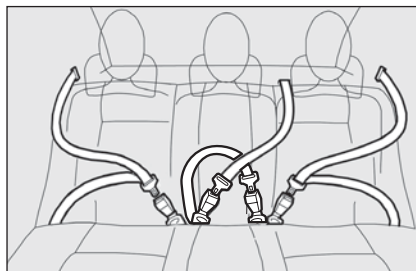

fig. 2

F0R0088m



### ATTENTION

**Ne pas appuyer sur le bouton C-fig. 1 pendant la marche.**

Les ceintures des sièges arrière doivent être attachées selon le schéma **fig. 2**.

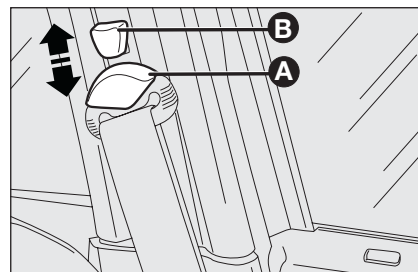

fig. 3

F0R0151m

### RÉGLAGE EN HAUTEUR DES CEINTURES DE SÉCURITÉ AVANTS

Toujours régler la hauteur des ceintures, en l'adaptant à la corpulence des passagers: cette précaution peut réduire de façon substantielle les risques de lésion en cas de choc.

Le réglage correct s'obtient lorsque la sangle passe à peu près au milieu de l'extrémité de l'épaule et du cou.

Pour effectuer le réglage lever ou abaisser la poignée **A-fig. 3** du mécanisme de blocage, tout en poussant l'anneau oscillant **B-fig. 3** vers la plus adaptée des positions permises.

**ATTENTION** En remplaçant, après le renversement, le dossier des sièges arrières en condition d'utilisation normale, s'assurer de l'accrochage correct en sentant le dé clic de blocage.



### ATTENTION

*Il faut se rappeler qu'en cas de choc violent, les passagers des sièges arrières qui ne portent pas de ceintures non seulement s'exposent personnellement à un grave risque, mais constituent également un danger pour les passagers des places avants.*



### ATTENTION

*S'assurer que le dossier est correctement accroché sur les deux côtés pour éviter qu'en cas d'un freinage brusque, le dossier puisse se projeter en avant provoquant des blessures aux passagers.*

## SYSTEME S.B.R.

La voiture est dotée du système nommé S.B.R. (Seat Belt Reminder), constitué d'une alarme sonore qui, avec le clignotement du témoin  sur le tableau de bord, indique au conducteur et au passager que la ceinture de sécurité n'est pas bouclée.

L'alarme sonore peut être désactivé temporairement (jusqu'à la prochaine extinction du moteur) en utilisant la procédure suivante:

- boucler la ceinture de sécurité côté conducteur et côté passager;
- tourner la clé de contact sur **MAR**;
- attendre pendant plus de 20 secondes, puis déboucler au moins une des ceintures de sécurité.

Pour la désactivation permanente, s'adresser au Réseau Après-vente Fiat.

Avec l'afficheur numérique, on peut réactiver le système S.B.R. exclusivement chez le Réseau Après-vente Fiat.

## PRETENSIONNEURS

Pour renforcer l'efficacité des ceintures de sécurité, la voiture est équipée de prétensionneurs avant, qui, en cas de choc frontal violent, font reculer de quelques centimètres la sangle des ceintures en garantissant une adhérence parfaite des ceintures au corps des passagers et ce, avant l'action de retenue.

Le blocage de l'enrouleur indique que le dispositif a été activé; la sangle de la ceinture n'est plus récupérée même si elle est accompagnée.

**ATTENTION** Pour avoir le maximum de protection possible, placer la ceinture de manière qu'elle adhère parfaitement au buste et au bassin.

Pendant l'intervention du prétensionneur il peut y avoir une légère émission de fumée. Cette fumée n'est pas nocive et n'indique pas un début d'incendie.

Le prétensionneur ne nécessite d'aucun entretien ni graissage.

Toute modification apportée à son état primitif invalide son efficacité.

Au cas où à la suite d'évènements naturels exceptionnels (inondations, bourrasques, etc.) le dispositif est entré en contact avec de l'eau et de la boue, il faut absolument le remplacer.



### ATTENTION

**Le prétensionneur n'est utilisable qu'une seule fois. Une fois qu'il a été activé, s'adresser au Réseau Après-vente Fiat pour le faire remplacer. Pour connaître la validité du dispositif voir la plaque placée dans la boîte à gants: à l'approche de cette échéance s'adresser au Réseau Après-vente Fiat pour effectuer le remplacement du dispositif.**



**Toute opération comportant des chocs, des vibrations ou des réchauffements localisés (supérieures à 100°C pour une durée de 6 heures maximum) dans la zone du prétensionneur peut provoquer son endommagement ou son déclenchement; dans ces conditions ne rentrent pas les vibrations produites par les aspérités de la chaussée ou le franchissement accidentel de petits obstacles tels que trottoirs, etc. En cas de besoin, s'adresser au Réseau Après-vente Fiat.**

## LIMITEURS DE CHARGE

Pour augmenter la protection offerte aux passagers en cas d'accident, les enrouleurs des ceintures de sécurité avant sont dotés, à leur intérieur, d'un dispositif qui permet de doser opportunément la force qui agit sur le buste et les épaules pendant l'action de retenue des ceintures en cas de choc frontal.

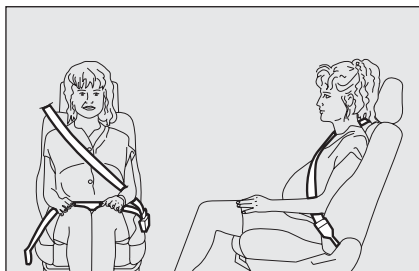

fig. 4

F0R0089m

## AVERTISSEMENTS GÉNÉRAUX POUR L'UTILISATION DES CEINTURES DE SÉCURITÉ

Le conducteur est tenu de respecter (et de faire respecter aux occupants de la voiture) toutes les dispositions législatives locales concernant l'obligation et les modalités d'utilisation des ceintures. Toujours attacher les ceintures de sécurité avant de se mettre en route.

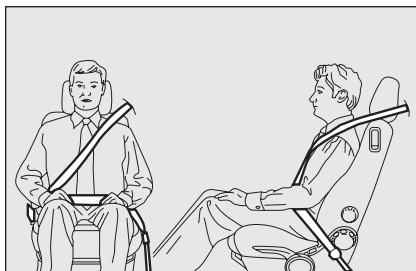

fig. 5

F0R0090m

L'utilisation des ceintures est nécessaire même pour les femmes enceintes: même pour elles et pour le fœtus les risques de lésion sont nettement mineurs en mettant les ceintures.



fig. 6

F0R0091m

Les femmes enceintes doivent naturellement placer la partie de la sangle beaucoup plus bas, de façon à ce qu'elle passe sur le bassin et sous le ventre **fig. 4**.



### ATTENTION

*La sangle de la ceinture ne doit pas être entortillée. La partie supérieure doit passer sur l'épaule et traverser diagonalement le thorax. La partie inférieure doit adhérer au bassin fig. 4 et pas à l'abdomen du passager. Ne pas utiliser de dispositifs (pinces, broches, etc.) pour tenir les ceintures non adhérentes au corps des occupants.*



### ATTENTION

*Pour avoir la protection maximale, garder le dossier bien droit, bien y appuyer le dos et garder la ceinture collée au buste et au bassin. Toujours attacher les ceintures, aussi bien celles des sièges avant, que celles des sièges arrière! Voyager sans ceintures attachées augmente les risques de lésions graves ou de mort en cas de choc.*



### ATTENTION

*Si la ceinture a été soumise à une forte sollicitation, par exemple suite à un accident, elle doit être remplacée entièrement en même temps que les ancrages, les vis de fixation de ces derniers et les prétensionneurs; en effet, même si elle ne présente pas de défauts visibles, la ceinture pourrait avoir perdu ses propriétés de résistance.*



### ATTENTION

*Chaque ceinture de sécurité doit être utilisée par une seule personne: ne pas transporter d'enfant sur les genoux d'un passager en utilisant les ceintures de sécurité pour la protection des deux. En général n'attacher aucun objet à la personne.*



### ATTENTION

*Il est totalement interdit de démonter ou de manipuler les composants de la ceinture de sécurité et du prétensionneur. Toutes les interventions doivent être exécutées par un personnel qualifié et autorisé. Toujours s'adresser au Réseau Après-vente Fiat.*

## ENTRETIEN DES CEINTURES DE SECURITE

Pour un entretien correct des ceintures de sécurité, suivre attentivement les règles suivantes:

- utiliser toujours les ceintures avec la sangle bien détendue, non entortillée; vérifier que cette dernière puisse se déployer librement sans empêchements;
- à la suite d'un accident d'une certaine ampleur, remplacer la ceinture endossée, même si en apparence elle ne semble pas endommagée. Remplacer de toute façon la ceinture en cas d'activation des prétensionneurs;
- pour nettoyer les ceintures, les laver à la main avec de l'eau et du savon neutre, les rincer et les laisser sécher à l'ombre. Ne pas utiliser de détergents puissants, blanchissants ou colorants ni aucune autre substance chimique qui pourraient affaiblir les fibres de la sangle;
- éviter que les enrouleurs soient mouillés : leur fonctionnement correct est garanti seulement s'ils ne subissent pas d'infiltrations d'eau;
- remplacer la ceinture lorsqu'elle présente des traces d'usure ou des coupures.

## TRANSPORTER LES ENFANTS EN TOUTE SECURITE

Pour une meilleure protection en cas de choc, tous les passagers doivent voyager assis et attachés aux moyens des systèmes de retenue prévus.

Ceci vaut encore plus pour les enfants.

Cette prescription est obligatoire, selon la directive 2003/20/CE, dans tous les pays membres de l'Union Européenne.

Ceux-ci, par rapport aux adultes, ont la tête proportionnellement plus grande et plus lourde que le reste du corps, tandis que les muscles et la structure osseuse ne sont pas complètement développés. C'est pour cela que, pour qu'ils puissent être correctement retenus en cas de choc, il est nécessaire qu'ils aient des systèmes différents des ceintures pour adultes. Les résultats de la recherche sur la meilleure protection des enfants sont synthétisés dans la Réglementation Européenne CEE-R44, qui en plus de les rendre obligatoire, divise les systèmes de retenue en cinq groupes :

- Groupe 0 jusqu'à 10 kg de poids
- Groupe 0+ jusqu'à 13 kg de poids
- Groupe 1 9-18 kg de poids
- Groupe 2 15-25 kg de poids
- Groupe 3 22-36 kg de poids

Comme on le voit, il y a une superposition partielle entre les groupes et de fait il existe dans le commerce des dispositifs qui couvrent plus d'un groupe de poids.

Tous les dispositifs de retenue pour les enfants doivent indiquer les données d'homologation ainsi que la marque de contrôle sur une étiquette fixée solidement au siège-auto qui ne doit jamais être enlevée.

Au-dessus d'une stature de 1,50 m, du point de vue des systèmes de retenue, les enfants sont assimilés aux adultes et utilisent normalement les ceintures.

Dans la Lineaccessori Fiat des sièges-auto pour enfant adaptés à chaque groupe de poids sont disponibles. Ce choix est conseillé, puisqu'ils ont été projetés et expérimentés spécifiquement pour les voitures Fiat.



### ATTENTION

*En présence d'airbag actif coté passager, ne pas installer d'enfants dans un siège-auto placé dos à la route sur le siège passager avant. L'activation de l'airbag en cas de choc pourrait produire des lésions mortelles à l'enfant ainsi transporté indépendamment de la gravité du choc. Pour cela il est conseillé de, toujours, transporter les enfants assis sur leur propre siège-auto installé sur les sièges arrières, car cela reste la position la plus protégée en cas de choc.*



### ATTENTION



**GRAVE DANGER** Dans le cas où il est absolument nécessaire de transporter un enfant sur le siège passager avant, avec un siège-auto pour nourrisson tourné en contre-marche, les airbags coté passager (frontaux et latéraux protection thoracique/pelvienne (side bag), si prévu), doivent être désactivés au moyen du menu de configuration et en contrôlant la-dites désactivation au moyen du témoin  placé sur le tableau de bord. De plus le siège passager devra être réglé le plus en arrière possible, afin d'éviter d'éventuels contacts du siège-auto pour enfant avec la planche.



fig. 7

F0R0092m

## GRUPE 0 et 0+

Les bébés jusqu'à 13 kg doivent être transportés tournés vers l'arrière sur un siège pour enfant en forme de berceau, qui en soutenant la tête, ne provoque pas de sollicitation sur le cou en cas de brusques décélérations. Le berceau est attaché à l'aide des ceintures de sécurité de la voiture **fig. 7** et doit retenir à son tour l'enfant avec les ceintures incorporées.



fig. 8

F0R0093m

## GRUPE I

A partir de 9 jusqu'à 18 kg de poids, les enfants peuvent être transportés tournés vers l'avant, avec des sièges dotés de coussin avant, au moyen duquel la ceinture de sécurité de la voiture retient à la fois l'enfant et le siège **fig. 8**.



fig. 9

F0R0094m

## GRUPE 2

Les enfants de 15 à 25 kg peuvent être retenus directement par les ceintures de la voiture **fig. 9**. Les sièges-auto n'ont plus que la fonction de placer correctement l'enfant selon les ceintures, de façon à ce que la sangle en diagonale adhère au thorax et jamais au cou et que la sangle horizontale adhère au bassin et pas à l'abdomen de l'enfant.



### ATTENTION

Les illustrations sont de simples indications pour le montage. Monter le siège-auto selon les indications obligatoirement jointes à celui-ci.



### ATTENTION

Il existe des sièges-auto adaptés pour couvrir les groupes de poids 0 et I avec une attache derrière les ceintures de la voiture et des ceintures qui lui sont propres pour retenir l'enfant. A cause de leur masse ils peuvent être très dangereux s'ils sont montés de façon inappropriée (par exemple s'ils sont attachés aux ceintures de la voiture avec l'interposition d'un coussin). Respecter scrupuleusement les instructions de montage jointes.



### ATTENTION

L'illustration est une simple indication pour le montage. Monter le siège-auto selon les indications obligatoirement jointes à celui-ci.





fig. 10

F0R0095m

### GROUPE 3

Pour les enfants de 22 à 36 kg de poids l'épaisseur de la poitrine est telle que le dossier d'espacement n'est plus nécessaire.

La **fig. 10** est un exemple de position correcte de l'enfant sur le siège arrière.

Au-delà de 1,50 m de taille, les enfants peuvent mettre les ceintures comme les adultes.



#### ATTENTION

*L'illustration est une simple indication pour le montage.*

**Monter le siège-auto selon les indications obligatoirement jointes à celui-ci.**

## APTITUDE DES SIÈGES DES PASSAGERS POUR L'UTILISATION DES SIÈGES-ENFANTS

La voiture est conforme à la nouvelle Directive Européenne 2000/3/CE qui réglemente le montage des sièges-auto pour enfants aux différentes places de la voiture selon le tableau suivant:

Groupe	Tranches de poids	Passager avant	Passager arrière	Passager arrière central
Groupe 0, 0+	jusqu'à 13 kg	U (▼)	U	*
Groupe 1	9-18 kg	U (▼)	U	*
Groupe 2	15-25 kg	U (▼)	U	*
Groupe 3	22-36 kg	U (▼)	U	*

#### Légende:

U = indiqué pour les systèmes de retenue de la catégorie "Universelle" selon le Règlement Européen CEE-R44 pour les "Groupes" indiqués.

(▼) sur les voiture dont le siège du passager n'est pas réglable en hauteur, il faut garder le dossier en position parfaitement verticale.

\* En correspondance de la place centrale du siège arrière ne peut être monté aucun type de siège.

## Récapitulons ci-après les normes de sécurité à suivre pour le transport d'enfants:

- 1) La position conseillée pour l'installation des sièges pour enfants est sur le siège arrière, car ils sont le mieux protégée en cas de collision.
- 2) En cas de désactivation de l'air bag côté passager, contrôler toujours, au moyen du témoin prévu jaune ambre sur le tableau de bord, l'effective désactivation.
- 3) Respecter scrupuleusement les instructions fournies avec le siège-auto, que le fournisseur doit obligatoirement joindre. Les conserver dans la voiture avec les documents et le présent livret. Ne pas utiliser de sièges-auto d'occasion sans instructions d'utilisation.

- 4) Vérifier toujours par une traction sur la sangle l'effectif accrochage des ceintures.
- 5) Chaque système de retenue est rigoureusement à une place: ne jamais y transporter deux enfants simultanément.
- 6) Vérifier toujours que les ceintures n'appuient pas sur le cou de l'enfant.
- 7) Pendant le voyage, ne permettez pas à l'enfant d'assumer des positions anormales ou de déboucler sa ceinture.
- 8) Ne jamais transporter d'enfants dans les bras, pas même des nourrissons. Personne, aussi fort qu'il puisse être, n'est capable de les retenir en cas de choc.
- 9) En cas d'accident, remplacer le siège pour enfant par un neuf.



### ATTENTION

*En présence d'airbag actif coté passager, ne pas installer d'enfants dans un siège-auto placé dos à la route sur le siège passager avant. L'activation de l'airbag en cas de choc pourrait produire des lésions mortelles à l'enfant ainsi transporté indépendamment de la gravité du choc. Pour cela il est conseillé de, toujours, transporter les enfants assis sur leur propre siège-auto installé sur les sièges arrières, car cela reste la position la plus protégée en cas de choc.*

## PREDISPOSITION AU MONTAGE DU SIEGE ENFANT "ISOFIX UNIVERSEL"

La voiture est prédisposée pour le montage des sièges Isofix Universel, un nouveau système unifié européen pour le transport des enfants.

A titre indicatif sur la **fig. 11** est représenté un exemple de siège-auto.

Le siège enfants Isofix Universel couvre le groupe de poids: 1.

A cause de son système d'ancrage différent, le siège doit être bloqué par des anneaux métalliques inférieurs spéciaux **A-fig. 12**, placés entre le dossier et le coussin arrière, puis fixer la sangle supérieure (disponible avec le siège enfant) à l'anneau prévu **B-fig. 12** situé derrière l'appuie-tête arrière latéral en correspondance du siège auto pour enfant.

Il est possible d'effectuer un montage mixte des sièges traditionnels et "Isofix Universels".

On rappelle qu'en cas de sièges enfants Isofix Universale, peuvent être utilisés tous ceux homologués comme ECE R44/03 "Isofix Universale".

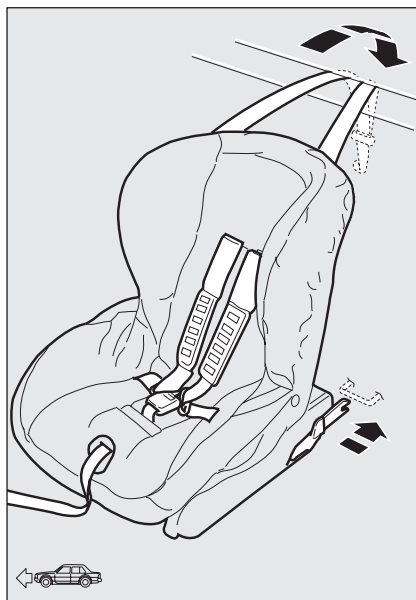

fig. 11

F0R0096m

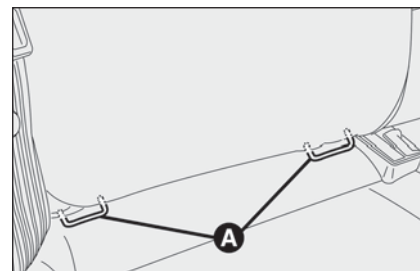

fig. 12

F0R0097m

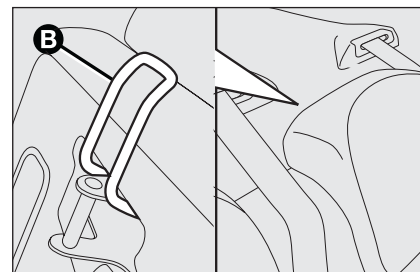

fig. 13

F0R0098m

Dans la Lineaccessori Fiat est disponible le siège enfant Isofix Universale "Duo Plus".

Pour d'autres détails concernant l'installation et/ou utilisation du siège enfant, se référer à la "Notice d'entretien" fournie avec le siège enfant.



### ATTENTION

**Monter le siège-auto uniquement lorsque le véhicule est à l'arrêt. Le siège-auto est correctement ancré aux étriers de prédisposition lorsque l'on sent les déclics qui assurent l'accrochage. Dans tous les cas s'en tenir aux instructions de montage, démontage et positionnement, que le Constructeur du siège-auto est tenu de fournir avec celui-ci.**

## APTITUDE DES SIÈGES DES PASSAGERS POUR L'UTILISATION DES SIÈGES-ENFANTS ISOFIX UNIVERSELS

Le tableau ci-après, conformément à la loi européenne ECE 16, indique la possibilité d'installer des sièges enfants Isofix Universels sur les sièges dotés de crochets Isofix.

Groupe de poids	Orientation siège-auto	Classe des taille Isofix	Positions Isofix latéral arrière
Groupe 0 jusqu'à 10 kg	Dos à la route	E	IL
	Tourné en sens contraire	E	IL
Groupe 0+ jusqu'à 13 kg	Tourné en sens contraire	D	IL
	Tourné en sens contraire	C	IL
	Tourné en sens contraire	D	IL
Groupe I de 9 jusqu'à 18 kg	Tourné en sens contraire	C	IL
	Face à la route	B	IUF
	Face à la route	BI	IUF
	Face à la route	A	IUF

IUF: indiqué pour les systèmes de retenue pour enfants Isofix orientés face à la route, de classe universelle (dotés d'un troisième attelage supérieur), homologués pour l'utilisation dans le groupe de poids.

IL: indiqué pour les systèmes de retenue pour enfants Type Isofix spécifique et homologué pour ce type de voiture. Il est possible d'installer le siège-auto en poussant vers l'avant le siège avant.

## AIRBAG FRONTAUX

La voiture est équipée d'airbag frontaux pour le conducteur et le passager.

Les air bag frontaux conducteur/passager protègent les occupants des places avant en cas de chocs frontaux de sévérité moyenne-élevée, au moyen de l'interposition du coussin entre l'occupant et le volant ou la planche de bord.

La non activation des airbag dans les autres types de choc (latéral, arrière, capotages, etc...) n'est pas un indice de mauvais fonctionnement du système.

En cas de choc frontal, une centrale électronique active, si nécessaire, le gonflage du coussin. Le coussin se gonfle instantanément, faisant protection entre le corps des occupants avants et les structures qui pourraient provoquer des lésions; immédiatement après le coussin se dégonfle.

Les air bag frontaux conducteur/passager ne remplacent pas mais complètent l'utilisation des ceintures de sécurité, qu'il est toujours recommandé d'utiliser, comme d'ailleurs le prescrit la législation en Europe et dans la plupart des pays extra-européens.

Le volume des air bag frontaux lors du gonflage maximum est tel à remplir la plupart de l'espace entre le volant et le conducteur et entre la planche et le passager.

En cas de choc une personne n'ayant pas attaché sa ceinture de sécurité avance et peut entrer en contact avec le coussin encore en phase d'ouverture. Dans cette situation la protection offerte par le coussin est réduite.

Les air bag frontaux peuvent ne pas s'activer dans les cas suivants:

- chocs frontaux avec des objets très déformables, qui n'intéressent pas la surface frontale de la voiture (par ex. pare-chocs contre les barrières de protection, tas de sable, etc.);
- encastrement de la voiture sous d'autres véhicules ou barrières de protection (par exemple sous des camions ou rails de sécurité); puisqu'ils ne peuvent offrir aucune protection supplémentaire par rapport aux ceintures de sécurité et qu'en conséquence leur activation résulte inopportune. Dans ce cas, l'absence d'activation n'est pas le signe d'un mauvais fonctionnement du système.



## ATTENTION

**Ne pas appliquer d'adhésifs ni d'autres objets sur le volant, sur le cover airbag coté passager ou sur le revêtement latéral coté toit. Ne poser aucun objet sur la planche coté passager car ceux-ci pourraient interférer avec l'ouverture correcte de l'airbag (par ex. téléphones cellulaires) et causer de graves lésions aux occupants de la voiture.**

En cas de chocs de moindre gravité (pour lesquels l'action de retenue exercée par les ceintures de sécurité est suffisante), les airbag ne s'activent pas. Il est pourtant toujours nécessaire d'utiliser les ceintures de sécurité, qui en cas de choc latéral assurent de toute façon le positionnement correct de l'occupant en lui évitant l'expulsion en cas de chocs très violents.

### AIR BAG FRONTAL COTE CONDUCTEUR fig. 14

Il est formé d'un coussin à gonflage instantané placé dans un logement approprié placé au centre du volant.

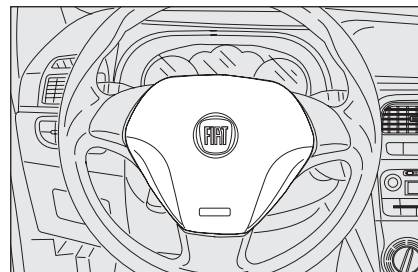

fig. 14

F0R0099m

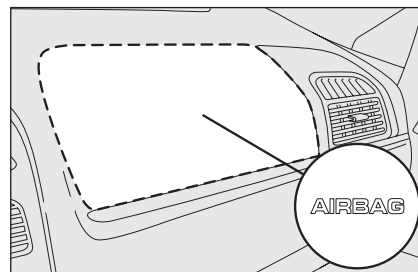

fig. 15

F0R0100m

### AIR BAG FRONTAL COTE PASSAGER fig. 15

Il est formé d'un coussin à gonflage instantané placé dans un logement approprié dans la planche de bord, avec un coussin ayant un volume plus important par rapport à celui du côté conducteur.



## ATTENTION



**GRAVE DANGER:** En présence d'airbag actif coté passager (ON), ne pas installer d'enfants dans un siège-auto placé dos à la route sur le siège passager avant. L'activation de l'airbag en cas de choc pourrait produire des lésions mortelles à l'enfant ainsi transporté. En cas de nécessité toujours désactiver l'airbag coté passager lorsque le siège-auto pour enfant est installé sur le siège avant. De plus le siège passager devra être réglé sur la position la plus en arrière, afin d'éviter d'éventuels contacts du siège-auto pour enfant avec la planche. Même en l'absence d'une loi, il est recommandé, pour une meilleure protection des adultes, de réactiver immédiatement l'airbag, à peine le transport de l'enfant n'est plus nécessaire.

## DESACTIVATION MANUELLE DES AIR BAG COTE PASSAGER FRONTAL

### ET LATERAL PROTECTION TORACIQUE/PELVIENNE (Side Bag) (si prévu)

S'il était nécessaire de transporter un enfant sur le siège avant, on peut désactiver les air bag passager frontal et latéral protection buste (Side Bag) (si prévu).

Le témoin  reste allumé sur le tableau de bord à lumière fixe jusqu'à la réactivation des air bag côté passager frontal et latéral protection buste (Side Bag) (si prévu).



## ATTENTION

Pour la désactivation manuelle des air bag côté passager frontal et latéral protection buste (side bag) (si prévu) consulter le chapitre "Planche de bord et commandes" aux paragraphes "Afficheur digital" et "Afficheur multifonctionnel".

## AIR BAG LATERAUX

La voiture est dotée d'air bag latéraux avant protection toracique/pelvienne (Side Bag avant) conducteur et passager (si prévus), air bag protection tête des occupants avant et arrière (Window Bag) (si prévus).

Les air bag latéraux (si prévus) protègent les occupants dans les chocs latéraux de sévérité moyenne-élevée, par l'interposition du coussin entre l'occupant et les parties intérieures de la structure latérale de la voiture.

La non activation des air bag latéraux dans les autres types de choc (frontal, arrière, renversement, etc...) n'est donc pas un indice de mauvais fonctionnement du système.

En cas de choc latéral, une centrale électronique active, si nécessaire, le gonflage des coussins. Les coussins se gonflent à l'instant, et disposent à protection entre le corps des occupants et les structures qui pourraient provoquer des lésions; immédiatement après les coussins se dégonflent.

Les air bag latéraux (si prévus) ne remplacent pas mais complètent l'utilisation des ceintures de sécurité, qu'il est toujours recommandé d'utiliser, comme d'ailleurs le prescrit la législation en Europe et dans la plupart des pays extraeuropéens.

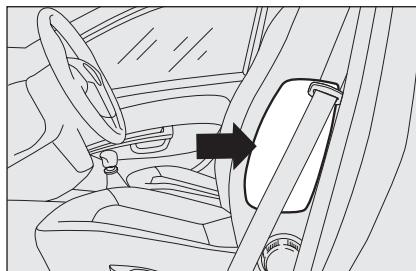

fig. 16

F0R0153m

### AIR BAG LATERAUX AVANT PROTECTION TORACIQUE/ PELVIENNE (SIDE BAG) fig. 16 (si prévus)

Ils sont formés par deux types de coussins, à gonflage instantané, placés dans les dossiers des sièges et leur tâche est de protéger le thorax et le bassin des occupants en cas de choc latéral de sévérité moyenne/grande.

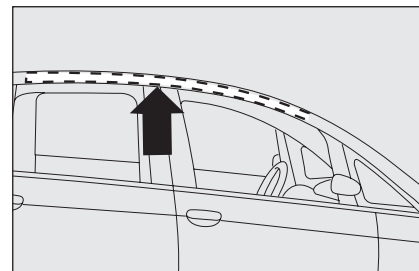

fig. 17

F0R0102m

### AIR BAG LATERAUX PROTECTION TETE (WINDOW BAG) fig. 17 (si prévus)

Ils sont formés par deux coussins à "rideau" un sur le côté droit et l'autre sur le côté gauche de la voiture, logés derrière les revêtements latéraux du toit et couverts par des finitions.

Ils ont la tâche de protéger la tête des occupants avant et arrière en cas de choc latéral, grâce à une grande surface de déploiement des coussins.

**ATTENTION** La meilleure protection de la part du système en cas de choc latéral s'obtient en tenant une position correcte sur le siège, en permettant ainsi un déploiement correct des air bag latéraux.

**ATTENTION** L'activation des air bag frontaux et/ou latéraux est possible, si la voiture est soumise à des chocs violents qui intéressent la zone sous la coque, comme par exemple, des chocs violents contre des marches, des trottoirs ou des reliefs fixes du sol, des chutes de la voiture dans de grands trous ou creux de la route.

**ATTENTION** L'entrée en fonction des airbag libère une petite quantité de poudre. Cette poudre n'est pas nocive et n'est pas le signe d'un début d'incendie; de plus la surface du coussin déplié et l'intérieur de la voiture peuvent être recouverts d'un résidu poudreux: cette poudre peut irriter la peau et les yeux. En cas d'exposition se laver avec du savon neutre et de l'eau.

Les échéances relatives à la charge pyrotechnique et au contact spiralatto sont indiqués sur la plaque située dans la boîte à gants. A l'approche de ces échéances s'adresser au Réseau Après-vente Fiat pour leur remplacement.

**ATTENTION** En cas d'accident où l'un quelconque des dispositifs de sécurité s'est activé, s'adresser au Réseau Après-vente Fiat pour faire remplacer ceux qui se sont activés et faire vérifier l'intégrité du système.

Toutes les interventions de contrôle, de réparation et de remplacement concernant l'air bag doivent être effectuées auprès du Réseau Après-vente Fiat.

En cas de mise à la ferraille de la voiture, il faut s'adresser au Réseau Après-vente Fiat pour faire désactiver le système. En cas de changement de propriétaire de la voiture, il est indispensable de communiquer au nouveau propriétaire les modalités d'emploi et les avertissements ci-dessus et lui fournir la "Notice d'Entretien".

**ATTENTION** L'activation des prétensionneurs, des airbag frontaux, airbag latéraux avants, est décidée de manière différente, selon le type de choc. L'absence d'activation d'un ou de plusieurs de ceux-ci n'est pas le signe d'un mauvais fonctionnement du système.



#### **ATTENTION**

*Ne pas voyager avec la tête, les bras ou les coudes sur les portières, sur les vitres et dans la zone de déploiement du coussin de l'air bag latéral protection tête (Window Bag) afin d'éviter des possibles lésions pendant la phase de déploiement.*



#### **ATTENTION**

*Ne jamais se pencher avec la tête ou les bras ou les coudes en dehors des vitres.*

## **INFORMATIONS GENERALES**



#### **ATTENTION**

*Si le témoin  ne s'allume pas en tournant la clé sur MAR ou bien qu'il reste allumé pendant la marche (en même temps que le message visible sur l'afficheur multifonctionnel, si prévu) peut être présente une anomalie dans les systèmes de retenue; dans ce cas, les air bag ou les prétensionneurs pourraient ne pas s'activer en cas d'accident ou, dans un nombre limité de cas, s'activer de façon erronée. Avant de poursuivre, contacter le Réseau Après-vente Fiat pour le contrôle immédiat du système.*



#### **ATTENTION**

*Ne pas couvrir le dossier des sièges avant et arrière avec des housses ou des revêtements qui ne sont pas prédisposés pour l'utilisation avec le Side-bag.*



#### **ATTENTION**

*Ne pas voyager en tenant des objets sur les genoux, devant la poitrine ou en tenant une pipe, un crayon, etc. entre les dents. En cas de choc avec intervention de l'air bag, vous pourriez vous blesser sérieusement.*





### ATTENTION

Conduire en tenant toujours les mains sur la couronne du volant de façon à ce que, en cas d'intervention de l'airbag, celui-ci puisse se gonfler sans rencontrer d'obstacles. Ne pas conduire avec le corps plié vers l'avant mais garder le dossier en position droite et bien y appuyer le dos.



### ATTENTION

Si la voiture a été l'objet d'un vol ou d'une tentative de vol, si elle a subi des actes de vandalisme ou d'inondations faire vérifier le système airbag par le Réseau Après-vente Fiat.



### ATTENTION

L'intervention de l'airbag frontal est prévu pour des chocs d'une ampleur supérieure à celle des prétensionneurs. Pour les chocs compris entre les deux seuils d'activation il est donc normal que seuls les prétensionneurs entrent en action.



### ATTENTION

Avec la clé de contact insérée et sur la position MAR, et ce-la même avec le moteur éteint, les airbag peuvent s'activer avec la voiture à l'arrêt, si celle-ci est heurtée par un autre véhicule en marche. Donc même avec le véhicule à l'arrêt il ne doit y avoir aucun enfant sur les sièges avants. D'autre part, se rappeler que lorsque la clé de contact est insérée en position STOP aucun dispositif de sécurité (airbag ou prétensionneurs) ne s'active à la suite d'un choc; dans ce cas l'absence d'activation de ces dispositifs, pour autant, ne peut être considéré comme le signe d'un mauvais fonctionnement du système.



### ATTENTION

En tournant la clé de contact sur MAR le témoin F (l'air bag frontal côté passager activé) s'allume et clignote pendant quelques secondes, pour rappeler que l'air bag passager s'activera en cas de choc, après quoi il doit s'éteindre.



### ATTENTION

Ne pas accrocher des objets rigides aux crochets portemanteaux ou aux poignées de soutien.



### ATTENTION

Ne pas laver les sièges avec de l'eau ou de la vapeur en pression (à la main ou dans les stations de lavage automatiques pour sièges).



### ATTENTION

L'airbag ne remplace pas la ceinture de sécurité, mais en augmente l'efficacité. De plus, puisque les airbag frontaux n'interviennent pas lors de chocs frontaux à basse vitesse, chocs latéraux, tamponnements ou renversements, dans ces cas les occupants sont protégés uniquement par les ceintures de sécurité qui, donc, doivent toujours être attachées.

# DÉMARRAGE ET CONDUITE

DEMARRAGE DU MOTEUR .....	122
A L'ARRET .....	125
UTILISATION DE LA BOITE DE VITESSES MANUELLE .....	126
CONSOMMATION DE CARBURANT .....	127
PNEUS A NEIGE .....	131
CHAINES A NEIGE .....	131
NON-UTILISATION PROLONGEE DE LA VOITURE .....	132

PLANCHE DE  
BORD ET  
COMMANDES

SICUREZZA

CONDUITE

TEMOINS ET  
SIGNALISATIONS

S'IL VOUS  
ARRIVE

ENTRETIEN DE  
LA VOITURE

CARACTERISTIQUES  
TECHNIQUES

INDEX  
ALPHABETIQUE

## DEMARRAGE DU MOTEUR

La voiture est équipée d'un dispositif électronique de blocage du moteur: en cas d'absence de démarrage voir ce qui est décrit dans le paragraphe "Le système Fiat CODE" au chapitre "Planche de bord et commandes".

Dans les premières secondes de fonctionnement, surtout après une longue période d'inactivité, on peut percevoir un niveau sonore plus élevé du moteur. Un tel phénomène, qui ne compromet pas la fonctionnalité ni la fiabilité, est caractéristique des poussoirs hydrauliques, le système de distribution choisi pour contribuer à la limitation des interventions d'entretien.



*Il est conseillé, dans la première période d'utilisation, de ne pas demander à la voiture des prestations maximales (par exemple accélérations excessives, parcours trop prolongés à des régimes élevés, freinage excessivement puissant etc.).*



*Avec le moteur éteint, ne pas laisser la clé de contact dans le dispositif de démarrage pour éviter qu'une inutile utilisation de courant décharge la batterie.*



### ATTENTION

*Il est extrêmement dangereux de faire fonctionner le moteur dans un local fermé. Le moteur consomme de l'oxygène et dégage de l'anhydride carbonique, de l'oxyde de carbone et d'autres gaz toxiques.*



### ATTENTION



*Il faut se rappeler qu'aussi longtemps que le moteur n'est pas lancé, le servofrein et la direction assistée ne sont pas actifs, par conséquent il est nécessaire d'exercer un effort plus grand sur la pédale du frein et sur le volant.*

## PROCEDURE POUR LES VERSIONS A ESSENCE

Procéder de cette manière:

- serrer le frein à main;
- placer le levier de la boîte à vitesses au point mort;
- enfoncer à fond la pédale de l'embrayage, sans enfoncer l'accélérateur;
- tourner la clé de contact sur **AVV** et la relâcher dès que le moteur tourne.

Si le démarrage ne se produit pas lors de la première tentative, ramener la clé sur **STOP** avant de répéter la manœuvre de démarrage.





Si, la clé en position **MAR** le témoin  reste allumé sur le tableau de bord  il est conseillé de ramener la clé en position **STOP** puis de nouveau sur **MAR**; si le témoin reste allumé, essayer avec les autres clés fournies avec la voiture.

**ATTENTION** Si le témoin  reste allumé sur le tableau de bord à lumière fixe, s'adresser immédiatement au Réseau Après-vente Fiat.



**ATTENTION** Le moteur éteint, ne pas laisser la clé de contact sur **MAR**.

## PROCEDURE POUR LES VERSIONS A GAZOLE

Procéder de cette manière:

- serrer le frein à main;
- placer le levier de la boîte à vitesses au point mort;
- tourner la clé de contact sur **MAR**: les témoins s'allument sur le tableau de bord  et ;
- attendre l'extinction des témoins  et , qui se produit plus rapidement au fur et à mesure que le moteur réchauffe;
- enfoncer à fond la pédale de l'embrayage, sans enfoncer l'accélérateur;
- tourner la clé de contact sur **AVV** de suite après l'extinction du témoin . Trop attendre signifie rendre inutile le travail de chauffage des bougies. Relâcher la clé à peine le moteur a démarré.

Si le démarrage ne se produit pas lors de la première tentative, ramener la clé sur **STOP** avant de répéter la manœuvre de démarrage.

Si, avec la clé en position **MAR** le témoin  sur le tableau de bord reste allumé ainsi que le témoin  il est conseillé de ramener la clé en position **STOP** et puis de nouveau sur **MAR**; si les témoins restent allumés, essayer avec les autres clés fournies.

**ATTENTION** Si le témoin  reste allumé sur le tableau de bord à lumière fixe, s'adresser immédiatement au Réseau Après-vente Fiat.

**ATTENTION** Le moteur éteint, ne pas laisser la clé de contact sur **MAR**.



*L'allumage clignotant du témoin  pendant 60 secondes après le démarrage ou pendant un remorquage prolongé signale une anomalie du système de préchauffage des bougies. Si le moteur démarre, il est possible d'utiliser normalement la voiture mais il faut s'adresser le plus rapidement possible au Réseau Après-vente Fiat.*

## COMMENT RECHAUFFER LE MOTEUR DES QU'IL A DEMARRE (essence et gazole)

Procéder de cette manière:

- se mettre en marche lentement, en faisant tourner le moteur à des régimes moyens, sans accélérations brusques;
- éviter de demander dès les premiers kilomètres le maximum des prestations. Il est conseillé d'attendre que l'aiguille du thermomètre du liquide de refroidissement moteur commence à bouger.



*Il faut se rappeler qu'aussi longtemps que le moteur n'est pas lancé, le servofrein et la direction assistée électrique ne sont pas actifs; par conséquent, il est nécessaire d'exercer un effort plus grand que celui habituel sur la pédale de frein et sur le volant.*



**Éviter absolument le démarrage en poussant le véhicule, par tractage ou en mettant à profit une descente. Ces manœuvres pourraient causer un afflux de carburant dans le pot catalytique et l'endommager irrémédiablement.**

## POUR COUPER LE MOTEUR

Le moteur au ralenti, tourner la clé de contact sur **STOP**.

**ATTENTION** Après un parcours difficile, il convient de laisser "respirer" le moteur avant de l'éteindre, en le faisant tourner au ralenti, pour permettre que la température à l'intérieur du compartiment moteur diminue.



**Le "coup d'accélérateur" avant de couper le moteur est inutile; il contribue seulement à accroître la consommation en carburant et, surtout pour les moteurs équipés d'un turbocompresseur, il est nuisible.**

## A L'ARRET

Procéder de cette manière:

- éteindre le moteur et serrer le frein à main;
- engager la vitesse (la 1<sup>ère</sup> en montée ou la marche arrière en descente) et braquer les roues.

Si la voiture est stationnée sur une forte pente il est également conseillé de bloquer les roues avec une cale ou un caillou. Ne pas laisser la clé de contact dans le démarrage pour ne pas décharger la batterie, de plus en descendant de la voiture, toujours retirer les clés.



### ATTENZIONE

**Ne jamais laisser d'enfants dans la voiture sans surveillance; lorsqu'on quitte la voiture, sortir toujours les clés du contacteur d'allumage et les emmener avec soi.**

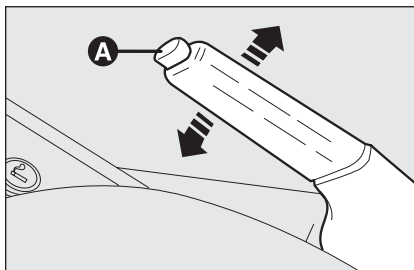

fig. 1

F0R0103M

### FREIN A MAIN fig. 1

Le levier du frein à main se trouve entre les sièges avant.

Pour actionner le frein à main, tirer le levier vers le haut, jusqu'à garantir le blocage de la voiture. Quatre ou cinq déclics sont normalement suffisants sur un terrain plat, alors que sur une forte pente et avec la voiture chargée neuf ou dix déclics peuvent être nécessaires.

**ATTENTION** Dans le cas contraire, s'adresser auprès du Réseau Après-vente Fiat pour effectuer le réglage.

Le frein à main serré et la clé de contact sur **MAR**, sur le tableau de bord s'allume le témoin (Ⓢ).

Pour desserrer le frein à main, procéder ainsi:

- soulever légèrement le levier et appuyer sur le bouton de déblocage **A**;
- tenir appuyé le bouton **A** et abaisser le levier. Le témoin (Ⓢ) sur le tableau de bord s'éteint.

Afin d'éviter des mouvements accidentels de la voiture, effectuer cette manœuvre la pédale du frein enfoncée.

## UTILISATION DE LA BOITE DE VITESSES MANUELLE

Pour enclencher les vitesses, enfoncer à fond l'embrayage et placer le levier de la boîte sur la position désirée (le schéma pour l'engagement des vitesses est indiqué sur la tête du levier **fig. 2-3**).

**ATTENTION** La marche arrière peut être enclenchée uniquement lorsque la voiture est immobile. Avec le moteur allumé, avant d'enclencher la marche arrière, attendre au moins 2 secondes avec la pédale d'embrayage appuyée à fond, pour éviter d'endommager les engrenages et de grincer.

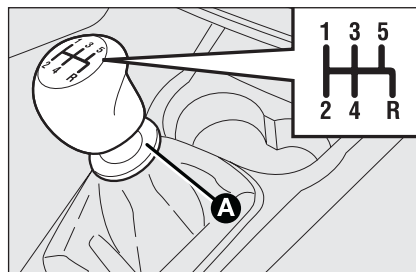

fig. 2 - Version 1.4

F0R0154m

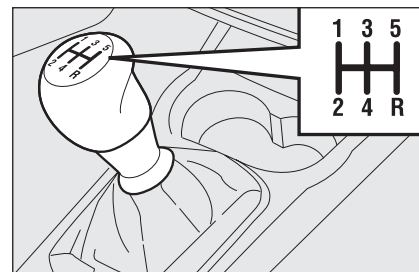

fig. 3 - Version 1.3 Multijet

F0R0105m

Pour la version 1.4, pour enclencher la marche arrière **R** à partir du point mort il faut soulever le collier coulissant **A** sous le pommeau tout en déplaçant le levier vers la droite et puis vers l'arrière **fig. 2**.

Pour la version 1.3 Multijet, pour enclencher la marche arrière **R** à partir du point mort déplacer le levier vers la droite et puis vers l'arrière **fig. 2**.



### ATTENTION

*Pour changer correctement les vitesses, il faut appuyer à fond sur la pédale d'embrayage. Donc, le plancher sous les pédales ne doit pas présenter d'obstacles: s'assurer que les éventuels tapis sont toujours bien étendus et qu'ils n'interfèrent pas avec les pédales.*



*Ne pas voyager la main appuyée sur le levier de la boîte car l'effort exercé, même léger, peut à la longue, user les éléments intérieurs de la boîte.*

# CONSOMMATION DE CARBURANT

Ci-après, quelques suggestions utiles permettant d'obtenir une économie des frais de gestion de la voiture et une limitation des émissions nocives.

## CONSIDERATIONS GENERALES

### Entretien de la voiture

Entretien de la voiture en effectuant les contrôles et les réglages prévus dans le "Plan d'entretien programmé".

### Pneumatiques

Contrôler périodiquement la pression des pneus avec un intervalle non supérieur à 4 semaines: si la pression est trop basse la consommation augmente puisque la résistance au roulement est plus importante.

### Charges inutiles

Ne pas charger excessivement le coffre à bagages de la voiture. Le poids de la voiture (surtout dans la circulation en ville), et son assiette influencent fortement ses consommations et la stabilité.

### Porte-bagages/porte-skis

Enlever le porte-bagages ou le porte-skis du toit à peine utilisé. Ces accessoires diminuent la pénétration aérodynamiques de la voiture en influençant de façon négative sa consommation. En cas de transport d'objets particulièrement volumineux utiliser de préférence une remorque.

### Dispositifs électriques

Limiter au temps strictement nécessaire le fonctionnement des dispositifs électriques. La lunette chauffante, les phares supplémentaires, les essuie-glaces, le ventilateur de l'unité de chauffage ont besoin d'énergie notable; par conséquent, en augmentant la demande de courant, la consommation de carburant augmente (jusqu'à +25% sur cycle urbain).

### Climatiseur

L'utilisation du climatiseur amène une consommation plus élevée (jusqu'à +20% en moyenne): lorsque la température externe le permet utiliser de préférence les aérations.

### Eléments aérodynamiques

L'utilisation d'accessoires aérodynamiques, non certifiés au but, peut pénaliser l'aérodynamisme et les consommations.

## STYLE DE CONDUITE

### Démarrage

Ne pas faire chauffer le moteur avec la voiture à l'arrêt que ce soit à régime minimum ou à plein régime: dans ces conditions le moteur chauffe beaucoup plus lentement, en augmentant la consommation et les émissions. Il est conseillé de partir immédiatement et lentement, en évitant le plein régime: de cette façon le moteur chauffera plus rapidement.

### Manœuvres inutiles

Éviter les coups d'accélération lorsque l'on se trouve à un feu ou avant d'éteindre le moteur. Cette dernière manœuvre, ainsi que le "doublet", sont absolument inutiles et provoquent une augmentation de la consommation et de la pollution.

### Sélection des vitesses

Dès que les conditions du trafic et du parcours routiers le permettent, utiliser une vitesse plus élevée. Utiliser une vitesse inférieure pour obtenir une bonne accélération comporte une augmentation de la consommation.

L'utilisation impropre d'une vitesse supérieure augmente les consommations, les émissions et l'usure du moteur.



## Vitesse maximum

La consommation du carburant augmente de façon notable avec l'augmentation de la vitesse. Maintenir une vitesse la plus égale possible, en évitant les freinages et les reprises superflus, qui provoquent une consommation excessive du carburant et une augmentation des émissions.

## Accélération

Accélérer violemment pénalise de façon notable la consommation et les émissions: donc accélérer de façon graduelle et ne pas dépasser le régime du couple moteur.

## CONDITIONS D'UTILISATION

### Départ à froid

Des parcours très brefs et de fréquents démarrages à froid ne permettent pas au moteur d'atteindre la température d'exercice optimale. Il en résulte une augmentation significative de la consommation (de +15 à +30% sur le cycle urbain), ainsi que des émissions.

### Situations de circulation et conditions de la chaussée

Les consommations plutôt élevées sont dues à un trafic intense, par exemple lorsqu'on se trouve dans un embouteillage avec de fréquents changements de vitesse inférieure, ou bien dans une grande ville où les feux sont nombreux. Même les parcours sinueux sur les routes de montagne et les routes sans connexion influencent de façon négative la consommation.

### Arrêts dans la circulation

Pendant des arrêts prolongés (ex. passages à niveau) il est recommandé de couper le moteur.

## TRACTAGE DES REMORQUES

### AVERTISSEMENTS

Pour le tractage de caravanes ou de remorques la voiture doit être équipée d'un crochet d'attelage homologué et d'une installation électrique adaptée. L'installation doit être exécutée par un personnel spécialisé qui délivrera une documentation spéciale pour la circulation routière.

Monter éventuellement des rétroviseurs spécifiques et/ou supplémentaires, en respectant les normes du Code de la Route.

Se rappeler qu'une remorque réduit la possibilité de surmonter les pentes maximales, augmente les espaces d'arrêt et les temps de dépassement toujours en fonction du poids global de la remorque.

Dans les descentes, passer à une vitesse inférieure au lieu d'utiliser constamment le frein.

Le poids que la remorque exerce sur le crochet d'attelage de la voiture, réduit d'une valeur égale, la capacité de charge de la voiture elle-même. Pour être sûr de ne pas dépasser le poids maximum de tractage (inscrit sur la carte grise) il faut tenir compte du poids de la remorque à pleine charge, ainsi que des accessoires et des bagages personnels.

Respecter la limitation de vitesse de chaque Pays pour les véhicules tractant une remorque. Dans tous les cas la vitesse maximale ne doit pas dépasser les 100 km/h.

Il est conseillé d'utiliser un équilibreur approprié sur le gouvernail de la remorque à traîner.



### ATTENTION

**Le système ABS dont peut être équipée la voiture ne contrôle pas le système des freins de la remorque. Donc une attention particulière doit être portée sur les chaussées glissantes.**



### ATTENTION

**Ne modifier sous aucun prétexte le système de freinage de la voiture par la commande du frein de la remorque. Le système de freinage de la remorque doit être absolument indépendant du système hydraulique de la voiture.**

## INSTALLATION DU CROCHET D'ATTELAGE

Le dispositif d'attelage doit être fixé à la carrosserie par du personnel spécialisé, en respectant d'éventuelles informations supplémentaires et/ou complémentaires fournies par le Constructeur du dispositif.

Le dispositif de tractage doit respecter les réglementations actuelles en vigueur en se référant à la Directive 94/20/CEE et modifications suivantes.

Pour toute version, il faut utiliser un dispositif d'attelage approprié à la valeur de la masse remorquable de la voiture sur laquelle on entend l'installer.

Pour le branchement électrique, il faut adopter un joint unifié, qui est placé en général sur un étrier spécifique fixé au dispositif d'attelage lui-même, et doit être installée sur la voiture une centrale spécifique pour le fonctionnement des lumières extérieures de la remorque.

Les branchements électriques doivent être effectués à l'aide de joints à 7 ou 13 pôles alimentés à 12VDC (normes CUNA/UNI et ISO/DIN) en respectant les indications de référence fournies par le Constructeur de la voiture et/ou le Constructeur du dispositif d'attelage.

Un frein électrique éventuel ou autre (organe électrique, etc.) doit être alimenté directement par la batterie à l'aide d'un câble d'une section inférieure à 2,5 mm<sup>2</sup>.

**ATTENTION** L'utilisation du frein électrique ou d'un treuil éventuel doit se produire le moteur tournant.

En plus des dérivations électriques, il est admis de brancher à l'équipement électrique de la voiture seulement le câble d'alimentation du frein électrique éventuel et le câble d'un éclairage intérieur de la remorque d'une puissance ne dépassant pas 15W.

Pour les connexions, utiliser la centrale prédisposée avec un câble de la batterie non inférieure à 2,5 mm<sup>2</sup>.

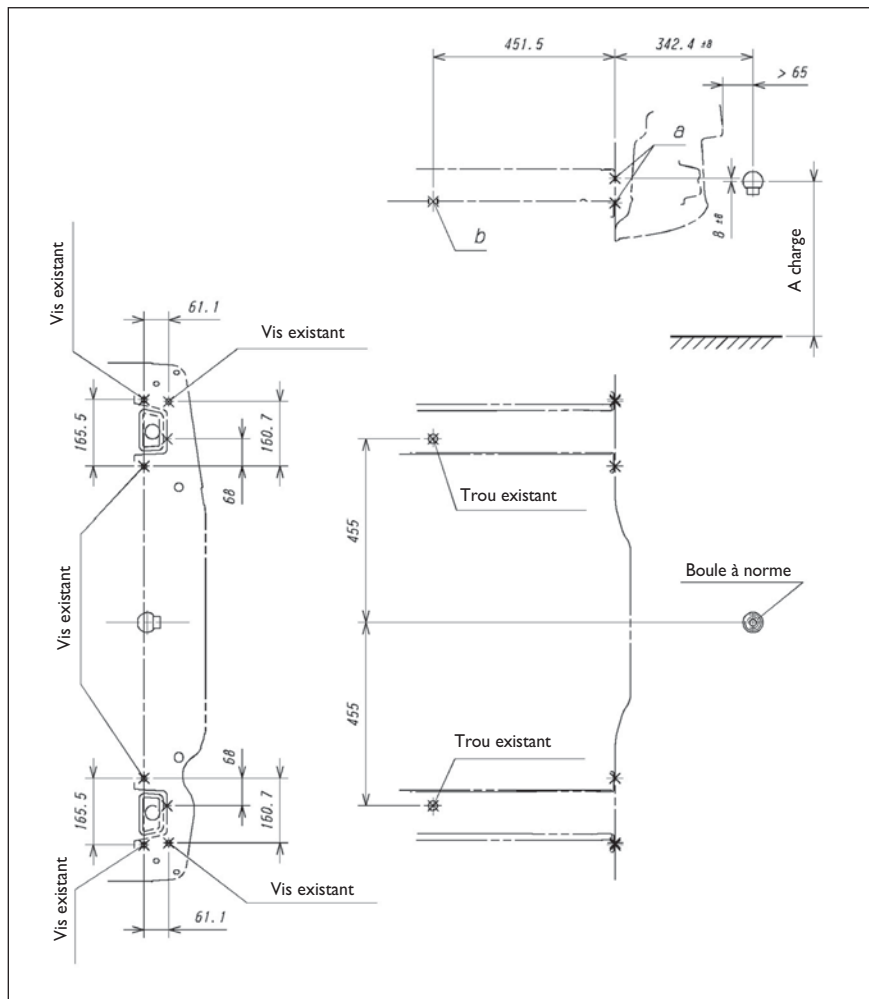

fig. 3

F0R0190m

### Schéma de montage fig. 3

La structure du crochet d'attelage doit être fixée aux points indiqués par \* pour un total de 6 vis M8 et de 2 vis M10.

Les plaques à l'intérieur du châssis doivent avoir une épaisseur minimum de 6 mm.

Le crochet doit être fixé à la caisse, en évitant toute intervention de perçage ou de rognage du pare-chocs arrière, qui s'avère visible une fois le crochet démonté.

ATTENTION Il est obligatoire de fixer à la même hauteur de la boule du crochet une plaquette (bien visible) aux dimensions et d'un matériel approprié portant l'inscription suivante:

CHARGE MAXI SUR LA BOULE 70 kg



#### ATTENTION

Après le montage, les trous de passage des vis de fixation doivent être scellés, afin d'empêcher des infiltrations éventuelles des gaz d'échappement.

## PNEUS A NEIGE

Utiliser des pneus d'hiver ayant les mêmes dimensions que ceux équipant la voiture.

Le Réseau Après-vente Fiat est heureux de fournir tous conseils sur le choix du pneu le mieux approprié à l'utilisation à laquelle le Client entend le destiner.

Pour le type de pneu à adopter, pour les pressions de gonflage et les caractéristiques des pneus d'hiver, respecter scrupuleusement les indications au paragraphe "Roues" au chapitre "Caractéristiques Techniques".

Les caractéristiques hivernales de ces pneus se réduisent de façon notable lorsque la profondeur de la chape est inférieure à 4 mm. Dans ce cas il est opportun de les changer.

Les caractéristiques spéciales des pneus neige, font que, dans un environnement normal ou en cas de longs parcours autoroutiers, leurs prestations résultent inférieures à celle des pneus de dotation normale. Donc il faut en limiter l'emploi aux prestations pour lesquelles ils ont été homologués.

**ATTENTION** Lorsqu'on utilise des pneus d'hiver ayant un indice de vitesse maxi inférieure à celle que peut atteindre la voiture (augmentée de 5%), placer dans l'habitacle, bien en vue pour le conducteur, un signal de prudence signalant la vitesse maxi admise pour les pneus d'hiver (comme le prévoit la Directive CE).

Monter sur toutes les quatre roues des pneus similaires (marque et profil) pour garantir une meilleure sécurité de marche, au freinage et une bonne manœuvrabilité.

Il faut se rappeler qu'il est opportun de ne pas inverser les sens de rotation des pneus.



### ATTENTION

**La vitesse maxi du pneu à neige portant l'indication "Q" ne doit pas dépasser 160 km/h; portant l'indication "T" ne doit pas dépasser 190 km/h; portant l'indication H ne doit pas dépasser 210 km/h; dans le respect des normes en vigueur du Code de la route.**

## CHAINES A NEIGE

L'utilisation des chaînes à neige dépend des normes en vigueur dans les différents pays.

Les chaînes neige doivent être installées uniquement sur les pneus des roues avant (roues motrices). Il est conseillé d'utiliser des chaînes neige de la Lineaccessori Fiat.

Contrôler la tension des chaînes à neige après avoir parcouru quelques dizaines de mètres.

**ATTENTION** Si les chaînes sont montées, accélérer d'une façon très délicate pour éviter ou limiter au maximum le patinage des roues motrices et donc la rupture des chaînes qui, par conséquent, peuvent provoquer des endommagements à la carrosserie et la mécanique.

**ATTENTION** Utiliser les chaînes neige à encombrement réduit de 9 mm.



### ATTENTION

*On ne peut pas monter de chaînes à neige sur le pneu 205/45 R17 88V.*



### ATTENTION

*En cas d'utilisation de chaînes, rouler à vitesse modérée, en évitant de dépasser 50 km/h. Eviter les trous, ne pas monter sur les marches ou les trottoirs et*

*éviter les longs parcours sur routes déneigées, pour ne pas endommager la voiture et la chaussée.*



## NON-UTILISATION PROLONGEE DE LA VOITURE

Si la voiture doit rester hors service pendant plus d'un mois, suivre scrupuleusement les instructions suivantes:

- garer la voiture dans un local couvert, sec, et si possible aéré;
- engager une vitesse;
- veiller à ce que le frein à main ne soit pas serré;
- débrancher la borne du pôle négatif de la batterie et contrôler l'état de charge de celle-ci (voir paragraphe "Contrôle état de charge" au chapitre "Entretien"). Pendant la mise au garage, ce contrôle doit être répété tous les trimestres. Au besoin, recharger la batterie (voir paragraphe "Charge de la batterie" au chapitre "Situations d'urgence");
- nettoyer et protéger les parties peintes en y appliquant de la cire de protection;
- nettoyer et protéger les parties en métal en utilisant des produits spécifiques se trouvant dans le commerce;
- saupoudrer de talc les balais en caoutchouc de l'essuie-glace avant et arrière et les maintenir écartés des vitres;
- ouvrir légèrement les vitres;

Couvrir la voiture d'une bâche en tissu ou en plastique perforé. Ne pas employer de bâche en plastique compact, qui ne permet pas l'évaporation de l'humidité présente à la surface de la voiture;

gonfler les pneus à une pression de +0,5 bar par rapport à celle normalement prescrite et la contrôler périodiquement;

au cas où on ne débranche pas la batterie du système électrique, vérifier l'état de charge tous les trente jours (voir paragraphe "Contrôle état de charge" au chapitre "Entretien");

Au besoin, recharger la batterie (voir paragraphe "Charge de la batterie" au chapitre "Situations d'urgence");

ne pas vider le circuit de refroidissement du moteur.

**ATTENTION** Si la voiture est équipée d'un système d'alarme, désactiver l'alarme avec la télécommande.

# TEMOINS ET SIGNALISATIONS

INFORMATIONS GENERALES .....	134	AVARIE AU SYSTEME DE PROTECTION VOITURES FIAT CODE .....	140
LIQUIDE DES FREINS INSUFFISANT .....	134	AVARIE DES FEUX EXTERIEURS.....	141
FREIN DE STATIONNEMENT SERRE.....	134	FEUX ANTIBROUILLARD ARRIERE .....	141
AVARIE AIR BAG.....	135	SIGNALISATION GENERIQUE .....	141
EXCESSIVE TEMPERATURE DU LIQUIDE DE REFROIDISSEMENT MOTEUR.....	135	AVARIE AU SYSTEME ESP .....	142
RECHARGE INSUFFISANTE DE LA BATTERIE.....	136	USURE PLAQUETTES FREIN .....	142
PRESSION DE L'HUILE MOTEUR INSUFFISANTE.....	136	AVARIE AUX CAPTEURS DE STATIONNEMENT.....	143
FERMETURE INCOMPLETE DES PORTES.....	137	FEUX DE POSITION ET FEUX DE CROISEMENT ....	143
CEINTURE DE SECURITE NON BOUCLEE .....	137	FOLLOW ME HOME.....	143
AVARIE EBD.....	137	FEUX ANTIBROUILLARD.....	143
AVARIE AU SYSTEME D'INJECTION (VERSIONS DIESEL) .....	138	INDICATEUR DE DIRECTION GAUCHE.....	143
AVARIE AU SYSTEME EOBD (VERSIONS ESSENCE)	138	INDICATEUR DE DIRECTION DROIT.....	143
AIR BAG COTE PASSAGER DESACTIVE.....	139	REGULATEUR DE VITESSE CONSTANTE .....	143
AVARIE AU SYSTEME ABS.....	139	FEUX DE ROUTE .....	143
RESERVE CARBURANT .....	139	PRESENCE POSSIBLE DE VERGLAS SUR LA ROUTE	144
PRECHAUFFAGE DES BOUGIES .....	140	AUTONOMIE LIMITEE .....	144
AVARIE AU PRECHAUFFAGE DES BOUGIES.....	140	SYSTEME ASR .....	144
PRESENCE D'EAU DANS LE FILTRE A GAZOLE.....	140		

PLANCHE DE  
BORD ET  
COMMANDES

SECURITE

CONDUITE

TEMOINS ET  
SIGNALISATIONS

S'IL VOUS  
ARRIVE

ENTRETIEN DE  
LA VOITURE

CARACTERISTIQUES  
TECHNIQUES

INDEX  
ALPHABETIQUE

## TEMOINS ET SIGNALISATIONS

### INFORMATIONS GENERALES

L'allumage du témoin est accompagné d'un message spécifique et/ou d'un avertissement sonore là où le tableau de bord le permet. De telles signalisations sont synthétiques et de précautions et ne doivent pas être considérées comme exhaustives ni/ou comme une alternative à ce qui est spécifié dans la présente Notice d'Utilisation et d'Entretien, dont la lecture attentive est toujours conseillée. En cas de signalisation d'avarie toujours faire référence à ce qui est écrit dans le présent chapitre.

**ATTENTION** Les signalisations d'avarie qui apparaissent sur l'afficheur sont divisées en deux catégories: anomalies graves et anomalies moins graves.

Les anomalies graves visualisent un "cycle" de signalisations répété pendant un temps prolongé. Les anomalies moins graves visualisent un "cycle" de signalisations répété pendant un temps plus limité.

Il est possible d'interrompre le cycle de visualisation des deux catégories en appuyant sur le bouton **MENU ESC**. Le témoin du tableau de bord reste allumé jusqu'à ce que la cause du mauvais fonctionnement soit éliminée.



**LIQUIDE DES FREINS  
INSUFFISANT (rouge)**

**FREIN DE  
STATIONNEMENT  
SERRE (rouge)**

En tournant la clé en position **MAR** le témoin s'allume, mais il doit s'éteindre après quelques secondes.

### Liquide des freins insuffisant

Le témoin s'allume lorsque le niveau du liquide des freins dans le réservoir descend en dessous du minimum, à cause d'une fuite possible de liquide hors du circuit.

Sur certaines versions, le message concerné apparaît sur l'afficheur.



### ATTENTION

*Si le témoin  s'allume pendant la marche (en même temps que le message sur l'afficheur) s'arrêter immédiatement et s'adresser au Réseau Après-vente Fiat.*

### Frein de stationnement serré

Le témoin s'allume quand le frein de stationnement est serré.

Si la voiture, sur certaines versions, y est associé une alarme sonore.

**ATTENTION** Si le témoin s'allume pendant la marche, vérifier que le frein de stationnement n'est pas serré. **ATTENTION**



## **AVARIE AIR BAG (rouge)**

En tournant la clé en position **MAR** le témoin s'allume, mais il doit s'éteindre après quelques secondes.

L'allumage du témoin de manière permanente indique une anomalie au système air bag.

Sur certaines versions, le message concerné apparaît sur l'afficheur.





### **ATTENTION**

*Si le témoin  ne s'allume pas en tournant la clé sur **MAR** ou bien qu'il reste allumé pendant la marche peut être présente une anomalie dans les systèmes de retenue; dans ce cas, les air bag ou les prétensionneurs pourraient ne pas s'activer en cas d'accident ou, dans un nombre limité de cas, s'activer de façon erronée. Avant de poursuivre, contacter le Réseau Après-vente Fiat pour le contrôle immédiat du système.*



### **ATTENTION**

*L'avarie du témoin  (témoin éteint) est signalé par un clignotement les 4 secondes  normales du témoin qui signale que l'airbag frontal passager est désactivé.*

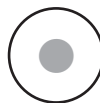

## **TEMPERATURE EXCESSIVE DU LIQUIDE DE REFROIDISSEMENT MOTEUR (rouge)**

En tournant la clé en position **MAR** le témoin s'allume, mais il doit s'éteindre après quelques secondes.

Le témoin s'allume quand le moteur a surchauffé.

Si le témoin s'allume il faut suivre les indications suivantes:

- En cas de marche normale:** arrêter la voiture, éteindre le moteur et vérifier que le niveau de l'eau à l'intérieur du réservoir n'est pas au-dessous du signe **MIN**. Dans ce cas attendre quelques minutes pour permettre le refroidissement du moteur, puis ouvrir lentement et avec précaution le bouchon, remplir avec un liquide de refroidissement, en s'assurant que celui-ci est compris entre les références **MIN** et **MAX** inscrites sur le réservoir. De plus vérifier visuellement la présence d'éventuelles pertes de liquide. Si au démarrage successif le témoin devait de nouveau s'allumer, s'adresser au Réseau Après-vente Fiat.



- ❑ **En cas d'utilisation contraignante de la voiture** (par exemple tractage d'une remorque en montée ou avec la voiture à pleine charge): ralentir la vitesse et, si le témoin reste allumé, arrêter la voiture. Stationner pendant 2 ou 3 minutes en maintenant le moteur allumé et légèrement accéléré une circulation plus active du liquide de refroidissement, après quoi éteindre le moteur. Vérifier le niveau correct du liquide comme précédemment décrit.

**ATTENTION** Sur des parcours très contraignants il est conseillé de garder le moteur allumé et légèrement accéléré pendant quelques minutes avant de l'éteindre.

Sur certaines versions, le message concerné apparaît sur l'afficheur.



### CHARGE DE LA BATTERIE INSUFFISANTE (rouge)

En tournant la clé en position **MAR** le témoin s'allume, mais il doit s'éteindre une fois que le moteur est lancé (le moteur au ralenti, un bref retard de l'extinction est admis).

Si le témoin reste allumé, fixe ou clignotant: s'adresser immédiatement au Réseau Après-vente Fiat.



### PRESSION DE L'HUILE MOTEUR INSUFFISANTE (rouge)

En tournant la clé en position **MAR** le témoin s'allume, mais il doit s'éteindre une fois le moteur lancé.

Sur certaines versions, le message concerné apparaît sur l'afficheur.



#### ATTENTION

*Si le témoin  s'allume pendant la marche (sur certaines versions en même temps que le message sur l'afficheur), couper immédiatement le moteur et s'adresser au Réseau Après-vente Fiat.*



### **FERMETURE INCOMPLETE DES PORTES (rouge)**

Le témoin s'allume, sur certaines versions, quand une ou plusieurs portes, ou le hayon du coffre à bagages, ne sont pas parfaitement fermés.

Sur certaines versions le message concerné apparaît sur l'afficheur.

Les portières ouvertes et la voiture en marche, on émet un signal sonore.



### **CEINTURES DE SECURITE NON BOUCLEES (rouge)**

Le témoin sur le tableau de bord s'allume de façon permanente avec la voiture à l'arrêt et avec la ceinture de sécurité coté conducteur attachée de façon incorrecte. Ce témoin s'allumera en clignotant, accompagné d'un avertissement sonore (buzzer), lorsque, avec la voiture en mouvement, les ceintures des sièges avants ne sont pas correctement attachées. L'avertissement sonore (buzzer) du système S.B.R. (Seat Belt Reminder) peut être exclus uniquement par le Réseau Après-vente Fiat. Sur certaines versions il est possible de réactiver le système au moyen du menu de configuration.



### **AVARIE EBD (rouge) (jaune ambre)**

L'allumage simultané des témoins (!) et (ABS) avec le moteur en marche signale une anomalie du système EBD ou bien l'indisponibilité du système; dans ce cas à la suite d'un violent freinage il peut y avoir un blocage précoce des roues arrières, avec une possibilité de sortie de route. En conduisant avec une grande prudence rejoindre immédiatement le Réseau Après-vente Fiat pour le contrôle du circuit.

Sur certaines versions, le message concerné apparaît sur l'afficheur.



## AVARIE AU SYSTEME D'INJECTION (versions Multijet - jaune ambre)

## AVARIE AU SYSTEME EOBD (versions essence - jaune ambre)

### Avarie au système d'injection

En conditions normales, en tournant la clé de contact en position **MAR**, le témoin s'allume, mais il doit s'éteindre dès que le moteur est lancé.

Si le témoin reste allumé ou s'il s'allume pendant la marche, cela indique un fonctionnement imparfait du système d'injection avec une perte possible de performances, une mauvaise maniabilité et des consommations élevées.

Sur certaines versions, le message concerné apparaît sur l'afficheur.

Dans ces conditions il est possible de poursuivre la route en évitant toutefois de demander des efforts trop importants au moteur ou une vitesse trop élevée. S'adresser de toute façon le plus rapidement possible au Réseau Après-vente Fiat.

### Avarie au système de contrôle moteur EOBD

En conditions normales, en tournant la clé de contact en position **MAR**, le témoin s'allume, mais il doit s'éteindre dès que le moteur est lancé. L'allumage initial signale le fonctionnement correct du témoin. Si le témoin reste allumé ou s'il s'allume pendant la marche:

- à lumière fixe: il signale un fonctionnement défectueux du système d'alimentation/allumage qui pourrait provoquer des émissions élevées à l'échappement, des pertes de performances, une mauvaise maniabilité et des consommations élevées.



Sur certaines versions, le message concerné apparaît sur l'afficheur.

Dans ces conditions il est possible de poursuivre la route en évitant toutefois de demander des efforts trop importants au moteur ou une vitesse trop élevée. L'utilisation prolongée de la voiture avec le témoin allumé de façon fixe peut causer des dommages. S'adresser le plus rapidement possible au Réseau Après-vente Fiat. Le témoin s'éteint si le mauvais fonctionnement disparaît, mais le système mémorise quand même la signalisation.

- à lumière clignotante: il signale la possibilité d'endommagement du catalyseur (voir "Système EOBD" au chapitre "Planche de bord et commandes").

En cas de témoin allumé à lumière clignotante, il faut lâcher la pédale de l'accélérateur, revenir au bas régime, jusqu'à ce que le témoin ne clignote plus; poursuivre la marche à une vitesse modérée, en essayant d'éviter des conditions de conduite qui peuvent provoquer des clignotements ultérieurs et s'adresser le plus tôt possible au Réseau Après-vente Fiat.



**Si, en tournant la clé de contact sur la position MAR, le témoin,  ne s'allume pas ou bien si, pendant la marche, il s'allume de façon fixe ou en clignotant (accompagné du message sur l'afficheur multifonctionnel, si prévu), s'adresser le plus rapidement possible au Réseau Après-vente Fiat. La fonctionnalité du témoin  peut être contrôlé au moyen d'un appareil approprié par les agents de contrôle routier. Se conformer aux normes en vigueur dans le pays dans lequel on circule.**



## AIR BAG COTE PASSAGER DESACTIVE (jaune ambre)

Le témoin s'allume en désactivant l'air bag frontal côté passager.

L'air bag frontal côté passager enclenché, en tournant la clé sur **MAR**, le témoin s'allume à lumière fixe pendant environ 4 secondes, il clignote encore pendant 4 autres secondes, puis il doit s'éteindre.



### ATTENTION

*Le témoin signale en plus les éventuelles anomalies du témoin . Cette condition est signalée par le clignotement intermittent du témoin même au-delà de 4 secondes. Dans ce cas le témoin pourrait ne pas signaler les anomalies éventuelles des systèmes de retenue. Avant de poursuivre, contacter le Réseau Après-vente Fiat pour le contrôle immédiat du système.*



## AVARIE AU SYSTEME ABS (jaune ambre)

En tournant la clé en position **MAR** le témoin s'allume, mais il doit s'éteindre après quelques secondes.

Le témoin s'allume lorsque le système est inefficace ou qu'il n'est pas disponible. Dans ce cas le système de freinage maintient inaltérée sa propre efficacité, mais sans le potentiel offert par le système ABS. Poursuivre avec prudence et s'adresser le plus rapidement possible au Réseau Après-vente Fiat.

Sur certaines versions, le message concerné apparaît sur l'afficheur.



## RESERVE CARBURANT (jaune ambre)

En tournant la clé en position **MAR** le témoin s'allume, mais il doit s'éteindre après quelques secondes.

Le témoin s'allume lorsque dans le réservoir il reste environ 7 litres de carburant.

**ATTENTION** Si le témoin clignote, cela signifie qu'il y a une anomalie dans le circuit. Dans ce cas s'adresser au Réseau Après-vente Fiat pour le contrôle du circuit lui-même.



## PRECHAUFFAGE BOUGIES

(versions Multijet -  
jaune ambre)

## AVARIE AU PRECHAUFFAGE DES BOUGIES

(versions Multijet - jaune  
ambre)

### Préchauffage bougies

En tournant la clé sur la position **MAR**, le témoin s'allume; il s'éteint lorsque les bougies ont atteint la température fixée. Démarrer le moteur immédiatement après l'extinction du témoin.

**ATTENTION** En cas de température ambiante élevée, l'allumage du témoin peut avoir une durée presque imperceptible.

### Avarie au préchauffage des bougies

Le témoin clignote lorsqu'il y a une anomalie dans le circuit de préchauffage des bougies. S'adresser le plus rapidement possible au Réseau Après-vente Fiat.

Sur certaines versions, le message concerné apparaît sur l'afficheur.



## PRESENCE D'EAU DANS LE FILTRE A GAZOLE (versions Multijet - jaune ambre)

En tournant la clé en position **MAR** le témoin s'allume, mais il doit s'éteindre après quelques secondes.

Le témoin s'allume en présence d'eau dans le filtre à gazole.

Sur certaines versions, le message concerné apparaît sur l'afficheur.



**La présence d'eau dans le circuit d'alimentation, peut causer des graves dommages au système d'injection et causer des irrégularités dans le fonctionnement du moteur. Si le témoin  s'allume (sur certaines versions accompagné d'un message visible sur l'afficheur) s'adresser le plus rapidement possible au Réseau Après-vente Fiat pour l'opération de purge. Si la même signalisation survient immédiatement après un ravitaillement, il est possible que de l'eau se soit introduit dans le réservoir: dans ce cas éteindre immédiatement le moteur et contacter le Réseau Après-vente Fiat.**



## AVARIE AU SYSTEME DE PROTECTION VOITURE - FIAT CODE (jaune ambre)

En tournant la clé en position **MAR** le témoin doit clignoter une fois seulement et puis il doit s'éteindre.

Le témoin allumé à lumière fixe, la clé en position **MAR**, indique une possible avarie (voir "Le système Fiat Code" au chapitre "Planche de bord et commandes").

**ATTENTION** L'allumage simultané des témoins  et  indique l'avarie du système Fiat CODE.

Si, le moteur tournant, le témoin  clignote, cela signifie que la voiture n'est pas protégée par le dispositif de coupure du moteur (voir "Le système Fiat Code" au chapitre "Planche de bord et commandes").

S'adresser au Réseau Après-vente Fiat pour effectuer la mémorisation de toutes les clés.



## **AVARIE DES FEUX EXTERIEURS (jaune ambre)**

Le témoin s'allume, sur certaines versions, lorsqu'une anomalie à un des feux suivants est décelée:

- feux de position
- feux de stop (d'arrêt)
- feux de brouillard arrière
- feux de direction
- éclairateurs de plaque.

L'anomalie qui se réfère à ces ampoules peut être: la brûlure d'une ou de plusieurs ampoules, la brûlure d'un fusible de protection ou bien l'interruption du branchement électrique.

Sur certaines versions s'allume alternativement le témoin .

Sur certaines versions le message concerné apparaît sur l'afficheur .



## **FEUX ANTIBROUILLARD ARRIERE (jaune ambre)**

Le témoin s'allume en activant les feux antibrouillard arrière.



## **SIGNALISATION D'AVARIE GENERIQUE (jaune ambre)**

Le témoin s'allume si les évènements suivants se vérifient.

### **Avarie capteur de pression huile moteur**

Le témoin s'allume lorsqu'une anomalie du capteur de la pression huile moteur est relevée. S'adresser le plus rapidement possible au Réseau Après-vente Fiat pour faire éliminer l'anomalie.

### **Avarie des feux extérieurs (si prévus)**

Voir ce qui est décrit pour le témoin .

### **Interrupteur inertiel de blocage carburant intervenu**

Le témoin s'allume quand l'interrupteur inertiel de blocage du carburant intervient.

Le message concerné apparaît sur l'afficheur.

### **Avarie capteur de pluie (lorsqu'il est prévu)**

Le témoin s'allume lorsqu'une anomalie du capteur pluie est relevée. S'adresser au Réseau Après-vente Fiat.

Le message concerné apparaît sur l'afficheur.

### **Avarie aux capteurs de stationnement (lorsqu'ils sont prévus)**

Voir ce qui est décrit pour le témoin .

### **Vitesse limite dépassée (si prévu)**

Le message concerné apparaît sur l'afficheur quand la voiture dépasse la valeur de limite de vitesse établie (voir "Affichage multifonction" au chapitre "Planche de bord et commandes").

### **Avarie capteur filtre gazole (si prévu)**

Le témoin s'allume lorsqu'une anomalie du système filtre gazole est relevée. Le message dédié apparaît sur l'afficheur (si prévu).

## Piège particules engorgé (versions Multijet)

Le témoin s'allume quand le piège pour les particules est engorgé et le type de conduite ne permet pas l'activation automatique de la procédure de régénération.

Pour permettre la régénération et donc nettoyer le filtre, il est conseillé de maintenir la voiture en marche jusqu'à la disparition de la visualisation du témoin.

Le message concerné apparaît sur l'afficheur.



## AVARIE AU SYSTEME ESP (jaune ambre)

### AVARIE HILL HOLDER (jaune ambre)

#### Avarie au système ESP

En tournant la clé en position **MAR** le témoin s'allume, mais il doit s'éteindre après quelques secondes.

Si le témoin ne s'éteint pas, ou s'il reste allumé pendant la marche en même temps que l'allumage du voyant sur le bouton **ASR OFF**, s'adresser au Réseau Après-vente Fiat.

Sur certaines versions, le message concerné apparaît sur l'afficheur.

**Note** Le clignotement du témoin pendant la marche indique l'intervention du système ESP.

#### Avarie Hill Holder

En tournant la clé en position **MAR** le témoin s'allume, mais il doit s'éteindre après quelques secondes.

Le témoin s'allume lorsqu'on relève une anomalie au système Hill Holder.

Sur certaines versions, le message concerné apparaît sur l'afficheur.



## USURE PLAQUETTES FREIN (jaune ambre) (rouge)

Le témoin s'allume sur le tableau de bord si les plaquettes avant sont usées; dans ce cas, les remplacer dès que possible.

Sur certaines versions, le message concerné apparaît sur l'afficheur.



**AVARIE AUX  
CAPTEURS DE  
STATIONNEMENT**  
(lorsqu'ils sont prévus)  
(jaune ambre)

Le témoin s'allume lorsqu'on relève une anomalie aux capteurs de stationnement.

Sur certaines versions s'allume alternativement le témoin .

Dans ce cas, s'adresser au Réseau Après-vente Fiat.

Sur certaines versions, le message concerné apparaît sur l'afficheur.



**FEUX DE POSITION  
ET DE CROISEMENT**  
(vert)  
**FOLLOW ME HOME**  
(vert)

**Feux de position et de croisement**

Le témoin s'allume en allumant les feux de position ou les feux de croisement.

**Follow me home**

Le témoin s'allume quand on utilise ce dispositif (voir "Follow me home" au chapitre "Planche de bord et commandes"). Le message concerné apparaît sur l'afficheur.



**FEUX  
ANTIBROUILLARD**  
(vert) (lorsqu'ils sont prévus)

Le témoin s'allume en allumant les feux antibrouillard avant.



**INDICATEUR DE  
DIRECTION GAUCHE**  
(vert - intermittent)

Le témoin s'allume quand le levier de commande des feux de direction (clignotants) est déplacé vers le bas ou, avec le clignotant droit, quand on appuie sur le bouton des feux de détresse.



**INDICATEUR DE  
DIRECTION DROIT**  
(vert - intermittent)

Le témoin s'allume quand le levier de commande des feux de direction (clignotants) est déplacé vers le haut ou, avec le clignotant gauche, quand on appuie sur le bouton des feux de détresse.



**REGULATEUR DE  
VITESSE CONSTANTE  
(CRUISE CONTROL)**  
(si prévu) (vert)

En tournant la clé en position **MAR** le témoin s'allume, mais il doit s'éteindre après quelques secondes.

Le témoin s'allume sur le tableau de bord en même temps que le message sur l'afficheur, en tournant la bague du Cruise Control en position ON.

Sur certaines versions, le message concerné apparaît sur l'afficheur.



**FEUX DE ROUTE (bleu)**

Le témoin s'allume en allumant les feux de route.



## PRESENCE POSSIBLE DE VERGLAS SUR LA ROUTE (versions avec afficheur multifonctionnel)

Quand la température extérieure atteint ou est inférieure à 3°C, l'indication de la température extérieure clignote pour signaler la présence possible de verglas sur la route.

Le message concerné apparaît sur l'afficheur.

## AUTONOMIE LIMITEE (versions avec afficheur multifonctionnel)

Le message concerné apparaît sur l'afficheur pour informer l'utilisateur que l'autonomie de la voiture est au-dessous de 50 km.

## SYSTEME ASR (versions avec afficheur multifonctionnel)

Le système ASR peut être désactivé par la pression sur le bouton **ASR OFF**.

Le message informant l'utilisateur de la désactivation du système apparaît sur l'afficheur; simultanément le voyant sur le bouton s'allume.

En appuyant de nouveau sur le bouton **ASR OFF** le voyant sur le bouton s'éteint et un message informant l'utilisateur de la réactivation du système apparaît sur l'afficheur.

# S'IL VOUS ARRIVE

DEMARRAGE DU MOTEUR .....	146
REPLACEMENT D'UNE ROUE .....	147
KIT DE REPARATION RAPIDE DES PNEUS FIX & GO automatic .....	153
REPLACEMENT D'UNE AMPOULE .....	158
REPLACEMENT D'UNE AMPOULE EXTERIEURE ..	160
REPLACEMENT D'UNE AMPOULE INTERIEURE ...	165
REPLACEMENT DES FUSIBLES .....	167
RECHARGE DE LA BATTERIE .....	174
SOULEVEMENT DE LA VOITURE .....	175
TRACTAGE DE LA VOITURE .....	175

PLANCHE DE  
BORD ET  
COMMANDES

SECURITE

CONDUITE

TEMOINS ET  
SIGNALISATIONS

S'IL VOUS  
ARRIVE

ENTRETIEN DE  
LA VOITURE

CARACTERISTIQUES  
TECHNIQUES

INDEX  
ALPHABETIQUE

## DEMARRAGE DU MOTEUR

### DEMARRAGE DE SECOURS

Si le témoin  reste allumé sur le tableau de bord à lumière fixe, s'adresser immédiatement au Réseau Après-vente Fiat.

### DEMARRAGE PAR BATTERIE D'APPOINT fig. 1

Si la batterie est déchargée, il est possible de démarrer le moteur en utilisant une autre batterie, ayant une capacité égale ou de peu supérieure par rapport à la batterie déchargée.

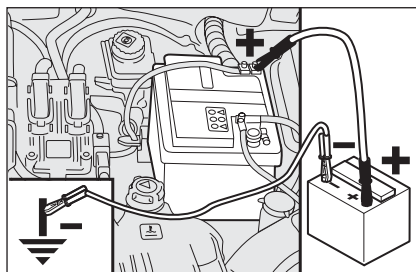

fig. 1

FOR0242m



### ATTENTION

*Cette procédure de démarrage doit être exécutée par un personnel expérimenté car des manipulations incorrectes peuvent provoquer des décharges électriques d'importante intensité. De plus le liquide contenu dans la batterie est empoisonné et corrosif, en éviter le contact avec la peau et les yeux. Il est recommandé de ne pas s'approcher de la batterie avec une flamme vive ou une cigarette allumée et de ne pas provoquer d'étincelle.*

Pour effectuer le démarrage, voici comment procéder:

- brancher les bornes positives (signe + à proximité de la borne) des deux batteries à l'aide d'un câble spécial;
- brancher à l'aide d'un deuxième câble la borne négative (-) de la batterie d'appoint à un point de masse  sur le moteur ou sur la boîte de vitesses de la voiture à démarrer;
- démarrer le moteur;
- le moteur démarré, enlever les câbles en suivant l'ordre inverse par rapport à la procédure de branchement.

Si après quelques tentatives le moteur ne démarre pas, ne pas insister inutilement, mais s'adresser au Réseau Après-vente Fiat.

**ATTENTION** Ne pas relier directement les bornes négatives des deux batteries: des étincelles éventuelles peuvent mettre le feu au gaz qui pourrait sortir de la batterie. Si la batterie auxiliaire est installée sur une autre voiture, il faut éviter qu'entre cette dernière et la voiture avec la batterie déchargée il n'y ait de parties métalliques accidentellement en contact.

## DEMARRAGE PAR MANOEUVRES A INERTIE

Éviter absolument le démarrage en poussant le véhicule, par tractage ou en mettant à profit une descente. Ces manœuvres pourraient causer un afflux de carburant dans le pot catalytique et l'endommager irrémédiablement.

**ATTENTION** Il faut se rappeler qu'aussi longtemps que le moteur n'est pas lancé, le servofrein et la direction assistée électrique ne sont pas actifs, par conséquent il est nécessaire d'exercer un effort plus grand sur la pédale du frein et sur le volant.

## REEMPLACEMENT D'UNE ROUE

### INDICATIONS GENERALES

L'opération de remplacement de la roue et l'utilisation correcte du cric et de la roue compacte impliquent l'observation de quelques précautions décrites ci-après.



#### ATTENTION

*Signaler la présence de la voiture à l'arrêt selon les dispositions en vigueur: feux d'urgence, triangle réfringent, etc. Il est opportun que les personnes à bord descendent, spécialement si la voiture est très chargée, et qu'elles attendent la fin du changement de la roue en se mettant à l'abri des dangers du trafic. Tirer le frein à main.*



### ATTENTION

La roue de secours fournie est spécifique à la voiture; ne pas l'utiliser sur un modèle différent, ni utiliser de roue de secours d'un autre modèle sur cette voiture. Les boulons des roues sont spécifiques à la voiture: ne pas les utiliser sur des modèles différents ni utiliser des boulons d'autres modèles.



### ATTENTION

Faire réparer et remonter la roue qui a été changée le plus rapidement possible. Ne pas graisser le filetage des boulons avant de les monter: ils pourraient se dévisser spontanément.



### ATTENTION

Le cric sert uniquement pour le changement de roues sur les véhicules avec lequel il a été fourni ou bien sur un véhicule de même modèle. Les utilisations différentes comme soulever des voitures d'un autre modèle sont absolument à exclure. En aucun cas, l'utiliser pour effectuer des réparations sous la voiture. Le positionnement incorrect du cric peut provoquer la chute du véhicule soulevé. Ne pas utiliser le cric pour une portée supérieure à celle indiquée sur l'étiquette qui s'y trouve appliquée.



### ATTENTION

Un montage erroné de l'enjoliveur, peut en causer le détachement lorsque la voiture est en marche. Ne pas altérer la valve de gonflage. N'introduire d'ustensiles d'aucun genre entre les jantes et les pneus. Contrôler régulièrement la pression des pneus et de la roue de secours en s'en tenant aux valeurs reportés dans le chapitre "Caractéristiques techniques".

### Il est spécifié que:

- la masse du cric est de 1,76 kg;
- le cric ne nécessite d'aucun réglage;
- le cric n'est pas réparable: en cas de dommage il doit être remplacé par un autre original;
- aucun outil en dehors de la manivelle de commande ne peut être monté sur le cric.

## Procéder au remplacement de la roue en agissant comme suit:

- arrêter la voiture dans un endroit qui ne constitue pas de danger pour le trafic routier et qui permet de changer la roue en toute sécurité. Le terrain doit être si possible plat et suffisamment compact;
- éteindre le moteur et serrer le frein à main;
- engager la première vitesse ou la marche arrière;

- mettre le blouson catadioptrique (obligatoire de par la loi) avant de descendre de la voiture;
- ouvrir le hayon du coffre à bagages et soulever le tapis de revêtement;

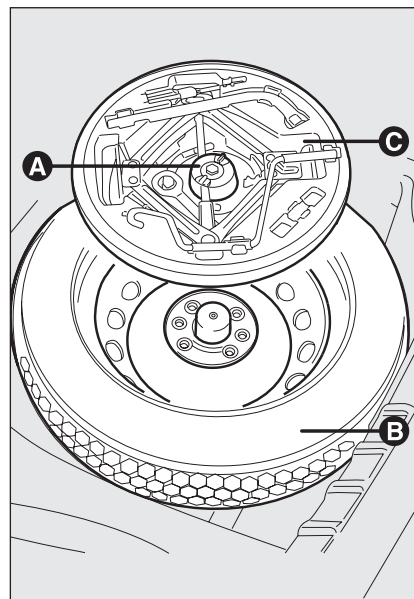

fig. 2

F0R0107m

- dévisser le dispositif de blocage **A-fig. 2**;
- prélever la boîte à outils **C-fig. 2** et la porter près de la roue à remplacer;
- prélever la roue de secours **B-fig. 2**;

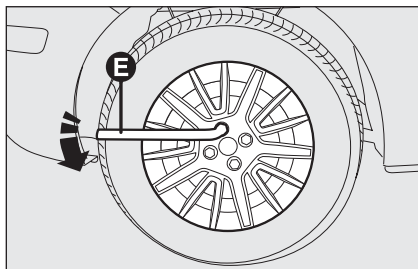

fig. 3

F0R0108m

- dévisser d'environ un tour les boulons de fixation de la roue à remplacer en se servant de la clé fournie **E-fig. 3**; pour les voitures dotées de jantes en alliage, secouer la voiture pour faciliter le détachement de la jante du moyeu de roue;

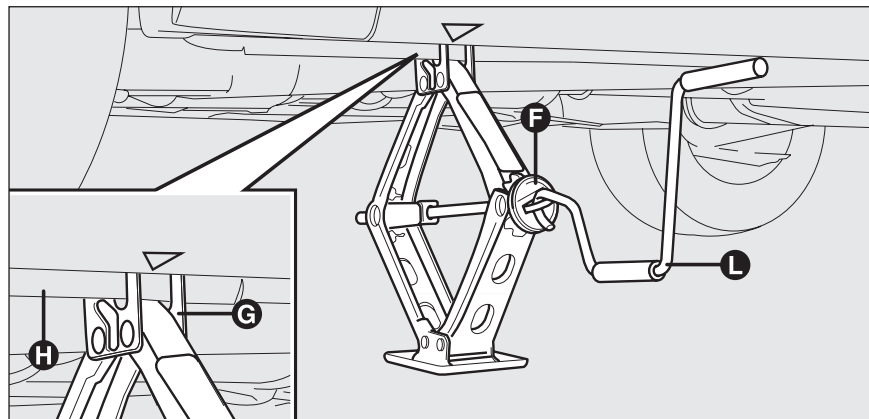

fig. 4

F0R0155m

- actionner le dispositif **F-fig. 4** de manière à détendre le cric, jusqu'à ce que la partie supérieure du cric **G-fig. 4** s'engage correctement à l'intérieur du dispositif de retenue **H-fig. 4**;
- insérer la manivelle **L-fig. 4** pour permettre l'actionnement du cric et soulever la voiture, jusqu'à ce que la roue se lève du sol de quelques centimètres;
- avertir les personnes éventuelles présentes, que la voiture doit être soulevée; par conséquent il est bon de s'éloigner de la voiture et de ne pas la toucher jusqu'à son abaissement;

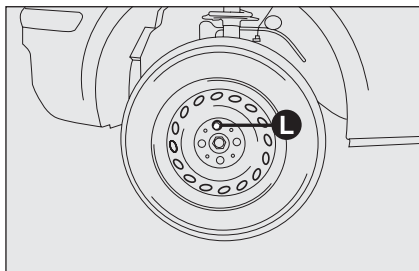

fig. 5

F0R0156m

- pour les versions dotées d'enjoliveur, l'enlever après avoir dévissé les 3 boulons qui le fixent, dévisser enfin le quatrième **L-fig. 5** boulon et enlever la roue;
- s'assurer que la roue de secours soit, sur les surfaces de contact avec le moyeu, propre et sans impuretés qui pourraient, par la suite, provoquer le desserrage des boulons de fixation;
- monter la roue de secours en insérant de deux filets le premier boulon dans le trou le plus proche de la valve;

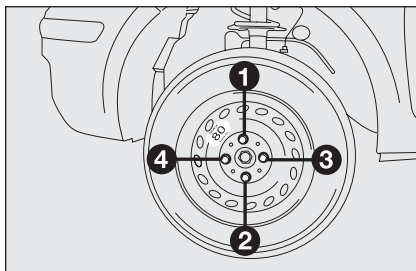

fig. 6

F0R0157m

- monter l'enjoliveur en faisant coïncider le trou avec un croissant au boulon déjà engagé en se servant de la clé fournie;
- visser les boulons de fixation;
- actionner la manivelle **L-fig. 4** du cric de manière à baisser la voiture et enlever le cric;
- en se servant de la clé fournie, visser à fond les boulons, en passant alternativement d'un boulon à un autre diamétralement opposé, suivant l'ordre numérique illustré sur la **fig. 6**;
- si l'on remplace une roue en alliage, il est conseillé, si l'on désire la ranger temporairement dans le compartiment de la roue de secours, de la placer renversée la partie esthétique tournée vers le haut.

## REMONTAGE DE LA ROUE NORMALE

En suivant la procédure précédemment décrite, soulever la voiture et enlever la roue de secours.



## Versions à jantes en acier

Procéder de cette manière:

- s'assurer que la roue normale soit, sur les surfaces de contact avec le moyeu, propre et sans impuretés qui pourraient, par la suite, provoquer le desserrage des boulons de fixation;
- monter la roue normale en introduisant 2 filets du premier boulon dans le trou le plus proche à la valve de gonflage;
- monter l'enjoliveur en faisant coïncider le trou au croissant avec le boulon déjà engagé et insérer les autres 3 boulons;
- en utilisant la clé dont la voiture est dotée, visser les boulons de fixation;
- baisser la voiture et enlever le cric;
- en se servant de la clé fournie, serrer à fond les boulons selon l'ordre numérique précédemment représenté.

## Versions à jantes en alliage

Procéder comme suit:

- insérer la roue sur le moyeu et, en se servant de la clé fournie, visser les boulons;
- baisser la voiture et enlever le cric;
- en se servant de la clé fournie, serrer à fond les boulons selon l'ordre représenté sur la figure.

## Au terme de l'opération

- ranger la roue de secours dans son logement dans le coffre à bagages;
- remettre dans son boîtier **C-fig. 2** le cric partiellement ouvert en le forçant légèrement dans son siège, de façon à éviter les vibrations éventuelles pendant la marche;
- remettre les outils utilisés dans les espaces prévus dans la boîte à outils;
- ranger le boîtier **C-fig. 2**, pourvu d'outils, dans la roue de secours;
- visser le dispositif **A-fig. 2** de blocage de la boîte à outils;
- repositionner le tapis de revêtement dans le compartiment bagages.

# KIT DE REPARATION RAPIDE DES PNEUS FIX & GO automatic

Le kit de réparation rapide des pneus Fix & Go automatic est placé dans le coffre à bagages sous le tapis de revêtement.

Le kit **fig. 7** comprend:

- une bombe **A** contenant le liquide pour sceller munie de:
  - tuyau de remplissage **B**;
  - timbre adhésif **C** portant l'inscription "max. 80 km/h", à apposer en position bien visible du conducteur (sur la planche de bord) après la réparation du pneumatique;
- dépliant informatif (voir **fig. 8**), employé pour une utilisation correcte et rapide du kit de réparation rapide et livré ensuite au personnel qui devra manier le pneu traité;
- un compresseur **D-fig. 7** muni d'un manomètre et de raccords, trouvable dans le compartiment;

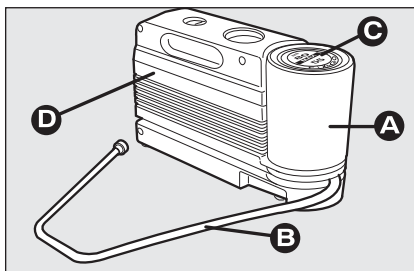

fig. 7

F0R0158m

- une paire de gants de protection trou- vables dans le compartiment latéral du compresseur même;
- adaptateurs, pour le gonflage d'élé- ments différents.

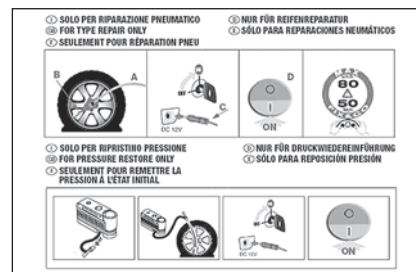

fig. 8

F0R0159m

Dans la boîte de kit de réparation rapide il y a également le tournevis et l'anneau de tractage.



## ATTENTION

*Livrer le dépliant au person- nel qui devra manier le pneu traité avec le kit de réparation des pneus.*

PLANCHE DE  
BORD ET  
COMMANDES

SECURITE

CONDUITE

TEMOINS ET  
SIGNALISATIONS

S'IL VOUS  
ARRIVE

ENTRETIEN DE  
LA VOITURE

CARACTERISTIQUES  
TECHNIQUES

INDEX  
ALPHABETIQUE



**En cas de crevaison provoquée par des corps étrangers, il est possible de réparer les pneus qui ont subi des lésions allant jusqu'à 4 mm de diamètre maximum sur la chape et sur l'épaule du pneu.**



### ATTENTION

**Il n'est pas possible de réparer des lésions sur les cotés des pneus. Ne pas utiliser le kit de réparation rapide si le pneu résulte endommagé à la suite d'une marche avec la roue dégonflée.**



### ATTENTION

**En cas de dommages à la jante de la roue (déformation du canal qui pourrait provoquer une fuite d'air) la réparation n'est pas possible. Éviter d'enlever les corps étrangers (vis ou clous) qui ont pénétré dans le pneu.**

## IL FAUT SAVOIR QUE:

Le liquide pour sceller du kit de réparation rapide est efficace à des températures extérieures entre  $-20^{\circ}\text{C}$  et  $+50^{\circ}\text{C}$ .

Le liquide pour sceller a une échéance.



### ATTENTION

**Ne pas actionner le compresseur pendant une période supérieure à 20 minutes consécutives. Danger de surchauffe. Le kit de réparation rapide n'est pas adéquat pour une réparation définitive, c'est pourquoi les pneus réparés doivent être utilisés de façon temporaire.**



## ATTENTION

La bombe contient du glycol éthylénique. Elle contient du latex: cela peut provoquer une réaction allergique. Nocif par ingestion. Irritant pour les yeux. Il peut provoquer une sensibilisation par inhalation et contact. Éviter le contact avec les yeux, la peau et avec les vêtements. En cas de contact rincer immédiatement abondamment avec de l'eau. En cas d'ingestion ne pas provoquer le vomissement, rincer la bouche et boire beaucoup d'eau, consulter immédiatement un médecin. Tenir hors de la portée des enfants. Le produit ne doit pas être utilisé par des sujets asthmatiques. Ne pas inhaler les vapeurs pendant les opérations d'insertion et d'aspiration. Si des réactions allergiques se manifestent consulter immédiatement un médecin. Conserver la bombe dans le compartiment adapté, loin des sources de chaleur. Le liquide pour sceller à une date d'échéance.



Changer la bombe ayant du liquide pour sceller périmé. Ne pas jeter la bombe et le liquide pour sceller dans la nature. S'en débarrasser conformément à ce qui est prévue par les normes nationales et locales.

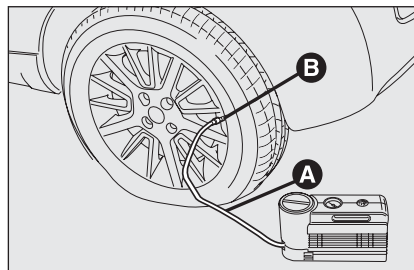

fig. 9

F0R0109m

## PROCEDURE DE GONFLAGE



## ATTENTION

Mettre les gants de protection fournis en dotation avec le kit de réparation rapide des pneus.

- Serrer le frein à main.** Dévisser le capuchon de la valve des pneus, extraire le tube flexible de remplissage **A**-fig. 9 et visser la bague **B** sur la valve du pneu;

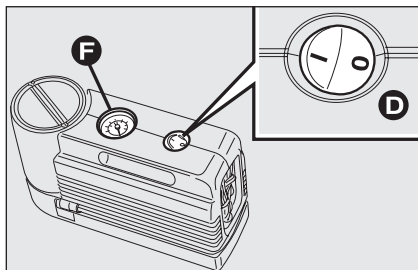

fig. 10

F0R0160m

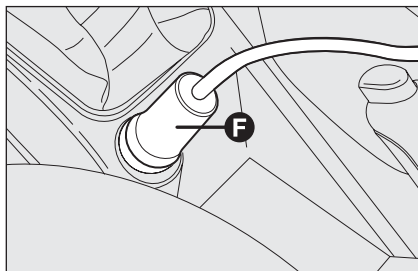

fig. 11

F0R0113m

- s'assurer que l'interrupteur **D-fig. 10** du compresseur est sur la position **0** (éteint), démarrer le moteur, introduire la prise **E-fig. 11** dans la prise de courant la plus proche et mettre en route le compresseur en amenant l'interrupteur **D-fig. 10** sur la position **I** (allumé). Gonfler le pneu à la pression prescrite au paragraphe "Pression de gonflage" du chapitre "Caractéristiques Techniques".

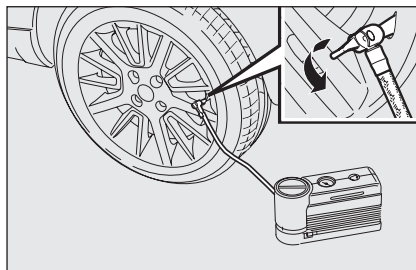

fig. 12

F0R0110m

Pour obtenir une lecture plus précise, il est conseillé de vérifier la valeur de la pression sur le manomètre **F-fig. 10** avec le compresseur éteint;

- si, dans 5 minutes, on ne réussit pas à obtenir la pression de 1,5 bar au moins, déconnecter le compresseur de la valve et de la prise de courant, puis faire rouler la voiture en avant d'environ 10 mètres, pour distribuer le liquide pour sceller à l'intérieur du pneu et répéter l'opération de gonflage;
- si, dans ce cas même, dans 5 minutes à partir de l'activation du compresseur, on n'atteint pas la pression de 1,8 bar au moins, ne pas reprendre la marche car le pneu est trop endommagé et le kit de réparation rapide n'est pas en mesure de garantir la tenue appropriée; s'adresser au Réseau Après-vente Fiat;

- si le pneu a été gonflé à la pression prescrite au paragraphe "Pression de gonflage" du chapitre "Caractéristiques Techniques", démarrer tout de suite;

**ATTENTION**

*Appliquer le timbre adhésif dans une position bien visible par le conducteur, pour signaler que le pneu a été traité avec le kit de réparation rapide. Conduire avec prudence surtout dans les tournants. Ne pas dépasser les 80 km/h. Ne pas accélérer ou ralentir de manière brutale.*

- après avoir conduit pendant environ 10 minutes, s'arrêter et contrôler la pression du pneu; **se rappeler de serrer le frein à main;**

**ATTENTION**

*Si la pression est descendue au-dessous des 1,8 bar, ne pas continuer la marche: le kit de réparation rapide Fix & Go automatic ne peut pas garantir la tenue qui s'en suit, car le pneu est trop endommagé. S'adresser au Réseau Après-vente Fiat.*

- si, par contre, on relève une pression d'au moins 1,8 bar, rétablir la pression correcte (le moteur tournant et le frein à main serré) et reprendre la marche;
- s'adresser, en conduisant très prudemment, au Réseau Après-vente Fiat le plus proche.

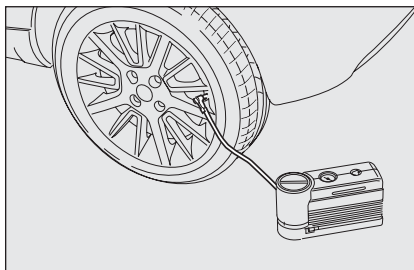

fig. 13

F0R0111m

### UNIQUEMENT POUR LE CONTROLE ET LE RETABLISSEMENT DE LA PRESSION

Le compresseur peut être utilisé aussi pour le seul rétablissement de la pression. Déconnecter la greffe **A-fig. 14** et le relier directement à la valve du pneu **fig. 13**; de cette façon la bombe ne sera pas reliée au compresseur et n'injectera pas de liquide pour sceller.

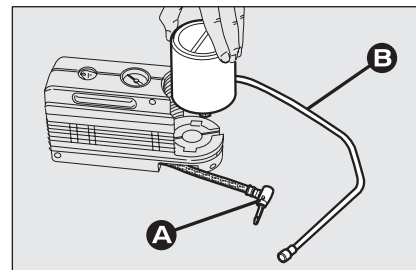

fig. 14

F0R0161m

### PROCEDURE POUR REPLACER LA BOMBE

Pour remplacer la bombe, procéder comme suit:

- déconnecter la greffe **A-fig. 14**;
- tourner dans le sens anti-horaire la bombe à remplacer et la soulever;
- insérer la nouvelle bombe et la tourner dans le sens horaire;
- connecter la greffe **A** à la bombe et insérer le tuyau transparent **B** dans le compartiment approprié.



#### ATTENTION

*Il faut absolument communiquer le fait que le pneu a été réparé avec le kit de réparation rapide. Livrer le dépliant au personnel qui devra manier le pneu traité avec le kit de réparation des pneus.*

## REPLACEMENT D'UNE AMPOULE

### INDICATIONS GENERALES

- Lorsqu'une ampoule ne fonctionne pas, avant de la remplacer, vérifier que le fusible correspondant est intact: pour l'emplacement des fusibles se référer au paragraphe "Remplacement des fusibles" de ce chapitre;
- avant de remplacer une ampoule, vérifier que les contacts ne soient pas oxydés;
- les lampes grillées doivent être remplacées par d'autres du même type et ayant la même puissance;
- après avoir remplacé une ampoule des phares, vérifier toujours l'orientation pour des raisons de sécurité.



**Les ampoules halogène doivent être manipulées en ne touchant que les parties métalliques. Si le globe transparent**

**est mis en contact avec les doigts, la lumière émise est réduite et cela peut compromettre la durée de vie de l'ampoule même. En cas de contact accidentel, essuyer le globe avec un chiffon humecté d'alcool et laisser sécher.**



### ATTENTION

**Les modifications ou réparations du système électrique (centrale électronique) qui ont été exécutées de façon incorrecte et sans tenir compte des caractéristiques techniques de l'installation, peuvent causer des anomalies de fonctionnement avec risques d'incendie.**



### ATTENTION

**Les ampoules à halogène contiennent du gaz sous pression, en cas de rupture, la projection de fragments de verre est possible.**

**ATTENTION** Sur la surface interne du phare peut apparaître une légère couche de condensation: cela ne signale pas une anomalie, c'est en effet un phénomène naturel dû à la basse température et au degré d'humidité de l'air; elle disparaîtra rapidement en allumant les phares. La présence de gouttes à l'intérieur du phare signale une infiltration d'eau, s'adresser au Réseau Après-vente Fiat.

### TYPES D'AMPOULES

Sur la voiture sont installés différents types d'ampoules:

- A** Ampoules tout en verre: elles sont insérées par pression. Pour les enlever il faut tirer.

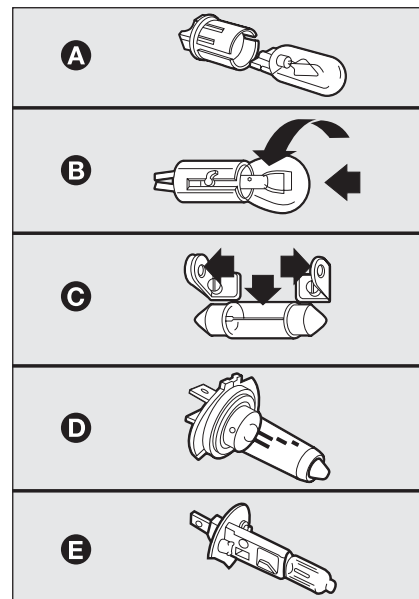

fig. 15

FOR0112m

- B** Ampoules à baïonnette: pour les sortir du porte-lampe, presser l'ampoule, la tourner dans le sens contraire des aiguilles et la sortir.
- C** Ampoules cylindriques: pour les enlever, les dégager de leurs contacts.
- D-E** Ampoules halogènes: pour retirer l'ampoule dégager la molette de blocage de son emplacement.

Ampoules	Réf. figure	Type	Puissance
Feux de route	D	H1U55W	55W
Feux de croisement	D	H755W	55W
Feux de position avant	A	W5W	5W
Feux antibrouillard (lorsqu'ils sont prévus)	–	H1U55W	55W
Indicateurs de direction avant	B	PY21W	21W
Clignotants latéraux	A	WY5W	5W
Indicateurs de direction arrière	B	Y21W	21W
Feux de position arrière	B	R5W	5W
Stop (feux d'arrêt)	B	P21W	21W
3ème stop (feu d'arrêt supplémentaire)	B	5W	5W
Feux de recul	–	P21W	21W
Feux de brouillard arrière	–	P21W	21W
Eclaireurs de plaque	A	W5W	5W
Plafonnier avant avec feux spot	C	10W x 2	10W
Plafonnier avant avec transparent basculant	C	10W	10W
Eclaireur du coffre à bagages	A	W5W	5W
Plafonnier lumière plaque	C	W5W	5W
Plafonniers lumière de courtoisie	C	1,2W x 2	1,2W

PLANCHE DE  
BORD ET  
COMMANDES

SECURITE

CONDUITE

TEMOINS ET  
SIGNALISATIONS

S'IL VOUS  
ARRIVE

ENTRETIEN DE  
LA VOITURE

CARACTERISTIQUES  
TECHNIQUES

INDEX  
ALPHABETIQUE



## REPLACEMENT D'UNE AMPOULE EXTERIEURE

Pour le type d'ampoule et sa puissance, voir le paragraphe précédent "Remplacement d'une ampoule".

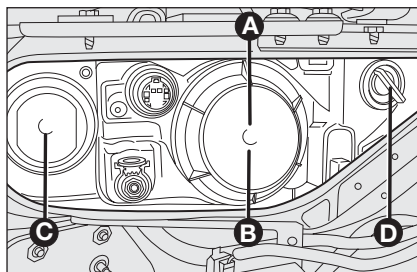

fig. 16

F0R0220m

### GROUPES OPTIQUES AVANT

#### fig. 16

Les groupes optiques contiennent les ampoules des feux de position, de croisement, de route et de direction.

La disposition des ampoules du groupe optique est la suivante:

- A** feux de croisement
- B** feux de position
- C** feux de route (à lumière double)
- D** indicateurs de direction (clignotants).

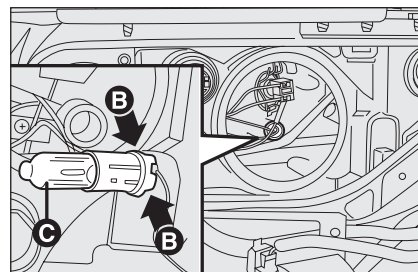

fig. 17

F0R0221m

### FEUX DE POSITION fig. 17

Pour remplacer la lampe, procéder comme suit:

- retirer la protection à pression;
- appuyer en opposition sur les ailettes **B** puis défiler le porte-ampoule;
- enlever l'ampoule **C** et la remplacer;
- insérer de nouveau le porte-ampoule puis remonter le bouchon en s'assurant du blocage correct.

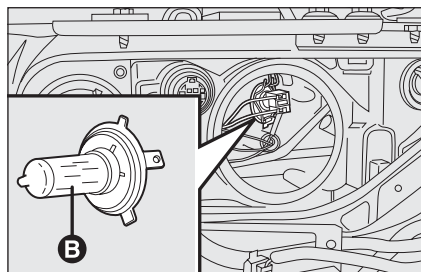

fig. 18

F0R0222m

### FEUX DE CROISEMENT fig. 18

Pour remplacer la lampe, procéder comme suit:

- retirer la protection à pression;
- débrancher le connecteur électrique central et décrocher le ressort de retenue de l'ampoule;
- enlever l'ampoule **B** et la remplacer;
- remonter la nouvelle ampoule, en faisant coïncider les silhouettes de la partie métallique avec les rainures prévues sur la parabole du phare;
- raccrocher le ressort de retenue de l'ampoule et rebrancher le connecteur électrique;
- remonter la protection en s'assurant du blocage correct.

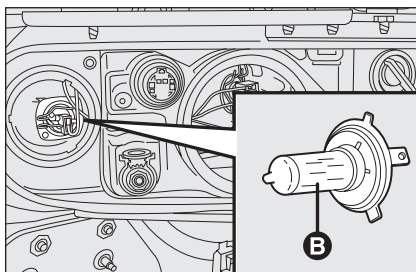

fig. 19

F0R0223m

### FEUX DE ROUTE fig. 19

Pour remplacer la lampe, procéder comme suit:

- retirer la protection à pression;
- débrancher le connecteur électrique central et décrocher le ressort de retenue de l'ampoule;
- enlever l'ampoule **B** et la remplacer;
- remonter la nouvelle ampoule en faisant;
- raccrocher le ressort de retenue de l'ampoule et rebrancher le connecteur électrique;
- remonter la protection en s'assurant du blocage correct.

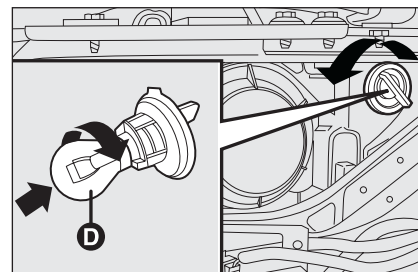

fig. 19/a

F0R0224m

### INDICATEURS DE DIRECTION

#### Avant fig. 19/a

Pour remplacer la lampe, procéder comme suit:

- braquer la roue droite/gauche vers l'extérieur;
- tourner le dispositif de blocage comme indiqué par la flèche, puis utiliser le volet d'accès;
- retirer le couvercle de la douille en tournant dans le sens anti-horaire;

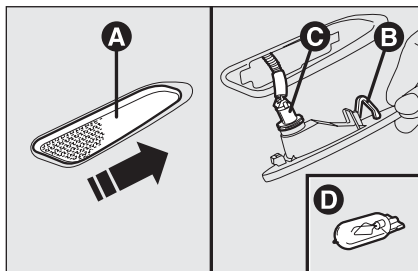

fig. 20

F0R0226m

- extraire l'ampoule **D** en la poussant légèrement et en la tournant dans le sens anti-horaire (blocage à "baïonnette") puis la remplacer;
- remonter le couvercle/porte-ampoule **C** en le tournant dans le sens horaire en s'assurant du blocage correct;
- refermer le volet puis tourner le dispositif de blocage.

### Latéraux fig. 20

Pour remplacer la lampe, procéder comme suit:

- agir sur le transparent **A** de façon à comprimer le ressort intérieur **B**, puis défiler le groupe vers l'extérieur;
- tourner dans le sens anti-horaire la douille **C**, extraire l'ampoule **D** introduite par pression et la changer;

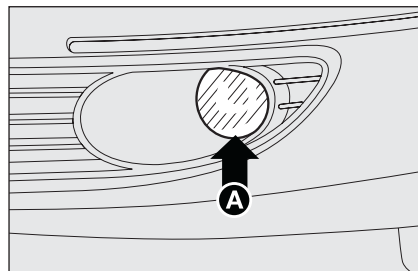

fig. 21

F0R0114m

- remonter la douille **C** dans le transparent en le tournant dans le sens horaire;
- remonter le groupe en s'assurant du déclat de blocage du ressort intérieur **B**.

### FEUX ANTIBROUILLARD (lorsqu'ils sont prévus)

Pour le remplacement des ampoules des feux antibrouillard avant **A**-fig. 21 il faut s'adresser au Réseau Après-vente Fiat.

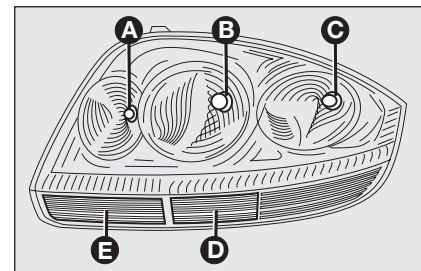

fig. 22

F0R0227m

### GROUPES OPTIQUES ARRIERE fig. 22-23

Les groupes optiques arrières contiennent les ampoules des feux de position, de stop, de direction, de marche arrière et d'anti-brouillard arrière. La disposition des ampoules du groupe optique est la suivante:

- A** feux stop (à lumière double)
- B** feux de position
- C** feux de brouillard arrière
- D** indicateurs de direction (clignotants)
- E** feux marche arrière.

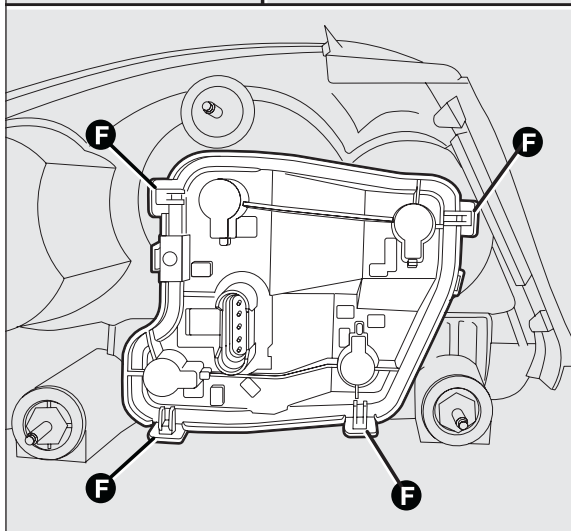
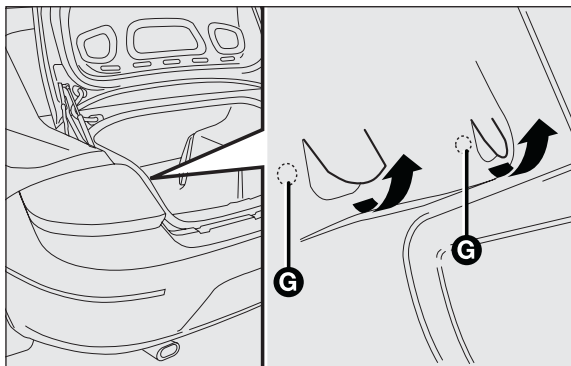

fig. 23/a

F0R0228m

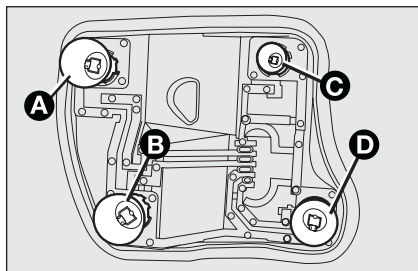

fig. 23/b

F0R0229m

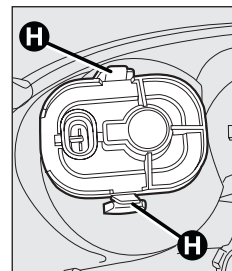

fig. 24

F0R0230m

Pour remplacer une ampoule, procéder ainsi:

- ouvrir le hayon arrière et dévisser les deux vis de fixation **G**;
- débrancher le connecteur électriques central puis enlever le groupe transparent vers l'extérieur;
- décrocher les pinces **F** et retirer la douille;
- extraire l'ampoule à remplacer **A**, **B**, **C** ou **D** en la poussant légèrement et en la tournant dans le sens inverse des aiguilles (blocage à "baïonnette") puis la remplacer;
- remonter la douille et raccrocher les pinces **F**;
- pour remplacer le feu antibrouillard arrière décrocher les pinces **H** **fig. 24**, retirer la protection et remplacer la douille à "baïonnette".
- rebrancher le connecteur électrique, replacer correctement le groupe à la carrosserie de la voiture et visser les vis de fixation **G**.

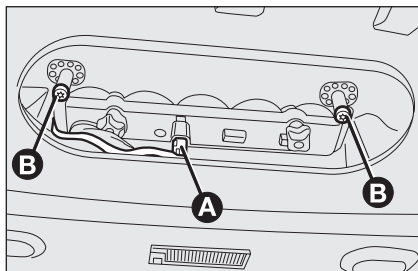

fig. 25

F0R0252m

### FEUX 3° STOP

Pour remplacer le groupe ampoules, procéder ainsi:

- ouvrir le hayon arrière;
- débrancher le connecteur électrique **A**-fig. 25;

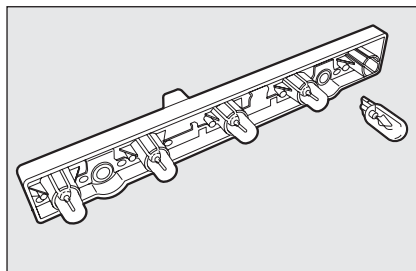

fig. 26

F0R0253m

- dévisser le dispositifs de blocage latéraux **B**-fig. 25;
- enlever le porte-ampoule;
- défilier et remplacer les ampoules **fig. 26**.

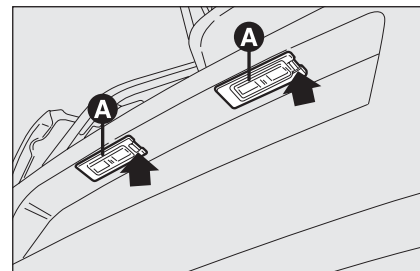

fig. 27

F0R0123m

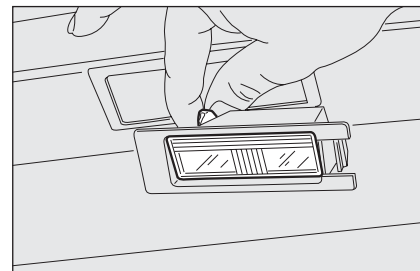

fig. 28

F0R0124m

### FEUX DE PLAQUE fig. 27-28

Pour remplacer une ampoule, procéder ainsi:

- agir sur le point indiqué par la flèche et enlever le groupe transparent **A**-fig. 27;
- remplacer l'ampoule **fig. 28** en la dégageant des contacts latéraux et en s'assurant que la nouvelle ampoule soit correctement bloquée entre les contacts mêmes;
- remonter le groupe transparent monté à pression.

## REPLACEMENT D'UNE AMPOULE INTERIEURE

Pour le type d'ampoule et sa puissance, voir les indications au paragraphe "Remplacement d'une ampoule".

### PLAFONNIER AVANT

Pour remplacer les ampoules procéder comme suit:

- agir sur les points indiqués par les flèches et enlever le plafonnier **A-fig. 29**;
- ouvrir le volet de protection **B**;
- remplacer les ampoules **C-fig. 30** en les dégageant des contacts latéraux et en s'assurant que les nouvelles ampoules sont correctement bloquées entre les contacts mêmes;
- refermer le volet **B-fig. 30** et fixer le plafonnier **A-fig. 29** dans son logement en s'assurant de son blocage.

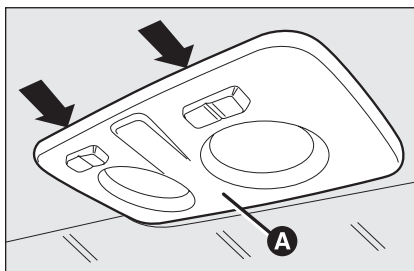

fig. 29

F0R0115m

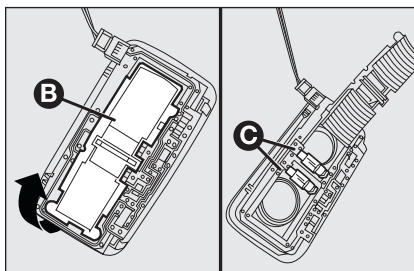

fig. 30

F0R0117m

### PLAFONNIER ARRIERE (lorsqu'il est prévu)

Pour remplacer les ampoules procéder comme suit:

- agir sur les points indiqués par les flèches et enlever le plafonnier **D-fig. 31**;
- ouvrir le volet de protection **E-fig. 32**;

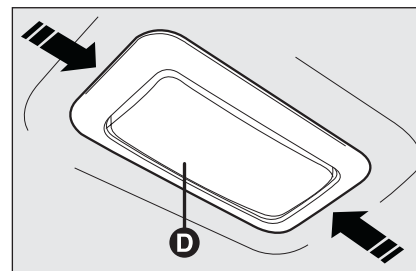

fig. 31

F0R0118m

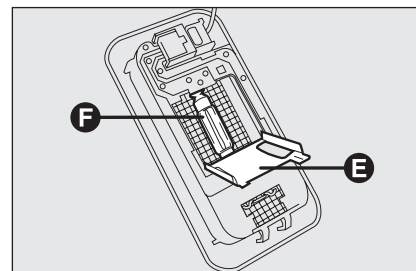

fig. 32

F0R0118m

- remplacer l'ampoule **F-fig. 32** en la dégageant des contacts latéraux et en s'assurant que la nouvelle ampoule est correctement bloquée entre les contacts mêmes;
- refermer le volet de protection **E-fig. 32** et fixer le plafonnier **D-fig. 31** dans son logement en s'assurant de son blocage.

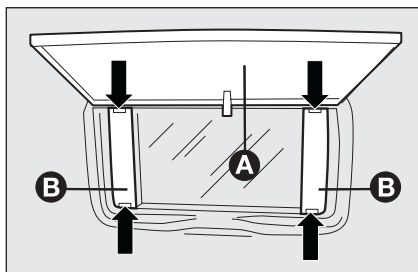

fig. 33

F0R0233m

### PLAFONNIER MIROIR DE COURTOISIE fig. 33

Pour remplacer une ampoule, procéder ainsi:

- ouvrir la protection **A** du miroir;
- extraire le transparent **B** en faisant levier sur les points indiqués par les flèches;
- soulever délicatement la douille **C** de son emplacement, retirer l'ampoule insérée à pression et la changer;
- remettre correctement la douille **C** à son emplacement;
- remonter le transparent **B** en l'engageant dans sa position correcte d'abord d'un côté et ensuite en poussant sur l'autre côté jusqu'à perception du déclic de blocage.

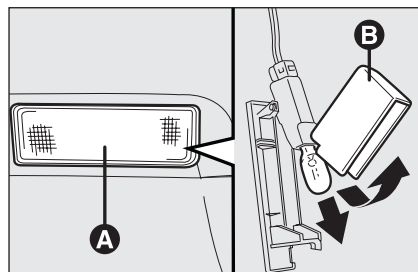

fig. 34

F0R0234m

### PLAFONNIER COFFRE A BAGAGES fig. 34

Pour remplacer l'ampoule, procéder comme suit:

- ouvrir le hayon;
- enlever le plafonnier **A** en faisant levier dans le point indiqué par la flèche.
- ouvrir la protection **B** et remplacer l'ampoule insérée à pression;
- refermer la protection **B** sur le transparent;
- remonter le plafonnier **A** en l'engageant dans sa position correcte d'abord d'un côté et ensuite en poussant sur l'autre côté jusqu'à perception du déclic de blocage.

### FEUX DE FLAQUE (lorsqu'ils sont prévus) fig. 35-36

Pour remplacer la lampe, procéder comme suit:

- enlever le plafonnier en poussant sur le ressort **A**-fig. 35 en utilisant un tourne-

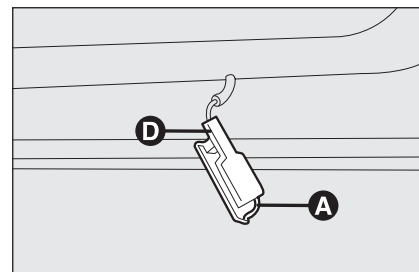

fig. 35

F0R0120m

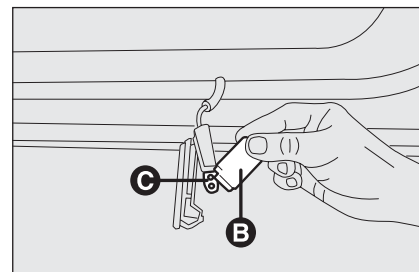

fig. 36

F0R0121m

- appuyer latéralement sur l'écran de l'ampoule **B**-fig. 36 en correspondance des deux pivots de fixation et le tourner;
- remplacer l'ampoule **C**-fig. 36 insérée à pression;
- replacer l'écran en emboîtant les deux pivots de fixation;
- remonter le plafonnier en l'engageant d'abord d'un côté **D**-fig. 35 et ensuite en poussant sur l'autre côté jusqu'à perception du déclic de blocage du ressort.

# REEMPLACEMENT DES FUSIBLES

## GENERALITES

Les fusibles protègent le système électrique et interviennent en cas d'avarie ou d'intervention impropre sur l'équipement.

Lorsqu'un dispositif ne fonctionne pas, il faut vérifier l'efficacité du fusible de protection relatif: l'élément conducteur **A**-**fig. 37** ne doit pas être interrompu. Dans le cas contraire il faut changer le fusible brûlé avec un autre ayant le même nombre d'ampérage (même couleur).

**B** fusible intact

**C** fusible avec élément conducteur coupé.



### ATTENTION

*Si le fusible devait encore griller, s'adresser au Réseau Après-vente Fiat.*

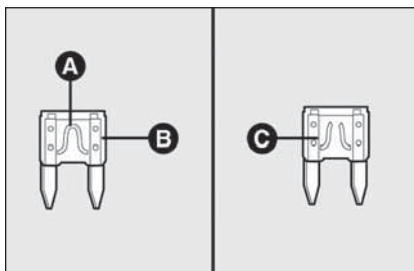

fig. 37

F0R0122m



**Ne jamais remplacer un fusible endommagé par des fils métalliques ou autre matériau de récupération.**



### ATTENTION

**Ne jamais remplacer un fusible par un autre ayant un ampérage supérieur; DANGER D'INCENDIE.**



### ATTENTION

**Si un fusible général de protection (MEGA-FUSE, MIFI-FUSE, MAXI-FUSE) intervient s'adresser au Réseau Après-vente Fiat.**



### ATTENTION

**Avant de remplacer un fusible, s'assurer d'avoir enlevé la clé du démarrage et d'avoir éteint et/ou désactivé toutes les utilisations.**



## ACCES AUX FUSIBLES

Les fusibles de la voiture sont regroupés en trois centrales, situées sur la planche de bord, dans le compartiment moteur et sur le pôle positif de la batterie.

### Centrale sur la planche de bord

Pour accéder à la centrale porte-fusibles sur la planche de bord, dévisser les vis **A**-**fig. 38** et enlever le couvercle.

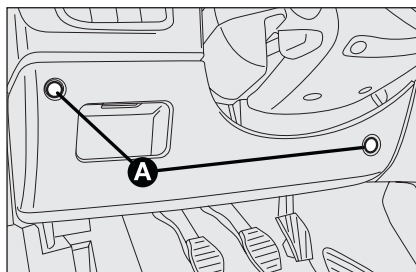

fig. 38

F0R0125m

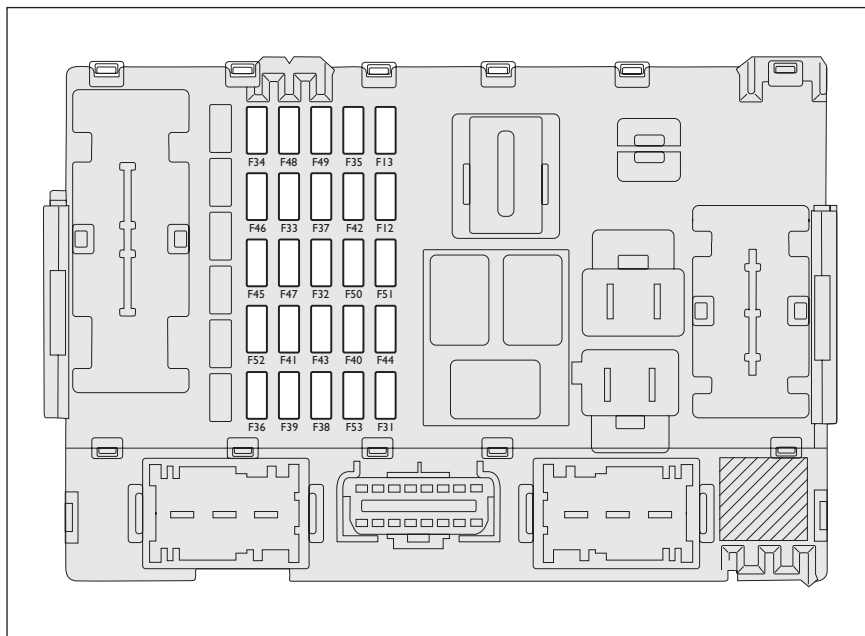

fig. 39

F0R0126m

## Centrale compartiment moteur

Pour accéder à la centrale porte-fusibles située à côté de la batterie, enlever le couvercle de protection correspondant **fig. 40**.

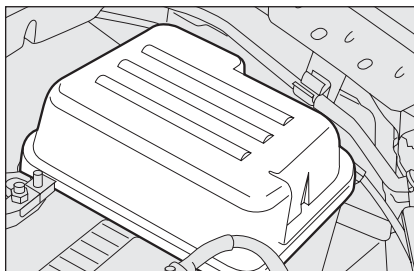

fig. 40

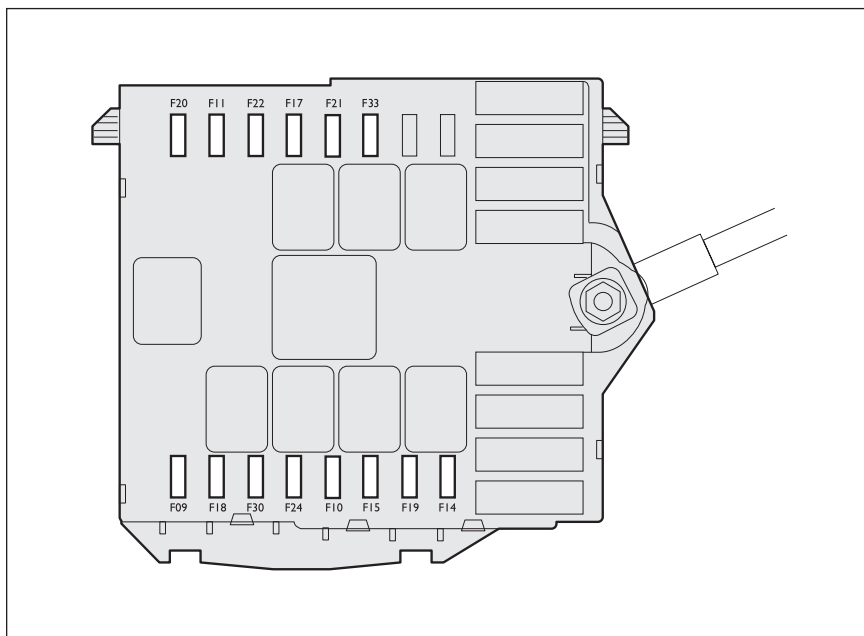

fig. 41

PLANCHE DE  
BORD ET  
COMMANDES

SECURITE

CONDUITE

TEMOINS ET  
SIGNALISATIONS

S'IL VOUS  
ARRIVE

ENTRETIEN DE  
LA VOITURE

CARACTERISTIQUES  
TECHNIQUES

INDEX  
ALPHABETIQUE

## TABLEAU RECAPITULATIF DES FUSIBLES

### Centrale planche de bord

UTILISATEURS	FUSIBLE	AMPERE
Feu de croisement droit	F12	7,5
feu de croisement gauche, correcteur assiette des phares	F13	7,5
INT/A pour bobine relay (T08, T17) sur centrale compartiment moteur et nœud body computer	F31	7,5
Subwoofer	F32	15
Centrale lève-glace (moteur lève-glace arrière gauche)	F33	20
Centrale lève-glace (moteur lève-glace arrière droit)	F34	20
+15 feux marche arrière, commande arrêt feux, debimetro, centrale préchauffage, capteur présence eau dans le gazole, générateur tachymètre, capteur niveau 2	F35	7,5
Centrale lève-glace (+30 pour électronique)	F36	7,5
+15 tableau de bord, commande arrêt feux NA	F37	7,5
Nœud body computer	F38	20
Nœud radio	F39	10
Lunette chauffante	F40	30
dégivrage vitres	F41	7,5
+15 Nœud système de freinage	F42	7,5
Commande essuie-glace (pompe bidirectionnelle)	F43	20

**UTILISATEURS**

	<b>FUSIBLE</b>	<b>AMPERE</b>
Allume-cigares ou prise de courant	F44	15
Actionneur serrure coffre	F45	10
Centrale lève-glace (moteur lève-glace avant coté conducteur)	F47	20
Centrale lève-glace (moteur lève-glace avant coté passager)	F48	20
+ 15 Illumination des commandes: radio sur le volant, planche commandes; miroirs électriques, centrale lève-glace, prédisposition alarme, miroir chromatique et capteur pluie	F49	7,5
+ 15 Nœud Airbag	F50	7,5
+ 15 commande cruise control, prédisposition radio, prédisposition Blu&Me, capteurs de stationnement	F51	7,5
Centrale lève-glace, moteur réglage siège coté passager	F52	15
Nœud body computer et tableau de bord	F53	7,5

PLANCHE DE  
BORD ET  
COMMANDES

SECURITE

CONDUITE

TÉMOINS ET  
SIGNALEMENTSS'IL VOUS  
ARRIVEENTRETIEN DE  
LA VOITURECARACTÉRISTIQUES  
TECHNIQUESINDEX  
ALPHABÉTIQUE

## Centrale compartiment moteur

### UTILISATEURS

	FUSIBLE	AMPERE
Commutateur d'allumage	F03	20
Valve freins	F04	30
Pompe freins	F05	40
Électroventilateur refroidissement moteur (vitesse basse)	F06	20
Électroventilateur refroidissement moteur (grande vitesse)	F07	40
Électroventilateur climatiseur	F08	30
Avertisseur sonore	F10	15
Charges secondaires système contrôle moteur	F11	10
Feu de route droit	F14	7,5
Feu de route gauche	F15	7,5
Charges primaires système contrôle moteur	F17	10
Centrale contrôle moteur	F18	10
Compresseur conditionneur	F19	7,5

**UTILISATEURS**

	<b>FUSIBLE</b>	<b>AMPERE</b>
Pompe carburant	F21	15
Charges primaires système contrôle moteur (Injecteurs, Bobines d'allumage)	F22	15
Moteur essuie-glace	F23	20
Disponible	F24	–
Centrale préchauffage des bougies	F00	50
Feux antibrouillard	F30	15

PLANCHE DE  
BORD ET  
COMMANDES

SECURITE

CONDUITE

TEMOINS ET  
SIGNALISATIONSS'IL VOUS  
ARRIVEENTRETIEN DE  
LA VOITURECARACTERISTIQUES  
TECHNIQUESINDEX  
ALPHABETIQUE

## RECHARGE DE LA BATTERIE

**ATTENTION** La description de la procédure de chargement de la batterie est indiquée uniquement à titre d'information. Pour l'exécution d'une telle opération, il est conseillé de s'adresser au Réseau Après-vente Fiat.

Il est conseillé une recharge lente à bas ampérage pendant une durée d'environ 24 heures. Une charge rapide avec du courant élevé pourrait endommager la batterie.

Pour effectuer la recharge, procéder comme suit:

- débrancher la borne du pôle négatif de la batterie;
- brancher aux pôles de la batterie les câbles de l'appareil de recharge, en respectant les polarités;
- allumer l'appareil de recharge;

- une fois achevée la recharge, éteindre l'appareil avant de le débrancher de la batterie;
- rebrancher la borne au pôle négatif de la batterie.



### ATTENTION

*Le liquide contenu dans la batterie est empoisonné et corrosif, en éviter le contact avec la peau et les yeux. Le chargement de la batterie doit être effectué dans un environnement ventilé et loin d'une flamme vive ou de possibles étincelles, pour éviter un danger d'explosion ou d'incendie.*



### ATTENTION

*Ne pas essayer de recharger une batterie gelée: il faut d'abord la dégeler, autrement il y a un risque d'explosion. Si elle a été gelée, il faut faire contrôler la batterie avant de la recharger, par un personnel spécialisé, pour vérifier que les éléments internes ne sont pas endommagés et que le récipient n'est pas fissuré, avec un risque de fuite d'acide empoisonné et corrosif.*

## SOULEVEMENT DE LA VOITURE

Au cas où il s'avérerait nécessaire de soulever la voiture, s'adresser au Réseau Après-vente Fiat, qui est équipé de ponts à bras ou ponts d'atelier.

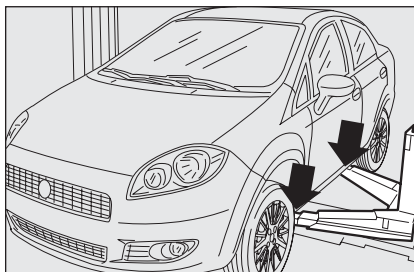

fig. 42

F0R0129m

La voiture ne doit être soulevée que latéralement en disposant l'extrémité des bras ou le pont d'atelier dans les zones illustrées sur la figure.

## TRACTAGE DE LA VOITURE

L'anneau de tractage, fourni avec la voiture, est situé dans la boîte à outils, placée sous le tapis de revêtement du coffre à bagages.

PLANCHE DE BORD ET COMMANDES

SECURITE

CONDUITE

TEMOINS ET SIGNALISATIONS

S'IL VOUS ARRIVE

ENTRETIEN DE LA VOITURE

CARACTERISTIQUES TECHNIQUES

INDEX ALPHABETIQUE



## ACCROCHAGE DE L'ANNEAU DE TRACTAGE fig. 43-44

Procéder de cette manière:

- décrocher le bouchon **A**;
- prélever l'anneau de tractage **B** de son support;
- visser à fond l'anneau sur le pion fileté arrière ou avant.

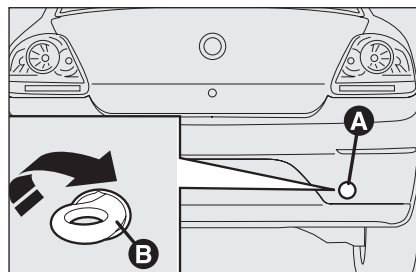

fig. 43

F0R0130m

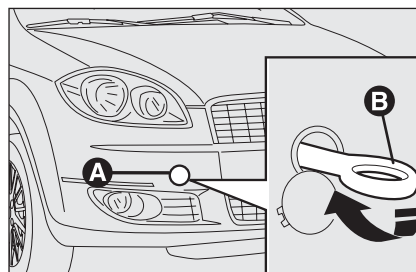

fig. 44

F0R0131m



### ATTENTION

Pendant le tractage se rappeler que n'ayant pas l'aide du servofrein ni de la direction assistée pour freiner il est nécessaire d'exercer un effort majeur sur les pédales et pour braquer un effort majeur sur le volant. Ne pas utiliser de câbles flexibles pour effectuer le tractage, éviter les déchirements. Pendant les opérations de tractage vérifier que la fixation du joint à la voiture n'endommage pas les éléments en contact. Pendant le tractage de la voiture il est obligatoire de respecter les normes spécifiques de la circulation routière, relative aussi bien au dispositif de tractage, qu'au comportement à avoir sur la route.



### ATTENTION

Avant de commencer le tractage désactiver la direction assistée (voir paragraphe "Dispositif de démarrage" du chapitre "Planche de bord et commandes"). Pendant le tractage se rappeler que n'ayant pas l'aide du servofrein ni de la direction assistée pour freiner il est nécessaire d'exercer un effort majeur sur les pédales et pour braquer un effort majeur sur le volant. Ne pas utiliser de câbles flexibles pour effectuer le tractage, éviter les déchirements. Pendant les opérations de tractage vérifier que la fixation du joint à la voiture n'endommage pas les éléments en contact. Pendant le tractage de la voiture il est obligatoire de respecter les normes spécifiques de la circulation routière, relative aussi bien au dispositif de tractage, qu'au comportement à avoir sur la route.



### ATTENTION

Pendant le tractage de la voiture ne pas démarrer le moteur.

# ENTRETIEN DE LA VOITURE

ENTRETIEN PROGRAMME .....	178
PLAN D'ENTRETIEN PROGRAMME VERSIONS ESSENCE.....	179
PLAN D'ENTRETIEN PROGRAMME VERSIONS GAZOLE .....	181
CONTRÔLES PÉRIODIQUES .....	183
UTILISATION LOURDE DE LA VOITURE .....	183
VERIFICATION DES NIVEAUX .....	184
FILTRE A AIR .....	189
FILTRE ANTIPOLLEN .....	189
BATTERIE .....	189
ROUES ET PNEUS .....	192
CIRCUIT DES DURITES .....	193
ESSUIE-GLACE .....	193
CARROSSERIE .....	195
HABITACLE .....	197

PLANCHE DE  
BORD ET  
COMMANDES

SECURITE

CONDUITE

TEMOINS ET  
SIGNALISATIONS

S'IL VOUS  
ARRIVE

ENTRETIEN DE  
LA VOITURE

CARACTERISTIQUES  
TECHNIQUES

INDEX  
ALPHABETIQUE

## ENTRETIEN PROGRAMME

Un entretien correct est déterminant pour garantir à la voiture une longue durée dans des conditions optimales.

Pour cette raison Fiat a prévu une série de contrôles et d'interventions d'entretien tous les 30.000 kilomètres.

Toutefois, l'entretien programmé ne suffit pas à affronter complètement toutes les exigences de la voiture: même pendant la période initiale avant le coupon des 30.000 km et ensuite, entre un coupon et le suivant, il faut toujours effectuer les contrôles ordinaires, comme par exemple le contrôle systématique avec appoint éventuel du niveau des liquides, du gonflage des pneus, etc...

**ATTENTION** Les contrôles techniques des Entretien Programmés sont prescrits par le constructeur. L'absence d'exécution de ceux-ci peut comporter la déchéance de la garantie.

Le service d'Entretien Programmé est assuré par tous les Réseaux Après-vente Fiat, à des temps fixés d'avance.

Si pendant l'exécution de chaque intervention, en plus des opérations prévues, il s'avérait nécessaire de procéder à d'ultérieurs remplacements ou réparations, ces dernières ne pourront être effectuées qu'avec l'accord explicite du Client.

**ATTENTION** Il est recommandé de signaler immédiatement au Réseau Après-vente Fiat de petites anomalies de fonctionnement éventuelles sans attendre l'exécution du prochain coupon.

Si la voiture est souvent employée pour atteler des remorques, il faut réduire l'intervalle entre un entretien programmé et l'autre.

# PLAN D'ENTRETIEN PROGRAMME VERSIONS ESSENCE

Les coupons doivent être effectués tous les 30.000 km

Milliers de kilomètres	30	60	90	120	150	180
Contrôle état/usure des pneus et réglage éventuel de pression	●	●	●	●	●	●
Contrôle fonctionnement équipement d'éclairage (phares, clignotants, détresse, coffre à bagages, habitacle, témoins tableau de bord, etc)	●	●	●	●	●	●
Contrôle fonctionnement système essuie lave-glace	●	●	●	●	●	●
Contrôle des conditions et de l'usure des plaquettes des freins à disque avant	●	●	●	●	●	●
Contrôle des conditions et de l'usure des plaquettes des freins à disque arrière (version T-JET)	●	●	●	●	●	●
Contrôle état et usure joints freins à tambour arrière		●		●		●
Contrôle visuel de l'état et de l'intégrité: carrosserie extérieure, protection sous-caisse, portions rigides et flexibles des tuyaux (échappement-alimentation carburant-freins), éléments en caoutchouc (coiffes, manchons, douilles, etc.)	●	●	●	●	●	●
Contrôle état propreté serrures capot moteur et coffre à bagages, nettoyage et lubrification leviers	●	●	●	●	●	●
Contrôle tension et réglage éventuel courroie/s commande accessoires (1.4 chauffé)	●				●	
Contrôle visuel conditions courroie/et commande accessoires		●				●
Remplacement courroie/et commande accessoires				●		
Contrôle, réglage éventuel course levier frein à main	●	●	●	●	●	●
Contrôle, réglage éventuel jeu pousser		●		●		●

PLANCHE DE BORD ET COMMANDES

SECURITE

CONDUITE

TEMOINS ET SIGNALISATIONS

S'IL VOUS ARRIVE

ENTRETIEN DE LA VOITURE

CARACTERISTIQUES TECHNIQUES

INDEX ALPHABETIQUE

Milliers de kilomètres

30



60

90

120

150

180

	30	60	90	120	150	180
Contrôle émissions gaz d'échappement	●	●	●	●	●	●
Vérification système anti-évaporation			●			●
Remplacement cartouche filtre à air		●		●		●
Remplacement bougies allumage (○) 	●	●	●	●	●	●
Appoint du niveau des liquides (refroidis. moteur, freins, batterie, lave-vitre, etc.)	●	●	●	●	●	●
Contrôle état courroie commande distribution (versions 1.4 et 1.4 T-JET)		●				●
Contrôle fonctionnement systèmes contrôle moteur (par prise diagnostic)	●	●	●	●	●	●
Remplacement courroie crantée commande distribution (*)				●		
Vidange huile moteur et remplacement filtre huile (ou tous les 24 mois) 	●	●	●	●	●	●
Remplacement liquide freins (ou bien tous les 24 mois)		●		●		●
Remplacement filtre antipollen (ou bien tous les 24 mois)	●	●	●	●	●	●

(\*) Indépendamment du kilométrage, la courroie commande distribution doit être remplacée tous les 4 ans en cas d'utilisation sévère (climats froids, circulation en ville, longues permanences au ralenti, zones poussiéreuses) ou bien tous les 5 ans

- (○)  Pour la version 1.4 T-JET, afin de garantir le bon fonctionnement et éviter de sérieux dommages au moteur, ce qui suit est fondamental:
- n'utiliser que des bougies spécifiquement certifiées pour moteur T-JET, du même type et de la même marque (voir la description au paragraphe "Moteur");
  - respecter rigoureusement les délais de remplacement des bougies prévus dans le Plan de Maintenance Programmée;
  - il est conseillé de s'adresser au Réseau Réseau Après-vente Fiat.

 **Si la voiture est utilisée le plus souvent pour des parcours urbains et de toute façon avec un kilométrage annuel inférieur aux 10 000 km il est nécessaire de changer l'huile du moteur et le filtre tous les 12 mois.**

# PLAN D'ENTRETIEN PROGRAMME VERSIONS A GAZOLE

Les coupons doivent être effectués tous les 30.000 km

Milliers de kilomètres	30	60	90	120	150	180
Contrôle état/usure des pneus et réglage éventuel de pression	●	●	●	●	●	●
Contrôle fonctionnement équipement d'éclairage (phares, clignotants, détresse, coffre à bagages, habitacle, témoins tableau de bord, etc)	●	●	●	●	●	●
Contrôle fonctionnement système essuie lave-glace	●	●	●	●	●	●
Contrôle état et usure plaquettes freins à disque avant et arrière (si présents)	●	●	●	●	●	●
Contrôle état et usure joints freins à tambour arrière		●		●		●
Contrôle visuel de l'état et de l'intégrité: carrosserie extérieure, protection sous-caisse, portions rigides et flexibles des tuyaux (échappement-alimentation carburant-freins), éléments en caoutchouc (coiffes, manchons, douilles, etc.)	●	●	●	●	●	●
Contrôle état propreté serrures capot moteur et coffre à bagages, nettoyage et lubrification leviers	●	●	●	●	●	●
Contrôle visuel conditions courroie/et commande accessoires		●				●
Remplacement courroie/et commande accessoires				●		
Contrôle, réglage éventuel course levier frein à main	●	●	●	●	●	●

PLANCHE DE BORD ET COMMANDES

SECURITE

CONDUITE

TEMOINS ET SIGNALISATIONS

S'IL VOUS ARRIVE

ENTRETIEN DE LA VOTURE

CARACTERISTIQUES TECHNIQUES

INDEX ALPHABETIQUE

Milliers de kilomètres

30

60

90

120

150

180

Contrôle émissions/fumées gaz d'échappement

●

●

●

●

●

●

Remplacement filtre carburant

●

●

●

Remplacement cartouche filtre à air

●

●

●

Appoint du niveau des liquides (refroidis. moteur, freins, batterie, lave-vitre, etc.)

●

●

●

●

●

●

Contrôle fonctionnement systèmes contrôle moteur (par prise diagnostic)

●

●

●

●

●

●

Remplacement huile moteur et filtre à huile (ou bien tous les 24 mois)

●

●

●

●

●

●

Remplacement liquide freins (ou bien tous les 24 mois)

●

●

●

Remplacement filtre antipollen (ou bien tous les 24 mois)

●

●

●

●

●

●

## CONTRÔLES PÉRIODIQUES

Tous les 1.000 km ou avant de longs voyages, contrôler et si nécessaire rétablir:

- niveau du liquide de refroidissement moteur;
- niveau du liquide des freins;
- niveau du liquide du lave-glaces;
- pression et état des pneus;
- fonctionnement équipement d'éclairage (phares, clignotants, détresse, etc.);
- fonctionnement système essuie-glace/lave-vitre et positionnement/usure des brosses essuie-glace avant/arrière;

Tous les 3 000 km contrôler et éventuellement rectifier: le niveau de l'huile moteur.

Il est conseillé d'adopter les produits de FL Selenia, conçus et réalisés spécialement pour les voitures Fiat (voir le tableau "Contenances" au chapitre "Caractéristiques techniques").

## UTILISATION LOURDE DE LA VOITURE

Au cas où la voiture est utilisée dans l'une des conditions particulièrement sévères suivantes:

- tractage de remorques ou roulettes;
- routes poussiéreuses;
- parcours brefs (moins de 7-8 km) et répétés et à une température extérieure sous zéro;
- moteur qui tourne fréquemment au ralenti ou bien conduite sur de longs parcours à faible vitesse (ex. livraisons porte à porte) ou bien en cas de longue immobilisation;
- parcours urbains;

il est nécessaire d'effectuer les vérifications suivantes plus fréquemment que ce qui est indiqué sur le Plan d'Entretien Programmé:

- contrôle état et usure plaquettes freins à disque avant;
- contrôle état propreté serrures capot moteur et coffre à bagages, nettoyage et lubrification leviers;

- contrôle visuel conditions: moteur, BV, transmission, portions rigides et flexibles des tuyaux (échappement - alimentation carburant - freins), éléments en caoutchouc (coiffes - manchons- douilles etc.);
- contrôle état de charge et niveau du liquide de la batterie (électrolyte) (voir paragraphe "Contrôle état de charge" au chapitre "Entretien");
- contrôle visuel état des courroies commandes accessoires;
- contrôle et éventuelle substitution du filtre anti-pollen;
- contrôle et éventuelle substitution du filtre d'air.



## VERIFICATION DES NIVEAUX



### ATTENTION

Ne jamais fumer durant une intervention dans le compartiment moteur: il pourrait y avoir du gaz ou des vapeurs inflammables, avec risque d'incendie.



Attention, pendant le remplissage, ne pas confondre les différents types de liquide: ils sont tous incompatibles entre eux et pourraient endommager gravement la voiture.

1. Liquide refroidissement moteur
2. Batterie
3. Liquide lave-glace
4. Liquide freins
5. Huile moteur.
6. Liquide de la direction assistée

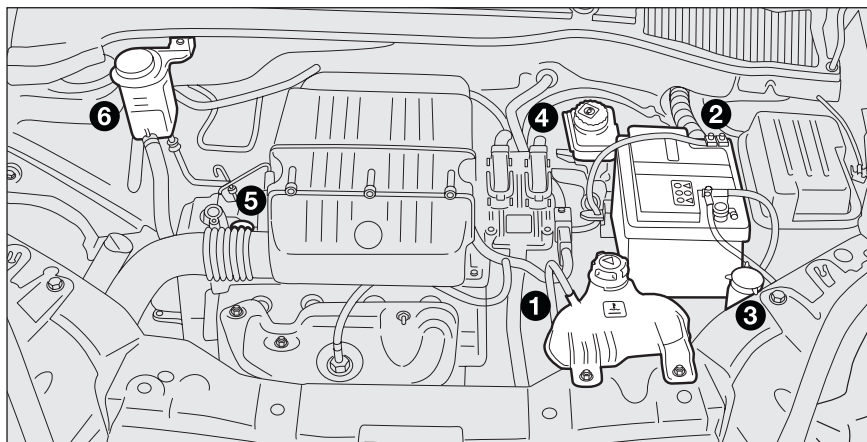

fig. I/a - Version I.4

FOR0243m

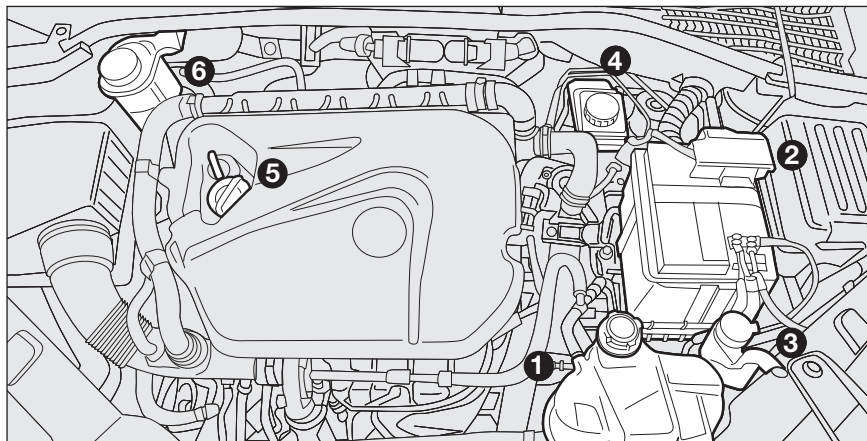

fig. I/b - Version I.4 T-JET

FOR0244m

1. Huile moteur
2. Liquide refroidissement moteur
3. Liquide lave-glace
4. Liquide freins
5. Batterie
6. Liquide de la direction assistée.

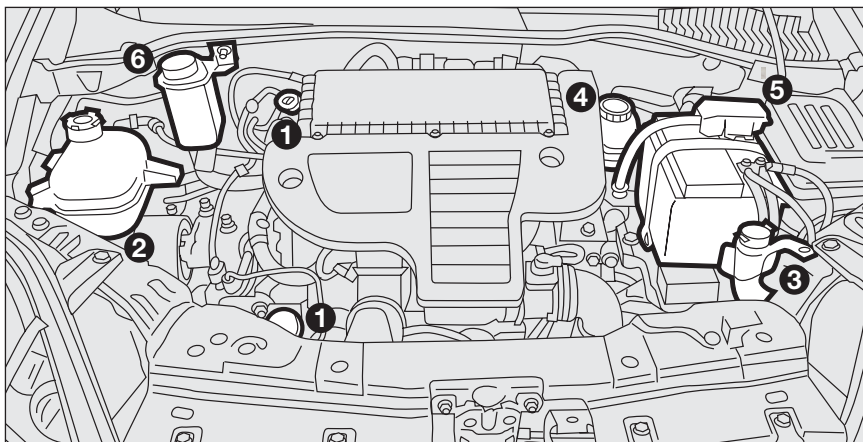

fig. 2 - Version 1.3 Multijet

F0R0235m

PLANCHE DE  
BORD ET  
COMMANDES

SECURITE

CONDUITE

TEMOINS ET  
SIGNALISATIONS

S'IL VOUS  
ARRIVE

ENTRETIEN DE  
LA VOTURE

CARACTERISTIQUES  
TECHNIQUES

INDEX  
ALPHABETIQUE

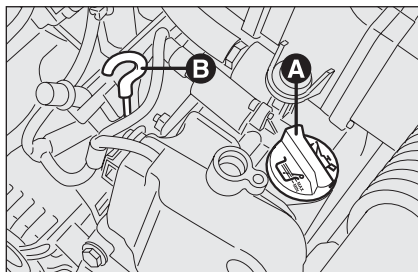

fig. 3/a - Version 1.4

F0R0134m

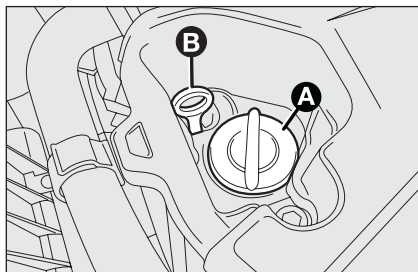

fig. 3/b - Version 1.4 T-JET

F0R0245m

### HUILE MOTEUR fig. 3/a-3/b-4

Le contrôle doit être effectué, la voiture sur sol en palier, le moteur éteint, et quelques minutes (environ 5) après l'arrêt du moteur.

Le niveau d'huile doit être compris entre les repères **MIN** et **MAX** sur la jauge **B**.

L'espace entre **MIN** et **MAX** correspond à environ 1 litre d'huile.

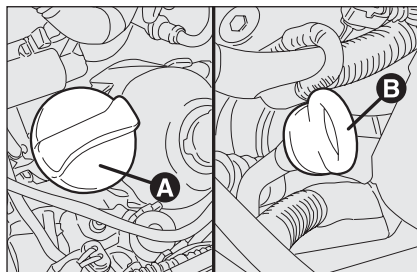

fig. 4 - Version 1.3 Multijet

F0R0135m

Si le niveau d'huile est proche ou carrément en dessous du repère **MIN**, ajouter de l'huile à travers la bouche de remplissage **A**, jusqu'à atteindre le repère **MAX**.

Le niveau d'huile ne doit jamais dépasser le repère **MAX**.

## CONSUMMATION D'HUILE MOTEUR

A titre indicatif, la consommation maxi d'huile moteur est de 400 grammes tous les 1000 km.

Pendant la première période d'utilisation de la voiture, le moteur se trouve en phase d'ajustement, par conséquent les consommations d'huile moteur peuvent être considérées comme stabilisées après avoir parcouru les premiers 5.000 ÷ 6.000 km.

**ATTENTION** La consommation de l'huile moteur dépend de la manière de conduire et des conditions d'utilisation de la voiture.

**ATTENTION** Après avoir effectué l'appoint d'huile ou la vidange, avant d'en vérifier le niveau, faire tourner le moteur pendant quelques secondes et attendre quelques minutes après l'arrêt.



### ATTENTION

*Avec le moteur chaud, agir avec une grande précaution dans le compartiment moteur: danger de brûlure. Se rappeler que, avec le moteur chaud, l'électroventilateur peut se mettre en route: danger de lésion. Attention aux écharpes, cravates et vêtement non adhérents: ils pourraient être entraînés par les éléments en mouvement.*

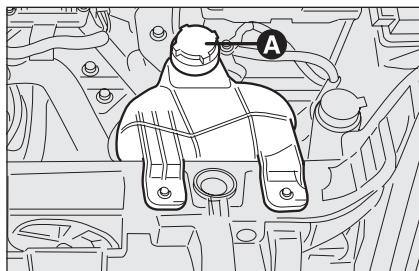

fig. 5

F0R0136m



**Ne pas ajouter d'huile ayant des caractéristiques différentes de l'huile déjà présente dans le moteur.**



**L'huile de moteur usée et le filtre à huile contiennent des substances dangereuses pour l'environnement. Pour le remplacement de l'huile et du filtre il est conseillé de s'adresser au Réseau Après-vente Fiat, qui est équipé pour se débarrasser de l'huile et des filtres utilisés en respectant la nature et les lois.**

## LIQUIDE DU CIRCUIT DE REFROIDISSEMENT MOTEUR

fig. 5

Le niveau du liquide doit être contrôlé avec le moteur à froid et il doit être compris entre les repères **MIN** et **MAX** visibles sur le réservoir.

si le niveau est insuffisant, verser lentement, à travers la bouche de **A** du réservoir, un mélange à 50% d'eau déminéralisée et de liquide **PARAFLU UP** de la FL Selenia, jusqu'à ce que le niveau soit près du repère **MAX**. Le mélange de **PARAFLU UP** et eau déminéralisée concentré au 50% assure la protection jusqu'à la température de  $-35^{\circ}\text{C}$ . Pour des conditions climatiques particulièrement sévères, on conseille un mélange du 60% de **PARAFLU UP** et du 40% d'eau déminéralisée.



**Le système de refroidissement du moteur utilise un fluide de protection antigel PARAFLU UP. Pour des éventuels remplissages utiliser des fluides du même type contenu dans le système de refroidissement. Le fluide PARAFLU UP ne peut pas être mélangé avec n'importe quel autre type de fluide. Si cette condition devait se vérifier éviter absolument de démarrer le moteur et contacter le Réseau Après-vente Fiat.**



### ATTENTION

**le circuit de refroidissement est sécurisé. Changer éventuellement le bouchon uniquement avec un autre original, ou l'efficacité du système pourrait être compromise. Avec le moteur à chaud, ne pas enlever le bouchon du réservoir: danger de brûlures.**

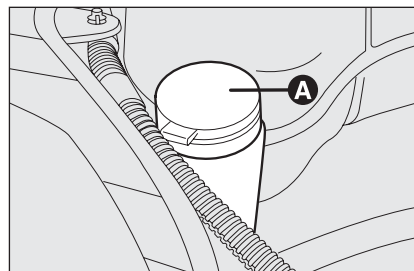

fig. 6

F0R0137m

## LIQUIDE LAVE-VITRE fig. 6

Pour ajouter du liquide, enlever le bouchon **A**.

Utiliser un mélange d'eau et liquide **TUTELA PROFESSIONAL SC 35**, dans les pourcentages:

30% de **TUTELA PROFESSIONAL SC 35** et 70% d'eau en été.

50% de **TUTELA PROFESSIONAL SC 35** et 50% d'eau en hiver.

En cas de températures inférieures à  $-20^{\circ}\text{C}$ , utiliser **TUTELA PROFESSIONAL SC 35** pur.

Contrôler le niveau du liquide par le réservoir.



### ATTENTION

*Ne pas voyager avec le réservoir du lave-vitre vide: l'action de l'essuie-glace est fondamentale pour une meilleure visibilité.*



### ATTENTION

*Certains additifs commerciaux pour lave-vitre sont inflammables. Le compartiment moteur contient des parties chaudes qui à contact pourraient provoquer un incendie.*

## LIQUIDE DES FREINS fig. 7

Dévisser le bouchon **A**: vérifier que le liquide contenu dans le réservoir est au niveau maximum.

Le niveau du liquide dans le réservoir ne doit pas dépasser le repère **MAX**.

S'il doit être ajouté du liquide il est conseillé d'utiliser le liquide des freins inscrit dans le tableau "Fluides et lubrifiants" (voir chapitre "Caractéristiques techniques").

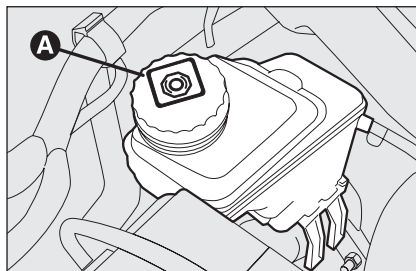

fig. 7

F0R0138m

**NOTE** Laver soigneusement le bouchon du réservoir **A** et la surface qui l'entoure.

A l'ouverture du bouchon prêter une attention maximale pour que des éventuelles impuretés n'entrent pas dans le réservoir.

Pour le remplissage utiliser, toujours, un embout avec filtre intégré à maille plus petite ou égale à 0,12 mm.

**ATTENTION** Le liquide des freins absorbe l'humidité, par conséquent, si l'on utilise la plupart du temps la voiture dans des zones où le degré d'humidité atmosphérique est élevé, le liquide doit être remplacé plus fréquemment que ce qui est prévu par le "Plan d'entretien programmé".



*Éviter que le liquide des freins, hautement corrosif, soit en contact avec les parties vernies. Si cela doit arriver, laver immédiatement avec de l'eau.*

**immédiatement avec de l'eau.**



### ATTENTION

*Le liquide des freins est empoisonné et hautement corrosif. En cas de contact accidentel laver immédiatement les parties concernées avec du savon neutre, puis procéder à un abondant rinçage. En cas d'ingestion consulter immédiatement un médecin.*



### ATTENTION

*Le symbole , présent sur le récipient, identifie les liquides de frein de type synthétique, en les distinguant de ceux de type minéral. Utiliser des liquides de type minéral endommage de façon irréparable les garnitures spéciales en caoutchouc du système de freinage.*

## LIQUIDE DE LA DIRECTION ASSISTÉE fig. 8

Contrôler que le niveau de l'huile avec la voiture à plat et le moteur froid, est compris entre les repères **MIN** et **MAX** inscrits sur le corps du réservoir. Avec de l'huile chaude le niveau peut même dépasser le repère **MAX**.

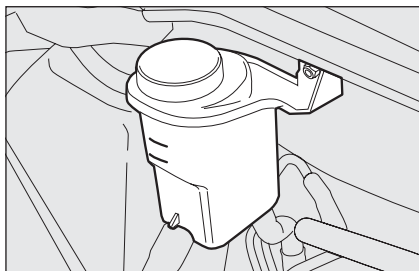

fig. 8

F0R0139m

Si cela est nécessaire, ajouter de l'huile, en s'assurant qu'elle a les mêmes caractéristiques que celle déjà présente dans le circuit.



**La consommation d'huile est très basse; si après le remplissage il est nécessaire d'en faire un autre après un court laps de temps, faire contrôler le circuit par le Réseau Après-vente Fiat pour vérifier la présence d'une éventuelle fuite.**



### ATTENTION

**Éviter que le liquide de la direction assistée soit en contact avec les parties chaudes du moteur: il est inflammable.**

## FILTRE A AIR

Pour le remplacement du filtre à air, il faut s'adresser au Réseau Après-vente Fiat.

## FILTRE ANTIPOLLEN

Pour remplacer le filtre antipollen, il faut s'adresser au Réseau Après-vente Fiat.

## BATTERIE

La batterie de la voiture est de type "Entretien réduit": en condition normale d'utilisation elle ne demande pas de remplissage de l'électrolyte avec de l'eau distillée.

**Couleur blanc brillant**

Appoint électrolyte

S'adresser au Réseau Après-vente Fiat

**Couleur foncée sans zone verte au centre**

Etat de charge insuffisant s'adresser au

Recharger la batterie (il est recommandé de Réseau Après-vente Fiat)

**Couleur foncée avec zone verte au centre**

Niveau électrolyte et état de charge suffisants

Aucune action

## CONTROLE DE L'ETAT DE CHARGE fig. 9

Il peut être effectué en se servant de l'indicateur optique **A** (si prévu) situé sur le couvercle de la batterie et placé selon **fig. 9** et en agissant selon la coloration que l'indicateur peut assumer.

Se rapporter au tableau suivant.

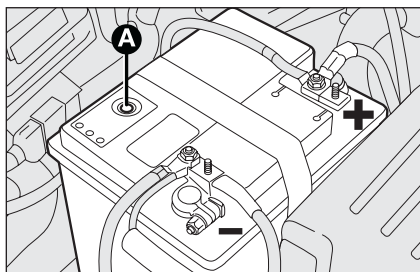

fig. 9

F0R0140m

**ATTENTION** Dans le cas d'une batterie sans indicateur de contrôle de l'état de charge et du niveau de l'électrolyte, les opérations correspondantes de contrôle et d'appoint doivent être confiées uniquement à des opérateurs spécialisés et dans le cadre du réseau Après-vente Fiat.

## REEMPLACEMENT DE LA BATTERIE

En cas de nécessité, il faut remplacer la batterie par une autre d'origine ayant les mêmes caractéristiques. En cas de remplacement par une batterie ayant des caractéristiques différentes, les échéances d'entretien prévues par le "Plan d'entretien programmé" ne sont plus valables. Pour l'entretien de la batterie il faut s'en tenir aux indications fournies par le constructeur de la batterie même.

**ATTENTION** Il est conseillé d'effectuer l'état de charge de la batterie tous les ans, de préférence au début de la saison froide, pour éviter la possibilité de geler l'électrolyte. De tels contrôles doivent être effectués plus fréquemment si la voiture est surtout utilisée pour de brefs parcours, ou bien si elle est équipée d'utilisateurs à absorption permanente avec la clé de contact non insérée, surtout si appliqué dans un after market.



### ATTENTION

**Le liquide contenu dans la batterie est empoisonné et corrosif, en éviter le contact avec la peau et les yeux. Il est recommandé de ne pas s'approcher de la batterie avec une flamme vive ou d'étincelles: danger d'explosion et d'incendie.**



### ATTENTION

**Le fonctionnement avec le niveau du liquide trop bas, endommage irrémédiablement la batterie et peut même arriver à en provoquer l'explosion.**



**Un montage incorrect des accessoires électriques et électroniques peut causer de graves dommages à la voiture. Si après l'achat du véhicule on désire installer des accessoires (antivol, radiotéléphone, etc...) s'adresser au Réseau Après-vente Fiat, qui saura proposer les dispositifs les plus adéquats et surtout conseiller sur la nécessité d'utiliser une batterie avec une capacité supérieure.**



**Les batteries contiennent des substances très dangereuses pour l'environnement. Pour le remplacement de la batterie, il est conseillé de s'adresser au Réseau Après-vente Fiat, qui est équipé pour se débarrasser de celles-ci en respectant la nature et les lois.**



### ATTENTION

**En cas d'arrêt prolongé de la voiture en conditions de froid intense, démonter la batterie et la transporter en lieu chaud, pour éviter qu'elle ne gèle.**



## ATTENTION

*Lorsqu'on doit intervenir sur la batterie ou à proximité, protéger toujours les yeux à l'aide de lunettes spéciales.*

### CONSEILS UTILES POUR ALLONGER LA DURÉE DE LA BATTERIE

Pour éviter que la batterie ne se décharge rapidement et pour en préserver la fonctionnalité, suivre scrupuleusement les indications suivantes:

- en laissant la voiture garée, s'assurer que les portières, le capot et les portillons à l'intérieur soient bien fermés pour éviter que des lampes ne restent allumées à l'intérieur de l'habitacle, des plafonniers;
- éteindre les lumières du plafonnier intérieur: De toute façon la voiture est équipée d'un système d'extinction automatique des lumières intérieures;
- le moteur éteint, éviter de laisser les utilisateurs branchés pendant longtemps (par ex. autoradio, feux de détresse, etc.);
- avant toute intervention sur l'équipement électrique, débrancher le câble du pôle négatif de la batterie;
- serrer bien les bornes de la batterie.

ATTENTION La batterie maintenue longtemps en état de charge inférieur à 50% (hydromètre optique avec une couleur foncée sans zone verte au centre) s'endommage par sulfatation, réduit la capacité et l'aptitude au démarrage.

De plus elle résulte fortement faire l'objet de congélation (cela peut déjà arriver à  $-10^{\circ}$  C). En cas de stationnement prolongé, se référer au paragraphe "Longue inactivité du véhicule", dans le chapitre "Conduite".

Si, après l'achat, on envisage de monter des accessoires électriques nécessitant d'une alimentation électrique permanente (alarme, etc.) ou bien des accessoires qui pèsent sur le bilan électrique, s'adresser au Réseau Après-vente Fiat, dont le personnel qualifié pourra conseiller les dispositifs les plus appropriés appartenant à la Lineaccessori Fiat, en évaluera l'absorption électrique totale et vérifiera si le circuit électrique de la voiture est en mesure de soutenir la charge demandée ou si, au contraire, il faut l'intégrer avec une batterie plus puissante.

En effet, étant donné que certains dispositifs continuent à absorber de l'énergie électrique même si le moteur est éteint, ils déchargent peu à peu la batterie.

L'absorption globale de tous les accessoires (de série et installés en après-vente) doit être inférieure à  $0,6 \text{ mA} \times \text{Ah}$  (de la batterie), comme le montre le tableau suivant:

Batterie de	Maximum absorption à vide
40 Ah	24 mA
50 Ah	30 mA
60 Ah	36 mA



## ROUES ET PNEUS

Contrôler toutes les deux semaines environ et avant de longs voyages la pression de chacun des pneus, y compris la roue de secours: ces contrôles doivent être exécutés avec les pneus reposés et froids.

Utilisant la voiture, il est normal que la pression augmente; pour la valeur correcte de la pression de gonflage du pneu voir le paragraphe "Roues" au chapitre "Caractéristiques Techniques".

Une pression erronée provoque une consommation anormale des pneus **fig. 10**:

**A** pression normale: chape uniformément usée.

**B** pression insuffisante: chape particulièrement usée sur les bords.

**C** pression excessive: chape particulièrement usée au centre.

Les pneus doivent être changés lorsque l'épaisseur de la chape se réduit à 1,6 mm. Dans tous les cas, s'en tenir aux normes en vigueur dans le Pays dans lequel on circule.

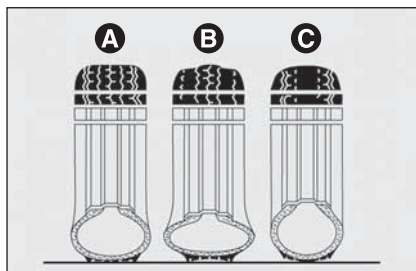

fig. 10

F0R0141m

### AVERTISSEMENTS

- Si possible, éviter les freinages brusques, les départ en trombe et les chocs violents contre les trottoirs, les nids de poule ou obstacles de différentes nature. Rouler de façon prolongée sur des routes en mauvais état peut endommager les pneus;
- Contrôler périodiquement que les pneus ne présentent aucune coupure sur les cotés, gonflements ou usure irrégulière de la chape. Si oui, s'adresser au Réseau Après-vente Fiat;
- Éviter de voyager en surcharge : cela peut causer de sérieux dommages aux roues et aux pneus;
- en cas de crevaison d'un pneu, s'arrêter immédiatement et le remplacer, pour ne pas endommager le pneu lui-même, la jante, les suspensions et la direction;

le pneu vieilli même s'il est peu utilisé. Des craquelures du caoutchouc de la chape et des cotés sont des signes de vieillissement. Dans tous les cas, si les pneus sont montés depuis plus de 6 ans, il nécessaire de les faire contrôler par un personnel qualifié. Se rappeler également de faire contrôler avec un soin particulier la roue de secours;

en cas de remplacement, monter toujours des pneus neufs, en évitant ceux dont l'origine est douteuse;

si on remplace un pneu, il convient de remplacer également la valve de gonflage;

pour permettre une usure uniforme entre les pneus avant et arrière, il est conseillé de les permuter tous les 10-15.000 kilomètres, en les maintenant toujours du même côté de la voiture pour ne pas inverser le sens de roulement.



### ATTENTION

**Se rappeler que la tenue de route de la voiture dépend également de la pression correcte des pneus.**



### ATTENTION

*Une pression trop basse provoque la surchauffe du pneu avec la possibilité de graves dommages à celui-ci.*



### ATTENTION

*Ne pas effectuer le changement en croix des pneus, en les déplaçant du côté droit de la voiture vers le côté gauche et vice-versa.*



### ATTENTION

*Ne pas effectuer de traitements de revernissage des jantes en alliage qui demandent une utilisation de la température supérieure à 150°C. Les caractéristiques mécaniques des roues pourraient en être compromises.*

## CIRCUIT DES DURITES

En ce qui concerne l'entretien des tuyaux flexibles en caoutchouc du système des freins et de celui d'alimentation, suivre scrupuleusement le "Plan d'Entretien Programmé" dans ce chapitre.

L'ozone, les températures élevées et l'absence prolongée de liquide dans le circuit peuvent provoquer le durcissement et des craquelures dans les durits et, par conséquent, des fuites de liquide. Un contrôle attentif est donc nécessaire.

## ESSUIE-GLACE

### BALAIS

Nettoyer périodiquement la partie en caoutchouc à l'aide de produits spéciaux; **TUTELA PROFESSIONAL SC 35** est recommandé.

Changer les balais si le fil du caoutchouc est déformé ou usé. Dans tous les cas il est conseillé de les changer tous les ans.

Quelques simples mesures peuvent réduire la possibilité d'endommager les balais:

- si la température est en dessous de zéro, s'assurer que le gel n'a pas bloqué la partie en caoutchouc contre le verre. Si cela est nécessaire, débloquer avec un produit antigel;
- enlever la neige éventuellement accumulée sur la vitre: en plus de sauvegarder les balais, cela évite au moteur électrique de forcer et de surchauffer;
- ne pas actionner les essuie-glace sur la vitre sèche.



### ATTENTION

*Voyager avec les balais de l'essuie-glace usés représente un grave risque, car cela réduit la visibilité en cas de mauvaises conditions atmosphériques.*

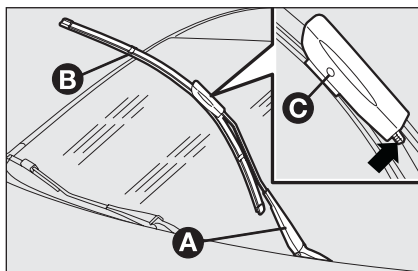

fig. 11

F0R0236m

## Remplacement des balais de l'essuie-glace fig. 11

Instructions pour défiler le balai:

- soulever le bras **A** de l'essuie-glace du pare-brise;
- tourner le balai **B** de 90° autour du pivot **C**, présent sur la partie finale du bras;
- appuyer sur les ailettes de blocage balai;
- Faire défiler le balai du pivot **C**.

Instruction pour enfiler le balai:

- enfiler les ailettes de blocage balai dans le trou présent à l'extrémité du bras;
- placer le bras avec le balais sur le pare-brise.

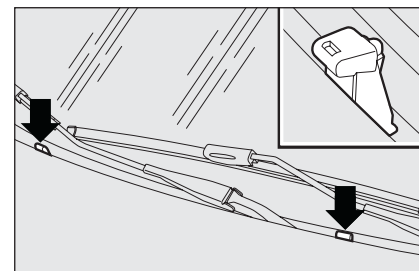

fig. 12

F0R0143m

## GICLEURS

### Vitre avant (lave-glace) fig. 12

Si le jet ne sort pas, vérifier avant tout qu'il y ait du liquide dans le réservoir du lave-glace (voir paragraphe "Vérification des niveaux" dans ce chapitre).

Puis contrôler que les trous de sortie ne sont pas obstrués, le cas échéant, utiliser une aiguille.

Les jets du lave-vitres s'orientent en réglant l'inclinaison des gicleurs.

Les jets doivent être orientés à environ  $\frac{1}{3}$  de la hauteur du bord supérieur de la vitre.

# CARROSSERIE

## PROTECTION CONTRE LES AGENTS ATMOSPHERIQUES

Les principales causes des phénomènes de corrosion sont:

- pollution atmosphérique;
- salinité et humidité de l'atmosphère (zones marines, ou à climat chaud humide);
- conditions environnementales saisonnières.

Et puis, il ne faut pas sous-estimer l'action abrasive de la poussière atmosphérique et du sable amenés par le vent, de la boue et du gravillon soulevé par les autres véhicules.

Fiat a adopté sur votre voiture les meilleures solutions techniques pour protéger efficacement la carrosserie contre la corrosion.

En voici les principales:

- produits et systèmes de peinture qui confèrent à la voiture une résistance toute particulière à la corrosion et à l'abrasion;
- utilisation de tôles zinguées (ou pré-traitées) à très haut coefficient de résistance à la corrosion;
- traitement du soubassement de caisse, du compartiment moteur, de l'intérieur des passages de roue et d'autres éléments par pulvérisation de produits cireux ayant un grand pouvoir de protection;
- vaporisation de matériaux plastiques, avec fonctions protectrices, des points les plus exposés: sous porte, intérieur pare-boue, bords, etc;
- adoption d'éléments caissonés "ouverts", pour éviter la condensation et la stagnation d'eau, qui peuvent favoriser la formations de rouille à l'intérieur.

## GARANTIE DE L'EXTERIEUR DE LA VOITURE ET DU SOUBASSEMENT DE CAISSE

La voiture est pourvue d'une garantie contre la perforation, due à la corrosion, de tout élément d'origine de la structure ou de la carrosserie.

Pour les conditions générales de cette garantie, se rapporter au Carnet de Garantie.

## CONSEILS POUR LA BONNE PRESERVATION DE LA CARROSSERIE

### Peinture

La peinture ne joue pas seulement un rôle esthétique, mais elle sert également à protéger la tôle.

En cas d'éraflures ou de rayures profondes, il est conseillé de faire effectuer immédiatement les retouches nécessaires, pour éviter la formation de rouille. Pour les retouches de la peinture utiliser uniquement des produits originaux (voir "Plaque d'identification peinture carrosserie" dans le chapitre "Caractéristiques techniques").

L'entretien normal de la peinture consiste en un lavage, dont la fréquence dépend des conditions et de l'environnement d'utilisation. Par exemple, dans les zones avec une pollution atmosphérique élevée, ou si l'on parcourt des routes recouvertes de sel antigel, il vaut mieux laver plus fréquemment sa voiture.

En vue d'un lavage correct de la voiture, procéder comme suit:

- si on lave la voiture dans une station automatique, enlever l'antenne du toit pour éviter de l'endommager;
- laver la carrosserie par jet d'eau à basse pression;
- passer sur la carrosserie une éponge avec une solution détergente légère en rinçant fréquemment l'éponge;
- bien rincer avec de l'eau et sécher par jet d'air ou un peau chamoisée.

Pendant le séchage, prendre surtout soin des parties les moins en vue, comme les compartiments portières, coffres, contours des phares, dans lesquels l'eau peut stagner plus facilement. Il est conseillé de ne pas amener la voiture de suite dans un endroit fermé, mais la laisser à l'air libre de façon à favoriser l'évaporation de l'eau.

Ne pas laver la voiture après un arrêt en plein soleil ou avec le compartiment moteur chaud: cela peut altérer le brillant de la peinture.

Les pièces extérieures en matière plastique doivent être nettoyées suivant la même procédure adoptée pour le lavage normal de la voiture.

Eviter de garer la voiture sous des arbres; beaucoup d'essences laissent tomber des substances résineuses qui donnent un aspect opaque à la peinture et augmentent les possibilités d'enclenchement du processus de corrosion.

**ATTENTION** Les excréments des oiseaux doivent être lavés immédiatement et avec soin, car leur acidité est particulièrement agressive.



**Les détergents polluent les eaux. Par conséquent, le lavage de la voiture doit être effectué dans des zones équipées de moyens de ramassage et de traitement des liquides utilisés pour le lavage.**

### Vitres

Pour le nettoyage des vitres, utiliser des produits spécifiques.

Employer des chiffons très propres afin de ne pas rayer les vitres ou d'altérer leur transparence.

**ATTENTION** Pour ne pas endommager les résistances électriques présentes sur la surface interne de la lunette arrière, frotter délicatement en suivant le sens des résistances.

### Compartiment moteur

A la fin de chaque saison hivernale effectuer un lavage soigné du compartiment moteur, en ayant soin de ne pas insister avec le jet d'eau directement sur la centrale électronique et de protéger de façon adéquate les prises d'air supérieures, pour ne pas risquer d'endommager le moteur de l'essuie-glace. Pour cette opération, s'adresser à un garage spécialisé.

**ATTENTION** Le lavage doit être effectué avec le moteur froid et avec la clé de contact sur la position **STOP**. Après le lavage s'assurer que les différentes prestations (ex. Capuchons en caoutchouc et divers abris) ne soient ni enlevées ni endommagées.

### Phares avant

**ATTENTION** Pendant l'opération de nettoyage des transparents en plastique des phares avant, ne pas utiliser des substances aromatiques (par ex. essence) ou des cétones (par ex. acétone).

## HABITACLE

Vérifier périodiquement qu'il n'y ait pas de flaques d'eau sous les tapis (dues à l'égouttement de chaussures, parapluie, etc.) qui pourraient provoquer l'oxydation de la tôle.



### ATTENTION

*Ne jamais utiliser de produits inflammables comme l'éther de pétrole ou l'essence modifiée pour nettoyer l'intérieur de la voiture. Les charges électrostatiques qui sont générées par le frottement pendant l'opération de nettoyage, peuvent être la cause d'incendie.*



### ATTENTION

*ne pas garder de bombe aérosol dans la voiture: danger d'explosion. Le bombe aérosol ne doit pas être soumise à une température supérieure à 50° C. A l'intérieur d'une voiture exposée au soleil, la température peut dépasser de beaucoup cette valeur.*

## SIEGES ET PARTIES EN TISSU

Éliminer la poussière avec une brosse douce ou à l'aide d'un aspirateur. Pour un meilleur nettoyage des revêtements en velours il est conseillé d'humidifier la brosse.

Frotter les sièges avec une éponge imbibée d'une solution d'eau et de détergent neutre.



*Les revêtements textiles de votre voiture sont conçus pour résister longtemps à l'usure découlant d'un usage normal du véhicule. Pourtant il est absolument nécessaire d'éviter les frottements traumatiques et/ou prolongés avec des accessoires vestimentaires telles que des boucles métalliques, clous, fixation en Velcro et identique, car ceux-ci en agissant de manière appuyée et localisée sur le tissage, pourraient provoquer la rupture de certains fils avec pour conséquence l'endommagement de la housse.*

## ELEMENTS EN PLASTIQUE

Il est conseillé d'effectuer le nettoyage normal des plastiques internes avec un chiffon humidifié par de l'eau et du savon neutre. Pour le retrait des tâches de graisse ou résistantes, utiliser des produits spéciaux pour le nettoyage du plastique, sans solvants et étudié pour ne pas altérer l'aspect ni la couleur des composants.

**ATTENTION** Ne jamais employer d'alcool ou des essences pour laver la vitre du tableau de bord.

## VOLANT / POMMEAU DU LEVIER DE VITESSE REVÊTUS DE PEAU VÉRITABLE

Le nettoyage de ces composants doit être effectué exclusivement avec de l'eau et du savon.

Ne jamais utiliser d'alcool et/ou de produits à base d'alcool.

Avant d'utiliser des produits commerciaux spécialement conçus pour le nettoyage de l'intérieur de voiture s'assurer, à travers une lecture attentive des indications inscrites sur l'étiquette des produits, que ceux-ci ne contiennent pas d'alcool et/ou de substances à base d'alcool.

Si durant les opérations de nettoyage du pare-brise avec des produits spéciaux pour verre des gouttes tombent et se déposent sur le volant/pommeau il est nécessaire de les retirer à l'instant et de procéder immédiatement au lavage de la zone intéressée avec de l'eau et du savon neutre.

**ATTENTION** Il est recommandé, en cas d'utilisation du blocage de la direction du volant, le plus grand soin dans son positionnement afin d'éviter les éraflures de la peau du revêtement.

# CARACTERISTIQUES TECHNIQUES

DONNEES POUR L'IDENTIFICATION .....	200
CODES MOTEUR - VERSIONS CARROSSERIE .....	202
MOTEUR .....	203
ALIMENTATION .....	204
TRANSMISSION .....	204
FREINS .....	205
SUSPENSIONS .....	205
DIRECTION .....	205
ROUES .....	206
DIMENSIONS .....	210
PERFORMANCES .....	211
POIDS .....	212
CONTENANCES .....	213
ADDITIFS ET LUBRIFIANTS .....	214
CONSOMMATION EN CARBURANT .....	216
EMISSIONS DE CO <sub>2</sub> .....	217

PLANCHE DE  
BORD ET  
COMMANDES

SECURITE

CONDUITE

TEMOINS ET  
SIGNALISATIONS

S'IL VOUS  
ARRIVE

ENTRETIEN DE  
LA VOITURE

CARACTERISTIQUES  
TECHNIQUES

INDEX  
ALPHABETIQUE



## DONNEES POUR L'IDENTIFICATION

Il est conseillé de noter les sigles d'identification. Les informations d'identification estampillées et fournies par les plaques sont les suivantes:

- Plaque récapitulative des données d'identification.
- Marquage du châssis.
- Plaque d'identification de la peinture de la carrosserie.
- Marquage du moteur.

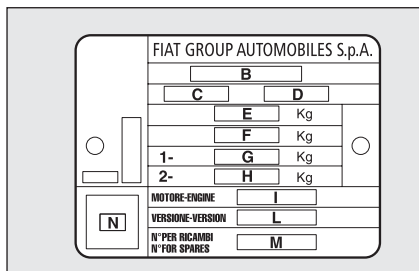

fig. I

FOR0247m

### PLAQUE RECAPITULATIVE DES DONNEES D'IDENTIFICATION

fig. I

Il est appliqué sur le côté droit du support roue de secours et il fournit les informations suivantes:

- B** Numéro d'homologation.
- C** Code d'identification du type de voiture.
- D** Numéro progressif de fabrication du châssis.
- E** Poids maximum autorisé du véhicule à pleine charge.
- F** Poids maximum autorisé du véhicule à pleine charge plus la remorque.
- G** Poids maximum autorisé sur le premier essieu (avant).

- H** Poids maximum autorisé sur le deuxième essieu (arrière).
- I** Type de moteur.
- L** Code version carrosserie.
- M** Numéro pour pièces de rechange.
- N** Valeur correcte du coefficient de fumée (pour moteurs à gazole).

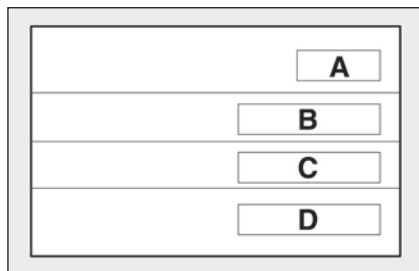

fig. 2

F0R0145m

### PLAQUE D'IDENTIFICATION DE LA PEINTURE DE LA CARROSSERIE fig. 2

Elle est appliquée sur le hayon du coffre et elle fournit les informations suivantes:

- A** Fabricant de la peinture.
- B** Désignation de la couleur.
- C** Code Fiat de la couleur.
- D** Code de la couleur pour retouches ou réfections de peinture.

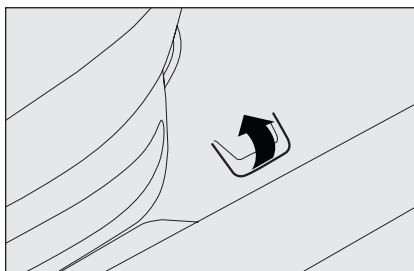

fig. 3

F0R0146m

### MARQUAGE DU CHASSIS fig. 3

Il est estampillé sur la partie plane de l'habitacle, près du siège avant droit.

- type du véhicule (ZFA 323000);
- numéro progressif de fabrication du châssis.

### MARQUAGE DU MOTEUR

Il est estampillé sur le bloc cylindres et fournit le type et le numéro progressif de fabrication.

## CODES MOTEUR - VERSIONS CARROSSERIE

Versions	Code type de moteur	Code version carrosserie
I.4	350A1000	323AXA1A 00
I.4 T-JET	I98A4000	323AXC1A 03
I.3 Multijet	I99A3000	323AXB1A 01

# MOTEUR

GENERALITES		1.4	1.4 T-JET	1.3 Multijet
Code type		350A1000	198A4000	199A3000
Cycle		Otto	Otto	Diesel
Nombre et position des cylindres		4 en ligne	4 en ligne	4 en ligne
Diamètre et course pistons	mm	72 x 84	72,0 x 84,0	69,6 x 82
Cylindrée totale	cm <sup>3</sup>	1368	1368	1248
Rapport de compression		11,1 ± 0,2	9,8	17,6 ± 0,4
Puissance maxi (CEE)	kW	57	88	66
	Ch	77	120	90
régime correspondant	tours/min	6000	5000	4000
Puissance maxi (CEE)	Nm	115	206	200
	kgm	11,7	21	20,3
régime correspondant	tours/min	3000	1750	1750
Bougies d'allumage		NGK ZKR7A-10	NGK IKR9F8	—
Carburant		Essence verte sans plomb 95 RON (Spécification EN228)	Essence verte sans plomb 95 RON (Spécification EN228)	Gazole pour transport automobile (Spécification EN590)

PLANCHE DE  
BORD ET  
COMMANDES

SECURITE

CONDUITE

TEMOINS ET  
SIGNALISATIONS

S'IL VOUS  
ARRIVE

ENTRETIEN DE  
LA VOITURE

CARACTERISTIQUES  
TECHNIQUES

INDEX  
ALPHABETIQUE

## ALIMENTATION

	I.4	I.4 T-JET	I.3 Multijet
Alimentation	Injection électronique Multipoint	Injection électronique Multipoint séquentiel calée à contrôle électronique avec turbo et intercooler	Injection directe Multijet "Common Rail"



### ATTENTION

*Des modifications ou des réparations du système d'alimentation effectuées de manière non correcte et sans tenir compte des caractéristiques techniques du système peuvent provoquer des anomalies de fonctionnement avec risques d'incendie.*

## TRANSMISSION

	I.4 - I.4 T-JET - I.3 Multijet
Boîte de vitesses	A cinq vitesses avant plus la marche arrière avec synchroniseurs pour la greffe des vitesses avant
Embrayage	Enregistrable automatiquement avec pédales sans course à vide
Traction	Avant

## FREINS

### I.4 - I.4 T-JET - I.3 Multijet

Freins de service:

– avant à disque

– arrière à tambour / à disque (version T-JET)

Frein de stationnement commandé par levier manuel, agissant sur les freins arrières

ATTENTION L'eau, la glace et le sel antigel répandus sur les routes peuvent se déposer sur les disques des freins, réduisant ainsi l'efficacité de freinage du premier coup de frein.

## SUSPENSIONS

### I.4 - I.4 T-JET - I.3 Multijet

Avant à roues indépendantes type Mc Pherson

Arrière à essieu tordant à roues interconnectées

## DIRECTION

### I.4 - I.4 T-JET - I.3 Multijet

Type à pignon et crémaillère avec direction assistée hydraulique

Diamètre minimum de braquage m 10,5 (□) / 11 (Δ)

(□) Avec pneumatiques de 15"

(Δ) Avec pneumatiques de 16" et 17"

PLANCHE DE  
BORD ET  
COMMANDES

SECURITE

CONDUITE

TEMOINS ET  
SIGNALISATIONS

S'IL VOUS  
ARRIVE

ENTRETIEN DE  
LA VOITURE

CARACTERISTIQUES  
TECHNIQUES

INDEX  
ALPHABETIQUE

## ROUES

### JANTES ET PNEUS

Jantes en acier trempé ou en alliage. Pneumatiques Tubeless à structure radiale. Tous les pneumatiques homologués sont inscrits sur la carte grise.

**ATTENTION** En cas de non correspondance entre la "Notice d'entretien" et la "Carte grise" il faut tenir compte seulement des indications de cette dernière.

Pour la sécurité de la marche il est indispensable que la voiture monte des pneus de la même marque et du même type sur toutes les roues.

**ATTENTION** Avec les pneus Tubeless, ne pas utiliser des chambres d'air.

### ROUE DE SECOURS

Jantes en acier trempé.  
Pneumatiques Tubeless.

### GEOMETRIE DES ROUES

Convergence  
avant totale:  $0,3 \pm 1$  mm

Convergence  
arrière totale:  $1,7 \pm 0,5$  mm

Les valeurs se rapportent à voiture en marche.

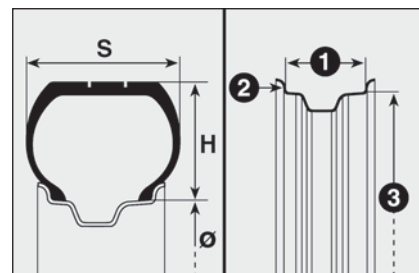

fig. 4

FOR0147m

### LECTURE CORRECTE DU PNEU fig. 4

#### Exemple: 185/65 R 15 88T

185 = Largeur nominale (S, distance en mm entre les côtés).

65 = Rapport hauteur/largeur (H/ S) en pourcentage.

R = Pneu radial.

15 = Diamètre de la jante en pouces (Ø).

88 = Indice de charge (charge utile).

T = Indice de vitesse maxi.

### Indice de vitesse maxi

**Q** = jusqu'à 160 km/h.

**R** = jusqu'à 170 km/h.

**S** = jusqu'à 180 km/h.

**T** = jusqu'à 190 km/h.

**U** = jusqu'à 200 km/h.

**H** = jusqu'à 210 km/h.

**V** = jusqu'à 240 km/h.

### Indice de vitesse maxi pour les pneus à neige

**QM + S** = jusqu'à 160 km/h.

**TM + S** = jusqu'à 190 km/h.

**HM + S** = jusqu'à 210 km/h.

### Indice de charge (charge utile)

**70** = 335 kg

**71** = 345 kg

**72** = 355 kg

**73** = 365 kg

**74** = 375 kg

**75** = 387 kg

**76** = 400 kg

**77** = 412 kg

**78** = 425 kg

**79** = 437 kg

**80** = 450 kg

**81** = 462 kg

**82** = 475 kg

**83** = 487 kg

**84** = 500 kg

**85** = 515 kg

**86** = 530 kg

**87** = 545 kg

**88** = 560 kg

**89** = 580 kg

**90** = 600 kg

**91** = 615 kg

### LECTURE CORRECTE DE LA JANTE fig. 4

#### Esempio: 6J x 15 ET44

**6** = largeur de la jante en pouces **1**.

**J** = profil de la jante à bord creuse (rebord latéral où s'appuie le talon du pneu) **2**.

**15** = diamètre de calage en pouces (correspond à celui du pneu qui doit être monté) **3** = Ø.

**ET44** = carrossage roue (distance entre le plan d'appui disque/jante et milieu de la jante).



Version	Jantes	Pneumatiques en dotation	Roue de secours (si prévu)	
			Jante	Pneumatique
I.4	6J X 15" - ET 44	185/65 R15 84T 195/60 R15 88H (□)	6J X 15" - ET 44	185/65 R15 84T 195/60 R15 88H
	6J X 16" - ET 41	195/55 R16 87H (○)	6J X 15" - ET 44	185/65 R15 84T (**)
I.3 Multijet I.4 T-JET	6J X 15" - ET 44	185/65 R15 84T 195/60 R15 88H (□)	6J X 15" - ET 44	185/65 R15 84T 195/60 R15 88H
	6J X 16" - ET 41	195/55 R16 87H (○)	6J X 15" - ET 44	185/65 R15 84T (**)
	6,5J X 17" - ET 41	205/45 R17 88V (*) (▲)	6J X 15" - ET 44	185/65 R15 84T (**)

(□) Jante en alliage

(○) Jante en alliage disponible pour les versions/marchés où cela est prévu

(\*) Pneumatique non chaînable

(▲) Pneumatique disponible sur demande pour les versions/marchés où cela est prévu

(\*\*) Pour des conditions climatiques particulièrement sévères, on conseille un mélange du 60% de Parafu UP et du 40% d'eau déminéralisée.

## PRESSIONS DE GONFLAGE A FROID (bar)

Pneumatique	A charge moyenne		A pleine charge	
	Avant	Arrière	Avant	Arrière
185/65 R15 84T	2,3	2,1	2,3	2,3
195/60 R15 88H	2,3	2,1	2,3	2,3
195/55 R16 87H	2,3	2,1	2,4	2,4
205/45 R17 88V	2,4	2,2	2,5	2,4

Lorsque le pneu est chaud, la valeur de pression doit être +0,3 bar par rapport à la valeur préconisée. En tous cas, contrôler de nouveau la valeur lorsque le pneu est froid.

Avec les pneus à neige la valeur de la pression doit être +0,2 bar par rapport à la valeur indiquée pour les pneus en dotation.

## DIMENSIONS

Les dimensions sont exprimées en mm et se rapportent à la voiture équipée avec les pneus en dotation.

La hauteur s'entend la voiture vide.

### Volume du coffre à bagages

Capacité la voiture à vide  
(normes V.D.A.) ..... 500 dm<sup>3</sup>

Capacité avec dossiers et sièges  
arrières rabattus ..... 870 dm<sup>3</sup>

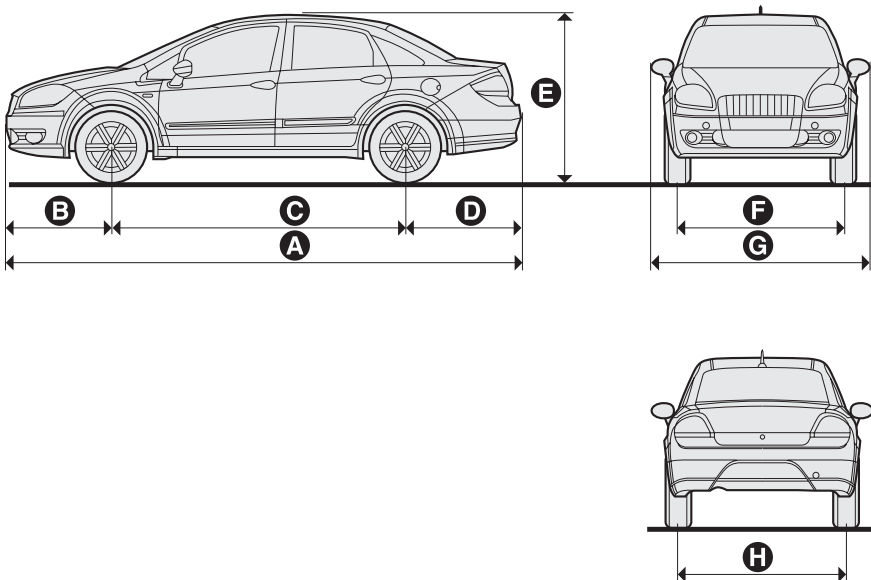

fig. 5

F0R0237m

Versions	A	B	C	D	E	F	G	H
<b>1.4 - 1.3 Multijet</b>	4560	928	2603	1029	1494/1487 (*)	1467/1471 (□)	1946,21	1482,5/1483,5 (□)
<b>1.4 T-JET</b>								

ATTENTION Par rapport à la dimension des jantes/pneus, de petites variations de mesure sont possibles.

(\*) Avec abaissement de l'assiette pour les versions/marchés où cela est prévu

(□) A pleine charge

# PERFORMANCES

Vitesses maxi admises après la première période d'utilisation de la voiture en km/h.

<b>I.4</b>	<b>I.4 T-JET</b>	<b>I.3 Multijet</b>
165	195	170

PLANCHE DE  
BORD ET  
COMMANDES

SECURITE

CONDUITE

TEMOINS ET  
SIGNALISATIONS

S'IL VOUS  
ARRIVE

ENTRETIEN DE  
LA VOITURE

CARACTERISTIQUES  
TECHNIQUES

INDEX  
ALPHABETIQUE

## POIDS

Poids (kg)	I.4	I.4 T-JET	I.3 Multijet
Poids à vide (avec tous les liquides, réservoir de carburant rempli à 90 % et sans option):	1160	1200	1185
Charge utile (*) y compris le conducteur:	500	500	500
Charges maxi admises (**)			
– essieu avant:	1000	1000	1000
– essieu arrière:	900	900	900
– total:	1660	1670	1685
Charges remorquables			
– remorque avec freins:	1200	1200	1200
– remorque sans freins:	500	500	500
Charge maxi sur le toit:	75	75	75
Charge maxi sur la boule (remorque avec freins):	70	70	70

(\*) En présence d'équipements spéciaux (toit ouvrant, dispositif d'attelage remorque, etc.) le poids à vide augmente et par conséquent, la charge utile diminue, en respectant les charges maxi admises.

(\*\*) Charges à ne pas dépasser. Le conducteur est responsable de ranger les marchandises dans le coffre à bagages et/ou sur le plan de chargement en respectant les charges maxi admises.

# CONTENANCES

		1.4	1.4 T-JET	1.3 Multijet	Combustibles préconisés et lubrifiants originaux
Réservoir de carburant: y compris une réserve de:	litres litres	45 5 ÷ 7	45 5 ÷ 7	– –	Essence verte sans plomb non inférieure à 95 R.O.N. (Spécification EN 228)
Réservoir de carburant: y compris une réserve de:	litres litres	– –	– –	45 5 ÷ 7	Gazole pour transport automo- bile (Spécification EN590)
Circuit de refroidissement du moteur:	litres	5,8	6	7,1	Mélange d'eau et liquide <b>PARAFU UP</b> à 50% (□)
Carter moteur:	litres	2,4	2,4	–	<b>SELENIA K P.E.</b>
Carter moteur et filtre:	litres	2,6	2,6	–	
Carter moteur:	litres	–	–	3,0	<b>SELENIA WR</b>
Carter moteur et filtre:	litres	–	–	3,2	
Boîte de vitesses / différentiel:	kg	1,5	1,7	1,7	<b>TUTELA CAR TECHNYX</b>
Hydroconducteur:	kg	0,9	0,9	0,9	<b>TUTELA GI/A</b>
Circuit des freins hydrauliques:	kg	0,4 / 0,5 (*)	0,46 / 0,56 (*)	0,4 / 0,5 (*)	<b>TUTELA TOP 4</b>
Réceptacle liquide lave-glace:	litres	3	3	3	Mélange d'eau et liquide <b>TUTELA PROFESSIONAL SC 35</b>

(\*) Versions avec ABS

(□) Pour des conditions climatiques particulièrement sévères, on conseille un mélange du 60% de **PARAFU UP** et du 40% d'eau déminéralisée.

PLANCHE DE  
BORD ET  
COMMANDES

SÉCURITÉ

CONDUITE

TEMPS ET  
SIGNALISATIONS

S'IL VOUS  
ARRIVE

ENTRETIEN DE  
LA VOITURE

CARACTÉRISTIQUES  
TECHNIQUES

INDEX  
ALPHABÉTIQUE

# FLUIDES ET LUBRIFIANTS

## PRODUITS UTILISABLES ET LEURS CARACTERISTIQUES

Emploi	Caractéristiques qualitatives des additifs et des lubrifiants pour un fonctionnement correct de la voiture	Additifs et lubrifiants originaux	Intervalle de de substitution
Lubrifiants pour moteurs à gazol	Lubrifiant à base synthétique de degré SAE 5W-40 ACEA C3. Qualification <b>FIAT 9.55535-S2</b>	<b>SELENIA K P.E.</b> Contractual Technical Reference N° F603.C07	SSelon le Plan d'entretien Programmé
Lubrifiants pour moteurs à gazole	Lubrifiant avec base synthétique de graduation SAE 5W-40. Qualification <b>FIAT 9.55535-N2</b>	<b>SELENIA WR</b> Contractual Technical Reference N° F515.D06	Selon le Plan d'entretien Programmé

En cas d'urgence en matière de moteurs diesel, on peut utiliser des lubrifiants ACEA B4 aux performances moins élevées , si les produits d'origine ne sont pas disponibles. Toutefois, les performances optimales du moteur ne sont pas garanties. Il est donc recommandé de les remplacer dès que possible par des lubrifiants conseillés par le Réseau Après-vente Fiat.

L'emploi de produits ayant des caractéristiques inférieures à ACEA A3 et ACEA B4 pourrait provoquer des dommages au moteur, non couverts par la garantie.

Pour des conditions climatiques particulièrement rigides, demander au Réseau Après-vente Fiat le produit approprié de la gamme **Selenia**.

Emploi	Caractéristiques qualitatives des additifs et des lubrifiants pour un fonctionnement correct du véhicule	Additifs et lubrifiants originaux	Applications
Lubrifiants et graisses pour la transmission du mouvement	Lubrifiant synthétique de degré SAE 75W- 85. Conforme aux spécifications API GL4 PLUS.	<b>TUTELA CAR TECHNIX</b> Contractual Technical Reference N° F010.B05	Boîte de vitesses et différentiel mécanique
	Huile ATF DEXRON II DLEV	<b>TUTELA GI/A</b> Contractual Technical Reference N° F002.B92	Servofrein hydraulique
	Graisse au bisulfure de molybdène spécifique pour joint homocinétique. Consistance NL.GI. 1-2	<b>TUTELA ALL STAR</b> Contractual Technical Reference N° F702.G07	Joints homocinétiques côté roue
	Graisse spécifique pour joint homocinétique. Consistance NL.GI. 0-1	<b>TUTELA STAR 700</b> Contractual Technical Reference N° F701.C07	Joints homocinétiques côté différentiel
Liquide pour freins	Fluide synthétique FMVSS n° 116 DOT 4, ISO 4925 SAE J1704, CUNA NC 956- 01	<b>TUTELA TOP 4</b> Contractual Technical Reference N° F001.A93	Freins hydrauliques et commandes hydrauliques embrayage
Protecteur pour radiateurs	Protecteur à action antigel rouge pour circuits de refroidissement à base de glycol mono-éthylénique inhibé avec formulation organique. Conforme aux spécifications CUNA NC 956-16, ASTM D 3306	<b>PARAFLU UP (*)</b> Contractual Technical Reference N° F101.M01	Circuits de refroidissement pourcentage d'emploi: 50% eau 50% PARAFLU UP (□)
Liquide pour lave-glace/ lave-lunette	Mélange d'alcools eau et tensioactifs CUNA NC 956-II	<b>TUTELA PROFESSIONAL SC 35</b> Contractual Technical Reference N° F201.D02	A employer pur ou dilué dans les systèmes essuie lave-glaces

(\*) ATTENTION Ne pas faire l'appoint ni mélanger en utilisant d'autres liquides ayant des caractéristiques différentes que celles décrites.

(□) Pour des conditions climatiques particulièrement sévères, on conseille un mélange du 60% de **PARAFLU UP** et du 40% d'eau déminéralisée.

PLANCHE DE BORD ET COMMANDES  
SECURITE  
CONDUITE  
TÉMOINS ET SIGNALISATIONS  
S'IL VOUS ARRIVE  
ENTRETIEN DE LA VOITURE  
CARACTÉRISTIQUES TECHNIQUES  
INDEX ALPHABÉTIQUE



## CONSOMMATION EN CARBURANT

Les valeurs de consommation en carburant reportés dans le tableau suivant sont déterminées sur la base d'essais d'homologation requis par les Directives Européennes spécifiques.

Pour mesurer la consommation, on utilise les procédures suivantes:

- cycle urbain: il commence par un démarrage à froid, suivi d'une simulation de parcours urbain de la voiture;

- cycle extra-urbain: comprenant une simulation de parcours extra-urbain de la voiture, de fréquentes accélérations à tous régimes; la vitesse varie de 0 à 120 km/h;
- consommation mixte: elle est déterminée par pondération d'environ 37% du cycle urbain et d'environ 63% de celle du cycle extra-urbain.

**ATTENTION** Le type de parcours, les différentes situations de la circulation, les conditions atmosphériques, le style de conduite, l'état de la voiture en général, le niveau de finition/équipements/accessoires, l'utilisation du climatiseur, la charge de la voiture, la présence d'une galerie de toit et d'autres situations pénalisant la pénétration aérodynamique ou la résistance à l'avancement produisent des consommations en carburant différentes de celles mesurées.

### Consommations selon la directive 1999/100/CE (litres x 100 km)

Versions	Urbain	Extra-urbain	Mixte
1.4	8,2	5,1	6,3
1.4 T-JET	9,2	5,2	6,7
1.3 Multijet	6,5	4,0	4,9

## EMISSIONS DE CO<sub>2</sub>

Les valeurs d'émission de CO<sub>2</sub>, reportés dans les tableaux suivants, sont relevées sur le cycle mixte.

Versions	Emissions de CO <sub>2</sub> selon la directive 1999/100/CE (g/km)
I.4	148
I.4 T-JET	157
I.3 Multijet	129

PLANCHE DE  
BORD ET  
COMMANDES

SECURITE

CONDUITE

TEMOINS ET  
SIGNALISATIONS

S'IL VOUS  
ARRIVE

ENTRETIEN DE  
LA VOITURE

CARACTERISTIQUES  
TECHNIQUES

INDEX  
ALPHABETIQUE

# INDEX ALPHABÉTIQUE

<b>A</b> l'arrêt .....	125	<b>B</b> alais de l'essuie-glace .....	193	– entretien .....	109
ABS .....	92	Batterie		– Informations générales .....	107
Accessoires achetés par l'utilisateur .....	100	– contrôle état de charge .....	189	– limiteurs de charge .....	106
Accoudoir.....	79	– Démarrage par batterie d'appoint .....	146	Cendrier .....	81
Additifs et lubrifiants .....	214	– remplacement .....	190	Chaînes à neige .....	131
Afficheur multifonction .....	23	Boîte à gants .....	78	Châssis (marquage) .....	201
Afficheur multifonction configurable.....	23	Boîte de vitesses		Chauffage et ventilation .....	49
Afficheur numérique .....	18	– utilisation de la boîte de vitesses manuelle .....	126	Circuit des durites .....	193
Agrandissement du coffre à bagages .....	87	Bouchon du réservoir carburant ..	102	Clé avec télécommande .....	8
Ailettes pare-soleil .....	81	Bougies		Clé mécanique .....	9
Air bag frontaux .....	115	– type .....	203	Clés .....	8
Air bag latéraux .....	118	<b>C</b> apot moteur .....	88	Clignotements .....	66
Alarme .....	11	Capteur de pluie .....	69	Climatiseur automatique.....	59
Allume-cigares .....	80	Capteurs de stationnement .....	97	Climatiseur manuel .....	53
Ampoule (remplacement d'une) – indications générales .....	158	Caractéristiques techniques .....	199	Code Card .....	6
– types d'ampoules .....	158	Carburant		Coffre à bagages .....	86
Appui-tête		– indicateur de niveau .....	17	– agrandissement .....	87
– arrière .....	46	– interrupteur de blocage du carburant.....	77	– ouverture et fermeture du hayon.....	86
– avant .....	45	Carrosserie		Compartiment moteur .....	184
ASR .....	95	– codes versions .....	202	Compartiments porte-objets .....	78
Autoradio .....	99	– entretien .....	195	Compte-tours .....	16
		Ceintures de sécurité		Consommations	
		– emploi .....	104	Cric .....	148

Cruise Control			
Cruise Control (régulateur de vitesse constante) .....	70		
<b>D</b> émarrage du moteur			
– démarrage avec batterie auxiliaire .....	146		
– démarrage d'urgence .....	146		
– Démarrage par manœuvres à inertie.....	147		
– dispositif de démarrage .....	13		
– échauffement du moteur qui vient de démarrer.....	124		
– extinction du moteur .....	124		
– procédure pour les versions à essence .....	122		
– procédure pour les versions à gazole.....	123		
Démarrage et conduite .....	121		
Diffuseur d'air habitacle .....	50		
Dimensions .....	210		
Direction .....	205		
Dispositif de démarrage .....	13		
Dispositif de sécurité enfants .....	83		
Données pour l'identification .....	200		
<b>E</b> claireur du coffre à bagages .....	74		
Eclaireurs de plaque .....	164		
Embrayage .....	204		
Emissions de CO <sub>2</sub> .....	217		
En urgence .....	145		
Entretien de la voiture			
– Contrôles périodiques .....	183		
– Entretien programmé .....	178		
– Plan d'entretien programmé .....	179-181		
EOBD (système) .....	96		
Equipements intérieurs .....	78		
ESP (système) .....	93		
Essuie-glace			
– balais .....	193		
– commande .....	68		
– gicleurs .....	194		
Étiquettes			
– données d'identification .....	200		
– peinture de la carrosserie .....	202		
<b>F</b> eux .....	91		
Feux antibrouillard			
– Boutons de commande .....	75		
– remplacement d'une ampoule ...	162		
Feux de brouillard arrière			
– Boutons de commande .....	75		
– remplacement d'une ampoule ...	162		
Feux de croisement			
– commande .....	66		
– remplacement d'une ampoule ...	161		
Feux de détresse .....	75		
Feux de position			
– commande .....	72		
– remplacement d'une ampoule avant .....	160		
– remplacement d'une ampoule arrière .....	162		
Feux de route			
– clignotements .....	66		
– commande .....	66		
– remplacement d'une ampoule ...	161		
Feux extérieurs .....	66		
Feux marche arrière .....	162		
Feux troisième stop .....	164		
Fiat CODE (Le système) .....	6		
Filtre à air .....	189		
Filtre antipollen .....	189		
Fix&Go automatique .....	153		
Follow me home (dispositif) .....	67		
Frein de stationnement .....	125		
Freins			
– caractéristiques .....	205		
– niveau du liquide .....	188		
Fusibles (remplacement) .....	167		
<b>G</b> éométrie des roues .....	206		
Gonflage des pneus .....	209		
<b>H</b> ayon du coffre à bagages .....	86		
Huile moteur .....	186		
– consommation .....	186		
– vérification du niveau .....	186		

## Indicateurs de direction

– commande .....	67
– remplacement d'une ampoule avant .....	161
– remplacement d'une ampoule latéral .....	162
– remplacement d'une ampoule arrière .....	162

Instruments de bord .....	16
Intérieurs .....	197

interrupteur de blocage du carburant.....	77
Isofix (siège enfant) .....	114

<b>J</b> antes roues .....	212
– Lecture correcte de la jante ....	207
jauge de carburant .....	17
jauge liquide refroidissement moteur .....	17

## Lave-vitre

– commande .....	68
– niveau du liquide .....	187
Lève-glaces .....	83
Limiteurs de charge .....	106
Lumière de courtoisie .....	74
Lumière flaque portière .....	74
Lumières arrières du plafonnier	
– commande .....	72
– remplacement d'une ampoule	165

## Lumières avants du plafonnier

– commande .....	72
– remplacement d'une ampoule	165
Lunette chauffante.....	52-57

## Moteur

– code d'identification .....	200
– informations caractéristiques ...	203
– marquage .....	202

<b>N</b> ettoyage des vitres .....	68
Niveau de l'huile moteur .....	186
Niveau du liquide de refoidissement moteur .....	187
Niveau du liquide des freins .....	188
Niveau du liquide du lave-vitre.....	187
Niveaux .....	184
Non-utilisation de la voiture .....	132
Non-utilisation prolongée de la voiture .....	132

## Outils fournis

.....	149
<b>P</b> einture .....	195
Performances .....	211
Plafonniers .....	72
Planche de bord .....	5
Planche de bord et commandes .....	4
Planche instruments .....	14

## Pneumatiques

– entretien .....	192
– fourni .....	208
– lecture correcte du pneu.....	206
– pression de gonflage .....	209
– remplacement .....	147
Poids .....	212
Porte-bagages/porte-skis .....	90
Portières .....	82
Preparation au montage siège "Isofix Universale" .....	120
Prétensionneurs .....	106
Protection de l'environnement .....	102

## Ravitaillement de la voiture

.....	101
Réglage sièges .....	44
Réglage volant .....	47
Remplacement de la roue .....	147
Rétroviseurs .....	47

## Roues

– de secours .....	208
– géométrie des roues .....	206
– remplacement .....	147
– remplacement .....	155

## Sécurité

.....	103
Sécurité enfants (dispositif) .....	83
Sièges	
– capotages (sièges arrière).....	87

– nettoyage .....	197	Velocità massima .....	211
– réglage .....	44	Ventilation .....	49
Sièges enfants .....	114	Vérification des niveaux .....	184
Soulèvement de la voiture .....	175	Verrouillage de la direction .....	13
Suspensions .....	205	Vitesses maxi .....	211
Symboles .....	6	Vitres (nettoyage) .....	196
Système ABS .....	92	Volant (réglage) .....	47
Système ASR .....	95	Volet carburant .....	102
Système EOBD .....	96		
Système ESP .....	93		
Système Fiat CODE .....	6		
<b>T</b> achymètre (indicateur de vitesse) .....	16		
Témoins et signalisations .....	133		
Tractage de la voiture .....	175		
Tractage de remorques			
– installation du crochet d'attelage .....	129		
Transmetteurs radio et téléphones cellulaires .....	100		
Transmission .....	204		
Transporter les enfants en toute sécurité .....	109		
Trip computer .....	42		
<b>U</b> tilisation de la boîte de vitesses manuelle .....	126		
Utilisation lourde du véhicule .....	183		
<b>V</b> ano motore .....	184		
Vani portaoggetti .....	78		

## **DISPOSITIONS POUR LE TRAITEMENT DU VEHICULE EN FIN DE VIE**

Depuis des années, Fiat s'est engagée dans le monde pour la protection et le respect de l'environnement par l'amélioration continue des processus de production et la réalisation de produits de plus en plus "éco-compatibles". Afin d'assurer aux clients le meilleur service possible, dans le respect des normes environnementales, en réponse aux obligations dérivant de la Directive Européenne 2000/53/EC sur les véhicules en fin de vie, Fiat offre la possibilité à ses clients de remettre leur propre véhicule (\*) en fin de vie sans coûts supplémentaires.

La Directive européenne prévoit en effet que la livraison du véhicule se fasse sans que le dernier détenteur ou propriétaire dudit véhicule ne subisse de frais à cause de sa valeur de marché nulle ou négative. En particulier, dans la quasi-totalité des pays de l'Union européenne, jusqu'au 1<sup>er</sup> janvier 2007 le retrait au coût zéro ne se fera que pour les véhicules immatriculés depuis le 1<sup>er</sup> juillet 2002, tandis qu'à partir de 2007, le retrait se fera au coût zéro indépendamment de l'année d'immatriculation, à condition que le véhicule contienne ses composants essentiels (en particulier moteur et carrosserie) et soit dénué de déchets ajoutés.

Pour remettre votre véhicule en fin de vie sans frais supplémentaires, vous pouvez vous adresser à nos concessionnaires ou à un des centres de collecte et de démolition autorisés par Fiat. Ces centres ont été minutieusement sélectionnés afin de garantir un service avec des normes de qualité adéquates pour la collecte, le traitement et le recyclage des véhicules mis au rebut dans le respect de l'Environnement.

Vous pourrez trouver des informations sur les centres de démolition et de collecte ou auprès du réseau des concessionnaires Fiat et Fiat Véhicules Commerciaux ou en appelant le numéro vert 00800 3428 0000 ou également en consultant le site internet Fiat.

(\*) Véhicule pour le transport de passagers doté au maximum de neuf places, pour un poids total autorisé de 3,5 t









# SELENIA®

***Est dans le cœur de votre moteur.***



A votre mécanicien, demandez **SELENIA®**

## *Votre voiture a choisit Selenia*

*Le moteur de votre auto est né avec **Selenia**, la gamme des huiles moteurs qui répond aux exigences des plus récentes spécifications internationales. Des tests spécifiques et des caractéristiques techniques de hauts niveaux font de **Selenia** le lubrifiant développé pour rendre les prestations de votre moteur **sures et gagnantes**.*

---

*La qualité Selenia s'articule autour d'une gamme de produits technologiquement avancés:*

### **SELENIA PERFORMER MULTIPOWER**

Lubrifiant idéal pour la protection des moteurs essence de la nouvelle génération, même dans des conditions d'utilisation climatiques extrêmes. Garantit une réduction de la consommation de carburant (Energy Conserving) et est idéal pour motorisations alternatives également.

### **SELENIA K**

Est le lubrifiant synthétique, à la technologie innovante, qui assure aux moteurs à essence de meilleurs démarrages à froid et la protection maximale également dans des conditions d'utilisation « en ville ». Grâce à son grade viscosimétrique 5W-40 et à sa formulation spéciale, il donne une réponse plus efficace aux limites d'émissions demandées par les nouvelles réglementations européennes et respecte les spécifications internationales les plus importantes.

### **SELENIA WR**

Huile spécifique pour moteurs diesel, common rail et Multijet. Idéale pour favoriser les démarrages à froid, garantissant: la protection maximum contre l'usure, le parfait fonctionnement des poussoirs hydrauliques, une réduction des consommations et une parfaite stabilité à hautes températures.

### **SELENIA DIGITECH**

Lubrifiant entièrement synthétique pour moteurs essence et diesel. La technologie avancée au service du moteur pour garantir protection maximum, réduction de la consommation et fiabilité même dans les conditions climatiques extrêmes.

---

La gamme Selenia comprend notamment la Selenia StAR, la Selenia Racing, la Selenia 20K Alfa Romeo, la Selenia TD et la Selenia Performer 5W-40. Pour d'autres informations sur les produits Selenia, consultez le site [www.fl-selenia.com](http://www.fl-selenia.com).

---

## PRESSIIONS DE GONFLAGE A FROID (bar)

Pneumatique	A charge moyenne		A pleine charge	
	Avant	Arrière	Avant	Arrière
185/65 R15 84T	2,3	2,1	2,3	2,3
195/60 R15 88H	2,3	2,1	2,3	2,3
195/55 R16 87H	2,3	2,3	2,3	2,4
205/45 R17 88V	2,4	2,2	2,5	2,4

Lorsque le pneu est chaud, la valeur de pression doit être +0,3 bar par rapport à la valeur préconisée. En tous cas, contrôler de nouveau la valeur lorsque le pneu est froid. Avec les pneus à neige la valeur de la pression doit être +0,2 bar par rapport à la valeur indiquée pour les pneus en dotation.

## VIDANGE HUILE MOTEUR

	I.4		I.4 T-JET		I.3 Multijet	
	litres	kg	litres	kg	litres	kg
Cartier moteur et filtre	2,6	-	2,4	2,6	3,2	-

## RAVITAILLEMENT EN CARBURANT (litres)

	I.4 - I.4 T-JET - I.3 Multijet
Capacité du réservoir	45
Réserve	5 ÷ 7

Ravitainer les voitures pourvues de moteur à essence uniquement avec de l'essence sans plomb ayant un nombre d'octane (RON) non inférieur à 95 (Spécification EN 228)

Ravitainer les voitures pourvues de moteur Diesel uniquement avec du gazole pour traction automobile (Spécification EN 590)



Les données de cette brochure sont fournies à titre indicatif.  
Fiat pourra, à n'importe quel moment, appliquer aux modèles décrits dans la présente notice toute modification estimée nécessaire pour des raisons techniques ou commerciales.  
Pour toute information, nous prions le Client de bien vouloir s'adresser au Concessionnaire ou Siège Fiat le plus proche.  
Impression sur papier écologique sans chlore.