

F I A T M U L T I P L A



N O T I C E D' E N T R E T I E N

**C**her Client,

**N**ous vous remercions d'avoir préféré Fiat et vous félicitons d'avoir choisi une Fiat Multipla.

**N**ous avons mis au point cette notice pour que vous puissiez connaître votre Fiat Multipla dans les moindres détails et l'utiliser de la manière la plus correcte.

**N**ous vous recommandons de bien vouloir la lire avec attention, avant de prendre pour la première fois le volant de votre nouvelle voiture.

**E**n effet, la notice renferme une foule de renseignements, prescriptions et conseils importants qui vous aideront à profiter à fond des qualités techniques de la Fiat Multipla.

**N**ous vous recommandons de bien vouloir lire avec attention les instructions et les indications précédées par les symboles:



sécurité des personnes;



intégrité de la voiture;



protection de l'environnement.

**D**ans le Carnet de Garantie ci-joint vous trouverez également les Services offerts par Fiat à ses Clients:

- le Certificat de Garantie et les termes avec les conditions d'entretien
- la gamme des services complémentaires réservés aux Clients Fiat.

**A**lors bonne lecture et bonne route!

**Cette notice contient la description de toutes les versions de la Fiat Multipla,  
par conséquent il faut considérer uniquement les informations correspondant à l'équipement,  
motorisation et version que vous avez acheté.**

# A LIRE ABSOLUMENT!

## RAVITAILLEMENT EN CARBURANT



**Moteurs à essence:** ravitailler la voiture uniquement avec de l'essence sans plomb ayant un indice d'octane (RON) non inférieur à 95 conforme à la spécification européenne EN228.

**Moteurs diesel:** ravitailler la voiture uniquement avec du gazole pour traction automobile conforme à la spécification européenne EN590.

L'emploi d'autres produits ou mélanges peut endommager irréparablement le moteur et, par conséquent, faire expirer la garantie pour dommages causés.

## DEMARRAGE DU MOTEUR



**Moteurs à essence avec boîte de vitesses mécanique:** s'assurer que le frein à main est bien serré; placer le levier de sélection des vitesses au point mort; appuyer à fond sur la pédale d'embrayage sans appuyer sur l'accélérateur, puis tourner la clé de contact sur **AVV** et la relâcher dès que le moteur commence à tourner.

**Moteurs diesel:** s'assurer que le frein à main est bien serré; placer le levier de sélection des vitesses au point mort; appuyer à fond sur la pédale d'embrayage sans appuyer sur l'accélérateur; tourner la clé de contact sur **MAR** et attendre l'extinction du témoin '00', tourner la clé de contact sur **AVV** et la relâcher dès que le moteur commence à tourner.

## STATIONNEMENT SUR MATERIEL INFLAMMABLE



Pendant le fonctionnement, le pot catalytique développe des températures élevées. Par conséquent, ne pas garer la voiture sur l'herbe, les feuilles mortes, les aiguilles de pin ou d'autres matériels inflammables: danger d'incendie.

## RESPECT DE L'ENVIRONNEMENT

La voiture est dotée d'un système permettant d'effectuer un diagnostic continu des composants liés aux émissions afin de garantir un plus grand respect de l'environnement.

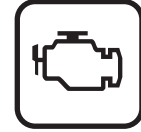

## APPAREILS ELECTRIQUES ACCESSOIRES

Si après l'achat de la voiture vous souhaitez installer des accessoires nécessitant une alimentation électrique (entraînant le risque de décharger progressivement la batterie), adressez-vous au Réseau Après-vente Fiat qui en calculera l'absorption électrique globale et vérifiera si le circuit de la voiture est en mesure de fournir la charge demandée.

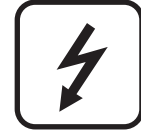

## CODE card

Il faut la garder en lieu sûr, pas dans la voiture. Il est prudent de garder toujours sur soi le code électronique reporté sur la CODE card au cas où il faudrait effectuer un démarrage de dépannage.



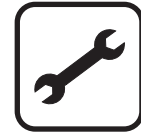

## ENTRETIEN PROGRAMME

Un entretien correct permet de garder inaltérées dans le temps les performances de la voiture et ses caractéristiques de sécurité, de respect de l'environnement ainsi que les coûts d'exercices réduits.



## DANS LA NOTICE D'ENTRETIEN ...

...vous trouverez des informations, des conseils et des notes importantes pour l'emploi correct, la sécurité et le maintien dans le temps de Votre voiture. Prêtez une attention particulière aux symboles  (sécurité des personnes)  (protection de l'environnement)  (intégrité de la voiture).



# PLANCHE DE BORD ET COMMANDES

PLANCHE DE BORD .....	5	EQUIPEMENTS INTERIEURS .....	67
SYMBOLES .....	6	DOUBLE TOIT OUVRANT.....	72
LE SYSTEME FIAT CODE .....	6	PORTES .....	74
LES CLES .....	8	LEVE-VITRES ELECTRIQUES .....	76
ALARME ELECTRONIQUE .....	11	COFFRE A BAGAGES .....	78
DISPOSITIF DE DEMARRAGE .....	15	CAPOT MOTEUR .....	85
TABEAU DE BORD .....	17	PORTE-BAGAGES/ PORTE-SKIS .....	87
INSTRUMENTS DE BORD .....	18	PHARES .....	88
AFFICHAGE MULTIFONCTIONS RECONFIGURABLE .....	22	SYSTEME ABS .....	90
SIEGES .....	41	SYSTEME ESP .....	92
APPUIE-TETE .....	44	SYSTEME EOBD .....	96
VOLANT .....	45	CAPTEURS DE PROXIMITE .....	97
RETROVISEURS .....	46	MULTIPLA VAN .....	99
SYSTEME DE CHAUFFAGE/ CLIMATISATION .....	48	AUTORADIO .....	102
CHAUFFAGE ET VENTILATION .....	50	RAVITAILLEMENT DE LA VOITURE .....	107
CLIMATISEUR MANUEL .....	52	PROTECTION DE L'ENVIRONNEMENT .....	109
CLIMATISEUR AUTOMATIQUE .....	54		
FEUX EXTERIEURS .....	59		
NETTOYAGE DES GLACES .....	61		
PLAFONNIER .....	63		
COMMANDES .....	65		

# PLANCHE DE BORD

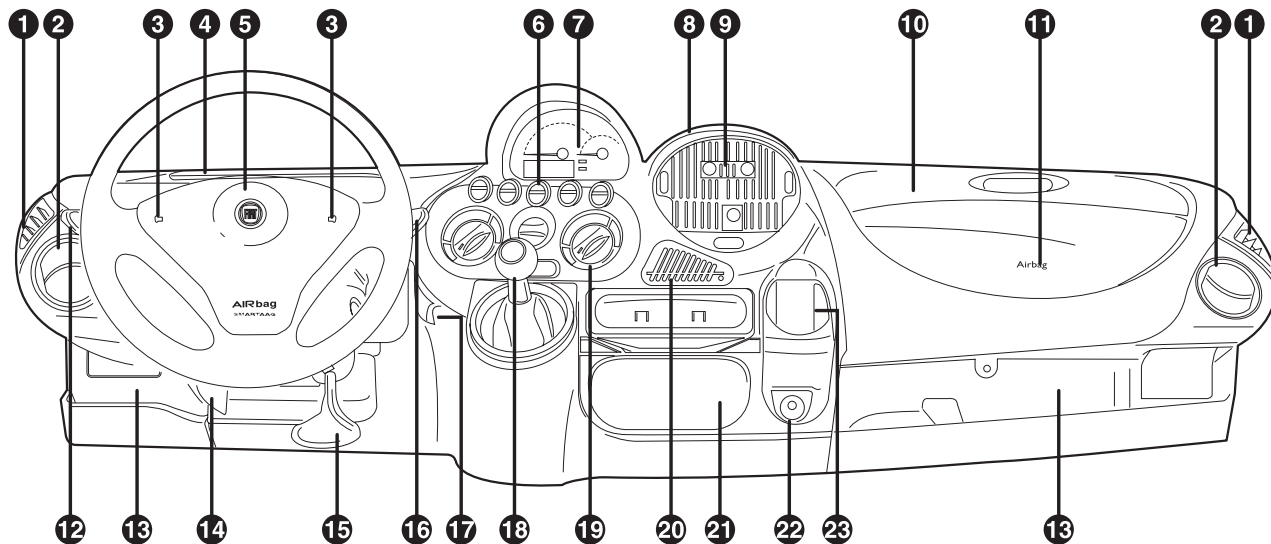

F0E0733m

1 Diffuseur fixe d'air aux vitres latérales - 2 Bouches d'air réglables et orientables - 3 Klaxon - 4 Boîte à gants - 5 Air bag côté conducteur - 6 Interrupteurs feux de détresse - 7 Instruments de bord et témoins - 8 Diffuseur d'air fixe - 9 Diffuseurs d'air réglables et orientables - 10 Boîte à gants - 11 Air bag côté passager (si présent) - 12 Levier de commande éclairage extérieur - 13 Vide-poches - 14 Manette de déverrouillage du capot - 15 Manette de réglage du volant - 16 Levier de commande de lave-essuie-glaces - 17 Correcteur d'assiette des phares - 18 Levier de vitesses - 19 Commandes de chauffage et ventilation - 20 Porte-monnaie/porte carte de crédit - 21 Volet d'accès à l'allume-cigares et au cendrier - 22 Prise de courant - 23 Support porte-objets/porte-verre

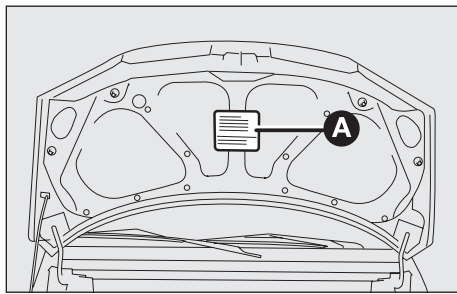

FOE0657m

## SYMBOLES

Sur certains composants de votre Multipla Fiat, ou à proximité de ceux-ci, sont appliquées des étiquettes spécifiques colorées, dont la symbologie est destinée à attirer votre attention sur les précautions à prendre vis-à-vis du composant en question.

Une plaquette récapitulative de la symbologie (A) est placée sous le volet du compartiment moteur.

## LE SYSTEME FIAT CODE

Pour augmenter la protection contre les vols, la voiture est dotée d'un système électronique de blocage du moteur (Fiat CODE) qui s'active automatiquement lorsqu'on enlève la clé de contact.

En effet, chaque clé est dotée d'un dispositif électronique qui transmet un signal en code dès le démarrage par une antenne spéciale incorporée dans le contacteur. Le signal modulé constitue le "mot d'ordre", différent à chaque démarrage, au moyen duquel la centrale reconnaît la clé et il ne permet le démarrage du moteur qu'à cette seule condition.

## FONCTIONNEMENT



Chaque fois que l'on retire la clé de contact de la position STOP, ou bien PARK, le système de protection active le verrouillage du moteur.

Lors du démarrage du moteur, la clé étant sur MAR:

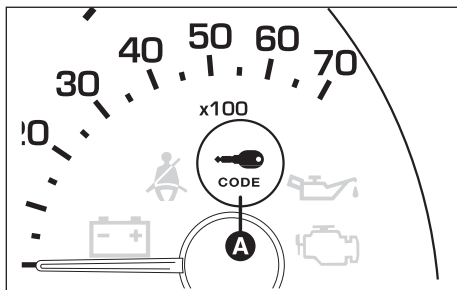
- Si le code est identifié, le témoin (A)  sur le tableau de bord clignote pendant un très court instant; le système de protection a identifié le code de la clé et désactive le verrouillage du moteur. En tournant la clé sur AVV, le moteur démarre.





FOE0379m

- ❑ Si le témoin  reste allumé (ainsi que le témoin  dans les versions à essence uniquement) le code n'est pas identifié. Dans ce cas-là il est conseillé de remettre la clé sur STOP puis de nouveau sur MAR; si le verrouillage persiste, essayer à nouveau avec l'autre clé remise avec la voiture.

En cas de nouvel échec, procéder au démarrage de dépannage (voir au chapitre "S'il vous arrive") et s'adresse au Réseau Après-vente Fiat.

En cours de route, la clé de contact étant sur MAR:

- ❑ Si le témoin  s'allume, cela veut dire que le système est en train d'effectuer un diagnostic (en raison d'une chute de tension). Au premier arrêt, il sera possible de procéder au test du système: couper le moteur en tournant la clé de contact sur STOP; tourner à nouveau la clé sur MAR: le témoin  s'allumera et devra s'éteindre après une seconde environ. Si le témoin reste allumé, répéter la procédure précédente en laissant la clé sur STOP pendant plus de 30 secondes.

Si cette situation persiste, s'adresser au Réseau Après-vente Fiat.

- ❑ Si le témoin  clignote, cela veut dire que la voiture n'a pas été protégée par le dispositif de verrouillage du moteur. S'adresser alors immédiatement au Réseau Après-vente Fiat pour faire mémoriser toutes les clés.

**ATTENTION** Des chocs violents risquent d'endommager les éléments électroniques contenus dans la clé.

**ATTENTION** Chaque clé possède son propre code, différent de tous les autres, qui doit être mémorisé par la centrale du système. Pour la mémorisation de nouvelles clés, jusqu'à un maximum de sept, s'adresser exclusivement au Réseau Après-vente Fiat en apportant toutes les clés dont on dispose, la CODE card, une pièce d'identité et les papiers d'identification de propriété de la voiture.



**Des chocs violents risquent d'endommager les éléments électroniques contenus dans la clé.**



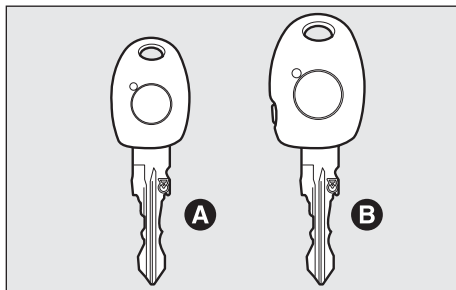

F0E004m

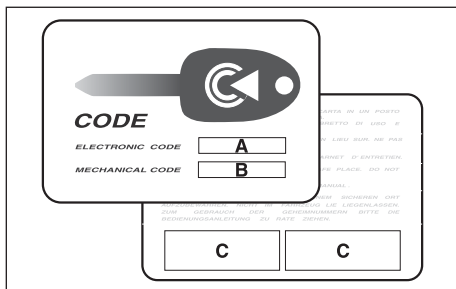

F0E0734m

## LES CLES

### CODE CARD (en option pour versions/marché lorsqu'il est prévu)

Avec la voiture vous sont remises:

- une clé (B) et une clé (A) quand la voiture est dotée de télécommande ouvre-portes.
- deux clés (B) quand la voiture est dotée d'alarme électronique.

Avec les clés vous est également remise une CODE card comportant:

- A - le code électronique à utiliser en cas de démarrage de dépannage (voir "Démarrage de dépannage" au chapitre "S'il vous arrive");
- B - le code mécanique des clés à communiquer au Réseau Après-vente Fiat pour obtenir un double des clés;
- C - les endroits où il est possible d'appliquer les étiquettes autocollantes des télécommandes, lorsque la voiture est dotée de télécommande électronique.

Il est conseillé d'avoir toujours le code électronique indiqué sur la CODE card sur soi, au cas où il serait nécessaire d'effectuer un démarrage de secours.

**ATTENTION** Afin de garantir le fonctionnement parfait des dispositifs électroniques à l'intérieur des clés, il faut éviter de les exposer directement aux rayons de soleil.



***En cas de changement de propriétaire de la voiture, il est indispensable que le nouveau propriétaire entre en possession de toutes les clés et de la CODE card.***

## CLE MECANIQUE

La clé (A) (fournie en un seul exemplaire) c'est celle d'utilisation normale et elle actionne:

- le démarrage
- les portes
- le bouchon du réservoir carburant
- la désactivation de l'air bag côté passager.

La clé (B), à télécommande incorporée, exerce les mêmes fonctions de la clé (A) lorsque la voiture est dotée de télécommande et/ou d'alarme électronique.

## CLE AVEC TELECOMMANDE

La télécommande incorporée dans la clé de contact est dotée d'un bouton (C) et d'un led (D) (lorsqu'il est prévu); le bouton actionne la commande, le led clignote tandis que l'émetteur envoie le code au récepteur. La télécommande fonctionne à radiofréquence.

## Homologation ministérielle

Conformément à la législation en vigueur, dans chaque pays, en matière de fréquence radio, il convient de souligner que: les numéros d'homologation des différents marchés sont indiqués aux dernières pages de cette notice, et pour les pays où le marquage de l'émetteur est requis, le numéro est reproduit directement sur l'anneau de la clé.

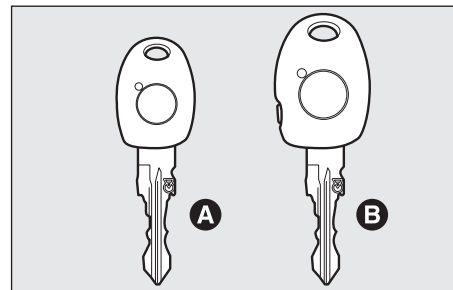

FOE004m

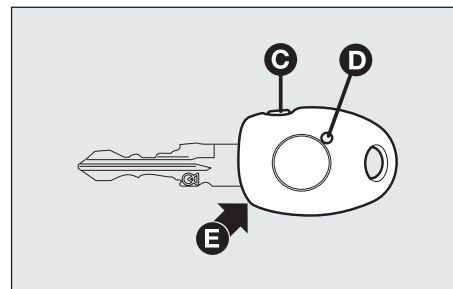

FOE060m

## DOUBLE DES CLES

Lorsqu'on demande des clés supplémentaires, s'adresser au Réseau Après-vente et emporter avec soi toutes les clés dont on dispose ainsi que la CODE card. Le Réseau Après-vente Fiat effectuera la mémorisation de toutes les clés (jusqu'à un maximum de 7 clés) y compris celles que l'on possède déjà. Le Réseau Après-vente Fiat pourra demander au Client de démontrer qu'il est le propriétaire de la voiture.

Les codes des clés non présentés pendant la nouvelle procédure de mémorisation sont effacés de la mémoire: cela, pour garantir que les clés éventuellement perdues ne sont plus à même de mettre le moteur en marche.

## DEMANDE DE TELECOMMANDES SUPPLEMENTAIRES

Le récepteur peut reconnaître jusqu'à 8 télécommandes.

Par conséquent, si au cours de la vie de la voiture, il était nécessaire, pour quelques raisons que ce soit, d'utiliser une nouvelle télécommande, s'adresser au Réseau Après-vente Fiat, en apportant toutes les clés que l'on possède et la CODE card.

## REPLACEMENT DES PILES

Si, en appuyant sur le bouton de la télécommande, le led sur la télécommande émet un seul clignotement, ou bien le led (F) sur la planche de bord reste allumé à lumière fixe pendant environ 2 minutes, il faut remplacer les piles par d'autres du même type: ouvrir les coques en plastiques en agissant par un tournevis dans le siège (E). Insérer les nouvelles piles selon les polarités indiquées; refermer les coques en plastiques.



**Les piles usées sont nuisibles pour l'environnement. Pour leur destruction, se conformer aux dispositions des lois en vigueur ou les remettre au Réseau Après-vente Fiat, qui se chargera de leur traitement.**

# ALARME ELECTRONIQUE

L'alarme électronique exerce les fonctions suivantes:

- gestion à distance du verrouillage/déverrouillage centralisé des portes;
- surveillance périphérique, si l'on ouvre les portes, le capot ou le hayon;
- surveillance volumétrique, si quelque chose envahit l'habitacle.

## FONCTIONNEMENT

L'alarme électronique de Fiat Multipla est commandée par le receptrer placé sur la planche sous le revêtement avant droit et est activée par la télécommande à radiofréquence incorporée dans la clé.

Elle ne fonctionne qu'avec la clé retirée de la position STOP ou PARK.

La centrale de contrôle du système d'alarme électronique incorpore également la sirène d'alarme à alimentation automatique; la sirène peut être désactivée.

Pour brancher le système d'alarme électronique: presser le bouton (C) de la télécommande. Cela déclenche un "bip" sonore ainsi que l'allumage des clignotants pendant 3 secondes environ (dans les pays où la législation le permet). La diode dans la voiture (F) clignote pendant tout le temps où le dispositif est branché.

Pour débrancher le système d'alarme électronique: appuyer à nouveau sur le bouton de la télécommande. Cela déclenche deux "bip" sonores ainsi que le clignotement par deux fois des clignotants (dans les pays où cela est prévu).

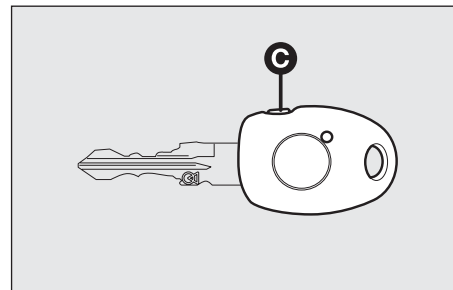

F0E0601m

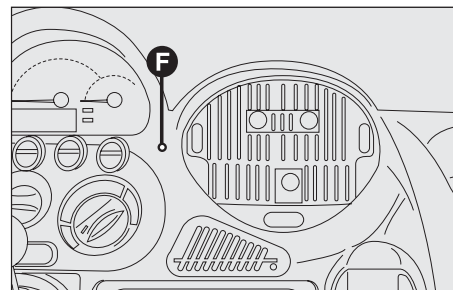

F0E0724m

Pour désactiver la surveillance volumétrique: avant de débrancher le système d'alarme électronique, il est également possible de désactiver la fonction de protection volumétrique. Procéder comme suit: de la position STOP mettre aussitôt la clé sur MAR puis de nouveau sur STOP. Après quoi, enlever la clé.

La diode (F) sur la planche de bord s'allume pendant 2 secondes environ pour confirmer que la fonction a bien été désactivée.

Le rétablissement de la fonction de protection volumétrique (avant de brancher le système d'alarme électronique) se fera en replaçant la clé sur MAR pendant 30 secondes au moins.

Si, la fonction de protection volumétrique étant désactivée, l'on veut actionner une commande électrique commandée par la clé de contact sur MAR (par exemple, les lève-vitres électriques), il faudra tourner la clé sur MAR, actionner la commande et remettre la clé sur STOP dans une trentaine de secondes au maximum. Ainsi la protection volumétrique est rétablie.

Pour désactiver la sirène: lors du débranchement du système d'alarme électronique, appuyer sur le bouton de la télécommande en maintenant la pression pendant plus de 4 secondes.

Cela déclenche cinq "bips" sonores pour confirmer que la sirène est désactivée et que le système d'alarme est branché.

## AUTODIAGNOSTIC DU SYSTEME

Si, lorsque l'on branche le système d'alarme électronique, le "bip" sonore est suivi (après 1 seconde) d'un autre "bip" plus court, il est conseillé de contrôler à nouveau le verrouillage des portes, du hayon et du capot. Puis essayer de brancher à nouveau le système d'alarme. Si la situation se répète, s'adresser au Réseau Après-vente Fiat.

## PROGRAMMATION DU SYSTEME

Lors de la remise de la voiture neuve, le système d'alarme électronique à déjà été programmé par le Réseau Après-vente Fiat. Pour toute autre programmation, il est conseillé de s'adresser au Réseau Après-vente Fiat.

**ATTENTION** Le fonctionnement de l'alarme électronique est conformé à l'origine aux normes des différents pays. Cette opération doit être effectuée exclusivement auprès du Réseau Après-vente Fiat, afin d'éviter l'endommagement du système électronique de mémorisation.

## LORSQUE L'ALARME SE DECLENCHE

Le système étant branché, l'alarme électronique se déclenche:

- Si l'on ouvre l'une des portes, le capot ou le hayon.
- Si l'on déconnecte la batterie ou si l'on coupe les câbles d'alimentation du système d'alarme électronique.
- Si quelque chose envahit le volume de l'habitacle (surveillance volumétrique).
- Si l'on tourne la clé sur MAR.

Lorsque l'alarme électronique se déclenche, la sirène d'alarme se met à fonctionner pendant 26 secondes environ (avec un maximum de 3 cycles entre-coupés de pauses de 6 secondes, si la cause de l'alarme persiste) et les feux de direction clignotent pendant 5 minutes environ (dans les pays où la législation le permet).

La situation d'alarme ayant cessé, le système reprend son fonctionnement de surveillance normal. Si l'on veut interrompre l'alarme électronique avant, presser le bouton de la télécommande.

## INTERRUPTION DE L'ALARME

Pour interrompre l'alarme, appuyer sur le bouton de la télécommande incorporé dans la clé.

Pour les pays où cela est admis par la loi, le système est prédisposé pour une procédure d'urgence si l'alarme ne s'interrompt pas (à cause de la pile déchargée de la télécommande ou bien à cause d'une panne):

- ouvrir la porte après avoir débloqué par la clé la serrure,
- insérer la clé dans le contacteur d'allumage,
- tourner la clé sur MAR.

Pour réinsérer l'alarme, après une exclusion d'urgence, tourner la clé sur STOP et l'enlever, puis appuyer sur le bouton de la télécommande 2 fois: la première transmission sera considérée comme réalignement du système, cela à cause de la dernière manoeuvre d'exclusion alarme qui a eu lieu à partir du contacteur et non de la télécommande, la deuxième transmission sera considérée comme activation de l'alarme.

Dans toutes les manoeuvres de transmission avec la clé, on visualise, à travers un seul flash du led de la clé, la condition éventuelle de batterie de la télécommande déchargée.

La même information sera visualisée, sur la voiture, lors de chaque exclusion de l'antivol, par l'allumage fixe du led antivol pendant 2 minutes.

Dans ce cas, remplacer la pile de la clé par une autre de type équivalent trouvable chez les revendeurs habituels.

Si, la pile de la télécommande chargée, on ne réussit pas à enclencher l'alarme, s'adresser au Réseau Après-vente Fiat pour contrôler le système.

**ATTENTION** Si la voiture doit rester immobilisée pendant de longues périodes (plus de trois semaines) et que les conditions de sécurité le permettent, il est recommandé d'actionner le verrouillage centralisé en tournant la clé dans la serrure de la porte, pour ne pas brancher l'alarme et éviter ainsi de décharger la batterie.

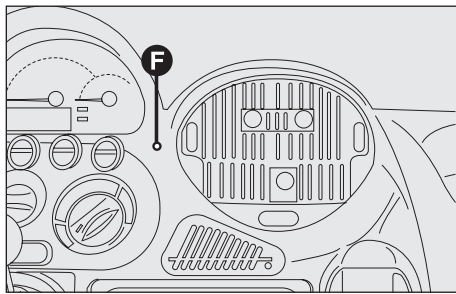

FOE0724m

## COMMENT SAVOIR SI L'ALARME S'EST DECLENCHEE

Si pendant votre absence l'alarme s'est déclenchée, après avoir désactivé le système, la diode (F) le signale, en spécifiant aussi le motif:

### Signalisation des alarmes:

- 1 éclair = porte avant droite
  - 2 éclairs = porte avant gauche
  - 3 éclairs = porte arrière droite
  - 4 éclairs = porte arrière gauche
  - 5 éclairs = capteurs volumétriques dans le plafonnier
  - 6 éclairs = capot moteur
  - 7 éclairs = hayon du coffre à bagages
  - 8 éclairs = alimentation dépendant de la clé de contact
  - 9 éclairs = alimentation + Batterie
  - 10 éclairs = au moins 3 causes d'alarme.
  - Lumière fixe = batterie de la télécommande à plat.
- Les codes de clignotement sont présentés en séquence, entrecoupés d'une pause de 1,5 secondes



***Le système électronique absorbant de l'énergie, si l'on prévoit de ne pas utiliser la voiture pendant plus d'un mois, il est conseillé de la débrancher à l'aide de la télécommande.***

## DISPOSITIF DE DEMARRAGE

La clé peut tourner dans 4 positions différentes:

- STOP: moteur coupé, clé extractible, verrouillage de la direction. Certains dispositifs électriques (ex. autoradio, verrouillage centralisé des portes, alarme électronique, etc.) peuvent fonctionner.
- MAR: position de marche. Tous les dispositifs électriques peuvent fonctionner.
- AVV: démarrage du moteur.
- PARK: moteur coupé, feux de stationnement allumés, clé extractible, verrouillage de la direction. Pour tourner la clé sur PARK, appuyer sur le bouton (A).

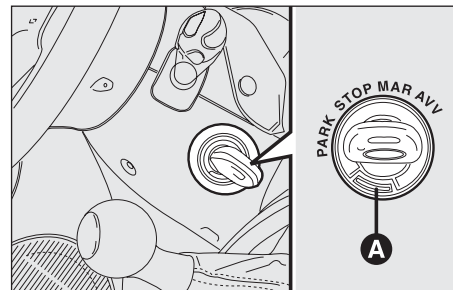

F0E0010m



**ATTENTION**

*En cas de forçement du dispositif de démarrage (tentative de vol, par exemple), faire vérifier son fonctionnement auprès du Réseau Après-vente Fiat avant de reprendre la route.*



**ATTENTION**

*En descendant de la voiture, le conducteur doit toujours veiller à retirer la clé de contact pour éviter que quelqu'un n'actionne les commandes par inadvertance. Se rappeler de serrer le frein à main et d'enclencher la marche arrière. Ne jamais laisser d'enfants dans la voiture sans surveillance.*

PLANCHE DE BORD  
ET COMMANDES

SECURITE

CONDUITE

TEMOINS ET  
SIGNALISATIONS

S'IL VOUS  
ARRIVE

ENTRETIEN DE  
LA VOITURE

CARACTERISTIQUES  
TECHNIQUES

INDEX  
ALPHABETIQUE



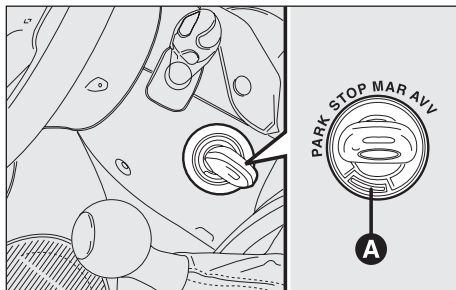

FOE0010m

## VERROUILLAGE DE LA DIRECTION

**Verrouillage:** la clé de contact étant sur STOP, ou bien sur PARK, retirer la clé et tourner le volant jusqu'à ce qu'il se bloque.

**Déverrouillage:** imprimer un léger mouvement au volant en tournant la clé sur MAR.



### ATTENTION

*Ne jamais enlever la clé lorsque la voiture bouge. Le volant pourrait se bloquer automatiquement dès le premier braquage. Ceci est toujours valable, même en cas de tractage de la voiture.*



### ATTENTION

*Toute intervention d'après-vente comportant des modifications de la conduite ou de la colonne de la direction (ex. montage d'antivol), pouvant provoquer non seulement la diminution des performances du système et l'expiration de la garantie, mais aussi de graves problèmes de sécurité, ainsi que la non conformité d'homologation de la voiture est absolument interdite.*

# TABLEAU DE BORD

- A. Bouton  $\oplus$  de défilement menu affichage multifonctions
- B. Bouton  $\ominus$  de défilement menu affichage multifonctions
- C. Affichage multifonctions reconfigurable.
- D. Tachymètre (indicateur de vitesse)
- E. Bouton trip de défilement trip computer
- F. Bouton mode de configuration affichage multifonctions
- G. Compte-tours
- H. Indicateur niveau de carburant.

(Les témoins  et  ne sont présents que dans les versions JTD)

Version conduite à gauche

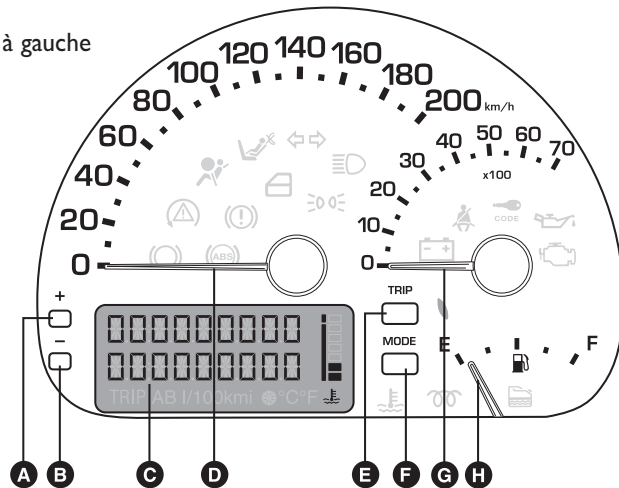

F0E0374m

Version conduite à droite

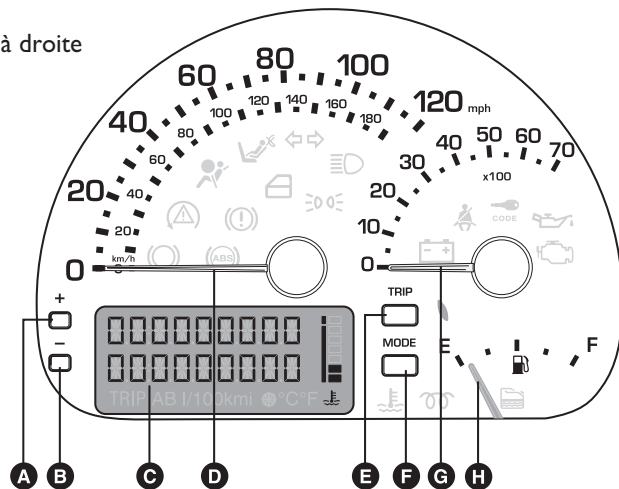

F0E0375m

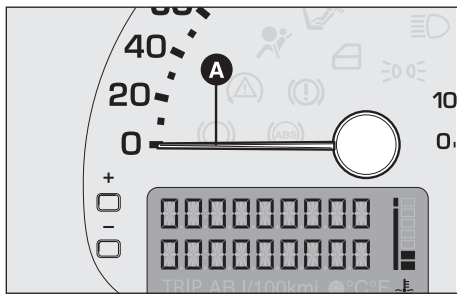

FOE0376m

## INSTRUMENTS DE BORD

### TACHYMETRE (INDICATEUR DE VITESSE)

L'indicateur (A) signale la vitesse de la voiture (tachymètre).

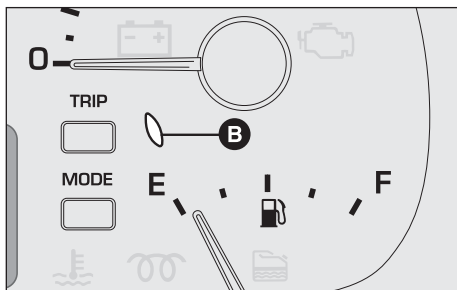

FOE0377m

### INDICATEUR DU NIVEAU DU CARBURANT

L'aiguille indique la quantité de carburant présente dans le réservoir. L'allumage du témoin de réserve (B) indique que dans le réservoir sont restés environ 7 litres de carburant.

E - réservoir vide.

F - réservoir plein.

Ne pas rouler en ayant le réservoir presque vide: les irrégularités éventuelles d'alimentation peuvent endommager le catalyseur.

Voir ce qui est décrit au paragraphe "Ravitaillement de la voiture".

**ATTENTION** En cas de défaillance du système de contrôle du niveau du carburant, l'utilisateur est averti par un clignotement continu du témoin de réserve ainsi que par la mise à zéro de l'aiguille du niveau.

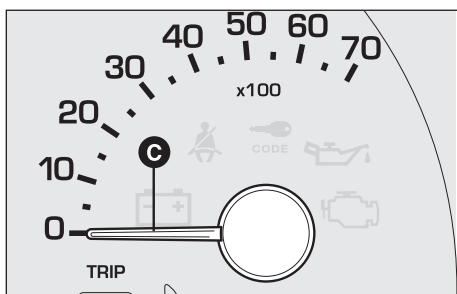

FOE0378m

### COMPTE-TOURS

L'indicateur (C) signale le nombre de tours/min. du moteur.

**ATTENTION** Le système de contrôle de l'injection électronique bloque l'amenée de carburant, ce qui entraîne une perte de puissance du moteur qui empêche à celui-ci d'aller surrégime.

## BOUTONS DE COMMANDE

Afin de bénéficier de toutes les informations que l'affichage reconfigurable (clé sur MAR) est en mesure de fournir, il faut tout d'abord se familiariser avec les boutons de commande correspondants, indiqués, en les utilisant selon les modes décrits ci après. En outre, il est conseillé, avant d'effectuer toute opération, de lire le chapitre en entier.

Les touches (A)  $\oplus$  et (B)  $\ominus$  sont actives quand on se trouve à l'intérieur d'un menu de l'affichage.

A - Touche  $\oplus$  pour défiler vers le haut sur la page écran et sur les options ou bien, suivant les cas, pour augmenter la valeur affichée (par exemple pendant le réglage de l'heure).

B - Touche  $\ominus$  pour défiler vers le bas sur la page écran et sur les options ou bien, suivant les cas, pour réduire la valeur affichée (par exemple pendant le réglage de l'heure).

**ATTENTION** Les boutons  $\oplus$  et  $\ominus$  permettent, quand la page-écran standard est active et que les feux de position sont allumés, le réglage de l'éclairage du tableau de bord et du display (rhéostat).



PLANCHE DE BORD  
ET COMMANDES

SECURITE

CONDUITE

TEMOINS ET  
SIGNALISATIONS

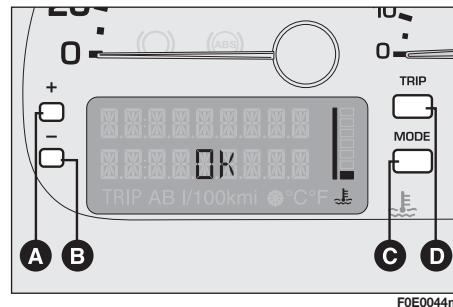
S'IL VOUS  
ARRIVE

ENTRETIEN DE  
LA VOTURE

CARACTERISTIQUES  
TECHNIQUES

INDEX  
ALPHABETIQUE

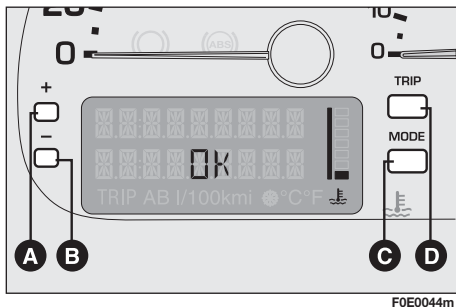

### C - Touche MODE

Pression inférieure à 1 seconde (impulsion brève): indiquée par MODE 1 dans les schémas suivants sert à partir de la page-écran standard, à entrer dans le Menu et à accéder aux différents réglages ou bien pour confirmer le choix effectué.

Pression supérieure à deux secondes (appui long): indiquée par MODE 2 dans les schémas suivants, pour confirmer le choix souhaité et retourner à l'affichage standard.

### D - Touche TRIP

Pression inférieure à 1 seconde (impulsion brève): indiquée par TRIP 1 dans les schémas suivants pour passer à la page-écran successive de la fonction TRIP.

Pression supérieur à 2 secondes (appui long): indiquée par TRIP 2 dans les schémas suivants, pour remettre à zéro (reset) et commencer un nouveau voyage.

**ATTENTION** Pendant les réglages, les caractères clignotants sont ceux qui peuvent être modifiés ou confirmés.

## HEURE

Pour le fonctionnement et le réglage de l'heure voir paragraphe "Heure" dans ce même chapitre.

## COMPTEUR KILOMETRIQUE

On peut choisir d'afficher le compteur kilométrique total ou journalier.

Quand on tourne la clé de contact sur MAR l'affichage montre le compteur kilométrique total.

En condition de clé de contact sortie, quand on ouvre ou l'on ferme une porte la valeur du compteur kilométrique (total ou journalier) apparaît sur l'affichage pendant 10 secondes; ensuite elle disparaît pour laisser la place à l'affichage de l'heure.

Pour passer au compteur kilométrique journalier, il faut appuyer sur le bouton TRIP en mode TRIP 1 (pression inférieure à 1 seconde).

Pour remettre le compteur kilométrique journalier à zéro, appuyer sur le bouton TRIP en mode TRIP 2 (pression supérieure à 2 secondes).

Pour revenir au compteur kilométrique total, appuyer de nouveau sur le bouton TRIP en mode TRIP 1 (pression inférieure à 1 seconde) ou bien appuyer sur le bouton MODE en mode MODE 1.



FOE0443f



FOE0446f

PLANCHE DE BORD  
ET COMMANDES

SECURITE

CONDUITE

TEMOINS ET  
SIGNALISATIONS

S'IL VOUS  
ARRIVE

ENTRETIEN DE  
LA VOITURE

CARACTERISTIQUES  
TECHNIQUES

INDEX  
ALPHABETIQUE

## AFFICHAGE MULTIFONCTIONS RECONFIGURABLE

L'affichage multifonctions reconfigurable est en mesure de visualiser toutes les informations utiles et nécessaires pendant la conduite ainsi qu'un menu qui permet d'effectuer les réglages et/ou sélections suivants:

- MONTRE;
- COMPTEUR KILOMETRIQUE;
- TEMPERATURE EXTERIEURE (Si la voiture est équipée de climatiseur à contrôle automatique de la température, l'odomètre sur le tableau de bord, qui, en mode standard, affiche le nombre total de kilomètres et la montre digitale, est en mesure de fournir aussi l'indication de la température extérieure);
- INFORMATIONS SUR ETAT VOITURE:
  - Trip computer;
  - Réglage de l'éclairage du tableau de bord et de l'affichage (rhéostat);
  - Visualisation des messages d'avarie simultanément à l'allumage du témoin sur le tableau de bord;
  - Visualisation de messages d'avertissement.

### Menu affichage multifonctions reconfigurable

TRIP B: activation/désactivation de la fonction correspondante (ON/OFF).

MONTRE: réglage des heures; réglage des minutes.

HEURE ETE: activation/désactivation de l'heure légale (d'été).

MODE 12/24: sélection du mode heure sur 12 ou 24 heures.

LANGUE: sélection de la langue relative aux messages montrés par l'affichage.

UNITE: sélection des unités de mesure suivantes: km, mi, °C, °F, km/l, l/100km, mpg, km/h, mph.

BUZZER: réglage du volume des signaux sonores.

ENTRETIEN PROGRAMME: affichage des informations sur l'entretien correct de la voiture, strictement liées au Plan d'Entretien Programmé.

MENU OFF: sortie du menu.

## DESCRIPTION DU MENU

Le menu est formé d'une série de fonctions disposées de "manière circulaire", dont la sélection, à effectuer au moyen des boutons **+** et **-**, permet d'accéder aux différentes opérations de sélection et de réglage (voir l'exemple "Langue" dans le schéma ci-dessous); pour des informations ultérieures, consulter aussi "Accès à la page menu" dans ce même chapitre.

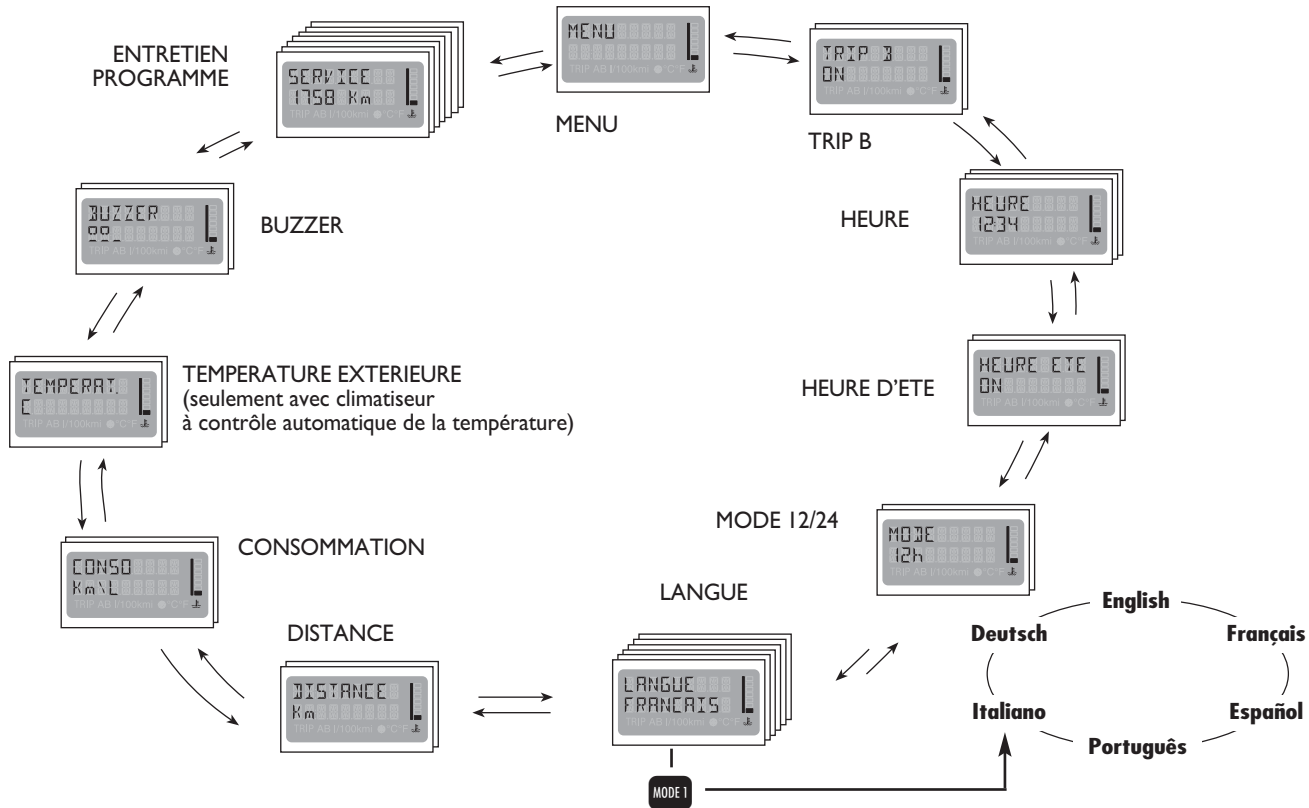



## DIAGNOSTIC INITIAL

Quand on tourne la clé de contact sur MAR, l'affichage multifonctions reconfigurable montre le message TEST EN COURS: la phase de diagnostic de tous les systèmes électroniques sur la voiture a démarré; la durée de cette phase est d'environ 4 secondes. Si au cours de cette phase aucune anomalie n'est détectée et que le moteur tourne, l'affichage montre le message OK.

**ATTENTION** Si l'affichage multifonctions reconfigurable visualise un message éventuel d'anomalie, consulter le chapitre "Témoins et signaux" dans ce même chapitre.

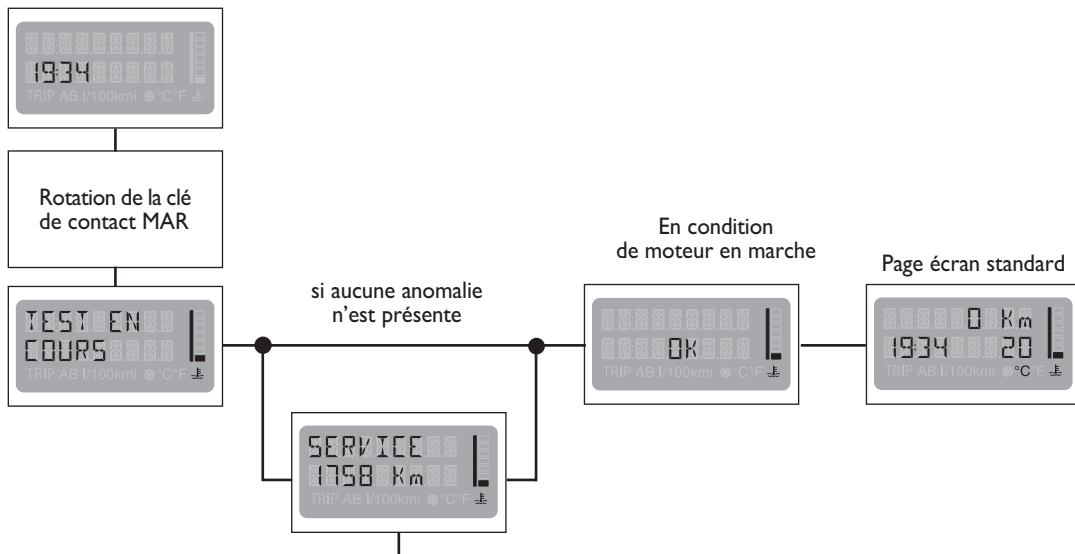

Le Plan d'Entretien Programmé prévoit l'entretien de la voiture tous les 20.000 km; cette visualisation apparaît automatiquement, la clé en position MAR, à partir de 2.000 km (ou miles) de cette échéance et elle est repositionnée tous les 200 km jusqu'à 200 km et ensuite tous les 100, 50, etc... La mise à zéro est effectuée par le Réseau Après-vente Fiat.

## ACCES A LA PAGE MENU

La voiture étant à l'arrêt et l'affichage sur la page standard, on peut accéder à la page menu: appuyer sur le bouton en MODE I.

Pour se déplacer se servir des boutons **+** et **-**.

Si le temps d'attente (aucune opération) dépasse 10 secondes, l'affichage passe automatiquement à la page standard ou à la page active avant l'appui sur le bouton en mode MODE I; et tous les réglages effectués seront perdus; tous les réglages non mémorisés seront perdus; tous les réglages confirmés en mode MODE I seront mémorisés.

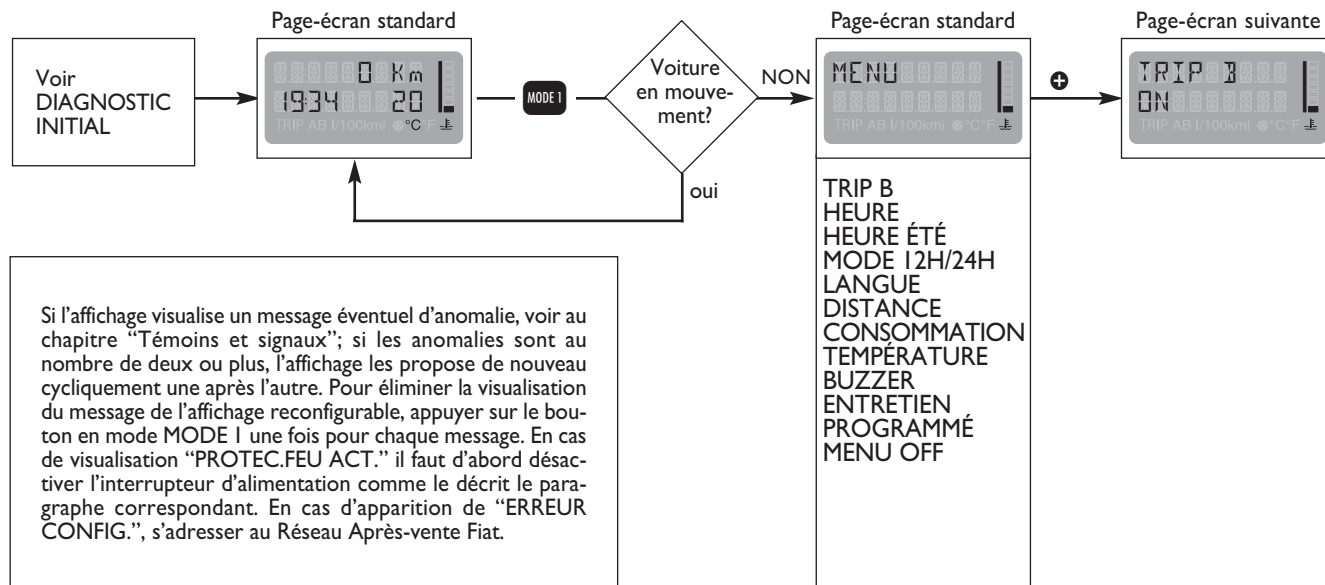

## Trip B (Activation/Désactivation ON/OFF)

Grâce à cette option on peut activer ON ou désactiver OFF la fonction trip b (trip partiel) dans laquelle sont affichées des grandeurs relatives à la consommation moyenne b, la vitesse moyenne b, le temps de voyage b, et la distance parcourue B pendant la “mission partielle” contenue dans la “mission générale”. Pour des informations complémentaires, voir “Trip A - Trip B” dans ce chapitre.

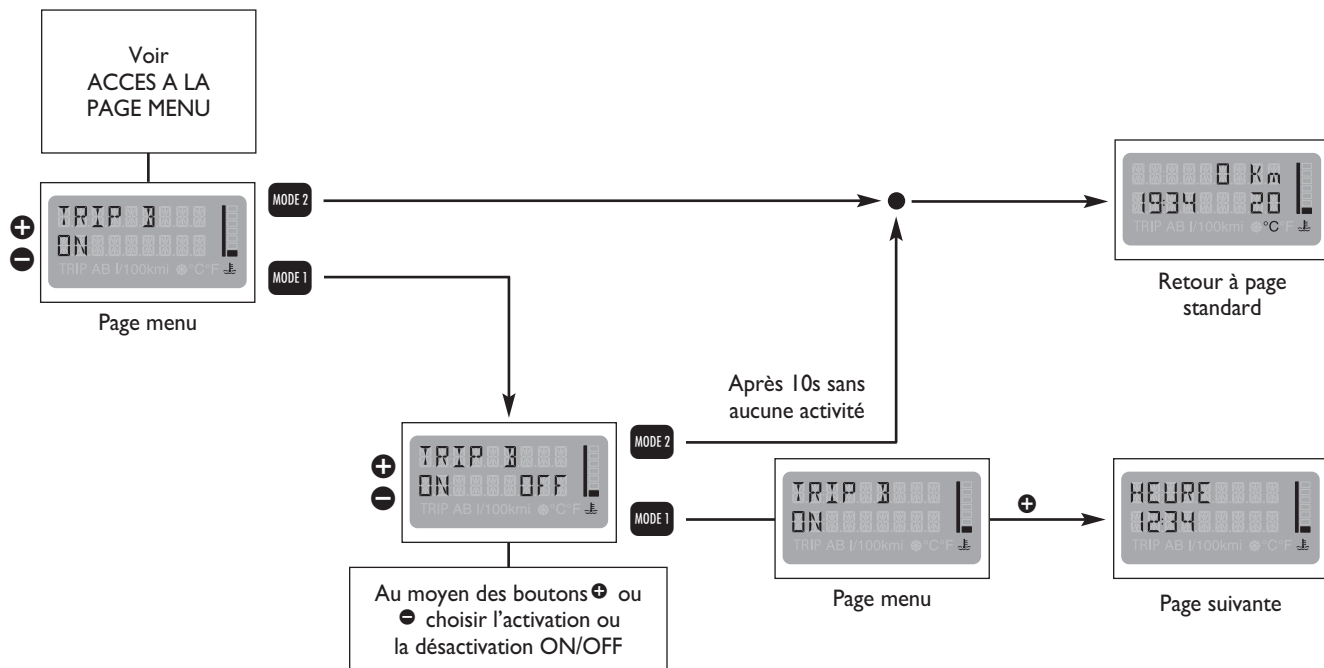

## HEURE

Pour régler l'heure (heures - minutes) il faut procéder comme suit:

tourner la clé de contact sur MAR pour accéder à la page-écran principale de l'affichage multifonction; appuyer sur le bouton MODE en mode MODE I (pression inférieure à 1 seconde) et appuyer plusieurs fois sur le bouton **+** pour accéder à la page-écran HEURE.

## Réglage des heures et des minutes

Appuyer sur le bouton MODE (en mode MODE I), les heures clignotent.

Régler l'heure voulue en agissant sur le bouton **+** ou **-**.

Chaque pression sur le bouton correspondant détermine l'augmentation d'une unité.

Si on garde le bouton correspondant enfoncé on obtient l'augmentation ou la réduction rapide automatique.

Quand vous êtes proche à la valeur souhaitée, laissez la commande et complétez le réglage par des pressions séparées.

- ❑ Pour mémoriser et retourner à la page-écran standard (sortie du Menu) appuyer sur le bouton MODE avec modalité MODE 2 (pression supérieure à 2 secondes).
- ❑ Pour mémoriser l'heure imposée et continuer en réglant les minutes, appuyer sur le bouton MODE dans la modalité MODE 1 (pression inférieure à 1 seconde); après avoir appuyé sur le bouton MODE en MODE 1 les minutes clignotent. Sélectionner les minutes souhaitées sur le bouton  $\oplus$  ou  $\ominus$ .

Chaque pression sur le bouton correspondant détermine l'augmentation d'une unité.

Si on garde le bouton correspondant enfoncé on obtient l'augmentation ou la réduction rapide automatique.

Quand vous êtes proches de la valeur souhaitée, laissez la commande et complétez le réglage par des pressions séparées.

- a) pour mémoriser et revenir à la page-écran standard (sortie du Menu) appuyer sur le bouton MODE en mode MODE 2 (pression supérieure à 2 secondes).
- b) pour mémoriser l'heure et les minutes à peine réglés et poursuivre à l'intérieur du Menu, appuyer sur le bouton MODE dans le mode MODE 1 (pression inférieure à 1 seconde). Pour poursuivre à l'intérieur du Menu agir sur le bouton  $\oplus$ .

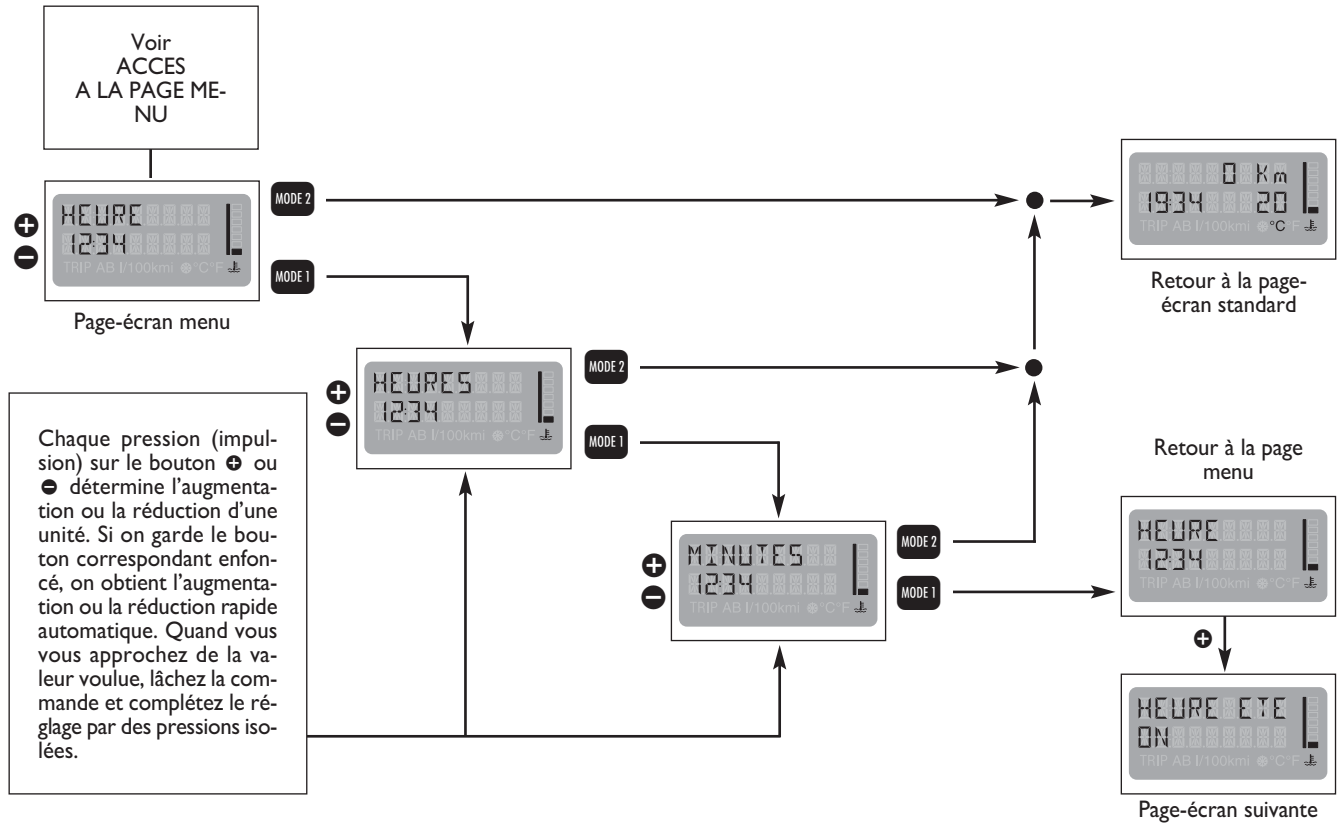

## HEURE D'ETE

Pour activer/désactiver la fonction d'heure d'été (appelée aussi "heure légale" correspondant à + 1 heure par rapport à l'heure solaire), il faut procéder comme suit:

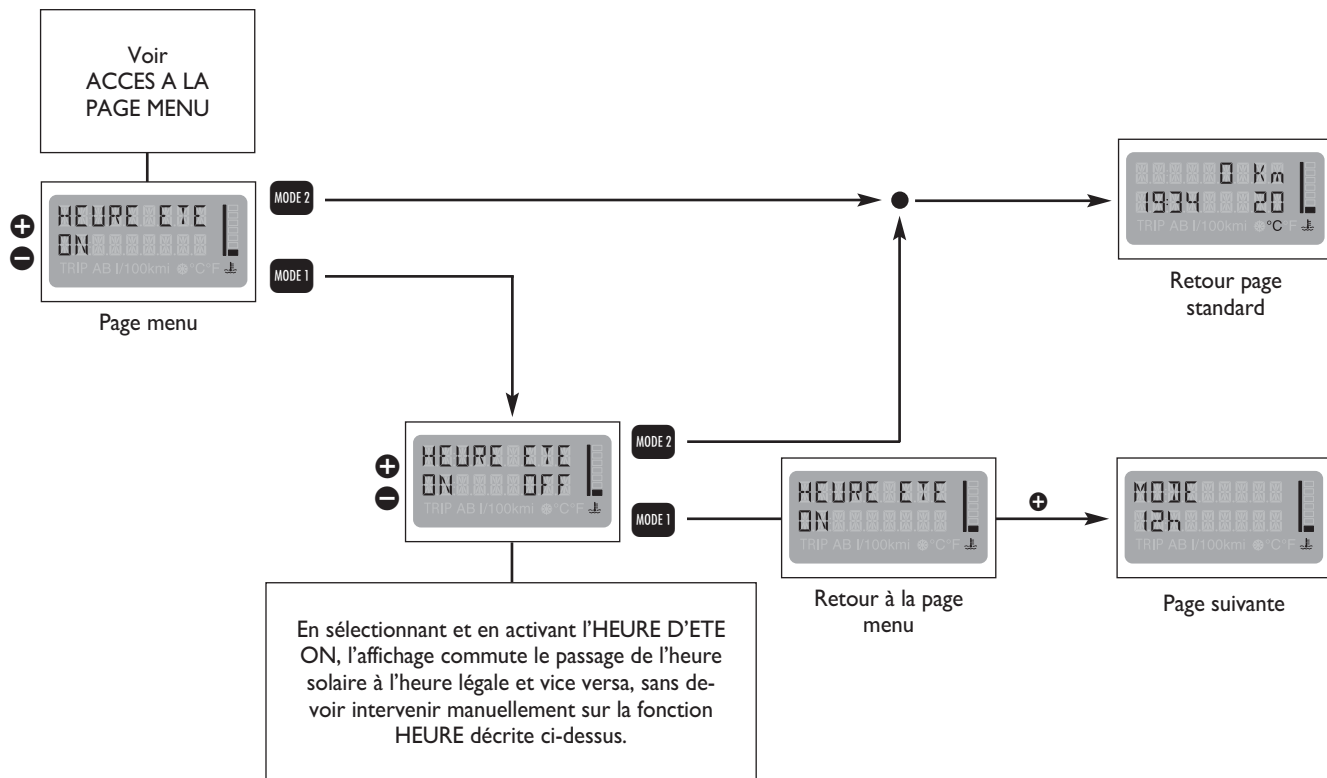

## MODE 12h/24h

Cette fonction permet de régler l'heure en mode 12 heures ou en mode 24 heures. Pour effectuer ce réglage, procéder comme suit:

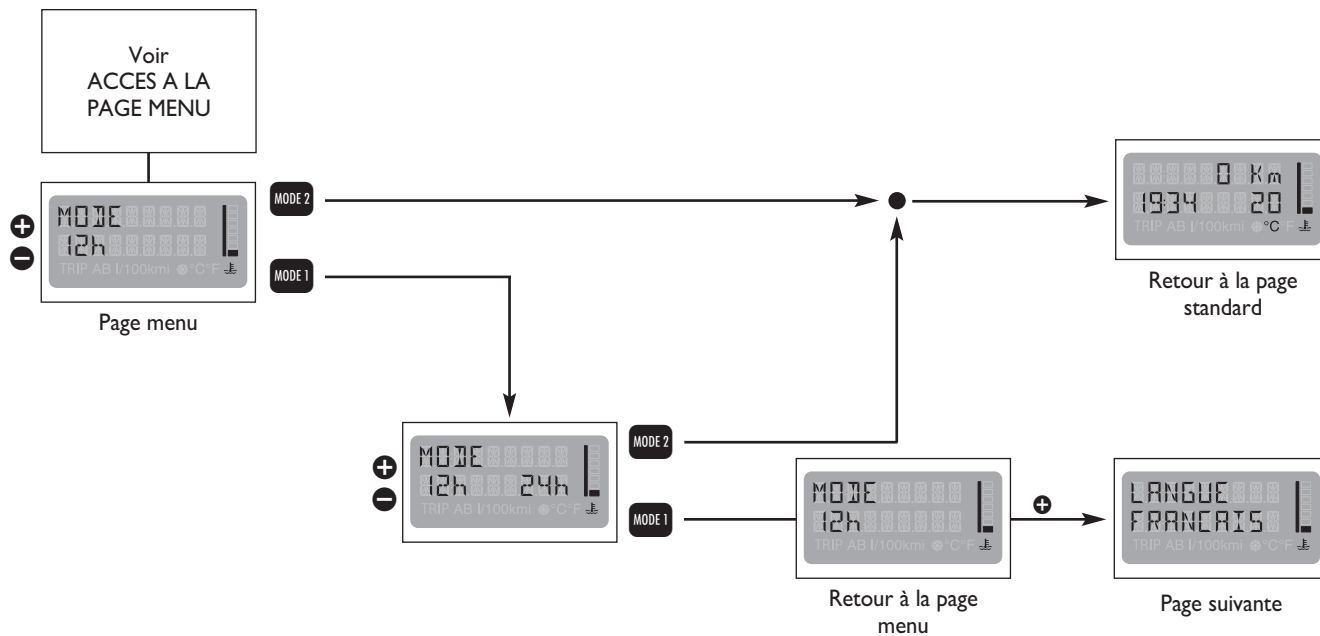



## LANGUE

Pour sélectionner la langue souhaitée, en ce qui concerne les textes et les messages apparaissant sur l'affichage, procéder comme suit:

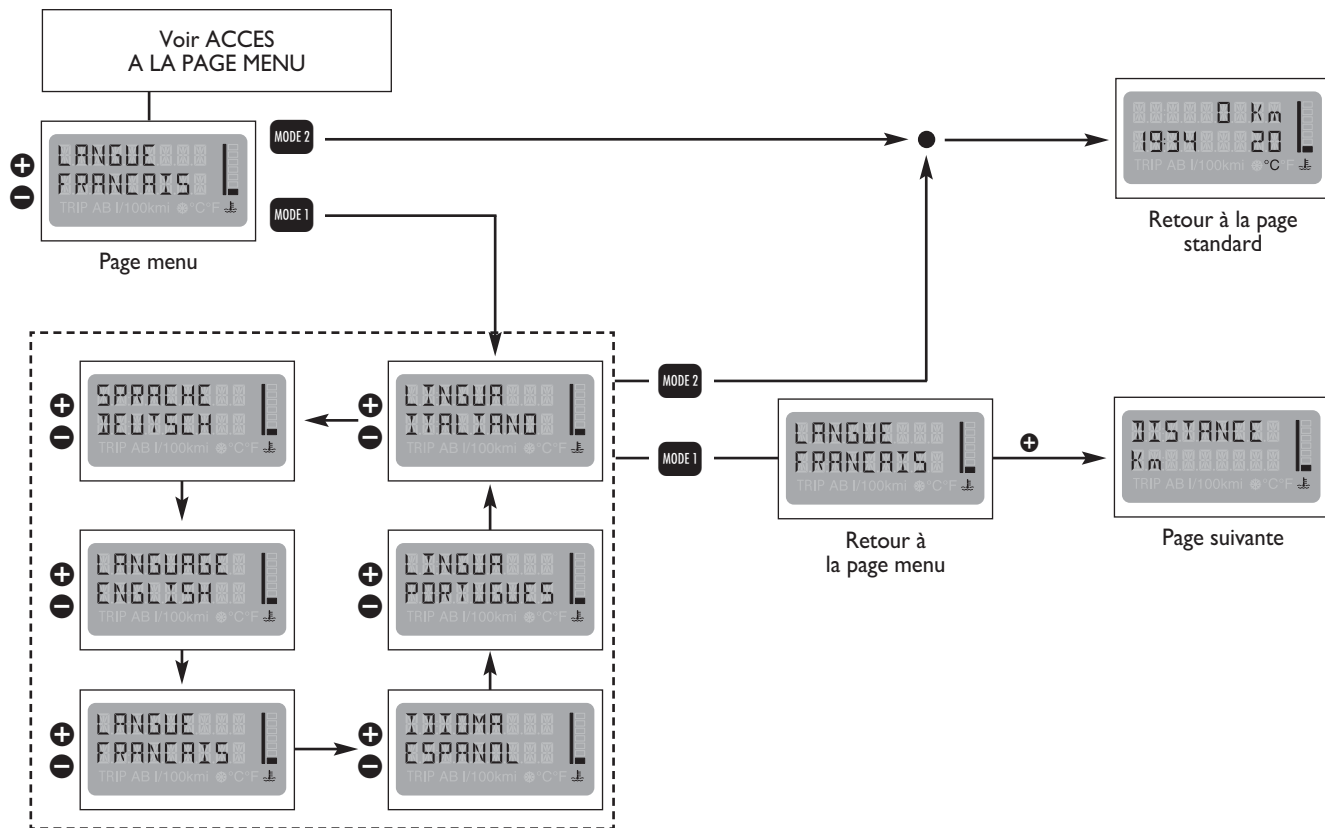

## UNITE DE MESURE

L'affichage est en mesure de donner les indications en fonction de l'unité de mesure sélectionnée. Pour choisir les unités voulues, il faut procéder comme suit:

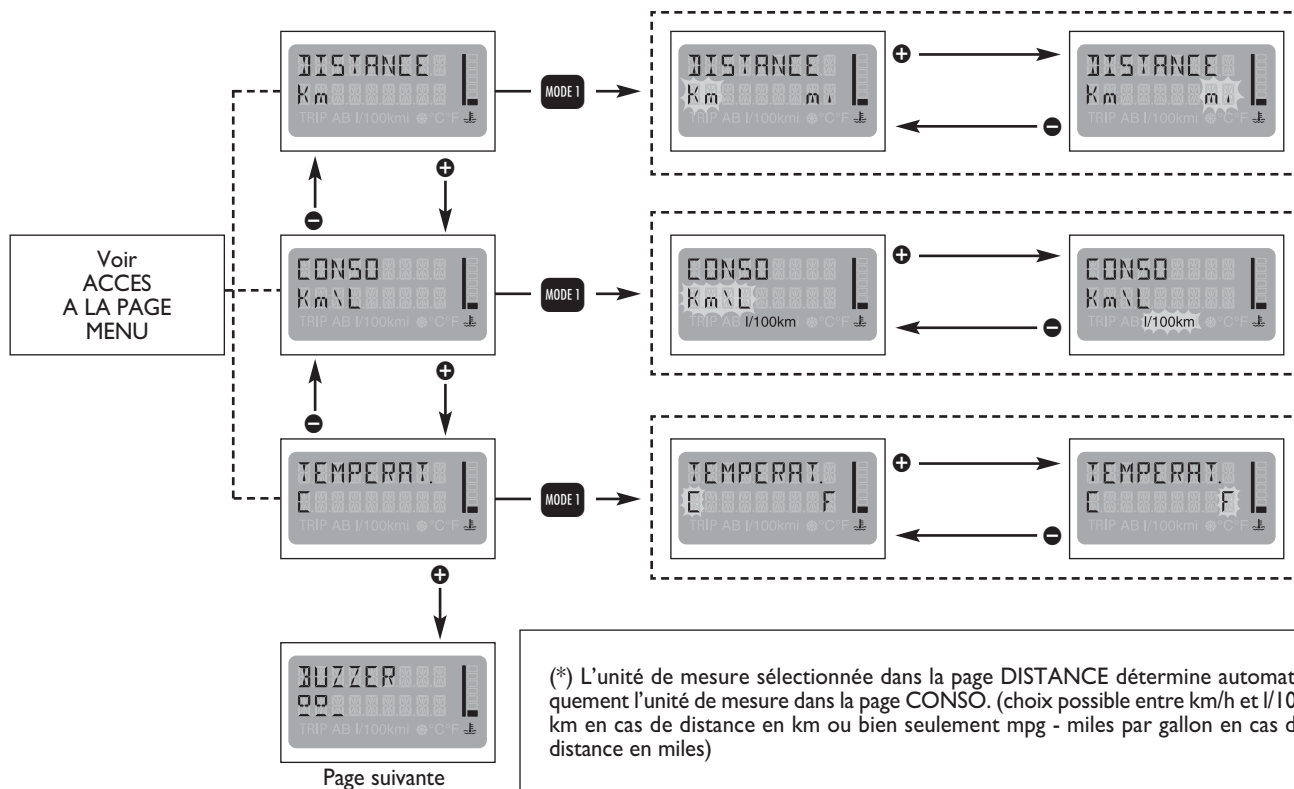

**BUZZER**

Le buzzer (signal acoustique) qui accompagne les commandes présentes dans la voiture et les signaux éventuels d'avarie, peut être réglé suivant une échelle prédéterminée au moyen des boutons **+** et/ou **-**. Pour effectuer l'exclusion (OFF) ou le réglage, il faut procéder comme suit:

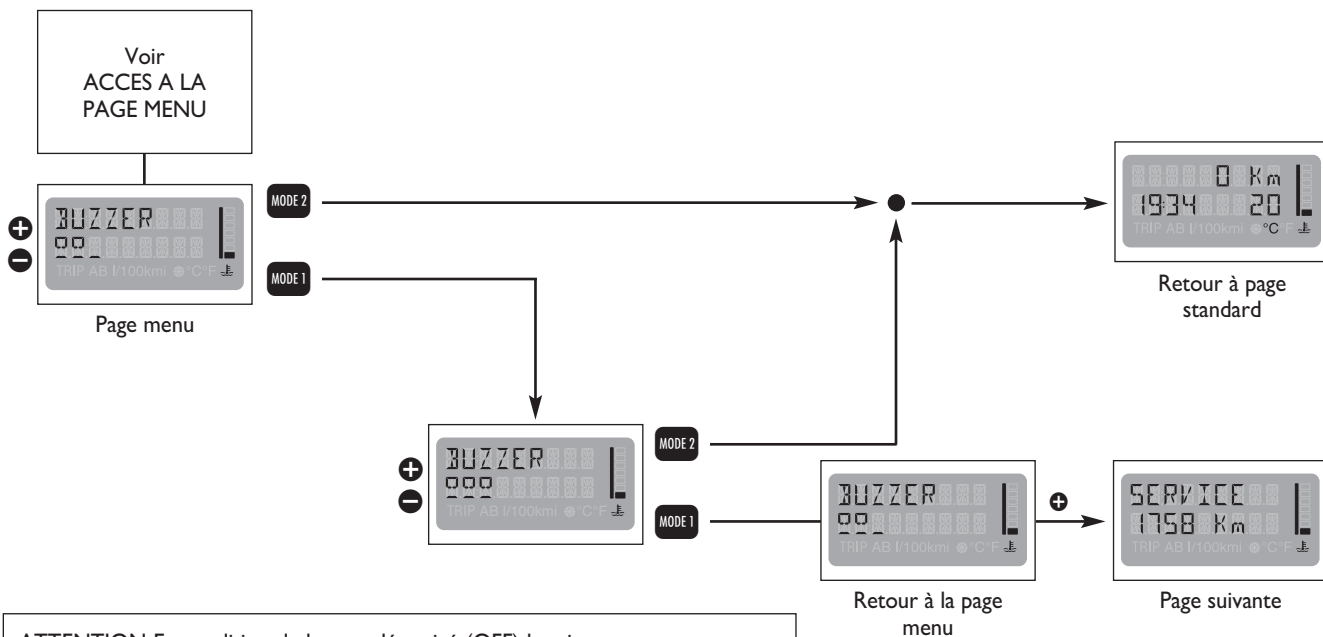

**ATTENTION** En condition de buzzer désactivé (OFF) les signaux sonores correspondants aux différentes avaries sont maintenus.

## ENTRETIEN PROGRAMME

La fonction SERVICE permet d'obtenir les indications concernant l'entretien correct de la voiture. Pour pouvoir consulter ces indications, il faut procéder comme suit:

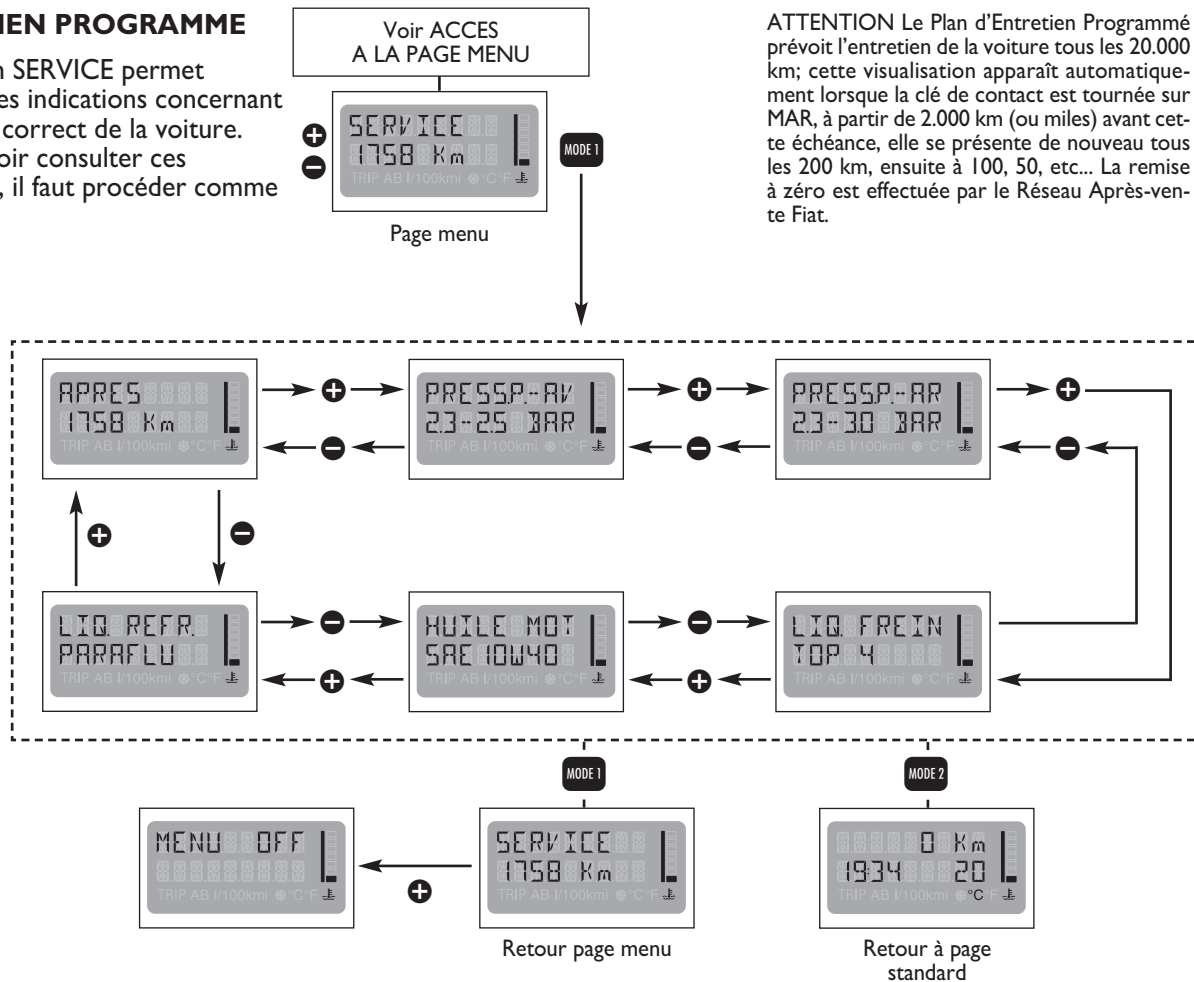

ATTENTION Le Plan d'Entretien Programmé prévoit l'entretien de la voiture tous les 20.000 km; cette visualisation apparaît automatiquement lorsque la clé de contact est tournée sur MAR, à partir de 2.000 km (ou miles) avant cette échéance, elle se présente de nouveau tous les 200 km, ensuite à 100, 50, etc... La remise à zéro est effectuée par le Réseau Après-vente de Fiat.

## MENU OFF

Dernière fonction terminant le cycle des réglages disposés de “manière circulaire”, et présentées dans la page écran initiale.

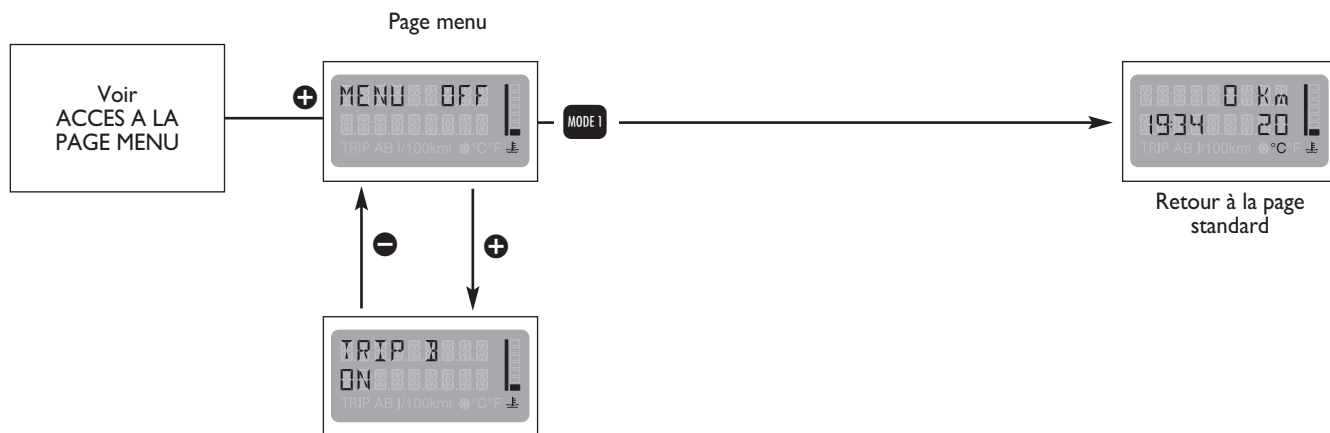

## TRIP A (GENERAL) - TRIP B (PARTIEL)

La fonction TRIP COMPUTER permet de montrer sur l'affichage multifonctions reconfigurable les grandeurs relatives à l'état de fonctionnement de la voiture. Cette fonction est formée du TRIP A (general) relatif à la mission complète de la voiture et du TRIP B (partiel) relatif à la mission partielle de la voiture. Cette dernière fonction est contenue (comme l'illustre le schéma suivant) à l'intérieur de la mission complète. Les deux fonctions peuvent être remises à zéro. Le TRIP A permet de visualiser les grandeurs relatives à la consommation (consommation moyenne), autonomie, vitesse moyenne, durée de voyage (durée de conduite), distance parcourue. Le TRIP B permet de visualiser les grandeurs relatives à la consommation B (consommation moyenne), vitesse moyenne B, durée de voyage B (durée de conduite), distance parcourue B

### Procédure de début de voyage (remise à zéro)

Pour commencer un nouveau voyage monitoré par le TRIP A, la clé de contact étant sur MAR, appuyer sur le bouton TRIP en mode TRIP I (voir "Boutons de commande").

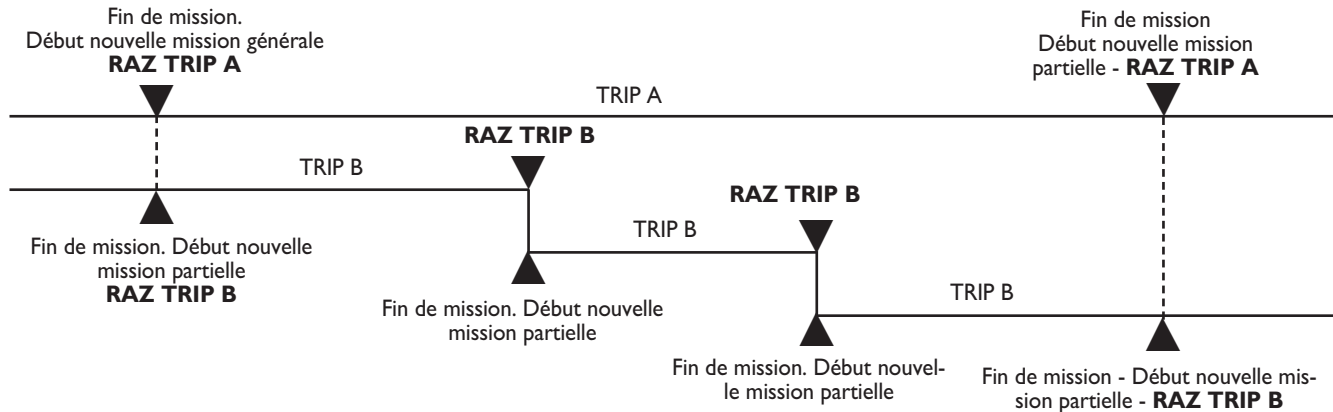

L'opération de remise à zéro (pression sur le bouton TRIP en mode TRIP 2, voir "Boutons de commande" dans ce même chapitre) effectuée à l'occasion des pages écran relatives au TRIP A annule aussi les grandeurs sur le TRIP B. L'opération de remise à zéro, (pression sur le bouton TRIP en mode TRIP 2) effectuée à l'occasion des pages écran relatives au TRIP B permet d'annuler les grandeurs uniquement relatives à cette fonction.

**ATTENTION** La grandeur autonomie ne peut être remise à zéro.

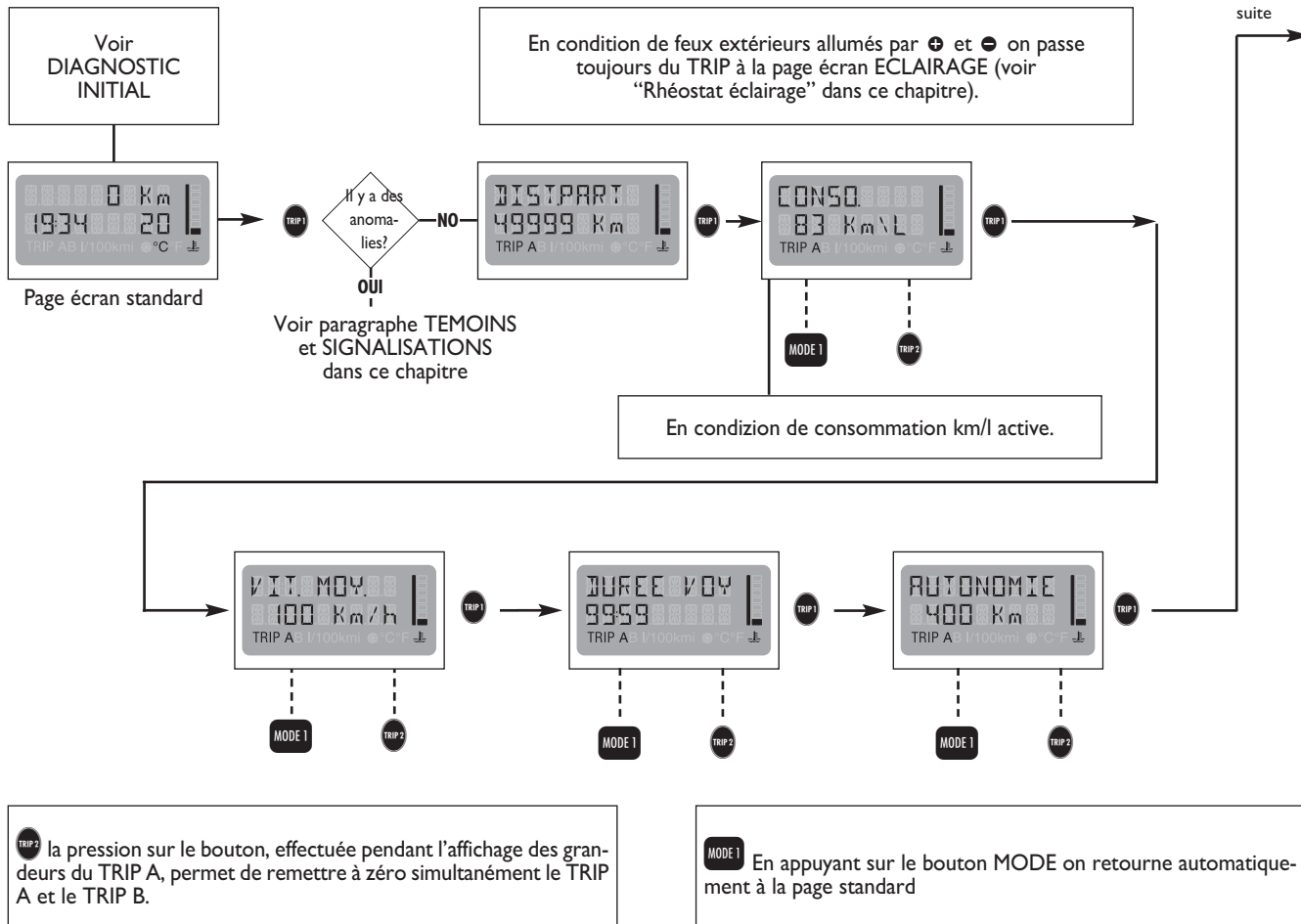

**TRIP 2** la pression sur le bouton, effectuée pendant l'affichage des grandeurs du TRIP A, permet de remettre à zéro simultanément le TRIP A et le TRIP B.

**MODE 1** En appuyant sur le bouton MODE on retourne automatiquement à la page standard

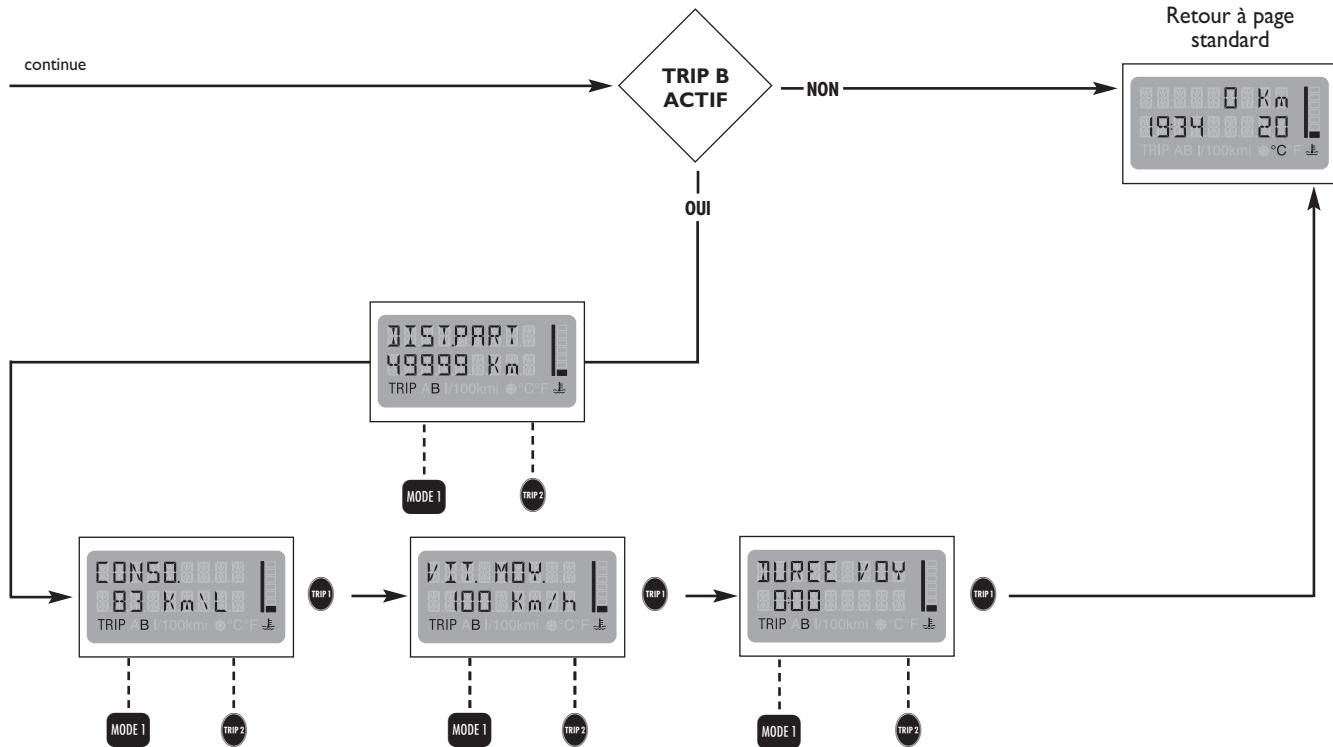

Retour à page standard

continue

TRIP B  
ACTIF

NON

OUI



MODE 1

TRIP 2



MODE 1

TRIP 2



MODE 1

TRIP 2



MODE 1

TRIP 2

En condition de feux allumés à l'aide de **+** et **-** on passe toujours du TRIP à la page ECLAIRAGE voir "Rhéostat éclairage" dans ce chapitre

**TRIP 2** la pression sur le bouton, effectuée pendant l'affichage des grandeurs du TRIP B, permet de remettre à zéro le TRIP B seulement.

**MODE 1** En appuyant sur le bouton MODE on retourne automatiquement à la page standard



## RHEOSTAT ECLAIRAGE

Cette fonction permet de régler l'éclairage (atténuation/renforcement) du combiné de bord et de l'affichage.

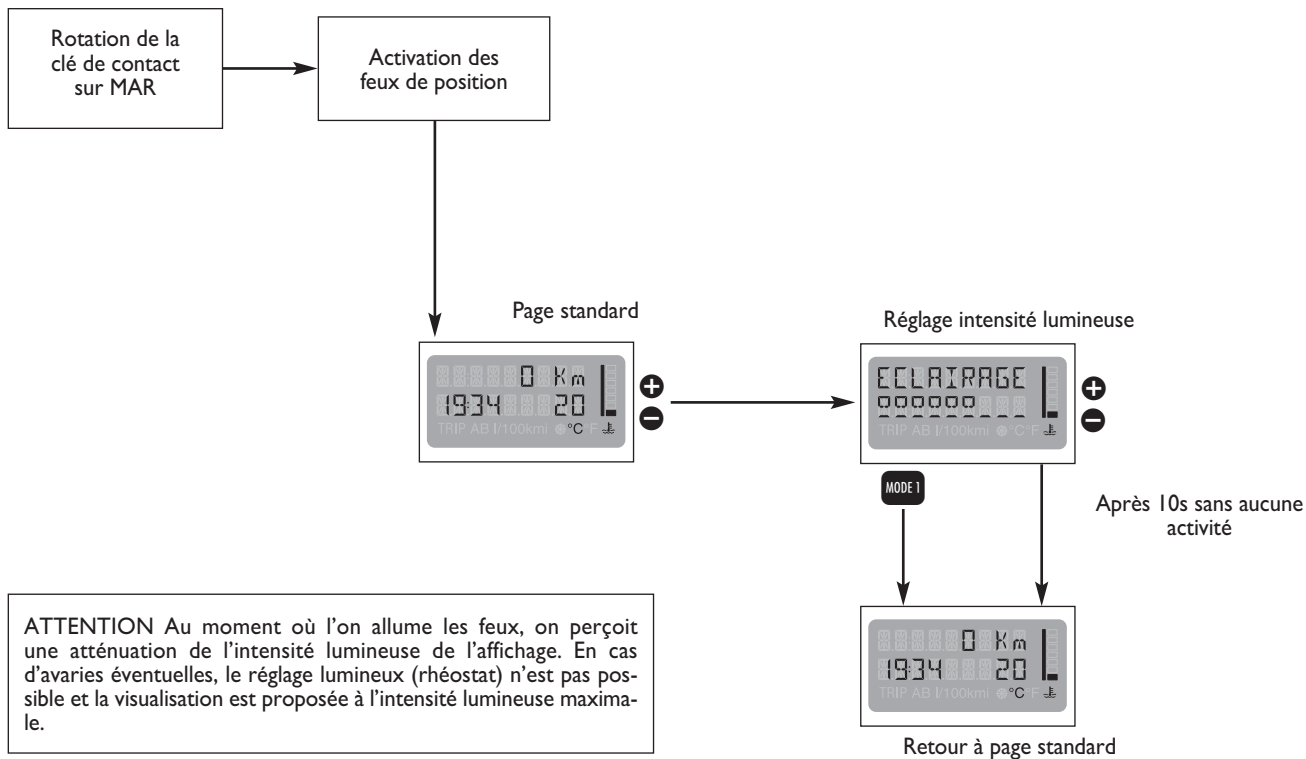

# SIEGES

## SIEGES AVANT

### Réglage dans le sens longitudinal (si présent)

Soulever le levier (A) (sur le côté interne du siège) et pousser le siège en avant ou en arrière: en position de conduite les bras doivent être légèrement pliés et les mains doivent reposer sur la couronne du volant.

### Réglage lombaire siège du conducteur (si présent)

Il assure un meilleur appui au dos. Pour régler, tourner le bouton (C).

### Réglage et rabattement des dossiers

Soulever le levier (B) et régler l'inclinaison du dossier.

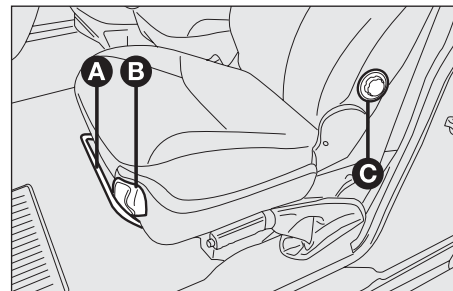

F0E0629m



### ATTENTION

*Tout réglage doit être effectué exclusivement lorsque la voiture est à l'arrêt.*



### ATTENTION

*Le levier de réglage lâché, vérifier toujours que le siège soit bloqué sur les glissières, en essayant de le déplacer en avant et en arrière. Le manque de blocage pourrait provoquer le déplacement inattendu du siège et provoquer la perte du contrôle de la voiture.*

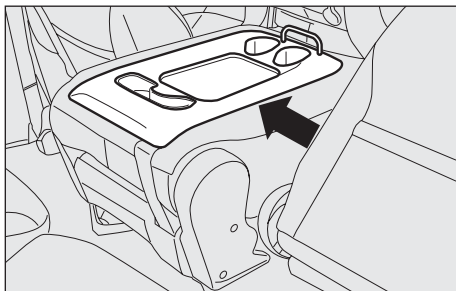

F0E0012m

Il est possible de rabattre le dossier en agissant sur le même levier. Une surface rigide servant d'accoudoir et de tablette munie de porte-verres est placée dans le dossier des sièges centraux.

Actionner le même levier pour replacer le dossier en position verticale.

En rabattant le dossier du siège central, vérifier que le siège soit bien reculé (complètement à fond course) et que l'appui-tête soit baissé.

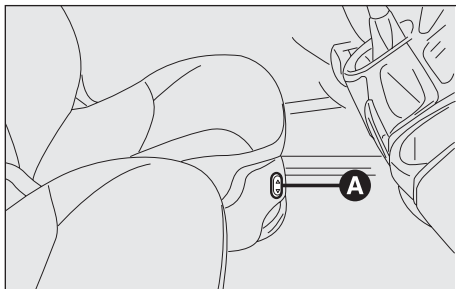

F0E0013m

### Réglage électrique hauteur siège du conducteur (si présent)

**Le réglage n'est possible que lorsque la clé de contact est tournée sur MAR.**

Agir sur le bouton (A) pour régler la hauteur du siège.

## SIEGES ARRIERE

### Réglage et rabattement des dossiers

Soulever le levier (B) et régler l'inclinaison du dossier. Pour le rabattement, agir sur le même levier.

Sur le dos des dossiers centraux est placée une surface rigide servant de tablette et porte-verres.

## Siège central coulissant (si présent)

Soulever le levier (A) et pousser le siège en avant ou en arrière. Après avoir relâché le levier, s'assurer que le siège soit parfaitement bloqué sur les glissières.

## Déplacement des sièges

Pour augmenter la capacité de chargement du coffre à bagages, deux positions sont disponibles (trois pour le siège central).

Pour positionner les sièges en avant par rapport à la position standard, il faut utiliser les crochets prévus à cet effet situés au plancher.

Pour placer le siège central plus en avant (position maximum de chargement), avancer complètement le siège avant central, rabattre le dossier et remonter le siège arrière en position ouverte.

Ensuite on peut remonter le siège arrière, en gardant son dossier ouvert comme l'illustre la fig. en position la plus avancée.

Le siège central peut être placé dans une position plus reculée de 100 mm.

A - position tout en avant

B - position standard

C - position tout en arrière

Pour l'enlever, voir le paragraphe "Agrandissement du coffre à bagages" dans ce même chapitre.

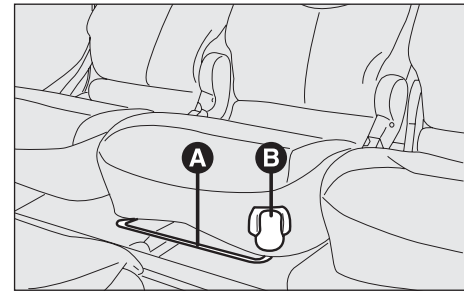

FOE0015m

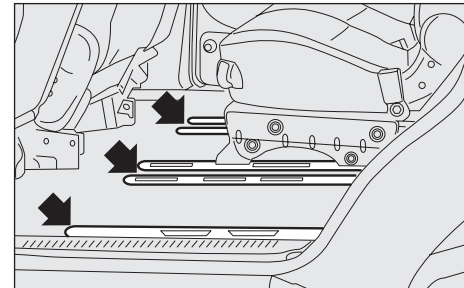

FOE0016m

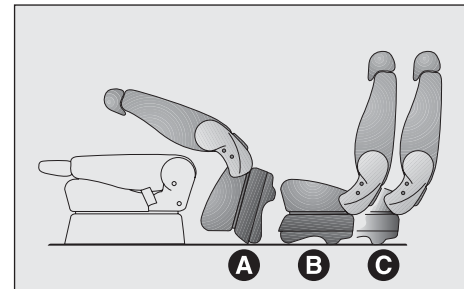

FOE0232m

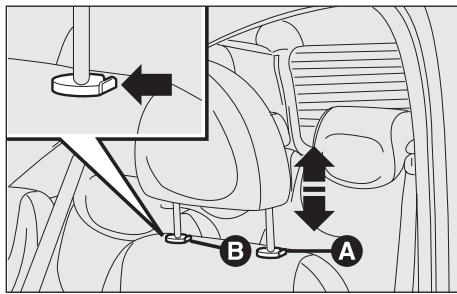

FOE0231m

## APPUIE-TETE

### AVANT

Pour augmenter la sécurité des passagers, les appuie-tête sont réglables en hauteur et se bloquent automatiquement dans la position désirée.

Pour les soulever les saisir à la base et les tirer vers le haut.

Pour les baisser imprimer une pression du haut vers le bas tout en appuyant sur le bouton (A).

Après les avoir relâchés, s'assurer qu'ils soient parfaitement bloqués.

### ARRIERE (si présents)

Seuls les appuie-tête arrière peuvent être démontés.

Pour enlever les appuie-tête:

1 - les soulever jusqu'au premier cran

2 - presser les deux boutons (A) et (B) et les enlever.

La conformation particulière des appuie-tête interfère intentionnellement avec l'appui correct du dos du passager arrière sur le dossier; cette conformation sert à obliger le passager à soulever l'appui -tête afin que celui-cisoit utilisé correctement.



### ATTENTION

*Se rappeler que les appuie-tête doivent être réglés de manière à assurer un appui non pas au cou mais à la nuque. Seule cette position permet de garantir une protection efficace en cas de collision.*

# VOLANT

Il est réglable dans le sens vertical.

- 1) Déplacer le levier (A) en position 1.
- 2) Effectuer le réglage du volant.
- 3) Ramener le levier en position 2 pour bloquer de nouveau le volant.

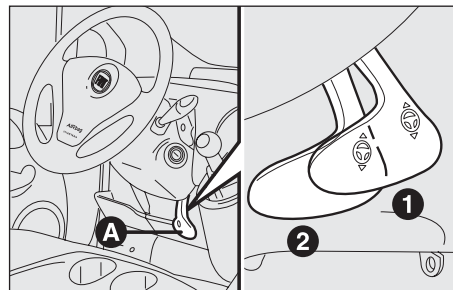

F0E0735m

PLANCHE DE BORD  
ET COMMANDES

SECURITE

CONDUITE

TEMOINS ET  
SIGNALISATIONS

S'IL VOUS  
ARRIVE

ENTRETIEN DE  
LA VOITURE

CARACTERISTIQUES  
TECHNIQUES

INDEX  
ALPHABETIQUE



**ATTENTION**

*Tout réglage ne doit être effectué que lorsque la voiture est à l'arrêt.*

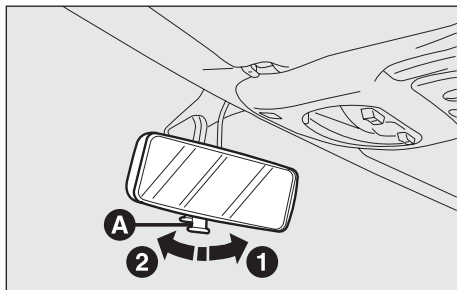

F0E0019m

## RETROVISEURS

### RETROVISEUR INTERIEUR

Il est réglable en déplaçant le levier (A):

- 1) position normale;
- 2) position antiéblouissement.

Il est également doté d'un dispositif de sécurité provoquant son décrochement en cas de collision.

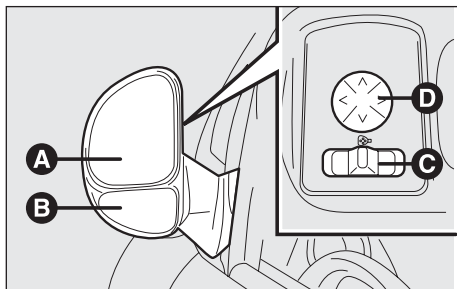

F0E0020m

### RETROVISEURS EXTERIEURS

Ils sont divisés en deux parties.

A - rétroviseur supérieur, réglable de l'intérieur de la voiture;

B - rétroviseur inférieur non réglable.

La partie fixe du rétroviseur gauche a une fonction panoramique et elle permet d'annuler tout angle mort sur le côté gauche de la voiture.

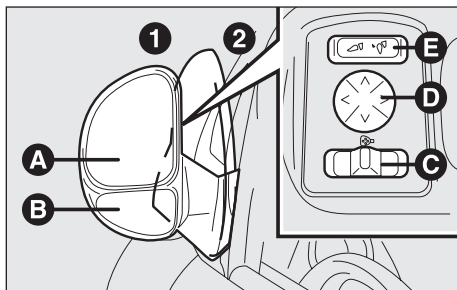

F0E0021m

La partie fixe du rétroviseur droit a la fonction de visualiser la roue arrière droite pendant les manœuvres de parking.

Le réglage n'est possible que lorsque la clé de contact est tournée sur MAR.

L'interrupteur (C) permet la sélection du rétroviseur (gauche, position neutre ou droit) que l'on souhaite régler.

Pour régler les rétroviseurs, il suffit d'actionner les quatre sens de l'interrupteur (D) situé dans le plafonnier.

L'interrupteur (E) commande le rabattement électrique des rétroviseurs rabattables de la position 1 à la position 2.

Sur les rétroviseurs à rabattement électrique se trouve un dispositif de désembuage s'enclanchant automatiquement en actionnant la lunette AR chauffante.

Les rétroviseurs sont basculants dans les deux sens en cas de collision.

Pour placer le rétroviseur dans sa position correcte, il faut le déplacer en position de fermeture totale jusqu'à son arrêt (il faut entendre un "clac"), puis le déployer de nouveau.

Si le rétroviseur est déplacé hors position manuellement, il est possible de le placer en position manuellement, mais il est préférable de le déplacer électriquement. Au contraire, si le rétroviseur est déplacé hors position électriquement il faut **ABSOLUMENT** le ramener en position électriquement.

Si l'encombrement du rétroviseur est susceptible de gêner dans les passages étroits, le rabattre de la position 1 à la position 2.



***Pendant la marche les rétroviseurs doivent toujours être en position (1).***



***Les rétroviseurs extérieurs sont bombés et altèrent légèrement la perception de la distance.***



## SYSTEME DE CHAUFFAGE/CLIMATISATION

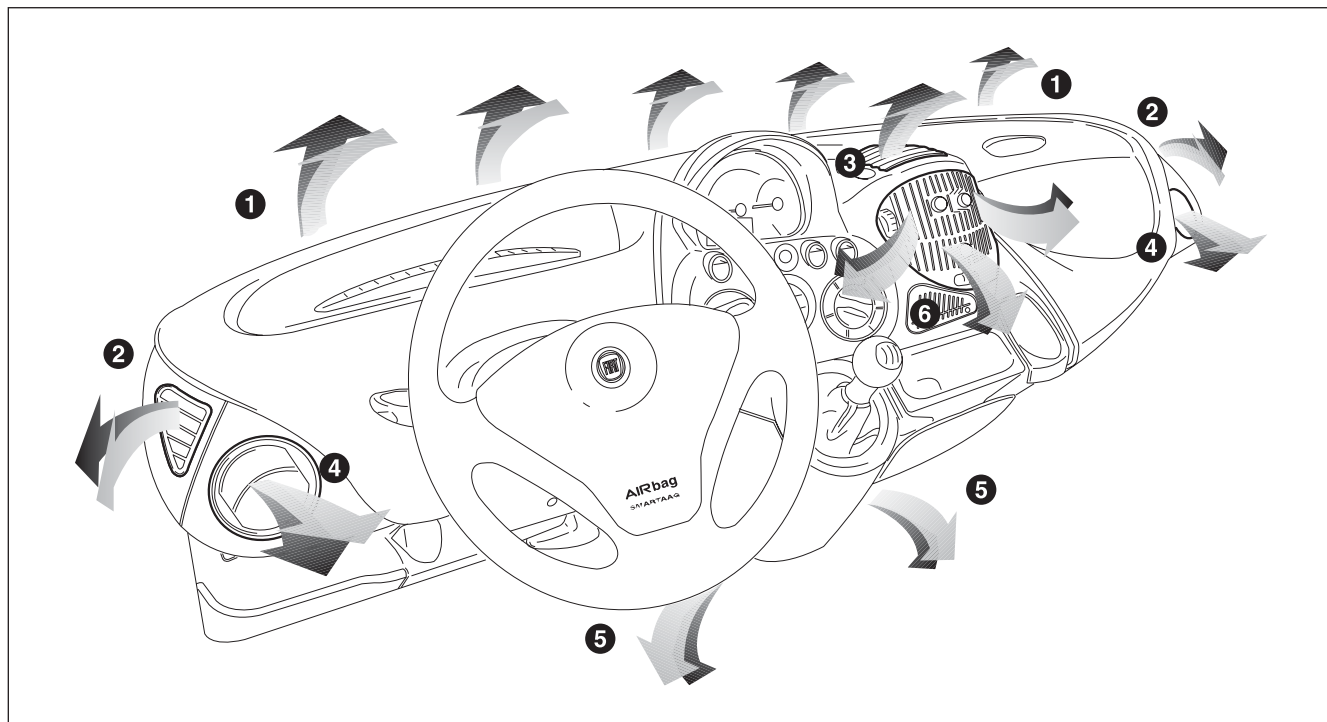

F0E0736m

1 Aérateurs de dégivrage ou de désembuage du pare-brise - 2 Aérateurs de dégivrage ou de désembuage des vitres latérales avant - 3 Aérateur supérieur envoyant l'air au-dessus de la tête des passagers des places avant - 4 Aérateurs centraux et latéraux orientables - 5 Ombrières latérales envoyant l'air vers les pieds des passagers des places avant - 6 Aérateurs centraux réglables et orientables.

## AERATEURS REGLABLES ET ORIENTABLES

Pour le réglage du débit d'air agir sur les ailettes orientables (A). Les aérateurs peuvent être orientés par rotation.

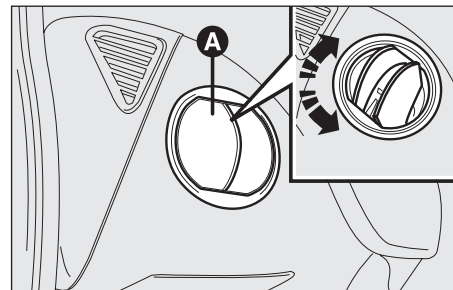

F0E0046m

## AERATEURS ORIENTABLES ET REGLABLES

A - Commande de réglage de débit d'air.

B - Commande de réglage de l'orientation du flux d'air.

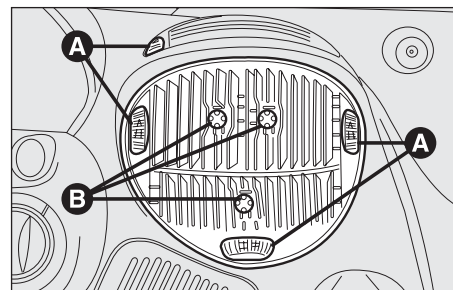

F0E0047m

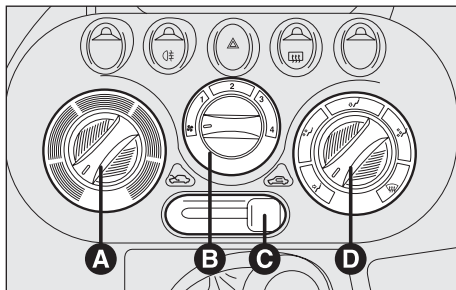

FOE0048m

# CHAUFFAGE ET VENTILATION

## COMMANDES



- A - Manette de réglage de la température d'air (mélange air chaud/froid).
- B - Manette de commande d'enclenchement du ventilateur.
- C - Interrupteur d'enclenchement du recyclage destiné à éliminer l'air provenant de l'extérieur.
- D - Manette de répartition d'air.

## CHAUFFAGE

- 1) Manette de réglage de la température d'air; index sur la plage rouge
- 2) Manette de commande d'enclenchement du ventilateur: index sur la vitesse désirée.
- 3) Manette de commande de répartition d'air: index sur:
  - ✓ pour chauffer les pieds et en même temps désembuer le pare-brise;
  - ✓ pour réchauffer les pieds et maintenir le visage plus frais (fonction "bilevel");
  - ✓ pour un chauffage diffus au niveau des pieds des passagers des places avant et arrière.
- 4) Interrupteur d'enclenchement du recyclage:  
pour obtenir un chauffage plus rapide, déplacer le bouton de recyclage d'air dans la position  équivalent à une circulation d'air interne uniquement.

## DESEMBUAGE ET/OU DEGIVRAGE RAPIDE

### Pare-brise et vitres latérales

- 1) Manette de réglage de la température d'air: index sur la plage rouge (complètement tournée à droite).
- 2) Manette de commande d'enclenchement du ventilateur: index sur la vitesse maxi.
- 3) Manette de commande de répartition d'air: index sur .
- 4) Interrupteur d'enclenchement du recyclage d'air dans la position , équivalent à l'introduction d'air de l'extérieur.

Bref, pour obtenir le désembuage/dégivrage rapide, il faut placer tous les indicateurs au niveau de l'idéogramme .



Le désembuage/dégivrage ayant eu lieu, régler les commandes pour maintenir des conditions de visibilité optimales.

### Lunette arrière

Appuyer sur l'interrupteur . Cela enclenche également le dispositif de désembuage des rétroviseurs électriques.

Dès que la lunette arrière a été désembuée, il est conseillé d'arrêter le désembuage.

## VENTILATION

- 1) Aérateurs d'air centraux et latéraux entièrement ouverts.
- 2) Manette de réglage de la température d'air: index sur la plage bleue.
- 3) Manette de commande d'enclenchement du ventilateur: index sur la vitesse désirée.
- 4) Manette de commande de répartition d'air: index sur .
- 5) Interrupteur d'enclenchement du recyclage d'air: index sur , équivalent à l'introduction d'air de l'extérieur.

### Chauffage supplémentaire

La version Diesel peut être équipée, pour les régions géographiques particulièrement froides, de chauffage supplémentaire qui garantit automatiquement un confort climatique maximum dans l'habitacle.

## RECYCLAGE

L'interrupteur sur  enclenche uniquement le recyclage d'air dans l'habitacle.

**ATTENTION** Cette forme de climatisation s'avère particulièrement utile en cas de forte pollution de l'environnement extérieur (embouteillage, dans les tunnels, etc.). Une utilisation très prolongée est toutefois déconseillée, surtout si les occupants de la voiture sont nombreux.

**ATTENTION** Ne pas utiliser la fonction de recyclage par un temps pluvieux/froid, car cela risquerait d'embuer considérablement les vitres dans l'habitacle.

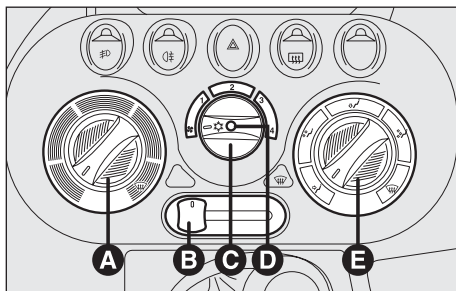



FOE0233m

## CLIMATISEUR MANUEL

### COMMANDES

- A - Manette de réglage de la température d'air (mélange air chaud/froid).
- B - Interrupteur de mise en service de recyclage destiné à éliminer l'air provenant de l'extérieur. Lorsque la diode de l'interrupteur est allumée cela signifie que le recyclage est actif.
- C - Commande d'enclenchement du ventilateur.
- D - Interrupteur de mise en service/hors service du climatiseur. L'actionnement de cet interrupteur enclenche simultanément le ventilateur à la 1<sup>ère</sup> vitesse. Lorsque la diode de l'interrupteur est allumée, cela signifie que le système est actif.
- E - Manette de répartition d'air.

### CLIMATISATION (REFROIDISSEMENT)

- 1) Manette de réglage de la température d'air: index sur la plage bleue.
- 2) Manette de commande d'enclenchement du ventilateur: index sur la vitesse désirée.
- 3) Manette de répartition d'air: index sur .
- 4) Climatisation: appuyer sur les interrupteurs  et .

Pour atténuer le refroidissement, mettre hors circuit l'interrupteur , augmenter la température et diminuer la vitesse du ventilateur.



**ATTENTION** Pour obtenir le refroidissement rapide de la voiture placer:

- 1) la manette de réglage de la température d'air sur l'index bleu;

- 2) la manette de commande d'enclenchement du ventilateur sur la vitesse 4;
- 3) la manette de répartition d'air sur .

## DESEMBUAGE ET/OU DEGIVRAGE RAPIDE

### Pare-brise et vitres latérales

- 1) Manette de réglage de la température d'air: index sur la plage rouge (complètement tournée à droite).
- 2) Manette de commande d'enclenchement du ventilateur: index sur la vitesse maxi.
- 3) Manette de répartition d'air sur .
- 4) Appuyer sur la touche du climatiseur .
- 5) Recyclage d'air désactivé (diode éteinte).

Le désembuage/dégivrage ayant eu lieu, régler les commandes pour maintenir des conditions de visibilité optimales.

**ATTENTION** Le climatiseur est très utile pour accélérer le désembuage, car il déshumidifie l'air. Il suffit de régler les commandes pour la fonction de désembuage et d'actionner le climatiseur en appuyant sur l'interrupteur  (diode allumée).

### Lunette arrière

Appuyer sur l'interrupteur . Cela enclenche également le dispositif de désembuage des rétroviseurs électriques.

Dès que la lunette arrière a été désembuée, il est conseillé d'arrêter le désembuage.

### RECYCLAGE

La pression de l'interrupteur  (diode allumée) enclenche uniquement le recyclage d'air dans l'habitacle.

**ATTENTION** Lorsque la température extérieure est très élevée, l'enclenchement du recyclage accélère le refroidissement de l'air. De plus, cette forme de climatisation s'avère particulièrement utile en cas de forte pollution de l'environnement extérieur (embouteillage, dans les tunnels, etc.). Une utilisation très prolongée est toutefois déconseillée, surtout si les occupants de la voiture sont nombreux.

**ATTENTION** Ne pas utiliser la fonction de recyclage par un temps pluvieux/froid, car cela risquerait d'embuer considérablement les vitres dans l'habitacle.

Si la voiture est équipée du climatiseur, elle prévoit aussi un filtre anti-pollen. Celui-ci a la fonction de retenir les particules et les poussières fastidieuses pour les occupants de la voiture.



**Le circuit utilise le fluide réfrigérant R134a qui n'est pas polluant en cas de fuites accidentelles, il n'est pas nuisible à l'environnement. Il faut absolument éviter d'employer le fluide R12 qui n'est pas compatible avec les composants du circuit.**

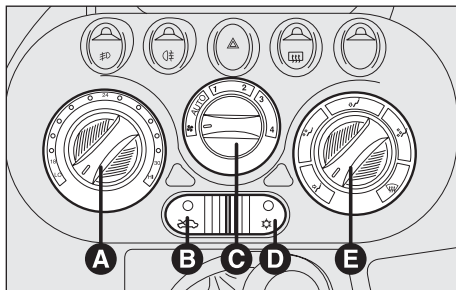

## CLIMATISEUR A CONTROLE AUTOMATIQUE DE LA TEMPERATURE

Il s'agit d'un système de contrôle de la température dans l'habitacle à réglage automatique:

- température de l'air aux aérateurs pour obtenir la température sélectionnée avec la manette (A);
- vitesse continue du ventilateur lorsque la manette(C) se trouve sur la position AUTO.

### COMMANDES

- A - Manette pour sélectionner la température de l'air demandé en positions extrêmes pour l'activation des fonctions HI et LO (température air maximum et minimum).
- B - Interrupteur de mise en service de recyclage destiné à éliminer l'air provenant de l'extérieur. Lorsque la diode de l'interrupteur est allumée cela signifie que le recyclage est actif.
- C - Manette pour allumer le ventilateur: elle sélectionne le fonctionnement manuel /automatique.



**Le circuit utilise le fluide réfrigérant R134a qui n'est pas polluant en cas de fuites accidentelles, il n'est pas nuisible à l'environnement. Il faut absolument éviter d'employer le fluide R12 qui n'est pas compatible avec les composants du circuit.**

D - Interrupteur de marche/arrêt du compresseur. La pression sur cet interrupteur allume automatiquement le ventilateur à la première vitesse si la manette (C) se trouve sur . Lorsque la led située sur l'interrupteur est allumée, le compresseur est en marche.

E - Manette de la distribution d'air: elle sélectionne la distribution de l'air en mode manuel.

Si elle est placée sur MAX/DEF, elle sélectionne le circuit pour dégivrage/désembuage.

Le circuit est doté de filtre anti-pollen pour épurer l'air en entrée. Pour remplacer ce filtre, voir le chapitre "Entretien Programmé"

## CHAUFFAGE



1) Manette pour la sélection de la température de l'air: aiguille sur la valeur de température souhaitée.

2) Manette du ventilateur:

- aiguille sur la vitesse souhaitée;
- indicateur sur AUTO, pour le fonctionnement du ventilateur en mode automatique.

Ce système limite la vitesse du ventilateur jusqu'à ce que le liquide de chauffage rejoint une température suffisante afin d'éviter l'entrée d'air pas assez chaud, dans l'habitacle.

3) Manette pour la distribution de l'air, indicateur sur:

-  pour réchauffer les pieds et en même temps désembuer le pare-brise;
-  pour réchauffer les pieds et garder la tête au frais (fonction "bilevel");
-  pour envoyer l'air chaud aux pieds des passagers avant et arrière.

4) Interrupteur de recyclage:

pour un chauffage plus rapide, appuyer sur l'interrupteur  (led allumée) équivalent au recyclage de l'air intérieur seulement.

ATTENTION Pour obtenir le maximum de puissance de chauffage:

- tourner la manette (A) sur HI;
- tourner la manette (C) sur 4.

## DESEMBUAGE ET/OU DEGIVRAGE

Manette de distribution de l'air, indicateur sur:

 pour désembuage du pare-brise et des vitres latérales avant.



## DESEMBUAGE ET/OU DEGIVRAGE RAPIDE

1) Manette de distribution de l'air; indicateur sur MAX/DEF.

Le circuit est sélectionné pour obtenir un désembuage/dégivrage rapide du pare-brise et des vitres latérales en appliquant les fonctions suivantes en mode automatique:

- température maximale
- débit de l'air maximal



Ce système limite la vitesse du ventilateur jusqu'à ce que le liquide de chauffage rejoint une température suffisante afin d'éviter l'entrée d'air pas assez chaud dans l'habitacle.

- recyclage d'air activé (led éteinte) équivalent à l'introduction de l'air de l'extérieur;
- compresseur activé (led allumée);
- distribution air au pare-brise.



Lorsque le désembuage/dégivrage est terminé, il suffit de tourner la manette de commande de la distribution de l'air pour rétablir la condition voulue.

**ATTENTION** Une caractéristique importante du climatiseur est la déshumidification de l'air. Il est toujours bon d'enclencher le compresseur en appuyant sur l'interrupteur  (led allumée) pour éviter le risque d'avoir les vitres embuées.

**ATTENTION** Dans les cas de forte humidité extérieure et/ou de pluie et/ou de grands écarts de température entre l'habitacle et l'extérieur, il est bon d'effectuer la manœuvre préalable suivante de désembuage des glaces:

- interrupteur de recyclage de l'air hors service (led éteinte);
- manette de température de l'air tournée sur HI;
- ventilateur au moins à la 2ème vitesse;
- manette de distribution de l'air sur  avec possibilité de passer à la position  si l'on ne constate pas de désembuage;
- mettre le compresseur en marche en appuyant sur l'interrupteur  (led allumée).

## REFROIDISSEMENT

- 1) Aérateurs centraux et latéraux complètement ouverts.
- 2) Manette de sélection de la température de l'air tournée sur la valeur de température souhaitée.
- 3) Manette du ventilateur:
  - indicateur sur la vitesse souhaitée;
  - indicateur sur auto, lorsqu'on choisit le fonctionnement du ventilateur en mode automatique.
- 4) Manette de commande de répartition d'air: index sur .
- 5) Interrupteur du compresseur  enfoncé (led allumée).
- 6) Interrupteur de recyclage  enfoncé (led allumée) pour accélérer le refroidissement.

Pour modérer le refroidissement: dégager l'interrupteur , choisir une température plus haute et réduire la vitesse du ventilateur.

## RECYCLAGE

La pression de l'interrupteur  (diode allumée) enclenche uniquement le recyclage d'air dans l'habitacle.

**ATTENTION** Lorsque la température extérieure est très élevée, l'enclenchement du recyclage accélère le refroidissement de l'air. De plus, cette forme de climatisation s'avère particulièrement utile en cas de forte pollution de l'environnement extérieur (embouteillage, dans les tunnels, etc.). Une utilisation très prolongée est toutefois déconseillée, surtout si les occupants de la voiture sont nombreux.

**ATTENTION** Ne pas utiliser la fonction de recyclage les jours de pluie ou de froid intense, car on risque d'augmenter de beaucoup la possibilité d'embuer les vitres de l'intérieur.

## En cas d'avarie







Si le système constate une avarie au système automatique, le message "DEFAULT CLIM." sera affiché sur le tableau de bord.

Le système automatique poursuivra autant que possible son fonctionnement.

Si l'avarie intéresse la commande du ventilateur (C) et que celui-ci peut poursuivre son fonctionnement la première vitesse sera sélectionnée automatiquement.

Si l'avarie intéresse un capteur de température de l'air, la commande de température demandée (A) fonctionnera comme une commande de mélange de la température d'air manuel.

## Fonctions du climatiseur habilitées en mode automatique

Action effectuée par l'utilisateur	Signalisation visible par l'utilisateur	Fonction habilitée automatiquement	Explication
Démarrage voiture (clé de contact sur MAR)	Led sur le bouton  allumée	Enclenchement compresseur si la température demandée est inférieure ou égale à la température extérieure	Pour atteindre la température demandée le plus rapidement possible à partir de l'entrée dans la voiture
Variation de la température demandée	Led sur le bouton  allumée	Enclenchement compresseur si la température demandée est inférieure ou égale à la température extérieure	Pour lancer rapidement la procédure d'obtention de la nouvelle température demandée.
Enclenchement du recyclage 	Led sur les boutons  et  allumées	Enclenchement compresseur	Pour empêcher l'accès aux gaz nuisibles; pour prévenir les glaces embuées; pour accélérer le refroidissement de l'air
Mise en service de la fonction MAX/DEF	Led sur le bouton  allumée Led sur le bouton  éteint	Enclenchement compresseur - Débit maximum température de l'air - Recyclage de l'air éteint - Distribution de l'air aux vitres	Dégivrage/désembuage rapide des glaces

# FEUX EXTERIEURS



## COMMODO GAUCHE

Il regroupe les commandes des feux de position, de croisement et de direction.

Cet éclairage ne fonctionne que lorsque la clé de contact se trouve sur MAR.

Lorsque les feux de position et de croisement sont branchés, le tableau de bord, les idéogrammes et les symboles des différentes commandes situées sur la planche de bord s'allument.

### Feux de position

On les allume en tournant le commodo de la position  à la position . Sur le tableau de bord le témoin  s'allume.

### Feux de croisement

On les allume en tournant le commodo de la position  à la position .

### Feux de route

Le commodo étant sur , le pousser à fond vers la planche de bord.

Sur le tableau de bord le témoin  s'allume.

On les éteint en tirant à fond le commodo vers le volant.

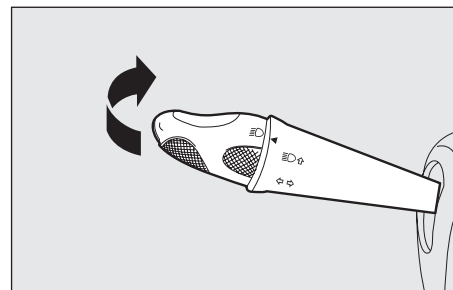
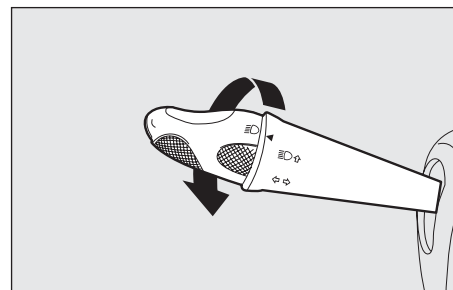
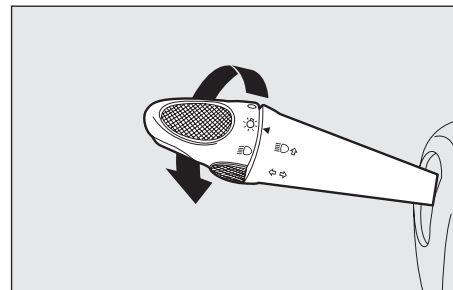

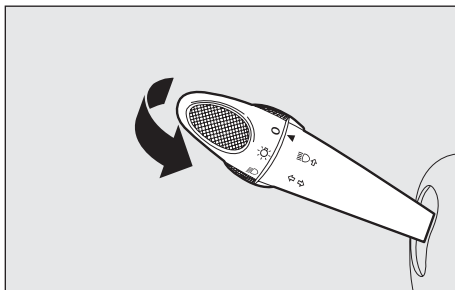

FOE0054m

## Appels de phares

On les allume en tirant le commodo vers le volant (position instable).

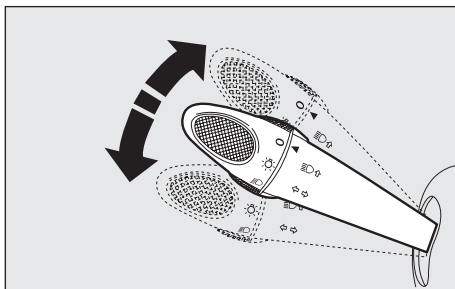

FOE0055m

## Feux de direction

On les allume en déplaçant le commodo:

vers le haut - clignotant pour tourner à droite

vers le bas - clignotant pour tourner à gauche.

Sur le tableau de bord, le témoin  clignote.

Les clignotants s'éteignent automatiquement lorsque la voiture retrouve une position de marche rectiligne.

Pour signaler un changement momentané de voie (pour lequel il suffit de tourner très légèrement le volant), il est possible de déplacer le commodo vers le haut ou vers le bas sans atteindre le déclic. En lâchant, le commodo revient automatiquement à sa position de repos.

# NETTOYAGE DES GLACES

## ESSUIE-GLACE/LAVE-GLACE

Il ne se met en fonction que lorsque la clé de contact se trouve sur MAR.

A - Essuie-glace désenclenché.

B - Battements intermittents.

C - Battements intermittents lents.

D - Battements continus rapides.

E - Battements momentanés rapides (position instable): dès son relâchement, le levier revient à la position (A) en arrêtant automatiquement l'essuie-glace.

En tirant le levier vers le volant, on met en contact le jet du liquide du lave-glace et des lave-phares (lorsqu'ils sont prévus) uniquement si les feux de route sont allumés.

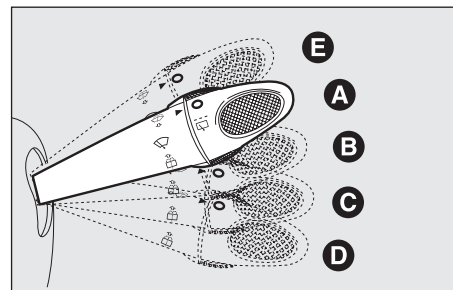

F0E0056m

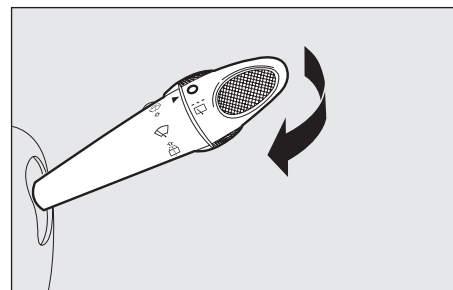

F0E0057m



***Ne pas utiliser l'essuie-glace pour éliminer la neige ou le verglas accumulés sur le pare-brise. Dans ces conditions, si l'essuie-glace est soumis à un effort excessif, le protége-moteur se met en fonction et interdit le fonctionnement pendant quelques secondes. Si, ensuite, le fonctionnement n'est pas rétabli, s'adresser au Réseau Après-vente Fiat.***

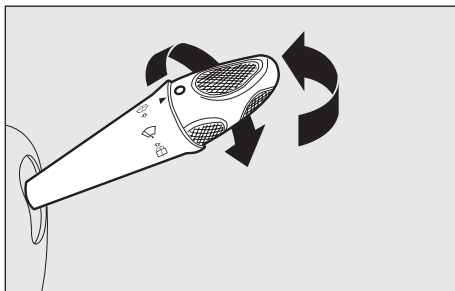



FOE0058m

## ESSUIE-LUNETTE/LAVE-LUNETTE

Il se met en fonction uniquement si la clé de contact se trouve sur MAR.

Commandes:

- 1) tourner la molette (A) de la position  la position : fonctionnement continu;
- 2) en poussant le levier de commande en avant (position instable), on met en fonction le jet du liquide du lave-lunette et de l'essuie-lunette; dès son relâchement, ils s'arrêtent.



***Ne pas utiliser l'essuie-lunette pour éliminer la neige ou le verglas accumulés sur la lunette arrière. Dans ces conditions, si l'essuie-lunette est soumis à un effort excessif, le protège-moteur se met en fonction et interdit le fonctionnement pendant quelques secondes. Si, ensuite, le fonctionnement n'est pas rétabli, s'adresser au Réseau Après-vente Fiat.***

# PLAFONNIER

## PLAFONNIER AVANT

L'interrupteur (A) allume/éteint les plafonniers.

L'interrupteur (B) fait fonction de spot.

Suivant leur position, on obtient les conditions suivantes:

- l'interrupteur (A) en position centrale, les lampes (C) et (D) du plafonnier s'allument lors de l'ouverture des portes avant;
- l'interrupteur (A) déplacé à gauche, les lampes (C) et (D) du plafonnier sont éteintes et ne s'allument que lorsque les portes s'ouvrent ou lors de leur déverrouillage;
- l'interrupteur (A) déplacé à droite, les lampes (C) et (D) du plafonnier restent toujours allumées.

L'interrupteur (B) allume:

- la lampe spot (C) si on le déplace à gauche;
- la lampe spot (D) si on le déplace à droite.

**ATTENTION** Avant de descendre de la voiture, s'assurer que les deux interrupteurs soient dans la position centrale. De cette façon, les lumières du plafonnier s'éteindront lors de la fermeture des portes, évitant ainsi de décharger la batterie.

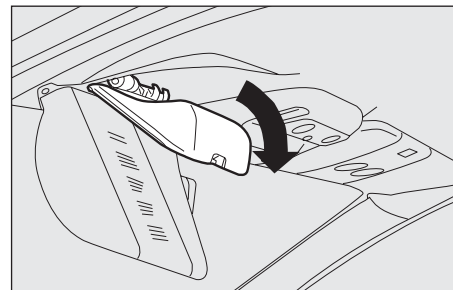

F0E0065m

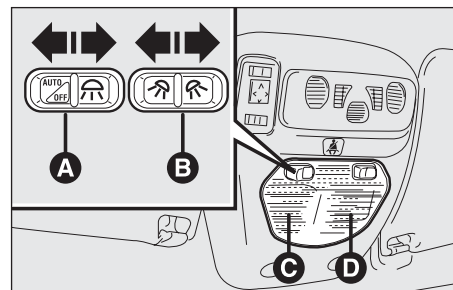

F0E0236m



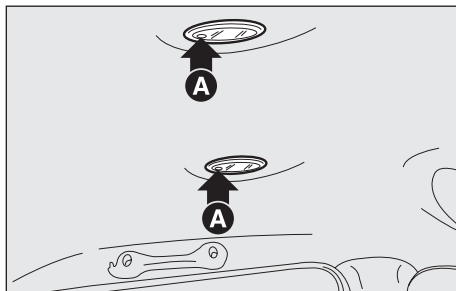

FOE0067m

## PLAFONNIERS ARRIERE

Les plafonniers s'allument lors de l'ouverture des portes arrière. Lorsque les portes sont fermées, les lampes s'allument/s'éteignent en appuyant sur le point (A).

Dans les versions dotées d'un double toit ouvrant, les plafonniers sont placés entre les deux toits.

# COMMANDES

## FEUX DE DETRESSE

Ils s'allument en appuyant sur l'interrupteur (D) quelle que soit la position de la clé de contact.

Le dispositif étant en fonction, l'interrupteur se met à clignoter. Pour les éteindre, appuyer à nouveau sur l'interrupteur.

## INTERRUPTEURS DE COMMANDE

Ils sont situés au centre de la planche de bord.

Ils ne fonctionnent que lorsque la clé de contact se trouve sur MAR (exception faite pour les feux de détresse).

Lorsqu'on appuie sur un interrupteur, une diode s'allume sur ce même interrupteur.

### Feux antibrouillard

Interrupteur (A): pour activer ces feux, il est nécessaire que les feux de croisement soient déjà allumés.

### Feux antibrouillard arrière

Interrupteur (B): Pour activer ces feux, il est nécessaire que les feux de croisement soient déjà allumés ou bien que les feux antibrouillard avant soient enclenchés.

### Lunette chauffante

Interrupteur (C): à fonctionnement temporisé.

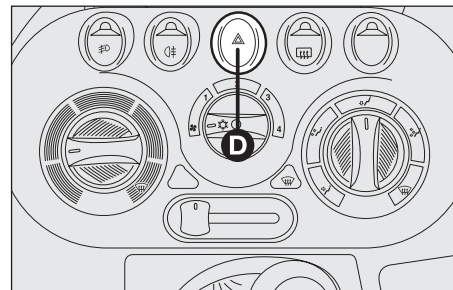

F0E0630m

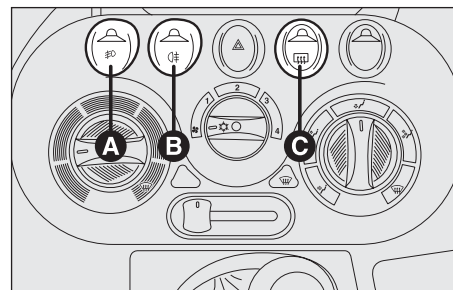

F0E0235m



**ATTENTION**

*L'utilisation des feux de détresse est réglementée par le Code de la route dans le Pays dans lequel vous vous trouvez. Respecter les prescriptions du pays.*

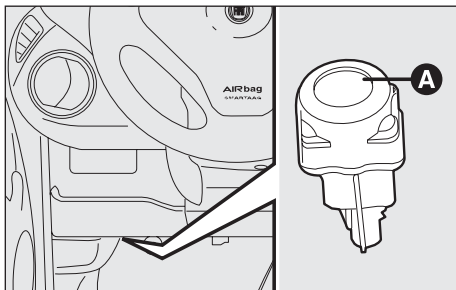

FOE0737m

## INTERRUPTEUR DE COUPURE CARBURANT

Il est placé sous la planche côté conducteur, et s'active en cas de choc en provoquant:

Il s'agit d'un interrupteur de sécurité (A) qui s'active en cas de choc, en interrompant l'alimentation en carburant et en provoquant, par conséquent, l'arrêt du moteur.

Contrôler avec soin la voiture pour s'assurer qu'il n'y ait pas de fuites de carburant, par exemple dans le compartiment moteur, sous la voiture ou à proximité du réservoir.

Si aucune fuite de carburant n'est observée et que la voiture est à même de partir, appuyer sur le poussoir (A) pour réactiver le système d'alimentation et l'enclenchement des feux.

Après le choc, se rappeler de tourner la clé de contact sur STOP pour éviter de décharger la batterie.

**ATTENTION**

*Si après le choc, l'on sent une odeur de carburant ou que l'on remarque des fuites provenant de l'alimentation, ne pas réenclencher l'interrupteur pour éviter des risques d'incendie.*

# EQUIPEMENTS INTERIEURS

## BOITE A GANTS COTE CONDUCTEUR

Pour ouvrir, soulever le volet (A).

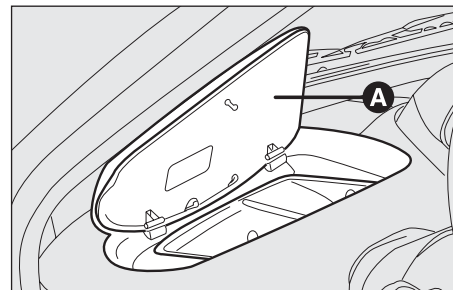

F0E0063m

## BOITE A GANTS COTE PASSAGER

Pour ouvrir, soulever le volet (A).

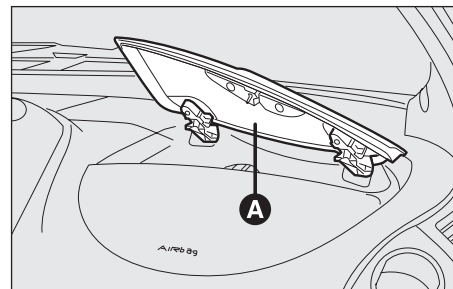

F0E0062m

PLANCHE DE BORD  
ET COMMANDES

SECURITE

CONDUITE

TEMOINS ET  
SIGNALISATIONS

S'IL VOUS  
ARRIVE

ENTRETIEN DE  
LA VOTURE

CARACTERISTIQUES  
TECHNIQUES

INDEX  
ALPHABETIQUE

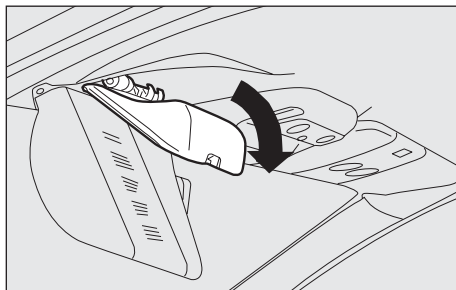

F0E0065m

## VIDE-POCHES SOUS AILETTE PARE-SOLEIL

Pour y accéder, baisser les pare-soleil.

**ATTENTION** Ces compartiments ont été conçus pour contenir de petits objets (télécommande portail électrique, lunettes, documents etc.), tout objet lourd pourrait provoquer l'ouverture spontanée du vide-poches pendant que l'on roule sur une chaussée accidentée.

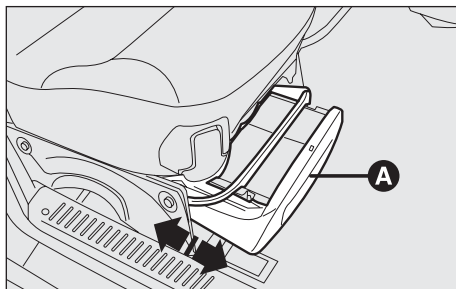

F0E0071m

## VIDE-POCHES SOUS LE SIEGE AVANT DROIT (si prévue)

Pour ouvrir: appuyer sur (A) et tirer vers l'extérieur.

Pour fermer: pousser le tiroir sous le siège jusqu'à percevoir le déclic du mécanisme de blocage.

## ALLUME-CIGARES (lorsqu'il est prévu)

Il ne fonctionne que si la clé de contact est sur MAR.

Ouvrir le volet (A) en le poussant vers le bas.

Presser sur le bouton de l'allume-cigares (B); après une quinzaine de secondes le bouton revient automatiquement à sa position d'origine et l'allume-cigares est prêt à l'usage.

**ATTENTION** Contrôler toujours si le débranchement de l'allume-cigares a bien eu lieu.

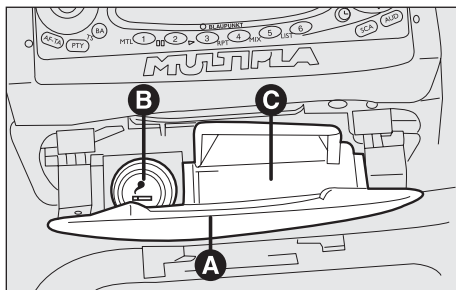

F0E0068m

## CENDRIER

**Fixe (lorsqu'il est prévu)**

Ouvrir le volet (A) en le poussant vers le bas.

Le cendrier (C) est extractible.

## Mobile (lorsqu'il est prévu)

Il est constitué d'un boîtier en plastique extractible avec une ouverture à ressort.

Le cendrier mobile peut être utilisé dans la partie avant, en le plaçant dans l'empreinte porte-boissons (A) sur la planche ou bien arrière, en le plaçant dans l'empreinte porte-boissons (B) présente derrière le dossier arrière (si renversé).

## Pour les places arrière (lorsqu'il est prévu)

Ils sont placés sous les portières.

Ouvrir le couvercle (D) en le tirant en arrière.

Le cendrier peut être enlevé.

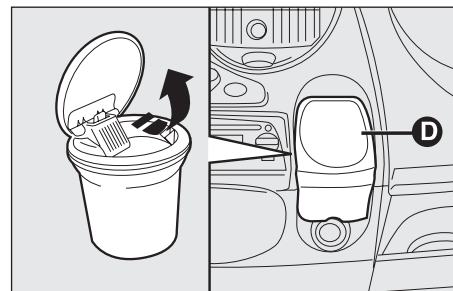

F0E0731m

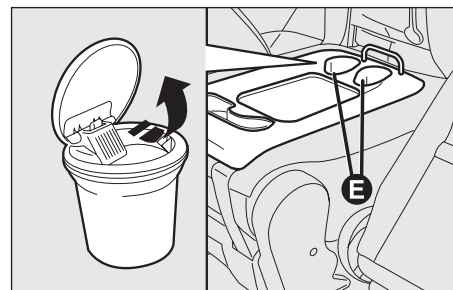

F0E0732m

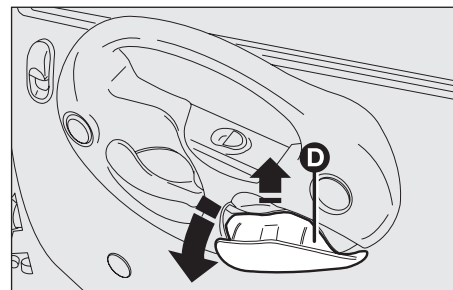

F0E0604m



**ATTENTION**

*Attention. L'allume-cigares peut atteindre des températures très élevées. Par conséquent, le manier avec prudence et veiller à ce qu'il ne soit pas utilisé par des enfants: danger d'incendie ou de brûlures.*



**ATTENTION**

*Ne pas utiliser le cendrier comme corbeille à papier; il pourrait prendre feu au contact des mégots de cigarette.*

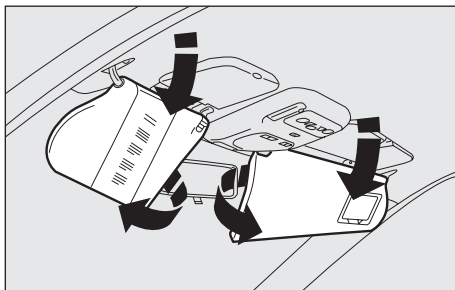

FOE0237m

## PARE-SOLEIL

Ils sont situés de part et d'autre du rétroviseur intérieur. Ils peuvent être orientés de face et de côté.

Sur le dos de l'ailette côté conducteur se trouve une tache porte-documents, alors que sur celle côté passager est appliqué un miroir de courtoisie.

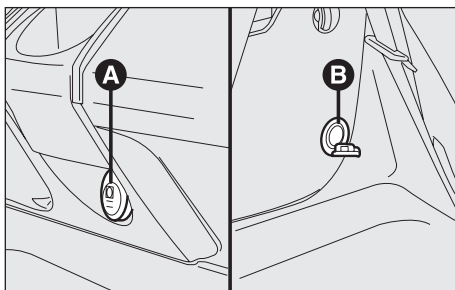

FOE0072m

## PRISES DE COURANT

Elles sont situées:

- prise (A) sur la planche de bord à côté du cendrier;
- prise (B) dans le coffre à bagages, sur le côté gauche (en option).

Les prises de courant ne sont alimentées que si la clé de contact est en position MAR.

Pour utiliser les prises, enlever le petit couvercle de protection.

**ATTENTION** Lorsque le moteur est éteint et que la clé est sur MAR, une utilisation prolongée (par exemple pendant plus d'une heure) d'accessoires à haute absorption de courant peut comporter une réduction de l'efficacité de la batterie, jusqu'à provoquer l'absence de démarrage du moteur.

Le fonctionnement correct n'est garanti que si les accessoires branchés sont munis d'une fiche de type homologué, présente sur tous les composants de la Lineaccessori Fiat.



**Il est possible de brancher à la prise des accessoires ayant une puissance non supérieure à 180W (absorption maximum 15A).**

## MEUBLE PORTE-ALIMENTS (si prévu)

Avec une capacité d'environ 8 litres, le meuble porte-aliments de Fiat Multipla est en mesure de garder jusqu'à trois bouteilles d'un litre et demi, pour un maximum de 4,5 kg de charge distribués entre les deux boîtiers.

Le meuble, qui peut se trouver avant ou arrière au lieu du siège central, est isolé et permet de chauffer ou refroidir le compartiment boîtier selon ses exigences. La modalité frigoriphique permet d'obtenir une différence de température entre l'intérieur du meuble et l'habitacle d'environ 20°C après environ une heure de fonctionnement continu. La température minimum qu'on peut atteindre n'est quand même pas inférieure à 8-10°C.

Pour ne pas risquer une réduction excessive de la charge de la batterie, le système est relié au circuit électrique à travers la clé de contact, ce qui fait que le compartiment fonctionnera uniquement lorsque le moteur tourne.

Nous conseillons d'enlever les aliments périssables si l'arrêt dure plus de 2 heures.

L'interrupteur en position 1 = fonctionnement en mode réchauffeur; en position 2 = fonctionnement en mode frigo.

Si un deuxième meuble porte-aliments est prévu, celui-ci peut être placé, à discrétion du client, par le câble spiralé prévu à la prise de courant 12 V située dans le coffre à bagages. Il est conseillé d'effectuer la connexion seulement si nécessaire, pour limiter l'absorption électrique.

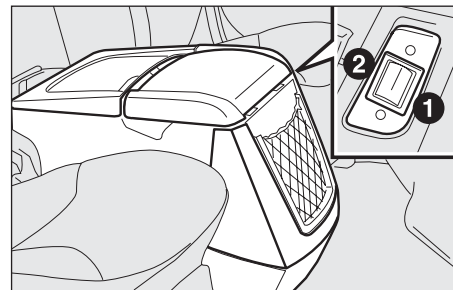

FOE0073m

PLANCHE DE BORD  
ET COMMANDES

SECURITE

CONDUITE

TEMOINS ET  
SIGNALISATIONS

S'IL VOUS  
ARRIVE

ENTRETIEN DE  
LA VOITURE

CARACTERISTIQUES  
TECHNIQUES

INDEX  
ALPHABETIQUE



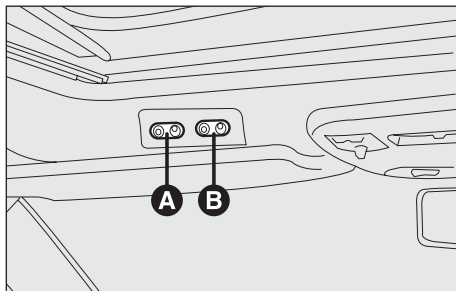

FOE0074m

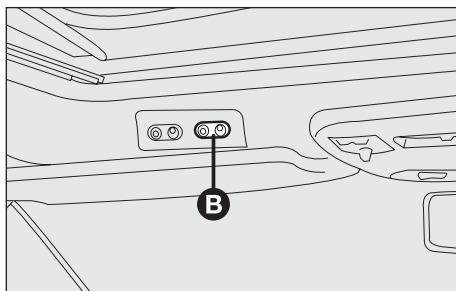

FOE0605m

## DOUBLE TOIT OUVRANT ELECTRIQUE

Il se met en fonction uniquement si la clé de contact se trouve sur MAR.

Les interrupteurs (A) et (B) commandent toutes les fonctions d'ouverture, de fermeture, de soulèvement et d'abaissement des deux toits.

Si on relâche l'interrupteur, le toit ouvrant s'arrête dans la position où il se trouve.

Toutes les fois qu'il a fallu débrancher la batterie ou les connexions du toit ouvrant arrière (connecteur moteur et/ou connecteur central) il faut exécuter la procédure suivante de réactivation de la fonction anti-coincement du toit arrière.

### REACTIVATION DE LA FONCTION ANTI-COINCEMENT

- 1) Tourner la clé du contacteur de démarrage sur MAR.
- 2) Appuyer sur le bouton (B) en mode "ouverture" jusqu'à ce que le toit arrière soit complètement ouvert, et le garder enfoncé pendant au moins 3 secondes.
- 3) Appuyer sur le bouton (B) en mode "fermeture" et le garder enfoncé pendant au moins 3 secondes après que le toit arrière s'est fermé.

Après avoir effectué cette procédure, le système "ANTI-COINCEMENT" est en service.

## Commandes avant

Toit avant: appuyer au niveau du symbole ▲ situé sur l'interrupteur (A) pour ouvrir et du symbole ▼ pour fermer.

Toit arrière: appuyer au niveau du symbole ▲ situé sur l'interrupteur (B) pour ouvrir et du symbole ▼ pour fermer.

En cas de panne du dispositif électrique, enlever le couvercle (C) situé entre les deux, derrière lequel se trouve la clé (E) qui, après l'avoir introduite dans le logement (D) et l'avoir tournée, permet d'exécuter manuellement les opérations décrites ci-dessus.

Le toit ouvrant est doté d'un volet coulissant, situé par dessous, qui permet d'atténuer l'effet du soleil et qui peut être manœuvré manuellement à l'aide d'une poignée prévue à cet effet.

Le volet doit être ouvert avant d'ouvrir le toit et il ne doit pas être fermé si le toit est ouvert et la voiture est en marche.

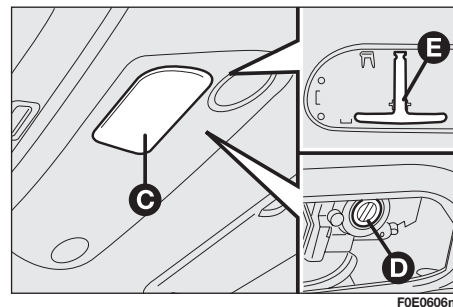

FOE0606m



**Eviter d'ouvrir le toit en présence de neige ou de glace: on risquerait de l'endommager.**



**ATTENTION**

**Le toit ouvrant est doté d'un système anti-coincement, toutefois une utilisation impropre du toit ouvrant peut être dangereuse. Avant et pendant l'actionnement de l'interrupteur, s'assurer toujours que les passagers ne sont pas exposés au risque de lésions provoquées soit directement par le toit en mouvement, soit par des effets personnels entraînés ou heurtés par le toit. N'ouvrir le toit que lorsque la voiture est à l'arrêt.**



**ATTENTION**

**En descendant de la voiture, enlever toujours la clé de contact pour éviter que le toit ouvrant, actionné par inadvertance, ne constitue un danger pour ceux qui restent à bord du véhicule.**

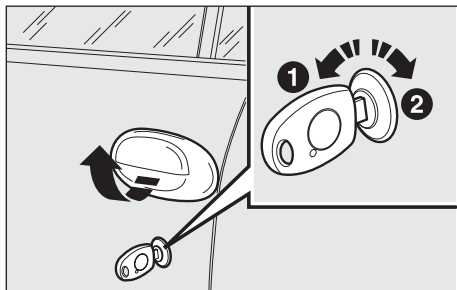

F0E0077m

## PORTES

La Multipla Fiat est équipée du verrouillage centralisé des portes latérales.

### Ouverture de l'extérieur

Tourner la clé dans la position (1) et actionner la poignée d'ouverture.

### Fermeture de l'extérieur

Tourner la clé en position (2).

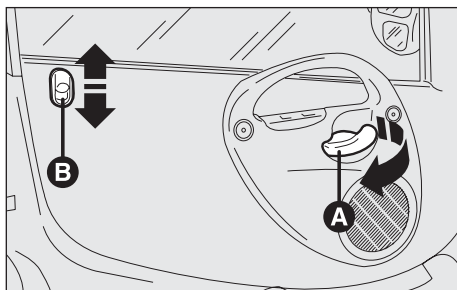

F0E0078m

### Ouverture/fermeture de l'intérieur des portes avant

Ouverture: tirer le levier d'ouverture (A).

Fermeture: fermer la porte et baisser la tirette (B).

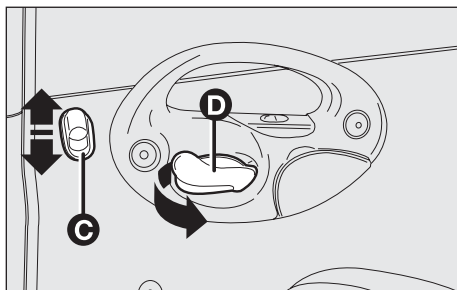

F0E0607m

### Ouverture/fermeture de l'intérieur des portes arrière

Ouverture: s'assurer que le dispositif de sécurité enfants (F) est désactivé. Soulever la poignée (C) et tirer le levier d'ouverture (D).

**ATTENTION** Si une des portes avant n'est pas bien fermée ou si une panne se produit dans l'installation, la fermeture centralisée ne s'enclenche pas et après 8 ou 9 tentatives en séquence rapide le dispositif est exclu pendant environ 30 secondes. Pendant ces 30 secondes il est possible de bloquer ou de débloquer les portes manuellement, sans que le système électrique n'intervienne. Après 30 secondes, la centrale est à nouveau prête à recevoir les commandes. Si la cause du mauvais fonctionnement est identifiée et la panne réparée, le dispositif recommence à fonctionner normalement, dans le cas contraire il répète le cycle d'exclusion.

**ATTENTION** Le système de fermeture centralisée prévoit que si une des deux portes arrière ou les deux restent grand ouvertes et que la télécommande est actionnée (ou la clé dans la serrure), le blocage des portes est actionné sur toutes les portes en abaissant les leviers. En fermant les portes arrière restées grand ouvertes, celles-ci se bloquent.

## DISPOSITIF DE SECURITE POUR ENFANTS

Il sert à empêcher l'ouverture des portes arrière de l'intérieur.

Il s'enclenche en introduisant la pointe de la clé de contact en (F) et en la tournant:

Position 1 - dispositif désactivé.

Position 2 - dispositif activé.

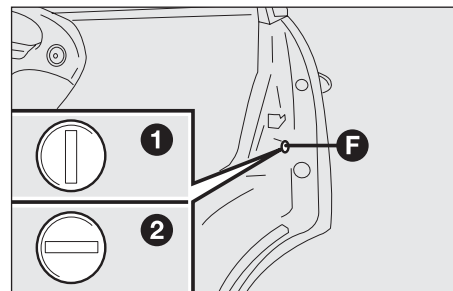

F0E0608m

PLANCHE DE BORD  
ET COMMANDES

SECURITE

CONDUITE

TEMOINS ET  
SIGNALISATIONS

S'IL VOUS  
ARRIVE

ENTRETIEN DE  
LA VOITURE

CARACTERISTIQUES  
TECHNIQUES

INDEX  
ALPHABETIQUE



**ATTENTION**

*Toujours utiliser ce dispositif lorsqu'on transporte des enfants.*

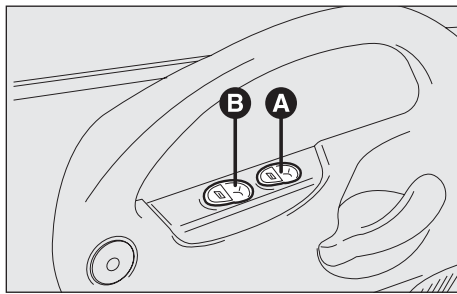

FOE0081m

## LEVE-VITRES ELECTRIQUES

### AVANT

Sur la poignée intérieure de la porte côté conducteur, se trouvent deux interrupteurs:

A - ouverture/fermeture vitre gauche;

B - ouverture/fermeture vitre droite.

Du côté conducteur, si l'on actionne l'interrupteur (A) pendant plus d'une seconde, on active le fonctionnement automatique: la vitre se ferme quand elle arrive en fin de course ou quand on appuie à nouveau sur l'interrupteur.

Dans la poignée de la porte côté conducteur se trouve un interrupteur pour la commande de la vitre correspondante.



### ATTENTION

*Une utilisation impropre des lève-vitres électriques peut être dangereuse. Avant et pendant l'actionnement de l'interrupteur, s'assurer toujours que les passagers ne sont pas exposés au risque de lésions provoquées soit directement par les vitres en mouvement, soit par des effets personnels entraînés ou heurtés par les vitres. En descendant de la voiture, enlever toujours la clé de contact pour éviter que les lève-vitres électriques, actionnés par inadvertance, ne constituent un danger pour ceux qui restent à bord du véhicule.*

## ARRIERE

Sur les deux poignées intérieures sont prévus les interrupteurs (D) pour la commande de la vitre correspondante.

Sur le tableau de bord se trouve l'interrupteur (lock) (E). La pression de cet interrupteur, (diode allumée), empêche l'ouverture/la fermeture des vitres arrière au moyen des interrupteurs placés sur les portes arrière.

Pour les versions dotées de ESP, le bouton de blocage des lève-vitres arrière est placé sur la petite planche au-dessous des commandes du réchauffeur (F).

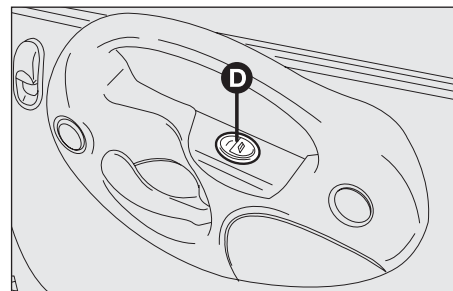

FOE0609m

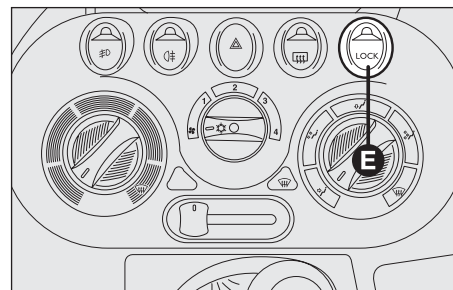

FOE0610m

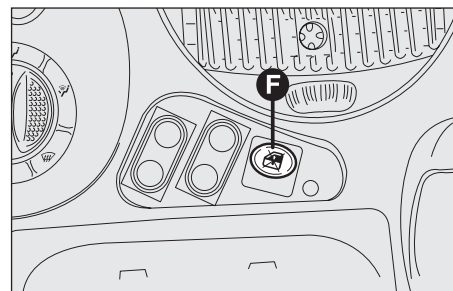

FOE0611m

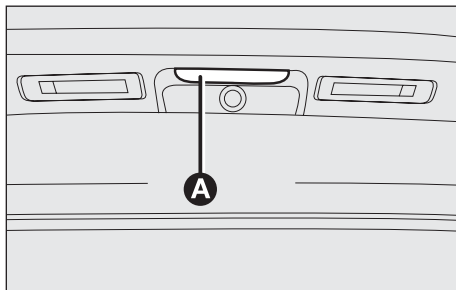

FOE0658m

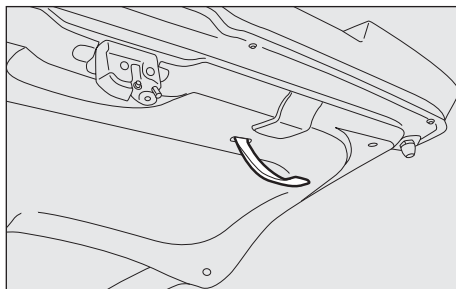

FOE0659m

## COFFRE A BAGAGES

### OUVERTURE/FERMETURE DU HAYON ARRIERE

Le hayon est doté de serrure électrique; pour l'ouverture, déverrouiller les portes avant en utilisant la clé et appuyer sur le levier (A) placé sous la poignée d'ouverture. Les portes bloquées, il n'est donc pas possible d'ouvrir le hayon. L'ouverture du hayon est facilitée par l'action des amortisseurs latéraux à gaz.

Pour baisser le hayon, utiliser la poignée aménagée dans le revêtement intérieur du hayon même.

**ATTENTION**

*Ne pas voyager avec le hayon ouvert: les gaz d'échappement pourraient entrer dans l'habitacle. Attention à ne pas heurter les objets sur le porte-bagages en ouvrant le hayon du coffre à bagages.*

## OUVERTURE D'URGENCE

En cas de panne de la serrure électrique d'ouverture du hayon, l'ouverture manuelle par un levier spécifique (B) placé sur la partie latérale gauche de la serrure même (vue de l'intérieur de la voiture) est possible.

Pour y accéder, ouvrir la porte latérale arrière, renverser le siège et agir sur le levier (B) en le poussant de gauche à droite (vers le centre de la voiture).

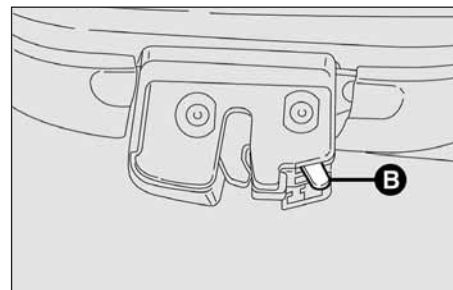

F0E0396m

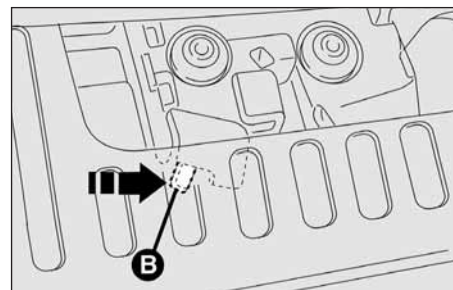

F0E0397m



### ATTENTION

*Lors de l'utilisation du coffre à bagages, ne jamais dépasser les charges maxi autorisées, voir chapitre "Caractéristiques techniques". S'assurer aussi que les objets contenus dans le coffre à bagages soient bien rangés, afin d'éviter qu'un freinage brusque puisse les projeter en avant et provoquer des blessures aux passagers.*



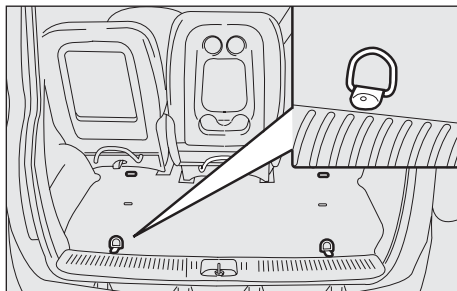

## FIXATION DU CHARGEMENT

Dans le coffre à bagages se trouvent des anneaux pour la fixation des câbles destinés à assujettir la charge transportée.

**ATTENTION** Si l'on voyage de nuit, une charge dans le coffre, il est nécessaire de régler la hauteur du faisceau lumineux des feux de croisement (voir paragraphe "Phares" dans ce même chapitre). Pour le bon fonctionnement du correcteur, s'assurer également que la charge ne dépasse pas les valeurs indiquées dans le paragraphe en question.



### ATTENTION

*Un bagage lourd et mal fixé pourrait, en cas d'accident, provoquer de graves dommages aux passagers.*



### ATTENTION

*Si lon voyage dans des zones où il est difficile de se ravitailler en carburant et que l'on souhaite transporter de l'essence dans un jerrycan de réserve, respecter la disposition de loi en utilisant exclusivement un jerrycan homologué et fixé de manière adéquate aux anneaux de fixation de la charge. Toutefois, le risque d'incendie en cas d'accident augmente même dans ces conditions.*

## AGRANDISSEMENT DU COMPARTIMENT BAGAGES

Il est possible d'agrandir le compartiment à bagages et de le régler selon ses propres exigences, cette fonction peut être réalisée de plusieurs façons:

- 1) en avançant les sièges arrière (déplacement de 15 cm);
- 2) en enlevant la tablette arrière;
- 3) en basculant les sièges arrière vers l'avant;
- 4) en enlevant les sièges.

### Déplacement des sièges arrière.

- Enlever les caches de protection placés dans les logements les plus en avant des glissières au placher, à l'aide d'une pièce de monnaie;
- rabattre le dossier en agissant sur le levier (A) et enlever les appuie-tête;
- décrocher le siège vers l'arrière en tirant le ruban rouge (B). Soulever et tourner le siège à l'aide de la poignée (C);
- dégager les crochets avant du siège en agissant sur le levier (D);
- Une fois décroché, saisir le siège par l'avant et par l'arrière et le replacer dans le logement sur le plancher 15 cm plus en avant (comme il est décrit dans le paragraphe suivant).

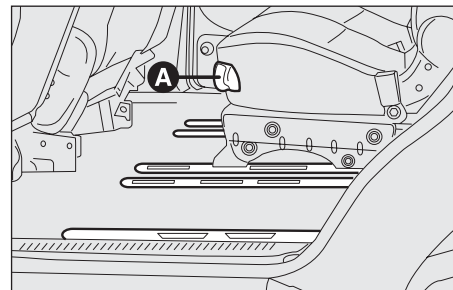

F0E0089m

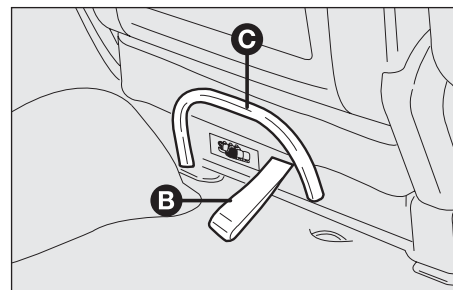

F0E0612m

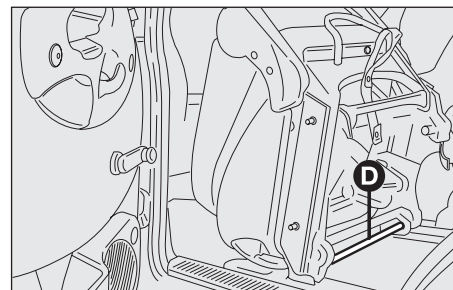

F0E0613m

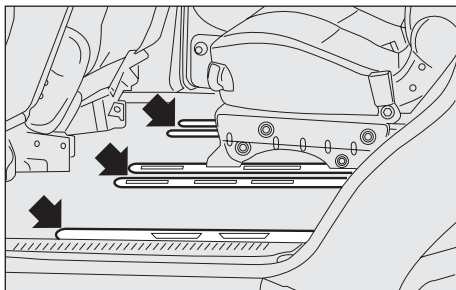

FOG0016m

## Remontage des sièges arrière

S'assurer que les points d'ancrage indiqués sur la figure soient propres:

- enfiler les crochets avant dans les trous prévus à cet effet situés au plancher de la voiture;
- faire tourner le siège jusqu'à 10 cm du plancher et le laisser retomber.

De cette manière, sous l'effet de son poids, le siège se place tout seul en se fixant aussi aux crochets arrière.

Au moment de remettre les sièges en place, il faut veiller de ne pas en inverser la position. Les étiquettes illustrées dans la figure et collées au dos des sièges, en indiquent la position correcte:

- ❶ siège gauche
- ❷ siège central
- ❸ siège droit

Le montage terminé les sièges latéraux doivent avoir la partie noire de la ceinture tournée vers l'extérieur de la voiture.

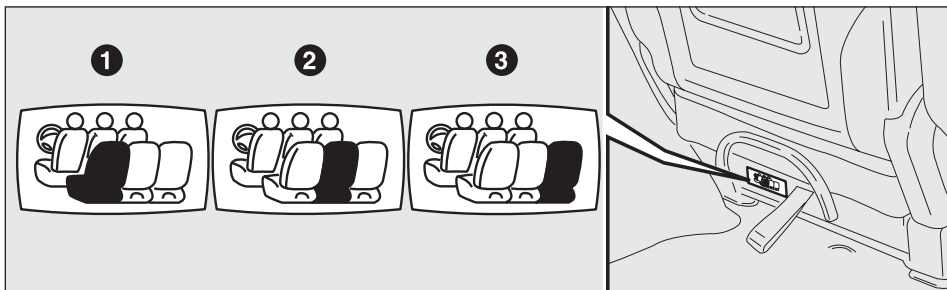

FOE0026m

## Enlèvement de la tablette arrière

Pour enlever la tablette arrière il faut d'abord décrocher le dossier des sièges arrière et les incliner en avant, ensuite soulever légèrement l'ailette porte-parapluie (1) et pousser en avant la tablette arrière (2) jusqu'à décrocher les pivots de blocage (A) de leur siège, ensuite l'extraire.

Après avoir enlevé la tablette de son logement, elle peut être rangée en position transversale derrière les dossiers des sièges.

La tablette est munie d'un rebord avant, rabattable vers l'arrière, afin de permettre l'inclinaison des dossiers arrière.

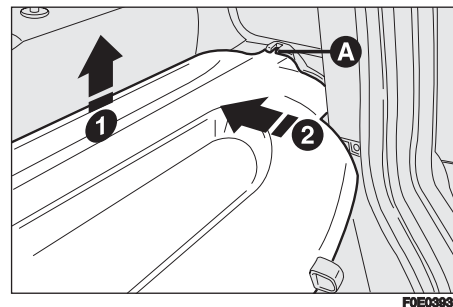

## Rabattement des sièges

En rabattant le dossier du siège central, vérifier que le siège soit bien reculé (complètement à fond course) et que l'appui-tête soit baissé.

- Rabattre le dossier en agissant sur le levier (A) et enlever l'appui-tête;
- décrocher le siège vers l'arrière en tirant le ruban (B) puis le soulever à l'aide de la poignée (C);

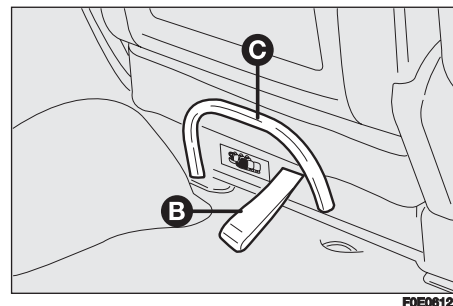
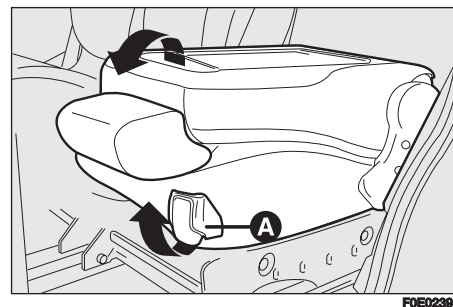

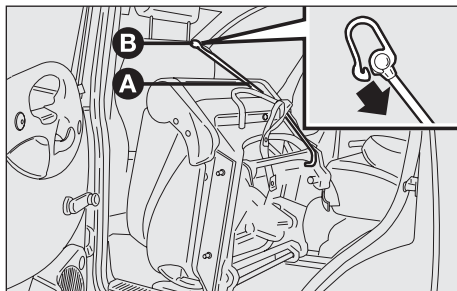

FOE0655m

- accrocher aux tiges des appuie-tête avant les sièges rabattus à l'aide du tendeur (A) placé sous ces derniers en ayant soin d'ouvrir le mousqueton (B) en poussant du haut vers le bas comme indiqué dans la figure.

**ATTENTION** Pour remettre le tendeur (A) en place après l'avoir utilisé, suivre le parcours illustré dans la figure en prenant soin de ne pas bloquer le levier de décrochage (D) signalé par des étiquettes rouges.

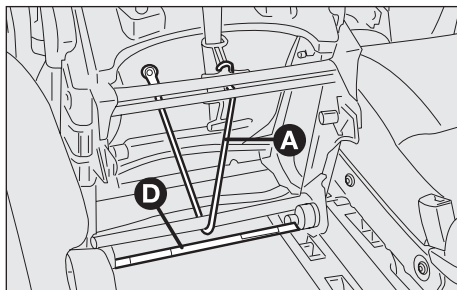

FOE0614m

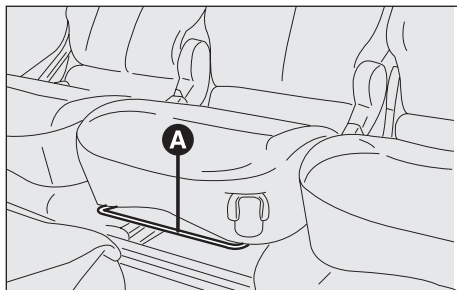

FOE0087m

### Retrait des sièges arrière

Suivre la procédure décrite ci-dessus pour le déplacement.

Pour les versions équipées de siège arrière central coulissant il faut tirer le levier (A) et reculer le siège sur la position "fin de course", puis suivre la procédure décrite pour le déplacement des sièges arrière.

# CAPOT MOTEUR

## Pour ouvrir le capot moteur:

- 1) Tirer la manette (A) située sous la planche de bord.
- 2) Poussez vers le haut le levier (B).
- 3) Soulever le capot et en même temps dégager la tige de soutien (C) de son dispositif de blocage (D).
- 4) introduire l'extrémité de la tige dans le siège (E) du capot moteur et la pousser en position de sécurité.

## Pour refermer le capot moteur:

- 1) Avec une main tenir le capot soulevé, tandis qu'avec l'autre enlever la tige (C) de son siège (E) en la replaçant dans son dispositif de blocage (D).
- 2) Baisser le capot jusqu'à environ 20 cm du compartiment moteur, puis le laisser tomber et s'assurer, en essayant de le soulever, qu'il est fermé complètement et pas seulement accroché en position de sécurité.

Dans ce dernier cas, n'exercer aucune pression sur le capot, mais le soulever de nouveau et répéter la manœuvre.

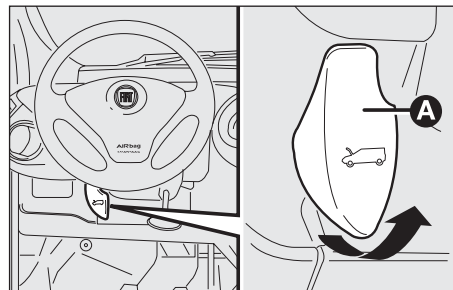

F0E0738m

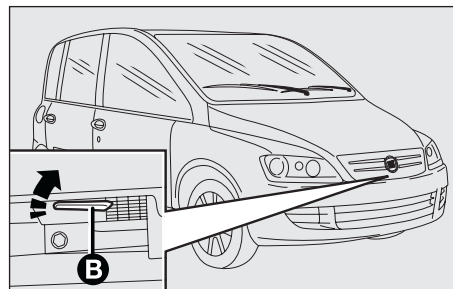

F0E0739m

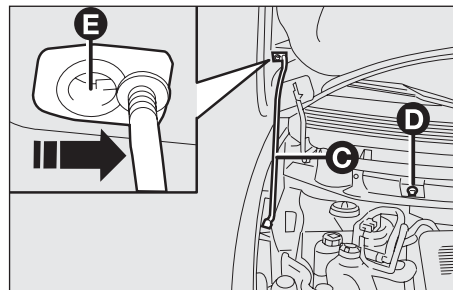

F0G0662m

**ATTENTION**

*Le positionnement imparfait de la béquille de maintien pourrait provoquer la chute violente du capot. N'effectuer cette opération que lorsque la voiture est arrêtée.*

**ATTENTION**

*Avant de soulever le capot, s'assurer que le bras de l'essuie-glace ne soit pas soulevé du pare-brise.*

**ATTENTION**

*Le moteur chaud, agir avec précaution à l'intérieur du compartiment moteur pour éviter le danger de brûlures. Ne pas approcher les mains de l'électroventilateur: il peut se déclencher, même si la clé est sortie du contacteur. Attendre que le moteur se refroidisse.*

**ATTENTION**

*Eviter soigneusement que des écharpes, cravates et vêtements non adhérents soient, même par hasard, en contact avec les organes en mouvement; ils pourraient être entraînés et cela peut représenter un grave risque pour les personnes qui les portent.*

**ATTENTION**

*Pour des raisons de sécurité, le capot doit toujours être fermé pendant la marche. Par conséquent, vérifier toujours si le capot est bien fermé, en s'assurant de son blocage.  
Si, pendant la marche, on s'aperçoit que le blocage n'est pas parfaitement engagé, s'arrêter immédiatement et fermer le capot de façon correcte.*

## PORTE-BAGAGES/PORTE-SKIS

Le porte-bagages ou le porte-skis doit être fixé au toit au niveau des points indiqués sur la figure, en enlevant les quatre protections. Cette opération est possible en appuyant sur l'une des deux extrémités et en les faisant glisser sur quelques millimètres sous le rebord.

A ce propos, nous rappelons que la Lineaccessori Fiat propose un porte-bagages/porte-skis spécifique pour la Multipla Fiat.

**ATTENTION** Attention de ne pas heurter les objets placés sur le porte-bagages en ouvrant le hayon.

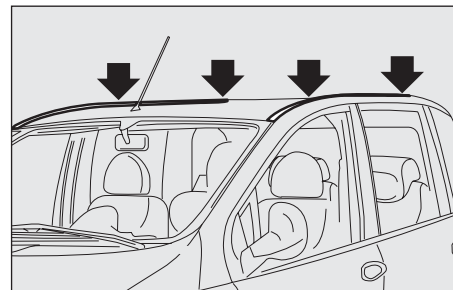

F0G0663m

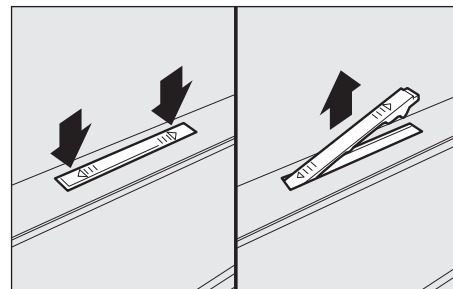

F0E0102m



**ATTENTION** Après avoir parcouru quelques kilomètres, vérifier le serrage des vis de fixation.



Veiller à ne jamais dépasser les charges maxi autorisées (voir au chapitre "Caractéristiques Techniques").



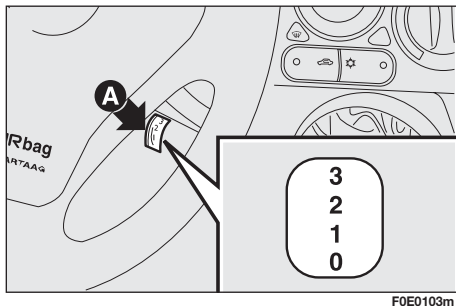

## PHARES

### ORIENTATION DU FAISCEAU LUMINEUX

**ATTENTION** Une bonne orientation des phares est extrêmement importante pour le confort et la sécurité du conducteur, mais aussi de tous les usagers de la route. Elle constitue en outre, une norme précise du code de la route. Pour garantir à soi-même et aux autres, les meilleures conditions de visibilité lorsque l'on roule les phares allumés, il est nécessaire que l'orientation de ces phares ait été correctement réglée.

Pour le contrôle et le réglage éventuel, s'adresser au Réseau Après-vente Fiat.

### COMPENSATION DE L'INCLINAISON

Lorsque la voiture est en position de charge, la voiture s'incline en arrière et le faisceau, par conséquent, se relève. Il est alors nécessaire de le régler à la bonne hauteur. Dans ce cas, il est nécessaire de le remettre à une correcte orientation.

Sur la planche de bord est prévu un correcteur électrique (A).

#### Positions correctes en fonction de la charge

Position 0 - jusqu'à trois personnes aux places avant.

Position 1 - jusqu'à six personnes.

Position 2 - six personnes + charge dans le coffre à bagages, jusqu'à un maximum de 130 kg.

Position 3 - conducteur + charge uniquement, entièrement renfermée dans le coffre à bagages, jusqu'à un maximum de 300 kg.

Uniquement pour les versions VAN 4 ou 5 places, la charge maximale transportable est de kg 350.

**ATTENTION** Pour le fonctionnement correct du régulateur, il faut que la charge dans le coffre à bagages ne dépasse pas les valeurs maximum reportées au paragraphe "Poids" dans le chapitre "Caractéristiques Techniques".

## REGLAGE PHARES A L'ETRANGER

Les feux de croisement sont orientés pour la circulation dans le pays de première commercialisation. En voyageant dans les pays avec conduite opposée, il faut couvrir les zones du phare selon les indications/mesures indiquées sur la figure; pour cette opération, il faut utiliser un adhésif non transparent.

Les illustrations concernent le passage de la conduite avec circulation à gauche à celle avec circulation à droite.

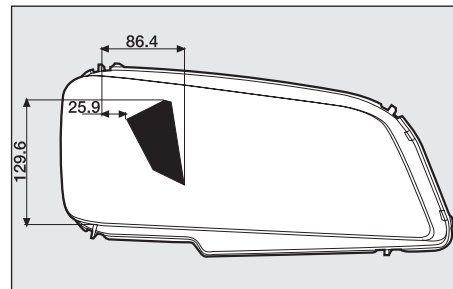

FIG0631m

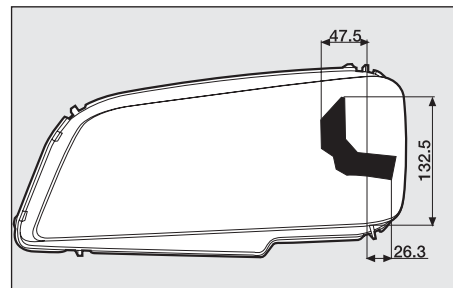

FIG0632m

## SYSTEME ABS (lorsqu'il est prévu)

Si on n'a jamais utilisé précédemment des véhicules dotés d'ABS, il est conseillé d'en apprendre l'usage en effectuant quelques essais préliminaires sur un terrain glissant, naturellement dans des conditions de sécurité et dans le respect total du Code de la Route du pays où l'on circule et il est aussi conseillé de lire soigneusement les informations suivantes.

C'est un système, partie intégrante du système de freinage, qui empêche, par n'importe quelle condition de chaussée et d'intensité du système de freinage, le blocage et le glissement consécutif d'une ou de plusieurs roues, en garantissant ainsi non seulement le contrôle de la voiture mais aussi la possibilité de braquer dans le moindre espace de freinage possible.

Le système EBD (Electronic Braking Force Distribution), complète le système et permet de répartir l'action de freinage entre les roues avant et arrière.

**ATTENTION** Pour avoir une efficacité maximale du système de freinage, il est nécessaire une période de rétablissement de 500 km environ: pendant cette période il est nécessaire de ne pas effectuer de freinages trop brusques, répétés et prolongés.

### INTERVENTION DU SYSTEME

L'intervention de l'ABS est perceptible à travers une légère pression sur la pédale du frein, accompagnée par un bruit: ceci indique qu'il est nécessaire d'adapter la vitesse suivant le type de chaussée que l'on parcourt.



#### ATTENTION

*Si l'ABS intervient, cela signifie que l'adhérence entre le pneu et la chaussée est réduite: réduire immédiatement la vitesse pour l'adapter à l'adhérence disponible.*



#### ATTENTION

*L'ABS exploite au mieux l'adhérence disponible, mais il n'est pas en mesure de l'augmenter; il faut donc être prudent particulièrement sur une chaussée glissante, sans courir de risques injustifiés.*



#### ATTENTION

*Lorsque l'ABS intervient, et que l'on perçoit les pulsations de la pédale, ne pas alléger la pression mais bien appuyer sur la pédale sans crainte; ceci d'arrêter la voiture dans la distance la plus brève possible et compatiblement avec le type de chaussée.*

## SIGNALISATIONS D'ANOMALIES

### Avarie ABS

Elle est signalée par l'allumage du témoin (ABS) sur le tableau de bord, en même temps que le message visualisé par l'affichage multifonctions reconfigurable (voir chapitre "Témoins et messages").

Dans ce cas, le système de freinage garde son efficacité, mais sans bénéficier du dispositif antiblocage ABS. En conduisant avec prudence, rejoindre immédiatement le Réseau Après-vente Fiat pour faire contrôler le système.

### Avarie EBD

Elle est signalée par les témoins (ABS) et (!) sur le tableau de bord en même temps que le message visualisé par l'affichage multifonctions reconfigurable (voir chapitre "Témoins et messages").

Dans ce cas, avec des freinages violents, il peut se produire un blocage précoce des roues arrière avec la possibilité de dérapage. Conduire avec extrême prudence jusqu'au Réseau Après-vente Fiat pour faire contrôler le système.

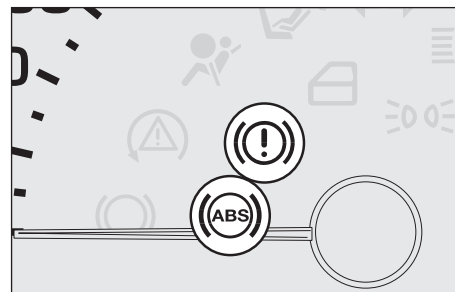
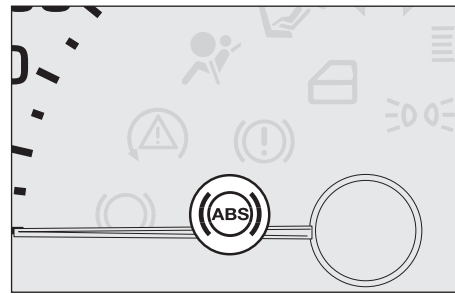

### ATTENTION

*En cas d'allumage du témoin (!) sur le tableau de bord, en même temps que le message visualisé par l'affichage multifonction reconfigurable, arrêter immédiatement la voiture et s'adresser au Réseau Après-vente Fiat le plus proche. La fuite éventuelle du fluide du système hydraulique, compromet, en effet, le fonctionnement du système des freins, soit du type conventionnel qu'avec le système antiblocage des roues.*

## SYSTEME ESP (Electronic Stability Program) (lorsqu'il est prévu)

Il s'agit d'un système de contrôle de la stabilité de la voiture, qui permet de maintenir le contrôle de la direction en cas de perte d'adhérence des pneus.

L'action du système ESP s'avère particulièrement utile lorsque les conditions d'adhérence de la chaussée changent.

### INTERVENTION DU SYSTEME

Elle est signalée par le clignotement du témoin  sur le tableau de bord, pour avertir le conducteur que la voiture est en conditions critiques de stabilité et d'adhérence.

### ENCLenchement DU SYSTEME

Le système ESP s'enclenche automatiquement dès le démarrage de la voiture et ne peut être désactivé.



#### ATTENTION

*Les performances du système ESP ne doivent pas pousser le conducteur à courir des risques inutiles et injustifiés. La conduite doit toujours être appropriée aux conditions de la chaussée, à la visibilité et à la circulation. La responsabilité pour la sécurité routière revient toujours au conducteur.*

## SIGNALISATIONS D'ANOMALIES

En cas d'anomalies éventuelles, le système ESP se désenclenche automatiquement et sur le tableau de bord s'allume à lumière fixe, le témoin (A) en même temps que le message visualisé par l'affichage (voir chapitre "Témoins et messages").

Dans ce cas, s'adresser dès que possible au Réseau Après-vente Fiat.

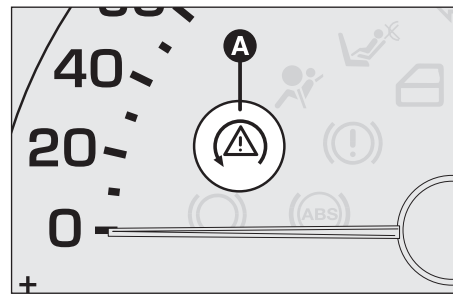

F0E0384m



### ATTENTION

*Pendant l'utilisation éventuelle de la roue de secours, le système ESP continue de fonctionner. De toute façon, se souvenir que les dimensions de la roue de secours sont plus petites par rapport à celles d'un pneu normal, donc son adhérence est inférieure.*



### ATTENTION

*Pour un fonctionnement correct du système ESP il est indispensable que les pneus soient de la même marque et du même type sur toutes les roues, en parfaites conditions et surtout du type, marque et dimensions indiquées.*

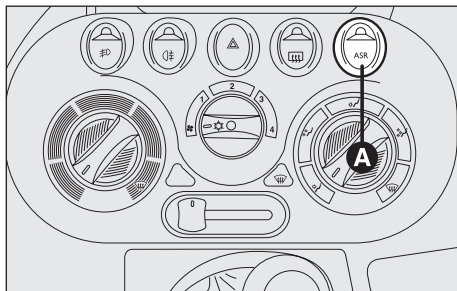

## SYSTEME ASR (Antislip Regulation)

Il s'agit d'un système de contrôle de la traction de la voiture intervenant automatiquement en cas de patinage d'une ou des deux roues motrices, c'est une partie intégrante du système ESP.

En fonction des conditions de patinage, deux différents système de contrôle sont activés:

- si le glissement intéresse òles duex roues motrices; l'ASR intervient en réduisant la puissance transmise par le moteur;
- si le glissement intéresse une seule roue motrice, l'ASR intervient en freinant automatiquement la roue qui glisse.

L'action du système ASR s'avère particulièrement utile dans les conditions suivantes:

- glissement en virage de la roue interne, par effet des variations dynamiques de la charge où de l'accélération excessive.
- puissance excessive transmise aux roues, également par rapport aux conditions de la chaussée;
- accélération sur des chaussées glissantes, enneigées ou verglçées.
- en cas de perte d'adhérence sur chaussée mouillée (acquaplaning).

### Enclenchement/désenclenchement du système

L'ASR s'enclenche automatiquement à chaque démarrage du moteur.

L'enclenchement/désenclenchement du système est signalé par l'allumage du led placé sur l'interrupteur (A).

Pendant la marche il est possible de désenclencher et de réenclencher l'ASR en appuyant sur l'interrupteur (A) placé sur la console centrale.

Le désenclenchement est signalé par l'allumage du led correspondant sur l'interrupteur même.

En désenclenchant l'ASR pendant la marche, au démarrage suivant, il se réenclenche automatiquement.

Pendant la marche sur chaussée enneigée avec les chaînes à neige motées, il peut être utile de désenclencher l'ASR: dans ces conditions, en effet, le glissement des roues motrices à l'accélération, permet d'obtenir une plus forte traction.



### ATTENTION

*Les performances du système, en termes de sécurité active, ne doivent pas pousser le conducteur à prendre des risques inutiles et non justifiés. La conduite doit toujours être adaptée aux conditions de la chaussée, à la visibilité et à la circulation. La responsabilité pour la sécurité routière revient toujours et, en tout cas, au conducteur de la voiture.*



### ATTENTION

*En vue du fonctionnement correct du système ASR, il est indispensable que les pneus soient de la même marque et du même type sur toutes les roues, en parfaites conditions et surtout du type, de la marque et des dimensions prescrites.*



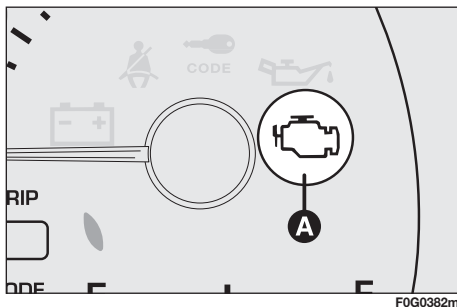

FOG0382m

## SYSTEME EOBD

Le système EOBD (European On Board Diagnostic) est un système diagnostique, présent sur les centrales contrôle moteur et boîte de vitesses automatique (lorsqu'elle est prévue), qui permet de relever et signaler les mauvais fonctionnements des systèmes électroniques qui pourraient empirer les émissions.

L'objectif du système est celui de:

- Tenir sous contrôle l'efficacité du système
- Signaler une augmentation des émissions due à un mauvais fonctionnement de la voiture
- Signaler la nécessité de remplacer certains composants détériorés



Ce système diagnostique est en mesure de signaler, par l'allumage du témoin  sur le tableau de bord (en même temps que le message visualisé par l'affichage multifonction, lorsqu'il est prévu), la condition de détérioration des composants mêmes ou des mauvais fonctionnements éventuels du système (voir chapitre "Témoins et Signalisations").

NOTE: La voiture dispose d'un connecteur, pouvant s'interfacer par des instruments appropriés, qui permet la lecture des codes d'erreur mémorisés dans les centrales électroniques et d'une série de paramètres caractéristiques du diagnostic et du fonctionnement du moteur.

Même les agents préposés au contrôle de la circulation peuvent effectuer cette vérification.

ATTENTION: Après une intervention auprès du Réseau Après-vente Fiat visé à éliminer certains mauvais fonctionnements liés au système EOBD, il peut être nécessaire, pour la vérification complète du système, d'effectuer des tests au banc d'essai et, si nécessaire, des essais sur route. Ces derniers peuvent demander aussi un long parcours.



***Si, en tournant la clé de contact sur MAR, le témoin  ne s'allume pas ou bien si, pendant la marche, il s'allume à lumière fixe ou clignotante en même temps que le message visualisé par l'affichage multifonction, lorsqu'il est prévu), s'adresser, dès que possible, au Réseau Après-vente Fiat. La fonctionnalité du témoin  peut être vérifiée par des appareils prévus à cet effet par les agents de contrôle de la circulation. Suivre les normes en vigueur dans le Pays où l'on circule.***

## CAPTEURS DE STATIONNEMENT (si prévus)

Ils sont situés sur le pare-chocs arrière de la voiture et leur fonction est celle de capter et d'aviser le conducteur, par moyen d'un signal sonore à intermittence, la présence d'obstacles dans la partie arrière de la voiture.

### ACTIVATION

Les capteurs s'activent automatiquement dès l'engagement de la marche arrière.

Au fur et à mesure que la distance de l'obstacle placé derrière diminue, la fréquence du signal sonore augmente.

### SIGNAL SONORE

En engageant la marche arrière, automatiquement se déclenche un signal sonore intermittent (un bref bip qui indique l'activation du système).

La fréquence du signal sonore:

- augmente lorsque la distance entre la voiture et l'obstacle diminue;
- devient continu lorsque la distance qui sépare la voiture de l'obstacle est inférieure à 30 cm environ; il cesse immédiatement si la distance de l'obstacle augmente;
- il reste constant si la distance entre la voiture et l'obstacle reste invariable.

### Distances de relevé:

Rayon d'action central            150 cm

Rayon d'action angulaire        60 cm

Rayon minimum/maximum    25/180 cm

Si plusieurs capteurs signalent un obstacle, la centrale de commande contrôle et signale celui qui se trouve à la distance la plus courte.

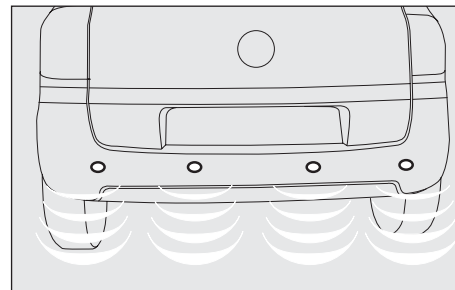

## SIGNALISATIONS D'ANOMALIES

Des anomalies éventuelles des capteurs de proximité sont signalées, pendant l'engagement de la marche arrière, par un signal sonore de la durée de trois secondes.

### FONCTIONNEMENT AVEC REMORQUE

Le fonctionnement des capteurs est automatiquement désactivé dès l'introduction de la prise du câble électrique de la remorque dans la prise du crochet d'attelage de la voiture.

Les capteurs se réactivent automatiquement en dégageant la prise du câble de la remorque.

## INFORMATIONS GENERALES

- Pendant les manœuvres de stationnement, faire très attention aux obstacles pouvant se trouver sur ou sous les capteurs.
- Les objets placés à une distance rapprochée dans la partie arrière de la voiture, dans certaines circonstances, ne sont pas localisés par le système et donc ils peuvent endommager la voiture ou être abîmés.
- Les signaux envoyés par les capteurs peuvent être altérés par l'endommagement des capteurs mêmes, par les impuretés, par la neige ou le verglas se trouvant sur les capteurs ou par des systèmes à ultrasons (par ex. freins pneumatiques de camions ou marteaux pneumatiques) présents à proximité.



**Pour un fonctionnement correct du système, il est indispensable que les capteurs soient toujours propres, sans boue, impuretés, neige ou verglas. Pendant le nettoyage des capteurs, faire très attention à ne pas les rayer ou les endommager; éviter d'utiliser des chiffons secs, rêches ou durs. Les capteurs doivent être lavés avec de l'eau propre, en ajoutant éventuellement du shampoing pour voitures. Dans les stations de lavage automatique utilisant des hydronettoyeurs à jets de vapeur à haute pression, nettoyer rapidement les capteurs en gardant le gicleur à 10 cm de distance.**



### ATTENTION

**La responsabilité lors du stationnement et d'autres manœuvres dangereuses revient toujours au conducteur. En effectuant ces manœuvres, s'assurer toujours que dans l'espace de manœuvre il n'y ait pas de personnes (spécialement des enfants) ni d'animaux. Le capteur de proximité constitue un support pour le conducteur, lequel cependant, ne devra jamais détourner l'attention pendant chaque manœuvre même si celle-ci est effectuée à une vitesse réduite.**

# MULTIPLA VAN

Cette version est disponible dans les équipements suivants:

- 5 places (versions 100 16v - JTD 120)
- 4 places (versions Natural Power)

tous les équipements sont fournis de cloison entre l'habitacle et le compartiment de charge.

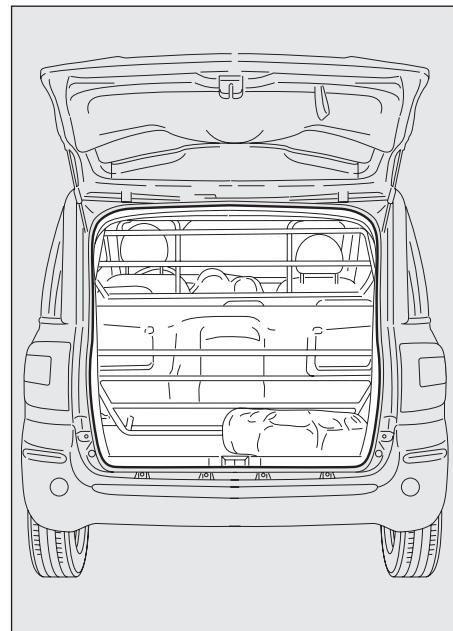

FOG0665m



**ATTENTION**

*Il est déconseillé de conduire le hayon soulevé puisque les gaz d'échappement pourraient être aspirés à l'intérieur du compartiment de charge.*

PLANCHE DE BORD  
ET COMMANDES

SECURITE

CONDUITE

TEMOINS ET  
SIGNALISATIONS

S'IL VOUS  
ARRIVE

ENTRETIEN DE  
LA VOTURE

CARACTERISTIQUES  
TECHNIQUES

INDEX  
ALPHABETIQUE

## CONSEILS POUR LA CHARGE

La Multipla Fiat Van a été conçue et homologuée en fonction de charges maxi déterminées.

- poids par ordre de marche
- charge utile
- poids total
- poids maxi sur l'essieu avant
- poids maxi sur l'essieu arrière
- poids remorquable.

Chacune de ces limites doit être bien gardée à l'esprit et, en tous cas, ne doit jamais être dépassée.



### ATTENTION

*En cas de freinages brusques, ou de chocs occasionnels, un déplacement inattendu de la charge pourrait créer des situations de danger pour le conducteur et le passager: avant de démarrer bloquer solidement la charge en utilisant les crochets appropriés se trouvant sur le plancher ou sur la cloison; pour le blocage utiliser des câbles, des cordes ou des sangles dont la solidité est proportionnée au poids du matériel à fixer.*

Voici d'autres simples conseils pouvant améliorer la sécurité de conduite, le confort de marche et la durée du véhicule:

- distribuer la charge sur le plan d'appui de façon uniforme. S'il est nécessaire de concentrer la charge dans une seule zone, choisir la partie intermédiaire entre les deux essieux;
- se rappeler que plus la charge se trouve dans une position basse plus le barycentre du véhicule s'abaisse, en facilitant une conduite sûre: par conséquent, placer toujours les marchandises les plus lourdes en bas;

- se rappeler que le comportement dynamique du véhicule est influencé par le poids transporté: en particulier, les espaces de freinage s'allongent, spécialement à une vitesse élevée.

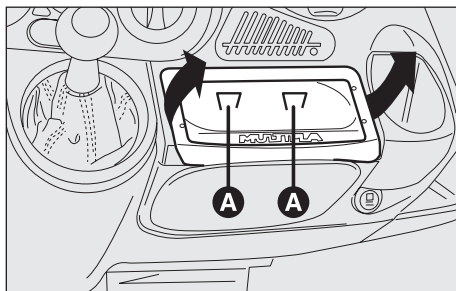

FOE0109m

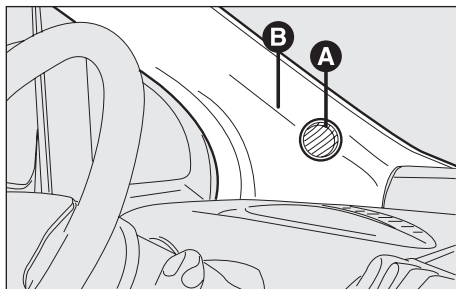

FOE0110m

## AUTORADIO

### EQUIPEMENT STANDARD

L'installation, pour toutes les versions, est formée par: des câbles pour l'alimentation de l'autoradio, des câbles pour les haut-parleurs avant et arrière, d'un câble pour l'antenne, d'un compartiment pour l'autoradio et pour les haut-parleurs avant et arrière, et d'une plaque pour l'adaptation du compartiment autoradio de dimensions standard.

L'autoradio doit être montée dans son logement approprié occupé par la boîte à gants, qui doit être enlevée en agissant sur les deux languettes de retenue (A).

On y trouve les câbles d'alimentation, la connexion des haut-parleurs et l'antenne.

### HAUT-PARLEURS

Pour l'installation des haut-parleurs(tweeter) placés sur les montants avant, utiliser les logements (A) placés aux extrémités de la planche de bord; pour le montage il faut enlever les couvre-montants (B) et fixer les haut-parleurs.

Pour effectuer cette opération, il est conseillé de s'adresser au Réseau Après-vente Fiat.



***Si l'on souhaite installer un autoradio, après l'achat de la voiture, il faut d'abord s'adresser au Réseau Après-vente Fiat, qui vous conseillera afin de sauvegarder la durée de la batterie. L'absorption excessive à vide endommage la batterie et peut remettre en cause sa garantie.***

Pour les haut-parleurs sur les portes avant:

- 1) Enlever la plaque (C) montée par pression.
- 2) Installer le haut-parleur dans son logement.
- 3) Remonter la plaque en ayant soin que les goujons de fixation coïncident avec les glissières correspondantes.

Pour les haut-parleurs sur les portes arrière:

- 1) Enlever la poche porte-documents en dévissant les 2 vis (D) et celles sous les bouchons (E).
- 2) Installer le haut-parleur dans son logement et remonter le vide-poches.

**ATTENTION** Nous rappelons que pour une installation correcte de la radio il est conseillé de s'adresser au Réseau Après-vente Fiat.

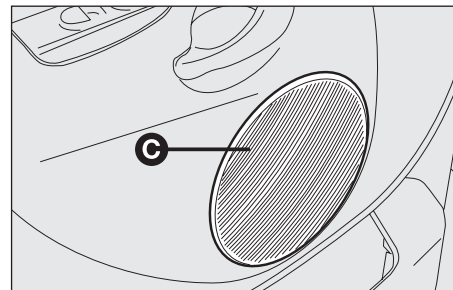

F0E0635m

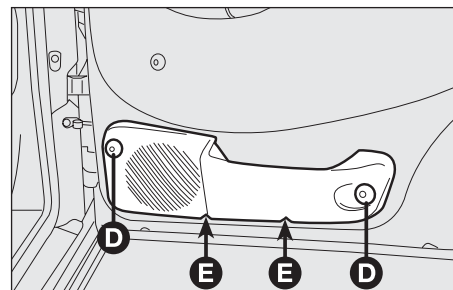

F0E0616m

## ANTENNE

Pour le montage:

- 1) Enlever le bouchon en plastique vissé sur le toit de la voiture (A).
- 2) Visser l'antenne.

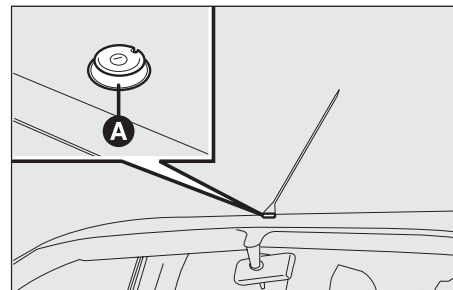

F0E0113m



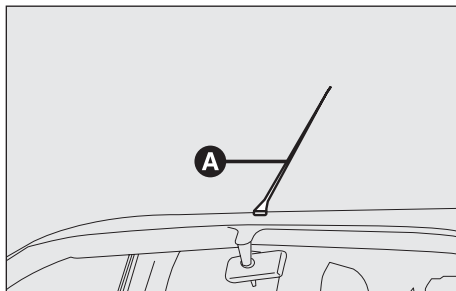

FOE0114m

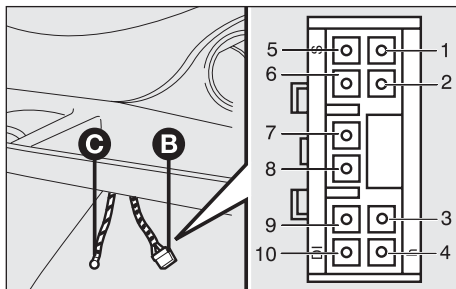

FOE0617m

## PREDISPOSITION POUR LE KIT MAINS LIBRES

Si la voiture a été commandée avec l'équipement audio, elle sera pourvue à l'origine de:

Équipement à 6 haut-parleurs:

- 2 haut-parleurs avant tweeter;
- 2 haut-parleurs arrière full-range;
- 2 haut-parleurs woofer sur les portes avant;
- Antenne autoradio (A) placée sur la porte avant du toit;
- câblage avec connecteur à 10 voies (B) ayant une fonction d'alimentation et connexion à la radio placée sous la planche sur le côté droit.

**NOTE** Pour l'utilisation du téléphone cellulaire, il est nécessaire que l'autoradio acheté after-market soit conçue pour gérer même les signaux provenant du téléphone.

Le schéma pour la connexion des câbles est le suivant:

- 1 Téléphone MUTE
- 5 Téléphone AF IN+
- 6 Téléphone AF IN-
- 7 positif (+) clé
- 8 positif (+) feux
- 9 positif (+30)
- 10 masse électronique.

Il est conseillé d'installer un micro à proximité du plafonnier avant de manière à ne pas compromettre la visibilité de conduite.

La position conseillée pour installer le support du téléphone cellulaire est indiquée sur la figure; le support mis en évidence doit être enlevé en dévissant la vis placée dans la zone inférieure.

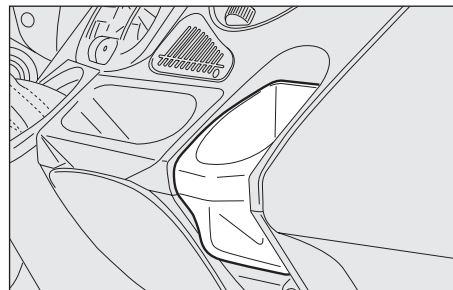

F0E0116m



**L'achat du kit mains libres est à la charge du Client, car il doit être compatible avec son propre téléphone mobile.**



**Pour l'installation du téléphone mobile et le branchement au prééquipement présent dans la voiture, s'adresser au Réseau Après-vente Fiat; qui garanti le meilleur résultat sans la possibilité d'inconvénient qui pourrait compromettre la sécurité de la voiture**

## INSTALLATION DISPOSITIFS ELECTRIQUES/ELECTRONIQUES

Les dispositifs électriques/électroniques installés après l'achat de la voiture et dans le cadre du service d'après-vente doivent être dotés de la marque:



Fiat Auto S.p.A. autorise le montage d'appareillages émetteurs-récepteurs à condition

que les installations soient faites dans les règles de l'art, en respectant les indications du constructeur, dans un centre spécialisé.

**ATTENTION** Le montage de dispositifs comportant des modifications des caractéristiques de la voiture, peut déterminer le retrait du permis de circulation par les autorités préposées et l'échéance éventuelle de la garantie exclusivement en ce qui concerne les défauts provoqués par la modification susmentionnée ou reconductibles directement ou indirectement à elle.

Fiat Auto S.p.A. refuse toute responsabilité pour les dommages provoqués par l'installation d'accessoires non fournis ou recommandés par Fiat Auto S.p.A. et installés non conformément aux prescriptions données.

## EMETTEURS RADIO ET TELEPHONES PORTABLES

Les appareils radiotransmetteurs (portables e-tacs, CB et similaires) ne peuvent pas être utilisés à l'intérieur de la voiture, à moins d'utiliser une antenne séparée montée à l'extérieur de la voiture.

**ATTENTION** L'emploi de ces dispositifs à l'intérieur de l'habitacle (sans antenne à l'extérieur) peut provoquer, à part la possibilité de problèmes de santé pour les passagers, des dérangements des systèmes électroniques dont la voiture est équipée qui peuvent compromettre la sécurité de la voiture.

De plus, l'efficacité d'émission et de réception de ces appareils peut être dégradée par l'effet écran de la caisse de la voiture.

En ce qui concerne l'emploi des téléphones portables (GSM, GPRS, UMTS) dotés d'homologation officielle CE, il est recommandé de suivre scrupuleusement les instructions fournies par le constructeur du téléphone portable.

## ACCESSOIRES ACHETES PAR L'UTILISATEUR

Si, après l'achat de la voiture, on souhaite installer à bord des accessoires électriques qui nécessitent d'une alimentation électrique permanente (alarme, antivol satellitaires, etc.) ou des accessoires qui influent en tout cas sur le bilan électrique, s'adresser au Réseau Après-vente Fiat, qui en plus de recommander les dispositifs les mieux appropriés appartenant à la Lineaccessori Fiat, vérifiera que l'équipement électrique de la voiture est en mesure de fournir la charge requise ou si par contre, il est nécessaire de le compléter avec une batterie plus puissante.



**Pour l'installation du téléphone mobile et le branchement au prééquipement présent dans la voiture, s'adresser au Réseau Après-vente Fiat.**

# RAVITAILLEMENT DE LA VOITURE

## MOTEURS A ESSENCE

N'utiliser que de l'essence sans plomb.

Afin d'éviter des erreurs, le diamètre du goulot du réservoir est trop petit pour y accueillir les distributeurs des pompes à essence avec plomb.

Le nombre d'octane de l'essence (R. O. N.) utilisée ne doit pas être inférieur à 95.

**ATTENTION** Le pot d'échappement catalytique qui fonctionne mal comporte des émissions nocives à l'échappement et donc la pollution de l'environnement.

**ATTENTION** N'essayer en aucun cas, même en cas d'urgence, d'introduire de l'essence contenant du plomb dans le réservoir; cela endommagerait irrémédiablement le pot catalytique.



***Pour les voitures à gazole n'utiliser que du gazole pour autotraction, conforme à la spécification Européenne EN590. L'utilisation d'autres produits ou mélanges peut endommager de manière irréparable le moteur, avec pour conséquence la déchéance de la garantie pour dommages causés. En cas de ravitaillements accidentels avec d'autres types de carburants, ne pas démarrer le moteur et procéder à la vidange du réservoir. Si par contre le moteur a tourné même pendant une très courte période, il est indispensable de vider en plus du réservoir, l'ensemble du circuit d'alimentation.***

## MOTEURS DIESEL

Aux basses températures, le degré de fluidité du gazole peut devenir insuffisant à cause de la formation de paraffine et par conséquent un danger d'engorgement du filtre à gazole.

Pour éviter, par conséquent, des anomalies de fonctionnement, des gazoles de type été ou de type hiver sont normalement distribués selon la saison.

En cas de ravitaillement avec gazole non indiqué à la température d'utilisation, il est conseillé de mélanger le gazole avec de l'additif TUTELA DIESEL ART dans les proportions indiquées sur le récipient du produit en versant dans le réservoir d'abord l'anticongélant et ensuite le gazole.

En cas d'emploi/stationnement prolongé du véhicule dans des zones montagneuses/froides il est recommandé d'effectuer le ravitaillement avec du gazole disponible sur lieu.

Dans cette situation, on suggère aussi d'avoir dans le réservoir une quantité de carburant supérieure à 50% de la capacité utile.

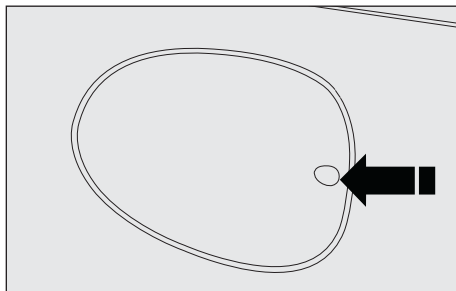

FOE0667m

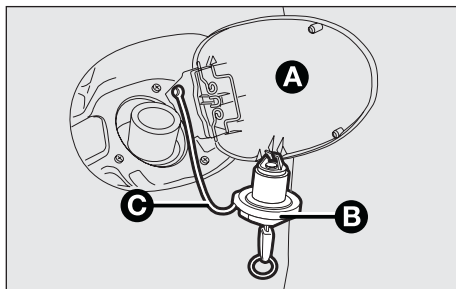

FOE0668m

## BOUCHON DU RESERVOIR CARBURANT

Le bouchon (B) est pourvu de serrure et d'un dispositif anti-perte (C) qui le fixe au volet (A) pour éviter de le perdre.

Pour ouvrir: garder le bouchon (B) fixe, tourner la clé d'ouverture dans le sens inverse des aiguilles, tourner le bouchon d'environ un demi tour dans le sens inverse des aiguilles et l'enlever.

Pendant le ravitaillement le bouchon peut être placé directement sur le volet (A) comme le montre la figure.

**ATTENTION** La fermeture étanche du réservoir peut provoquer une légère pressurisation. Le bruit d'évent éventuel lorsque le bouchon est dévissé est tout à fait normal.

Pour fermer: il faut introduire le bouchon (avec la clé) et le tourner dans le sens des aiguilles jusqu'à percevoir un ou plusieurs déclics; en gardant le bouchon immobile, tourner la clé dans le sens des aiguilles puis l'enlever.

**ATTENTION** En cas de besoin, il faut remplacer le bouchon du réservoir du carburant avec un autre d'origine, sinon l'efficacité du système de récupération des vapeurs d'essence pourrait être compromise.

## RAVITAILLEMENT

Pour garantir le ravitaillement complet du réservoir, effectuer deux opérations d'appoint après le premier déclic du distributeur. Eviter d'ultérieures opérations d'appoint qui pourraient provoquer des anomalies au système d'alimentation.

**ATTENTION**

*Ne pas s'approcher du goulot du réservoir avec des flammes libres ou des cigarettes allumées: danger d'incendie. Eviter également de trop approcher le visage au goulot pour ne pas respirer les vapeurs nocives.*

## PROTECTION DE L'ENVIRONNEMENT

La sauvegarde de l'environnement a caractérisé la conception et la réalisation de la Multipla Fiat dans toutes ses phases. Le résultat c'est l'utilisation des matériaux et la mise au point des dispositifs destinés à réduire ou limiter les influences nuisibles sur l'environnement.

Les dispositifs utilisés pour la réduction des émissions des moteurs à essence sont:

- convertisseur catalytique trivalent (pot catalytique);
- sonde Lambda;
- circuit antiévaporation.

Les dispositifs utilisés pour réduire les émissions des moteurs à gazole sont:

- convertisseur catalytique oxydant;
- circuit de recyclage des gaz d'échappement (E.G.R.).

Il en résulte que la Multipla Fiat est prête pour voyager avec une bonne marge d'avance sur ce qui concerne les normes d'antipollutions internationales les plus sévères.



**ATTENTION**

*Pendant son fonctionnement normal, le pot catalytique développe des températures élevées. Eviter donc de garer la voiture sur des matériaux inflammables (herbe, feuilles sèches, aiguilles de pin etc.): danger d'incendie.*

## PIEGE DU PARTICULE DPF (DIESEL PARTICULATE FILTER)

Le Diesel Particulate Filter est un filtre mécanique, inséré dans le système d'échappement, qui piège physiquement les particules carbonées présentes dans le gaz d'échappement du moteur Diesel.

L'adoption du piège particulé est nécessaire pour éliminer presque totalement les émissions de particules carbonées selon les normes de loi présentes / futures.

Pendant l'utilisation habituelle de la voiture, la centrale de contrôle moteur enregistre une série de données concernant l'utilisation (période d'utilisation, type de parcours, températures atteintes, etc.) et détermine la quantité de particulé accumulé dans le filtre.

Puisque le piège st un système d'accumulation, il doit être périodiquement régénéré (nettoyé) en brûlant les particules carbonées.

La procédure di régénération est gérée automatiquement par la centrale contrôle moteur en fonction de l'état d'accumulation du filtre et des conditions d'utilisation de la voiture.

Pendant la régénération un des phénomènes suivants peut se vérifier: augmentation limitée du régime ralenti, activation électroventilateur, augmentation limitée des fumées, températures élevées à l'échappement. Ces situations ne doivent pas être interprétées comme des anomalies et ne compromettent pas ni la voiture ni l'environnement.

En cas de visualisation du message dédié, se référer au Chapitre "Témoins et Signalisations".

# SECURITE

CEINTURES DE SECURITE .....	112
PRETENSIONNEURS.....	117
TRANSPORTER LES ENFANTS EN TOUTE SECURITE .....	120
PREDISPOSITION AU MONTAGE DU SIEGE ENFANT "TYPE ISOFIX" .....	126
AIR BAG FRONTAUX .....	129
AIR BAG LATERAUX (SIDE BAG - WINDOW BAG) .....	132



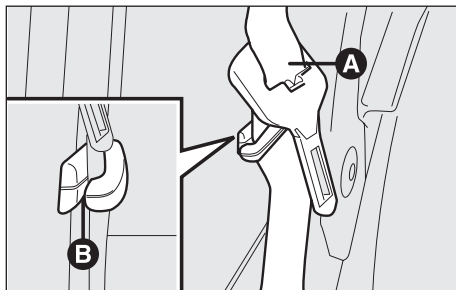

## CEINTURES DE SECURITE

Multipla Fiat est munie de ceintures de sécurité à trois parties également sur les sièges centraux (avant et arrière).

Une agrafe de retenue appropriée de la ceinture (A), est placée sur le montant de la porte avant côté passager, et permet de bloquer la ceinture de sécurité lorsqu'elle n'est pas utilisée.

L'accrochement de la ceinture à l'intérieur de l'agrafe est réalisable par le côté ouvert (B)

Accrocher la ceinture de sécurité dans l'agrafe de retenue lorsqu'elle n'est pas utilisée afin d'éviter des bruits fastidieux pendant l'utilisation de la voiture.



**ATTENTION**

*Décrocher toujours la ceinture de sécurité de l'agrafe avant de la boucler.*

## COMMENT UTILISER LES CEINTURES DE SECURITE (pour les places avant)

La ceinture doit être endossée en tenant le buste droit et appuyé contre le dossier.

Pour boucler les trois ceintures, saisir la languette d'accrochage (A) et l'introduire dans le logement de la boucle (B), jusqu'à percevoir un déclic de blocage.

Au cas où la ceinture se bloque pendant son extraction, la laisser s'enrouler légèrement pour dégager le mécanisme de blocage en évitant des manœuvres brusques.

Pour déboucler les ceintures, appuyer sur le bouton (C). Accompagner la ceinture pendant l'enroulement pour éviter qu'elle ne s'entortille.

Grâce à l'enrouleur, la ceinture s'adapte automatiquement au corps du passager qui la porte, lui permettant toute liberté de mouvement. La voiture garé sur une forte pente, l'enrouleur peut se bloquer; cela est normal.

Le mécanisme de blocage de l'enrouleur intervient à chaque fois que la ceinture est tirée brusquement ou en cas de freinages brusques ou de chocs.

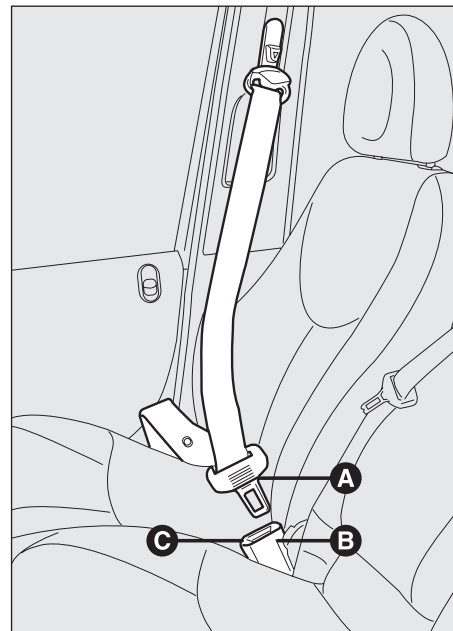

F0E0022m



**ATTENTION**

*Ne pas appuyer sur le bouton (C) pendant la marche.*

PLANCHE DE BORD  
ET COMMANDES

SECURITE

CONDUITE

TEMOINS ET  
SIGNALISATIONS

S'IL VOUS  
ARRIVE

ENTRETIEN DE  
LA VOITURE

CARACTERISTIQUES  
TECHNIQUES

INDEX  
ALPHABETIQUE

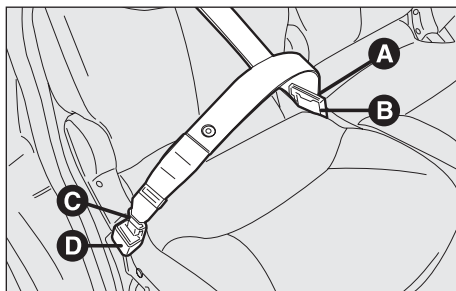

FOE0024m

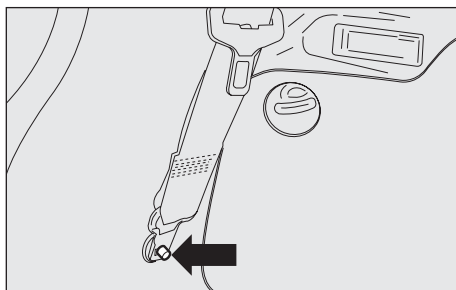

FOE0025m

## UTILISATION DES CEINTURES DE SECURITE ARRIERE

### Ceintures des places latérales.

La ceinture est munie d'une double boucle. Dérouler lentement la ceinture de l'enrouleur, saisir la languette d'accrochage (C) et l'introduire dans le logement (D), puis la languette (A) dans le logement (B); s'assurer que le blocage correct des deux boucles a bien eu lieu.

En cas de démontage des sièges latéraux, les parties de la ceinture doivent être de nouveau enroulés et les boucles fixées aux agrafes placées sur le côté droit et gauche de la voiture.

En remontant les sièges faire attention de ne pas inverser la position; les étiquettes illustrées dans la figure, collées au dos des sièges, en indiquent la position correcte:

- ❶ siège gauche
- ❷ siège central
- ❸ siège droit

Le montage terminé les sièges latéraux doivent avoir la partie noire de la ceinture tournée vers l'extérieur de la voiture.

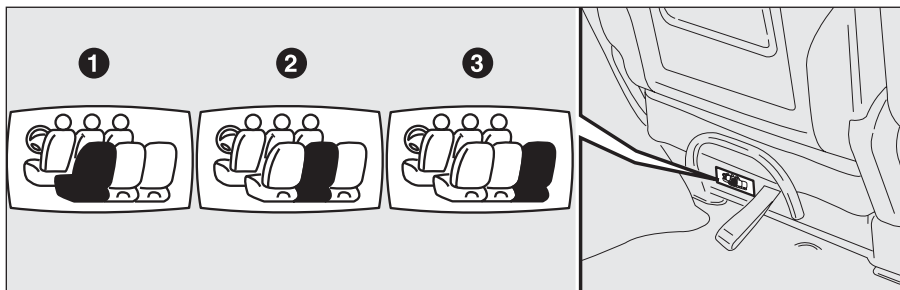

FOE0026m

## Ceinture de la place centrale

La ceinture est munie d'une double boucle. Dérouler lentement la ceinture de l'enrouleur (A), saisir la languette d'accrochage (D) et l'introduire dans le logement (E), puis la languette (B) dans le logement (C); s'assurer du blocage correct des deux boucles.

En cas de non utilisation du siège central, les deux parties de la ceinture doivent être de nouveau enroulés et les languettes doivent être introduite dans l'enrouleur (A), à l'intérieur des fentes de blocage appropriées.

En remontant les sièges faire attention de ne pas inverser la position: le siège central est identifiable par la tablette placée au dos du dossier.

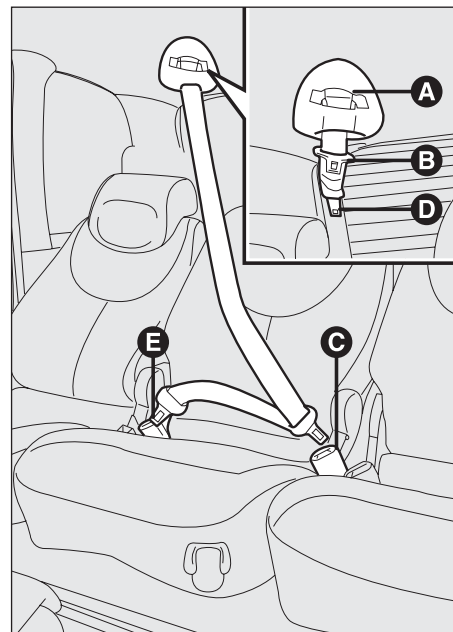

F0E0027m



**ATTENTION**

*Il faut se rappeler qu'en cas de choc violent, les passagers des sièges arrière qui ne portent pas les ceintures de sécurité constituent également un danger pour les passagers des places avant.*

PLANCHE DE BORD  
ET COMMANDES

SECURITE

CONDUITE

TEMOINS ET  
SIGNALISATIONS

S'IL VOUS  
ARRIVE

ENTRETIEN DE  
LA VOITURE

CARACTERISTIQUES  
TECHNIQUES

INDEX  
ALPHABETIQUE

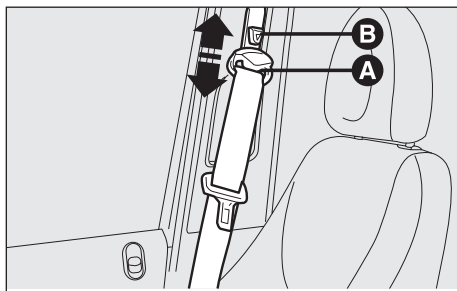

## REGLAGE EN HAUTEUR DES CEINTURES DE SÉCURITÉ

Régler toujours la hauteur des ceintures, en l'adaptant à la taille des personnes qui les portent. Cette précaution permet d'améliorer leur efficacité en réduisant fortement les risques de lésions en cas de choc.

Le réglage correct s'obtient lorsque la sangle passe environ au milieu entre l'extrémité de l'épaule et du cou.

Le réglage en hauteur peut être effectué sur 4 positions différentes.

### Pour soulever

Soulever l'anneau oscillant (A) jusqu'à la position voulue.

### Pour baisser

Appuyer sur le pommeau (B), en déplaçant simultanément vers le bas l'anneau oscillant (A) dans la position voulue.

A la fin de l'opération, contrôler le blocage en poussant l'anneau oscillant (A) vers le bas sans appuyer sur le pommeau (B).



### ATTENTION

*Le réglage en hauteur des ceintures de sécurité doit être effectué lorsque la voiture est à l'arrêt.*



### ATTENTION

*Après le réglage, contrôler toujours que le curseur soit ancré dans l'une des positions prévues. Par conséquent, exercer, le bouton relâché, une poussée ultérieure pour permettre le dé clic du dispositif d'ancrage au cas où la détente n'es'tait pas produite en correspondance de l'une des positions établies.*

# PRETENSIONNEURS

Pour rendre encore plus efficace l'action des ceintures de sécurité avant, la Multipla Fiat est équipée de prétensionneurs sur tous les trois sièges avant.

Afin d'éviter de possibles endommagements ne placer aucun objet sous le siège central. Ces dispositifs "se rendent compte" grâce à un capteur, qu'un choc violent est en cours et rappellent de quelques centimètres la sangle des ceintures. De cette façon ils assurent l'adhérence parfaite des ceintures au corps des occupants avant que ne commence l'action de retenue. Le blocage de l'enrouleur indique que le prétensionneur est intervenu; la sangle n'est plus récupérée même si elle est accompagnée.

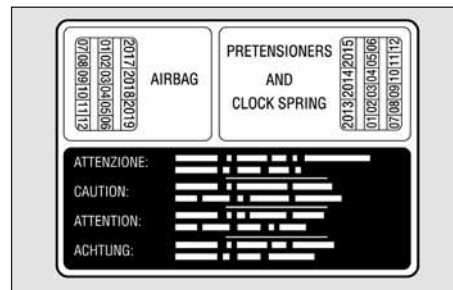

F0E0656m



## ATTENTION

*Le prétensionneur ne peut être utilisé qu'une seule fois. Après son intervention, s'adresser au Réseau Après-vente Fiat pour le faire remplacer. Pour connaître la validité du dispositif lire l'étiquette située dans la boîte à gants inférieure: à l'approche de cette échéance, s'adresser au Réseau Après-vente Fiat pour effectuer le remplacement du dispositif.*



*Des interventions comportants des chocs, vibrations ou chauffes localisés (supérieures à 100°C pour une durée maximum de 6 heures) dans la zone du prétensionneur peuvent provoquer l'endommagement ou le déclenchement: dans ce conditions ne rentrent pas les vibrations provoquées par les aspérités de la chaussée ou le franchissement accidentel de petits obstacles tels que trottoirs, etc. En cas de besoin s'adresser au Réseau Après-vente Fiat.*

**ATTENTION** Pour avoir le maximum de protection possible de l'action du prétensionneur, placer la ceinture de manière qu'elle adhère parfaitement au buste et au bassin.

L'entrée en fonction des prétensionneurs, dégage une petite quantité de fumée: celle-ci n'est pas nocive et n'indique pas un début d'incendie.

Le prétensionneur ne nécessite d'aucun entretien ni aucune lubrification. Toute intervention de modification de ses conditions d'origine en compromettent son efficacité. Au cas où à la suite d'évènements naturels exceptionnels (inondations, bourrasques, etc.) le dispositif est entré en contact avec de l'eau et de la boue, il faut absolument le remplacer.

## LIMITEURS DE CHARGE

Pour augmenter la protection des passagers en cas d'accident, les enrouleurs des ceintures de sécurité avant latérales, ont à l'intérieur, un dispositif permettant de doser d'une façon correcte la force agissant sur le thorax et sur les épaules pendant l'action de retenue des ceintures en cas de choc frontal.

## AVERTISSEMENTS GENERAUX POUR L'UTILISATION DES CEINTURES DE SECURITE

Le conducteur est tenu à observer (et faire observer aux passagers) toutes les dispositions de lois locales en ce qui concerne le caractère obligatoire et les modalités du port des ceintures.

Boucler toujours les ceintures de sécurité avant de se mettre en route.



### ATTENTION

*Pour garantir le maximum de protection, il est recommandé de tenir le dossier dans la position la plus droite possible et la ceinture bien adhérente au buste et au bassin. Boucler toujours les ceintures aussi bien des places avant que de ceux à l'arrière! Voyager sans les ceintures bouclées augmente le risque de lésions graves ou de décès en cas de choc.*



### ATTENTION

*Il est formellement interdit de démonter ou de violer les composants de la ceinture de sécurité et du prétensionneur. Toute intervention doit être effectuée par du personnel qualifié et autorisé. S'adresser toujours au Réseau Après-vente Fiat.*

L'utilisation des ceintures de sécurité est également nécessaire pour les femmes enceintes: pour elles et pour l'enfant qu'elles portent, le risque de lésions en cas de choc est nettement inférieur si elles endossent les ceintures. Naturellement les femmes enceintes doivent placer la partie inférieure de la sangle beaucoup plus bas, de façon à ce qu'elle passe sous le ventre.

**ATTENTION** La sangle de la ceinture ne doit pas être entortillée. La partie supérieure doit passer sur l'épaule et traverser la poitrine en diagonal. La partie inférieure doit adhérer au bassin et non pas à l'abdomen du passager. Ne pas utiliser de dispositifs (pinces arrêts, etc.) qui empêchent l'adhérence au corps des passagers.

**ATTENTION** Chaque ceinture doit être utilisée que par une personne: ne pas transporter des enfants sur les genoux des occupants en utilisant la ceinture de sécurité pour la protection des deux. En général n'attacher aucun objet sur la personne.



F0E0030m

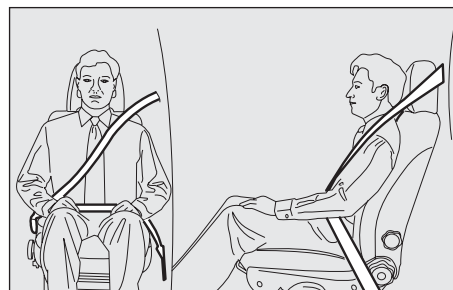

F0E0028m



F0E0029m



## COMMENT GARDER TOUJOURS EFFICACES LES CEINTURES DE SECURITE

- Utiliser toujours les ceintures avec la sangle bien détendue, non entortillée; vérifier que cette dernière puisse se déplacer librement sans empêchements.
- En cas d'accident assez important, il est conseillé de remplacer toutes les ceintures utilisées, même si apparemment elles ne semblent pas endommagées. Remplacer quand même la ceinture en cas d'activation du prétensionneur.
- Pour nettoyer les ceintures, les laver à la main, à l'eau et au savon neutre, les rincer et les laisser sécher à l'ombre. Eviter d'utiliser des détergents forts, de l'eau de Javel ou des colorants, ainsi que tout produit chimique susceptible d'affaiblir les fibres.
- Eviter que les enrouleurs ne soient mouillés: leur fonctionnement correct est garanti que s'ils ne subissent pas d'infiltration d'eau.
- Remplacer la ceinture de sécurité lorsqu'elle présente des traces d'usure ou des coupures.

## TRANSPORTER LES ENFANTS EN TOUTE SECURITE

Pour la meilleure protection en cas de choc, tous les passagers doivent voyager assis et attachés au moyen des systèmes de retenue prévus. Ce qui vaut encore plus pour les enfants. Cette prescription est obligatoire, selon la directive 2003/20/CE, dans tous les pays membres de l'Union Européenne.

Chez les enfants, par rapport aux adultes, la tête est proportionnellement plus grande et plus lourde par rapport au reste du corps, tandis que les muscles et la structure osseuse ne sont pas complètement développés. Il est par conséquent nécessaire, pour leur retenue correcte en cas de choc, d'utiliser des systèmes différents des ceintures des adultes.

Les résultats de la recherche sur la meilleure protection des enfants sont exposés dans la norme Européenne ECE- R44, qui, outre à les rendre obligatoire, subdivise les systèmes de retenue en cinq groupes:

Groupe 0	- jusqu'à 10 kg de poids
Groupe 0+	- jusqu'à 13 kg de poids
Groupe 1	9 - 18 kg de poids
Groupe 2	15 - 25 kg de poids
Groupe 3	22 - 36 kg de poids



### ATTENTION

*Si la ceinture a été soumise à une forte sollicitation, par exemple suite à un accident, elle doit être remplacée entièrement en même temps que les ancrages, les vis de fixation de ces derniers et les prétensionneurs; en effet, même si elle ne présente pas de défauts visibles, la ceinture pourrait avoir perdu ses propriétés de résistance.*

Tous les dispositifs de retenue doivent indiquer les données d'homologation, avec la marque de contrôle, sur une étiquette, qui ne doit jamais être enlevée, fixée solidement au siège-enfant.

Au-delà de 1,50 m de taille, du point de vue des systèmes de retenue, les enfants sont assimilés aux adultes et utilisent normalement les ceintures.

Dans la Lineaccessori Fiat sont disponibles des sièges pour enfants pour chaque groupe de poids, qui correspondent au choix recommandé car ils ont été conçus et expérimentés de manière spécifique pour les voitures Fiat.



### ATTENTION

*En présence d'air bag passager, ne jamais installer des enfants sur des sièges à berceau tournés vers l'arrière sur le siège avant. L'activation de l'air bag, en cas de choc, pourrait produire des lésions mortelles à l'enfant transporté, indépendamment de la gravité du choc. Il est recommandé de transporter toujours les enfants assis sur leur siège enfant sur le siège arrière, car c'est dans cet endroit qu'ils sont le mieux protégés en cas de collision.*



### ATTENTION



**GRAVE DANGER** *S'il est nécessaire de transporter un enfant sur le siège avant côté passager, en utilisant un siège enfant à berceau placé dans le sens inverse de la marche, les air bag côté passager (frontal et latéral sur le siège, où prévus) doivent être désactivés par l'interrupteur à clé (où prévu) et en vérifiant directement que la désactivation a eu lieu par le témoin  placé sur le tableau de bord (voir paragraphe "Désactivation manuelle air bag passager"). De plus, le siège passager devra être réglé dans la position la plus arriérée, pour éviter des contacts éventuels du siège enfant avec la planche.*

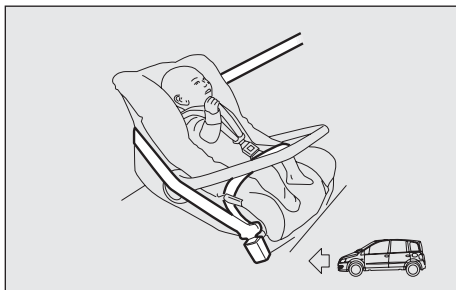

FOE0636m

**GROUPE 0 et 0+**

Les bébés jusqu'à 13 kg doivent être transportés tournés vers l'arrière sur un siège-bébé qui, en soutenant la tête, ne produit pas de sollicitations sur le cou en cas de décélérations brusques.

Le siège-berceau est retenu par les ceintures de sécurité du véhicule de la manière illustrée dans la figure et doit également retenir l'enfant avec les ceintures dont il est doté.

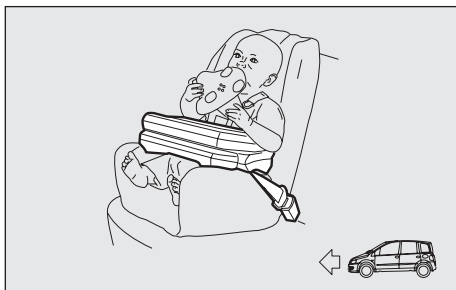

FOE0637m

**GROUPE I**

A partir de 9 kg jusqu'à 18 kg les enfants peuvent être installés dans un siège-auto orienté vers l'avant de la voiture. Le siège-auto doit être équipé d'un coussin antérieur, à travers lequel la ceinture de sécurité de la voiture retient en même temps l'enfant et le siège-auto.

**ATTENTION**

*Les figures sont uniquement indicatives pour le montage. Le siège-auto doit être monté conformément aux instructions l'accompagnant obligatoirement.*

**ATTENTION**

*Il existe des sièges-auto qui couvrent les groupes de poids 0 et 1 avec un point d'ancrage arrière et des ceintures spéciales pour retenir l'enfant. A cause de leur masse, les sièges-auto peuvent être dangereux s'ils sont montés de manière impropre (par exemple s'ils sont rattachés aux ceintures de la voiture avec un coussin interposé). Il faut respecter scrupuleusement les instructions de montage qui accompagnent le siège-auto.*

## GRUPE 2

A partir de 15 aux 25 kg de poids, les enfants peuvent être retenus directement par les ceintures de la voiture.

Les sièges n'ont plus que la fonction de placer l'enfant correctement par rapport aux ceintures, de manière que la partie diagonale adhère bien au thorax et jamais au cou et que la partie horizontale adhère au bassin et pas à l'abdomen de l'enfant.

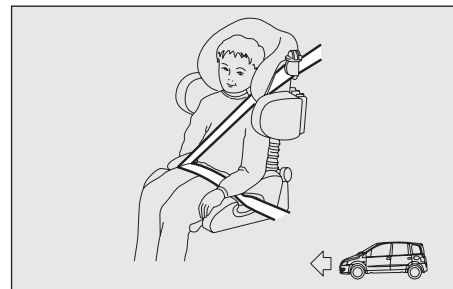

F0E0638m

## GRUPE 3

Pour les enfants de 22 à 36 kg de poids, l'épaisseur du thorax de l'enfant est telle qu'il n'est plus nécessaire d'avoir recours au dossier bouclier

La figure indique un exemple de position correcte de l'enfant sur le siège arrière.

Au-delà de 1,50m de taille les enfants peuvent porter les ceintures comme les adultes.

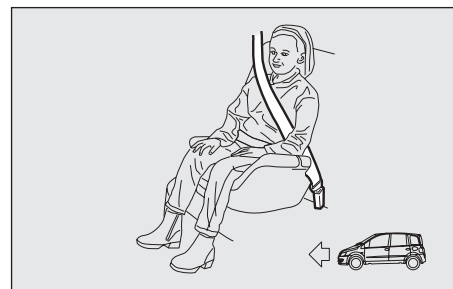

F0E0639m



**ATTENTION**

*Les figures sont uniquement indicatives pour le montage. Le siège-auto doit être monté conformément aux instructions l'accompagnant obligatoirement.*

PLANCHE DE BORD  
ET COMMANDES

SECURITE

CONDUITE

TEMOINS ET  
SIGNALISATIONS

S'IL VOUS  
ARRIVE

ENTRETIEN DE  
LA VOITURE

CARACTERISTIQUES  
TECHNIQUES

INDEX  
ALPHABETIQUE

## CONFORMITE DES SIEGES DES PASSAGERS POUR L'UTILISATION DES SIEGES-AUTO

Fiat Multipla EST conforme à la nouvelle Directive Européenne 2000/3/CE qui règle le montage des sièges enfant sur les différents sièges de la voiture selon le tableau suivant.

Légende du tableau.

U = Indiqué pour les systèmes de retenue de la catégorie “Universelle” selon le Règlement Européen ECE- R44 pour les “Groupes” indiqués

Groupe	Tranches de poids	Passager avant central	Passager avant latéral	Passager arrière central	Passager arrière latéral
Groupe 0, 0+	jusqu'à 13 kg	U	U	U	U
Groupe 1	9 -18 kg	U	U	U	U
Groupe 2	15 -25 kg	U	U	U	U
Groupe 3	22 -36 kg	U	U	U	U

Récapitulons ci-après les normes de sécurité à suivre pour le transport des enfants:

- La position conseillée pour l'installation des sièges-auto est sur le siège arrière, car c'est la plus protégée en cas de collision.
- En cas de désactivation de l'air bag frontal côté passager, contrôler toujours au moyen de l'allumage permanent du témoin correspondant  sur le tableau de bord, l'effective désactivation.
- Respecter scrupuleusement les instructions du siège-auto que le fournisseur doit obligatoirement fournir. Les garder dans la voiture avec les papiers et cette notice. Ne jamais utiliser de sièges-auto n'ayant pas les instructions d'emploi.

- Assurez-vous en tirant sur la ceinture que celle-ci est bien attachée.
- Chaque système de retenue est rigoureusement d'une place: ne jamais y transporter deux enfants à la fois.
- Vérifier toujours que la ceinture de sécurité ne gêne pas l'enfant au niveau du cou.
- Veiller à ce que les enfants se tiennent correctement assis et ne détachent pas leur ceinture de sécurité pendant le voyage.
- Ne prenez jamais avec vous un enfant sur vos genoux ou un nouveau-né dans vos bras. Personne n'est en mesure, aussi fort qu'il soit, de les tenir suffisamment en cas de choc.
- En cas d'accident il faut remplacer le siège-auto.



## ATTENTION

***En présence d'air bag passager, ne jamais installer des enfants sur des sièges à berceau tournés vers l'arrière sur le siège avant. L'activation de l'air bag, en cas de choc, pourrait produire des lésions mortelles à l'enfant transporté, indépendamment de la gravité du choc. Il est recommandé de transporter toujours les enfants assis sur leur siège enfant sur le siège arrière, car c'est dans cet endroit qu'ils sont le mieux protégés en cas de collision.***

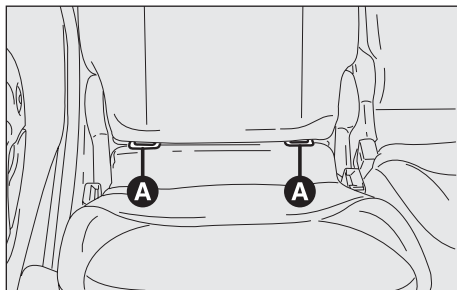

FOE0217m

## PREDISPOSITION AU MONTAGE DU SIÈGE ENFANT "TYPE ISOFIX"

La voiture est prédisposée pour le montage des sièges type Isofix, un nouveau système unifié européen pour le transport des enfants; type Isofix est une possibilité en plus qui n'empêche pas l'utilisation des sièges traditionnels.

Le siège type Isofix couvre trois groupes de poids: 0, 0+ et I.

A cause du système d'ancrage différent, le siège-auto doit être fixé par des brides métalliques appropriés, placés entre le dossier et le coussin arrière visibles par des fentes (A).

Il est possible d'effectuer un montage mixte des sièges, c'est à dire monter un siège traditionnel, et un type Isofix. On peut aussi monter jusqu'à un maximum de deux sièges enfant type Isofix sur le siège arrière en les accrochant aux attelages prévus. Sur le siège avant passager on peut monter uniquement des sièges enfant traditionnels.

Se rappeler que, en cas d'utilisation des sièges enfant type Isofix, ne peuvent être utilisés que ceux conçus, expérimentés et homologués pour la voiture.



### ATTENTION

*Monter le siège-enfant uniquement lorsque la voiture est à l'arrêt. Le siège-enfant est correctement ancré aux agrafes de prédisposition uniquement lorsque l'on perçoit les déclics de blocage. Suivre scrupuleusement les instructions de montage, démontage et de mise en place, que le Constructeur doit obligatoirement fournir avec le siège.*

## MONTAGE DU SIEGE-ENFANT TYPE ISOFIX

### Groupes 0 et 0+

Pour les enfants du groupe de poids (jusqu'à 13 kg) le siège-auto est tourné en arrière et l'enfant est retenu par les ceintures des sièges pour enfants (D).

Pour un montage correct du siège-auto dans le sens opposé à celui de la marche, suivre ces indications:

- déplacer le siège où l'on souhaite monter le siège-auto dans la position la plus avancée et placer le siège avant ayant le dossier à contact du profil du siège-auto;
- s'assurer que le levier de décrochage (B) soit en position de repos (rentré);
- localiser les brides de prédisposition (A) puis, fixer le siège-auto par les dispositifs d'ancrage (C) alignés aux brides;
- pousser le siège-auto jusqu'à percevoir le déclic de blocage;
- vérifier le blocage en essayant de secouer le siège-auto: les mécanismes de sécurité incorporés, empêchent en effet l'acrage avec un seul des crochets de retenue.

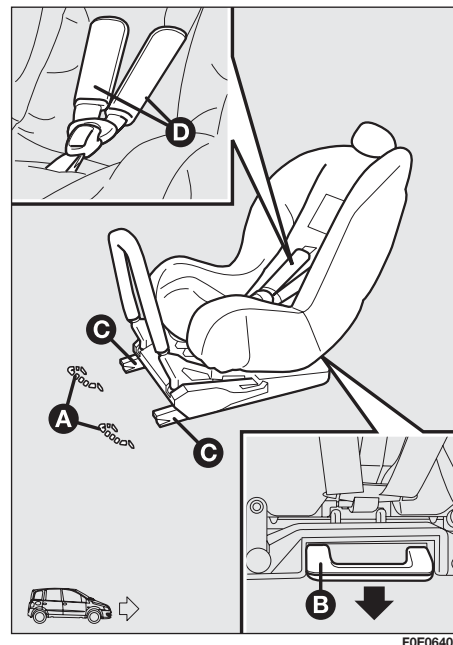

FOE0640m



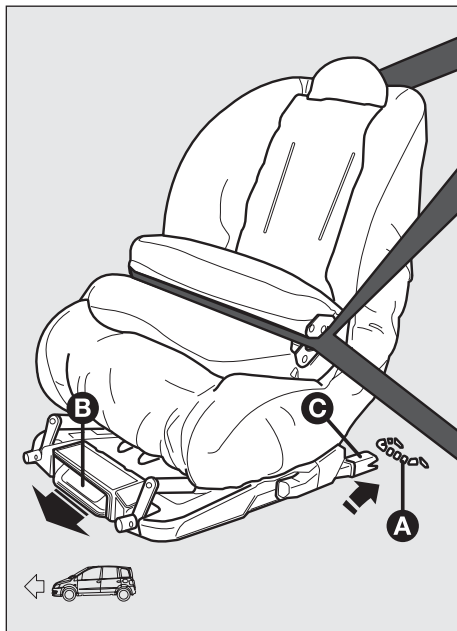

FOE0641m

## Groupe I

Lorsque l'enfant grandit et passe au groupe de poids I (9-18 kg) le siège-auto doit être remonté dans le sens de la marche se rapportant aux instructions du siège-auto même.

Pour un montage correct du siège-auto dans le sens de la marche, procéder ainsi:

- reculer complètement le siège sur lequel on souhaite placer le siège-auto;
- s'assurer que le levier de décrochage (B) soit en position de repos (rentré);
- localiser les brides de prédisposition (A) puis, fixer le siège-auto par les dispositifs d'ancrage (C) alignés aux brides;
- pousser le siège-auto jusqu'à percevoir le déclic de blocage;
- contrôler que le blocage a bien eu lieu en essayant de secouer le siège-auto: les mécanismes de sécurité incorporés, en effet, empêchent l'ancrage sur un seul point.

Dans ce cas, l'enfant est retenu aussi par les ceintures de la voiture. Se référer à la notice du siège-auto pour effectuer un passage correct des ceintures sur celui-ci.

Régler dans le sens longitudinal le siège avant dans une position de moitié course en avant.

# AIR BAG

La voiture est équipée d'air bag frontaux pour le conducteur et le passager et d'air bag latéraux avant (side bag/window bag optional).

## AIR BAG FRONTAUX

Les air bags frontaux (conducteur et passager) protègent les occupants des places avant contre les chocs frontaux de moyenne-haute sévérité, par moyen de l'interposition d'un coussin entre le conducteur et le volant ou la planche de bord.

L'absence d'activation des airbags dans les autres type de choc (latéral, arrière, renversement, etc..) n'est pas indice de mauvais fonctionnement du système.

En cas de choc frontal, une centrale électronique active, si nécessaire, le déploiement du coussin.

Le coussin se gonfle à l'instant, et se place entre le corps des occupants avant et les structures qui pourraient provoquer des lésions, comme protection; Immédiatement après le coussin se dégonfle.

Les air bags frontaux (conducteur et passager) ne remplacent pas les ceintures de sécurité, mais ils en complètent l'utilisation prescrite pas la législation Européenne et dans la plupart des pays extraeuropéens.

En cas de choc, une personne qui ne porte pas la ceinture de sécurité, avance et peut se trouver en contact avec le coussin lors de son déploiement. Dans cette circonstance, la protection donnée par le coussin est très réduite.

Les air-bag frontaux peuvent ne pas se déployer dans les cas suivants:

- chocs frontaux contre des objets très déformables qui ne concernent pas la surface frontale de la voiture (par exemple choc du pare-chocs contre la glissière de protection);
- en cas de coincement sous d'autres voitures ou des barrières de protection (par exemple sous des camions ou des glissières de protection);

car ils pourraient n'offrir aucune protection supplémentaire par rapport aux ceintures de sécurité et par conséquent leur activation serait inutile. L'absence d'activation des air bags, dans ces cas, n'est pas un indice de mauvais fonctionnement.



### ATTENTION

***N'appliquer ni adhésifs ni d'autres objets sur le volant, sur le la console de l'air bag côté passager ou sur le revêtement latéral côté toit. Ne placer aucun autre objet sur la planche côté passager (par ex. téléphones portables) car ils pourraient interférer avec l'ouverture correcte de l'air bag passager et, en outre, provoquer de graves lésions aux occupants de la voiture.***

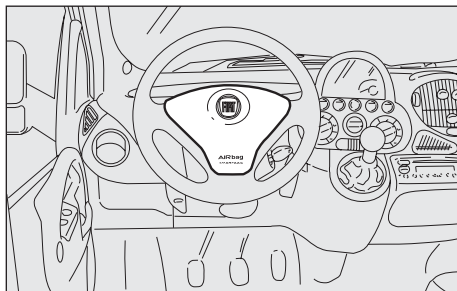

FOE0740m

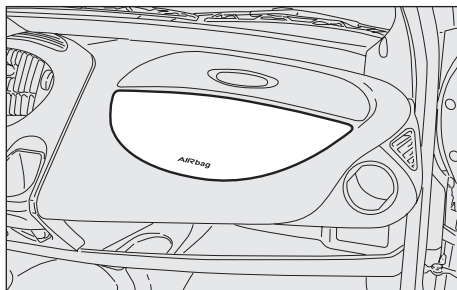

FOE0222m

Les air bags frontaux côté conducteur et côté passager sont conçus et réglés pour une meilleure protection des occupants des places avant qui endossent les ceintures de sécurité.

Leur volume au moment du déploiement maximum est tel à pouvoir remplir la plupart de l'espace entre le volant et le conducteur et entre la planche et le passager.

En cas de chocs frontaux de basse sévérité (pour lesquels est suffisante l'action de retenue de la ceinture de sécurité), les air bag ne se déploient pas. Il est donc toujours nécessaire d'utiliser les ceintures de sécurité, qui, en cas de choc frontal assurent de toute façon la position correcte de l'occupant.

### AIR BAG FRONTAL COTE CONDUCTEUR

Il est formé d'un coussin qui se gonfle à l'instant se trouvant dans un logement approprié placé au centre du volant.

### AIR BAG FRONTAL COTE PASSAGER

Il est formé d'un coussin qui se gonfle à l'instant se trouvant dans un logement approprié placé sur la planche de bord. Ce coussin a un volume supérieur par rapport à celui du côté conducteur.



**ATTENTION**



**GRAVE DANGER:** *En présence d'air bag passager activé, ne pas placer sur le siège avant des sièges pour enfants ayant le berceau tourné vers l'arrière. L'activation de l'air bag en cas de choc pourrait produire des lésions mortelles à l'enfant transporté. En cas de nécessité, désenclencher toujours l'air bag côté passager lorsque le siège pour enfant est placé sur le siège avant. Le siège côté passager devra, en outre, être réglé dans la position la plus reculée, afin d'éviter des contacts éventuels du siège-auto avec la planche de bord. Même dans l'absence d'une obligation légale, il est recommandé pour la meilleure protection des adultes, de réactiver immédiatement l'air bag aussitôt que le transport d'enfants n'est plus nécessaire.*

## DESACTIVATION MANUELLE DE L'AIR BAG AVANT COTE PASSAGER



Au cas où il serait absolument nécessaire de transporter un enfant sur le siège avant, la voiture dispose de toute façon, d'un air bag côté passager pouvant être désactivé.

La désactivation/activation de l'air bag s'effectue à l'aide d'un dispositif de démarrage en position STOP, en actionnant à l'aide de la clé de contact, le spécial interrupteur à clé placé dans la boîte à gants sur la planche côté passager.

La clé peut être introduite et enlevée dans les deux position.

**ATTENTION** Intervenir sur l'interrupteur uniquement si le moteur est coupé et la clé de contact enlevée.

L'interrupteur à clé a deux positions:

- air bag frontal côté passager actif (position ON  sur le tableau de bord, éteint; il est absolument interdit de transporter des enfants sur le siège avant.
- air bag frontal côté passager désactivé (position OFF ): témoin  sur le tableau de bord, allumé; il est possible de transporter des enfants protégés par les systèmes de retenue appropriés sur le siège avant.

Le témoin  sur le tableau de bord, reste allumé fixement jusqu'à la réactivation de l'air bag côté passager.

La désactivation de l'air bag frontal côté passager n'empêche pas le fonctionnement de l'air bag latéral.

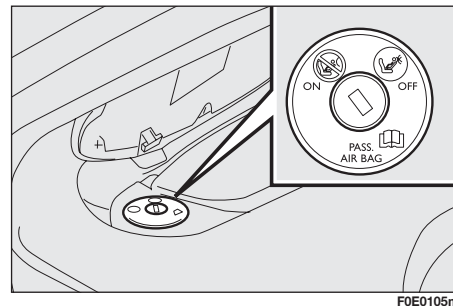

F0E0105m



F0E0642m

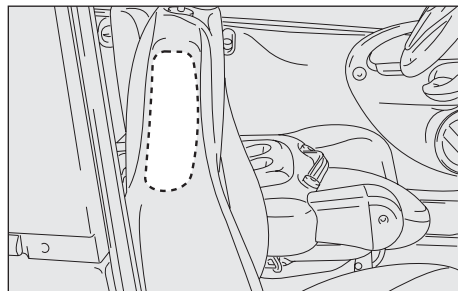

FOE0223m

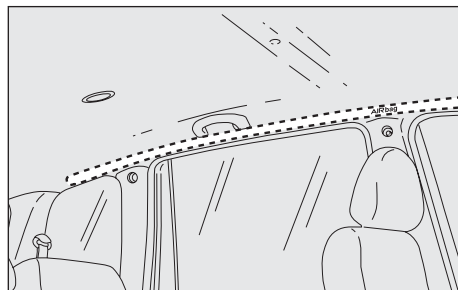

FOE0224m

## AIR BAG LATÉRAUX (Side bag/Window bag) (si prévu)

### SIDE BAG

Il est formé d'un coussin à gonflage instantané, contenu dans le dossier de siège avant et son but est de protéger le thorax des passagers en cas de choc latéral de moyenne-haute intensité.

### WINDOW BAG

Ils sont formés de deux coussins à "rideau" logés derrière les revêtements latéraux du toit et recouverts de finitions appropriées et leur but est de protéger la tête des passagers avant et arrière en cas de choc latéral, grâce à une ample surface de déploiement des coussins.

**ATTENTION** La meilleure protection de la part du système en cas de choc latéral est obtenu en gardant une bonne position sur le siège, en permettant ainsi un déploiement correct du windowbag.

**ATTENTION** L'activation des air bags frontaux et/ou latéraux est possible si la voiture est soumise à de forts chocs ou accidents qui intéressent la zone sous la coque, comme par exemple, des chocs violents contre des marches, des trottoirs ou des reliefs fixes du sol, des chutes de la voiture dans de grands trous ou creux de la route.

**ATTENTION** L'entrée en service des air bags dégage une petite quantité de poussières. Ces poussières ne sont pas nocives et n'indiquent pas un début d'incendie; de plus, la surface du coussin déployé et l'intérieur de la voiture peuvent être recouverts d'un résidu poussiéreux. Cette poussière peut irriter la peau et les yeux. Dans ce cas, se laver avec du savon neutre et de l'eau.

**ATTENTION** Dans le cas d'un accident où un des dispositifs de sécurité s'était activé s'adresser au Réseau Après-vente Fiat pour le remplacement et pour contrôler l'intégrité du système.

Toutes les interventions de contrôle, de réparation et de remplacement concernant l'air bag doivent être effectuées au Réseau Après-vente Fiat.

En cas de mise à la ferraille de la voiture, il faut s'adresser au Réseau Après-vente Fiat pour faire désactiver le système, en outre, en cas de changement de propriétaire de la voiture, il est indispensable que le nouveau propriétaire connaisse les modalités d'utilisation et les avertissements ci-dessus et qu'il ait la notice "Conduite et Entretien".

**ATTENTION** L'activation des prétensionneurs, des air bags frontaux et latéraux est décidée de manière différenciée par la centrale électronique en fonction du type de choc. La non-activation de l'un ou de plusieurs d'entre eux n'indique donc pas un fonctionnement défectueux du système.



### **ATTENTION**

*Pour connaître les dates d'échéance de la charge pyrotechnique et du contact spiralé, lire l'étiquette placée à l'intérieur de la boîte à gants inférieure. À l'approche de ces dates d'échéance, s'adresser au Réseau Après-vente Fiat pour effectuer le remplacement.*



### **ATTENTION**

*Ne pas appuyer la tête, les bras ou les coudes sur la porte, sur les glaces et dans la zone windowbag afin d'éviter de possibles lésions pendant la phase de déploiement.*



### **ATTENTION**

*Ne jamais pencher la tête, les bras, les coudes au dehors de la glace.*

## AVERTISSEMENTS GÉNÉRAUX

**ATTENTION**

*Si le témoin  ne s'allume pas en tournant la clé sur MAR ou bien s'il reste allumé pendant la marche, une anomalie dans les systèmes de retenue peut être présente; dans ce cas, les air bag ou les prétensionneurs pourraient ne pas s'activer en cas d'accident ou, dans un nombre plus limité de cas, s'activer de façon erronée. Avant de poursuivre, contacter le Réseau Après-vente Fiat pour le contrôle immédiat du système.*

**ATTENTION**

*Ne pas couvrir le dossier des sièges avant avec des housses ou des revêtements, qui ne sont pas prédisposés pour être utilisés avec le Side-bag.*

**ATTENTION**

*Ne pas voyager en tenant des objets sur les genoux, devant la poitrine ou en tenant une pipe, un crayon, etc. entre les dents. En cas de choc avec intervention de l'air bag, vous pourriez vous blesser sérieusement.*

**ATTENTION**

*Conduire en gardant constamment les mains sur la couronne du volant. En cas d'intervention de l'air bag, celui-ci pourra ainsi se gonfler, sans rencontrer d'obstacles. Ne pas conduire le corps plié en avant, mais veiller à ce que le dossier soit bien droit et que le dos s'y appuie parfaitement.*

**ATTENTION**

*Si la voiture a fait l'objet de vol ou de tentative de vol, si elle a subi des actes de vandalisme ou des inondations, faire contrôler le système air bag par le Réseau Après-vente Fiat.*



## ATTENTION

La clé de contact introduite et en position **MAR**, même si le moteur est coupé, les air bag peuvent s'activer même si la voiture est à l'arrêt, au cas où celle-ci soit heurtée par une voiture en marche. Par conséquent, même si la voiture est à l'arrêt, les enfants ne doivent en aucun cas être placés sur le siège avant. D'autre part, il faut se rappeler que si la clé est introduite et tournée sur **STOP** aucun dispositif de sécurité (air bag ou prétensionneurs) ne s'active en cas de choc; la non-activation de ces dispositifs, dans ces cas, ne peut être considérée, par conséquent, comme un indice de fonctionnement défectueux du système.



## ATTENTION

En tournant la clé de contact sur **MAR**, le témoin  (avec interrupteur de désactivation air bag frontal côté passager en position **ON**) s'allume et clignote pendant quelques secondes, pour rappeler que l'air bag passager s'activera en cas de choc, après quoi il doit s'éteindre.



## ATTENTION

Ne pas laver les dossiers à l'eau ou à la vapeur sous pression (à la main ou dans les stations de lavage automatique pour sièges).



## ATTENTION

L'activation de l'air bag frontal est prévue en cas de chocs d'intensité supérieure à celle qui fait activer les prétensionneurs. Pour des chocs compris dans l'intervalle entre les deux limites d'activation, il est pourtant normal que les seuls prétensionneurs s'activent.



## ATTENTION

Ne pas accrocher des objets rigides aux crochets porte-manteaux ou aux poignées de soutien.



## ATTENTION

L'air bag n'est pas destiné à remplacer les ceintures de sécurité, mais à accroître leur efficacité. De plus, étant donné que les air bag frontaux n'interviennent pas en cas de chocs frontaux à basse vitesse, de chocs latéraux ou arrière ou de renversements, les passagers ne sont protégés que par les ceintures de sécurité qui doivent donc toujours être bouclées.



# CONDUITE

DEMARRAGE DU MOTEUR .....	137
A L'ARRET .....	140
UTILISATION DE LA BOITE DE VITESSES MANUELLE .....	142
ECONOMIE DE CARBURANT .....	143
TRACTAGE DE REMORQUES .....	145
PNEUS A NEIGE .....	149
CHAINES A NEIGE .....	150
NON UTILISATION PROLONGEE DE LA VOITURE .....	151

## DEMARRAGE DU MOTEUR

La voiture est munie d'un dispositif électronique pour le verrouillage du moteur: en cas de démarrage manqué, voir la description du chapitre "Le système Fiat CODE" au chapitre "Planche de bord et commandes".

Au cours des premières secondes de fonctionnement, surtout à la suite d'une longue inactivité, on peut percevoir un niveau de bruit plus élevé.

Ce phénomène, qui ne compromet pas le fonctionnement et la fiabilité, est une caractéristique des poussoirs hydrauliques: le système de distribution choisi pour le moteur à essence de Votre Fiat Multipla afin de contribuer à la limitation des interventions d'entretien.



***Nous conseillons, dans la première période d'utilisation, de ne pas demander à la voiture le maximum des performances (par exemple accélérations excessives, parcours trop longs à des régimes maximum. freinages excessivement intenses, etc.)***



***Le moteur coupé, ne laisser jamais la clé de contact sur MAR pour éviter qu'une absorption inutile de courant décharge la batterie.***



**ATTENTION**



***Il est dangereux de faire tourner le moteur dans un local fermé. Le moteur consomme de l'hxygène et décharge de l'anydride de carbone, et d'autres gaz toxiques.***

## PREOCEDURE POUR VERSIONS A ESSENCE

ATTENTION Il est important de ne jamais appuyer sur l'accélérateur jusqu'à ce que le moteur ne soit démarré.

- S'assurer que le frein à main soit serré.
- Placer le levier de la boîte au point mort.
- Ecraser à fond la pédale de l'embrayage sans appuyer sur l'accélérateur.
- Tourner la clé de contact sur AVV et la relâcher dès que le moteur commence à tourner.

Si le moteur ne démarre pas à la première tentative, il faut ramener la clé sur STOP avant de répéter l'opération.





Si, la clé étant sur MAR le témoin  reste allumé en même temps que le témoin  nous conseillons de ramener la clé en position STOP puis de nouveau sur MAR; si le témoin reste encore allumé essayer avec les autres clés fournies.

En cas de nouvel échec, faire démarrer le moteur en essayant un démarrage de dépannage (voir “Démarrage de dépannage” au chapitre “S’il vous arrive”) et se rendre au Réseau Après-vente Fiat.

**ATTENTION** Le moteur coupé, ne pas laisser la clé de contact sur MAR.

## PROCEDURE POUR VERSION DIESEL

**ATTENTION** Lors du démarrage, la pédale de l’accélérateur doit être complètement relâchée.

- S’assurer que le frein à main soit serré.
- Placer le levier de la boîte au point mort.
- Tourner la clé de contact en position MAR. Sur le tableau de bord les témoins  et  s’allument.
- Attendre l’extinction des témoins  et : qui se produit d’autant plus rapidement que le moteur sera chaud.
- Ecraser à fond la pédale de l’aembrayage.
- Tourner la clé dans le contacteur sur AVV, lors des premiers instants après l’extinction du témoin . Attendre trop longtemps signifie rendre inutile le réchauffement des bougies.

Relâcher la clé dès que le moteur tourne.



**Si le témoin  s’allume et clignote pendant 60 secondes après le démarrage du moteur ou pendant un entraînement prolongé, in indique une anomalie au système de préchauffage des bougies. Si le moteur démarre, il est possible d’utiliser normalement la voiture mais il faut tout d’abord s’adresser au Réseau Après-vente Fiat.**

En cas de démarrage manqué à la première tentative, il faut ramener la clé en position STOP avant de répéter l'opération de démarrage.

Si, la clé en position MAR le témoin  reste allumé, nous conseillons de ramener la clé sur STOP puis de nouveau sur MAR; si le témoin ne s'éteint pas, essayer avec les autres clé fournies.

En cas de nouvel échec, s'adresser au Réseau Après-vente Fiat.

**ATTENTION** Lorsque la température extérieure est très basse, il est bon de se rappeler que l'utilisation d'une huile plus fluide facilite le démarrage à froid du moteur donc, dans les premières périodes d'hiver, suivre les instructions du chapitre "Données Techniques" au paragraphe "Caractéristiques des lubrifiants et des liquides".

**ATTENTION** Le moteur coupé, ne laisser jamais la clé de contact sur MAR.

## COMMENT FAIRE CHAUFFER LE MOTEUR IMMEDIATEMENT APRES LE DEMARRAGE (essence et diesel)

Procéder ainsi:

- démarrer lentement, en faisant tourner le moteur à un régime moyen, sans coups d'accélérateur.
- éviter de demander le maximum des prestations dès les premiers kilomètres.

## DEMARRAGE DE DEPANNAGE

Si le système Fiat CODE ne reconnaît pas le code transmis par la clé de contact (témoin  sur le tableau de bord allumé fixement) effectuer le démarrage de secours en utilisant le code de la CODE card.

Se référer au chapitre "S'il vous arrive".



***Il faut absolument éviter d'effectuer le démarrage en poussant la voiture, en la remorquant, ou bien en descente de cote. Ces manœuvres pourraient provoquer l'afflux de carburant dans le pot d'échappement catalytique et l'endommager de façon irréparable.***



**ATTENTION**

***Il faut se rappeler qu'aussi longtemps que le moteur n'est pas lancé, le servofrein et la direction assistée ne sont pas actifs; par conséquent, il est nécessaire d'exercer un effort plus grand sur la pédale du frein et sur le volant.***

## POUR COUPER LE MOTEUR

Le moteur tournant au ralenti, tourner la clé de contact sur STOP.

**ATTENTION** Après un parcours exigeant, permettre au moteur de “repandre haleine”: ne pas le couper immédiatement, mais le faire tourner au ralenti jusqu’à ce que la température à l’intérieur du compartiment moteur baisse.

## A L’ARRET

Procéder ainsi:

- couper le moteur et serrer le frein à main;
- engager la vitesse (la 1<sup>ère</sup> en cote ou la marche arrière en descente) et laisser les roues braquées.

Si la voiture est garée dans une pente, veiller à bloquer les roues à l’aide d’une cale ou d’une pierre.

Ne jamais laisser la clé de contact en position MAR afin d’éviter de décharger la batterie, en outre, en descendant de la voiture, enlever toujours la clé.

Ne laisser jamais des enfants sans surveillance dans la voiture; en s’éloignant de la voiture laisser toujours les clés du dispositif de démarrage et les emporter avec soi.



***Le “coup d’accélérateur” avant de couper le moteur ne sert à rien, il fait consommer inutilement du carburant et peut provoquer de sérieux dommages aux roulements du rotor du turbocompresseur.***

## FREIN A MAIN

Le levier du frein à main est placé sur le côté gauche du siège avant.

Pour serrer le frein à main, tirer le levier vers le haut, jusqu'à garantir le blocage de la voiture; quatre ou cinq déclics sont suffisants sur un terrain plat, tandis que sur une forte pente et/ou lorsque la voiture est chargée il est nécessaire d'effectuer neuf ou dix déclics.

**ATTENTION** Dans le cas contraire, s'adresser au Réseau Après-vente Fiat pour effectuer le réglage.

Le frein à main serré, et la clé de contact sur MAR, sur le tableau de bord le témoin (⚠) s'allume.

Pour desserrer le frein à main:

- Soulever légèrement le levier et appuyer à fond le bouton de déblocage (A).
- Tenir le bouton écrasé et baisser le levier. Le témoin (⚠) sur le tableau de bord s'éteint.

Afin d'éviter des mouvements accidentels de la voiture, manœuvrer en tenant enfoncée la pédale du frein.

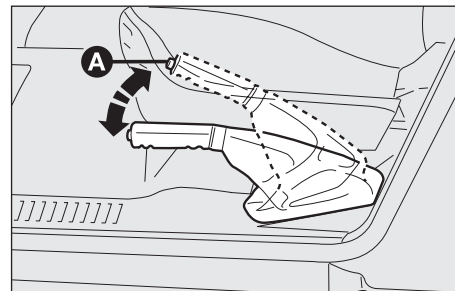

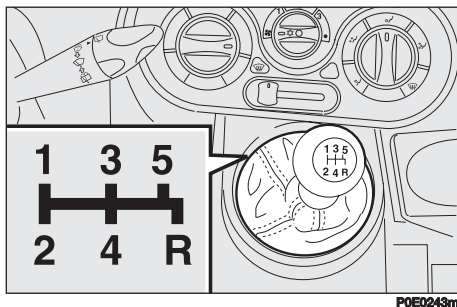

## UTILISATION DE LA BOITE DE VITESSES MANUELLE

Pour engager les vitesses, appuyer à fond sur la pédale de l'embrayage et placer le levier de la boîte dans une des positions du schéma (le schéma est illustré sur le pommeau du levier).

Pour engager la marche arrière (R), attendre que la voiture soit à l'arrêt et, en position de point mort, déplacer le levier vers la droite puis en arrière.

**ATTENTION** La marche arrière peut être engagée uniquement lorsque la voiture est à l'arrêt. Le moteur tournant, avant d'engager la marche arrière, attendre au moins 2 secondes en écrasant la pédale de l'embrayage, pour éviter le grinçage et la possibilité d'endommager les engrenages.



### ATTENTION

*Pour changer aisément les vitesses, écraser toujours à fond, la pédale de l'embrayage. Par conséquent, le plancher sous le pédalier ne doit présenter aucun obstacle: vérifier que les tapis soient bien étendus et ne gênent pas les pédales.*



*Ne pas conduire en gardant la main sur le levier de la boîte, car l'effort exercé sur celui-ci, même si léger, peut à la longue détériorer les éléments intérieurs de la boîte.*

# ECONOMIE DE CARBURANT

Ci-après quelques suggestions utiles permettant d'obtenir une économie de frais de gestion de la voiture et une limitation des émissions nocives.

## RECOMMANDATIONS GENERALES

### Entretien de la voiture

Entretien correctement la voiture en effectuant les contrôles et les réglages prévus pas le "Plan d'entretien Programmé".

### Pneus

Contrôler périodiquement la pression des pneus avec un intervalle non supérieur à 4 semaines: si la pression est trop basse, les consommations augmentent car la résistance au roulement est plus forte.

### Charges inutiles

Ne pas charger excessivement le porte-bagages. Le poids de la voiture (surtout dans la circulation en ville) et son assiette, influencent fortement la consommations et la stabilité.

### Accessoires montés sur les barres longitudinales

Enlever du toit les accessoires tels que: les barres transversales, les porte-skis, le porte-bagages, etc. s'ils ne doivent pas être utilisés. Ces accessoires diminuent la pénétration aérodynamique de la voiture en influant négativement sur les consommations. En cas de

transport d'objets particulièrement volumineux, utiliser de préférence une remorque.

### Utilisateurs électriques

Limiter au temps strictement nécessaire le fonctionnement des dispositifs électriques. La lunette chauffante, les phares supplémentaires, les essuie-glaces, le ventilateur de l'unité de chauffage absorbent une énergie notable et par conséquent provoquent une augmentation de la consommation de carburant (jusqu'à + 25% sur le cycle urbain).

### Climatiseur

L'utilisation du climatiseur entraîne des consommations plus élevées (jusqu'à + 20% en moyenne): lorsque la température extérieure le permet, utiliser de préférence les bouches d'aération.

### Accessoires aérodynamiques

L'utilisation d'accessoires aérodynamiques non certifiés, peut pénaliser l'aérodynamisme et les consommations.

## STYLE DE CONDUITE

### Démarrage

Ne pas faire chauffer le moteur quand la voiture est arrêtée ni au ralenti ni en régime élevé: dans ces conditions, le moteur chauffe beaucoup plus lentement, en augmentant les consommations et les émissions. Il est recommandé, par conséquent, de



partir immédiatement et lentement, en évitant des régimes élevés, de cette façon le moteur chauffera plus rapidement.

### **Manœuvres inutiles**

Eviter les coups d'accélérateur quand vous êtes à l'arrêt au feu rouge ou avant de couper le moteur. Cette dernière manœuvre comme également le "double débrayage", sont absolument inutiles sur les voitures modernes. Ces opérations augmentent les consommations et les émissions polluantes.

### **Sélection des vitesses**

Dès les conditions de la circulation et le parcours routier le permettent, passer à une vitesse supérieure. Utiliser un rapport inférieur pour obtenir une accélération brillante comporte une augmentation des consommations.

L'utilisation impropre d'une vitesse supérieure augmente les consommations, les émissions, l'usure du moteur.

### **Vitesse maximum**

La consommation de carburant augmente notablement si la vitesse augmente. Maintenir autant que possible une vitesse uniforme, en évitant les freinages et les accélérations superflues, qui coûtent en carburant et augmentent les émissions.

### **Accélération**

Accélérer violemment en portant le moteur à un régime élevé, pénalise notablement les

consommations et les émissions; il convient d'accélérer progressivement et ne pas dépasser le régime de couple maximum.

## **CONDITIONS D'UTILISATION**

### **Démarrage à froid**

Des parcours très brefs et des démarrages fréquents ne permettent pas au moteur d'atteindre la température optimale d'exploitation. Il s'en suit une augmentation significative des consommations (de +15% jusqu'à +30% sur un cycle urbain), ainsi que des émissions de substances nuisibles.

### **Situations de grande circulation et conditions routière**

Des consommations plutôt élevées sont liées à des situations de circulation intense, par exemple, en cas de marche en colonne avec utilisation fréquente des rapports inférieurs de la boîte de vitesses, ou bien dans les grands villes dans lesquelles sont présents un grand nombre de feux tricolores. De même des parcours tortueux, des routes de montagne et des surfaces routières en mauvais état exercent une influence négative sur les consommations.

### **Arrêts dans la circulation**

Pendant des arrêts prolongés (par ex. passages à niveau) il est recommandé de couper le moteur.

# TRACTAGE DE REMORQUES

## AVERTISSEMENTS

Pour l'attelage de roulottes ou de remorques, la voiture doit être munie du crochet d'attelage homologué et d'un équipement électrique approprié. L'installation doit être faite par un personnel spécialisé qui délivre une documentation spéciale pour la circulation sur route.

Monter éventuellement des rétroviseurs spécifiques et/ou supplémentaires, en respectant les normes du Code de la Route.

Se rappeler qu'une remorque réduit la possibilité de surmonter les pentes maximales, augmente les espaces d'arrêt et les temps de dépassement toujours en fonction du poids global de la remorque.

Dans les parcours en descente, engager un rapport bas au lieu d'utiliser constamment le frein.

Le poids que la remorque exerce sur le crochet de la voiture, réduit d'une égale valeur la capacité de charge de la voiture.

Pour être sûrs de ne pas dépasser le poids maxi remorquable, il faut tenir compte du poids de la remorque à pleine charge, y compris les accessoires et les bagages personnels.

Respecter les limites de vitesse spécifiques de chaque pays pour les véhicules avec tractage de remorque. En tout cas, la vitesse maxi ne doit pas dépasser les 100 km/h.



### ATTENTION

*Le système ABS dont la voiture est équipée, ne contrôle pas le système de freinage de la remorque. Il faut donc prêter une attention particulière aux chaussées glissantes.*



### ATTENTION

*Ne pas modifier absolument le circuit hydraulique des freins de la voiture afin de commander le freinage de la remorque. Le système de freinage de la remorque doit être indépendant du circuit hydraulique de la voiture.*

## INSTALLATION DU CROCHET D'ATTELAGE

Le dispositif d'attelage doit être fixé à la carrosserie par un personnel spécialisé, selon les indications suivantes et en respectant d'éventuelles informations supplémentaires fournies par le Constructeur du dispositif.

Pour l'installation, il est conseillé de s'adresser au Réseau Après-vente Fiat.

Le dispositif de tractage à installer doit respecter les réglementations actuelles en vigueur en se référant à la Directive 94/20/CEE et modifications suivantes.

Pour toute version, il faut utiliser un dispositif d'attelage approprié à la valeur de la masse remorquable de la voiture sur laquelle on entend l'installer.

Pour le branchement électrique, il faut adopter un joint unifié, qui est placé en général sur un étrier fixé au dispositif d'attelage lui-même et sur la voituree doit être installée une centrale spéciale pour le fonctionnement des lumières extérieures de la remorque.

En installant la remorque, les capteurs de proximités sont désactivés.

Les branchements électriques doivent être effectués à l'aide de joints à 7 pôles alimentés par 12VDC (normes CUNA/UNI et ISO/DIN) en respectant les indications éventuelles de références fournies par le Constructeur du dispositif d'attelage.

Un frein électrique éventuel ou autre (un treuil électrique, etc..) doit être alimenté directement par une batterie à l'aide d'un câble d'une section non inférieure à 2,5 mm<sup>2</sup>.

**ATTENTION** L'utilisation du frein électrique ou d'un treuil éventuel, doit être effectué le moteur tournant.

En plus des dérivations électriques, il est admis de brancher à l'équipement électrique de la voiture, seulement le câble d'alimentation du frein électrique et le câble d'un éclairer intérieur de la remorque d'une puissance ne dépassant pas 15W.

Pour les connexions, utiliser la centrale prédisposée à un câble de la batterie non inférieur à 2,5 mm<sup>2</sup>.

Pour le crochet d'attelage sont prévus deux dispositifs comme l'illustrent les pages suivantes:

## SCHEMA DE MONTAGE

La structure du crochet d'attelage doit être fixée aux points indiqués par le symbole (⊕) à l'aide de 6 vis M8 et de 6 vis M10.

Les points de fixation 1 doivent être pourvus d'entretoises Ø 25 x 6 mm.

Les plaques intérieures doivent avoir une épaisseur minimum de 5mm, les plaques extérieures 2,3 et 4 doivent avoir une épaisseur minimum de 5mm.

L'installateur du crochet d'attelage doit fixer à la même hauteur que la boule, une plaquette (bien visible) de dimensions et matériel appropriés ayant l'inscription:

**CHARGE MAXI SUR LA BOULE: 70 kg.**

Le montage effectué, les trous de passage des vis de fixation doivent être scellés, pour empêcher des infiltrations éventuelles de gaz d'échappement dans l'habitacle.

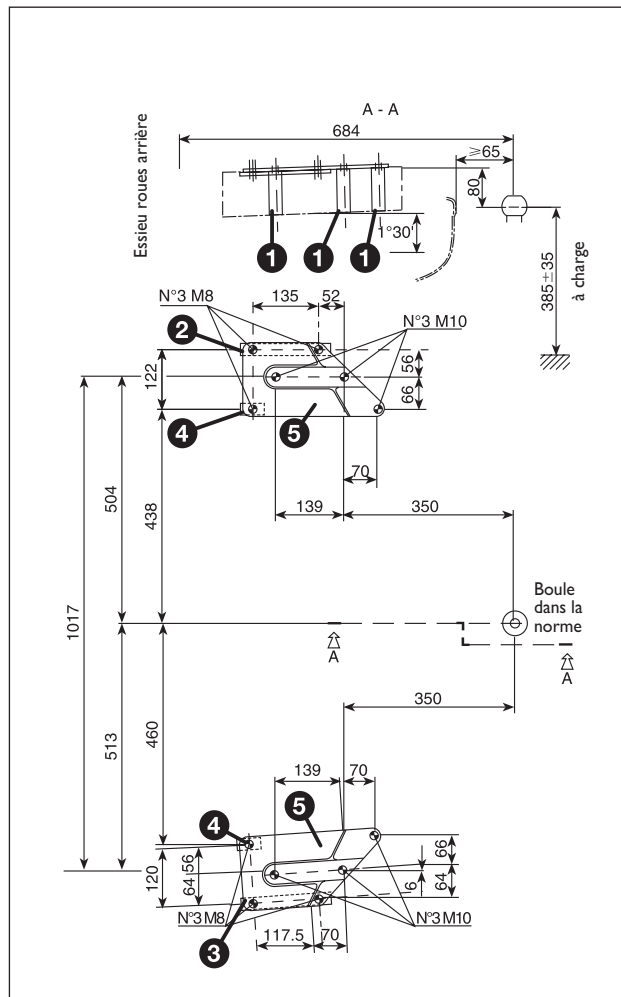

F0E0192m

PLANCHE DE BORD  
ET COMMANDES

SECURITE

CONDUITE

TEMOINS ET  
SIGNALISATIONS

S'IL VOUS  
ARRIVE

ENTRETIEN DE  
LA VOTURE

CARACTERISTIQUES  
TECHNIQUES

INDEX  
ALPHABETIQUE

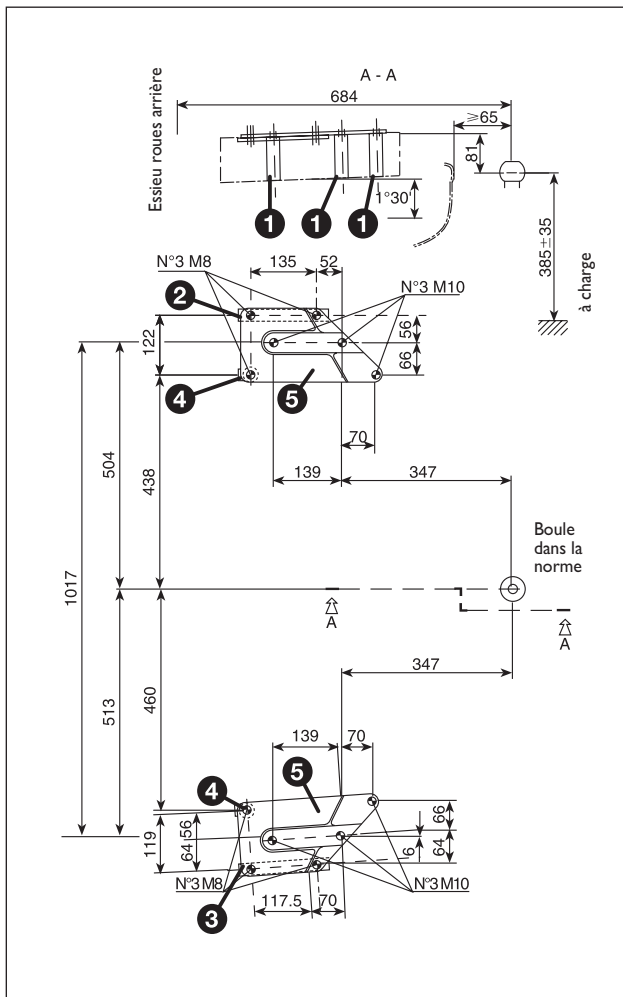

F0E0193m

## SCHEMA DE MONTAGE

La structure du crochet d'attelage doit être fixée aux points indiqués par le symbole  à l'aide de 6 vis M8 et de 6 vis M10.

Les points de fixation 1 doivent être pourvu d'une entretoise Ø 21 x 4 mm.

Les plaques intérieures doivent avoir une épaisseur de 5 mm, les plaques extérieures 2 et 3 doivent avoir une épaisseur minimum de 5 mm; la rondelle extérieure 4 doit avoir une épaisseur minimum de 2 mm.

L'installateur du crochet d'attelage doit fixer à la même hauteur que la boule, une plaquette (bien visible) de dimensions et matériel appropriés ayant l'inscription:

**CHARGE MAXI SUR LA BOULE: 70 kg.**

Le montage effectué, les trous de passage des vis doivent être scellés, pour empêcher des infiltrations éventuelles de gaz d'échappement dans l'habitacle.

## PNEUS A NEIGE

Il s'agit de pneus étudiés expressément pour rouler sur la neige et le verglas, à monter en remplacement des pneus équipant la voiture.

Utiliser des pneus d'hiver ayant les mêmes dimensions que ceux équipant la voiture.

Le Réseau Après-vente Fiat est heureux de fournir tous conseils sur le choix du pneu le mieux approprié à l'utilisation à laquelle le Client entend le destiner.

Pour le type de pneu à adopter, pour les pressions de gonflage et les caractéristiques des pneus d'hiver, respecter scrupuleusement les indications du paragraphe "Roues" au chapitre "Données Techniques".

Les caractéristiques d'hiver de ces pneus se réduisent notablement lorsque la profondeur de la chape est inférieure à 4 mm. Dans ce cas il convient de les remplacer.

En raison de leurs caractéristiques spécifiques les performances des pneus d'hiver, en conditions environnementales normales ou en cas de longs parcours sur l'autoroute, sont inférieures par rapport aux pneus qui équipent normalement la voiture.

Il est donc nécessaire d'en limiter leur utilisation aux performances pour lesquelles ils ont été homologués.

**ATTENTION** Lorsqu'on utilise des pneus à neige ayant un indice de vitesse maxi inférieure à celle pouvant être rejointe par la voiture (augmentée de 5%), placer dans l'habitacle, de façon bien visible au conducteur, un signal de prudence qui indique la vitesse maxi autorisée par les pneus à neige (comme prévu par la Directive CE).

Monter sur les quatre roues des pneus semblables (marque et profil) afin de garantir une plus grande sécurité lors de la marche et lors du freinage une bonne maniabilité.

On rappelle qu'il est opportun de ne pas inverser le sens de rotation des pneus.



**ATTENTION**

*La vitesse maxi d'un pneu à neige indiqué par "Q", ne doit pas dépasser les 160 km/h, dans le respect des normes du Code de circulation routière.*

## CHAINES A NEIGE

L'utilisation des chaînes à neige est soumise aux règlements en vigueur dans chaque Pays.

Les chaînes à neige doivent être montées uniquement sur les pneus des roues avant (roues motrices).

Contrôler la tension des chaînes à neige après avoir parcouru quelques dizaines de mètres.

**ATTENTION** Etant donné que la roue de secours a des dimensions réduites, il est impossible d'y monter les chaînes à neige. Si l'on crève un pneu avant, placer la roue de secours à la place d'une roue arrière et déplacer celle-ci sur l'essieu avant. Ainsi, en ayant à l'avant deux roues de dimensions normales, les chaînes pourront être montées.

Les pneus pouvant recevoir les chaînes sont:

- 185/65 R 15 88H
- 195/60 R 15 88H

Les chaînes à neige à utiliser sont à encombrement réduit avec une saillie maximum au delà du profil du pneu égale à 10 mm.



***Les chaînes à neige montées, conduire à une vitesse modérées; ne pas dépasser les 50 km/h. Eviter les trous des chaussées, ne pas monter sur les trottoirs et ne pas parcourir de longs trajets sur des chaussées déneigées, pour ne pas endommager la voiture et la chaussée.***

## NON UTILISATION PROLONGEE DE LA VOITURE

Si la voiture n'est pas utilisée pendant plus d'un mois, il est conseillé de:

- Garer la voiture dans un local couvert, sec et autant que possible aéré.
- Engager une vitesse.
- Contrôler que le frein à main ne soit pas serré.
- Débrancher les bornes des poles de la batterie (débrancher d'abord la borne négative) et contrôler l'état de charge de celle-ci. Pendant le nouveau message, ce contrôle devra être répété chaque mois. Recharger si la tension à vide est inférieure à 12,5V.

**ATTENTION** Si la voiture est équipée d'une alarme électronique, désenclencher l'alarme avec la télécommande.

- Nettoyer et protéger les parties peintes en y appliquant des produits de protection.
- Nettoyer et protéger les parties métalliques cirées avec des produits appropriés se trouvant en commerce.
- Saupoudrer de talc les balais en caoutchouc de l'essuie-glace et les soulever des vitres.
- Ouvrir légèrement les glaces.
- Couvrir la voiture avec une bâche en tissu ou en plastique ajourée. Ne pas utiliser de bâches en plastique compacte, qui empêchent l'évaporation de l'humidité présente à la surface du véhicule.
- Gonfler les pneus à une pression de +0,5 bar par rapport à celle normalement prescrite et la contrôler périodiquement.
- Ne pas vider le circuit de refroidissement du moteur.



# TEMOINS ET SIGNALISATIONS

CONSEILS D'ORDRE GENERAL .....	153	INTERRUPTEUR INERTIEL	
TEMPERATURE EXCESSIVE DU LIQUIDE DE REFROIDISSEMENT MOTEUR .....	154	COUPURE CARBURANT .....	159
LIQUIDE DE FREINS INSUFFISANT .....	154	HUILE DEGRADEE .....	160
CHARGE INSUFFISANTE DE LA BATTERIE .....	155	PIEGE PARTICULE ENGORGE .....	161
CEINTURES DE SECURITE NON ATTACHEES .....	155	BOUGIES DE PRECHAUFFAGE .....	162
AVARIE DE L' AIR BAG .....	155	INDICATEURS DE DIRECTION .....	162
FERMETURE INCOMPLETE PORTES .....	156	AIR BAG COTE PASSAGER DESACTIVE .....	162
USURE PLAQUETTES DE FREIN AVANT .....	156	ÉCLAIRAGE EXTÉRIEUR .....	163
PRESSION D'HUILE MOTEUR INSUFFISANTE .....	156	FEUX DE ROUTE .....	163
SYSTEME ABS DEFAILLANT .....	157	ENTRETIEN PROGRAMME .....	163
CORRECTEUR ELECTRONIQUE DE FREINAGE (EBD) DEFAILLANT .....	157	INDICATION D'ANOMALIE DES TEMOINS .....	163
SYSTEME ESP .....	157	PRESENCE D'EAU DANS LE FILTRE A GAZOLE .....	163
AVARIE SYSTEME EOBD / INJECTION .....	158		
FIAT CODE .....	159		
RISQUE DE VERGLAS SUR LA ROUTE .....	159		

## CONSEILS D'ORDRE GENERAL

Les signaux d'avarie visualisés sur l'affichage multifonctions simultanément à l'allumage du témoin correspondant sur le combiné de bord, sont accompagnés de messages d'avertissement spécifiques (exemple: "aller au garage", "couper le moteur", "voir dans le manuel", etc...). Ces indications sont synthétiques et prudentielles et leur but est de suggérer l'action rapide qui doit être adoptée par le conducteur quand il constate un mauvais fonctionnement de la voiture. Toutefois, cette indication ne doit pas être considérée comme exhaustive et/ou alternative au contenu de cette Notice d'entretien, dont nous conseillons toujours la lecture attentive et approfondie. En cas de signal d'avarie se rapporter toujours au contenu de ce chapitre. Les pages écran illustrées ci-après sont un exemple de ce qui peut être visualisé:



Message d'avarie



Message d'avertissement

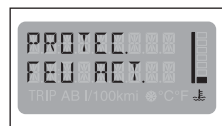

Message d'avarie



Message d'avertissement







Message d'avarie



Message d'avertissement

Les deux pages-écran ("message d'avarie" et "message d'avertissement") s'alternent suivant un succession temporisée.





**ATTENTION** La présence ou pas des témoins dépend du type de motorisation ou des équipements de la voiture. Ils s'éclairent dans les cas suivants:

Témoin sur tableau de bord	Visualisation sur l'affichage	
		<p><b>TEMPERATURE EXCESSIVE DU LIQUIDE DE REFROIDISSEMENT (rouge)</b></p> <p>En tournant la clé sur MAR le témoin sur le tableau de bord s'allume, mais il doit s'éteindre après 4 secondes environ.</p> <p>Le témoin s'allume avec le message, quand le moteur a surchauffé. Si son allumage se produit pendant la marche, arrêter la voiture en gardant le moteur en marche et légèrement accéléré pour favoriser une circulation plus active du liquide de refroidissement. Si le témoin ne s'éteint pas dans les 2 ou 3 minutes suivants, arrêter le moteur et s'adresser au Réseau Après-vente Fiat.</p>
		<p><b>LIQUIDE DE FREINS INSUFFISANT ET/OU FREIN DE STATIONNEMENT SERRE (rouge)</b></p> <p>En tournant la clé sur MAR le témoin s'allume sur le tableau de bord, mais il doit s'éteindre après environ 4 secondes. Le témoin s'allume en même temps que le message quand le niveau du liquide des freins dans le réservoir est au-dessous du niveau minimum, à cause d'une perte possible de liquide du circuit et quand on serre le frein à main.</p>



**ATTENTION**

*Si le témoin (⚠) s'allume pendant la marche, contrôler que le frein à main ne soit pas serré. Si le témoin reste allumé, le frein à main desserré, en même temps que le message, s'arrêter immédiatement et s'adresser au Réseau Après-vente Fiat.*

Témoin sur tableau de bord	Visualisation sur l'affichage	
		<p><b>CHARGE INSUFFISANTE DE LA BATTERIE (rouge)</b></p> <p>En tournant la clé sur MAR le témoin sur le tableau de bord s'allume, mais il doit s'éteindre dès que le moteur démarre.</p> <p>S'il reste allumé en même temps que le message, s'adresser le plus vite possible au Réseau Après-vente Fiat pour éviter de décharger complètement la batterie.</p>
		<p><b>CEINTURES DE SECURITE NON ATTACHEES (rouge) (Uniquement pour les versions dotées de conduite à droite)</b></p> <p>En tournant la clé sur MAR le témoin sur le tableau de bord s'allume de manière permanente lorsque la ceinture de la place conducteur n'est pas correctement bouclée.</p>
		<p><b>AVARIE DE L'AIR BAG (rouge)</b></p> <p>En tournant la clé sur MAR le témoin sur le tableau de bord s'allume, mais il doit s'éteindre après 4 secondes environ. Le témoin s'allume de manière permanente lorsque le système Air bag présente des anomalies de fonctionnement.</p>



### ATTENTION

*Si le témoin  ne s'allume pas en tournant la clé sur MAR ou bien s'il reste allumé pendant la marche, une anomalie dans les systèmes de retenue peut se vérifier; dans ce cas les air bag ou les prétensionneurs pourraient ne pas s'activer en cas d'accident ou, dans un nombre plus limité de cas, s'activer de façon erronée. Avant de poursuivre, contacter le réseau Après-vente Fiat pour le contrôle immédiat du système.*



### ATTENTION

*L'avarie du témoin  (témoin éteint) est signalée aussi par le clignotement au delà des 4 secondes habituelles du témoin \* Air bag frontal passager désactivé.*

Témoin sur  
tableau  
de bordVisualisation  
sur l'affichage**FERMETURE INCOMPLÈTE PORTES (rouge)**

Le témoin sur le tableau de bord s'allume en même temps que le message lorsqu'une ou plusieurs portes ou le hayon du coffre à bagages ne sont pas parfaitement fermés.

**USURE PLAQUETTES DE FREIN AVANT (rouge)**

Le témoin sur le tableau de bord s'allume en même temps que le message, la pédale du frein écartée, si les plaquettes de frein avant sont usées; dans ce cas, veiller à les remplacer dès que possible.

ATTENTION Puisque la voiture est munie de capteurs d'usure pour les plaquettes de freins avant, procéder, lors de leur remplacement, au contrôle des freins arrière aussi.

**PRESSION D'HUILE MOTEUR INSUFFISANTE (rouge)**

En tournant la clé sur MAR le témoin sur le tableau de bord s'allume, mais il doit s'éteindre dès que le moteur démarre.

**ATTENTION**

Le témoin  reste allumé de manière fixe avec le message, arrêter le moteur et s'adresser dès que possible au Réseau Après-vente Fiat.

Témoin sur  
tableau  
de bord

Visualisation  
sur l'affichage





### SYSTEME ANTIBLOQUE DES ROUES (ABS) DEFAILLANT (rouge)

En tournant la clé sur MAR le témoin sur le tableau de bord s'allume, mais il doit s'éteindre après 4 secondes environ.

Le témoin s'allume en même temps que le message lorsque le système est inefficace. Dans ce cas le système de freinage garde son efficacité intacte, mais sans les potentialités offertes par le système ABS. Il est recommandé de conduire avec prudence, en particulier dans tous les cas de non parfaite adhérence, il faut ensuite s'adresser dès que possible, au Réseau Après-vente Fiat.



### CORRECTEUR ÉLECTRONIQUE DE FREINAGE (EBD) DÉFAILLANT

La voiture est dotée de correcteur électronique de freinage (EBD). L'allumage en même temps des témoins  et  avec le message, le moteur tournant, indique une anomalie du système EBD; dans ce cas, des freinages violents peuvent provoquer un blocage précoce des roues arrière, avec la possibilité de dérapage. En conduisant avec une extrême prudence, rejoindre immédiatement le Réseau Après-vente Fiat pour contrôler le système.



### SYSTEME ESP (ELECTRONIC STABILITY PROGRAM) (lorsqu'il est prévu) (jaune d'ambre)

En tournant la clé en position MAR, le témoin sur le tableau de bord s'allume, mais il doit s'éteindre après quelques secondes.

Si le témoin ne s'éteint pas, ou s'il reste allumé pendant la marche, s'adresser au Réseau Après-vente Fiat.

Le clignotement du témoin pendant la marche indique l'intervention du système.



**ATTENTION**

**L'allumage du seul témoin  avec le message, le moteur tournant, indique normalement l'anomalie du seul système ABS. Dans ce cas, le système de freinage garde son efficacité, même sans utiliser le dispositif antiblocage. Dans ces conditions, même la fonctionnalité du système EBD peut s'avérer réduite. Dans ce cas aussi, il est recommandé d'atteindre immédiatement le Réseau Après-vente le plus proche pour faire contrôler le système en évitant de freinages brusques.**

PLANCHE DE BORD  
ET COMMANDES

SECURITE

CONDUITE

TEMOINS ET  
SIGNALISATIONS

S'IL VOUS  
ARRIVE

ENTRETIEN DE  
LA VOTURE

CARACTERISTIQUES  
TECHNIQUES

INDEX  
ALPHABETIQUE

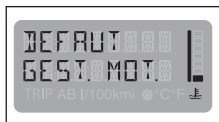
Témoin sur  
tableau  
de bordVisualisation  
sur l'affichage**AVARIE SYSTEME EOBD / INJECTION (jaune ambre)**

En conditions habituelles, en tournant la clé de contact sur MAR, le témoin s'allume, mais il doit s'éteindre immédiatement après le démarrage du moteur.

Le témoin qui reste allumé ou qui s'allume pendant la marche signale un fonctionnement non parfait du système d'injection; en particulier, le témoin qui s'allume en modalité fixe signale un mauvais fonctionnement dans le système d'alimentation/allumage qui pourrait provoquer des émissions élevées à l'échappement, une perte possible de performances, une mauvaise conduite et des consommations élevées.

Sur certaines versions, l'affichage visualise le message dédié.



Dans ces conditions, on peut poursuivre la marche en évitant toutefois de demander des efforts lourds au moteur ou des vitesses élevées. L'emploi prolongé de la voiture, le témoin allumé fixe, peut provoquer des dommages. S'adresser, dès que possible, au Réseau Après-vente Fiat.

Le témoin s'éteint si le mauvais fonctionnement disparaît, mais le système mémorise de toute façon la signalisation.

NOTE (valable uniquement pour les motorisations essence)

Le témoin qui s'allume en modalité clignotante signale la possibilité d'endommager le catalyseur. En cas de témoin allumé d'une façon intermittente, il faut lâcher la pédale d'accélérateur, en roulant à des régimes bas, jusqu'à ce que le témoin arrête de clignoter; poursuivre la marche à une vitesse modérée, en essayant d'éviter des conditions de conduite pouvant provoquer des clignotements ultérieurs et s'adresser, dès que possible, au Réseau Après-vente Fiat.



**Si, en tournant la clé de contact sur MAR, le témoin  ne s'allume pas ou bien si, pendant la marche, il s'allume à lumière fixe ou clignotante (sur certaines versions en même temps que le message visualisé par l'affichage), s'adresser, dès que possible, au Réseau Après-vente Fiat. La fonctionnalité du témoin  peut être vérifiée par des appareils prévus à cet effet par les agents de contrôle de la circulation. Suivre les normes en vigueur dans le Pays où l'on circule.**

Témoin sur  
tableau  
de bord

Visualisation  
sur l'affichage



CODE



### FIAT CODE (jaune d'ambre)

Dans trois cas (la clé de contact en position MAR):

1. Un seul clignotement - signale d'avoir reconnu le code de la clé.  
On peut démarrer le moteur.
2. A lumière fixe, avec le message sur l'affichage - signale de ne pas reconnaître le code de la clé.  
Pour démarrer le moteur, effectuer la procédure décrite dans le démarrage d'urgence (voir chapitre "S'il vous arrive").
3. A lumière clignotante - signale que la voiture n'est pas protégée par le dispositif.  
Il est quand même possible de démarrer le moteur.



### RISQUE DE VERGLAS SUR LA ROUTE

Sur les versions climatisées, le symbole ❄️ s'allume, en même temps que le message visualisé par l'affichage et lors du signal sonore correspondant, lorsque la température extérieure rejoint ou descend sous les 3°C, pour avertir le conducteur de la possibilité de présence de verglas sur la chaussée.

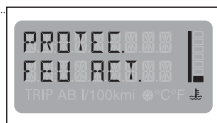

### INTERRUPTEUR INERTIEL COUPURE CARBURANT

Le message visualisé par l'affichage apparaît quand l'interrupteur inertiel coupure carburant intervient.

La visualisation PROTEC. FEU ACT c'est la seule qui ne peut être éliminée par moyen d'une touche: ce signal reste actif jusqu'au prochain réenclenchement de l'interrupteur inertiel.



**ATTENTION**

*Si, après la visualisation du message, on perçoit une odeur de carburant ou des pertes du système d'alimentation, ne pas réactiver l'interrupteur, pour éviter des risques d'incendie.*

PLANCHE DE BORD  
ET COMMANDES

SECURITE

CONDUITE

TEMOINS ET  
SIGNALISATIONS

S'IL VOUS  
ARRIVE

ENTRETIEN DE  
LA VOTURE

CARACTERISTIQUES  
TECHNIQUES

INDEX  
ALPHABETIQUE



Témoin sur  
tableau  
de bordVisualisation  
sur l'affichage

(à lumière  
clignotante)

**HUILE DEGRADEE (versions JTD) (rouge)**

Le témoin s'allume en modalité clignotante quand le système relève une dégradation de l'huile moteur.

Après la première signalisation, à chaque démarrage du moteur, le témoin  continuera à clignoter.



**Si le témoin  clignote, s'adresser immédiatement au Réseau Après-vente Fiat qui se chargera d'effectuer la vidange de l'huile moteur et d'éteindre le témoin correspondant sur le tableau de bord.**



### PIEGE PARTICULE ENGORGE (versions JTD) (jaune ambre)

Le témoin s'allume quand le piège pour le particulé est engorgé et le profil de conduite ne permet pas l'activation automatique de la procédure de régénération.

Pour permettre la régénération et donc nettoyer le filtre, il est conseillé de garder la voiture en marche jusqu'à la disparition de la visualisation du témoin.

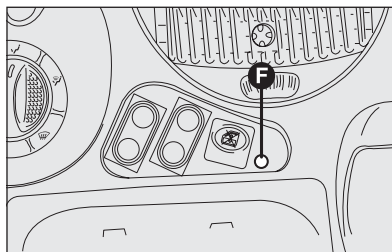

F0E0603m

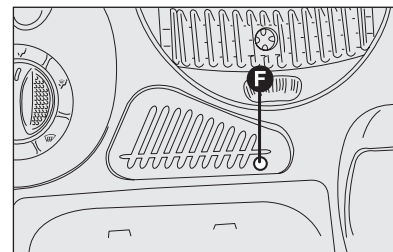

F0E0602m



**Si l'allumage du témoin (F) persiste même après le profil de marche, on indique l'impossibilité de procéder à la phase de régénération; dans ce cas, il faut s'adresser dès que possible au réseau Après-vente Fiat.**

Témoin sur  
tableau  
de bordVisualisation  
sur l'affichage**BOUGIES DE PRÉCHAUFFAGE (jaune d'ambre)**  
(versions diesel)

Lorsqu'on tourne la clé de contact en position MAR. Il s'éteint lorsque les bougies ont rejoint la température préétablie.

**INDICATEURS DE DIRECTION (vert)**

(intermittents)





Lorsqu'on actionne le levier de commande des feux de direction (clignotants).

**AIR BAG COTE PASSAGER DESACTIVE (jaune ambre)**

Le témoin s'allume lorsque l'air bag frontal côté passager est désenclenché.

L'air bag frontal côté passager enclenché, en tournant la clé en position MAR le témoin s'allume en modalité intermittente, mais il doit s'éteindre après environ 4 secondes.

**ATTENTION**

Le témoin  signale aussi des anomalies éventuelles du témoin . Cette condition est signalée par le clignotement intermittent du témoin  même après 4 secondes. Dans ce cas, le témoin  pourrait ne pas signaler des anomalies éventuelles des systèmes de retenue. De plus, le système air bag désactive automatiquement les air bag côté passager (latéral, lorsqu'il est prévu, et frontal). Avant de poursuivre, contacter le Réseau Après-vente Fiat pour le contrôle immédiat du système.

Témoin sur tableau de bord	Visualisation sur l'affichage	
		<b>ECLAIRAGE EXTERIEUR (vert)</b> Lorsque les feux de position sont allumés.
		<b>FEUX DE ROUTE (bleu)</b> Lorsque les feux de route sont allumés.
		<b>ENTRETIEN PROGRAMMÉ</b> Cette visualisation apparaît sur l'affichage reconfigurable à 2000 km de l'échéance prévue par le Plan d'Entretien Programmé (tous les 20.000 km pour la version 100 16V et tous les 30.000 km pour la version JTD 120) et est proposée de manière temporisée, en tournant la clé sur MAR tous les 200 km jusqu'à 200 et ensuite, tous les 100, 50, etc... La mise à zéro est effectuée par le Réseau Après-vente Fiat.
		<b>INDICATION D'ANOMALIE DES TEMOINS</b> Cette visualisation apparaît sur l'affichage multifonctions reconfigurable lorsqu'une anomalie à l'un des témoins indiqués est détectée.
		<b>PRÉSENCE D'EAU DANS LE FILTRE À GAZOLE (jaune ambre)</b> (versions gazole) Lorsqu'il y a de l'eau dans le filtre à gazole.



**La présence d'eau dans le gazole peut provoquer de graves dommages au système d'alimentation du moteur. Il est recommandé par conséquent de s'adresser au Réseau Après-vente Fiat dès que le témoin s'allume.**

# S'IL VOUS ARRIVE



PLANCHE DE BORD ET COMMANDES	DEMARRAGE DU MOTEUR .....	165
SECURITE	S'IL VOUS ARRIVE DE CREVER UN PNEU .....	167
CONDUITE	KIT DE RÉPARATION RAPIDE DES PNEUS FIX & GO automatic .....	177
	S'IL VOUS ARRIVE D'AVOIR BESOIN DE REMPLACER UNE LAMPE .....	183
TEMOINS ET SIGNALISATIONS	S'IL VOUS ARRIVE DE GRILLER UNE AMPOULE A L'EXTERIEUR .....	186
	S'IL VOUS ARRIVE DE GRILLER UNE AMPOULE A L'INTERIEUR .....	192
S'IL VOUS ARRIVE	S'IL VOUS ARRIVE DE GRILLER UN FUSIBLE .....	194
	S'IL VOUS ARRIVE D'AVOIR LA BATTERIE A PLAT	202
	S'IL VOUS ARRIVE D'AVOIR BESOIN DE SOULEVER LA VOITURE .....	203
ENTRETIEN DE LA VOITURE	S'IL VOUS ARRIVE D'AVOIR BESOIN DE REMORQUER LA VOITURE .....	203

CARACTERISTIQUES  
TECHNIQUES



INDEX  
ALPHABETIQUE



# DEMARRAGE DU MOTEUR

## DEMARRAGE DE DEPANNAGE

Si le système Fiat code ne parvient pas à désactiver le verrouillage du moteur, les témoins  et  restent allumés et le moteur ne démarre pas. Pour le faire démarrer il est nécessaire de procéder à un démarrage de dépannage.

Il est conseillé de lire attentivement toute la procédure avant de l'effectuer. En cas d'erreur, ramener la clé sur STOP et répéter les opérations du début (point 1).

- Lire le code électronique de 5 chiffres indiqué sur la CODE card.
- Tourner la clé de contact sur MAR.
- Ecraser à fond et tenir écrasée la pédale de l'accélérateur. Le témoin de l'injection  s'allume, pendant 8 secondes environ, puis il s'éteint; après quoi relâcher la pédale de l'accélérateur et s'apprêter à compter le nombre de clignotements du témoin .
- Attendre un nombre de clignotements égal au premier chiffre du code de la CODE card, puis, appuyer et maintenir écrasée la pédale de l'accélérateur jusqu'à ce que le témoin  s'allume (pendant quatre secondes) puis il s'éteint; après quoi relâcher la pédale de l'accélérateur.

- Le témoin  recommence à clignoter: après quelques clignotements correspondant au deuxième chiffre du code de la CODE card, appuyer et maintenir écrasée la pédale de l'accélérateur.
- Procéder de manière analogue pour le reste des chiffres de la CODE card.
- Après la saisie du dernier chiffre, tenir écrasée la pédale de l'accélérateur. Le témoin  s'allume pendant 4 secondes puis il s'éteint; à ce point lâcher la pédale de l'accélérateur.
- Un clignotement rapide du témoin  (pendant 4 secondes environ) confirme que l'opération a été exécutée correctement.
- Procéder au démarrage du moteur en tournant la clé de la position MAR à la position AVV.

Si par contre le témoin  reste allumé, tourner la clé de contact sur STOP et répéter la procédure à partir du point 1.

**ATTENTION** Après un démarrage de dépannage, il est recommandé de s'adresser au Réseau Après-vente Fiat car la procédure de secours doit être répétée à chaque démarrage du moteur.

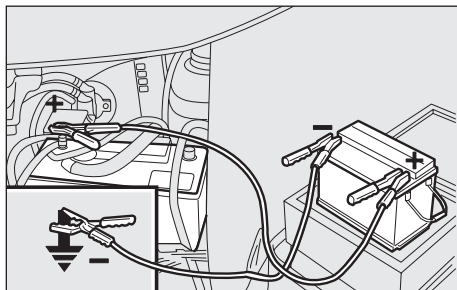

FOE0670m

## DEMARRAGE PAR BATTERIE D'APPOINT

Si la batterie est déchargée, il est possible de démarrer le moteur en utilisant une autre batterie, ayant une capacité égale ou de peu supérieure par rapport à la batterie déchargée.

- Brancher les bornes positives (signe + à proximité de la borne) des deux batteries à l'aide d'un câble approprié.
- Brancher avec un deuxième câble, la borne négative (–) de la batterie d'appoint à un point de masse ↓ sur le moteur ou sur la boîte de vitesses de la voiture à démarrer.

**ATTENTION** Ne pas brancher directement les bornes négatives des deux batteries: d'éventuelles étincelles peuvent incendier le gaz détonnant qui pourrait sortir de la batterie. Si la batterie d'appoint est installée sur une autre voiture, il faut éviter qu'entre cette dernière et la voiture à batterie déchargée des parties métalliques ne viennent en contact.

- Démarrer le moteur.
- Le moteur démarré, enlever les câbles en suivant l'ordre inverse par rapport à la procédure de branchement.

Si après quelques tentatives le moteur ne démarre pas, ne pas insister inutilement, mais s'adresser au Réseau Après-vente Fiat.



**Eviter absolument d'utiliser un chargeur de batterie rapide pour le démarrage de secours: vous pourriez endommager les systèmes électroniques et, en particulier, les centrales qui gèrent les fonctions d'allumage et d'alimentation.**



### ATTENTION

**Ce démarrage doit se faire par un personnel expert, car des manœuvres erronées peuvent provoquer des décharges électriques d'une grande intensité. De plus, le liquide présent dans la batterie est toxique et nocif; éviter le contact avec la peau et les yeux. Il est recommandé de ne pas s'approcher de la batterie avec des flammes libres ou des cigarettes allumées et de ne pas provoquer d'étincelles.**

## DEMARRAGE PAR MANŒUVRES A INERTIE

Il faut absolument éviter d'effectuer le démarrage en poussant la voiture, en la remorquant ou bien en descendant de côte.

Ces manœuvres pourraient provoquer l'afflux de carburant dans le pot d'échappement catalytique et l'endommager de façon irréparable.

**ATTENTION** Aussi longtemps que le moteur n'est pas lancé, le servofrein et la direction assistée ne sont pas actifs, par conséquent il est nécessaire d'exercer un effort plus grand sur la pédale du frein et sur le volant.

## S'IL VOUS ARRIVE DE CREVER UN PNEU

### INDICATIONS GÉNÉRALES

Pour les versions/marchés là où il est prévu, la voiture peut être munie du kit de réparation rapide des pneus dénommé FIX & GO, remplaçant les outils fournis habituellement, le système par treuil pour soulever la roue de secours, et la roue compacte.

La roue compacte habituelle ou (lorsqu'elle est prévue) la roue de dimensions normales, peut être fournie sur demande; pour son utilisation suivre les indications ci de suite.

Pour les versions VAN, de série, est fournie une roue de secours, avec jantes en acier, ayant les caractéristiques et les dimensions de celles normalement fournies.

L'opération de remplacement de la roue et l'utilisation correcte du cric et de la roue compacte impliquent l'observation de quelques précautions décrites ci-après.



### ATTENTION

*Signaler la présence de la voiture arrêtée selon les dispositions en vigueur: feux de détresse, triangle réfringent... Il convient que les personnes à bord descendent, surtout si la voiture est très chargée, et attendent que le remplacement ait été effectué, en se tenant hors du danger de la circulation. En cas de route en pente ou défoncées, appliquer des cales sous les roues pour bloquer la voiture.*



**ATTENTION**

**La roue compacte fournie (lorsqu'elle est prévue) est spécifique pour la voiture; ne pas utiliser sur des véhicules d'un modèle différent, ni utiliser des roues de secours d'autres modèles sur votre voiture. La roue compacte ne doit être utilisée qu'en cas d'urgence. Son utilisation doit être limitée au minimum indispensable et la vitesse ne doit pas dépasser les 80 km/h. Sur la roue de secours est appliqué un adhésif orange qui récapitule les principaux avertissements relatifs à l'utilisation de cette roue de secours et ses limites d'utilisation. L'adhésif ne doit jamais être enlevé ou couvert. Aucun enjoliveur ne doit être placé sur la roue de secours. L'adhésif fournit les indications suivantes en quatre langues: attention! 80 km/h max! remplacer dès que possible par un roue de service standard. Ne pas couvrir cette indication.**

**Le remplacement éventuel du type de roues utilisées (jantes en alliage au lieu de celles en acier) comporte nécessairement le remplacement complet des boulons de fixation par d'autres ayant les dimensions appropriées.**

**ATTENTION**

**Les caractéristiques de conduite de la voiture, ayant la roue compacte montée, sont modifiées. Eviter les accélérations, et les freinages violents, les braquages brusques et les virages rapides. La durée totale de la roue compacte est de 3000 km environ, après quoi elle doit être remplacée par un pneu du même type. Ne jamais installer un pneu traditionnel sur une jante prévue pour l'utilisation en tant que roue de secours. Faire réparer et remonter le plus tôt possible la roue remplacée. Le recours à deux ou plusieurs roues compacte à la fois est interdit. Ne pas graisser les filets des boulons avant de les monter: ils pourraient se dévisser spontanément.**



## ATTENTION

*Le cric sert uniquement pour le remplacement des roues sur la voiture avec laquelle il est fourni ou bien sur des voitures du même modèle. Il faut absolument exclure des utilisations différentes comme, par exemple, soulever la voiture d'autres modèles. En aucun cas, l'utiliser pour des réparations sous la voiture. Le positionnement non correct du cric peut provoquer la chute de la voiture soulevée. Ne pas utiliser le cric pour des charges supérieures à celle indiquée sur l'étiquette qui y est appliquée. Les chaînes à neige ne peuvent être montées sur l'aroue de secours, par conséquent, en cas de crevaison d'une roue avant (motrice) et si on doit utiliser des chaînes, il faut prélever une roue normale de l'essieu arrière et monter la roue compacte au lieu de cette dernière. De cette façon, on dispose de deux roues motrices avant normales et on peut donc monter les chaînes à neige et résoudre la situation.*



## ATTENTION

*Un montage erroné de l'enjoliveur, peut en provoquer son détachement lorsque la voiture roule. Ne pas endommager la valve de gonflage. Ne pas introduire d'outils entre la jante et le pneu. Contrôler régulièrement la pression des pneus et de la roue de secours en respectant les valeurs indiquées au chapitre "Données Techniques".*

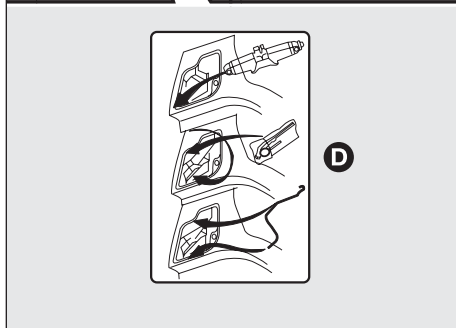
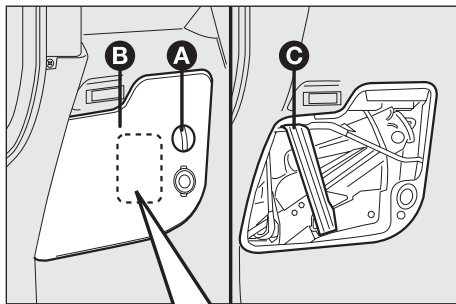

FOE0618m

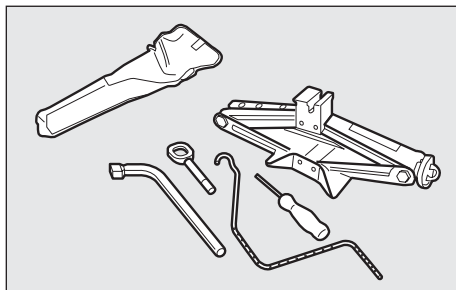

FOE0122m

Il faut savoir que:

- la masse du cric est de 3,5 kg
- le cric ne nécessite d'aucun réglage
- le cric n'est pas réparable. En cas de mauvais fonctionnement, il doit être remplacé par un autre cric d'origine.
- Aucun outil en dehors de la manivelle de commande ne peut être monté sur le cric.

Procéder au remplacement de la roue de la façon suivante:

- Arrêter la voiture dans une position ne constituant pas de danger pour la circulation et permettant de remplacer la roue en intervenant en toute sécurité. Le terrain doit être, dans la mesure du possible, en palier et suffisamment compact. Si on effectue cette opération la nuit, choisir un endroit éclairé;
- couper le moteur et serrer le frein à main;
- engager la première vitesse ou la marche arrière;
- prélever les outils, le cric et la roue de secours;
- les outils se trouvent dans un compartiment placé sur le côté gauche du coffre à bagages, pour y accéder il faut tourner l'arrêt (A) dans le sens inverse de celui des aiguilles et enlever le couvercle (B); ils sont entre autre retenus par une sangle (C) qui doit être décrochée pour pouvoir les prendre;
- sur la partie interne du couvercle se trouve une étiquette (D) décrivant les modalités d'un enlèvement correct et la remise en place correspondante des outils dans leur compartiment;
- la roue compacte est placée sous la carrosserie dans la partie arrière de la voiture;

- ❑ pour enlever la roue compacte ou (lorsqu'elle est prévue) la roue de secours de dimensions normales, intervenir avec la clé (A) fournie avec la voiture sur le boulon correspondant; en le dévissant dans le sens inverse de celui des aiguilles, la roue commence à descendre jusqu'à toucher par terre, où avant de la dégager du treuil de support il est nécessaire de faire tourner la cloche de blocage de la position 1 à la position 2;
- ❑ uniquement en présence de jantes en alliage de 15" est fourni un étrier de retenue (B) pour la roue de secours et les colonnettes de fixation correspondantes (C);

**ATTENTION** L'étrier de retenue (lorsqu'il est prévu) doit être placé obligatoirement sur la partie intérieure de la jante; la fixation se produit par deux colonnettes. Pour le positionnement de la cloche, s'en tenir aux figures correspondantes (positionnement avec roue de secours en alliage, avec roue de secours en tôle ou avec roue compacte).

- ❑ Enlever, (s'il est présent), l'étrier de retenue (B) en dévissant les deux colonnettes de fixation (C);
- ❑ enlever l'enjoliveur (lorsqu'il est prévu) à l'aide d'un tournevis en faisant levier sur les extrémités de l'enjoliveur même. Dévisser d'un tour environ les boulons de fixation de la roue à remplacer;
- ❑ ayant les jante en alliage, déserrer les boulons de fixation et secouer la voiture afin de faciliter le détachement de la jante en alliage du moyeu de la roue;
- ❑ tourner la manivelle du cric de manière à l'ouvrir partiellement;

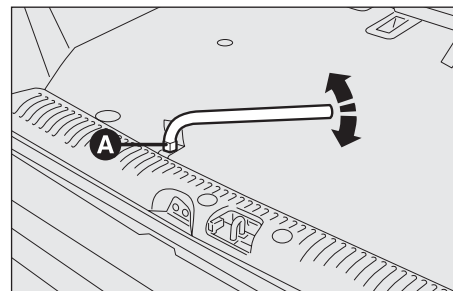

FOE0123m

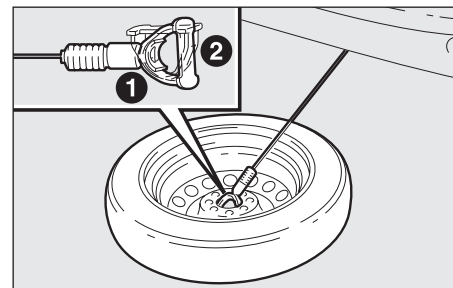

Positionnement cloche avec roue de secours en tôle

FOE0124m

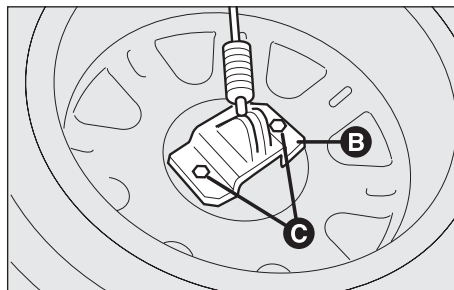

Positionnement cloche avec roue de secours en alliage

FOE0726m

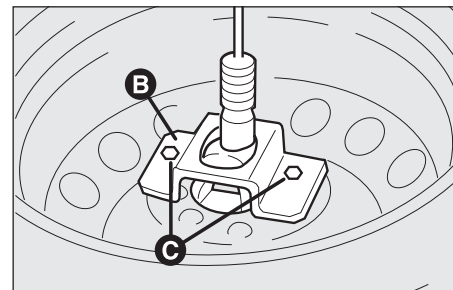

Positionnement cloche avec roue de secours

FOE0727m

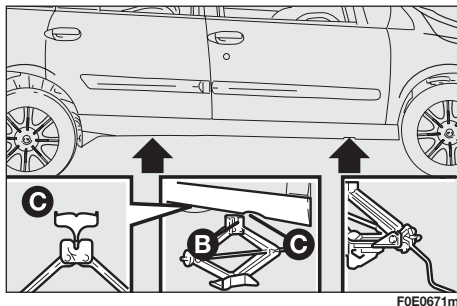

F0E0671m

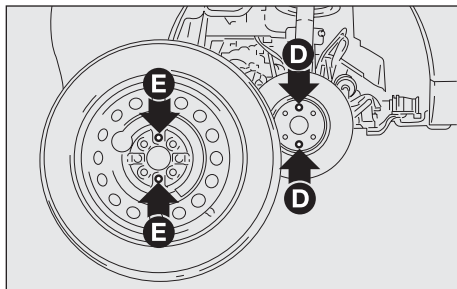

F0E0672m

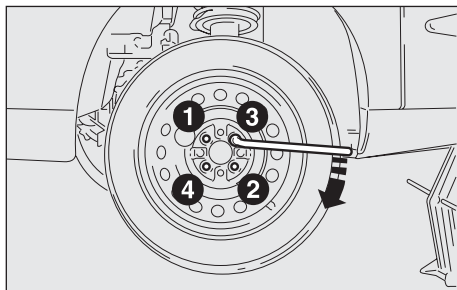

F0E0127m

- placer le cric près des repères indiqués par les flèches, prévues à proximité du passage de roues avant ou bien arrière en fonction de la roue à remplacer et s'assurer que la fente (B) du cric soit bien chaussée sur l'aillette (C) du longeron;
- avertir les personnes éventuellement présentes que la voiture est en train d'être soulevée; il faut donc s'éloigner et veiller à ne pas toucher la voiture tant qu'elle n'aura pas été baissée;
- introduire la manivelle du cric et la tourner jusqu'à ce que la roue à remplacer se trouve à quelques centimètres au-dessus du sol. En tournant la manivelle, veiller à ce que la rotation se fasse librement, sans risque d'excoriations à la main par frottements contre le sol. Les parties du cric en mouvement (vis et articulations) peuvent également provoquer des lésions: éviter dès lors tout contact avec ces parties. Se nettoyer très soigneusement les mains si on s'est sali avec de la graisse lubrifiante;
- dévisser entièrement les 4 boulons et enlever la roue;
- monter la roue compacte ou (lorsqu'elle est prévue), la roue de secours, en faisant coïncider les goujons de centrage (D) avec les trous (E);
- visser les 4 boulons de fixation;

- tourner la manivelle du cric de manière à baisser la voiture et enlever le cric;
- serrer à fond les boulons, en passant alternativement d'un boulon à l'autre par passes croisées, en suivant l'ordre représenté sur la figure;
- raccrocher la roue crevée directement au treuil (pour les roues ayant la jante en tôle) ou bien rétablir l'étrier de retenue (B) (pour les roues ayant la jante en alliage de 15"), en suivant à reculons la procédure décrite précédemment.



## **ATTENTION**

*La procédure achevée, contrôler toujours le blocage correct de la roue.*

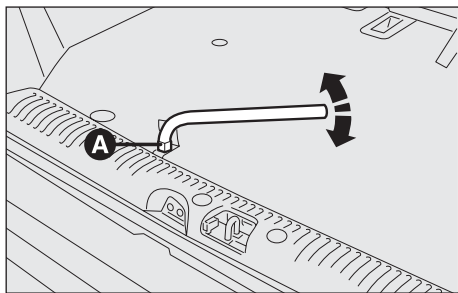

FOE0123m

**ATTENTION** Pour bloquer le boulon (A) n'utiliser que la clé fournie; ne pas utiliser de visseuse pneumatique, elle pourrait endommager le système d'accrochage. Pour contrôler le fixation correct de la roue compacte ou (lorsqu'elle est prévue) de la roue de secours de dimensions normales, s'en tenir au tableau joint qui fournit le nombre de déclics indicatifs à percevoir, afin d'assurer le blocage complet.

	Nombre de déclics pour l'ancrage produit par l'étrier de retenue	Nombre de déclics pour l'ancrage produit sans étrier de retenue
<b>Roue de secours</b>	18 (*)	18
<b>Roue de secours en alliage de 15"</b>	9	(□)
<b>Roue de secours en tôle de 15"</b>	(□)	5

(\*) En présence de l'étrier de retenue, la cloche doit être placée sur la jante et non pas sur l'étrier.

(□) Solutions non admises.

**ATTENTION** Ne pas monter l'enjoliveur sur la roue de secours.

La roue de secours est plus serrée des roues normales et doit être utilisée exclusivement pour parcourir le trajet nécessaire afin de rejoindre une station service, où faire réparer la roue crevée.

**ATTENTION** La roue en alliage ayant la jante de 17" ne peut être ancrée au treuil.

## REMONTAGE D'UNE ROUE NORMALE

En suivant la procédure décrite précédemment, soulever la voiture et démonter la roue compacte;

monter la roue normale.

S'assurer que la roue de secours soit, sur sa surface d'appui, propre et sans impuretés pouvant, par la suite, provoquer le desserrage des boulons de fixation.

Visser les boulons, en utilisant la clé appropriée;

baisser la voiture et enlever le cric;

serrer à fond les boulons en suivant l'ordre illustré précédemment;

s'assurer que l'anneau ressort (B) soit introduit dans les logements de l'enjoliveur de manière à ce que la pliure de la valve de gonflage soit alignée avec le symbole  poinçonnée sur la partie interne de l'enjoliveur même;

introduire par pression l'enjoliveur sur la jante en faisant coïncider le symbole , poinçonné à l'intérieur de l'enjoliveur, avec la valve de gonflage.

Un montage erroné peut provoquer le détachement de l'enjoliveur lorsque la voiture roule.

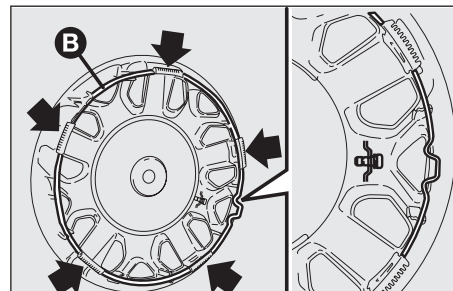

FOE0619m

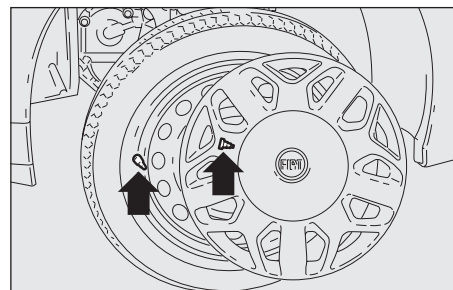

FOE0247m

PLANCHE DE BORD  
ET COMMANDES

SECURITE

CONDUITE

TEMOINS ET  
SIGNALEMENTS

S'IL VOUS  
ARRIVE

ENTRETIEN DE  
LA VOITURE

CARACTERISTIQUES  
TECHNIQUES

INDEX  
ALPHABETIQUE



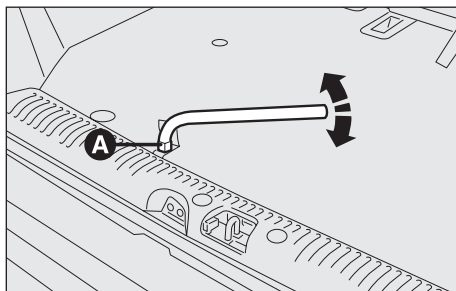

FOE0123m

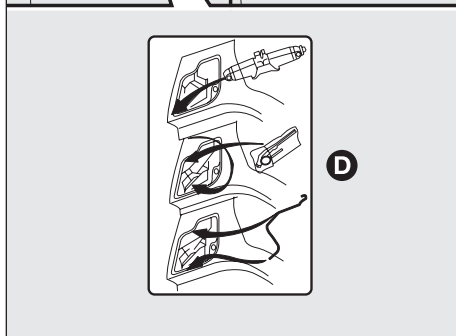
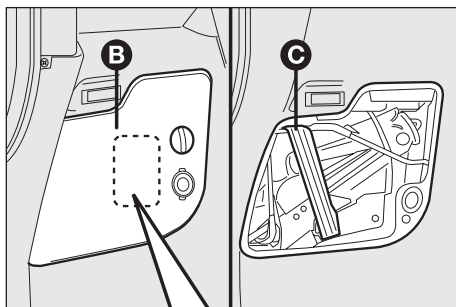

FOE0643m

## L'opération terminée:

- ranger la roue compacte dans le logement sous la carrosserie et y vérifier le blocage correct.

**ATTENTION** Pour bloquer le boulon (A) utiliser exclusivement la clé fournie; ne pas utiliser des visseuses pneumatiques, elles pourraient endommager le système d'accrochage. Le blocage complet de la roue, se produit lorsque, après avoir entendu 21 déclics environ, le boulon ne peut être ultérieurement serré.

- réinsérer les outils dans leur compartiment comme indiqué par l'étiquette (D) et les placer de nouveau à l'intérieur du compartiment prévu dans le coffre à bagages;
- avant de refermer le couvercle (B) les retenir par la sangle appropriée (C) de fixation.

**ATTENTION** Avec les pneus Tubeless ne pas utiliser de chambre à air.

Contrôler périodiquement la pression des pneus et de la roue de secours.

# KIT DE RÉPARATION RAPIDE PNEUS FIX & GO automatic

Le kit de réparation rapide pneus Fix & Go automatic est placé sous le siège arrière droit de la voiture.

Le kit de réparation rapide comprend:

- une bombe (A) contenant le liquide pour sceller, dotée de:
  - tuyau de remplissage (B);
  - adhésif (C) indiquant l'inscription “max. 80 km/h”, que le conducteur doit appliquer visiblement (sur la planche de bord) après avoir réparé le pneu;
- dépliant informatif (voir figure ci-après), utilisé pour une utilisation rapide et correcte du kit de réparation rapide et ensuite remis au personnel qui devra manier le pneu traité;
- un compresseur (D) muni d'un manomètre et de raccords, trouvable dans le compartiment;
- un paire de gants de protection trouvables dans le compartiment latéral du compresseur même;
- adaptateurs, pour le gonflage d'éléments différents.

Dans le boîtier du kit de réparation rapide se trouvent aussi le tournevis et l'anneau de tractage.

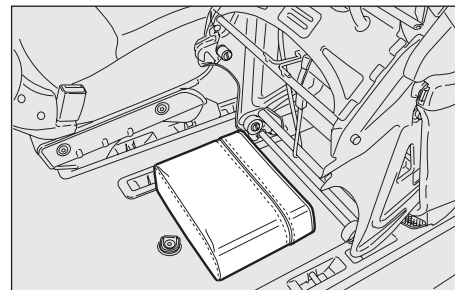

FOE0709m

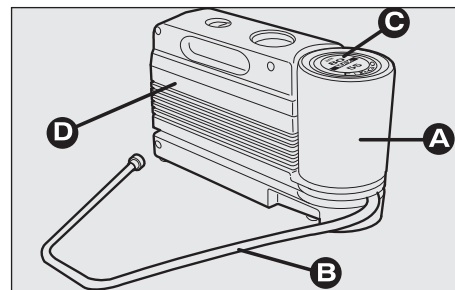

FOE0710m



FOE0722m



**ATTENTION**

*Livrer le dépliant au personnel qui devra  
manier le pneu traité avec le kit de  
réparation des pneus.*

PLANCHE DE BORD  
ET COMMANDES

SECURITE

CONDUITE

TEMOINS ET  
SIGNALISATIONS

S'IL VOUS  
ARRIVE

ENTRETIEN DE  
LA VOITURE

CARACTERISTIQUES  
TECHNIQUES

INDEX  
ALPHABETIQUE



*En cas de crevaison, provoquée par des corps étrangers, on peut réparer les pneus qui ont subi des lésions jusqu'à un diamètre maximum de 4 mm sur la chape et sur l'épaule du pneu.*

**ATTENTION**

*On ne peut pas réparer des lésions sur les flancs du pneu. Ne pas utiliser le kit de réparation rapide si le pneu est endommagé à cause de la marche la roue à plat.*

**ATTENTION**

*En cas de dommages à la jante de la roue (déformation du canal telle à provoquer une perte d'air) la réparation n'est pas possible. Eviter d'enlever des corps étrangers (viis ou clous) pénétrés dans le pneu.*

## IL FAUT SAVOIR QUE:

Le liquide pour sceller du kit de réparation rapide est efficace à des températures extérieures entre -20 °C et +50 °C. Le liquide pour sceller est soumis à une échéance.



### ATTENTION

*Ne pas actionner le compresseur pendant plus de 20 minutes. Danger de surchauffe. Le kit n'est pas indiqué pour une réparation définitive, donc les pneus réparés ne doivent être utilisés que temporairement.*



### ATTENTION

*La bombe contient du glycol éthylnique. Elle contient du latex: il peut provoquer une réaction allergique. Toxique par ingestion. Irritant pour les yeux. Il peut provoquer une sensibilisation par inhalation et contact. Eviter le contact des yeux, de la peau et des vêtements. En cas de contact, rincer immédiatement avec beaucoup d'eau. En cas d'ingestion, ne pas provoquer des vomissements, rincer la bouche, boire beaucoup d'eau et consulter tout de suite un médecin. Conserver la bombe loin de la portée des enfants. Le produit ne doit pas être utilisé par des personnes asthmatiques. Ne pas en inhaler les vapeurs pendant les opérations d'introduction et aspiration. Si des réactions allergiques se manifestent, consulter immédiatement un médecin. Conserver la bombe dans le compartiment prévu, loin des sources de chaleur. Le liquide pour sceller est soumis à une échéance.*



*Remplacer la bombe contenant le liquide pour sceller expiré. Ne pas disperser la bombe et le liquide pour sceller dans l'environnement. Les faire éliminer conformément à ce qui est prévu par les normes nationales et locales.*

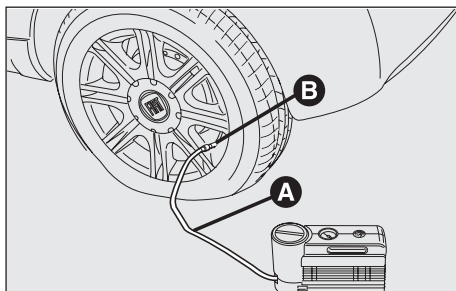

FOE0741m

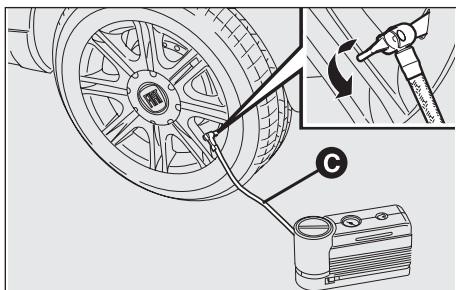

FOE0742m

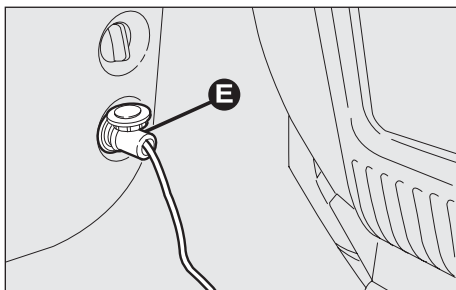

FOE0715m

## PROCEDURE DE GONFLAGE

**ATTENTION**

*Mettre les gants de protection fournis en dotation avec le kit de réparation rapide des pneus.*

- Actionner le frein à main.** Dévisser le capuchon de la valve du pneu, enlever le tuyau flexible de remplissage (A) et visser la bague (B) sur la valve du pneu;
- vérifier que l'interrupteur (D) du compresseur est en position 0 (éteint), lancer le moteur, insérer la fiche (E) dans la prise de courant la plus proche et actionner le compresseur en déplaçant l'interrupteur (D) en position I (allumé). Gonfler le pneu jusqu'à la valeur correcte de pression prescrite au paragraphe "Pression de gonflage" au chapitre "Caractéristiques techniques". Il est conseillé de vérifier la valeur de pression sur le manomètre (F) le compresseur éteint, pour obtenir une lecture plus précise;
- si, dans 5 minutes, on n'arrive pas à atteindre la pression d'au moins 1,5 bar, désactiver le compresseur de la valve et de la prise de courant, et déplacer en avant la voiture d'environ 10 mètres, de façon que le

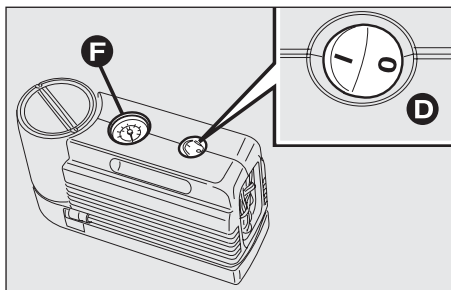

FOE0714m

liquide pour sceller se distribue à l'intérieur du pneu, puis répéter l'opération de gonflage;

- si, même en ce cas, dans 5 minutes de l'allumage du compresseur, on ne réussit pas à obtenir la pression d'au moins 1,8 bar, ne pas reprendre la marche car le pneu est trop endommagé et le kit de réparation rapide n'est pas en mesure de garantir la tenue nécessaire; s'adresser au Réseau Après-vente Fiat;
- si le pneu a été gonflé à la pression prescrite au paragraphe "Pression de gonflage" du chapitre "Caractéristiques techniques", redémarrer immédiatement;



### ATTENTION

***Le conducteur doit appliquer l'adhésif de façon visible afin de signaler que le pneu a été réparé avec le kit de réparation rapide. Conduire très prudemment surtout dans les virages. Ne pas dépasser les 80 km/h en évitant d'accélérer ou freiner brusquement.***

- après avoir conduit pendant environ 10 minutes, s'arrêter et recontrôler la pression du pneu; **se rappeler de serrer le frein à main;**



### ATTENTION

***Si la pression du pneu descend au-dessous de 1,3 bar, ne pas poursuivre la marche: le kit de réparation rapide Fix & Go automatic ne peut pas garantir la tenue appropriée, car le pneu est trop endommagé. S'adresser au Réseau Après-vente Fiat.***

- si, par contre, on relève une pression d'au moins 1,8 bar, rétablir la pression correcte (le moteur tournant et le frein à main serré) et reprendre la marche;
- en conduisant prudemment, se diriger vers le Réseau Après-vente Fiat le plus proche.



### ATTENTION

***Il faut absolument communiquer que le pneu a été réparé avec le kit de réparation rapide. Livrer le dépliant au personnel qui devra manier le pneu traité avec le kit de réparation des pneus.***

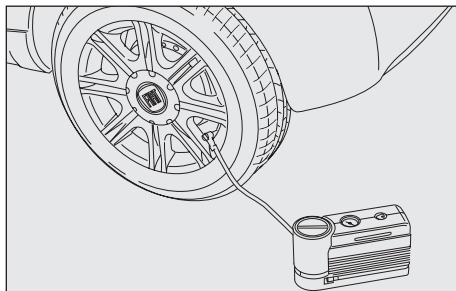

FOE0743m

## UNIQUEMENT POUR LE CONTROLE ET LE RETABLISSEMENT DE LA PRESSION

Le compresseur peut être utilisé aussi uniquement pour le rétablissement de la pression. Déconnecter l'attelage rapide et le connecter directement à la valve du pneu; de cette façon, la valve ne sera plus connectée au compresseur et le liquide pour sceller ne sera plus injecté.

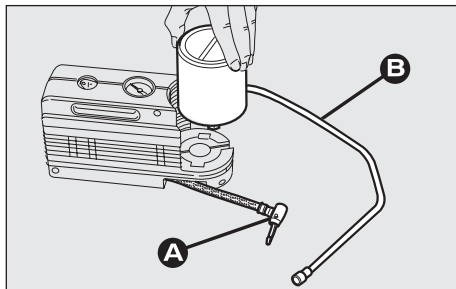

FOE0721m

## PROCEDURE POUR LE REMPLACEMENT DE LA BOMBE

Pour remplacer la pompe, procéder comme suit:

- enlever la greffe (A);
- tourner la pompe à remplacer dans le sens inverse des aiguilles et la soulever;
- insérer la nouvelle pompe et la tourner dans le sens des aiguilles;
- connecter à la pompe la greffe (A) et insérer le tuyau transparent (B) dans le compartiment prévu.

# REPLACEMENT D'UNE AMPOULE

## INDICATIONS GENERALES

- Avant de remplacer une lampe, contrôler que les contacts correspondants ne soient pas oxydés.
- Les lampes grillées doivent être remplacées par d'autres du même type et puissance.

- Après avoir remplacé une lampe des phares, contrôler toujours l'orientation pour des raisons de sécurité.
- Lorsque l'éclairage ne fonctionne pas, avant de remplacer la lampe, contrôler que le fusible correspondant soit en bon état. Pour l'emplacement des fusibles se rapporter au paragraphe "Remplacement des fusibles" dans ce chapitre même.



### ATTENTION

*Des modifications de l'équipement électrique effectuées de manière non correcte et sans tenir compte des caractéristiques techniques de l'équipement, peuvent provoquer des anomalies de fonctionnement avec des risques d'incendie.*



### ATTENTION

*Les lampes à halogène contiennent du gaz sous pression, en cas de rupture, la projection de fragments de verre est possible.*



*Les lampes à halogène doivent être manipulées en touchant exclusivement la partie métallique. Si le verre transparent entre en contact avec les doigts, l'intensité de lumière diminue et la durée peut être compromise. En cas de contact accidentel, frotter le verre avec un chiffon humecté d'alcool et laisser sécher.*



*Il est recommandé, si possible, de faire remplacer les lampes par le Réseau Après-vente Fiat. Le fonctionnement correct et l'orientation des feux extérieurs sont essentiels pour la sécurité de marche et pour éviter les sanctions prévues par la loi.*



## TYPES DE LAMPES

Sur la voiture sont installées différents types de lampes.

### A Lampes tout verre

Elles sont appliquées par pression.

Tirer pour les sortir.

### B Lampes à baïonnette

Pour les sortir du porte-lampe, presser l'ampoule, la tourner dans le sens inverse de celui des aiguilles, puis le sortir.

### C Lampes cylindriques

Pour les sortir, les dégager des contacts correspondants.

### D Lampe à halogène

Pour sortir l'ampoule, dégager le ressort de blocage du siège correspondant et l'enlever.

### E Lampes à halogène

Pour sortir la lampe, dégager le ressort de blocage de son logement et l'enlever.

**ATTENTION** Sur la surface intérieure du phare peut se former une légère couche de buée: cela n'indique pas une anomalie, c'est en effet un phénomène dû à la basse température et au degré d'humidité de l'air; elle disparaîtra rapidement en allumant les phares.

La présence de gouttes à l'intérieur du phare, indique une infiltration d'eau, s'adresser au Réseau Après-vente Fiat.

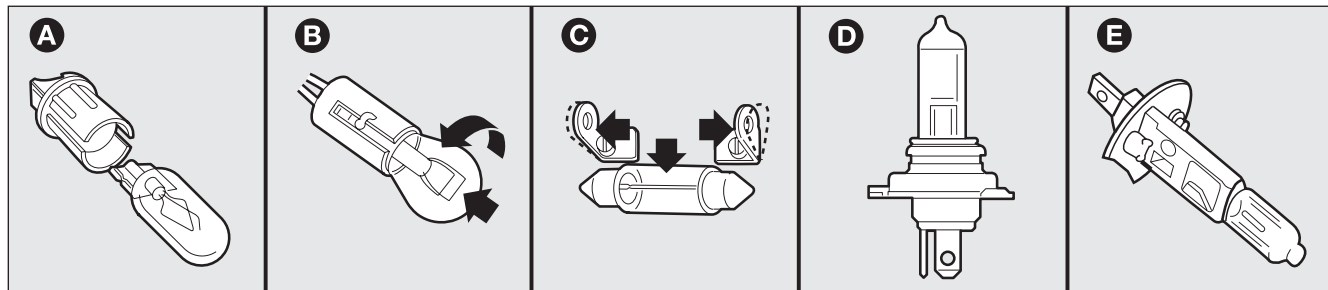

Lampes	Réf. figure	Type	Puissance
Feux de position avant	A	W5W	12V-5W
Feux de croisement	D	H7	12V-55W
Feux de route	E	H1	12V-55W
Clignotants avant	B	P21W	12V-21W
Clignotants latéraux	A	WY5W	12V-5W
Feux antibrouillard avant (lorsqu'ils sont prévus)	E	H1	12V-55W
Groupe feux arrière			
- feux de position	B	R5W	12V-21/5W
- feu de marche arrière	B	P21W	12V-21W
- faux anti-brouillard	B	P21W	12V-21/5W
- clignotants	B	P21W	12V-21W
Feux troisième stop	A	–	12V-2,3W
Eclairage plaque	A	W5W	12V-5W
Plafonnier avant	C	C10W	12V-10W
Plafonnier arrière	C	C5W	12V-10W (*)
Eclairage miroir de courtoisie	C	–	12V-1W
Eclairage coffre à bagages	A	W5W	12V-5W

(\*) 12V-5W en présence d'un toit ouvrant.

PLANCHE DE BORD  
ET COMMANDES

SECURITE

CONDUITE

TEMOINS ET  
SIGNALISATIONS

S'IL VOUS  
ARRIVE

ENTRETIEN DE  
LA VOTURE

CARACTERISTIQUES  
TECHNIQUES

INDEX  
ALPHABETIQUE

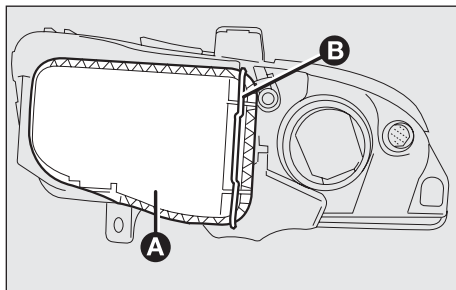

F0E0644m

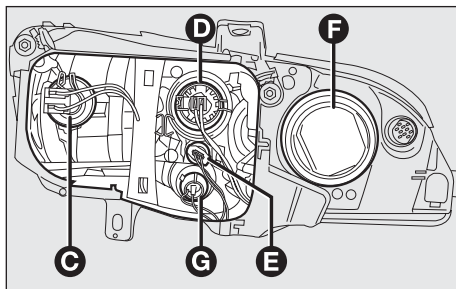

F0E0645m

## S'IL VOUS ARRIVE DE GRILLER UNE AMPOULE A L'EXTERIEUR

Pour le type de lampe et sa puissance correspondante, consulter le paragraphe "S'il vous arrive d'avoir besoin de remplacer une lampe"

### GROUPES OPTIQUES AVANT

Les groupes optiques avant contiennent les lampes des feux de position, feux de croisement, feux de route, de direction et feux anti-brouillard.

Pour remplacer les lampes des feux de position, feux de croisement, feux de direction et feux anti-brouillard, il est nécessaire d'enlever le couvercle (A) en décrochant le dispositif de retenue correspondant (B).

La disposition des lampes du groupe optique est la suivante:

- C: feux de croisement
- D: feux antibrouillard
- E: feux de position
- F: feux de route
- G: indicateurs de direction

A le remplacement terminé, remonter correctement les couvercles en s'assurant du blocage correct.

## FEUX DE ROUTE

Pour remplacer la lampe, procéder ainsi:

- tourner le bouchon (A) dans le sens inverse des aiguilles et l'enlever;
- débrancher le connecteur électrique (B);
- décrocher l'agrafe de retenue de la lampe (C);
- enlever la lampe (D) et la remplacer;
- raccrocher l'agrafe (C), relier le connecteur électrique (B) et introduire le bouchon (A) en tournant dans le sens des aiguilles. Placer l'ouverture de ventilation (H) du bouchon du haut vers le bas.

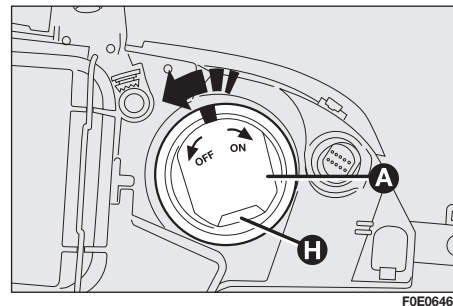

F0E0646m

## FEUX DE CROISEMENT

Pour remplacer la lampe, procéder ainsi:

- enlever le couvercle de protection en décrochant le dispositif de retenue correspondant;
- débrancher le connecteur électrique (F);
- décrocher l'agrafe de retenue (E);
- enlever la lampe (G) et la remplacer;
- remonter la nouvelle lampe, en faisant coïncider le profil métallique avec les rainures aménagées sur la parabole du phare, puis, raccrocher l'agrafe de retenue (E) et rebrancher le connecteur électrique (F);
- remonter correctement le couvercle de protection.

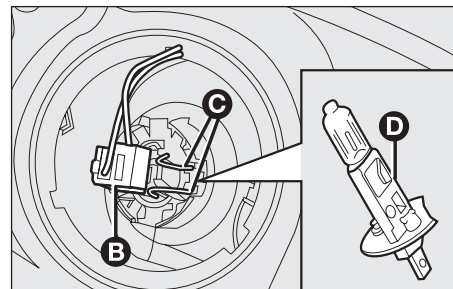

F0E0647m

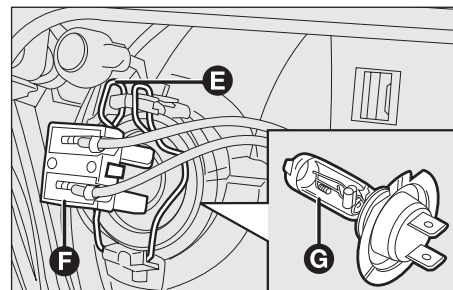

F0E0648m

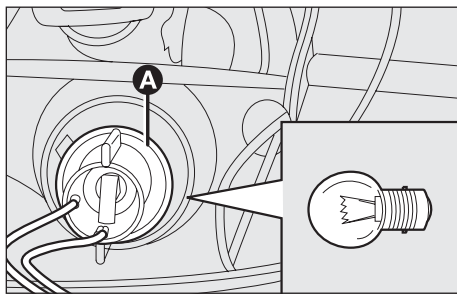

F0E0649m

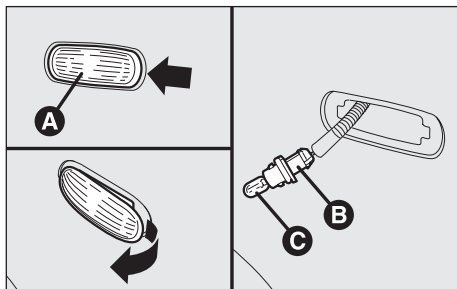

F0E0650m

## CLIGNOTANTS

### Avant

Pour remplacer la lampe, procéder ainsi:

- enlever le couvercle de protection en décrochant le dispositif de retenue correspondant;
- tourner le porte-lampe dans le sens contraire des aiguilles;
- enlever la lampe(B) en la poussant légèrement dans le sens inverse des aiguilles (“baïonnette”);
- remplacer la lampe;
- insérer de nouveau le porte-lampe, le tourner dans le sens des aiguilles en s’assurant de son blocage correct;
- remonter correctement le couvercle de protection.

### Latéraux

Pour remplacer la lampe, procéder ainsi:

- pousser le transparent (A) dans la direction de marche de la voiture, pour comprimer le ressort de fixation;
- enlever le groupe;
- tourner dans le sens inverse des aiguilles le porte-lampe (B), enlever l’ampoule (C) insérée à pression et la remplacer;
- insérer de nouveau le porte-lampe (B) dans le transparent puis positionner le groupe en s’assurant du déclic de blocage du ressort de fixation.

## FEUX DE POSITION AVANT

Pour remplacer la lampe, procéder ainsi:

- enlever le couvercle de protection en décrochant le dispositif de retenue correspondant;
- enlever le groupe porte-lampe (A) appliqué par pression, dégager la lampe (B) et la remplacer;
- remettre le groupe porte-lampe (A) à pression;
- remonter correctement le couvercle de protection.

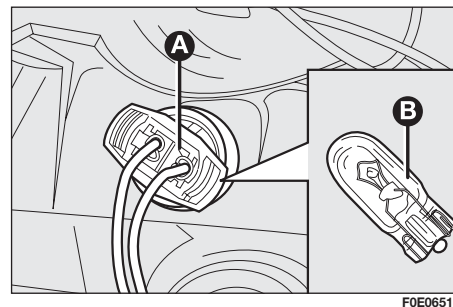

F0E0651m

## FEUX ANTIBROUILLARD (lorsqu'ils sont prévus)

Pour remplacer la lampe, procéder ainsi:

- débrancher le connecteur électrique (C);
- décrocher l'agrafe de retenue (D);
- enlever la lampe (E) et la remplacer;
- remonter la nouvelle lampe, raccrocher l'agrafe de retenue (D) et rebrancher le connecteur électrique (C).

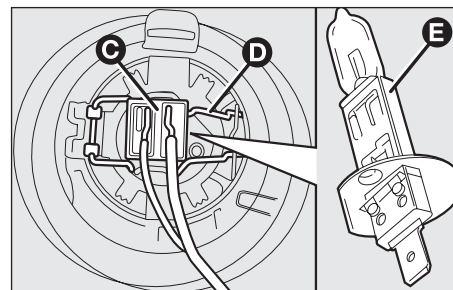

F0E0652m

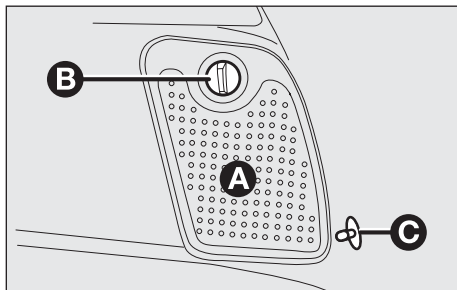

F0E0673m

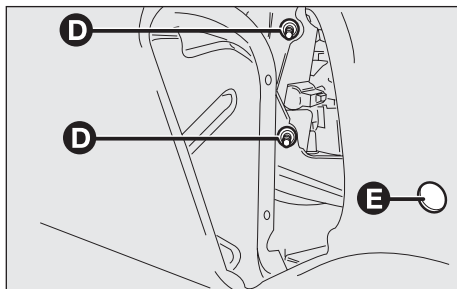

F0E0674m

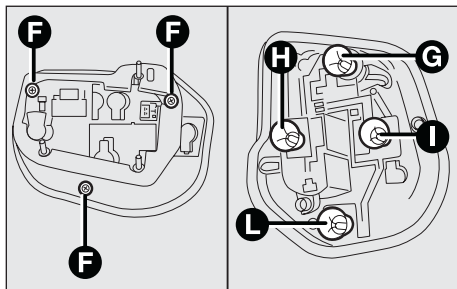

F0E0675m

## GRUPE FEUX ARRIERE

Pour remplacer la lampe d'un groupe arrière:

- de l'intérieur du coffre à bagages, dégager et enlever le couvercle (A) en tournant la poignée de retenue (B) puis enlever le pivot (C) pour accéder à la troisième fixation;
- dévisser les deux écrous (D) visibles et le troisième écrou, accessible à travers le trou (E), et enlever le groupe optique;
- détacher les connecteurs, dévisser les trois vis (F) et ouvrir le groupe porte-lampes;
- enlever l'ampoule grillée, en la poussant légèrement et en la tournant dans le sens inverse des aiguilles.

Les mêmes opérations sont valables pour le groupe optique gauche.

Les lampes sont:

G - 12V-5/21W bi-lumière pour les feux de position et les stop

H - 12V-21W pour le feu de recul

I - 12V-21W pour les clignotants

L - 12V-21W pour le feu de bruoillard arrière

Après le remplacement, remonter le phare sur la voiture en agissant dans le sens inverse par rapport à ce qui a été décrit précédemment.

## FEUX 3° STOP

Pour remplacer les lampes de 12V-3W:

- le coffre à bagages ouvert, dévisser les quatre vis de fixation placées sous les bouchons indiqués par les flèches et enlever le panneau;
- dégager la connexion (A);
- dégager les quatre vis de fixation du groupe comprenant les feux et enlever le couvercle (B);
- enlever les lampes (C) à remplacer en les dégageant simplement de leur logement.

Le remplacement effectué, remonter les deux moitiés du groupe des feux et le groupe même au panneau de recouvrement après avoir rebranché la connexion électrique; remettre ensuite le panneau du hayon.

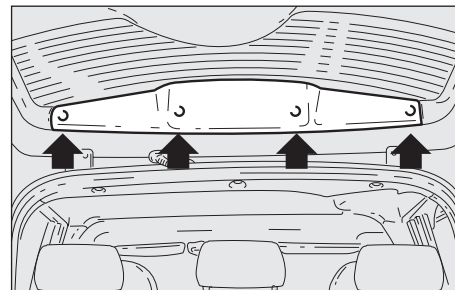

F0E0254m

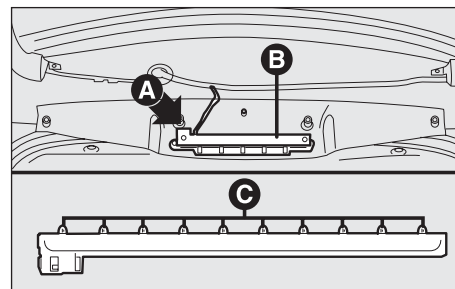

F0E0146m

## ECLAIRAGE PLAQUE

Pour remplacer la lampe de 12V-5W:

- enlever le groupe de l'éclairage de la plaque en intervenant avec un tournevis dans le sens de la flèche pour comprimer l'agrafe (F);
- enlever le groupe porte-lampe et transparent (D);
- enlever le porte-lampe en le faisant tourner légèrement et remplacer la lampe (E).

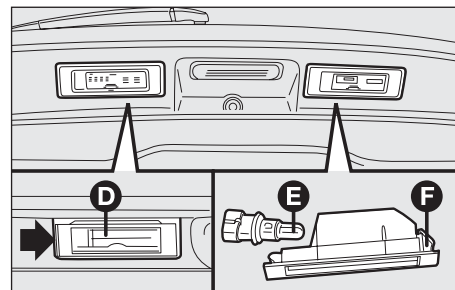

F0E0676m



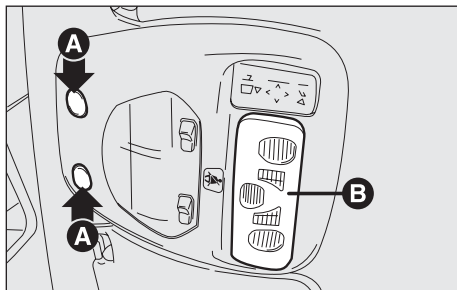

FOE0255m

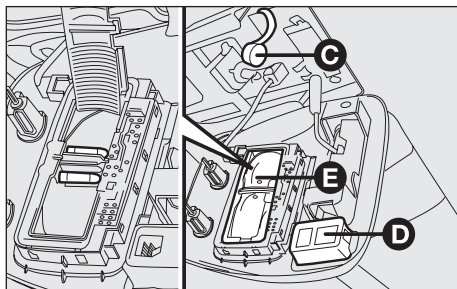

FOE0623m

## S'IL VOUS ARRIVE DE GRILLER UNE AMPOULE A L'INTERIEUR

Pour le type de lampe et sa puissance correspondante, voir “s’il vous arrive d’avoir besoin de remplacer une lampe”.

### PLAFONNIER AVANT

Pour remplacer les lampes cylindriques de 12V-10W:

- enlever à l’aide d’un tournevis les bouchons en plastique (A) et le corps (B);
- dévisser les quatre vis (deux en A et deux en B) et dégager le plafonnier en l’entraînant vers le bas de la zone tournée vers le pare-brise.
- débrancher les connecteurs (D) et (C);
- soulever à l’aide d’un tournevis le couvercle (E);
- remplacer la lampe grillée;
- rebrancher le connecteur électrique et remonter le plafonnier d’abord à déclic, ensuite en le fixant avec les vis. Remettre les bouchons en plastique (A) et le corps(B).

## PLAFONNIERS ARRIERE

Pour remplacer la lampe cylindrique de 12V-10W de l'intérieur de la voiture:

- enlever le transparent (A) en intervenant avec un tournevis en (C);
- remplacer la lampe (B).

Dans les versions équipées d'un toit ouvrant, la position des plafonniers est au long de la traverse centrale: le remplacement se produit de la même façon.

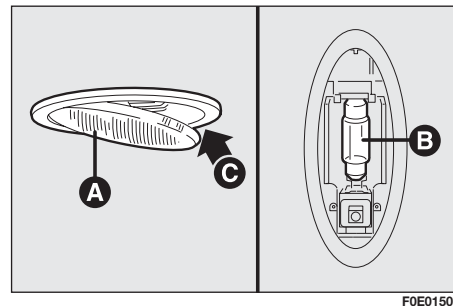

## ECLAIRAGE COFFRE A BAGAGES

Pour remplacer la lampe de 12V-5W:

- enlever le transparent à l'aide d'un tournevis en intervenant sur (D);
- plier le revêtement en plastique (E) et remplacer la lampe (F).

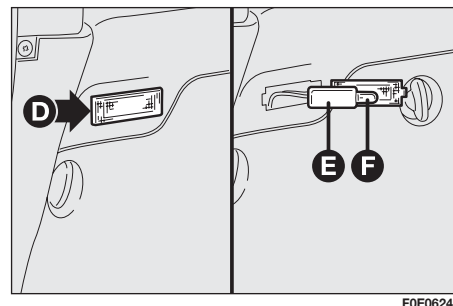

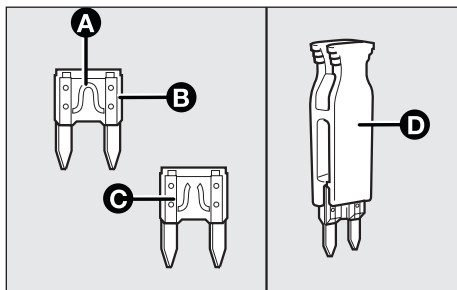

FOE0625m

## S'IL VOUS ARRIVE DE GRILLER UN FUSIBLE

### GENERALITES

Les fusibles protègent le circuit électrique en intervenant en cas d'avarie ou en cas d'intervention impropre sur le système.

Lorsqu'un dispositif ne fonctionne pas, il faut donc vérifier l'efficacité du fusible de protection correspondant: l'élément conducteur (A) ne doit pas être coupé. En cas contraire il faut remplacer le fusible grillé par un autre ayant le même ampérage (même couleur).

(B): fusible efficace.

(C): fusible avec élément conducteur coupé.

Pour remplacer un fusible, utiliser les pinces (D) accrochées à l'intérieur d'un couvercle dans le compartiment fusibles placé sur le côté gauche de la planche.



**Ne remplacer jamais un fusible grillé par des fils métalliques ou autre matériel récupéré.**



**ATTENTION**

**Ne remplacer, en aucun cas, un fusible avec un autre ayant un ampérage supérieur; DANGER D'INCENDIE. Au cas où le fusible devait se couper ultérieurement, s'adresser au Réseau Après-vente Fiat.**



**ATTENTION**

**Si un fusible général de protection intervient (MEGA-FUSE, MIDI-FUSE, MAXI-FUSE) s'adresser au Réseau Après-vente Fiat. Avant de remplacer un fusible, s'assurer d'avoir enlevé la clé de contact et d'avoir éteint et/ou désactivé tous les accessoires.**

Certains fusibles sont protégés par un grillage en plastique.

Pour le remplacement de ces fusibles, procéder avant tout à l'enlèvement de ce grillage à l'aide d'un tournevis, remplacer le fusible coupé et remonter le grillage de protection.

Pour individuer le fusible de protection, consulter les tableaux indiqués aux pages suivantes.

## FUSIBLES DANS LA CENTRALE

La centrale des fusibles se trouve sous la boîte à gants côté conducteur.

La position des fusibles à côté de la centrale dans l'habitacle (n° 16 à n° 28), n'est pas contraignante; pour le remplacement éventuel d'un fusible interrompu, il faut se référer à la couleur du fusible et du porte-fusible qui doivent nécessairement être égales.

Pour y accéder:

- Soulever le volet de la boîte à gants.

Les symboles graphiques qui localisent la partie électrique principale correspondant à chaque fusible sont indiqués sur la paroi intérieure du volet.

- Enlever le couvercle intérieur avec une rotation des deux pommeaux (A).

Le groupe des fusibles marqués par la lettre (B) est formé de deux éléments de réserve.

Afin de faciliter l'enlèvement des fusibles à remplacer, utiliser la pince appropriée (C) placée près de la centrale.

Après son utilisation, la remettre dans son logement.

**ATTENTION** Ne pas tourner la clé de contact sur MAR quand le fusible est enlevé; cela pourrait provoquer l'allumage du témoin  et l'enregistrement dans la mémoire "de l'avarie" par la centrale air bag. Dans ce cas, s'adresser au Réseau Après-vente Fiat pour mettre à zéro l'avarie sur le témoin air bag dans la mémoire de la centrale.

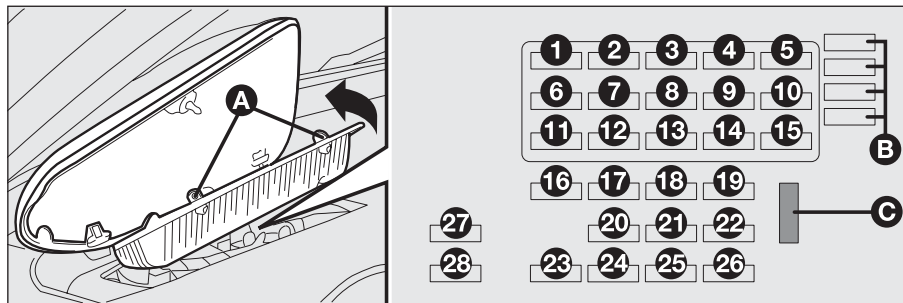

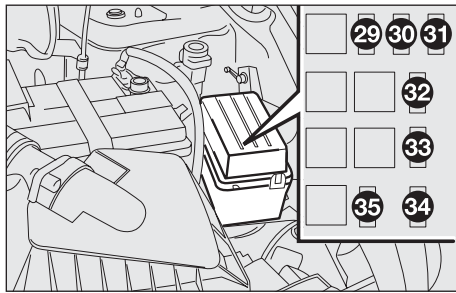

FOE0628m

## FUSIBLES DANS LE COMPARTIMENT MOTEUR

### Fusibles à côté de la batterie

Pour accéder aux fusibles, appuyer sur les deux languettes de blocage et enlever le couvercle.

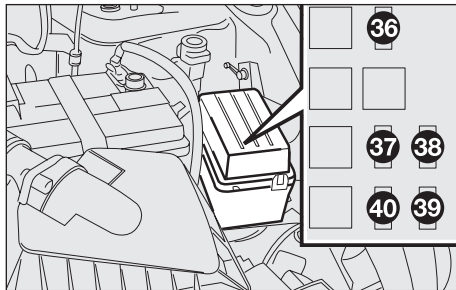

FOE0692m

<b>Fusibles intérieur de la voiture</b>	<b>Ampère</b>	<b>N° fusibles</b>
Feu de route droit	10	1
Feu de route gauche	10	2
Témoin feux de route	10	2
Antibrouillard arrière	20	3
Témoin feu antibrouillard arrière	20	3
Alimentation feux de position	20	3
Feu de croisement gauche	10	4
Ventilateur interne voiture	30	5
Eclairage plaque droite	10	6
Feu de position avant droit	10	6
Eclairage allume-cigares	10	6
Eclairage cendrier	10	6
Témoin feux de position	10	6
Eclairage autoradio	10	6
Feu de position arrière gauche	10	6
Eclairage plaque gauche	10	7
Feu de position avant gauche	10	7
Feu de position arrière droit	10	7
Eclairage système de chauffage	10	7
Feu de croisement droit	10	8
Témoin niveau liquide freins	10	8
Correcteur assiette des phares	10	8
Bobine relais lave-phares	10	8
Allume-cigares	15	9
Compresseur climatiseur	15	9
Lave-phares	20	10

PLANCHE DE BORD  
ET COMMANDES

SECURITE

CONDUITE

TEMOINS ET  
SIGNALISATIONS

S'IL VOUS  
ARRIVE

ENTRETIEN DE  
LA VOITURE

CARACTERISTIQUES  
TECHNIQUES

INDEX  
ALPHABETIQUE

**Fusibles intérieur voiture**

	<b>Ampère</b>	<b>N° fusibles</b>
Essuie-glace	20	10
Essuie-lunette	20	10
Klaxon	20	11
+ 30 tableau de bord	10	12
+ 30 lumière plafonnier avant	10	12
+ 30 Fiat tester EOBD	10	12
+ 30 lumière plafonnier arrière	10	12
+ 30 autoradio	10	12
+ 30 connect-nav	10	12
+ 30 navigateur	10	12
+ 30 montre	10	12
+ 30 toit ouvrant	10	12
+ 30 webasto (réchauffeur supplémentaire)	10	12
+ 30 centrale antivol	10	12
Feu marche arrière	15	13
Clignotants avant	15	13
Feu de stop	15	13
Feu troisième stop	15	13
Clignotants arrière	15	13
Témoin clignotants	15	13
Clignotants latéraux	15	13
Témoins feux de détresse	15	13
+ 15 portable	15	13
+ 15 autoradio	15	13
+ 15 connect-nav	15	13

<b>Fusibles intérieur voiture</b>	<b>Ampère</b>	<b>N° fusibles</b>
+ 15 navigateur	15	13
Centrale antivol	15	13
Alimentation feux de détresse	10	14
Led antivol	10	14
Centrale antivol	10	14
Lunette chauffante	30	15
Dégivrage rétroviseurs électriques	30	15
Feux antibrouillard	15	16
Mouvement rétroviseurs électriques	7,5	17
Recyclage air	7,5	17
Bobine relais allume-cigares	7,5	17
Bobine relais essuie-glace	7,5	17
Bobine relais siège électrique	7,5	17
Bobine relais réchauffeur	7,5	17
Bobine relais lunette chauffante	7,5	17
Bobine relais prise 12V	7,5	17
Lève-glaces électriques avant	30	18
Prise 12V meuble	25	19
Prise 12V compartiment coffre à bagages	25	19
Prédisposition réfrigérateur	25	20
Lève siège	25	20
Dégivrage rétroviseurs électriques	7,5	21
Circuit Air Bag	7,5	22
Touche activation ASR	7,5	23
Centrale ABI (lève-glaces/verrouillage des portes avant)	20	24

PLANCHE DE BORD  
ET COMMANDES

SECURITE

CONDUITE

TEMONS ET  
SIGNALISATIONS

S'IL VOUS  
ARRIVE

ENTRETIEN DE  
LA VOITURE

CARACTERISTIQUES  
TECHNIQUES

INDEX  
ALPHABETIQUE



**Fusibles intérieur voiture**

	<b>Ampère</b>	<b>N° fusibles</b>
+ 15 prédisposition radiotéléphone	7,5	25
+ 15 autoradio	7,5	25
+ 15 bobine relais toit ouvrant	7,5	25
+ 15 navigateur	7,5	25
+ 15 récepteur télécommande	7,5	25
+ 15 compteur	7,5	25
+ 15 Air Bag	7,5	25
+ 15 GSM box	7,5	25
+ 15 centrale ABI	7,5	25
+ 30 compteur	7,5	26
+ 30 toit ouvrant	25	27
Lève-glaces arrière	25	28

**Fusibles compartiment moteur****(à côté de la batterie uniquement pour la version JTD)**

Fiat code	7,5	29
Chaudière Webasto (réchauffeur supplémentaire)	20	30
Main relais	7,5	31
ABS	10	32
Réchauffeur filtre gazole	25	33
+ 15 CCM et centrale Fiat code	7,5	34
Pompe lave-phares	30	35

**Fusibles compartiment moteur  
(à côté de la batterie uniquement pour la version essence)**

	<b>Ampère</b>	<b>N° fusibles</b>
Sonde Lambda	15	36
+ 15 CCM et centrale Fiat code	7,5	37
+ 30 centrale Fiat code	7,5	38
+ 15 ABS	7,5	39
Pompe lave-phares	20	40

PLANCHE DE BORD  
ET COMMANDES

SECURITE

CONDUITE

TEMOINS ET  
SIGNALISATIONS

S'IL VOUS  
ARRIVE

ENTRETIEN DE  
LA VOITURE

CARACTERISTIQUES  
TECHNIQUES

INDEX  
ALPHABETIQUE

## S'IL VOUS ARRIVE D'AVOIR LA BATTERIE A PLAT

**ATTENTION** La description de la procédure de recharge batterie est indiquée uniquement à titre d'information. Pour effectuer cette opération, il est recommandé de s'adresser au Réseau Après-vente Fiat.

Il est recommandé de procéder à une recharge lente à bas ampérage pendant 24 h environ. Une recharge plus longue pourrait endommager la batterie.

Voici comment faire:

- Débrancher les bornes du pôle négatif (-) de la batterie.

**ATTENTION** Si la voiture est équipée d'une alarme électronique, le désactiver avec la télécommande.

- Relier aux pôles de la batterie les câbles de l'appareil de recharge en respectant les polarités.
- Allumer l'appareil de recharge.
- Une fois achevée la recharge, éteindre l'appareil avant de le débrancher de la batterie.
- Relier la borne au pôle négatif (-) de la batterie.



### ATTENTION

*Le liquide contenu dans la batterie est toxique et corrosif. En éviter le contact avec la peau et les yeux. L'opération de recharge de la batterie doit être effectuée dans un milieu ventilé et loin de flammes libres ou pouvant être sources d'étincelles: danger d'explosion et d'incendie.*



### ATTENTION

*Ne pas essayer de recharger la batterie congelée: il faut d'abord la décongeler, autrement on court le risque d'explosion. S'il y a eu congélation, il faut faire contrôler la batterie avant de la recharger par un personnel spécialisé, pour vérifier que les éléments n'aient pas été endommagés et que le corps ne soit pas fissuré, avec risque de fuite d'acide toxique et corrosif.*

## S'IL VOUS ARRIVE D'AVOIR BESOIN DE SOULEVER LA VOITURE

Au cas où la voiture devait être soulevée, se rendre au Réseau Après-vente Fiat, qui est équipé de ponts à bras ou de ponts d'atelier.

La voiture doit être soulevée que latéralement en disposant l'extrémité des bras ou le pont d'atelier dans les zones illustrées dans la figure.

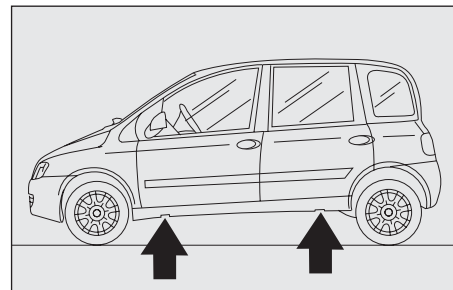

F0E0667m

## S'IL VOUS ARRIVE D'AVOIR BESOIN DE REMORQUER LA VOITURE

L'anneau de tractage fourni avec la voiture est placé dans la boîte à outils, ou dans le boîtier du FIX & GO (si prévu).

### CROCHET DE L'ANNEAU DE TRACTAGE

Procéder ainsi:

- décrocher le bouchon (A) avant ou (B) arrière;
- prendre l'anneau de tractage (C);
- visser à fond l'anneau sur le pion fileté arrière ou avant.

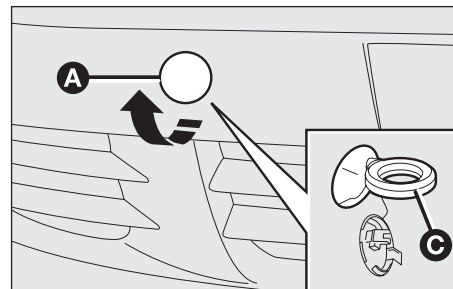

F0E0678m

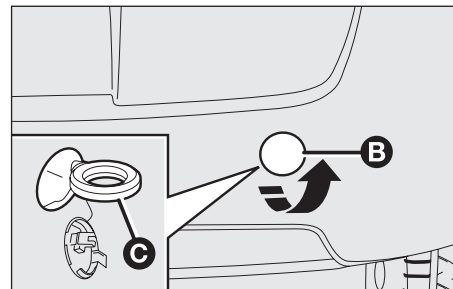

F0E0679m

**ATTENTION**

*Avant de commencer le tractage, tourner la clé de contact en position MAR et ensuite en STOP, sans l'enlever. En sortant la clé, on déclenche automatiquement le verrouillage de la direction, et par conséquent, il est impossible de braquer les roues.*

**ATTENTION**

*Pendant le tractage, il faut se rappeler que, ne pouvant pas compter sur le servofrein ni sur la direction assistée, pour freiner il est nécessaire d'exercer un plus grand effort sur la pédale et pour braquer un plus grand effort sur le volant. Ne pas utiliser de câbles flexibles pour procéder au tractage, éviter les à-coups. Pendant les opérations de tractage, vérifier que la fixation du joint à la voiture n'endommage pas les éléments en contact. En tractant la voiture, il est obligatoire de respecter les normes spéciales de la circulation routière, concernant aussi bien le dispositif de tractage que le comportement à tenir sur la route.*

**ATTENTION**

*Pendant le tractage de la voiture ne pas démarrer le moteur.*

# ENTRETIEN DE LA VOITURE

ENTRETIEN PROGRAMME .....	206
PLAN D'ENTRETIEN PROGRAMME .....	207
CONTROLES PERIODIQUES .....	209
UTILISATION LOURDE DE LA VOITURE .....	210
VERIFICATION DES NIVEAUX .....	211
FILTRE A AIR .....	220
FILTRE ANTIPOLLEN .....	220
FILTRE A GAZOLE .....	221
BATTERIE .....	221
ROUES ET PNEUS .....	224
TUYAUTERIES EN CAOUTCHOUC .....	226
ESSUIE-GLACES/ESSUIE-LUNETTE .....	226
CARROSSERIE .....	229
HABITACLE .....	231

PLANCHE DE BORD  
ET COMMANDES

SECURITE

CONDUITE

TEMOINS ET  
SIGNALISATIONS

S'IL VOUS  
ARRIVE

ENTRETIEN DE  
LA VOITURE

CARACTERISTIQUES  
TECHNIQUES

INDEX  
ALPHABETIQUE

## ENTRETIEN PROGRAMME

Un entretien correct est déterminant afin de garantir à la voiture une longue durée dans des conditions optimales.

Pour cette raison, Fiat a prévu une série de contrôles et d'interventions d'entretien tous les 20.000 km.

Toutefois, l'Entretien Programmé ne suffit pas à affronter complètement toutes les exigences de la voiture: même pendant la période initiale avant le premier coupon et ensuite, entre un coupon et le suivant, il faut toujours effectuer les contrôles ordinaires, comme par exemple le contrôle systématique avec appoint éventuel du niveau des liquides, du gonflage des pneus, etc.

**ATTENTION** Les coupons d'Entretien Programmé sont indiqués par le Constructeur. La non-exécution de ces coupons peut provoquer la perte de la garantie.

Le service d'Entretien programmé est offert par tous les Réseaux Après-vente Fiat, à des temps fixés à l'avance.

Si pendant l'exécution de chaque intervention, en plus des opérations prévues il s'avérait nécessaire de procéder à d'ultérieurs remplacement ou réparations, ces dernières ne pourront être effectuées qu'avec l'accord explicite du Client.

**ATTENTION** Il est recommandé de signaler immédiatement aux Réseau Après-vente Fiat de petites anomalies de fonctionnement éventuelles sans attendre l'exécution du prochain coupon.



***Si la voiture est souvent utilisée pour le tractage de remorques, il faut réduire l'intervalle entre un entretien programmé et l'autre.***

# PLAN D'ENTRETIEN PROGRAMME

milliers de kilomètres	20	40	60	80	100	120	140	160	180
Contrôle état / usure des pneus et réglage pression	●	●	●	●	●	●	●	●	●
Contrôle fonctionnement équipement d'éclairage (phares, clignotants, détresse, coffre à bagages, habitacle, boîte à gants, témoins tableau de bord, etc.)	●	●	●	●	●	●	●	●	●
Contrôle fonctionnement système essuie/lave-glace, réglage gicleurs	●	●	●	●	●	●	●	●	●
Contrôle positionnement et usure balais essuie-glace/essuie-lunette	●	●	●	●	●	●	●	●	●
Contrôle état et usure plaquettes freins à disque avant et fonctionnement signaleur usure plaquettes	●	●	●	●	●	●	●	●	●
Contrôle état et usure joints freins à tambours arrière (si prévus)			●			●			●
Contrôle état et usure des plaquettes de freins à disque arrière			●			●			●
Contrôle visuel état: extérieur carrosserie, protection sous la coque, tuyauteries (échappement- alimentation carburant- freins), éléments en caoutchouc (coiffes, manchons, douilles etc.), tuyauteries flexibles système des freins et alimentation	●	●	●	●	●	●	●	●	●
Contrôle tension et réglage éventuel des courroies commande accessoires (exclus moteurs équipés de tendeurs automatiques)	●						●		
Contrôle visuel état des courroies commande accessoires (versions essence)		●		●				●	
Contrôle visuel des conditions courroies commande accessoires (versions gazole)			●						●
Contrôle réglage course ou hauteur pédale embrayage		●		●		●		●	
Contrôle état propreté serrures capot moteur et coffre à bagages, nettoyage et lubrification leviers	●	●	●	●	●	●	●	●	●

PLANCHE DE BORD  
ET COMMANDES

SECURITE

CONDUITE

TEMOINS ET  
SIGNALISATIONS

S'IL VOUS  
ARRIVE

ENTRETIEN DE  
LA VOTURE

CARACTERISTIQUES  
TECHNIQUES

INDEX  
ALPHABETIQUE



milliers de kilomètres

	20	40	60	80	100	120	140	160	180
Contrôle et réglage éventuel jeu pousoirs (versions JTD 120)			●			●			●
Contrôle réglage course du levier du frein à main		●		●		●		●	
Contrôle émissions à l'échappement/fumée (version JTD 120)		●		●		●		●	
Contrôle émissions à l'échappemen (version essence)		●		●		●		●	
Contrôle système antiévaporation				●				●	
Remplacement cartouche filtre à air (versions essence)			●						●
Remplacement cartouche filtre à air (versions à gazole)	●	●	●	●	●	●	●	●	●
Remplacement cartouche filtre combustible (versions gazole)			●			●			●
Appoint niveau des liquides (refroidissement moteur, freins, lave-glace) batterie etc.)	●	●	●	●	●	●	●	●	●
Contrôle niveau huile mécanique				●				●	
Contrôle état courroie crantée commande distribution			●						●
Remplacement courroie crantée commande distribution (*)						●			
Remplacement courroie auxiliaire						●			
Remplacement bougies allumage (versions essence)		●		●		●		●	
Contrôle fonctionnement systèmes de contrôle moteur (par prise diagnostic)		●		●		●		●	
Vidange huile moteur et remplacement filtre huile (versions essence)	●	●	●	●	●	●	●	●	●
Vidange huile moteur et remplacement filtre huile (versions JTD avec DPF) (**)									
Vidange liquide de freins (ou bien tous les 24 mois)			●			●			●
Remplacement du filtre antipollen (ou tous les 12 mois)	●	●	●	●	●	●	●	●	●

(\*) Ou bien tous les 4 ans pour des emplois sévères (climats froids, circulation en ville avec de longues permanences au ralenti)  
Ou bien tous les 5 ans, indépendamment du kilométrage

(\*\*) Quand le témoin s'allume sur le tableau de bord (voir chapitre "Témoins et signalisations") ou quand même tous les 2 ans l'huile moteur et le filtre doivent être remplacés.

## CONTROLES PERIODIQUES

Tous les 1.000 km ou avant de longs voyages, contrôler et si nécessaire rétablir:

- niveau du liquide de refroidissement moteur;
- niveau du liquide des freins;
- niveau du liquide du lave-glaces;
- pression et état des pneus.
- fonctionnement système d'éclairage (phares, indicateurs de direction, détresse, etc.);
- fonctionnement système essuie/lave-glace et positionnement/usure balais essuie-glace/essuie-lunette;

Tous les 3.000 km contrôler et si nécessaire rétablir le niveau d'huile moteur.

Il est conseillé d'adopter les produits de FL Selenia, conçus et réalisés spécialement pour les voitures Fiat (voir le tableau "Contenances" au chapitre "Caractéristiques techniques").

## UTILISATION LOURDE DE LA VOITURE

Si la voiture est utilisée principalement dans une des conditions suivantes particulièrement sévères:

- tractage de remorque ou caravane;
- routes poussiéreuses;
- trajets brefs (moins de 7-8 km) et répétés avec une température extérieure sous zéro;
- moteur qui tourne fréquemment au ralenti ou conduite sur de longs trajets à une vitesse basse (exemple livraisons porte à porte) ou bien en cas de longue inactivité;
- parcours urbains;

il faut effectuer les vérifications suivantes plus fréquemment de ce qui est indiqué dans le Plan d'Entretien Programmé:

- contrôle condition et usure plaquettes freins à disque avant;
- contrôle état propreté serrures capot moteur et coffre à bagages, nettoyage et lubrification leviers;
- contrôle visuel conditions: moteur, BV, transmission, éléments rigides et flexibles des tuyaux (échappement - alimentation carburant - freins) éléments en caoutchouc (coiffes -manchons - douilles etc.);
- contrôle état de charge et niveau liquide batterie (électrolyte);
- contrôle visuel conditions courroies commandes accessoires;
- contrôle et remplacement éventuel filtre antipollen;
- contrôle et remplacement éventuel filtre à air.

## VERIFICATION DES NIVEAUX

1. Huile moteur
2. batterie
3. liquide freins
4. liquide lave-glace
5. liquide refroidissement moteur
6. liquide direction assistée.

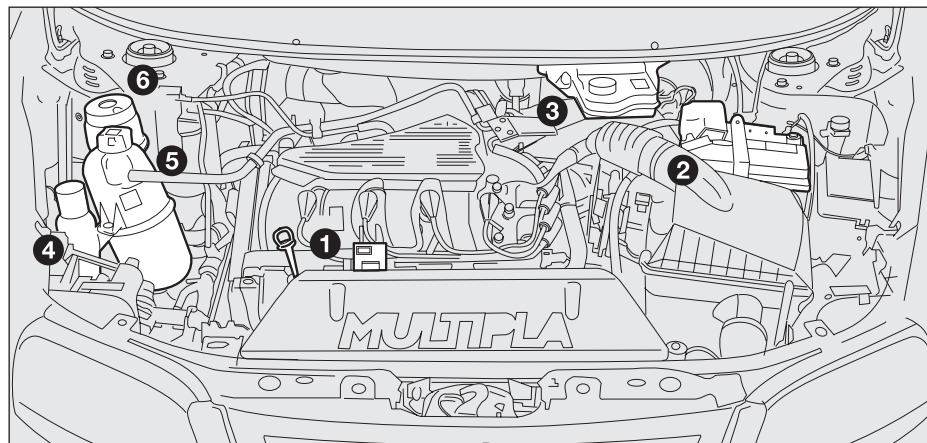

Version 100 16V

FOE0680m



**ATTENTION**

*Ne jamais fumer pendant les interventions dans le compartiment moteur: des gaz et des vapeurs inflammables pourraient être présents avec risque d'incendie.*



*Attention, pendant les appoints, à ne pas confondre les différents types de liquide: il sont tous incompatibles entre eux et on pourrait endommager gravement la voiture.*

PLANCHE DE BORD  
ET COMMANDES

SECURITE

CONDUITE

TEMOINS ET  
SIGNALISATIONS

S'IL VOUS  
ARRIVE

ENTRETIEN DE  
LA VOITURE

CARACTERISTIQUES  
TECHNIQUES

INDEX  
ALPHABETIQUE

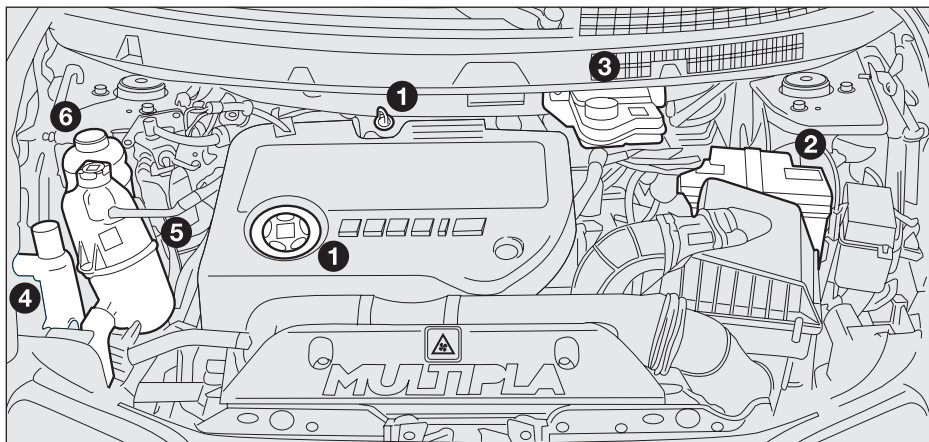

FOE0681m

Version JTD I20

1. Huile moteur
2. batterie
3. liquide freins
4. liquide lave-glace
5. liquide refroidissement moteur
6. liquide direction assistée

## HUILE MOTEUR

Le contrôle du niveau de l'huile doit être effectué la voiture en palier et le moteur encore chaud (effectuer quelques minutes plus tard 5 environ, après l'arrêt du moteur)

- Sortir la jauge.
- La nettoyer avec un chiffon ne produisant pas de peluches et laissant pas d'impuretés.
- Enfiler la jauge dans son logement en la poussant bien à fond.
- La sortir pour la contrôler, le niveau d'huile doit se trouver entre les repères MIN et MAX de la jauge même.

L'intervalle entre MIN et MAX correspond à environ 1 litre d'huile.

Si le niveau de l'huile est près ou au-dessous le repère MIN, ajouter de l'huile à travers le goulot de remplissage jusqu'à rejoindre le repère MAX.

Le niveau de l'huile ne doit jamais dépasser le repère MAX.

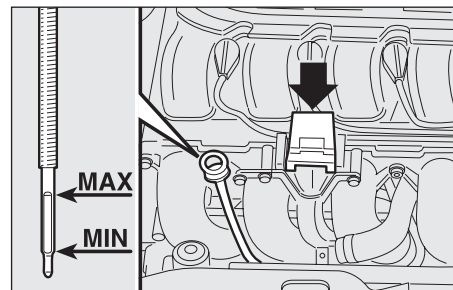

Version 100 16v

F0E0166m

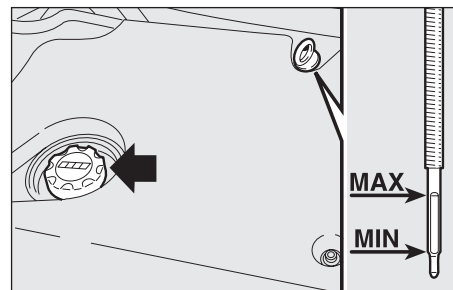

Version JTD 120

F0E0167m

## CONSOMMATION HUILE MOTEUR

Indicativement, la consommation d'huile moteur est de 400 grammes tous les 1000 km.

Pendant la première période d'utilisation de la voiture, le moteur se trouve en phase d'ajustement, par conséquent les consommations d'huile moteur peuvent être considérées comme stabilisées seulement après avoir parcouru les premiers 5000 ÷ 6000 km.

**ATTENTION** La consommation d'huile dépend de la manière de conduire et des conditions d'utilisation de la voiture.



### ATTENTION

***Le moteur chaud, agir avec prudence à l'intérieur du compartiment moteur pour éviter le danger de brûlures. Se rappeler que, le moteur chaud, le ventilateur électrique peut se déclencher: danger de lésions. Attention aux écharpes, aux cravates et aux vêtements non adhérents: ils pourraient être entraînés par des organes en mouvement.***

**ATTENTION** Après avoir effectué l'appoint d'huile, avant d'en vérifier le niveau, faire tourner le moteur pour quelques secondes et attendre quelques minutes après l'arrêt.

**ATTENTION** Au cas où le niveau de l'huile moteur, à la suite d'un contrôle régulier, se trouve au-dessus du niveau MAX, il faut s'adresser au Réseau Après-vente Fiat pour rétablir correctement ce niveau.



**Ne pas ajouter d'huile aux caractéristiques différentes de celles de l'huile déjà présente dans le moteur.**



**L'huile moteur épuisée, comme aussi le filtre à huile remplacé, contiennent des substances polluantes pour l'environnement. Pour la vidange de l'huile et le remplacement des filtres, il est recommandé de s'adresser au Réseau Après-vente Fiat, qui disposent des instruments pour le ramassage de l'huile et des filtres usés dans le respect de la nature et des normes en vigueur.**



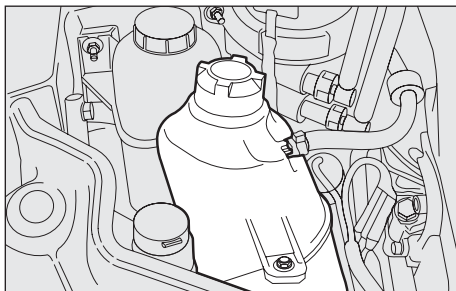

FOE0682m

## LIQUIDE DE REFROIDISSEMENT MOTEUR

Le niveau du liquide doit être contrôlé le moteur étant froid et doit se trouver entre les repères MIN et MAX visibles sur la cuvette.

Si le niveau est insuffisant, verser lentement, par le bouchon de la cuvette, un mélange composé de 50% d'eau et de liquide PARAFLU UP de FL Selenia, jusqu'à ce que le niveau est près de MAX.

Le mélange de PARAFLU UP et eau concentré au 50% assure la protection jusqu'à la température de  $-35^{\circ}\text{C}$ .



**Le système de refroidissement moteur utilise du fluide protectif antigel PARAFLU UP. Pour des appoints éventuels, utiliser exclusivement du fluide du même type. PARAFLU UP, incompatible avec n'importe quel autre type de fluide, ne peut jamais être mélangé. Au cas où cette condition devait se présenter, éviter absolument de démarrer le moteur et contacter le Réseau Après-vente Fiat.**



### ATTENTION

**Le circuit de refroidissement est pressurisé. Remplacer éventuellement le bouchon par un autre d'origine sinon l'efficacité du circuit pourrait être compromise. Le moteur chaud, ne pas enlever le bouchon du réservoir: danger de brûlures.**

## LIQUIDE LAVE-GLACES/LAVE-LUNETTE/LAVE-PHARES

Pour verser le liquide, enlever le bouchon jusqu'à entendre un déclic et verser un mélange d'eau et de liquide TUTELA PROFESSIONAL SC 35, dans ces pourcentages:

- ☐ 30% de TUTELA PROFESSIONAL SC 35 et 70% d'eau l'été.
- ☐ 50% de TUTELA PROFESSIONAL SC 35 et 50% d'eau l'hiver.

En cas de températures inférieures à  $-20^{\circ}\text{C}$ , utiliser TUTELA PROFESSIONAL SC 35 pur.

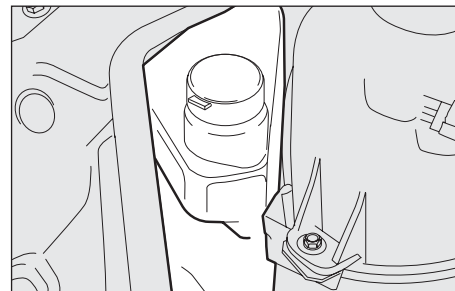

F0E0683m



### ATTENTION

*Ne jamais voyager avec le réservoir du lave-glaces vide: l'action du lave-glaces est fondamentale pour améliorer la visibilité.*



### ATTENTION

*Quelques additifs en vente dans le commerce pour le lave-glaces sont inflammables. Le compartiment moteur contient des éléments chauds qui pourraient, à leur contact, prendre feu.*

PLANCHE DE BORD  
ET COMMANDES

SECURITE

CONDUITE

TEMOINS ET  
SIGNALISATIONS

S'IL VOUS  
ARRIVE

ENTRETIEN DE  
LA VOTURE

CARACTERISTIQUES  
TECHNIQUES

INDEX  
ALPHABETIQUE

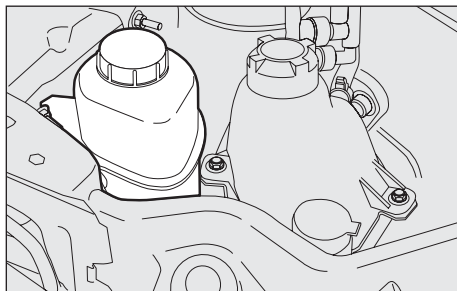

FOE0684m

## LIQUIDE DE DIRECTION ASSISTEE

Contrôler que le niveau de l'huile, la voiture en palier et le moteur froid, se trouve entre les repères MIN et MAX visibles sur le corps du réservoir.

L'huile étant chaude, le niveau peut dépasser le repère MAX.

Si nécessaire, ajouter de l'huile, en s'assurant qu'elle ait les mêmes caractéristiques de celle se trouvant déjà dans le circuit.



**Le consommation d'huile est très basse; si peu de temps après un appoint, il était nécessaire de le répéter, faire contrôler l'installation auprès du Réseau Après-vente Fiat pour vérifier les fuites éventuelles.**

**ATTENTION**

**Eviter que le liquide de la direction assistée n'entre en contact avec les parties chaudes du moteur: il est inflammable.**

## LIQUIDE DES FREINS

Dévisser le bouchon (A) et contrôler que le liquide contenu dans le réservoir soit au niveau maximum.

Le niveau du liquide dans le réservoir ne doit pas dépasser le repère MAX.

Contrôler que le liquide contenu dans le réservoir soit au niveau maxi. S'il est nécessaire d'ajouter du liquide, il est conseillé d'utiliser le liquide freins indiqué dans le tableau "Fluides et lubrifiants" (voir chapitre "Caractéristiques techniques")

Quand on ouvre le bouchon, prêter le maximum d'attention pour que des impuretés éventuelles n'entrent pas dans le réservoir.

Pour l'appoint utiliser, toujours, un entonnoir doté de filtre intégré à maille inférieure ou égale à 0,12 mm.

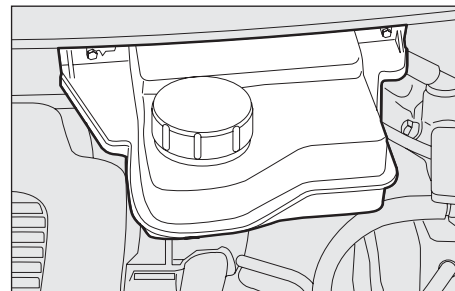

F0E00685m



**Eviter le contact du liquide des freins, hautement corrosif, avec les parties peintes. Le cas échéant, laver immédiatement à l'eau.**



**ATTENTION**

**Le symbole ©, présent sur le récipient, identifie les liquides des freins du type synthétique, en les distinguant de ceux du type minéral. L'utilisation de liquides du type minéral endommage irrémédiablement les joints en caoutchouc du système de freinage.**



**ATTENTION**

**Le liquide des freins est toxique et hautement corrosif. En cas de contact accidentel, laver immédiatement les parties concernées avec de l'eau et du savon neutre, puis rincer abondamment. En cas d'ingestion, consulter immédiatement un médecin.**

PLANCHE DE BORD  
ET COMMANDES

SECURITE

CONDUITE

TEMOINS ET  
SIGNALISATIONS

S'IL VOUS  
ARRIVE

ENTRETIEN DE  
LA VOTURE

CARACTERISTIQUES  
TECHNIQUES

INDEX  
ALPHABETIQUE

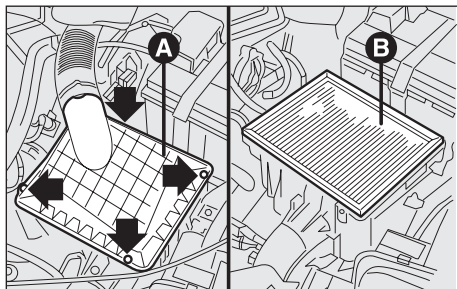

Version essence

F0E0172m

## FILTRE A AIR

### REPLACEMENT

Dévisser les quatre vis, enlever le couvercle (A) et enlever le filtre (B) à remplacer.

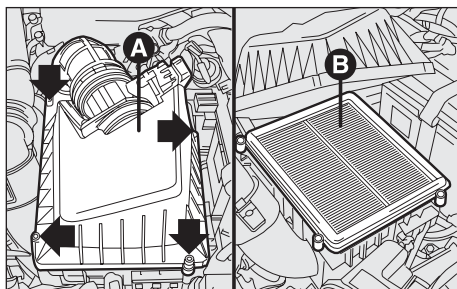

Version Diesel

F0E0173m

## FILTRE ANTIPOLLEN

En cas d'utilisation fréquente de la voiture dans des environnements poussiéreux ou très pollués, il est conseillé de remplacer le filtre à des intervalles plus brefs de ceux prévus par le Plan d'Entretien Programmé dans ce chapitre; en particulier, il devra être remplacé si l'on relève une diminution d'air introduit dans l'habitacle.

Pour le remplacement, enlever le couvercle (A) (fixé à emboîtement) en utilisant un tournevis, enlever le deuxième couvercle en enlevant les quatre vis de fixation et extraire le filtre (B) à remplacer.

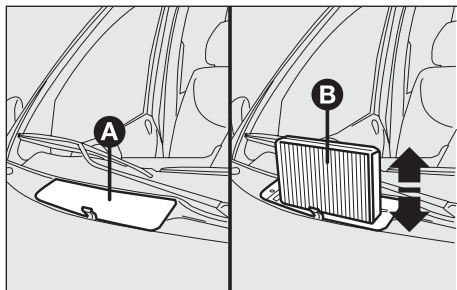

F0E0686m

## FILTRE DU GAZOLE

### EVACUATION DE L'EAU DE CONDENSATION (versions diesel)

**ATTENTION** La présence d'eau dans le circuit d'alimentation, peut provoquer de graves dommages dans le système d'injection et provoquer des irrégularités dans le fonctionnement du moteur. Au cas où le témoin  s'allume sur le tableau de bord, s'adresser au Réseau Après-vente Fiat pour l'opération de purge.

Au cas où ce signal devait se représenter tout de suite après un appoint, il est possible que de l'eau ait été introduite dans le réservoir: dans ce cas couper immédiatement le moteur et contacter le Réseau Après-vente Fiat.



**Les batteries contiennent des substances très dangereuses pour l'environnement. Pour remplacer la batterie s'adresser au Réseau Après-vente Fiat, équipé pour l'élimination dans le respect de la nature et des normes.**



**ATTENTION**

**Le liquide contenu dans la batterie est toxique et corrosif. En éviter le contact avec la peau ou les yeux. Veiller à ne pas s'approcher de la batterie avec des flammes libres ou possibles sources d'étincelles: danger d'explosion et d'incendie.**

## BATTERIE

La batterie de la Multipla Fiat est du type à "Entretien Réduit": dans des conditions d'utilisation normale elle n'exige aucun appoint avec de l'eau distillée.

### CONTROLE NIVEAU LIQUIDE BATTERIE (électrolyte)

Le contrôle du niveau électrolyte (et un appoint éventuel) doit être effectué en repectant les échéances d'entretien prévues par le Plan d'Entretien Programmé dans ce chapitre. Pour cette opération s'adresser au Réseau Après-vente Fiat.

## REMPLACEMENT DE LA BATTERIE

En cas de remplacement de la batterie, il faut la remplacer avec une autre d'origine ayant les mêmes caractéristiques. En cas de remplacement avec une batterie ayant des caractéristiques différentes, les

échéances d'entretien prévues par le "Plan d'Entretien Programmé" dans ce chapitre; ne sont plus valables; pour l'entretien, il faut donc s'en tenir aux indications fournies par le Constructeur de cette batterie.



**Un montage non correct des accessoires électriques, peut provoquer de graves dommages à la voiture. Si, après l'achat de la voiture on souhaite installer des accessoires (antivol, autoradio, radiotéléphone, etc.) s'adresser au Réseau Après-vente Fiat, qui saura vous proposer les dispositifs les plus appropriés et surtout vous conseiller sur la nécessité d'utiliser une batterie plus puissante.**



### ATTENTION

**Si la voiture doit rester immobilisée pendant longtemps dans des conditions de froid intense, démonter la batterie et la transporter dans un lieu chaud, autrement on court le risque qu'elle ne congèle.**



### ATTENTION

**Lorsq'on doit intervenir sur la batterie ou à proximité, protéger toujours les yeux à l'aide de lunettes spéciales.**



### ATTENTION

**Le fonctionnement avec un niveau de liquide trop bas endommage la batterie d'une manière irréparable et peut même en provoquer l'explosion.**

## RECOMMANDATIONS UTILES POUR PROLONGER LA DUREE DE LA BATTERIE

Pour éviter que la batterie ne se décharge rapidement et pour en préserver la fonctionnalité, suivre scrupuleusement les indications suivantes:

- lorsque l'on gare la voiture, s'assurer que les portes et les portillons à l'intérieur soient bien fermés pour éviter que des lampes ne restent constamment allumées;
- si la voiture n'est pas équipée d'un système automatique d'éclairage intérieur, éteindre les plafonniers intérieurs;
- éviter autant que possible de laisser les utilisateurs branchés pendant longtemps, le moteur étant arrêté (autoradio, feux de détresse, etc.)
- avant toute intervention sur l'équipement électrique, débrancher le câble du pôle négatif de la batterie.
- serrer à fond les bornes de la batterie.

**ATTENTION** La batterie maintenue à un état de charge inférieure à 50% (idromètre optique avec une couleur foncée sans zone verte au centre) s'endommage par sulfatation, réduit la capacité et l'aptitude au démarrage.

Batterie de	Absorption maximum à vide admise
40 Ah	24 mA
50 Ah	30 mA

En plus, elle est sujette à la possibilité de congélation (qui peut se produire déjà à  $-10^{\circ}\text{C}$ ). En cas d'arrêt prolongé, se rapporter au paragraphe "Non utilisation prolongée de la voiture", au chapitre "Conduite".

Au cas, après l'achat de la voiture, on souhaite installer à bord des accessoires électriques qui nécessitent d'une alimentation électrique permanente (alarme, etc.) ou des accessoires qui influent en tout cas sur le bilan électrique, s'adresser au Réseau Après-vente Fiat, son personnel qualifié en plus de recommander les dispositifs les mieux appropriés appartiennent à la Lineaccessori Fiat, en évaluera l'absorption électrique totale, et vérifiera que l'équipement électrique de la voiture est en mesure de fournir la charge requise ou si, par contre, il est nécessaire de compléter avec une batterie plus puissante.

En effet, étant donné que certains dispositifs continuent à absorber de l'énergie électrique, même le moteur coupé, ils déchargent peu à peu la batterie.

L'absorption maxi de tous les accessoires (de série et de seconde installation) doit être inférieure à  $0,6\text{ mA} \times \text{Ah}$  (de la batterie), comme indiqué dans le tableau suivant:



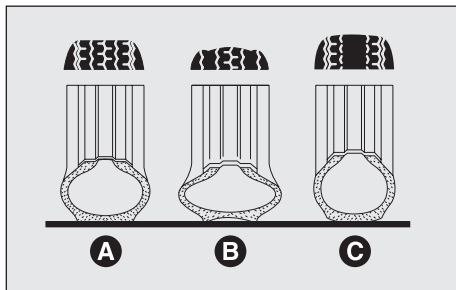

FOE0177m

# ROUES ET PNEUS

## PRESSION DES PNEUS

Contrôler toutes les deux semaines environ et avant de longs voyages la pression de chaque pneu, y compris la roue compacte: ce contrôle doit être effectué le pneu reposé et froid.

Utilisant la voiture, il est normal que la pression augmente; pour la valeur correcte correspondant à la pression de gonflage du pneu, voir le paragraphe "Roues" au chapitre "Données Techniques".

Une pression erronée provoque une consommation anormale des pneus.

(A) - Pression normale: chape usée de manière uniforme.

(B) - Pression insuffisante: chape particulièrement usée sur les bords.

(C) - pression excessive: chape particulièrement usée au centre.

Les pneus doivent être remplacés lorsque l'épaisseur de la chape se réduit à 1,6 mm. En tout cas, respecter les réglementations en vigueur dans le pays où on circule.

## AVERTISSEMENTS

- Dans la mesure du possible, éviter les freinages brusques, les départs sur les chapeaux de roues, les chocs violents contre les trottoirs, les trous de la chaussée ou des obstacles de différente nature. La marche prolongée sur des chaussées défoncées peut endommager les pneus.
- contrôler périodiquement que les pneus ne présentent pas de coupures sur les côtés, de gonflements ou une usure irrégulière de la chape. Dans ce cas s'adresser au Réseau Après-vente Fiat.
- éviter de voyager dans des conditions de surcharge: de sérieux dommages aux roues et aux pneus peuvent en résulter.

- en cas de crevaison d'un pneu, s'arrêter immédiatement et le remplacer, pour ne pas endommager le pneu même, la jante, les suspensions et la direction.
- le pneu vieillit, même s'il est peu utilisé. Des crevasses dans le caoutchouc de la chape et des côtés représentent un signal de vieillissement. En tout cas, si les pneus sont montés depuis plus de 6 ans, il est nécessaire de les faire contrôler par un personnel spécialisé en vue d'évaluer s'il peuvent encore être utilisés. Se rappeler également de contrôler avec attention la roue compacte.

- en cas de remplacement, monter toujours des pneus neufs, en évitant ceux d'origine douteuse.
- si on remplace un pneu, il convient de remplacer également la valve de gonflage.
- pour permettre une usure uniforme entre les pneus avant et ceux arrière, il est recommandé d'échanger les pneus tous les 10-15.000 kilomètres, en les maintenant du même côté de la voiture pour ne pas inverser le sens de rotation.



### ATTENTION

*Se rappeler que la tenue de route de la voiture dépend également de la pression de gonflage correcte des pneus.*



### ATTENTION

*Une pression trop basse provoque la surchauffe du pneu avec la possibilité de graves endommagements du pneu même.*



### ATTENTION

*Ne pas effectuer l'échange croisé des pneus, en les déplaçant du côté droit de la voiture sur le côté gauche et vice-versa.*



### ATTENTION

*Ne pas effectuer des traitements de peinture des jantes en alliage qui exigent une utilisation de températures supérieures à 150°C. Les caractéristiques mécaniques des roues pourraient être compromises.*

## TUYAUTERIES EN CAOUTCHOUC

En ce qui concerne les tuyaux flexibles en caoutchouc du système des frins et de celui d'alimentation, suivre scrupuleusement le Plan d'Entretien Programmé. En effet, l'ozone, les températures élevées et l'absence prolongée de liquide dans le circuit peuvent provoquer le durcissement et la fêlure des tuyaux avec la possibilité de fuite de liquide. Il est donc nécessaire de procéder à un contrôle attentif.

## ESSUIE-GLACES/ESSUIE-LUNETTE

### BALAIS

Nettoyer périodiquement la partie en caoutchouc à l'aide de produits spéciaux; TUTELA PROFESSIONAL SC 35 est recommandé.

Remplacer les balais si le racleur du caoutchouc est déformé ou usé. Entout cas, il est conseillé de les remplacer une fois par an.

Quelques simples mesures peuvent réduire la possibilité d'endommager les balais:

- en cas de températures au-dessous de zéro, vérifier que le gel n'ait pas bloqué la partie en caoutchouc sur la glace. Si nécessaire, la débloquent à l'aide d'un produit anti-verglas;
- enlever la neige qui peut s'être accumulée sur la glace: en plus de sauvegarder les balais, on évite de forcer et de surchauffer le moteur électrique;
- ne pas actionner l'essuie-glaces et l'essuie-lunette sur la vitre sèche.

**ATTENTION**

*Voyager avec les balais de l'essuie-glace usés représente un grave risque, car cela réduit la visibilité en cas de mauvaises conditions atmosphériques.*

## Remplacement des balais de l'essuie-glaces

Pour certaines versions, pour remplacer les balais, procéder par contre comme suit:

- soulever le bras de l'essuie-glace et placer le balais de façon qu'il forme un angle de 90° avec le bras;
- appuyer sur les agrafes (A) (placées à côté du balais) et enlever le balais;
- monter le nouveau balais en l'insérant dans le siège prévu du bras. S'assurer de son blocage.

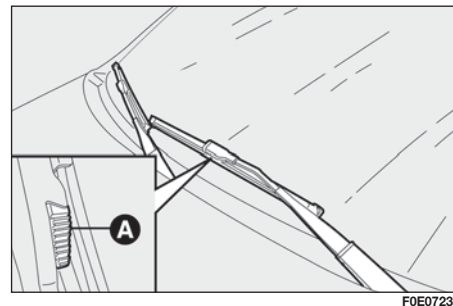

F0E0723m

## Remplacement du balai de l'essuie-lunette

- Soulever le capuchon de couverture (C).
- Dévisser la vis de blocage (D).
- Enlever le balai à remplacer et moter le nouveau balai en faisant attention que pendant le fonctionnement, celui-ci effectue sa course jusqu'au bord inférieur de la glace.

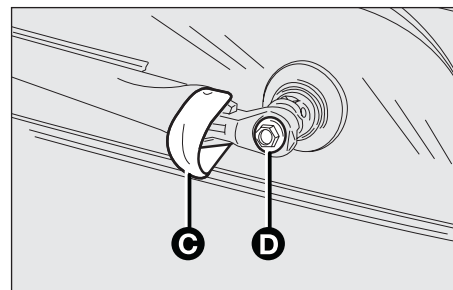

F0E00688m

PLANCHE DE BORD  
ET COMMANDES

SECURITE

CONDUITE

TEMOINS ET  
SIGNALISATIONS

S'IL VOUS  
ARRIVE

ENTRETIEN DE  
LA VOTURE

CARACTERISTIQUES  
TECHNIQUES

INDEX  
ALPHABETIQUE

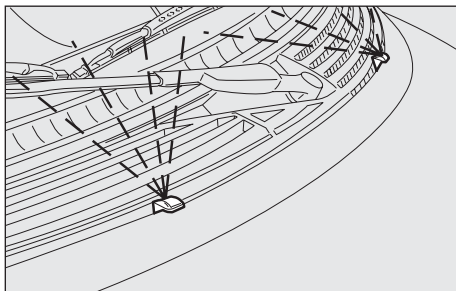

FOE0689m

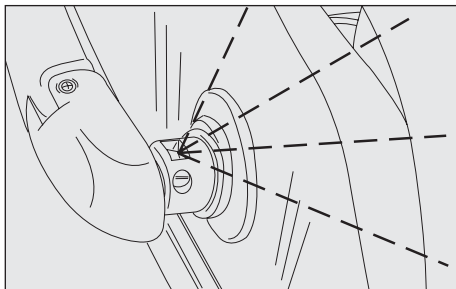

FOE0690m

## GICLEURS

Si le jet ne sort pas, vérifier avant tout qu'il y ait du liquide dans le réservoir: voir "Vérification des niveaux" dans ce chapitre même.

Puis contrôler que les trous de sortie ne soient pas obstrués, le cas échéant, utiliser une aiguille.

Les jets du lave-glace s'orientent en réglant l'inclinaison des gicleurs.

Les jets doivent être orientés à 250 mm environ du bord supérieur de la glace.

Le porte-jets de la lunette est appliqué à la base de l'essuie-lunette. Les gicleurs ne sont pas orientables.

# CARROSSERIE

## LA PROTECTION DES AGENTS ATMOSPHERIQUES

Les causes principales des phénomènes de corrosion sont:

- la pollution atmosphérique;
- la salinité et l'humidité de l'atmosphère (zones marines, climat chaud et humide);
- conditions d'environnement et de saisons.

Il convient de ne pas négliger non plus l'action abrasive exercée par la poussière atmosphérique, le sable apporté par le vent, la boue et les gravillons projetés par d'autres voitures.

Fiat a adopté sur votre voiture les meilleures solutions technologiques pour protéger de manière efficace la carrosserie de la corrosion.

Voici les principales:

- produits et systèmes de peinture qui confèrent à la voiture une résistance toute particulière à la corrosion et à l'abrasion.
- utilisation de tôles zinguées (ou pré-traitées) à très haut coefficient de résistance à la corrosion;
- traitement du soubassement de caisse, du compartiment moteur, de l'intérieur des passages de roues et d'autres éléments par pulvérisation de produits cireux ayant un grand pouvoir de protection;
- pulvérisation de matières plastiques aux fonctions protectives, dans les points les plus exposés: dessous de porte, intérieur des ailes, bords, etc.
- adoption d'éléments cassonnés "ouverts" pour éviter la condensation et la stagnation d'eau, qui peuvent favoriser la formation de rouille à l'intérieur.

## GARANTIE DE L'EXTERIEUR DE LA VOITURE ET DU SOUBASSEMENT

La voiture est munie d'une garantie contre la perforation, due à la corrosion, de tout élément d'origine de la structure ou de la carrosserie.

Pour les conditions générales de cette garantie, se rapporter au Carnet de Garantie.

## RECOMMANDATIONS EN VUE D'UNE BONNE CONSERVATION DE LA CARROSSERIE

### Peinture

La peinture ne joue pas seulement un rôle esthétique, mais elle sert également à protéger la tôle.

En cas d'abrasion ou de rayures profondes, il est recommandé de faire exécuter immédiatement les retouches nécessaires pour éviter la formation de rouille.

Pour les retouches de la peinture, utiliser uniquement des produits d'origine (voir le chapitre "Caractéristiques techniques").

L'entretien normal de la peinture consiste dans le lavage, dont la fréquence dépend des conditions et du milieu d'utilisation. Par exemple, dans des zones à forte pollution atmosphérique, ou en parcourant des routes parsemées de sel anti-verglas, il convient de laver plus fréquemment la voiture.

Pour un lavage correct:

- Si on lave la voiture dans une station automatique, enlever l'antenne du toit afin d'éviter de l'endommager;
- mouiller la carrosserie avec un jet d'eau à basse pression.

- passer sur la carrosserie une éponge imbibée d'une solution détergente légère en rinçant fréquemment l'éponge.

- rincer soigneusement avec de l'eau et sécher avec un jet d'air ou une peau chamoisée.

Lors du séchage, faire attention surtout aux parties moins visibles, telles portes, capot, pourtour des phares, dans lesquelles l'eau peut facilement stagner. Il est conseillé de ne pas porter immédiatement la voiture dans un local fermé, mais de la laisser en plein air de manière à favoriser l'évaporation de l'eau.

Ne pas laver la voiture après l'avoir laissée au soleil ou avec le capot moteur chaud: le brillant de la peinture peut s'altérer.

Les pièces extérieures en matière plastique doivent être nettoyées suivant la même procédure adoptée pour le lavage normal de la voiture.

Eviter le plus possible de garer la voiture sous les arbres; les substances résineuses que de nombreuses espèces laissent tomber donnent un aspect mat à la peinture et augmentent la possibilité d'amorce du processus de corrosion.

**ATTENTION** Les excréments d'oiseaux doivent être lavés immédiatement et avec soin, car leur acidité est particulièrement agressive.



**Les détergents polluent les eaux. Par conséquent, le lavage du compartiment moteur doit être effectué dans les zones équipées des moyens de ramassage et de traitement des liquides utilisés pour le lavage.**

## Vitres

Pour le nettoyage des vitres, utiliser des produits spécifiques. Employer des chiffons très propres afin de ne pas rayer les vitres ou d'altérer leur transparence.

**ATTENTION** Pour ne pas endommager les résistances électriques présentes sur la surface interne de la lunette arrière, frotter délicatement en suivant les sens des résistances.

## Compartment moteur

A la fin l'hiver, procéder au nettoyage soigneux du compartiment moteur, en ayant soin de ne pas insister directement avec un jet d'eau sur les centrales électroniques. Pour cette opération, s'adresser à des ateliers spécialisés.

**ATTENTION** Le lavage doit être effectué le moteur froid et la clé de contact sur STOP. Après le lavage s'assurer que les différentes protections (par ex. capuchons en caoutchouc, et caches divers) n'ont pas été enlevés ou endommagés.

## Phares avant

**ATTENTION** Pendant l'opération de nettoyage des transparents en plastique des phares avant, ne pas utiliser des substances aromatiques (par ex. essence) ou bien cétones (par ex. acétone).

**ATTENTION** Le lavage doit être effectué le moteur froid et la clé de contact sur STOP. Après le lavage s'assurer que les différentes protections (par ex. capuchons en caoutchouc, et caches divers) n'ont pas été enlevés ou endommagés.

## INTERIEURS

Vérifier périodiquement qu'il n'y ait pas de flaques d'eau sous les tapis (dues à l'égouttement de chaussures, parapluie, etc.) qui pourraient provoquer l'oxydation de la tôle.

### NETTOYAGE DES SIEGES E DES PIECES EN TISSU /VELOURS

- Eliminer la poussière avec une brosse souple ou un aspirateur.
- Pour le nettoyage, frotter les sièges avec une éponge humectée dans une solution d'eau et de détergent neutre.

### PARTIES EN PLASTIQUE INTERIEURES

Pour le nettoyage normal des parties en plastique, il est conseillé d'utiliser un chiffon humecté dans une solution d'eau et de détergent neutre non abrasif. Pour éliminer les taches de graisse, utiliser des produits spécifiques pour le nettoyage de pièces en plastique, sans dissolvant, et créés pour ne pas altérer l'aspect et la couleur des composants.

**ATTENTION** Ne pas utiliser d'alcool ou des essences pour le nettoyage du tableau de bord.



**Les détergents polluent les eaux. Par conséquent, le lavage du compartiment moteur doit être effectué dans les zones équipées des moyens de ramassage et de traitement des liquides utilisés pour le lavage.**



## VOLANT / POMMEAU LEVIER DE SELECTION DES VITESSES REVETU EN VRAI CUIR

Le nettoyage de ces composantes ne doit être effectué qu'à l'eau et au savon neutre.

Ne jamais utiliser d'alcool et/ou des produits à base alcoolique.

Avant d'utiliser des produits commerciaux spécifiques pour le nettoyage de l'habitacle des véhicules, s'assurer, à travers une lecture attentive des indications écrites sur l'étiquette des produits, qu'ils ne contiennent pas d'alcool et/ou des substances à base alcoolique.

Si, pendant les opérations de nettoyage de la vitre du pare-brise à l'aide de produits spécifiques pour vitres, des gouttes de produit se déposent par hasard sur le volant / pommeau, il est nécessaire de les enlever immédiatement et procéder ensuite à laver la zone intéressée à l'eau et u saon neutre.

**ATTENTION** Il est recommandé, en cas d'utilisation du verrouillage de la direction au volant, de le ranger avec le maximum de soin pour éviter des abrasions du cuir de revêtement.



### ATTENTION

*Ne jamais utiliser des produits inflammables comme hêther de pétrole ou essence rectifiée pour le nettoyage des parties internes de la voiture. Les charges électrostatiques produites par le frottement pendant les opérations de nettoyage, pourraient provoquer un incendie.*



### ATTENTION

*Ne jamais garder des bombes aérosol sur la voiture. Danger d'explosion. Les bombes aérosol ne doivent pas être exposées à une température supérieure à 50°C. A l'intérieur de la voiture exposée au soleil, la température peut dépasser de beaucoup cette valeur.*

# CARACTERISTIQUES TECHNIQUES

DONNEES D'IDENTIFICATION .....	234
CODES MOTEURS - VERSIONS CARROSSERIE .....	236
MOTEUR .....	237
ALIMENTATION .....	238
TRANSMISSION .....	238
FREINS .....	239
SUSPENSIONS .....	239
DIRECTION .....	239
ROUES .....	240
DIMENSIONS .....	244
PERFORMANCES .....	246
POIDS .....	247
RAVITAILLEMENT .....	249
FLUIDES ET LUBIFIANTS .....	250
CONSOMMATION EN CARBURANT .....	252
EMISSIONS DE CO <sub>2</sub> .....	253
HOMOLOGATIONS MINISTERIELLES .....	254

PLANCHE DE BORD  
ET COMMANDES

SECURITE

CONDUITE

TEMOINS ET  
SIGNALISATIONS

S'IL VOUS  
ARRIVE

ENTRETIEN DE  
LA VOITURE

CARACTERISTIQUES  
TECHNIQUES

INDEX  
ALPHABETIQUE

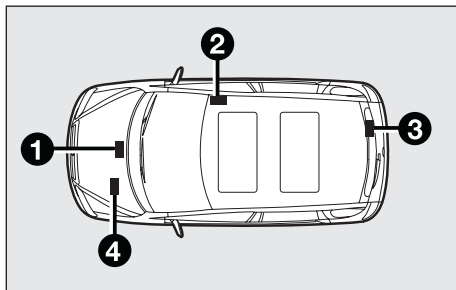

FOE0654m

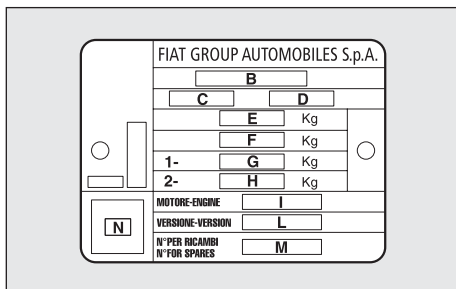

FOE0745m

## DONNEES D'IDENTIFICATION

Il est conseillé de prendre note des sigles d'identification. Les données d'identification estampillées sur les plaquettes et leur position sont les suivantes:

- 1 - Plaque de récapitulation des données d'identification
- 2 - Marquage de la coque.
- 3 - Plaque d'identification de la peinture de la carrosserie.
- 4 - Marquage du moteur.

## PLAQUE DE RECAPITULATION DES DONNEES D'IDENTIFICATION

La plaque se trouve dans le compartiment moteur et indique les données d'identification suivantes:

- B - Numéro d'homologation
- C - Code d'identification du type du véhicule
- D - Numéro progressif de fabrication du châssis d'automobile.
- E - Poids maximum autorisé du véhicule à pleine charge
- F - Poids maximum autorisé du véhicule à pleine charge plus remorque
- G - Poids maximum autorisé sur premier essieu (avant)
- H - Poids maximum autorisé sur deuxième essieu (arrière)
- I - Type de moteur
- L - Code version carrosserie
- M - Numéro pour rechanges
- N - Valeur correcte du coefficient de fumée (pour moteurs à gazole).

## PLAQUE D'IDENTIFICATION DE LA PEINTURE DE LA CARROSSERIE

La plaque est appliquée à l'intérieur du hayon et indique les données suivantes:

- A - Fabricant de la peinture
- B - Dénomination de la couleur
- C - Code Fiat de la couleur
- D - Code de la couleur pour retouches de peinture.

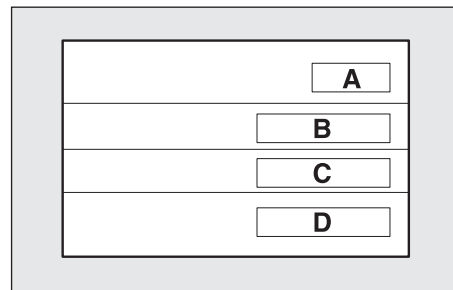

F0E0187m

## MARQUAGE DE LA COQUE

Il est poinçonné au sol de la voiture. On y accède en soulevant le volet (A) et il comprend:

- type du véhicule: ZFA 186 000
- numéro progressif de fabrication du véhicule (numéro du châssis).

## MARQUAGE DU MOTEUR

Le marquage du moteur est estampillé sur le bloc-cylindres sous le thermostat et il comprend le type et le numéro progressif de fabrication.

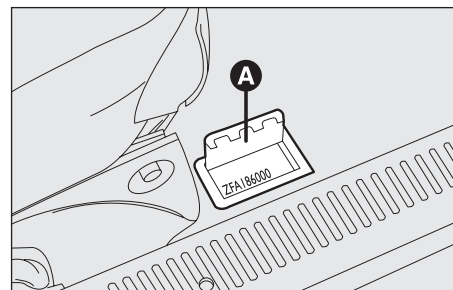

F0E0184m

PLANCHE DE BORD  
ET COMMANDES

SECURITE

CONDUITE

TEMOINS ET  
SIGNALISATIONS

S'IL VOUS  
ARRIVE

ENTRETIEN DE  
LA VOITURE

CARACTERISTIQUES  
TECHNIQUES

INDEX  
ALPHABETIQUE

## CODES MOTEURS - VERSIONS CARROSSERIE

		Code moteur	Code carrosserie
<b>100 16v</b>		182B6.000	186AXCIA 02F
<b>JTD 115 (*)</b>		186A8.000	-
<b>JTD 120</b>		186A9.000	186AXGIA 07
<b>VAN 100 16v</b>	4 places	182B6.000	186BXCIA 00T
	5 places	182B6.000	186BXCIA 00U
<b>VAN JTD 120</b>	4 places	186A9.000	186BXGIA 04C
	5 places	186A9.000	186BXGIA 04D

(\*) Modèle moteur prévu seulement pour certains versions/marchés

# MOTEUR

GENERALITES		100 16V	JTD 115 (*)	JTD 120
Code type		182B6.000	182A8.000	186A9.000
Cycle		Otto	Diesel	Diesel
Numéro et position des cylindres		4 en ligne	4 en ligne	4 en ligne
Nombre de soupapes par cylindre		4	2	2
Diamètre et course piston		mm 80,5 x 78,4	82 x 90,4	82 x 90,4
Cylindrée totale		cm <sup>3</sup> 1596	1910	1910
Rapport de compression		10,5 : 1	18 : 1	18 : 1
Puissance maxi (CEE)		kW 76	85	88
		CV 103	115	120
régime/s correspondant/s		tours/min 5750	4000	4000
Couple (CEE)		Nm 145	203	206
		kgm 14,8	20,7	21,0
régime/s correspondant/s		tours/min 4000	1500	1450/3000
Bougies d'allumage		NGK BKR5EZ CHAMPION RC10YCC	– –	– –
Carburant		Essence verte sans plomb 95 RON (spécification EN228)	Gazole pour autotraction (spécification EN590)	Gazole pour autotraction (spécification EN590)

(\*) Modèle moteur prévu seulement pour certains versions/marchés

PLANCHE DE BORD  
ET COMMANDES

SECURITE

CONDUITE

TEMOINS ET  
SIGNALISATIONS

S'IL VOUS  
ARRIVE

ENTRETIEN DE  
LA VOTURE

CARACTERISTIQUES  
TECHNIQUES

INDEX  
ALPHABETIQUE

## ALIMENTATION

	100i6V	JTD 120
Alimentation	Injection électronique Multipoint séquentielle calée, intégrée avec l'allumage.	Injection directe Multijet "Common Rail" à contrôle électronique avec turbocompresseur à géométrie variable et intercooler.

## TRANSMISSION

	100 i6V - JTD 120
Changement de vitesse	A cinq vitesses en avant plus marche arrière avec synchroniseurs pour l'engagement des vitesses en avant
Embrayage	Autoréglé avec pédale sans course à vide
Traction	Avant



**Modifications ou réparations du système d'alimentation effectuées de manière incorrecte et sans tenir compte des caractéristiques techniques du système, peuvent provoquer des anomalies de fonctionnement avec risque d'incendie.**

## FREINS

### 100 16V - JTD 120

Freins de service:

– avant

A disques autoventilés

– arrière

à tambour et patins autocentrés avec un mécanisme pour récupérer les jeux.  
A disque pour voitures dotées de ESP en option.

Frein de stationnement

Commandé par levier à main, agissant sur les freins arrière.

ATTENTION Eau, verglas et sel antigel parsemés sur les chaussées peuvent se déposer sur les freins à disque, et réduire l'efficacité de freinage dès la première fois.

## SUSPENSIONS

### 100 16V - JTD 120

Avant

à roues indépendantes type Mc Pherson.

Arrière

à roues indépendantes.

## DIRECTION

### 100 16V- JTD 120

Type

A pignon et crémaillère avec direction assistée hydraulique.

Diamètre de braquage  
(de trottoir à trottoir)

m

||

PLANCHE DE BORD  
ET COMMANDES

SECURITE

CONDUITE

TEMOINS ET  
SIGNALISATIONS

S'IL VOUS  
ARRIVE

ENTRETIEN DE  
LA VOITURE

CARACTERISTIQUES  
TECHNIQUES

INDEX  
ALPHABETIQUE



## ROUES

### JANTES ET PNEUS

Jantes en acier embouti ou bien en alliage (lorsqu'ils sont prévus). Pneus Tubeless à carcasse radiale.

Sur Carte Grise est indiquée la liste de tous les pneus homologués.

**ATTENTION** Au cas de désaccord éventuel entre la NOTICE DE CONDUITE et la CARTE GRISE il faut tenir compte uniquement de ce qui est indiqué sur cette dernière.

Bien entendu, les dimensions prescrites pour la sécurité de marche, il est indispensable que la voiture soit équipée de pneus de la même marque et du même type sur toutes les roues.

**ATTENTION** Avec pneus Tubeless ne pas utiliser de chambre à air.

### GEOMETRIE DES ROUES

Pincement des roues avant mesuré entre les jantes:  $-3 \pm 1$  mm.

### ROUE DE SECOURS

Jante en acier embouti. Pneu Tubeless.

### PNEUS A NEIGE

Utiliser les pneus d'hiver comme est indiqué dans le chapitre "Conduite" au paragraphe "Pneus à neige".

### CHAINES A NEIGE

Utiliser uniquement des chaînes à encombrement réduit, voir chapitre "Conduite" au paragraphe "Chaînes à neige".

### LECTURE CORRECTE DU PNEU

#### Exemple: 185/65 R15 88H

- 185 = Largeur nominale (distance en mm entre les côtés).
- 65 = Rapport hauteur/largeur en pourcentage.
- R = Pneu radial.
- 15 = Diamètre de la jante en pouces.
- 88 = Indice de charge (charge utile).
- H = Indice de vitesse maxi.

## Indice de vitesse maxi.

**Q** = jusqu'à 160 km/h.

**R** = jusqu'à 170 km/h.

**S** = jusqu'à 180 km/h.

**T** = jusqu'à 190 km/h.

**U** = jusqu'à 200 km/h.

**H** = jusqu'à 210 km/h.

**V** = au-delà de 210 km/h.

## Indice de vitesse maxi pour pneu à neige.

**QM + S** = jusqu'à 160 km/h.

**TM + S** = jusqu'à 190 km/h.

**HM + S** = jusqu'à 210 km/h.

## Indice de charge (charge utile)

**60** = 250 kg

**61** = 257 kg

**62** = 265 kg

**63** = 272 kg

**64** = 280 kg

**65** = 290 kg

**66** = 300 kg

**67** = 307 kg

**68** = 315 kg

**69** = 325 kg

**70** = 335 kg

**71** = 345 kg

**72** = 355 kg

**73** = 365 kg

**74** = 375 kg

**75** = 387 kg

**76** = 400 kg

**77** = 412 kg

**78** = 425 kg

**79** = 437 kg

**80** = 450 kg

**81** = 462 kg

**82** = 475 kg

**83** = 487 kg

**84** = 500 kg

**85** = 515 kg

**86** = 530 kg

**87** = 545 kg

**88** = 560 kg

**89** = 580 kg

**90** = 600 kg

**91** = 615 kg

**92** = 630 kg

**93** = 650 kg

**94** = 670 kg

**95** = 690 kg

**96** = 710 kg

**97** = 730 kg

**98** = 750 kg

**99** = 775 kg

**100** = 800 kg

**101** = 825 kg

**102** = 850 kg

**103** = 875 kg

**104** = 900 kg

**105** = 925 kg

**106** = 950 kg

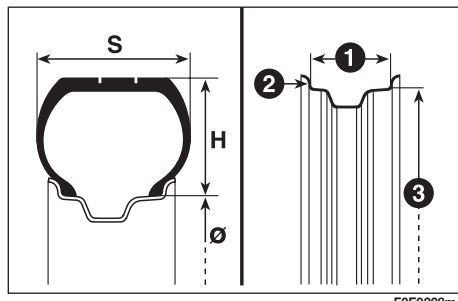

FOE0228m

## LECTURE CORRECTE DE LA JANTE

Ci-après les indications nécessaires pour connaître la signification du sigle d'identification imprimé sur la jante, comme indiqué sur la figure.

Exemple: 6 J x 15 H2

6 = largeur de la jante en pouces (1)

J = profil de la jante à bord creuse (rebord latéral où s'appuie le talon du pneu) (2)

15 = diamètre de calage en pouces (correspondant à celui du pneu qui doit être monté) (3 = Ø)

H2 = forme et nombre des "hump" (relief de la circonférence, qui retient dans le siège le talon du pneu TUBELESS sur la jante)

	Jante	Pneu	Pneu à neige	Roue compacte de secours	
				Jante	Pneu
<b>100 16v - JTD 120</b>	6 J x15 6½ J x15 7 J x17	185/65 R15 88H 195/60 R15 88H (*) 205/45 R17 88V (*) (□)	185/65 R15 88Q 195/60 R15 88Q -	4B x 15	125/80 R15 95M
<b>VAN 100 16v VAN JTD 120</b>	6 J x15	185/65 R15 88H 195/60 R15 88H (*)	185/65 R15 88Q 195/60 R15 88Q	roue de secours aux dimensions normales	

(\*) Où prévu.

(□) Pneu ne pouvant pas monter des chaînes

## PRESSIION DE GONFLAGE A FROID (bar)

Le pneu étant chaud, la valeur de la pression doit être +0,3 bar par rapport à la valeur indiquée.

Avec les pneus à neige, la valeur de la pression doit être +0,2 bar par rapport à la valeur indiquée.

Pneu	A partir d'1 personne (conducteur) jusqu'à 4 personnes plus 40 kg de bagages (disposé dans le compartiment prévu)		A partir de 4 personnes plus 40 kg de bagages jusqu'à la charge maximum de 6 personnes plus 60 kg de bagages (disposé dans le compartiment prévu)		1 personne (conducteur) plus 500 kg de bagages (disposé dans le compartiment prévu obtenu en éliminant les sièges arrière, sans dépasser la charge maxi admise sur l'essieu arrière)		Roue compacte de secours
	Av.	Arr.	Av.	Arr.	Av.	Arr.	
185/65 R15 88H	2,3	2,3	2,5	2,5	2,5	3,0	4,2
195/60 R15 88H	2,3	2,3	2,5	2,5	2,5	3,0	4,2
205/45 R17 88V	2,7	2,7	2,8	2,9	2,7	2,9	4,2

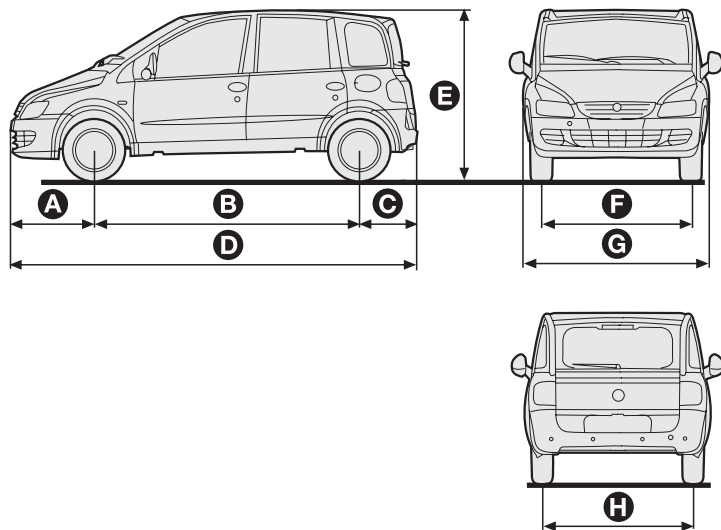

FOE0653m

## DIMENSIONS

Volume du coffre à bagages (normes VDA):

- en conditions normales 430 dm<sup>3</sup>.
- fil toit et les sièges arrière enlevés 1900 dm<sup>3</sup>.

La hauteur s'entend la voiture déchargée.

Dimensions en mm

	A	B	C	D	E	F	G	H
100 16v	837	2666	586	4089	1695	1515	1871	1520
JTD 120	837	2666	586	4089	1695	1515	1871	1520

**Compartment de charge**

		4 places	5 places
Longueur	mm	690	690
Largeur maxi	mm	1440	1440
Largeur entre le passage des roues	mm	1215	1215
Hauteur utile	mm	1168	1168
Volume du compartiment de charge:			
– fil ceinture	dm <sup>3</sup>	–	–
– fil plage arrière	dm <sup>3</sup>	355	355
– fil pavillon	dm <sup>3</sup>	495	495

PLANCHE DE BORD  
ET COMMANDES

SECURITE

CONDUITE

TEMOINS ET  
SIGNALISATIONSS'IL VOUS  
ARRIVEENTRETIEN DE  
LA VOITURECARACTERISTIQUES  
TECHNIQUESINDEX  
ALPHABETIQUE

## PERFORMANCES

Vitesse maxi admises après la première période d'utilisation de la voiture en km/h.

<b>100 16V</b>	
<b>VAN 100 16V</b>	170
<b>JTD 115 (*)</b>	176
<b>JTD 120</b>	
<b>VAN JTD 120</b>	178

(\*) Modèle moteur prévu seulement pour certains versions/marchés

# POIDS

## Poids (kg)

	100 16V	JTD 120
Poids à vide (avec tous les liquides, réservoir carburant rempli à 90 % et sans aucun accessoire en option):	1300	1370
Charge utile (*) y compris le conducteur:	690	680
Charges maxi admises (**)		
– essieu avant:	1050	1100
– essieu arrière:	1050	1050
– total:	2025	2050
Charges remorquables		
– remorque freinée:	1200 (900)•	1300 (900)•
– remorque non freinée:	560	560
Charge maxi sur le toit:	80	80
Charge maxi sur la boule (remorque freinée):	70	70

(\*) En présence d'équipements spéciaux (toit ouvrant, dispositif d'attelage de remorque, etc) le poids à vide augmente et par conséquent la charge utile diminue, dans le respect des charges utiles admises.

(\*\*) Charges à ne pas dépasser. L'utilisateur a la responsabilité de disposer les marchandises dans le coffre à bagages et/ou sur le plan de chargement dans le respect des charges maxi admises.

L'utilisation de la voiture, les phares allumés, exige que le chargement ne dépasse pas les valeurs indiquées dans le paragraphe "Phares" au chapitre "Planche de bord"

(•) Pour marchés spécifiques.



**Poids (kg)**

	VAN 100 16V		VAN JTD 120	
	4 places	5 places	4 places	5 places
Poids de la voiture en ordre de marche (avec ravitaillements, roue compacte de secours, outils et accessoires):	1350	1350	1420	1420
Charge utile (*) y compris le conducteur:	4p + 290	5p + 255	4 p+ 280	5p + 245
Charges maxi admises (**)				
– essieu avant:	1050	1050	1050	1050
– essieu arrière:	1050	1050	1050	1050
– total:	1940	1980	2000	2040
Charges remorquables				
– remorque freinée:	1200	1200	1300	1300
– remorque non freinée:	560	560	560	560
Charge maxi sur le toit:	80	80	80	80
Charge maxi sur la boule (remorque avec freins):	70	70	70	70

(\*) En présence d'équipements spéciaux (toit ouvrant, dispositif d'attelage de remorque, etc) le poids à vide augmente et par conséquent la charge utile diminue, dans le respect des charges utiles admises.

(\*\*) Charges à ne pas dépasser. L'utilisateur a la responsabilité de disposer les marchandises dans le coffre à bagages et/ou sur le plan de chargement dans le respect des charges maxi admises.

L'utilisation de la voiture, les phares allumés, exige que le chargement ne dépasse pas les valeurs indiquées dans le paragraphe "Phares" au chapitre "Planche de bord".

# RAVITAILLEMENT

		100 16V	JTD 120	Combustibles préconisés Produits préconisés
Réservoir du combustible:	litres	63	63 (■)	Essence Super sans plomb B non inférieure à 95 R.O.N. (Spécification EN228) (■) Gazole pour transport automobile (Spécification EN590)
y compris une réserve de:	litres	7	7 (■)	
Système de refroidissement moteur				Mélange d'eau déminéralisée et liquide <b>PARAFU UP</b> à 50%
– avec réchauffeur:	litres	7	6,31	
– avec climatiseur:	litres	6,7	6,61	
Carter moteur:	litres	3,5	4,2 (▲)	<b>SELENIA 20K</b> (□) (▲) <b>SELENIA WR</b>
Carter moteur et filtre:	litres	3,8	4,5 (▲)	
Carter moteur, filtre et tuyauteries (1° appoint):	litres	4,5	4,8 (▲)	
Boîte de vitesses et différentiel:	litres	1,98	1,98	<b>TUTELA CAR TECHNIX</b>
Direction assistée hydraulique:	kg	0,8	0,8	<b>TUTELA GI/E</b>
Intérieur coiffes de protection chape homocinétique (chacune):	kg	0,003 (○)	0,003	<b>TUTELA ALL STAR</b> (○) <b>TUTELA STAR 700</b>
Circuit des freins hydrauliques avant et arrière:	litres	0,40	0,40	<b>TUTELA TOP 4</b>
Circuit des freins hydrauliques dispositif antiverrouillage ABS:	litres	0,45	0,45	<b>TUTELA TOP 4</b>
Bac liquide lave-glace	litres	4,9	4,9	Mélange d'eau et de liquide <b>TUTELA PROFESSIONAL SC 35</b>

(□) Pour un emploi dans des conditions climatiques particulièrement rigides, on conseille l'huile moteur **SELENIA MULTIPOWER**

PLANCHE DE BORD  
ET COMMANDES

SECURITE

CONDUITE

TEMONS ET  
SIGNALISATIONS

S'IL VOUS  
ARRIVE

ENTRETIEN DE  
LA VOTURE

CARACTERISTIQUES  
TECHNIQUES

INDEX  
ALPHABETIQUE

# FLUIDES ET LUBRIFIANTS

## CARACTERISTIQUES ET PRODUITS CONSEILLES

Utilisation	Caractéristiques qualitatives des additifs et des lubrifiants pour un fonctionnement correct de la voiture	Fluides et lubrifiants originaux	Intervalle de vidange
Lubrifiants pour moteurs à essence	Lubrifiants à base synthétique de degré SAE 10W-40 qui dépassent les spécifications ACEA A3. Qualification <b>FIAT 9.55535-G2</b>	<b>SELENIA 20K</b> Contractual Technical Reference N° F405.N04	Selon le Plan d'Entretien Programmé
Lubrifiants pour moteurs à gazole	Lubrifiants à base synthétique de degré SAE 5W-40 qui dépassent les spécifications ACEA B4, API CF. Qualification <b>FIAT 9.55535-N2</b>	<b>SELENIA WR</b> Contractual Technical Reference N° F515.D06	Selon le Plan d'Entretien Programmé

En cas d'urgence en matière de moteurs diesel, on peut utiliser des lubrifiants ACEA B4 aux performances moins élevées, si les produits d'origine ne sont pas disponibles. Toutefois, les performances optimales du moteur ne sont pas garanties. Il est donc recommandé de les remplacer dès que possible par des lubrifiants conseillés par le Réseau Après-vente Fiat.

L'emploi de produits ayant des caractéristiques inférieures à ACEA A3 et ACEA B4 pourrait provoquer des dommages au moteur, non couverts par la garantie.

Pour des conditions climatiques particulièrement rigides, demander au Réseau Après-vente Fiat le produit approprié de la gamme **Selenia**.

Emploi	Caractéristiques qualitatives des additifs et des lubrifiants pour un fonctionnement correct de la voiture	Additifs et lubrifiants originaux	Applications
Lubrifiants et graisses pour la transmission du mouvement	Lubrifiant synthétique de degré SAE 75W- 85. Conforme aux spécifications API GL4 PLUS. Qualification <b>FIAT 9.55550-MX3</b>	<b>TUTELA CAR TECHNIX</b> Contractual Technical Reference N° F010.B05	Boîte de vitesses et différentiel mécanique
	Lubrifiant pour direction assistée et transmissions automatiques. Il est conforme aux spécifications ATF DEXRON III. Qualification <b>FIAT 9.55550-AG2</b>	<b>TUTELA GI/E</b> Contractual Technical Reference N° F001.C94	Direction assistée hydraulique
	Graisse au bisulfure de molybdène pour températures d'utilisation élevées. Consistance N.L.G.I. 1-2. Qualification <b>FIAT 9.55580</b>	<b>TUTELA ALL STAR</b> Contractual Technical Reference N° F702.G07	Joints homocinétiques côté roue
	Graisse spécifique pour joints homocinétiques à faible coefficient de frottement. Consistance N.L.G.I. 0-1. Qualification <b>FIAT 9.55580</b>	<b>TUTELA STAR 700</b> Contractual Technical Reference N° F701.C07	Joints homocinétiques côté différentiel (sauf versions 1.9 Multijet)
Liquide pour freins	Fluide synthétique FMVSS n° 116 DOT 4, ISO 4925 SAE J1704, CUNA NC 956- 01. Qualification <b>FIAT 9.55597</b>	<b>TUTELA TOP 4</b> Contractual Technical Reference N° F001.A93	Freins hydrauliques et commandes hydrauliques embrayage
Additif pour le gazole	Additif pour gazole avec action de protection pour moteurs diesel	<b>TUTELA DIESEL ART</b> Contractual Technical Reference N° F0601.L06	À mélanger au gazole (25 cc /10litres)
Protecteur pour radiateurs	Protecteur à action antigel rouge pour circuits de refroidissement à base de glycol mono-éthylénique inhibé avec formulation organique. Conforme aux spécifications CUNA NC 956-16, ASTM D 3306. Qualification <b>FIAT 9.55522</b>	<b>PARAFLU UP (*)</b> Contractual Technical Reference N° F101.M01	Circuits de refroidissement pourcentage d'emploi: 50% eau 50% PARAFLU UP (□)
Liquide pour lave-glace/ lave-lunette	Mélange d'alcools eau et tensioactifs CUNA NC 956-II. Qualification <b>FIAT 9.55522</b>	<b>TUTELA PROFESSIONAL SC 35</b> Contractual Technical Reference N° F201.D02	A employer pur ou dilué dans les systèmes essuie lave-glaces

(\*) ATTENTION Ne pas faire l'appoint ni mélanger en utilisant d'autres liquides ayant des caractéristiques différentes que celles décrites.

(□) Dans des conditions climatiques particulièrement sévères, le mélange préconisé ets le suivant: 60% PARAFLU UP et 40% eau déminéralisée.

## CONSOMMATION EN CARBURANT

Les valeurs de consommation de carburant indiquées dans le tableau suivant ont été déterminées sur la base des essais d'homologation prescrits par des directives européennes spécifiques.

Pour mesurer la consommation, les procédures prévoient:

- cycle urbain: il commence par un démarrage à froid, suivi d'une simulation de parcours urbain varié;
- cycle extraurbain: on effectue une conduite simulant l'utilisation de circulation extraurbaine de la voiture avec accélérations fréquentes à toutes les vitesses; la vitesse du parcours varie de 0 à 120 km/h;
- consommation combinée: elle est calculée avec une pondération d'environ 37% du cycle urbain et d'environ le 63% du cycle extraurbain.

**ATTENTION** Typologie de parcours, situations de la circulation, conditions atmosphériques, style de conduite, état général de la voiture, niveau de finition/équipements/accessoires, chargement de la voiture, présence de porte-paquets sur le toit, qui pénalisent la pénétration aérodynamique ou la résistance à l'avancement portent à des valeurs différentes de celles relevées.

## Consommation suivant la directive 1999/100/CE (litres x 100 km)

	100 16V	JTD 120
Urbain	11,1	8,2
Extraurbain	7,2	5,6
Combiné moyen	8,6	6,5

## EMISSIONS DE CO<sub>2</sub> A L'ÉCHAPPEMENT

Les valeurs d'émissions de CO<sub>2</sub> à l'échappement, indiquées dans le tableau suivant, se rapportent à la consommation combinée.

	Emissions de CO <sub>2</sub> suivant la directive 1999/100/CE (g/km)
100 16V	204
JTD 120	173

PLANCHE DE BORD  
ET COMMANDES

SÉCURITÉ

CONDUITE

TEMOINS ET  
SIGNALISATIONS

S'IL VOUS  
ARRIVE

ENTRETIEN DE  
LA VOITURE

CARACTÉRISTIQUES  
TECHNIQUES

INDEX  
ALPHABÉTIQUE

# TELECOMMANDE A RADIOFREQUENCE: HOMOLOGATIONS MINISTERIELLES

Sigle automobile internationale	Nation	Numéro d'homologation
A	Autriche	
B	Belgique	
CH	Suisse	
D	Allemagne	
DK	Danemark	
E	Espagne	
F	France	
GB	Grande Bretagne	
GR	Grèce	
I	Italie	
IRL	Irlande	
IS	Islande	
L	Luxembourg	
N	Norvège	
NL	Hollande	
P	Portugal	
S	Suède	
SF	Finlande	

# DECLARATION OF CONFORMITY



This declaration is the responsibility of the manufacturer/ authorised representative within the Community :

TRW France SA  
15 rue des Sorins BP 819 - 92008 NANTERRE CEDEX - FRANCE  
(Name / Address)

This certifies that the following designated products

210300  
(Product identification)

Complies with the essential protection requirements of R&TTE Directive 1999/5/ EC on the approximation of the laws of the Member States relating to *Radio Spectrum Matters, EMC and Electrical Safety*.

This declaration applies to all specimens manufactured in accordance with the technical documentation described in the annex II. TRW FRANCE S.A. keeps this documentation at the proposal of the relevant national authorities of any Member State for inspection purpose. Assessment of compliance of the product with the requirements relating to the essential requirements acc. to Article 3 R&TTE was based on Annex IV of the Directive 1999/5/ EC and the following standards:

**Radio Spectrum :** .....EN 300 220-1.....  
(Identification of regulations / standards)

**EMC :** .....ETTS 300 683.....  
(Identification of regulations / standards)

**Safety :** .....EN 60950.....  
(Identification of regulations / standards)

**ⓘ** The Transmitter 210300 is a 433.92MHz radio equipment not submitted to harmonised standards. This device is licence exempt and distributed in the European countries which will apply the R&TTE directive: Austria, Belgium, Denmark, Estonia, Finland, France, Germany, Greece, Iceland, Ireland, Italy, Luxembourg, Netherlands, Norway, Portugal, Spain, Sweden, Switzerland and UK.

(Place, date)

Nanterre, 2000-10-03

(Signature)

FREDERIC PIKAVANTI  
(Name in block letters)



# INDEX ALPHABETIQUE

<b>ABS</b> .....	90	Autoradio.....	102	– type .....	238
Aérateurs orientables et réglables .....	49	– accessoires.....	106	Bouchon réservoir combustible....	108
Affichage multifonctions reconfigurable .....	22	– antenne.....	103	Bougies .....	237
Ailettes pare-soleil .....	70	– émetteurs radio et téléphones mobiles.....	106	<b>C</b> apot moteur .....	85
Air bag.....	129	– équipement standard .....	102	Capteurs de stationnement	
– avertissements généraux.....	134	– haut-parleurs.....	102	– activation.....	97
– désactivation .....	131	– prééquipement kit mains libres.....	104	– informations générales.....	98
– description et fonctionnement .....	129	<b>B</b> alais essuie-glaces/essuie-lunette	226	– signal sonore .....	97
– frontaux.....	129	<b>B</b> atterie		– signalisations d'anomalies .....	98
– latéraux.....	132	– niveau liquide .....	221	Carburant	
Alarme électronique .....	11	– recharge .....	202	– consommation .....	252
– autodiagnostic .....	12	– recommandations utiles pour prolonger la durée.....	223	– indicateur du niveau .....	18
– fonctionnement .....	11	– remplacement.....	222	– interrupteur coupure carburant .....	66
– interruption de l'alarme.....	13	Boîtes à gants/compartiments porte-objets		Carrosserie	
– lorsque l'alarme se déclenche	14	– cote conducteur .....	67	– conseils pour une longue conservation .....	230
– programmation.....	12	– cote passager .....	67	– garantie .....	229
<b>A</b> l'arrêt .....	140	– sous ailette pare-soleil .....	68	– peinture.....	230
– frein à main .....	141	– sous le siège .....	68	– phares .....	231
Allume-cigares .....	69	Boîte de vitesses		– plaque d'identification .....	234
Antenne .....	103	– utilisation de la b.v. ....	142	– versions .....	236
Antibrouillard.....	65			– vitres .....	231
Appuie-tête .....	44			Ceintures de sécurité.....	112

– avertissements généraux .....	118	– ancrage du chargement .....	80	– pour couper le moteur.....	140
– entretien .....	120	– ouverture/fermeture .....	78	Désembuage/dégivrage .....	51-53-55
– limiteurs de charge .....	118	Commandes		– lunette arrière.....	51-53
– prétensionneurs .....	117	– feux antibrouillard.....	65	– pare-brise et vitres latérales....	51-53
– réglage en hauteur .....	116	– feux antibrouillard arrière.....	65	Différentiel .....	238
– siège-auto type Isofix .....	126	– feux de détresse.....	65	Dimensions de la voiture .....	244
– transport des enfants en sécurité .....	120	– interrupteur de coupure carburant.....	66	Direction .....	239
– utilisation des ceintures arrière.....	114	– lunette chauffante.....	65	Direction assistée.....	239
Cendrier.....	69	Compartiment moteur (lavage)...	231	– niveau du liquide.....	218
Chaînes à neige.....	150	Compteur kilométrique .....	21	Dispositif de démarrage .....	15
Châssis, marquage .....	235	Consommation en carburant ....	252	– positions de la clé .....	15
Chauffage et climatiseur .....	50	Consommation huile moteur.....	215	– verrouillage de la direction ....	16
Clés .....	8	<b>D</b> émarrage du moteur .....	137	<b>E</b> clairage plaque.....	191
– clé avec télécommande .....	9	– chauffage du moteur immédiatement après le démarrage .....	139	Embrayage.....	238
– clé mécanique .....	9	– démarrage à l'aide d'une batterie d'appoint .....	166	Emissions de CO <sub>2</sub> à l'échappement	253
– code card .....	8	– démarrage de dépannage .....	165	Entretien de la voiture.....	205
– double des clés .....	10	– démarrage par manœuvres à inertie .....	167	Environnement, sauvegarde.....	109
– remplacement des piles.....	10	– dispositif de démarrage .....	15	EOBD (système) .....	96
Climatiseur automatique .....	54	– procédure pour versions a essence .....	137	Equipements intérieurs	
Climatiseur manuel .....	52	– procédure pour version diesel.....	138	– allume-cigares .....	69
Codes carrosserie .....	236			– boîte a gants cote conducteur	67
Codes moteur .....	236			– boîte a gants cote passager.....	67
Coffre à bagages .....	78				
– agrandissement .....	81				

– cendrier .....	69	– remplacement lampe .....	187	Freins .....	239
– meuble porte-aliments .....	71	Feux de détresse .....	65	– de service et de secours .....	239
– pare-soleil .....	70	Feux de direction (clignotants)		– niveau du liquide .....	219
– prises de courant .....	70	– commandes .....	60	Fusibles, remplacement .....	194
– vide-poches sous ailette pare-soleil .....	68	– remplacement lampe arrière ...	190	<b>G</b> éométrie des roues	
– vide-poches sous le siège avant droit .....	68	– remplacement lampe avant ...	188	(pincement) .....	240
ESP (système) .....	92	– remplacement lampe latérale	188	Glaces (nettoyage) .....	231
Essuie-glace		Feux de position		<b>H</b> uile moteur	
– balais .....	227	– commandes .....	59	– caractéristiques .....	249
– commandes .....	61	– remplacement lampe arrière ...	190	– consommation .....	215
– gicleurs .....	228	– remplacement lampe avant .....	189	– vérification niveau .....	214
Essuie-lunette		Feux de route		<b>I</b> nstruments de bord	
– balais .....	227	– appels de phares .....	60	– boutons de commande .....	19
– commandes .....	62	– commandes .....	59	– compte-tours .....	18
– gicleur .....	228	– remplacement lampe .....	187	– compteur kilométrique .....	21
<b>F</b> eux 3° stop .....	191	Feux de stop (remplacement) .....	190	– indicateur niveau carburant ...	18
Feux antibrouillard arrière		Feux marche arrière		– montre .....	21
– commandes .....	65	(remplacement) .....	190	– tachymètre .....	18
– remplacement lampe .....	190	Fiat CODE (Système) .....	8	Intérieurs .....	231
Feux antibrouillard avant .....	65	Filtre antipollen .....	220	Interrupteur coupure carburant ..	66
– commandes .....	65	Filtre de l'air .....	220	Interventions supplémentaires ...	210
– remplacement lampe .....	189	Filtre du gazole .....	221	<b>J</b> antes des roues .....	240
Feux de croisement		FIX & GO automatic			
– commandes .....	59	(réparation rapide) .....	177		
		Fluides et lubrifiants .....	250		
		Frein à main .....	140		

<b>L</b> ampe, remplacement .....	183	<b>N</b> ettoyage des glaces	– avant.....	63	
Lampes (types de) .....	184	– essuie-glaces (commandes).....	61	– remplacement lampe arrière ..	193
Lave-glace		– essuie-lunette (commandes)...	62	– remplacement lampe avant.....	192
– commande .....	61	– lave-glaces (commandes).....	61	Plage arrière, enlèvement .....	83
– niveau liquide .....	217	– lave-lunette (commandes) .....	62	Planche de bord.....	5
Lave-lunette		Niveau huile moteur.....	214	Plan d'entretien programmé.....	207
– commande .....	61	Niveau liquide direction assistée...	218	Plan d'inspection annuel .....	209
– niveau liquide .....	217	Niveau liquide frein.....	219	Pneus	
Lève-glaces électriques .....	76	Niveau liquide lave-glace.....	217	– dimensions et caractéristiques	240
– arrière.....	76	Niveau liquide refroidissement		– géométrie des roues .....	240
– avant.....	77	moteur .....	216	– lecture correcte de la jante ....	242
Leviers au volant		Non utilisation prolongée		– lecture correcte du pneu .....	240
– commodo droit .....	59	de la voiture.....	151	– pression de gonflage .....	243
– commodo gauche.....	61	<b>O</b> rientation des phares .....	88	– réparation rapide	
Longue inactivité de la voiture ...	151	<b>P</b> einture		(FIX & GO automatic).....	177
Lubrifiants (caractéristiques) .....	250	– entretien.....	230	– remplacement d'une roue ....	167
Lunette chauffante		– plaque d'identification .....	235	– roue compacte .....	242
– commande .....	65	Performances .....	246	Pneus à neige.....	149
<b>M</b> arquage de la coque .....	235	Phares.....	88	Poids .....	247
Marquage moteur .....	235	– compensation de l'inclinaison ..	88	Porte-bagages/porte -skis .....	87
Montre.....	21	– orientation du faisceau		Portes	
Moteur		lumineux.....	88	– dispositif de sécurité	
– code d'identification .....	236	– réglage a l'étranger .....	89	pour enfants .....	75
– données techniques.....	237	Plafonnier		– ouverture/fermeture.....	74
		– arrière.....	64	Pression des pneus .....	243
				Prétensionneurs.....	117

Prises de courant.....	70	Système ABS.....	90	Toit ouvrant électrique.....	72
Protection de l'environnement....	109	Système de chauffage/climatiseur	48	– commandes .....	73
<b>R</b> avitaillement.....	249	– bouches aération orientables	49	– fonction anti-coincement .....	72
Réglages personnalisés .....	41	– chauffage .....	50-55	Tractage de la voiture .....	203
Remplacement des fusibles .....	194	– chauffage et ventilation .....	50	Tractage de remorques	
Remplacement d'une roue .....	167	– climatiseur à contrôle		– avertissements .....	145
Rétroviseurs		automatique température .....	54	– installation du crochet	
– extérieurs.....	46	– climatiseur manuel .....	52	d'attelage.....	146
– intérieur .....	46	– commandes .....	50-52- 54	– schéma de montage.....	147
Roues .....	240	– désembuage .....	51-53-55	Transport des enfants en toute	
<b>S</b> 'il vous arrive d'avoir		– recyclage .....	51-53 -57	sécurité .....	120
la batterie à plat .....	202	– refroidissement .....	52-57	– sièges enfants type Isofix.....	126
S'il vous arrive de griller		– ventilation .....	51	Tuyauteries en caoutchouc.....	226
une ampoule a l'extérieur.....	186	Système EOBD .....	96	<b>V</b> AN (équipement).....	99
S'il vous arrive de griller		Système ESP.....	92	Ventilation.....	51
une ampoule a l'intérieur .....	192	Système Fiat CODE.....	6	Vérification des niveaux	
Sièges.....	41	<b>T</b> ablette arrière, enlèvement.....	83	– consommation huile moteur..	215
– arrière .....	42	Tableau de bord .....	17	– huile moteur.....	214
– avant.....	41	Tachymètre.....	18	– liquide direction assistée .....	218
– démontage .....	84	Télécommande à radiofréquence	9	– liquide freins.....	219
– déplacement .....	81	– description .....	9	– liquide lave-glace/ lave-lunette.....	217
– nettoyage .....	231	– homologations ministérielles..	255	– liquide refroidissement	
Soulèvement de la voiture .....	203	Télécommande verrouillage/ déverrouillage des portes .....	9	moteur.....	216
Suspensions .....	239	Téléphone cellulaire,		Verrouillage de la direction .....	16
Symboles .....	6	prééquipement .....	106	Vitesses maximales .....	246

## **DISPOSITIONS POUR TRAITEMENT DU VÉHICULE EN FIN DE CYCLE**

Depuis des années, Fiat est engagée dans la protection et le respect de l'environnement par le biais de l'amélioration continue des processus de production et la réalisation de produits de plus en plus "éco-compatibles". Afin d'assurer à ses clients le meilleur service possible, dans le respect des normes environnementales et dans le cadre des obligations dérivant de la Directive européenne 2000/53/EC sur les véhicules en fin de vie, Fiat offre la possibilité à ses clients de remettre leur propre véhicule\* en fin de cycle sans coûts supplémentaires.

La Directive européenne prévoit en effet que la remise du véhicule se fasse sans que le dernier détenteur ou propriétaire du véhicule n'ait de frais à payer à cause de sa valeur de marché nulle ou négative. En particulier, dans la quasi-totalité des Pays de l'Union européenne, jusqu'au 1er janvier 2007, le retrait à coût zéro ne se fait que pour les véhicules immatriculés à partir du 1er juillet 2002, tandis qu'à partir de 2007, le retrait à coût zéro se fera, indépendamment de l'année d'immatriculation, à condition que le véhicule contienne ses composants essentiels (en particulier moteur et carrosserie) et soit dénué de déchets ajoutés.

Pour remettre votre véhicule en fin de cycle sans frais supplémentaires, vous pouvez vous adresser soit à nos concessionnaires, soit à l'un des centres de collecte et de démolition agréés par Fiat. Ces centres ont été minutieusement sélectionnés afin de garantir un service respectant des normes de qualité standard pour la collecte, le traitement et le recyclage des véhicules mis au rebut, dans le respect de l'Environnement.

Pour toute information sur les centres de démolition et de collecte, consultez le réseau des concessionnaires Fiat et Fiat Véhicules Commerciaux ou appelez le numéro vert 00800 3428 0000. Vous pouvez également consulter le site internet Fiat.

\* Véhicule pour le transport de passagers doté au maximum de neuf places, pour un poids total autorisé de 3,5 t.

# SELENIA®

***Est dans le cœur de votre moteur.***



A votre mécanicien, demandez **SELENIA®**

## *Votre voiture a choisit Selenia*

*Le moteur de votre auto est né avec **Selenia**, la gamme des huiles moteurs qui répond aux exigences des plus récentes spécifications internationales. Des tests spécifiques et des caractéristiques techniques de hauts niveaux font de **Selenia** le lubrifiant développé pour rendre les prestations de votre moteur **sures et gagnantes**.*

---

*La qualité Selenia s'articule autour d'une gamme de produits technologiquement avancés:*

### **SELENIA PERFORMER MULTIPOWER**

Lubrifiant idéal pour la protection des moteurs essence de la nouvelle génération, même dans des conditions d'utilisation climatiques extrêmes. Garantit une réduction de la consommation de carburant (Energy Conserving) et est idéal pour motorisations alternatives également.

### **SELENIA K**

Est le lubrifiant synthétique, à la technologie innovante, qui assure aux moteurs à essence de meilleurs démarrages à froid et la protection maximale également dans des conditions d'utilisation « en ville ». Grâce à son grade viscosimétrique 5W-40 et à sa formulation spéciale, il donne une réponse plus efficace aux limites d'émissions demandées par les nouvelles réglementations européennes et respecte les spécifications internationales les plus importantes.

### **SELENIA WR**

Huile spécifique pour moteurs diesel, common rail et Multijet. Idéale pour favoriser les démarrages à froid, garantissant: la protection maximum contre l'usure, le parfait fonctionnement des poussoirs hydrauliques, une réduction des consommations et une parfaite stabilité à hautes températures.

### **SELENIA DIGITECH**

Lubrifiant entièrement synthétique pour moteurs essence et diesel. La technologie avancée au service du moteur pour garantir protection maximum, réduction de la consommation et fiabilité même dans les conditions climatiques extrêmes.

---

La gamme Selenia comprend notamment la Selenia StAR, la Selenia Racing, la Selenia 20K Alfa Romeo, la Selenia TD et la Selenia Performer 5W-40. Pour d'autres informations sur les produits Selenia, consultez le site [www.fl-selenia.com](http://www.fl-selenia.com).

---



## PRESSI0N DE GONFLAGE A FROID (bar)

Le pneu chaud, la valeur de la pression doit être +0,3 bar par rapport à la valeur prescrite.  
De toute façon, contrôler de nouveau la valeur correcte le pneu étant froid.

Pneu	A partir d'1 personne (conducteur) jusqu'à 4 personnes plus 40 kg de bagages (placés dans le compartiment approprié)		A partir de 4 personnes plus 40 kg de bagages jusqu'au chargement maxi de 6 personnes plus 60 kg de bagages (placés dans le compartiment approprié)		1 personne (conducteur) plus 500 kg de bagages (disposés dans le compartiment spécialement prévu obtenu en éliminant les sièges arrière, sans dépasser le chargement maximum admis sur l'essieu arrière)		Roue compacte
	Av.	Arr.	Av.	Arr.	Av.	Arr.	
185/65 R15 88H	2,3	2,3	2,5	2,5	2,5	3,0	4,2
195/60 R15 88H	2,3	2,3	2,5	2,5	2,5	3,0	4,2
205/45 R17 88V	2,7	2,7	2,8	2,9	2,7	2,9	4,2

## VIDANGE HUILE MOTEUR

	Carter moteur	Carter moteur et filtre	1° appoint
100 16V	3,5	3,8	4,5
JTD 120	4,2	4,5	4,98

## RAVITAILLEMENT EN CARBURANT (litres)

	Capacité du réservoir	Réserve
100 16V - JTD 120	63	7

Ravitainer les voitures avec moteur à essence uniquement avec de l'essence sans plomb avec nombre d'octane (RON) non inférieur à 95  
Gazole pour autotracting (Spécification EN 590)



Les données de cette brochure sont fournies à titre indicatif. Fiat pourra, à n'importe quel moment, appliquer aux modèles décrits dans la présente notice toute modification estimée nécessaire pour des raisons techniques ou commerciales. Pour toute information, nous prions le Client de bien vouloir s'adresser au Concessionnaire ou Siège Fiat le plus proche. Impression sur papier écologique sans chlore.