

Haier

HF-103

HF-103/A

HF-103T

HF-103D

HF-103NR

HF-103AE

HF-103UD

HF-103UW

HF-103WD

HF-116NR

HF-116AE

HF-116V

HF-116R

HF-116S

HF-116D

HF-116UD

HF-116H

HF-116HME

HF-116KAME

HF-116KA

HF-116UW

HF-116WD

HF-128

HF-188

HF-248

HF-120T

HF-120TA

HF-150T/A

HF-180T

HF-180TA

HF-240T/A

HF-240T

HF-240TA

D

Gefrierschrank

GB

Freezer

F

Congélateur

I

Congelatore

E

Congelador

P

Congelador

NL

Vrieskast

D

Gebrauchsanleitung

GB

Instruction for use

F

Instructions pour l'emploi

I

Istruzioni per l'uso

E

Instrucciones de uso

P

Manual de instruções

NL

Gebruiksaanwijzing



D

KONFORMITÄTSERKLÄRUNG

Der Hersteller der/des hierin beschriebenen Produkte(s) auf welche(s) sich diese Erklärung bezieht, erklärt hiermit in alleiniger Verantwortung, dass diese(s) die einschlägigen, grundlegenden Sicherheits- Gesundheits- und Schutzanforderungen der hierzu bestehenden EG Richtlinien erfüllen und die entsprechenden Prüfprotokolle, insbesondere die vom Hersteller oder seinem Bevollmächtigten ordnungsgemäss ausgestellte **CE-Konformitätserklärung** zur Einsichtnahme der zuständigen Behörden vorhanden sind und über den Geräteverkäufer angefordert werden können.

Der Hersteller erklärt ebenso, dass die Bestandteile der in dieser Bedienungsanleitung beschriebenen Gerät, welche mit frischen Lebensmitteln in Kontakt kommen können, keine toxischen Substanzen enthalten.

GB

DECLARATION OF CONFORMITY

The manufacturer of the product/s described herein, to which this description refers, declares on its sole responsibility that the product/s meet the relevant fundamental safety, health and protection requirements of the relevant EU guidelines and that the corresponding test reports are available for examination by the relevant authorities and can be requested from the seller of the appliance, especially with regard to CE Declaration of Conformity issued by the manufacturer or with the manufacturer's approval.

Moreover, the manufacturer declares that the parts of the appliance described in this user manual, which come into contact with fresh food, do not contain any toxic substances.

F

DECLARATION DE CONFORMITE

Par la présente, le fabricant du (des) produit(s) décrit(s) se rapportant à la présente déclaration, déclare sous sa propre responsabilité que ce(s) produit(s) satisfait(font) aux normes de sécurité requises en matière de santé personnelle et de protection et sont conformes aux directives CE en la matière et que les procès-verbaux d'essai correspondant, notamment la déclaration de conformité CE régulièrement émise par le fabricant ou par le délégué relatif pour la prise de connaissance de la part des autorités compétentes, existent et peuvent être remis au vendeur de l'appareil.

Le fabricant déclare en outre que les composants de l'appareil décrits dans la notice d'utilisation pouvant entrer en contact avec les aliments frais ne contiennent aucune substance toxique.

I

DICHIARAZIONE DI CONFORMITÀ

Con la presente, il produttore del(dei) prodotto(i) qui descritto(i) a cui si riferisce la presente dichiarazione dichiara dietro propria responsabilità che questo(i) prodotto(i) soddisfa(no) i requisiti di sicurezza, salute personale e protezione di base pertinenti alle direttive CE esistenti in materia e che i relativi verbali di prova, in particolare la dichiarazione di conformità CE emessa regolarmente dal produttore o dal relativo delegato per la presa in visione da parte delle autorità competenti, sono presenti e possono essere richiesti al rivenditore dell'apparecchio.

Il produttore dichiara inoltre che i componenti dell'apparecchio descritto nelle presenti istruzioni per l'uso, che possono venire a contatto con alimenti freschi, non contengono alcuna sostanza tossica.



E

DECLARACIÓN DE CONFORMIDAD

El fabricante del(de los) producto(s) aquí descrito(s) declara bajo su propia responsabilidad que este(os) producto(os) cumple(n) los correspondientes requisitos para la seguridad, salud personal y protección de acuerdo con las directivas CE existentes en esta materia y que las respectivas actas de aprobación, en particular la declaración de conformidad – CE emitida regularmente por el fabricante o por su representante autorizado, se encuentran disponibles para el examen por parte de las autoridades competentes, pudiendo ser exigidas al vendedor del aparato.

El fabricante también declara que los componentes del aparato descrito en las presentes instrucciones para el uso, que pudieran entrar en contacto con alimentos frescos, no contienen sustancias tóxicas.

P

DECLARAÇÃO DE CONFORMIDADE

O fabricante do(s) produto(s) ao(s) qual(is) se refere esta declaração, declara enquanto responsável único, que os respectivos e essenciais requisitos de segurança, saúde e proteção que constam da directiva da CE foram cumpridos, e que os respectivos protocolos de ensaio, especialmente a declaração de conformidade "CE" emitido pelo fabricante ou seu procurador estão em conformidade com os regulamentos. A declaração foi efectuada para inspecção das autoridades competentes, podendo ser solicitada junto do vendedor do aparelho.

O fabricante declara igualmente que as componentes do aparelho descritas neste manual de instruções, que podem entrar em contacto com alimentos frescos, não contêm substâncias tóxicas.

NL

VERKLARING VAN OVEREENSTEMMING

De fabrikant van het/de hierin beschreven product/producten waarop deze verklaring van toepassing is, verklaart hierbij geheel onder eigen verantwoordelijkheid dat dit product/deze producten in overeenstemming is/zijn met de van toepassing zijnde, fundamentele veiligheids-, gezondheids- en beschermingseisen van de hiertoe bestaande EG-richtlijnen en dat de bijbehorende testrapporten, in het bijzonder de door de fabrikant of zijn gevolmachtigde volgens de voorschriften opgestelde CE-Verklaring van Overeenstemming ter inzage door de bevoegde instanties beschikbaar zijn en via de verkoper opgevraagd kunnen worden.

De fabrikant verklaart eveneens, dat de onderdelen van het in deze handleiding beschreven apparaat die met verse levensmiddelen in contact kunnen komen, geen giftige bestanddelen bevatten.

Inhaltsverzeichnis	Seite
CE - Konformitätserklärung	Deckblatt Innenseiten
1 Umweltschutz und Entsorgungshinweise.....	2
2 Wahl des Aufstellungsortes.....	2
3 Aufstellen des Gerätes	2
Gefahrenhinweise.....	2 / 4 / 6 / 7
4 Das Typenschild	3
5 Anschluss an das Stromnetz.....	3
6 Bedienung	3
Einschalten und Temperaturwahl.....	3
Kontrolllampen	3
Akustischer Alarm.....	4
7 Inbetriebnahme.....	4
8 Einfrieren / Lagern frischer Lebensmittel.....	4/5
Beschriften	4
Nachfüllen von frischen Lebensmitteln	5
Maximale Füllmenge	5
Lagerdauer	5
Kälteakku.....	5
Vorsichtsmassnahmen und Hinweise.....	5
9 Reinigung und Pflege.....	5
Ausser Betrieb setzen	6
Abtauen	6
10 Selbst Beseitigung von Störungen.....	6/7
Was ist wenn/ Bitte prüfen	7
11 Kundendienst.....	7
12 Einbau in die Küchenzeile	7
13 Garantie	7
Lagertabelle.....	8

Wir empfehlen Ihnen, diese Bedienungsanleitung aufmerksam zu lesen. - Sie werden so mit Ihrem neuen Gerät schneller und besser vertraut. Markieren Sie die für Sie wichtigen Stellen. Bewahren Sie dieses Dokument so auf, dass Sie jederzeit darin nachschlagen können und es möglichen Geräte - Folgebesitzern weitergeben können.

Sie haben ein gutes Gerät gewählt, welches Ihnen bei sachgerechter Bedienung und Wartung viele Jahre dienen wird. Detailbezeichnungen des Gerätes finden Sie in den Abbildungen im hinteren Teil Ihrer Bedienungsanleitung. Die Leistungsangaben auf dem Typenschild beziehen sich auf eine Umgebungstemperatur von + 16°C bis + 32°C.

Wichtig !

Dieses Gerät ist zur Verwendung im Haushalt bestimmt. Bei einem Einsatz im gewerblichen Bereich sind die für das jeweilige Gewerbe gültigen Bestimmungen zu beachten.

Es ist gemäss den einschlägigen gesetzlichen Unfallverhütungsvorschriften auf Dichtheit geprüft.

Wenn Ihr neues Gerät als Ersatz für ein altes Kühl- oder Gefriergerät gekauft wurde; beachten Sie bitte dass allfällig vorhandene Schnapp- oder Riegelschlösser am alten Gerät unbedingt zerstört werden sollten, bevor Sie es zur Seite stellen.

Sie verhindern damit, dass spielende Kinder sich selbst einschliessen.

Lassen Sie Ihr altes Gerät unbedingt von einem Fachbetrieb Umwelt gerecht entsorgen, da dieses Umwelt schädigende Komponenten im Kühlmittel enthalten kann, welches mit einer Spezial Ausrüstung abgesaugt werden muss. Fragen Sie Ihren Händler oder die Stadtverwaltung.

Achten Sie darauf, dass das alte Gerät bis zum Abtransport zu einer Entsorgungs- bzw. Sammelstelle am Kältemittelkreislauf, insbesondere am Wärmetauscher auf der Geräterückseite, nicht beschädigt wird. So stellen Sie sicher, dass das enthaltene Kältemittel nicht unkontrolliert entweichen kann. Angaben über das verwendete Kälte-Isolationstreibmittel finden Sie auf dem Typenschild am Gerät.

Nach Anschließen des Gerätes muß der Netzstecker erreichbar sein.

Beschädigte Stromkabel dürfen nur durch geeignete Kabel ersetzt werden, die beim Hersteller oder Kundendienst erhältlich sind.

Achtung: Sorgen Sie für eine ausreichende Belüftung des Gerätes, und entfernen Sie alle Transportsicherungen innen und außen.

Achtung: Verwenden Sie keine harten Gegenstände zum Entfernen von Eis, außer den vom Hersteller empfohlenen.

Achtung: Schützen Sie die Kühlleitungen vor Beschädigungen.

Achtung: Verwenden Sie keine anderen elektrischen Geräte in Ihrem Gerät, außer den vom hersteller empfohlenen.

Bedienungsanleitung

Die Bedienungsanleitung gilt für mehrere Geräte, weshalb sich Detailabweichungen je nach Gerätetypen ergeben können.

1 Umweltschutz- und Entsorgungshinweise

Die Verpackung

dient als Transportschutz und einzelne Teile sind aus wiederverwertbaren Materialien hergestellt.

- Wellpappe/Pappe (überwiegend aus Altpapier)
- Formteile aus PS (geschäumtes FCKW-freies Polystyrol)
- Folien und Beutel aus PE (Polyethylen)
- Umreifungsbänder aus PP (Polypropylen)
- Bringen Sie bitte das Verpackungsmaterial zur nächstgelegenen offiziellen Sammelstelle, so dass die verschiedenen Materialien weitgehendst wiederverwendet bzw. verwertet werden können und illegales Deponieren vermieden werden kann.

2 Wahl des Aufstellungsortes

Um Personen- und Sachschäden zu vermeiden, sollte das Gerät von zwei Personen ausgepackt und aufgestellt werden!

Überprüfen Sie vor dem Aufstellen Ihr neues Gerät unbedingt auf sichtbare, äussere Schäden.

Auf keinen Fall dürfen Sie Ihr Gerät in Betrieb nehmen, wenn es beschädigt ist.

Prüfen Sie das Gerät deshalb sorgfältig auf

- **Schäden an der Verpackung**, die darauf hinweisen, dass das Gerät beim Transport gelitten haben könnte.
- **Schäden am Gehäuse**
- **Sichtbare Schäden an Kabel / Stecker**

Lassen Sie bei kleinstem Verdacht das Gerät durch den Kundendienst prüfen.

Auf jeden Fall muss vermieden werden, dass durch Inbetriebnahme eines schadhafte Gerätes Umwelt belastendes Kältemittel entweicht.

3 Aufstellen des Gerätes

- a) Gerät auspacken
- b) Um wertvolle Rohstoffe nicht unnötig zu verbrauchen, sind bei einzelnen Gerätetypen die Türgriffe nicht montiert. (kleinere Verpackung erforderlich)
Montieren Sie die Türgriffe und allenfalls andere beiliegenden Teile gemäss der separat beiliegenden Montageanleitung
- c) Sämtliche Gegenstände aus dem Inneren des Gerätes entfernen
- d) Alle Folien und Klebestreifen sorgfältig entfernen vom Gehäuse von der Tür
- e) Styrophorteile im Kompressorraum (soweit vorhanden) entfernen.
- f) Dokumente und vorhandenes Zubehör aus dem Geräteinnern entfernen
- g) Innenraum mit lauwarmem Essigwasser reinigen und mit einem weichen Tuch gründlich trocken wischen.

Keine Spülmittel, scharfe, körnige oder sodahaltige Putzmittel verwenden.

- Achten Sie darauf, dass beim Aufstellen des Gerätes die Rohrleitungen des Kältekreislaufs nicht beschädigt werden.
- Benutzen Sie das Gerät nur für den angegebenen Verwendungszweck.
- **Das Gerät soll waagrecht und auf festem Untergrund stehen.** Nur so ist ein ungehinderter Kältemittel Kreislauf und damit die optimale Funktion des Gerätes gewährleistet.
- **Stellen Sie Ihr Gerät in einem möglichst kühlen, gut belüfteten, trockenen Raum auf.**
- Setzen Sie Ihr Gerät keinen zu hohen Raumtemperaturen und direkter Sonneneinstrahlung aus.
- Stellen Sie das Gerät nicht in unmittelbarer Nähe von Wärmequellen wie Heizung, Ofen, Kochherd etc. auf (erhöhte Kompressor Leistung und dadurch wesentlich höherer Stromverbrauch).

Lässt sich kein anderer Platz als neben einer Wärmequelle finden, empfiehlt es sich eine geeignete Isolationsplatte zwischen Gerät und Wärmequelle zu stellen (kein Asbest), oder mindestens folgende Abstände einzuhalten:

- zu Gas- od. Elektroherd **3 cm**
- zu Heiz radiator od. Ofen etc. **30 cm**
- zu anderem Kühlgerät **2 cm**

- **Stellen Sie keine wärmeabgebenden Geräte, z.B. Mikrowellengerät, Toaster usw. auf das Gerät.**

Am Gerät vorhandene Lüftungsgitter niemals abdecken.

Ziehen Sie immer am Stecker und niemals am Anschlusskabel, um das Gerät vom Netz zu trennen.

ACHTUNG!

Lassen Sie das Gerät am endgültigen Standort mindestens 2 Stunden stehen bevor Sie es anschliessen, damit sich der Kältemittel Kreislauf beruhigt und keine Betriebsstörungen auftreten.

Vor dem Anschliessen des Gerätes muss der Innenraum - vor allem in den Ecken - unbedingt trocken sein.

Gefahrenhinweise

Je nach Zusammensetzung des Kältemittels ist dieses leicht entflammbar. Der Kältemittel Kreislauf ist hermetisch abgeschlossen und mehrfach auf Dichtheit geprüft.
Bei unsachgemässen Eingriffen besteht akute Brandgefahr. Jede mechanische Einwirkung auf das Kältesystem, insbesondere auf die zugänglichen Teile im Kompressorraum ist zu unterlassen.

Eingriffe in das Kältesystem sind nur hierfür ausgebildeten Fachkräften erlaubt.

Achtung!

Herausspritzendes Kältemittel kann zu Augenschäden führen.

Im Fall von Augenkontakt mit Kältemittel Augen sofort unter fliessendem Wasser spülen und unverzüglich ärztliche Hilfe (Augenarzt) in Anspruch nehmen.

Das Gerät ist je nach Klimaklasse für den Betrieb bei begrenzten Raumtemperaturen ausgelegt. Sie sollen nicht unter- oder überschritten werden! Die für Ihr Gerät zutreffende Klimaklasse ist auf dem Typenschild aufgedruckt. Es bedeutet:

Klimaklassen-Bezeichnungen	Ausgelegt für Umgebungstemperaturen von:
SN	+ 10° C bis + 32° C
N	+ 16° C bis + 32° C
ST	+ 18° C bis + 38° C
T	+ 18° C bis + 43° C

4 Das Typenschild

Das Typenschild mit den Technischen Daten befindet sich seitlich an der Innenwand oder auf der Rückseite des Gerätes.

Technische Daten notieren

Bitte übertragen Sie hier die technischen Daten vom Typenschild damit sie ohne das Gerät bewegen zu müssen jederzeit problemlos verfügbar sind.

Modell- / Typen N°
 Brutto InhaltLiter
 Netto InhaltLiter
 BetriebsspannungV 50 Hz
 Anschlusswert (W).....Watt
 Absicherung (A)Ampere
 EnergieverbrauchkWh/24h
 Gefriervermögenkg/24h

5 Anschluss an das Stromnetz

Ihr Gerät darf nur an eine vorschriftsgemäss durch autorisierte Fachkräfte installierte **geerdete Steckdose** angeschlossen werden.

Bevor Sie den Gerätestecker in die Steckdose stecken, unbedingt prüfen ob die auf dem Typenschild des Gerätes angegebene Spannung (V) und Absicherung (A) mit der elektrischen Installation in Ihrem Hause übereinstimmt.

Trifft dies nicht zu, sofort den zuständigen Kundendienst oder Ihren Verkäufer benachrichtigen und das Gerät auf keinen Fall ans Netz anschliessen.

Das Gerät darf nicht an Wechselrichter (z.B. Solaranlagen) angeschlossen werden.

6 Bedienung

Ein- / Ausschalten und Temperaturwahl Temperaturregler (Thermostatregler)

Mit dem Temperaturregler wird das Gerät ein- und ausgeschaltet und die Kühltemperatur eingestellt.

Gerät einschalten:

Temperaturregler nach rechts drehen. Gerät ist eingeschaltet.

- Kompressor läuft bis eingestellte Temperatur im Innern des Gerätes erreicht ist.

Für die Einstellung des Temperaturreglers am Gefrierschrank verwenden Sie am Besten eine Münze oder einen Schraubendreher.

Temperatur Einstellungen:

Regler auf **Minimalstellung** links = geringe Kühlung
 Regler auf **Maximalstellung** rechts = tiefste Temperatur

Die Einstellung der Temperatur muss angepasst werden an die:

- Geräte - Umgebungstemperatur
- Menge der eingelagerten Lebensmittel
- Häufigkeit des Öffnens des Gerätes

Wir empfehlen eine mittlere Einstellung. Sie werden durch genaues Beobachten in kürzester Zeit die günstigste Einstellung für Ihren Bedarf selbst feststellen.

Ausschalten: Regler bis zum Anschlag ganz nach links drehen.

- Kompressor ist abgeschaltet

Kontroll - Lampen

Soweit Ihr Gerät mit Kontrolllampen ausgestattet ist, hat das Aufleuchten der Lampen folgende Bedeutungen:

- **grün** = CONTROL (Kontrolle) Gerät ist am Strom angeschlossen **und in Betrieb**
- **gelb** = SUPERGEFRIERSCHALTER ist eingeschaltet und die Funktion des Thermostates ist aufgehoben. Der Kompressor kühlt im Dauerbetrieb, bis der SUPER GEFRIERSCHALTER wieder ausgeschaltet wird.
- **rot** = ALARM Temperatur im Gefrierteil ist zu warm bzw. angestiegen

Die **grüne** Kontrolllampe - soweit vorhanden - **mus immer leuchten**, wenn das Gerät am Stromnetz angeschlossen und eingeschaltet ist. Dies zu beachten ist besonders wichtig, da bei Strom Unterbruch die gelbe und die rote Lampe ihre Funktion verlieren und Sie nicht warnen können.

Das Aufleuchten der roten Kontrolllampe kann mehrere Ursachen haben, nämlich:

- Erste Inbetriebnahme des Gefrierschranks
- Wieder Inbetriebnahme nach Abtauung
- Einfüllen von frischem Gefriergut

In diesen Fällen ist das Aufleuchten der roten Kontrolllampe normal. Sie erlischt automatisch wenn die Temperatur im Innern des Gefrierschranks ca. 18°C erreicht hat.

Schalten Sie (wenn vorhanden) den SUPER GEFRIERSCHALTER ein (*spätestens nach 24 Std. oder wenn die rote Lampe erloschen ist wieder ausschalten*).

Öffnen Sie den Gefrierschrank in jedem Fall möglichst erst dann wieder, wenn die rote Lampe erloschen ist. Leuchtet die rote Kontrolllampe nach 12 bis 24 Std. trotzdem immer noch, ist mit dem Vorliegen einer echten Störung zu rechnen.

Beachten Sie hierzu das Kapitel:

„Was ist wenn...“ (Selbst Beseitigung von Störungen) im hinteren Teil dieser Bedienungsanleitung.

Akustischer Alarm

Falls Ihr Gerät damit ausgestattet ist, ertönt gleichzeitig mit dem Aufleuchten der roten Lampe ein akustisches Alarmsignal. Dieses stellt automatisch ab, wenn Sie den SUPER GEFRIERSCHALTER einschalten.

7 Inbetriebnahme des Gefrierschranks

1. Gerät durch Drehen des Temperaturreglers nach rechts einschalten (den Regler vorerst ganz nach rechts, in Max. Stellung bringen) (**grüne und rote Lampe - soweit vorhanden - leuchten auf**)
2. Wo vorhanden, SUPER GEFRIERSCHALTER einschalten (**gelbe Lampe leuchtet zusätzlich**)
3. Gefrierschranktür ca. 4 Std. bzw. bis die rote Lampe erloschen ist nicht mehr öffnen, damit im Innenraum die nötige Kälte aufgebaut werden kann.
4. Der Gefrierschrank kann nun mit Tiefkühlkost (bereits gefroren eingekaufte Ware) in beliebiger Menge beladen werden. Den SUPER GEFRIERSCHALTER spätestens nach 24 Std. wieder abschalten.
5. Wollen Sie frische nicht gefrorene Lebensmittel einfrieren gehen Sie wie unter dem nachfolgenden Kapitel "Einfrieren / Lagern frischer Lebensmittel" vor.

Achtung!

- Keine Flaschen mit Getränken im Gefrierschrank aufbewahren. Die Flüssigkeit dehnt sich beim Einfrieren aus und die Flasche kann zerspringen.
- Lagern Sie keine explosiven Stoffe oder Sprühdosen mit brennbaren Treibmitteln, wie z.B. Butan, Propan, Pentan usw. im Gerät. Eventuell austretende Gase könnten durch elektrische Bauteile entzündet werden. Sie erkennen solche Sprühdosen an der aufgedruckten Inhaltsangabe oder einem Flammensymbol.
- Beim Einlagern von fertiger Tiefkühlkost im Gefrierschrank sind unbedingt die Anweisungen des Herstellers auf der Verpackung der Tiefkühlkost zu beachten.
- Speiseeis und Eislutscher sollten in tiefgekühltem Zustand erst einige Minuten nach der Entnahme aus dem Gerät genossen werden, um Lippen und Zungenverletzungen (Hautabrisse) zu vermeiden. Vermeiden Sie aus demselben Grund auch Berührungen der vereisten Innenwände mit nassen Händen.
- Angetaute oder gar aufgetaute Produkte lieber gleich verbrauchen. Sie eignen sich in der Regel nicht zu erneutem Einfrieren.
- Die Packungen sollen trocken sein, um ein Zusammenfrieren zu vermeiden.
- Bereits eingefrorene Lebensmittel so lagern, dass sie nicht mit den neu einzufrierenden Packungen in Berührung kommen.

8 Einfrieren / Lagern frischer Lebensmittel

Fast alle Frischprodukte eignen sich zum Einfrieren und Lagern im Gefrierschrank.

Für die gängigsten davon haben wir für Sie eine Tabelle mit Angaben zu den möglichen Lagerzeiten. Bedienungsanleitung und dem geeignetsten Verpackungsmaterial erstellt. (siehe "Lagertabelle" im hinteren Teil dieser Bedienungsanleitung)

Beschriften Sie die Frischprodukte unbedingt schon deshalb, weil diese selbst bei Verwendung von transparenten Gefrierbeuteln in tiefgefrorenem Zustand nicht eindeutig identifiziert werden können. Wir empfehlen hierzu die im Handel angebotenen Beschriftungsetiketten für Gefriergut zu verwenden. Verpacken Sie die Frischprodukte in - Ihrem Haushalt angepasste - Portionen um zu vermeiden, dass grössere Mengen aufgetaut werden als an einem Tag in Ihrem Haushalt verzehrt werden können. Beschriften Sie die Portionen mindestens mit folgenden Informationen:

- Produkt Name (z.B. Rindsfilet)
- Gewicht der Portion
- Menge (*Anzahl Stück*)
- Einfrierdatum
- Verbrauchsdatum (*siehe Lagertabelle*)

Anschliessend gehen Sie wie folgt vor:

- a) Beeren, geschälte Früchte, Kräuter etc. zum Einfrieren lose auf das Gefriertablett (nicht bei allen Modellen vorhanden) im oberen Bereich des Gerätes legen und nach ca. 12 Stunden in Gefrierbeutel abfüllen. Lagern Sie nun die abgefüllten Beutel in einem der verfügbaren Schubfächer. Frische Lebensmittel in das oberste Schubfach legen und nach ca. 24 Stunden zum Lagern in eines der unteren Schubfächer umschichten. *Vermeiden Sie jedenfalls, dass frische Lebensmittel beim Einlegen mit Tiefgefrorenem direkt in Berührung kommen. Tiefgefrorenes könnte sonst angetaut werden und die vorgesehene Lagerzeit nicht vollends überdauern.*
- b) Füllen Sie innerhalb von jeweils 24 Stunden nur die dem Gefriervermögen Ihres Gerätes angepasste Menge an frischen Lebensmitteln ein. Siehe Angabe auf dem Typenschild (**XX kg/24h**)
- c) Wo vorhanden, den SUPER GEFRIERSCHALTER einschalten (gelbe Lampe leuchtet auf) nicht unbedingt erforderlich wenn bereits Gefrorenes (z.B. Tiefkühlkost) eingefüllt wird. **ACHTUNG!** SUPER GEFRIERSCHALTER nach spätestens 24 Std. wieder abschalten (gelbe Lampe erlischt).
- d) Temperaturregler in mittlere bis höhere Einstellung bringen
- e) Die Temperatur im Gefrierschrank möglichst durch Einlegen eines geeichten, für Temperaturen bis -26°C ausgelegten Thermometers unter Kontrolle halten. **Die Lagertemperatur muss stets mindestens -18°C betragen.**

Nachfüllen von frischen Lebensmitteln (nicht gefrorene Lebensmittel) **in den Gefrierschrank**

Achten Sie darauf, dass jeweils frühestens 24 Stunden nach dem Einlegen von frischen Lebensmitteln die dem Gefriervermögen (XX kg/24h) Ihres Gerätes angepasste Menge nachgefüllt werden darf.

Maximale Füllmenge

Um eine einwandfreie Lagerung des Gefriergutes zu gewährleisten, sollten Sie die Schubfächer niemals bis zum oberen Rand füllen.

Stellen Sie den Temperaturregler unbedingt entsprechend der Füllmenge ein.

Bei normaler Umgebungstemperatur (+ 18°C bis + 22°C) empfehlen wir auch unter dem Strom Sparaspekt für Normalbetrieb eine mittlere Einstellung des Temperaturreglers.

Lagerdauer

Die Einlagerungszeit für fertige Tiefkühlprodukte ist je nach Art und Zusammensetzung des Produktes sehr unterschiedlich. Achten Sie diesbezüglich unbedingt auf die Angaben des Herstellers auf der Produkt Verpackung.

Für frische Lebensmittel die Sie selbst einfrieren beachten Sie bitte die **Lagertabelle** im hinteren Teil dieser Bedienungsanleitung.

Einmal aufgetautes Gefriergut sollten Sie innerhalb von 12 bis 24 Stunden verbrauchen.

Verzehren Sie keine überlagerten Lebensmittel, sie können zu einer Lebensmittelvergiftung führen.

Kälteakku

(nicht bei allen Geräten im Lieferumfang enthalten)

Kälteakkus erfüllen zwei Funktionen:

- Bei Stromausfall verhindern Kälteakkus einen zu schnellen Temperaturanstieg im Gerät – die Qualität der Lebensmittel bleibt länger erhalten.
- Kälteakkus mit der glatten Seite auf die oberste Verdampferplatte bzw. in oberstes Fach im Gefrierschrank schieben.
- Kälteakkus können auch zum Kühlen von Lebensmitteln in einer Kühlhaltebox verwendet werden.
- Kälteakkus erbringen ihre volle Kühlleistung, wenn sie ca. 24 Stunden lang im Gefrierraum bei - 18° C oder tiefer heruntergekühlt und dann in eine, im Handel erhältliche, Kühlhaltebox eingelegt werden.

Vorsichtsmassnahmen und Hinweise

- Bei jeder Reinigung oder Abtauung den Netzstecker ziehen oder die Sicherung herausdrehen.
- Die Gerätetür nach dem Schliessen nicht sofort und unter keinen Umständen mit Gewalt öffnen. Das an der Türdichtung möglicherweise entstehende Vakuum baut sich nach 1 - 2 Minuten ab, so dass sich die Tür wieder normal öffnen lässt.

- Gekochter Inhalt von Behältnissen mit Deckel vor dem Verschliessen und Einlagern immer auf Raumtemperatur abkühlen lassen um Kondensation im Behältnis und Eisbildung im Gerät vorzubeugen.
- Die Gerätetür nur so kurze Zeit wie möglich offen lassen um keine Energie zu verschwenden und im Gefrierschrank übermässige Eisbildung zu verhindern.
- Bei unerwartetem oder längerem Aufleuchten der roten Lampe den Gefrierschrank auf keinen Fall öffnen und sofort geeignete Massnahmen einleiten (siehe **"Was ist wenn....."** im hinteren Teil dieser Bedienungsanleitung)
- Verwenden Sie nie einen Schraubendreher oder andere scharfkantige Werkzeuge aus Metall zur Entfernung der Eisschicht. Die Innenwände sind sehr empfindlich und vertragen keine scharfen Kanten. Nur Kunststoff- oder Holzschaber ohne scharfe Kanten verwenden.

9 Reinigung und Pflege

Grundsätzlich Netzstecker ziehen oder die dem Gerät vorgeschaltete Sicherung herausdrehen.

Für das gepflegte Äussere Ihres Gerätes verwenden Sie ab und zu Möbelpolitur oder ein anderes Lack Pflegemittel (auf keinen Fall im Innern anwenden). Die Türdichtungen sollten Sie ab und zu mit warmem Wasser ohne Verwendung von jeglichem Reinigungsmittel säubern.

Reinigen Sie das Gerät regelmässig.

- Innenraum und Ausstattungsteile sind in der Regel nicht spülmaschinenfest. Reinigen Sie diese von Hand mit warmem Wasser und etwas Spülmittel. Verwenden Sie Reinigungsmittel *nicht konzentriert* und keinesfalls sand- oder säurehaltige Putz- bzw. chemische Lösungsmittel. Empfehlenswert ist ein Allzweckreiniger mit neutralem PH-Wert. Das Typenschild an der Geräteinnenseite nicht beschädigen oder gar entfernen – es ist wichtig für den Kundendienst. Achten Sie darauf, dass kein Reinigungswasser an stromführende Teile im Geräteinneren gelangt.

Wenn Ihre Geräterückseite mit einem Wärmetauscher - auch Verflüssiger genannt - ausgestattet ist, befreien Sie dieses Teil von Zeit zu Zeit von Flusen und Staub. Staub und Flusen behindern nämlich die Abführung der Wärme aus dem Innenraum und erhöhen den Energieverbrauch wesentlich. Am besten verwenden Sie zum Entstauben des Wärmetauschers eine weiche Bürste oder einen Staubwedel.

Ausser Betrieb setzen

Falls Sie Ihr Gerät für längere Zeit ausser Betrieb setzen (z.B. Ferien), sollten Sie dieses offen lassen um Geruchsbildung im Innern zu verhindern. Bei Geräten mit Schloss; das Schloss bei geöffneter Türe unbedingt auf Stellung "geschlossen" bringen und Schlüssel fern von Kleinkindern aufbewahren um Spielunfälle zu verhindern.

Eis- und Reif - Schichten die sich an den Innenwänden des Gefrierschranks bilden wirken ab einer gewissen Stärke wie eine Isolation und beeinträchtigen die Kälteabgabe. Sie müssen von Zeit zu Zeit entfernt werden. Verwenden Sie zum Entfernen von Eisschichten an den Innenwänden einen Schaber ohne scharfe Kanten, aus Kunststoff oder Holz.

Entfernen Sie dazu für kurze Zeit die Schubfächer vom Gerät und legen Sie ein Tuch auf den Geräteboden um das abgeschabte Eis aufzufangen und einfach entfernen zu können.

Die für das Gerät unschädlichste Methode zur Entfernung einer Eisschicht ist das Abtauen.

Abtauen

Bei normalem Gebrauch (4 – 5 mal öffnen pro Tag) muss der Gefrierschrank ein- bis zweimal im Jahr abgetaut werden (in anderen Fällen öfter).

Das Abtauen im Kühlschranks erfolgt automatisch.

Gefahrenhinweise

Niemals elektrische Geräte wie Haartrockner, Heizlüfter, Dampfreinigungsgeräte, Abtausprays oder Hilfsmittel mit offener Flamme (z.B. Kerzen) zum Abtauen des Gerätes verwenden.

Der Kunststoff Innenraum könnte schmelzen und austretendes Schäummittel - Gas könnte sich durch Funken bzw. offene Flammen entzünden.

Verwenden Sie auf gar keinen Fall ein Dampfreinigungsgerät zum Abtauen von Eisschichten im Gerät (höchste Stromschlag Gefahr)

Gehen Sie zum Abtauen des Gefrierschranks wie folgt vor:

1. Stellen Sie einen geeigneten, nicht metallenen Behälter (Tragcontainer aus Kunststoff oder Wäschekorb) bereit.
2. **Ziehen Sie unbedingt den Stecker aus der Steckdose.**
3. Trocknen Sie Ihre Hände gut ab, um Hautschäden bei Eiskontakt zu vermeiden (noch besser: Haushaltshandschuhe verwenden)
4. Entfernen Sie sämtliches Gefriergut aus dem Gerät und legen Sie es **dick in Zeitungspapier gewickelt** in den bereitgestellten Behälter und stellen Sie diesen in einem kühlen, trockenem Raum ab.
5. Decken Sie den Behälter mit einer dicken Wolldecke rundum ab.
6. Entfernen Sie die Schubfächer durch Herausziehen bis zum Anschlag und anschliessend leichtes Anheben vorne.
7. Schaben Sie das grösste Eis wie vorher beschrieben vorsichtig von den Gerätewänden und legen Sie dieses in die Küchenspüle.
8. Ziehen Sie - soweit vorhanden - die Tauwasser Ablaufrinne im Geräteboden heraus und stellen Sie ein geeignetes Tauwasser Auffangbecken darunter.
9. Beschleunigen Sie bei Bedarf den Abtau Vorgang indem Sie einen grossen Topf mit warmem (nicht

10. zu heissem) Wasser auf den Geräteboden stellen und die Gerätetür schliessen.

11. Legen Sie bei Geräten ohne Tauwasser Ablaufrinne einen saugfähigen Lappen unter die Gerätefront und entfernen Sie das Tauwasser im Gerät laufend mittels einem Schwamm.

12. Reinigen Sie den Innenraum gründlich. Verwenden Sie hierzu warmes Wasser mit etwas Essig und wischen Sie anschliessend mit klarem Wasser nach.

13. Wischen Sie das Gerät mit einem weichen Tuch gründlich trocken und lassen Sie es ca. 3-4 Minuten auslüften.

14. Schliessen Sie die Gerätetür und stecken Sie den Stecker wieder in die Steckdose.

15. Bringen Sie den Temperaturregler wieder auf Max. Einstellung (**grüne und rote Lampe - soweit vorhanden - leuchten**) und schalten Sie wo vorhanden den SUPER GEFRIERSCHALTER ein. (**gelbe Lampe leuchtet zusätzlich**)

16. Füllen Sie nun das Gefriergut - die älteste Ware zu oberst - wieder in die vorher eingeschobenen Schubfächer ein.

Um das Antauen des ausgelagerten Gefriergutes zu verhindern, sollten Sie die vorerwähnten Schritte möglichst innerhalb von maximal zwei Stunde erledigen.

17. Wenn die rote Lampe erloschen ist, stellen Sie den Temperaturregler wieder auf eine mittlere Einstellung.

Schalten Sie wo vorhanden den SUPER GEFRIERSCHALTER nach ca. 12, spätestens jedoch nach 24 Stunden wieder ab (**gelbe Lampe erlischt**).

10 Selbst Beseitigung von Störungen

Gute Fertigungsqualität unter Anwendung von modernster Kühl- und Gefiertechnik sorgen grundsätzlich für eine einwandfreie Funktion Ihres Gerätes.

Prüfen Sie deshalb bei Verdacht auf eine Störung immer zuerst ob Sie alle Hinweise und Ratschläge in dieser Bedienungsanleitung befolgt haben, bevor Sie den Kundendienst direkt oder über Ihren Händler anfordern.

Bitte beachten:

Der Kompressor (auch Kühlmaschine genannt) muss nicht ununterbrochen laufen.

Er ist über den Thermostat welchen Sie mit dem Temperaturregler einstellen gesteuert und schaltet automatisch ein, wenn die eingestellte Temperatur im Gerät überschritten wird und automatisch aus, wenn diese wieder erreicht ist.

Bei jedem Kompressor - Kühlsystem treten Geräusche auf, wenn der Kompressor eingeschaltet ist. Diese Geräusche rühren einerseits vom laufenden Motor im Kompressor und andererseits von der Strömung des Kältemittels in den Kühlsystem - Leitungen her. Solche Geräusche sind also normal und bedeuten keine Funktionsstörung.

In ungeheizten Räumen kommt es bei kalter Witterung vor, dass sich an den Aussenwänden des Gerätes Kondenswasser bildet.

Dies bedeutet keine Störung und regelt sich von selbst, wenn wärmere Jahreszeiten beginnen.

Rufen Sie den Kundendienst erst dann, wenn Sie für eine mögliche Störung durch eine Selbstanalyse der möglichen Störungsfaktoren keine Ursache finden oder keine Mittel zur Behebung einer Störung zur Verfügung haben.

Sehen Sie also unbedingt zuerst nach unter: „**was ist wenn**“

Was ist wenn..... :

a) Keine Funktion (Gerät läuft nicht)

Prüfen Sie:

- Ist der Gerätestecker in Ordnung und sitzt er fest in der Steckdose
- Führt die Steckdose Strom ?
(*evtl. durch Anschliessen eines Kleingerätes wie Handmixer Haartrockner etc. prüfen*)
- Ist Gerät eingeschaltet (Temperaturregler nicht auf Nullstellung)

Achtung!

Die Isolation der Gerätewände ermöglicht bei Störungen oder Stromausfall für das Gefriergut eine Lagerzeit von 10 bis 15 Stunden nach Eintreten des Störereignisses.

Bei besonders stark isolierten Geräten sogar wesentlich mehr. Fragen Sie Ihren Händler nach der für Ihr Gerät zutreffenden: "*Lagerzeit im Störfall*". Bei länger andauernder Störung beginnt das Gefriergut im Gerät aufzutauen. Deshalb rechtzeitig geeignete Massnahmen zur Behebung der Störung einleiten und notfalls Gefriergut in ein anderes Gefriergerät (eventuell beim Nachbarn) umlagern.

b) Gerät kühlt nicht ausreichend Einfriervorgang dauert zu lange Kompressor läuft zu oft

Bitte prüfen:

- haben Sie darauf geachtet, das Gerät am endgültigen Standort mindestens 2 Stunden stehen zu lassen, bevor Sie es einschalten. (Beruhigung des Kältemittel Kreislaufes) siehe: "Inbetriebnahme des Gerätes".

Wenn nein; den Stecker herausziehen, Gerät bei geschlossener Tür auf einer Seite für kurze Zeit anheben bzw. in Schrägstellung bringen und wieder auf die Füsse stellen. Nach Ablauf von 2 Stunden Stecker wieder einstecken. Gerätetür für ca. 12 Stunden (bzw. bis die rote Lampe - soweit vorhanden - erlischt) nicht mehr öffnen.

- Gerätetür schliesst nicht fest Dichtung wird nicht fest angeedrückt

Probe: ein Blatt Schreibpapier zwischen Dichtung und Gehäuse legen und Tür schliessen. Das Papier darf sich an allen Seiten nur schwer herausziehen lassen.) Lässt sich das Papier an einer oder mehreren Stellen ohne Widerstand herausziehen, Kundendienst benachrichtigen.

- Starke Eisbildung an den Innenwänden des Gefrierschranks (*siehe: "Reinigung und Pflege"*)
- Gerät ist direkter Sonneneinstrahlung ausgesetzt oder steht zu nahe an einer Wärmequelle (Ofen Heizkörper etc.)

Gerät vor direkter Sonneneinstrahlung schützen / Abstand zu Wärmequelle prüfen / Isolierplatte zwischen Gerät und Wärmequelle schieben. (siehe "Wahl des Aufstellungsortes")

- Menge der frisch eingelegten Lebensmittel entspricht nicht dem auf dem Typenschild angegebenen Gefriervermögen (XX kg /24h)
- Ist die Be- und Entlüftung in Ordnung, Lüftungsgitter verdeckt oder ist der Wärmetauscher (Verflüssiger) an der äusseren Rückwand des Gerätes verstaubt ?

c) Gerät entwickelt zu laute Geräusche

Bitte prüfen:

- Steht das Gerät fest auf dem Boden, werden nebenstehende Möbel oder Gegenstände von dem laufenden Kühlaggregat in Vibration gesetzt? Darauf achten, dass alle Teile an der Rückwand frei schwingen können, evtl. anliegende Teile vorsichtig wegbiegen.

Beachten Sie; Strömungsgeräusche im Kältekreislauf sind nicht zu vermeiden.

Auf keinen Fall dürfen Sie Eingriffe technischer Art am Gerät vornehmen oder Reparaturversuche unternehmen.

11 Kundendienst

Lassen Sie Reparaturen und Eingriffe an dem Gerät nur vom zuständigen Kundendienst ausführen, da sonst erhebliche Gefahren für den Benutzer entstehen können und die Garantie erlischt.

Sehen Sie in der Garantiekarte oder dem zusätzlich beiliegenden Kundendienstverzeichnis nach, welche Firma für den Kundendienst Ihres Gerätes zuständig ist.

Fehlt ein Hinweis auf den zuständigen Kundendienst in Ihrer Gerätedokumentation, so wenden Sie sich bitte an den Verkäufer.

Kundendienst Einsätze zur Behebung von Störungen welche auf Nichtbefolgen der in dieser Bedienungsanleitung enthaltenen Hinweise und Ratschläge beruhen, sind **kostenpflichtig** und fallen nicht unter Garantie und Gewährleistung Ihres Verkäufers.

Um im Bedarfsfall rasch Hilfe zu bekommen, halten Sie,

vor dem Anruf beim Kundendienst, unbedingt die wichtigsten Daten zur Identifikation Ihres Gerätes bereit:

- Geräte Typ Modell (siehe Typenschild)
- Kaufdatum
- Name und Standort Ihres Verkäufers
- Beschreibung des Funktionsfehlers







12 Einbau in Küchenzeile

Soweit das Gerät in Ihre Küchenzeile eingebaut werden kann, liegt der Gerätedokumentation eine Installations-Anleitung bei .

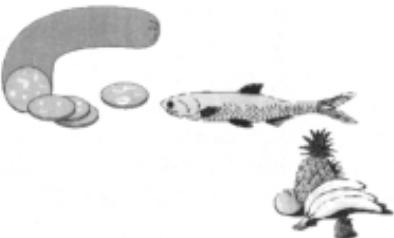
13 Garantiebedingungen

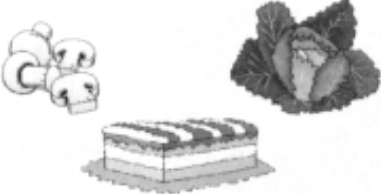
Beachten Sie die allgemeinen Garantiebedingungen und die Garantielaufzeit in der beiliegenden oder vom Verkäufer anlässlich Kauf überreichten Garantiekarte.

Der Hersteller arbeitet ständig an der Weiterentwicklung seiner Produkte. Bitte haben Sie deshalb Verständnis dafür, dass Änderungen in Form, Ausstattung und Technik vorbehalten bleiben.

Lebensmittelsymbole	Beschreibung	Lagerzeit / Verpackung für Gefriergut
	<p>Hackfleisch Würste Klein – Fische Herz / Leber Speiseeis Früchte</p>	<p>2 – 3 Monate in Polyethylen Gefrierbeutel</p> <p><i>Speiseeis und Früchte In Kunststoffbehälter</i></p>
	<p>Käse Brot Gross – Fische Kuchen / Kekse</p>	<p>4 Monate in Polyethylen Gefrierbeutel</p> <p><< In Glasbehälter</p>
	<p>Schweinefleisch Rindfleisch Hase Schaf</p>	<p>6 Monate in Alu Folie</p>
	<p>Pilze / Spargel Gemüse (geschnitten) Erdbeeren Torten</p>	<p>6 Monate in Polyethylen Gefrierbeutel</p> <p><< in Alu Folie</p>
	<p>Huhn / Truthahn Ente Gans</p>	<p>8 Monate in Alu Folie</p>
	<p>Blumenkohl Bohnen Peperoni</p>	<p>10 – 12 Monate in Polyethylen Gefrierbeutel</p>
	<p>Eingemachtes Eingekochte Früchte Eislutscher</p>	<p>10 – 12 Monate in Glasbehälter << in Alu Folie</p>

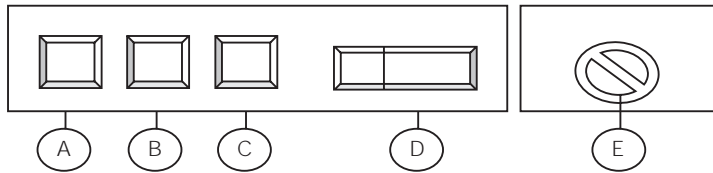

- Ⓐ Kontrollampe GRÜN
- Ⓑ Kontrollampe GELB
- Ⓒ Kontrollampe ROT
- Ⓓ Super Gefrierschalter
- Ⓔ Temperaturregler (Ein / Aus)

Je nach Modell unterschiedlich vorhanden

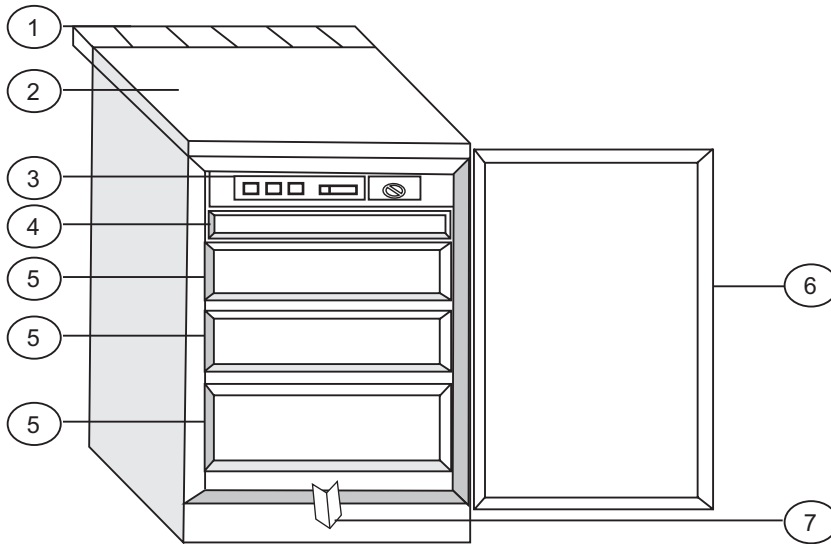

- ⓫ Lüftungsgitter
- ⓬ Arbeits- / Abdeckplatte
- ⓭ Bedienungs Panel
- ⓮ Fach für Eiswürfel / Beeren
- ⓯ Gefrierfach (Schubfach)
- ⓰ Türdichtung
- ⓱ Tauwasser Ablassrinne
- ⓲ Rückwand - Verflüssiger
- ⓳ Kompressor

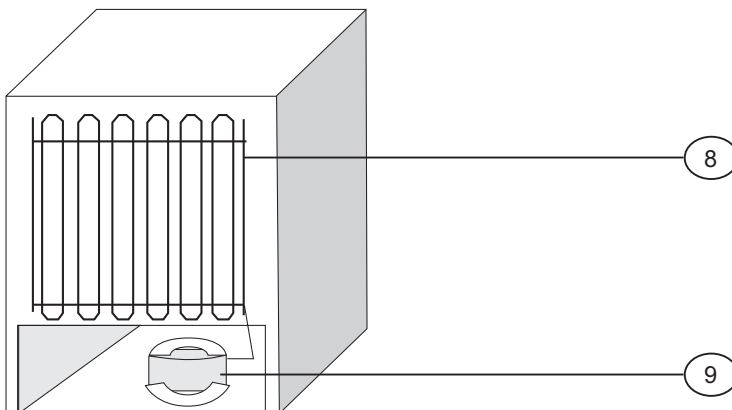

Die abgebildeten Komponenten sind je nach Gerätemodell individuell vorhanden. Die Ausstattung Ihres Gerätes kann von den Abbildungen abweichen.

Contents	<i>Page</i>
CE - Declaration of conformity.....	Inside Cover sheet
1 Protecting the environment and advice for disposal.....	2
2 Deciding where to locate your fridge / freezer.....	2
3 Installing your appliance.....	2
Danger warnings.....	2 / 3 / 4 / 6 / 7
4 Rating plate.....	3
5 Connecting up your appliance to the mains.....	3
6 Using your appliance.....	3
Switching on/off and selecting the temperature	3
Pilot lights.....	3
Warning buzzer.....	3
7 Starting up the freezer.....	4
8 Freezing/storing of fresh food.....	4
Labelling	4
Maximum capacity	4
Storage time	4
Refrigerating storage battery	5
Precautions and advice	5
9 Cleaning and maintenance	5
Switching off the appliance.....	5
Defrosting.....	5
10 Troubleshooting guide.....	6
What to do when / Please check	6
11 Getting your appliance serviced.....	7
12 Guarantee.....	7
13 Built in the appliance in a fitted kitchen.....	7
Food storage guide.....	8

Please read these user instructions carefully to understand, quickly and thoroughly, how to use your new fridge / freezer. Underline any parts you consider particularly important. Look after this document so that you may consult it in future or pass it on to any future owners.

You have purchased a reliable appliance which will serve you for many years if it is used and maintained correctly. The detailed illustrations can be found on the last pages of this user manual. The performance data on the rating plate refer to a room temperature within the range of +10°C to 32°C.

Important!

This appliance is designed for domestic use. If it is installed for professional or commercial use, the standards applicable to the respective trade must be observed. The appliance has been tested against leakage in compliance with the relevant legal safety standards .

Should you have bought your new fridge / freezer to replace an old appliance, please make sure that all existing latch- or bolt-locks on the old appliance are destroyed, before you dispose of it. This will ensure that a child cannot get trapped inside.

Please have the old appliance ecologically disposed of by a company specialised in environmental protection, since the appliance may contain harmful components in the refrigerant and this must be removed with special equipment. Please check with your dealer or with your local authority.

Make sure that the refrigerating system containing the refrigerant, especially the heat exchanger at the back of the appliance, is not damaged during transportation to the disposal or collection site, so that you can be sure that the refrigerant does not leak out. Details concerning the type of refrigerating/isolating agent used can be found on the appliance's rating plate.

After installation of the appliance, the plug should be easily accessible.

If the power cable is damaged, an approved cable provided by a manufacturer or a service agent must be used for replacement.

Warning: Keep the appliance well ventilated; remove any transport supports from cavity.

Warning: Do not use hard objects to remove frost.

Warning: Ensure the refrigeration pipeline cannot be damaged.

Warning: Do not use electric appliances within the food storage compartment except for models recommended by the manufacturer.

User instructions

The user instructions apply to several models, for this reason there may be some differences in the details given, according to the type of the appliance.

1 Protecting the environment / advice for disposal**Packing**

serves to protect the appliance during transportation and recyclable materials have been used for packaging.

Corrugated board/cardboard (mainly from waste paper)

- shaped parts in PS (foamed CFC-free polystyrene)
- foils and bags in PE (polyethylene)
- strapping tapes in PP (polypropylene)
- Please hand over all packaging to the nearest official collection point, so that all the different materials can be re-used or recycled as far as possible and any illegal depositing of such materials is thus avoided.

2 Deciding where to locate your appliance

In order to avoid any damage or injury to persons or things, the appliance should be unpacked by two people and placed in the chosen location

Before positioning it, check that your new appliance has no visible outer damage.

On no account should you start up your appliance if it is damaged.

Check the appliance carefully for:

- **Damage to the packaging** which might indicate that the appliance has been mishandled during transportation.
- **Damage to the outer casing**
- **Any visible damage to the cable / plug**

If in any doubt let the customer service department check the appliance.

It must at all costs be avoided, that any environmentally damaging refrigerant leaks out by starting up the appliance.

3 Installing your appliance

- a) Unpack the fridge / freezer.
- b) In order not to unnecessarily waste raw materials, the handles (requiring smaller packaging) have not been mounted onto the separate parts of the appliance.
Mount the door handles and at the same time any other enclosed parts according to the relevant instructions enclosed separately.
- c) Remove any objects from inside the appliance.
- d) Carefully remove all film and adhesive tape from the casing from the door
- e) Remove any polystyrene pieces from around the compressor (if present).
- f) Remove all documents and accessories from inside the appliance.

- g) Clean the inside of the appliance with lukewarm water and vinegar and dry it thoroughly with a soft cloth.

Do not use washing liquids, sharp or abrasive household products or any other cleaning agents containing soda.

- Make sure that the pipes for the circulation of the refrigerant are not damaged in any way during installation of the appliance.
- The appliance must only be used for the purpose for which it is intended.
- **The appliance must be placed on a firm, level surface.** This is the only way to ensure that the refrigerant can circulate freely and thus ensure that your appliance will work efficiently.
- **If possible, place your appliance in a cool, well aired, dry room.**
- Do not place your appliance in direct sunlight, nor in a room at high temperature.
- Do not place your appliance in the vicinity of any sources of direct heat such as heating, ovens, cooking stove etc. (This would mean the compressor would have to work harder and as a result the power consumption would be considerably higher).

If installation near a direct heat source cannot be avoided, we recommend fitting a suitable insulation plate between the appliance and the heat source (do not use asbestos), or at least the following minimum distances must be observed:

- from a gas or electric cooker **3 cm**
- from a radiator or oven etc. **30 cm**
- from another refrigerating appliance **2 cm**
- **Do not place any appliances, such as microwaves, toasters etc. which give off heat on the appliance.**

Never obstruct the ventilation grille.

Always pull out the plug itself and never pull the cable when cutting the appliance off from the mains supply.

WARNING !

Leave the appliance standing in its final position for at least 2 hours before switching it on, so that the circulation of the refrigerant stabilises and no operating problems occur.
Before connecting up the appliance, make sure that it is absolutely dry inside - especially in the corners.

Danger warnings

Depending on its composition, the refrigerant can be easily inflammable. The refrigerant circuit has been hermetically sealed and has been tested many times for possible leaks.
Any inexpert interference might well create a fire hazard. Make sure nothing mechanically effects the circulation of the refrigerant, nor, in particular, the accessible parts around the compressor.

Only expert professional personnel should intervene on the refrigerating system.

Warning!

Any refrigerant spilling out can injure your eyes. In the event of eye contact with the refrigerant, wash your eyes instantly under plenty of running water and call/consult a doctor (an eye specialist) immediately.

The appliance, according to its climate category, is meant for use at certain room temperatures. These temperatures should not be exceeded! The climate category for your particular appliance is marked on the rating plate. The categories are:

name of climate category	suitable room temperatures
SN	+ 10° C to + 32° C
N	+ 16° C to + 32° C
ST	+ 18° C to + 38° C
T	+ 18° C to + 43° C

4 Rating plate

The rating plate with the technical data is located on the side of the appliance inner wall or outside, on the rear side of the unit.

Take a note of the technical data

Copy here below the technical data from the rating plate so that it is easily accessible without having to move the appliance.

Model- / Type N°
 Gross capacityLitres
 Net capacityLitres
 Operating voltageV~50 Hz
 Maximum absorbed power (W)Watt
 Safety fuse (A)Amp
 Power consumptionkWh/24h
 Freezing capacitykg/24h

5 Connecting up your appliance to the mains

Your appliance must be connected only to a grounded power socket which complies to relevant standards and has been installed by an authorised specialist. Before you plug in your appliance to the power socket, make absolutely sure that the voltage (V) and the safety fuse (A) for the main fuse box stated on the appliance's rating plate match your electrical supply. If these do not match, notify the nearest service department or your dealer immediately.

The appliance must not be connected up to an inverse rectifier (eg. solar panels).

6 Using your appliance**Switching on / off and Selecting the Temperature Temperature dial (Thermostat)**

The temperature dial switches the appliance on and off and sets the cooling temperature.

To switch on :

Turn the temperature dial to the right.

- The appliance has been switched on.

- The compressor is activated until the set temperature inside the appliance has been reached.

When setting the temperature for the freezer compartment, it is best to use a coin or a screwdriver.

Temperature settings:

Turn dial left to **lowest setting** = slight cooling

Turn dial right to **highest setting**= lowest temperature

The temperature must be set according to:

- the appliance's room temperature
- quantity of stored food
- how often the appliance is opened

We recommend a medium setting. You will soon learn, through observation, which is the most suitable setting for your requirements.

Switching off: Turn the dial as far to the left as possible.

- The compressor has been switched off

Pilot lights

If your appliance is equipped with pilot lights, they indicate the following:

- **green** = CONTROL the appliance is connected to the electrical supply **and is operating**.
- **yellow** = the SUPERFREEZE SWITCH is on and the thermostat has been deactivated. The compressor continues to refrigerate, until the SUPER FREEZER SWITCH is switched off again.
- **red** = ALARM the temperature in the freezer compartment is too warm i.e. has gone up.

The **green** pilot light - when present - **must always remain on** when the appliance is connected up to the electrical supply and is switched on. It is very important to pay attention to this because in the event of a power failure, the red and yellow pilot lights stop operating and no longer provide a warning.

If the red pilot light comes on there may be several reasons for this, namely:

- The freezer is being started up for the first time
- It is being restarted after defrosting
- The freezer has been refilled with fresh food

In these cases it is quite normal for the red pilot light to be on. It goes off automatically when the temperature inside reaches approximately - 18°C.

Switch on (if provided) the SUPER FREEZE SWITCH (*switch off again no more than 24 hours later or when the red light goes off*).

If possible, do not open the freezer compartment until the red light has gone off.

If the red pilot light continues to remain on after 12 to 24 hours, there may be a serious problem.

In this case consult the chapter:

„What to do when...“ (Troubleshooting guide) at the end of this user manual.

Warning buzzer

If your appliance is equipped with a buzzer, it will sound when the red pilot light goes on.

This will be automatically silenced, when you switch on the SUPER FREEZE SWITCH.

7 Starting up the freezer

1. Switch on the freezer by turning the temperature dial to the right (for the time being turn the dial fully to the right to the maximum position) **(the green and red lights - if provided - go on)**
2. If equipped with a SUPER FREEZE SWITCH turn it on **(the yellow light will also come on)**.
3. Do not open the door of the freezer compartment for about 4 hours, or for as long as the red light is on, so that the temperature in the freezer can drop to the necessary level.
4. You can now fill the freezer with any amount of frozen food (food which has been bought ready frozen). The SUPER FREEZE SWITCH should be switched off again after 24 hours at the latest.
5. If you want to freeze fresh, unfrozen food, consult the chapter "Freezing / Storing fresh food".

Warning!

- Do not store any bottled liquids in the freezer. Liquids expand when frozen and the bottle may explode.
- Never keep explosive substances or aerosol cans with inflammable propellants such as butane, propane, pentane etc. in the freezer. Any escaping gases could be ignited by electrical components. Such aerosol cans can be recognised by the list of contents or by the inflammable symbols printed on the can itself.
- When storing ready frozen food, you must follow the manufacturer's instructions on the food packaging.
- Deep frozen ice-cream and ice-lollies must not be eaten until a few minutes after being taken from the freezer to avoid injury to lips and tongue (danger of skin detachment). For the same reason, avoid touching the frozen inside walls of the freezer with wet hands.
- Defrosted or slightly frozen products should be used immediately. As a rule, such products are not suitable for re-freezing.
- Packaging should be dry to avoid things freezing together.
- Ready frozen foods should be stored so that they do not come into contact with newly added foods which have not yet frozen.

8 Freezing / Storing fresh food

Almost all fresh products are suitable for freezing and storing in the freezer.

For the most common of these products, a storage guide with details of acceptable storage times and the most suitable packaging is provided. (see "Food storage guide" at the back of this user manual).

Label fresh products clearly as they are not easy to identify when deep frozen in transparent freezer-bags. We recommend using commercially available labels for frozen foods.

Pack fresh products in portions suitable for your needs to avoid defrosting quantities that are too big for you to use up in one day.

Label the portions with at least the following information:

- Product name (e.g. beef fillet)
- Weight of the Portion
- Quantity (*number of pieces*)
- Freezing date
- Use by date (*see "Food storage guide"*)

Then continue as follows:

- a) Berries, fruits with peel, herbs etc. should be laid out loose for freezing on the freezing tray (not all models are supplied with this) in the upper part of the freezer and then put into freezer bags after about 12 hours. Store the filled freezer bags in one of the available drawers. Fresh food should be placed in the top drawer and moved down to one of the lower drawers after approx. 24 hours. *Avoid putting fresh foods directly in contact with deep frozen food. The deep frozen food could defrost and may not last out the normal storage time.*
- b) Within a period of 24 hours fill up the freezer only with the adequate quantities of fresh food for the freezing capacity of your freezer. **Consult the information on the rating plate (XX kg/24h).**
- c) If your freezer is equipped with a SUPER FREEZE SWITCH, switch it on (the yellow light will come on) this is not strictly necessary when filling up with already frozen foods (e.g. deep frozen foods). **WARNING!** Switch off the SUPER FREEZE SWITCH after 24 hours at the latest (the yellow light will go off).
- d) Set the temperature dial to a medium to high setting.
- e) Keep the temperature in the freezing compartment under control preferably by placing a suitable thermometer with a scale range of up to -26°C. **The storage temperature must always be at least -18°C.**

Refilling the freezer compartment with fresh (not frozen) food

Make sure that you wait at least 24 hours before refilling with fresh food, in adequate quantities for the freezing capacity of your freezer **(XX kg/24h)**.

Maximum capacity

In order to ensure correct storage of frozen food, never fill the drawers up to the top.

Set the temperature dial strictly according to the filling capacity.

To save energy in normal room temperatures (+ 18°C to + 22°C) we recommend setting the temperature dial to a medium setting.

Storage time

The storage time for ready deep-frozen products depends on the type of product and on its ingredients.

For this reason, you should strictly follow the producer's instructions on the packaging.

When you want to freeze fresh foods yourself, consult the **Food storage guide** at the back of this user manual.

Once frozen foods have been defrosted, they should be used up within between 12 to 24 hours.

Do not eat any food beyond its storage time, this could lead to food poisoning.

Refrigerating storage battery

(not supplied with all appliances)

Refrigerating storage batteries serve two functions:

- In the event of a power cut, the storage battery prevents the temperature inside the appliance from going up too much – this preserves the quality of the food for longer.
- Put storage batteries with the flat side in contact with the uppermost evaporation panel or in the top compartment.
- Storage batteries can also be used to keep foods cool in a cool box.
- Storage batteries reach their maximum refrigerating capacity after they have been in the freezer for about 24 hours at - 18° C or lower and are then placed in one of the cool boxes that are commercially available.

Precautions and advice

- Whenever cleaning or defrosting, remove the power plug or switch off the main fuse.
- After closing the freezer door, do not open it immediately and do not force it open under any circumstances. The vacuum created by the sealing of the door is dispersed after about 1 - 2 minutes, so that the door can be opened normally again.
To prevent condensation and ice forming, allow cooked food to cool down to room temperature before closing the lid of the dish and before storage.
- Leave the freezer door open as briefly as possible to avoid wasting energy and to prevent an excessive amount of ice forming in the freezer compartment.
- If the red pilot light comes on unexpectedly or stays on for a long period of time, do not open the door on any account and take appropriate measures immediately (see **"What to do when....."** at the back of the user manual).
- Never use a screwdriver or any other sharp-edged metal tool to remove the layers of ice. The inside walls are very delicate and can be easily damaged by sharp edges. Use only plastic or wooden scrapers with no sharp edges.

9 Cleaning and maintenance

As a firm rule, unplug the power plug or switch off at the mains.

For the upkeep of the external appearance of your fridge / freezer, clean the outside every now and again with furniture polish or with an enamel protecting product (never, on any account use it inside). Clean the door seal with warm water now and again but do not use any cleaning products.

Clean your appliance regularly.

- The various parts inside the fridge / freezer are generally not suitable for dishwashers. These should be washed by hand with warm water and a little washing-up liquid. Never use the cleaning agent *neat* and on no account use any abrasive or acid, i.e. chemical cleaning products. A general all purpose pH neutral cleaning agent is recommended.
- The rating plate inside or outside your appliance should not be damaged and should never be removed - this is essential for servicing. Make sure, when cleaning, that no water runs onto any electrical parts inside the appliance.
- If there is a heat exchanger -called condenser- on the back of your fridge / freezer, this should be cleaned regularly. Dust and dirt impede the release of heat from the inside and considerably increase energy consumption. For best results, use a soft brush or a duster to remove dust from the condenser.

Switching off the appliance

If your appliance is going to be switched off for longer periods (such as during holidays), it should be left open to prevent odours from building up inside. If your appliance has a lock, set the lock in the "closed" position with the doors open and keep the key well away from small children to prevent accidents.

Ice and frost layers which build up to a certain thickness on the inside walls, act as insulation and prevent the dispersion of the coldness. These must be removed from time to time. To remove the layers of ice from the inside walls, use a plastic or wood scraper with no sharp edges.

When doing this, remove the drawers and lay a cloth on the bottom of the appliance to catch the ice as it is scraped off so that it can be easily removed.

The method least likely to damage your appliance when removing the layers of ice is to defrost it.

Defrosting

In normal circumstances (opening the freezer 4 – 5 times a day) the freezer compartment should be defrosted once or twice a year (more often in other circumstances).

The fridge compartment is defrosted automatically.

Danger warnings

Never use electrical appliances to defrost your appliance, such as a hair dryer, fan heater, dehumidifiers, de-icing sprays or anything with a naked flame (e.g. candles).

The plastic inside of your appliance could melt and the escaping gas or foam could be ignited by sparks or by the naked flame.

On no account should a steam cleaning device be used to defrost the layers of ice in the appliance (great risk of an electric shock).

Proceed as follows to defrost your appliance:

1. Provide a suitable non-metallic container (a plastic container or wash-basket).
2. **Make absolutely sure that you remove the plug from the power socket.**
3. Dry your hands thoroughly to prevent skin damage from contact with ice (it is advisable to use gloves).
4. Remove all frozen food from the freezer and roll it **firmly in newspaper** place it in the container already prepared and place the container in a cool, dry room.
5. Cover the container all around with a thick blanket.
6. Remove the drawers by pulling them as far out as possible and then raising them slightly.
7. As described previously, scrape the thickest ice carefully from inside the freezer and put it in the kitchen sink.
8. If your appliance is equipped with a drip duct at the bottom of the appliance, pull it out and place a bowl to catch the dripping water underneath it.
9. If necessary, speed up defrosting by placing a large bowl of warm (not too hot) water on the bottom of the appliance and close the door.
10. If your appliance is not equipped with a drip duct, place an absorbent cloth underneath the front of the appliance and wipe up the defrosting water with a sponge.
11. Thoroughly clean the inside. Wipe it out with warm water and a little vinegar and then rinse it out with clear water.
12. Dry it thoroughly with a soft cloth and air it for 3-4 minutes.
13. Close the door and plug the appliance back in.
14. Reset the temperature dial to the maximum setting.
(if your appliance is equipped with green and red pilot lights, these will come on) and if the SUPER FREEZE SWITCH is provided, switch it on (the yellow light will also come on).
15. Now refill the drawers with the frozen food - the oldest items at the top.
To prevent the frozen food from defrosting, carry out the steps described above within two hours at the most.
16. When the red pilot light goes off, reset the temperature dial to a medium setting.
If provided, switch off the SUPER FREEZE SWITCH after about 12, but no later than 24 hours (the yellow light will go off).

Switching the fridge off

If the fridge has to be switched off for a long period of time, the temperature dial should be set to „0“ and the fridge cleaned as instructed above.

While the fridge is off, leave the doors open to prevent odours from building up.

10 Troubleshooting guide

High quality manufacturing processes and the use of the latest refrigerating and freezing technology will basically ensure the trouble-free functioning of your appliance.

If you suspect any fault, before contacting your nearest service department directly or via your dealer, make sure you have followed all instructions and advice given in this user manual.

Please note:

The compressor (also known as the refrigerating motor) must not operate continuously.

It is controlled by a thermostat which you set on the temperature dial and switches on automatically when the set temperature in the appliance is exceeded and switches off automatically when it is reached again.

Noise can be heard in every compressor - refrigerating system when it is switched on. These noises are produced when the motor in the compressor is running and by the refrigerant flowing through the refrigerating system circuit. These noises are normal and do not indicate any fault in the functioning of your appliance.

In unheated rooms and in cold weather conditions, condensation can build up on the outer walls of the appliance.

This does not mean there is a fault and it will disappear when the temperature increases.

Only call the service department, if after analysis of the possible fault factors, you cannot find any cause for the defect or you are not able to eliminate the fault.

Therefore first check under: „**what to do when**“

What to do when

a) The appliance does not function (it's not running).

Please check:

- Is the plug in good order and is it plugged in the socket properly?
- Is the electricity coming through?
(check this by possibly plugging in a small appliance such as a hand mixer or hair dryer etc.).
- Is the appliance switched on? (Temperature dial should not be set to "0").

Warning!

In the event of a fault or of a power failure, the insulation of the appliance's walls provides 12 to 15 hours storage time for the frozen foods after the beginning of such failures.

Considerably more time is granted in specially insulated appliances. Ask your dealer what is the relevant: "Storage time in an emergency."

If it takes longer to eliminate a problem, the frozen food in the appliance begins to defrost. Therefore, take prompt action to eliminate the problem and, if necessary, move the frozen food to another freezer (perhaps to a neighbour).

- b) Your appliance is not cooling sufficiently.
The freezing process is taking too long.
The compressor is running too often.**

Please check:

- Did you make sure that the fridge / freezer was left to stand for at least 2 hours before switching it on? (To stabilise the circulation of the refrigerating fluid) see: "starting up".

If not; unplug your appliance and lift it to one side, with the door closed, for a short while, i.e. tilt it and then place it back down on its feet again. After 2 hours plug it back in. Do not open the door again for about 12 hours (i.e. until the red light - if provided - has gone off).

- The door does not close tightly and is not sealing properly.

Test: place a sheet of paper between the seal and the casing and close the door. It should be difficult to pull out the sheet of paper on all sides.

If the paper slides out easily on one or more sides, call your nearest service department.

- Heavy ice formation on the inside walls of the freezer compartment (see: "cleaning and maintenance").

- The appliance is exposed to direct sunlight or is sited near a direct heat source (oven, radiator etc.).
Protect the appliance against direct sunlight / check the distance from the heat source / place an insulation plate between the appliance and the source of heat (see "Choosing where to install your appliance").

- The freezer has been filled up with a quantity of fresh food which does not comply with the freezing capacity indicated on the rating plate **(XX kg /24h)**.
- Is the ventilation working properly, the ventilation grille covered or is the condenser on the outer rear wall full of dust?

- c) Your appliance is excessively noisy.**

Please check:

- Is the cabinet standing level and steady, are any nearby objects or items of furniture being vibrated by

the cabinet? Make sure everything at the rear is free, carefully bend back any parts touching.

Note: slight bubbling noises are normal for this type of refrigeration system.

Warning

On no account should you undertake any technical interventions or attempts at repair on your appliance.

11 Getting your appliance serviced

Any repairs or interventions on the appliance should only be carried out by your nearest service department, as otherwise the user may run considerable risks and the guarantee may no longer be valid.

Consult the enclosed guarantee card or the separately enclosed list of after sales centres, to see which company is responsible for servicing your appliance.

If there is no indication of the nearest service department in the documentation provided, then contact your dealer.

Repairs by the service department to eliminate faults which have occurred because of non-adherence to the information and advice given in this user manual, have to be charged to the customer and are not covered by your dealer's guarantee.

In order to receive immediate help, make sure you have ready the following essential data to identify your appliance:

- Appliance type and model (see the rating plate)
- Date of purchase
- Name and place of your dealer
- Description of the fault







12 Guarantee

The general terms and duration of the guarantee are those stated on the guarantee card here enclosed, or supplied by your dealer at the time of purchase.

13 Built in the appliance in a fitted kitchen

If your appliance can be built in a fitted kitchen, the relevant instructions are included among the other appliance documentation.

The manufacturer works constantly at the further development of all products. Please therefore bear this in mind as the form, set up and technology are subject to change, without prior notice.

Food Symbols	Description	Storage time
	<p>Mince meat (ground meat) Sausages Small fish Innards (liver/heart) Ice-cream Fruit</p>	<p>2 – 3 months in polyethylene freezer bags</p> <p><i>Ice-cream and fruit</i> <i>In plastic container</i></p>
	<p>Cheese Bread Large fish Cakes/biscuits</p>	<p>4 months in polyethylene freezer bags</p> <p><< in glass container</p>
	<p>Pork Beef Rabbit Lamb</p>	<p>6 months in aluminium wrap</p>
	<p>Mushrooms/asparagus Fruit (sliced) Strawberries Gateaux</p>	<p>6 months in polyethylene freezer bags</p> <p><< aluminium wrap</p>
	<p>Chicken/turkey Duck Goose</p>	<p>8 months in aluminium wrap</p>
	<p>Cauliflower Beans Peppers</p>	<p>10 – 12 months in polyethylene freezer bags</p>
	<p>Preserved food Fruits preserves Ice-lollies</p>	<p>10 – 12 months in glass container << in aluminium wrap</p>

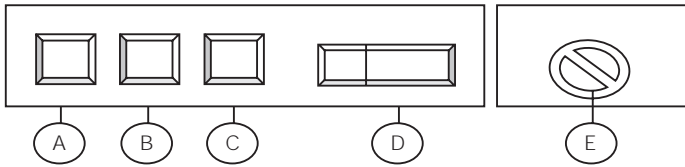

- (A) Indicator light GREEN
- (B) Indicator light YELLOW
- (C) Indicator light RED
- (D) Super Freeze Switch
- (E) Temperature control (On/Off)

Availability depending on Mod./Type

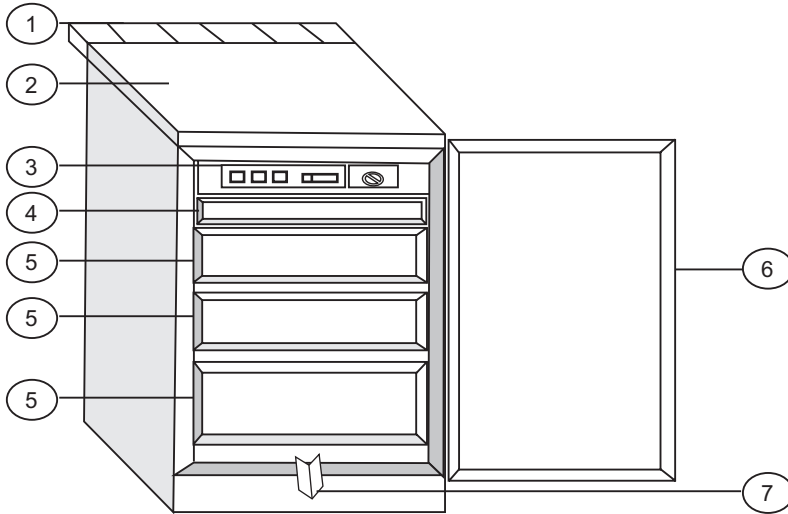

- (1) Ventilation grille
- (2) Worktop/Cover
- (3) Control panel
- (4) Freezer/Storage Compartment
- (5) Berry drawer
- (6) Door seal
- (7) Defrost water collection tray
- (8) Backwall condenser
- (9) Compressor

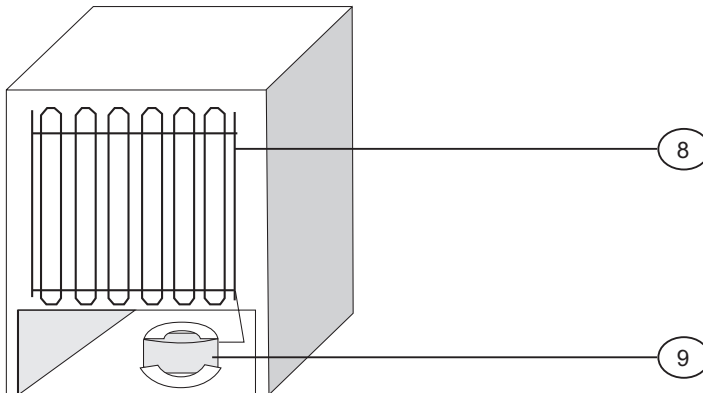

The refrigerator you purchased could vary from the one shown in the pictures

Table des matières

	Page
Déclaration de conformité CE	Pages intérieures de couverture
1 Protection de l'environnement et indications pour l'élimination.....	2
2 Choix du lieu de montage.....	2
3 Montage de l'appareil.....	2
Indications sur les dangers.....	2/3
4 Plaque signalétique.....	3
5 Connexion au réseau.....	3
6 Maniement.....	3
Allumage/extinction et choix de la température.....	3
Lampes-témoins.....	3
Alarme acoustique.....	3
7 Mise en service du congélateur.....	4
8 Congélation / stockage d'aliments frais.....	4
Mentions écrites.....	4
Quantité maximale de remplissage.....	5
Durée de stockage.....	5
Accumulateur de froid.....	5
Mesures de précaution et indications.....	5
9 Nettoyage et entretien.....	5
Mise hors service.....	5/6
Dégivrage.....	6
10 Dépannage par l'utilisateur.....	6
Que faire si...?.....	7
11 Après-vente	7
12 Incorporation dans un bloc-cuisine.....	7
13 Conditions de garantie.....	7
Tableau de stockage.....	8

Nous vous recommandons de lire attentivement la présente notice d'utilisation, vous permettant ainsi de mieux vous familiariser avec votre nouvel appareil. Marquez-en les paragraphes les plus importants, et conservez ce document de façon à pouvoir le consulter à tout moment et le remettre aux éventuels possesseurs ultérieurs de l'appareil.

Vous avez choisi un bon appareil qui, utilisé et entretenu correctement, vous rendra service pendant de nombreuses années. Vous en trouverez les détails dans la dernière partie de votre notice d'utilisation.

Les indications de puissance figurant sur la plaque signalétique se rapportent à une température ambiante comprise entre +10°C et +32°C.

Important!

Cet appareil est destiné à l'emploi ménager. S'il est utilisé dans un domaine artisanal, il y aura lieu d'observer les dispositions relatives au secteur de production concerné.

Son étanchéité a été testée conformément aux prescriptions applicables en matière de prévention des accidents.

Si vous avez acheté votre nouvel appareil en remplacement d'un ancien réfrigérateur ou congélateur, assurez-vous impérativement, avant de le mettre de côté, que les éventuelles serrures à dé clic ou à pêne de ce dernier ont été détruites.

Vous éviterez ainsi que des enfants aillent s'y enfermer en jouant.

Faites impérativement éliminer votre vieil appareil par une entreprise spécialisée, dans le respect de l'environnement, car des composants nocifs pour celui-ci peuvent être présents dans son réfrigérant, qu'il faudra aspirer au moyen d'un équipement spécial. Demandez à votre commerçant ou à votre municipalité.

Veillez à éviter tout dommage au circuit du réfrigérant du vieil appareil, et en particulier à l'échangeur de chaleur visible sur l'arrière de celui-ci, pendant son transport vers le point de collecte ou le service d'élimination. Ainsi serez-vous certain que le réfrigérant qu'il contient ne s'échappera pas sans contrôle. Vous trouverez sur la plaque signalétique de l'appareil des indications sur le réfrigérant utilisé.

Après l'installation de l'appareil, la prise d'alimentation doit être accessible.

Quand le câble électrique est endommagé, il faut utiliser le câble fournis par le fabricant et contacter un service autorisé pour son remplacement.

Attention: Assurer une bonne ventilation de l'appareil.

Attention: Ne pas utiliser d'objet dur pour enlever du givre a moins qu'il soit recommandé par le fabricant.

Attention: Eviter d'endommager les tubes de réfrigération.

Attention: Ne pas utiliser d'appareil électrique dans le compartiment de conservation sauf pour les modèles recommandés par le fabricant.

Notice d'utilisation

Cette notice d'utilisation étant valable pour plusieurs modèles, des écarts de détail pourront s'y présenter selon le type d'appareil.

1 Protection de l'environnement et indications pour l'élimination**L'emballage**

Il sert à la protection pendant le transport; ses parties individuelles sont constituées de matériaux recyclables:

- carton ondulé / carton (obtenus essentiellement à partir de vieux papiers)
- préformés en PS (mousse de polystyrène exempt de CFC)
- feuilles et sachets en PE (polyéthylène)
- banderoles en PP (polypropylène)
- Veuillez apporter les matériaux d'emballage au point de collecte officiel le plus proche, afin que les divers composants puissent être le plus vite possible réutilisés ou recyclés, de manière à éviter les mises en dépôt illégales.

2 Choix du lieu de montage

Afin d'éviter les dommages aux personnes et aux choses, il convient que deux personnes déballent et montent l'appareil.

Avant le montage, assurez-vous impérativement que votre nouvel appareil est exempt de dommages extérieurs visibles.

En aucun cas vous ne devez mettre l'appareil en service s'il apparaît endommagé.

Assurez-vous de l'absence des dommages suivants:

- **Dommages à l'emballage** indiquant que l'appareil pourrait avoir souffert pendant le transport.
- **Dommages à la caisse**
- **Dommages visibles aux câbles et aux fiches**

Au moindre soupçon, faites vérifier l'appareil par le service après-vente.

Il faut éviter dans tous les cas que la mise en service d'un appareil endommagé provoque la fuite de réfrigérant nocif à l'environnement.

3 Montage de l'appareil

- a) Déballer l'appareil
- b) Afin d'éviter le gaspillage inutile de précieuses matières premières, sur certains types d'appareils on n'a pas monté les poignées de porte (un emballage plus petit suffit alors).
Montez les poignées de porte et éventuellement les autres pièces accompagnant l'appareil conformément aux instructions de montage jointes séparément.
- c) Enlevez tous les objets de l'intérieur de l'appareil.
- d) Enlever avec soin toutes les pellicules et bandes adhésives de la caisse de la porte
- e) Enlevez les pièces en polystyrène du compartiment du compresseur (s'il y en a un).
- f) Enlevez documents et accessoires de l'intérieur de l'appareil.
- g) Lavez l'espace intérieur à l'eau vinaigrée tiède et séchez-le à fond au moyen d'un linge souple.

N'utilisez pas de solvants ou de détergents abrasifs, granuleux ou contenant de la soude.

- Veillez, lors du montage de l'appareil, à ne pas endommager les tuyauteries du circuit du réfrigérant.
- N'employez l'appareil que pour les buts d'utilisation spécifiés.
- **L'appareil doit être placé à l'horizontale sur un sol ferme**, car c'est seulement ainsi que l'on garantira une circulation sans obstacles du réfrigérant et donc le fonctionnement optimal de l'appareil.
- **Placez l'appareil dans un local autant que possible frais, bien aéré et sec.**
- N'exposez pas votre appareil à des températures ambiantes trop élevées ou au rayonnement solaire direct.
- Ne placez pas votre appareil à proximité immédiate de sources de chaleur telles qu'appareils de chauffage, poêles, cuisinières, etc. (le compresseur fournit plus de puissance et consomme alors beaucoup plus d'électricité).

Si seul un endroit proche d'une source de chaleur est disponible, il est recommandé d'interposer un panneau isolant approprié (pas en amiante) entre celle-ci et l'appareil, ou de respecter tout au moins les distances suivantes:

- par rapport à une cuisinière à gaz ou électrique 3 cm
- par rapport à un radiateur ou un poêle 30 cm
- par rapport à un autre appareil frigorifique 2 cm
- **Ne placez sur l'appareil aucun autre appareil émettant de la chaleur, par ex. un four à micro-ondes, un grille-pain, etc.**

Ne jamais recouvrir les grilles de ventilation présentes sur l'appareil.

Pour débrancher l'appareil du réseau, tirez toujours sur la prise, jamais sur le câble de raccordement.

ATTENTION!

Laissez l'appareil à son emplacement définitif pendant 2 heures au moins avant de le brancher, afin que le circuit du réfrigérant se stabilise. Cela évitera des pannes.

Avant de brancher l'appareil, son espace intérieur doit impérativement être sec - surtout dans les coins.

Indications sur les dangers

Selon sa composition, le réfrigérant peut être aisément inflammable. Son circuit est hermétiquement fermé, et il a été soumis à plusieurs tests d'étanchéité.

Les interventions inappropriées comportent un danger immédiat d'incendie. On évitera toute manœuvre mécanique sur le système de réfrigération, et en particulier sur ses pièces accessibles présentes dans le compartiment du compresseur. **Les interventions sur le système de réfrigération ne sont autorisées qu'aux techniciens spécialisés et formés à cet effet.**

Attention!

Les projections de réfrigérant peuvent provoquer des lésions aux yeux.

En cas de contact des yeux avec le réfrigérant, rincez-les immédiatement à l'eau courante et faites immédiatement appel à l'aide d'un médecin (oculiste).

En cas de contact des yeux avec le réfrigérant, rincez-les immédiatement à l'eau courante et faites immédiatement appel à l'aide d'un médecin (oculiste).

Selon sa catégorie, l'appareil a été dimensionné pour l'emploi à des températures ambiantes limitées. On ne dépassera les limites indiquées ni dans un sens ni dans l'autre! La catégorie de l'appareil est imprimée sur sa plaque signalétique. En voici la signification:

Désignation de la classe	Températures ambiantes pour lesquelles l'appareil a été dimensionné
SN	+10°C à +32°C
N	+16°C à +32°C
ST	+18°C à +38°C
T	+18°C à +43°C

4 Plaque signalétique

La plaque signalétique, qui porte les données techniques, se trouve en position latérale sur la paroi intérieure ou au dos de l'appareil.

Notation des données techniques

Transcrivez ici les données techniques figurant sur la plaque signalétique, afin qu'elles soient librement accessibles à tout moment sans besoin de déplacer l'appareil.

N° type / modèle
Contenance brute litres
Contenance nette litres
Tension de service V, 50 Hz
Puissance consommée (W) watts
Fusible (A) ampères
Consommation d'énergie kWh/24 h
Pouvoir frigorifique kg/24 h

5 Connexion au réseau

L'appareil ne peut être branché qu'à une **prise murale mise à la terre** et installée conformément aux prescriptions par du personnel technique spécialisé.

Avant d'insérer la fiche de l'appareil dans la prise murale, vérifiez impérativement si la tension (V) et le fusible indiqués sur la plaque signalétique de l'appareil correspondent à l'installation électrique présente chez vous.

Si tel n'est pas le cas, informez-en immédiatement le service après-vente compétent ou votre revendeur, et ne branchez en aucun cas votre appareil au réseau.

L'appareil ne peut être branché à un onduleur (par ex. installations solaires).

6 Maniement

Mise en marche / Arrêt et choix de la température Commande de température (à thermostat)

La commande de température sert à allumer et éteindre l'appareil, et à régler la température de réfrigération.

Mise en marche de l'appareil:

Tourner la commande de température vers la droite. L'appareil est allumé. Le compresseur tourne jusqu'à ce que la température imposée soit atteinte à l'intérieur de l'appareil. Pour agir sur la commande de température du congélateur, utilisez de préférence une pièce de monnaie ou un tournevis.

Réglage de la température:

Commande en **position de minimum**, à gauche
réfrigération faible

Commande en **position de maximum**, à droite
température minimale

Le réglage de la température doit tenir compte:

- de la température ambiante autour de l'appareil
- de la quantité de denrées alimentaires stockées
- de la fréquence d'ouverture de l'appareil

Nous conseillons un réglage en position moyenne. Vous saurez rapidement déterminer vous-même, par une observation précise, le réglage convenant le mieux à vos besoins.

Arrêt : tourner la commande jusqu'à la butée de fin de course à gauche.

- Le compresseur est éteint.

Lampes-témoins

Si votre appareil est équipé de lampes-témoins, le fait qu'elles s'allument signifie ce qui suit:

- **vert** = CONTRÔLE: l'appareil est branché au réseau et en service.
- **jaune** = LE COMMUTATEUR DE SUPER-CONGÉLATION a été fermé, et le fonctionnement du thermostat est suspendu. Le compresseur tourne en permanence jusqu'à ce que l'on rouvre le COMMUTATEUR DE SUPER-CONGÉLATION.
- **rouge** = ALARME: la température est trop élevée dans la partie congélateur.

Le témoin **vert**, s'il est présent, **doit toujours être allumé** lorsque l'appareil est branché au réseau et en service. Rappelez-vous que ceci est particulièrement important car, en cas d'interruption du courant, les témoins jaune et rouge perdent leur fonction et ne peuvent avertir.

Si le témoin rouge s'allume, cela peut être pour plusieurs raisons, en l'occurrence:

- première mise en service du congélateur-armoire
- remise en service après dégivrage
- chargement d'aliments frais à congeler

Dans ces cas, il est normal que le témoin rouge soit allumé. Il s'éteindra automatiquement dès que la température à l'intérieur du congélateur-armoire sera descendue à -18°C.

Fermez le COMMUTATEUR DE SUPER-CONGÉLATION (si votre appareil en est équipé) (*le rouvrir au plus tard après 24 heures ou quand le témoin rouge est éteint*).

Dans tous les cas, n'ouvrez le congélateur-armoire, autant que possible, qu'une fois le témoin rouge éteint. Si malgré cela le témoin rouge brille encore après 12 à 24 heures, il faut sérieusement envisager une panne.

Observez à ce sujet le chapitre:

"Que faire si...?" (Dépannage par l'utilisateur) dans la dernière partie de la présente notice d'utilisation.

Alarme acoustique

Si votre appareil en est équipé, en même temps que le témoin rouge s'allume vous entendrez un signal d'alarme acoustique, lequel s'interrompra automatiquement dès que vous fermerez le COMMUTATEUR DE SUPER-CONGÉLATION.

7 Mise en service du congélateur

1. Allumez l'appareil en tournant la commande de température vers la droite (le porter tout d'abord en position de maximum, tout à fait à droite) **(les témoins vert et rouge - s'ils sont présents - s'allument)**.
2. S'il est présent, fermer le COMMUTATEUR DE SUPER-CONGÉLATION.
3. Ne plus ouvrir la porte du congélateur pendant 4 heures environ, ou jusqu'à ce que le témoin rouge s'éteigne, afin que la température puisse descendre à la valeur correcte dans l'espace intérieur.
4. On peut alors charger des aliments surgelés (déjà achetés tels quels) dans le congélateur. Rouvrir le COMMUTATEUR DE SUPER-CONGÉLATION après 24 heures au maximum.
5. Si vous désirez congeler des aliments frais non surgelés, procédez comme décrit au chapitre qui suit "Congélation / stockage d'aliments frais".

Attention!

- Ne rangez pas de bouteilles contenant des boissons dans le congélateur; Le liquide se dilate en gelant et peut faire éclater la bouteille.
- Ne rangez pas dans l'appareil des substances explosives ou des atomiseurs contenant des gaz propulseurs inflammables tels que par ex. du butane, du propane, du pentane, etc.. Les gaz qui fuiraient éventuellement risqueraient d'être mis en ignition par les composants électriques. Vous reconnaîtrez de tels pulvérisateurs aux indications de leur contenu imprimées dessus ou à un symbole représentant une flamme.
- Il faudra impérativement observer les instructions du fabricant figurant sur l'emballage lorsque vous placerez des aliments surgelés tout prêts dans le congélateur.
- Il convient de ne consommer les crèmes et sucettes glacées que quelques minutes après les avoir enlevées de l'appareil, afin d'éviter des lésions à la langue et aux lèvres (crevasses cutanées). Pour les mêmes raisons, on évitera de toucher les parois intérieures givrées avec des mains mouillées.
- En ce qui concerne les aliments qui ont commencé à décongeler, ou sont tout à fait décongelés, il vaudra mieux les consommer immédiatement, car en général ils ne conviennent pas à une nouvelle congélation.
- Les emballages devront être secs, afin d'éviter que le gel ne les colle ensemble.
- Disposez les aliments déjà congelés de façon qu'ils n'entrent pas en contact avec les emballages encore à congeler.

8 Congélation / stockage d'aliments frais

Presque tous les produits frais conviennent à la congélation et au stockage en congélateur.

Pour les plus courants parmi ceux-ci, nous avons dressé pour vous un tableau avec des indications sur les durées possibles de stockage et les matériaux d'emballage qui leur conviennent le mieux (v. "Tableau de stockage", à la fin de la présente notice d'utilisation).

Identifiez impérativement les produits frais par des mentions écrites car, même si vous utilisez des sacs transparents pour la congélation, une fois surgelés vous ne réussirez pas forcément à les reconnaître clairement.

Nous vous conseillons à cet effet les étiquettes pour produits surgelés disponibles dans le commerce.

Emballer les produits frais dans des portions adaptées aux besoins de votre ménage, afin d'éviter de devoir décongeler ensuite des quantités dépassant ce que ce dernier réussit à consommer en un jour.

Écrivez sur ces portions au moins les indications suivantes:

- Nom du produit (par ex., filet de bœuf)
- Poids de la portion
- Quantité (nombre de pièces ou d'unités)
- Date de congélation
- Date de consommation (v. *Tableau de stockage*)

Procédez ensuite comme suit:

- a) Baies, fruits pelés, fines herbes, etc.: pour les congeler, déposez-les sans serrer sur la tablette de congélation (non présente dans tous les modèles), dans la partie supérieure de l'appareil, et les verser après 12 heures environ dans des sacs de congélation. Rangez ensuite les sacs remplis dans l'un des tiroirs disponibles.
Aliments frais: rangez-les dans le tiroir le plus haut, puis transférez-les après 24 heures environ dans l'un des tiroirs inférieurs, pour stockage.
Évitez dans tous les cas que des aliments frais n'entrent directement en contact, lorsque vous les placez, avec des produits surgelés, car ceux-ci pourraient commencer à décongeler, et ne pas supporter toute la durée de stockage prévue.
- b) Ne chargez par intervalle de 24 heures que la quantité d'aliments frais adaptée à la capacité de congélation de votre appareil.
V. l'indication sur la plaque signalétique **(XX kg/24 h)**
- c) S'il est présent, fermez le COMMUTATEUR DE SUPER-CONGÉLATION (le témoin jaune s'allume). Ceci n'est pas indispensable si vous avez déjà chargé des aliments surgelés.
- d) Mettre la commande de température en position moyenne à haute.
- d) Maintenir sous contrôle la température régnant dans le congélateur si possible en insérant un thermomètre étalonné et dimensionné pour des températures allant jusqu'à -26°C. **La température de stockage doit toujours demeurer inférieure à -18°C.**

Rechargement d'aliments frais (non congelés) dans le congélateur

Rappelez-vous que vous pouvez recharger la quantité adaptée au pouvoir de congélation de votre appareil (XX kg/24 h) au plus tôt 24 heures après y avoir rangé des aliments frais.

Quantité maximale de remplissage

Afin de garantir un stockage irréprochable des aliments congelés, il convient de ne jamais remplir les tiroirs jusqu'à leur bord supérieur.

Réglez impérativement la commande de température en fonction de la quantité chargée.

Pour une température ambiante normale (+18°C à +22°C), nous vous recommandons de régler la commande de température en position moyenne, compte tenu également des économies de courant réalisées en cas de service normal.

Durée de stockage

La durée de stockage des produits surgelés tout prêts diffère très fortement selon le type et la composition de ceux-ci. Observez impérativement à ce propos les indications du fabricant qui figurent sur l'emballage du produit.

Pour les aliments frais que vous congélez vous-même, observez s.v.p. le **tableau de stockage**, à la fin des présentes instructions d'emploi.

Une fois décongelés, il vous convient de consommer dans les 12 à 24 heures les aliments surgelés.

Ne consommez pas d'aliments ayant dépassé la durée de stockage, ils peuvent causer des intoxications.

Accumulateur de froid

(pas toujours présent dans le matériel fourni avec l'appareil)

Les accumulateurs de froid remplissent deux fonctions:

- En cas de panne de courant, ils empêchent une augmentation trop rapide de la température dans l'appareil: la qualité des aliments se préserve plus longtemps.
- Insérez les accumulateurs de froid avec leur côté lisse sur la plaque supérieure de l'évaporateur ou bien dans le compartiment le plus haut du congélateur.
- Les accumulateurs de froid peuvent également servir à la réfrigération d'aliments dans les caissons réfrigérants.
- Les accumulateurs de froid déploient toute leur puissance frigorifique lorsqu'on les place dans un caisson réfrigérant (disponible dans le commerce) après les avoir refroidis pendant 24 heures environ à -18°C ou une température inférieure dans un compartiment de congélation.

Mesures de précaution et indications

- Lors de chaque nettoyage ou dégivrage, débranchez la fiche réseau ou retirez le fusible en le tournant.
- Après la fermeture de la porte de l'appareil, ne la rouvrez pas immédiatement, et surtout pas brutalement. Le vide qui se forme au niveau du joint de porte disparaît en 1 à 2 minutes, ce qui permet de rouvrir la porte normalement.
Laissez toujours refroidir à la température ambiante le contenu cuit des récipients à couvercle avant de les refermer et de les ranger dans l'appareil, afin d'éviter la formation d'eau de condensation dans les récipients et de glace dans l'appareil.
- Ne laissez la porte de l'appareil ouverte que le plus brièvement possible, afin d'éviter de gaspiller de l'énergie et de prévenir la formation d'un excès de glace à l'intérieur du congélateur.

- Si le témoin rouge s'allume de manière inattendue ou brille trop longtemps, n'ouvrez en aucun cas le congélateur et prenez immédiatement les mesures appropriées ("**Que faire si...?...**", dans la dernière partie des présentes instructions d'emploi).
- N'utilisez jamais un tournevis ou tout autre outil tranchant en métal pour enlever la couche de glace. Les parois intérieures sont très fragiles et ne tolèrent pas les arêtes coupantes. N'employez que des outils en plastique ou des racloirs en bois sans bords tranchants.

9 Nettoyage et entretien

Par principe, débranchez la fiche réseau ou retirez, en le tournant, le fusible monté en amont de l'appareil.

Pour préserver l'aspect soigné de votre appareil, utilisez de temps à autre du vernis brillant pour meubles ou un autre produit à base de laque (ne l'employez en aucun cas à l'intérieur). Quant aux joints de porte, il vous conviendra de les nettoyer de temps en temps à l'eau chaude, sans le moindre détergent.

Nettoyez l'appareil régulièrement.

- L'espace intérieur et les pièces d'équipement ne résistent en général pas au lave-vaisselle. Nettoyez-les à la main, en utilisant de l'eau chaude et un peu d'agent de rinçage. N'employez pas de détergents sous forme concentrée, et évitez absolument les produits de récurage à base de sable ou d'acides ainsi que les solvants chimiques. On recommande un détergent tous usages à pH neutre.
N'endommagez pas et surtout ne détachez pas la plaque signalétique visible à l'intérieur de l'appareil: elle est importante pour le service après-vente. Veillez à ce que de l'eau n'atteigne pas les parties sous tension à l'intérieur de l'appareil.

Si l'arrière de votre appareil est équipé d'un échangeur de chaleur - aussi appelé condenseur - libérez-le de temps à autre des peluches et de la poussière, car celles-ci entravent l'évacuation de la chaleur hors de l'espace intérieur et accroissent notablement la consommation d'énergie. Le mieux sera d'utiliser une brosse souple ou un plumeau pour épousseter l'échangeur de chaleur.

Mise hors service

Si vous mettez votre appareil hors service pendant une période prolongée (par ex., pour les vacances), il vous conviendra de le laisser ouvert, afin d'éviter la formation d'odeurs à l'intérieur. Si l'appareil comporte une serrure, mettez-la impérativement en position de fermeture, la porte restant ouverte, et conservez-en la clé hors de portée des enfants, afin d'éviter des accidents pendant leurs jeux.

Les **couches de glace et de givre** qui se forment sur les parois du congélateur forment, à partir d'une certaine épaisseur, une couche isolante qui entrave la cession de la chaleur. Il faudra donc les enlever de temps en temps. Pour ôter les couches de glace

sur les parois intérieures, employez un racloir sans arêtes tranchantes, en plastique ou en bois.

Enlevez brièvement, pour ce faire, les tiroirs de l'appareil et déposez un linge sur le fond de celui-ci afin de pouvoir recueillir et enlever aisément la glace qui se détache.

La méthode d'enlèvement de couches de glace la moins nocive pour l'appareil est le dégivrage.

Dégivrage

En cas d'emploi normal (4 à 5 ouvertures de porte par jour), il faudra dégivrer le congélateur une à deux fois par an (plus souvent dans les autres cas). Le dégivrage du réfrigérateur a lieu automatiquement.

Indications sur les dangers

N'utilisez **jamais** d'appareils électriques tels que sèche-cheveux, radiateurs soufflants, appareils à nettoyer à la vapeur, des aérosols de dégivrage ou des dispositifs à flamme libre pour dégivrer l'appareil.

L'espace intérieur, en matériau synthétique, risque de fondre, et le mélange mousse-gaz qui en sort alors, de s'enflammer sous l'action des étincelles ou de flammes libres.

N'utilisez en aucun cas d'appareils de nettoyage à la vapeur pour enlever les couches de glace dans l'appareil (risque extrêmement élevé d'électrocution).

Pour dégivrer le congélateur, procédez comme suit:

1. Préparez un récipient approprié, non métallique (récipient portable en plastique ou corbeille à linge).
2. **Retirez impérativement la fiche réseau de la prise murale.**
3. Séchez bien vos mains, afin d'éviter des lésions de la peau en cas de contact avec la glace. (ou, encore mieux, utilisez des gants de ménage).
4. Ôtez de l'appareil tous les aliments congelés, emballez-les **dans plusieurs couches de papier journal**, posez-les dans le récipient préparé et rangez celui-ci dans un local frais et sec.
5. Recouvrez le récipient, sur tout son pourtour, d'une épaisse couverture de laine.
6. Ôtez les tiroirs, en les tirant vers le dehors jusqu'à la butée, puis en les soulevant légèrement par l'avant.
7. Raclez le plus gros de la glace sur les parois de l'appareil, comme décrit plus haut, et déposez-la dans l'évier de la cuisine.
8. Tirez vers le dehors - s'il y en a une - la rigole d'écoulement de l'eau de dégivrage visible sur le fond de l'appareil, et placez sous celle-ci un bassin approprié pour recueillir cette eau.
9. Si nécessaire, accélérez le dégivrage en plaçant sur le fond de l'appareil une grande casserole pleine d'eau chaude (pas de trop), et fermez la porte de l'appareil.
10. Si l'appareil ne comporte pas de rigole d'écoulement de l'eau de dégivrage, placez un linge absorbant en dessous de l'avant de l'appareil et enlevez constamment au moyen d'une éponge l'eau de dégivrage sortant de celui-ci.
11. Nettoyez à fond l'espace intérieur. Utilisez pour ceci de l'eau chaude additionnée d'un peu de vinaigre, puis essuyez en employant de l'eau claire.

12. Séchez à fond l'appareil au moyen d'un linge souple, et aérez-le pendant 3 à 4 minutes.
13. Fermez la porte de l'appareil et réinsérez la fiche réseau dans la prise murale.
14. Remettez la commande de température en position de maximum (**les témoins rouge et vert - s'ils sont présents - s'allument**), et fermez, s'il y en a un, le COMMUTATEUR DE SUPER-CONGÉLATION (**le témoin jaune s'allume en outre**).
15. Remettez les tiroirs en place et replacez-y les aliments congelés - en haut, ceux qui le sont depuis le plus longtemps.

Afin d'éviter que les aliments congelés ne commencent à décongeler, il vous conviendra d'achever les opérations énumérées ci-dessus, autant que possible, en un maximum de deux heures.

16. Dès que le témoin rouge s'est éteint, remettez la commande de température en position moyenne. Rouvrez le COMMUTATEUR DE SUPER-CONGÉLATION, s'il y en a un, après 12 heures environ, mais au maximum après 24 heures (**le témoin jaune s'éteint**).

Mise hors service de l'appareil

S'il y a lieu de mettre l'appareil hors service pendant une période prolongée, on mettra la commande de température sur "0" et on nettoiera l'appareil comme décrit plus haut.

Laissez la porte de l'appareil ouverte quand il est hors service, afin d'éviter la formation d'odeurs.

10 Dépannage par l'utilisateur

La bonne qualité de fabrication et le recours aux techniques de réfrigération et de congélation les plus modernes garantissent en principe le fonctionnement irréprochable de votre appareil.

Si vous suspectez une panne, vérifiez donc d'abord si vous avez bien observé toutes les indications et recommandations contenues dans les présentes instructions avant de faire appel directement au service après-vente ou bien à votre commerçant.

Se souvenir:

Le compresseur (aussi appelé machine frigorifique) ne doit pas tourner sans interruption.

Commandé via le thermostat que vous réglez au moyen de la commande de température, il se met automatiquement en marche dès que la température dans l'appareil dépasse la valeur imposée, et s'arrête de même dès qu'elle revient en dessous de cette valeur.

Dans chaque compresseur et dans chaque système réfrigérant naissent des bruits lorsque le compresseur est en marche. Ces bruits sont provoqués d'un côté par le moteur qui tourne dans le compresseur, mais aussi par le flux du réfrigérant dans les conduites du système. De tels bruits sont donc normaux et n'indiquent aucune panne.

Dans les **locaux non chauffés**, il arrive, par temps froid, que de l'eau de condensation se forme sur les parois extérieures de l'appareil.

Ceci n'indique aucune panne, et disparaît de soi-même dès le retour d'un temps plus chaud.

N'appellez le service après-vente que si, ayant examiné les causes possibles de panne, vous n'en trouvez aucune qui corresponde à la situation, ou bien si vous ne disposez pas de l'outillage nécessaire au dépannage. Lisez donc tout d'abord impérativement les paragraphes qui suivent: "**Que faire si...?**"

Que faire si...?

a) rien ne fonctionne (l'appareil ne marche pas)

Vérifiez:

- si la fiche de l'appareil est en ordre et est bien insérée dans la prise murale;
- s'il y a du courant dans la prise murale; (*vérifiez éventuellement en y branchant un petit appareil, par ex. un mixer à main, un séchoir à cheveux, etc.*)
- si l'appareil est allumé (commande de température en position diverse de zéro).

Attention!

L'isolation assurée par les parois autorise pour les aliments congelés, en cas de panne ou d'interruption du courant, la poursuite du stockage pendant les 12 à 15 heures suivant l'événement.

Les appareils à isolation particulièrement forte consentent même beaucoup plus. Demandez à votre commerçant quelle est la "*Durée de stockage après panne*" applicable à votre appareil.

Si la panne persiste, les aliments congelés contenus dans l'appareil commencent à décongeler. Prenez donc en temps utile des mesures appropriées en vue de réparer la panne, et transférez si nécessaire les aliments congelés dans un autre congélateur (éventuellement chez le voisin).

b) L'appareil ne réfrigère pas suffisamment Le processus de congélation dure trop longtemps Le compresseur démarre trop souvent

Vérifiez:

- si vous avez veillé à laisser l'appareil au repos à son emplacement définitif pendant 2 heures au moins avant de l'allumer (pour stabiliser le circuit du réfrigérant; v. "Mise en service de l'appareil").

Si tel n'est pas le cas, retirez la fiche et, la porte étant fermée, soulevez l'appareil par un côté ou disposez-le en biais pendant quelques instants, puis remettez-le sur ses pieds. Attendez 2 heures puis rebranchez la fiche. N'ouvrez plus la porte de l'appareil pendant 12 heures environ (ou bien jusqu'à extinction du témoin rouge, s'il y en a un).

- si la porte de l'appareil ferme bien; le joint de porte n'est pas comprimé dans sa position.

Test: insérez une feuille de papier à écrire entre le joint et la caisse, et fermez la porte. Le papier ne doit être extrait qu'avec difficulté, et ceci de tous les côtés.

Si le papier se laisse retirer sans résister en un ou plusieurs endroits, appelez le service après-vente.

- s'il ne s'est pas formé une épaisse couche de glace sur les parois intérieures du congélateur (*V. "Nettoyage et entretien"*.)
- si l'appareil n'est pas exposé directement aux rayons du soleil ou trop proche d'une source de chaleur (poêle, radiateurs, etc.).

Protégez l'appareil contre le rayonnement solaire direct / Vérifiez les distances par rapport aux sources de chaleur / Interposez un panneau isolant entre l'appareil et la source de chaleur (V. "Choix de l'emplacement de montage").

- si la quantité chargée d'aliments frais correspond bien au pouvoir de congélation indiqué sur la plaque signalétique (XX kg/24 h).

- si la ventilation et l'évacuation de l'air sont en ordre. La grille d'aération est-elle recouverte, ou l'échangeur de chaleur (condenseur) placé sur la paroi arrière extérieure de l'appareil est-il empoussiéré?

c) L'appareil émet des bruits excessifs

Vérifiez:

- si l'appareil repose fermement sur le sol; si le fonctionnement du groupe frigorifique ne met pas en vibration des meubles ou des objets proches. Veillez à ce que toutes les pièces attachées à la paroi arrière puissent vibrer librement; éventuellement, écarter légèrement, en les pliant, les pièces qui touchent cette paroi.

Rappelez-vous que les bruits engendrés par le flux du réfrigérant dans son circuit sont inévitables.

En aucun cas vous ne pouvez entreprendre des interventions techniques sur l'appareil ou tenter de le réparer.

11 Après-vente

Ne faites effectuer réparations et interventions sur l'appareil que par le service après-vente compétent, sinon l'utilisateur risque de courir de grands dangers et, en outre, la garantie devient caduque.

Cherchez sur la fiche de garantie ou dans le répertoire du service après-vente qui lui est joint quelle entreprise est responsable de l'assistance pour votre appareil. S'il manque l'indication du service après-vente compétent dans la documentation accompagnant votre appareil, adressez-vous s.v.p. à votre revendeur.

Les **interventions du service après-vente** visant à la réparation de pannes provoquées par la non-observation des indications et recommandations contenues dans les présentes instructions d'emploi sont **payantes** et ne sont pas couvertes par la garantie de votre revendeur.

Afin d'obtenir, en cas de besoin, une aide rapide, préparez impérativement, avant d'appeler le service après-vente, les données les plus importantes servant à identifier votre appareil:

- Type et modèle de l'appareil
- Date de l'achat
- Nom et lieu de travail de votre revendeur
- Description de la panne

12 Incorporation dans un bloc-cuisine







Si votre appareil peut être incorporé dans un bloc-cuisine, la documentation qui l'accompagne contient les instructions d'installation correspondantes.

13 Conditions de garantie

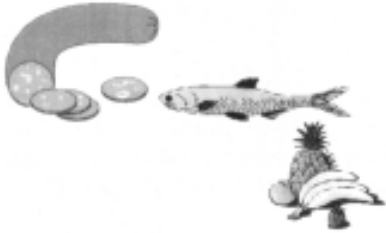
Observez les conditions générales de garantie et la durée de celle-ci telles qu'elles figurant dans la fiche de garantie jointe à l'appareil ou remise par le revendeur lors de l'achat.

Français

Tableau de conservation

Symbole aliment	Description	Temps de conservation/ Emballage
	Viande hachées Saucisses Petits poissons Cœur / foie Glaces Fruits	2 – 3 mois en sachets en polyéthylène <i>Glaces et fruits en récipients en plastique</i>
	Fromage Pain Grands poissons Gâteau / biscuits	4 mois en sachets en polyéthylène << en récipients en verre
	Viande de porc Viande de bœuf Lapin Viande de mouton	6 mois en feuilles d'aluminium
	Champignons/asperges Légumes (coupés) Fraises Tartes	6 mois en sachets en polyéthylène << en feuilles d'aluminium
	Poulet / dindon Canard Oie	8 mois en sachets en polyéthylène
	Chou Haricots Poivrons	10 - 12 mois en sachets en polyéthylène
	Conserves Fruits cuits Glaçons	10 - 12 mois en récipients en verre << en feuilles d'aluminium

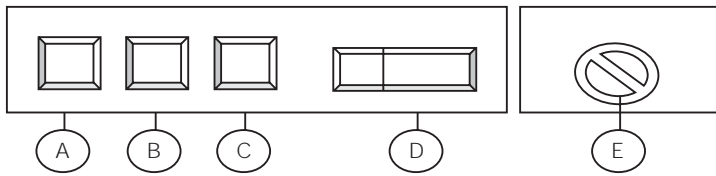

- Ⓐ Voyant VERT
- Ⓑ Voyant JAUNE
- Ⓒ Voyant ROUGE
- Ⓓ Bouton de super congélation
- Ⓔ Contrôle de la température (on/off)

disponible selon le modèle

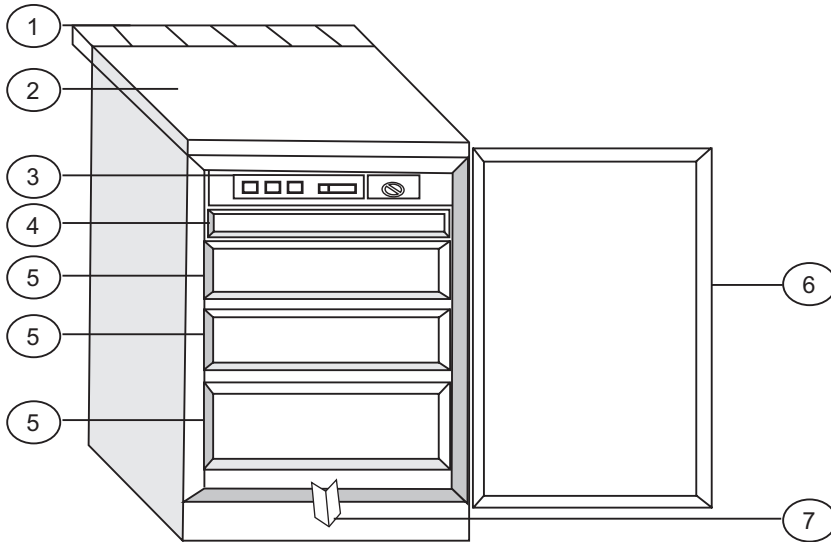

- ① Grille de ventilation
- ② Surface de travail/sommet
- ③ Tableau de commande
- ④ Compartiment pour baies
- ⑤ Compartiment de congélation
- ⑥ Joint de la porte
- ⑦ Bac pour eau de dégivrage (retirable)
- ⑧ Arrière condensateur
- ⑨ Compresseur

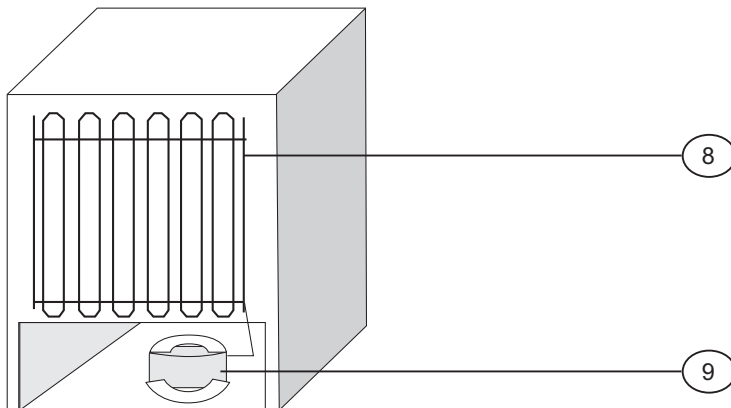

La présence des éléments illustrés dépend du modèle.

Indice	Pagina
Certificato di conformità CE	Copertina interna
1 Consigli ecologici e di smaltimento.....	2
2 Scelta del luogo d'installazione.....	2
3 Installazione dell'apparecchio	2
Consigli per evitare pericoli.....	2 / 4 / 6 / 7
4 Targhetta di riconoscimento.....	3
5 Allacciamento di corrente.....	3
6 Uso.....	3
Accensione e scelta della temperatura.....	3
Lampade- spia	3
Allarme acustico.....	3
7 Messa in funzione del congelatore.....	4
8 Congelamento /stivaggio di alimenti freschi.....	4
Contrasegni/Marcature.....	4
Aggiunta di alimenti freschi.....	4
Carica massima	4
Durata di conservazione.....	5
Accumulatori di freddo.....	5
Misure precauzionali e raccomandazioni.....	5
9 Pulizia e cura dell'apparecchio.....	5
Messa fuori servizio	5
Sbrinamento.....	5
10 Eliminazione di disturbi ed avarie.....	6
Casistica dei disturbi	6/7
/ Controlli	6/7
11 Servizio clienti.....	7
12 Incorporamento in cucine lineari.....	7
13 Garanzia	7
Tabella di conservazione.....	8

Vi raccomandiamo di leggere attentamente queste istruzioni d'uso – Vi familiarizzerete con il vostro nuovo apparecchio più rapidamente e nel migliore dei modi. Marcate i punti salienti, importanti per voi. Custodite questo documento per poterlo consultare quando occorre ed inoltratelo all'eventuale futuro proprietario dell'apparecchio.

Avete scelto un buon apparecchio, che vi servirà per anni se lo utilizzerete e lo manterrete in modo giusto.

Le indicazioni dettagliate rispettive si trovano nelle figure riportate sulle pagine alla fine del vostro manuale di istruzioni.

I dati di potenza indicati sulla targhetta di riconoscimento si riferiscono ad una temperatura ambiente compresa tra +16°C e +32°C.

Importante!

Questo apparecchio è destinato ad impieghi domestici. Per il suo utilizzo per attività commerciali occorrerà osservare le disposizioni relative in vigore.

L'apparecchio è stato collaudato secondo le disposizioni di prevenzione degli infortuni vigenti per quanto riguarda la sua tenuta/ermeticità.

Se il vostro nuovo apparecchio è destinato a sostituire un frigorifero o congelatore vecchio, assicuratevi che, prima di accantonare quest'ultimo, vengano assolutamente distrutte le chiusure delle porte.

Eviterete così che i bimbi vi si chiudano dentro per gioco.

Consegnate il vostro vecchio apparecchio da smaltire come rifiuto ad un'impresa specializzata in questo settore. Essa provvederà con speciali attrezzature ad estrarre dall'apparecchio le sostanze nocive all'ambiente. Informatevi interpellando il vostro fornitore o l'amministrazione comunale.

Prestate attenzione affinché il vecchio apparecchio sia trasportato al punto di raccolta per il suo smaltimento senza che il circuito di raffreddamento ed in particolare lo scambiatore di calore che si trova sul retro dell'armadio vengano danneggiati. Sarete così sicuri di prevenire uscite incontrollate del refrigerante. La targhetta dell'apparecchio riporta i dati inerenti il refrigerante ed il propellente utilizzati.

Durante l'installazione fare attenzione che la presa del cavo di alimentazione si venga a trovare in una posizione facilmente accessibile. In caso di danneggiamento del cavo elettrico, lo stesso deve essere sostituito esclusivamente con un cavo fornito dal fabbricante o da un centro assistenza autorizzato.

Attenzione: Posizionare l'elettrodomestico in un posto ventilato.

Attenzione: Effettuare l'operazione di sbrinamento come descritto nel manuale di istruzione a corredo, facendo attenzione a non utilizzare oggetti che potrebbero danneggiare l'elettrodomestico stesso.

Attenzione: Abbiate l'accortezza di non danneggiare la serpentina di refrigerazione.

Attenzione: Non utilizzate apparecchi elettrici nel vano frigorifero ad eccezione di quelli suggeriti dal produttore.

Istruzioni d'uso

Queste istruzioni d'uso sono valide per apparecchi diversi. Per alcuni tipi, potranno pertanto aversi leggere deviazioni.

1 Consigli ecologici e di smaltimento**L'imballo**

protegge l'apparecchio durante il trasporto. Alcune parti staccate sono imballate in materiali riciclabili.

- Cartone/ c. ondulato (generalm. da carta riciclata)
- Gusci in polistirolo (espanso senza propellenti nocivi)
- Fogli e sacchetti di PE (polietilene)
- Reggia per imballi in PP (Polipropilene)
- Vi preghiamo di portare il materiale d'imballo al punto di raccolta ufficiale più vicino, per consentirne il riciclo e la riutilizzazione dei materiali recuperabili, evitando la creazione di depositi illegali.

2 Scelta del luogo d'installazione

Per evitare danni a persone e cose, l'apparecchio dovrebbe essere disimballato e messo in posto da due persone.

Controllate il vostro apparecchio prima di metterlo in posto, per verificare se esistono danni esterni visibili. **Non mettete in funzione** per nessun motivo il vostro apparecchio se esso appare danneggiato.

Controllate pertanto con cura se esistono:

- **Danni all'imballo**, che mostrano che l'apparecchio ha subito maltrattamenti durante il trasporto.
- **Danni al corpo dell'apparecchio**
- **Danni visibili al cavo ed alla spina elettrica**

Se avete un minimo dubbio, lasciate controllare l'apparecchio dal servizio clienti.

Occorre ad ogni modo evitare che un apparecchio danneggiato lasci fuoriuscire il refrigerante (limitazione dell'impatto ambientale).

3 Montaggio dell'apparecchio

- a) Togliere l'imballo
- b) Per non consumare eccessivamente materie prime di valore, le maniglie delle porte non sono montate (l'imballo necessario risulta più piccolo)
Montare le maniglie delle porte e le eventuali altre parti accluse secondo le separate istruzioni di montaggio allegate.
- c) Togliere tutti gli oggetti che si trovano all'interno dell'apparecchio.
- d) Togliere con attenzione tutti i fogli ed i nastri adesivi dall'armadio e dalla porta.
- e) Togliere le parti di polistirolo situate nel vano del compressore (se esistenti)
- f) Togliere dall'interno dell'apparecchio i documenti e gli accessori esistenti.
- g) Lavare a fondo l'interno con acqua tiepida ed aceto, strofinando e asciugando poi completamente con un panno morbido.

Non usare alcun detersivo o prodotto abrasivo, granuloso o a base di soda

- Mettendo in posto l'apparecchio, prestare attenzione a non arrecare danni alle tubazioni del refrigerante.
- Utilizzare unicamente l'apparecchio per l'impiego per il quale esso è stato costruito.
- **L'apparecchio deve appoggiare su un fondo stabile ed orizzontale.** Solo in queste condizioni il circuito del refrigerante non sarà ostacolato ed assicurerà un funzionamento ottimale.
- **Alloggiare l'apparecchio in un locale possibilmente fresco, ben ventilato ed asciutto.**
- Non esporlo a temperature ambientali troppo elevate o direttamente ai raggi del sole.
- Non sistemare l'apparecchio nelle immediate vicinanze di sorgenti di calore come caloriferi, forni, cucine ecc. (il compressore richiederebbe maggiore energia consumando più corrente).

Se non si può evitare di mettere l'apparecchio nelle vicinanze di una sorgente di calore, raccomandiamo di frapporre una lastra di adatto materiale isolante (non amianto) tra il frigorifero e la sorgente di calore, o di osservare le seguenti distanze minime:

- | | |
|-----------------------------------|--------------|
| ■ Da una cucina a gas o elettrica | 3 cm |
| ■ Da un radiatore o da un forno | 30 cm |
| ■ Altro apparecchio frigorifero | 2 cm |

- **Non appoggiare sull'apparecchio altri elettrodomestici che sviluppano calore (forni a microonde, tostapane, ecc.)**

Non coprire mai la griglia di ventilazione dell'apparecchio.

Per staccare l'apparecchio dalla rete elettrica di alimentazione, estrarre la spina senza tirare per il cavo.

ATTENZIONE!

Prima di avviare l'apparecchio, lasciatelo a riposo per almeno due ore per stabilizzare il refrigerante nel circuito e non creare disturbi di funzionamento.

Prima di allacciare l'apparecchio, il vano interno ed in particolare gli angoli devono risultare assolutamente asciutti.

Consigli per evitare pericoli

Il refrigerante è leggermente infiammabile, in funzione della composizione dei suoi costituenti. Il circuito del refrigerante è chiuso ermeticamente ed è stato controllato più volte ai fini della sua tenuta.

In caso di manipolazioni improprie, esiste un reale ed acuto pericolo d'incendio. Non è consentito nessun tipo d'intervento meccanico al sistema di refrigerazione ed in particolare alle parti accessibili nel vano del compressore.

Interventi al sistema di refrigerazione vanno effettuati unicamente da personale qualificato ed addestrato.

Attenzione!

Gli spruzzi del refrigerante possono recare seri infortuni agli occhi.

Se il refrigerante venisse in contatto con gli occhi, sciacquare immediatamente in acqua corrente e richiedere immediatamente l'intervento di un medico oftalmologo.

Ad ogni serie d'apparecchio si assegna una "classe climatica", che indica entro quale campo di temperature il sistema può lavorare. La classe climatica del vostro apparecchio è indicata sulla targhetta di riconoscimento. Spiegazione:

Classe climatica	Calcolato per temperature ambiente di:
SN	da + 10° C a + 32° C
N	da + 16° C a + 32° C
ST	da + 18° C a + 38° C
T	da + 18° C a + 43° C

4 Targhetta di riconoscimento

La targhetta di riconoscimento con riportati i dati tecnici è situata **sulla parete laterale interna oppure sul retro** dell'apparecchio.

Annotazione dei dati tecnici.

Vi preghiamo di riportare qui di seguito i dati tecnici indicati sulla targhetta, in modo da averli sempre a disposizione senza dover muovere l'apparecchio.

Modello- / Tipo N°
 Volume lordoLitri
 Volume nettoLitri
 Tensione d'esercizioV 50 Hz
 Allacciamento (W).....Watt
 Fusibili (A)Ampere
 ConsumokWh/24h
 Potenza refrigerantekg/24h

5 Allacciamento di corrente

L'apparecchio può unicamente essere allacciato ad una presa di corrente **provvista di messa a terra** conforme alle norme vigenti ed installata da personale qualificato ed addestrato.

Prima di innestare la spina nella presa, assicuratevi assolutamente che la tensione (V) indicata sulla targhetta ed i fusibili (A) corrispondano con quelli dell'impianto elettrico della vostra casa.

In casi diversi, informate immediatamente il servizio clienti oppure il vostro rivenditore, astenendovi dall'allacciare l'apparecchio alla rete.

L'apparecchio non va allacciato a raddrizzatori (ad esempio ad impianti solari).

6 Uso

Accensione/Spegnimento, scelta della temperatura. Regolatore della temperatura (Termostato)

Il regolatore di temperatura consente all'apparecchio di accendersi, spegnersi e di regolare la temperatura

Accensione dell'apparecchio:

Girare il regolatore di temperatura **verso destra**. L'apparecchio è attivato.

- Il compressore funziona fino a quando l'interno dell'apparecchio raggiunge la temperatura regolata.

Per la messa a punto del regolatore di temperatura del congelatore potrete servirvi di una moneta o di un cacciavite.

Messa a punto della temperatura:

Regolatore al **minimo** (verso sinistra)
 = raffreddamento limitato

Regolatore al massimo (verso destra)

= temperatura minima

La regolazione della temperatura va adattata a:

- Temperatura ambientale dell'apparecchio
- Quantità degli alimenti introdotti
- Frequenza d'apertura della porta

Raccomandiamo una regolazione intermedia. Osservando il comportamento dell'apparecchio, in breve tempo potrete stabilire da soli la regolazione giusta per voi.

Spegnimento: girare completamente il regolatore fino all'arresto (verso sinistra).

- Il compressore è disinserito.

Lampade -spia

Se il vostro apparecchio dispone di lampade-spia, la loro accensione significa:

- **verde** = CONTROL (Controllo) L'apparecchio è allacciato alla corrente **e funziona**.
- **giallo** = **si è attivato il CONGELATORE VELOCE** e la funzione del termostato è annullata. Il compressore raffredda in continuo fino a quando il CONGELATORE VELOCE si disinnesta nuovamente.
- **rosso** = ALLARME. Temperatura alta nel vano congelatore.

Quando l'apparecchio è allacciato alla rete ed è acceso, la spia **verde**, se esistente, **deve sempre essere accesa**. Questa spia va tenuta in osservazione in quanto in caso di interruzione di corrente la lampada gialla e rossa perdono la loro funzione di avvertimento.

L'accensione della lampada rossa può derivare da cause diverse:

- Prima messa in funzione del congelatore
- Rimessa in funzione dopo lo sbrinamento
- Stivaggio di cibi freschi.

In questi casi l'accensione della lampada rossa sarà perfettamente normale. Essa si spegnerà automaticamente quando la temperatura all'interno del congelatore raggiunge - 18°C ca.

Attivate (se esistente) il CONGELATORE VELOCE (*disattivandolo al più tardi dopo 24 h. o quando la lampada rossa si è nuovamente spenta*).

Se possibile, aprite il congelatore solo dopo lo spegnimento della lampada rossa.

Se dopo 12-24 ore la lampada-spia è ancora accesa, l'apparecchio è seriamente avariato.

Prestate anche attenzione al contenuto del capitolo:

„Casistica dei disturbi...“ (Eliminazione di disturbi ed avarie) in calce a queste istruzioni d'uso..

Allarme acustico

Se il vostro apparecchio ne è provvisto, all'accensione della lampada rossa corrisponde l'emissione di un segnale acustico. Questo s'interrompe automaticamente quando inserirete il CONGELATORE VELOCE.

7 Messa in funzione del congelatore

1. Accendere l'apparecchio girando verso destra il regolatore di temperatura. (girare prima il regolatore completamente verso destra nella pos. max.) **(lampada rossa e verde accesa, se esistente).**
2. Se esistente, attivare il CONGELATORE VELOCE **(si accende in aggiunta anche la lampada gialla)**
3. Non aprire più la porta del congelatore per ca. 4 ore, rispettivamente fino a quando la lampada rossa si spegne, per consentire il necessario raffreddamento del vano.
4. Il congelatore può ora essere riempito con alimenti congelati (appena acquistati) nella quantità desiderata. Al più tardi dopo 24 ore, disinserire nuovamente il CONGELATORE VELOCE.
5. Se volete congelare alimenti freschi non raffreddati procedete secondo le indicazioni contenute al capitolo "Congelare / immagazzinare alimenti freschi".

Attenzione!

- Non conservare bibite imbottigliate nel congelatore. Se le bevande gelano il contenuto si dilata e le bottiglie possono rompersi.
- Non depositate nell'apparecchio materiali esplosivi, o bombolette spray con propellenti infiammabili quali butano, propano, pentano, ecc. I gas che fuoriescono accidentalmente dalle bombolette possono incendiarsi se circondano le parti elettriche. Queste bombolette sono riconoscibili leggendo le indicazioni sul loro contenuto e sono a volte contraddistinte da una fiamma.
- Per immagazzinare prodotti congelati finiti, occorrerà assolutamente rispettare le raccomandazioni del produttore, stampigliate sulla confezione.
- Ghiaccio e ghiaccioli dovrebbero essere consumati ancora congelati, alcuni minuti dopo averli estratti dal frigorifero, per evitare il distacco di pelle dalle labbra e dalla lingua. Per lo stesso motivo, evitare di toccare le pareti gelate del frigorifero con le mani bagnate.
- Consumare preferibilmente subito i prodotti in fase di sgelato o già sgelati. Di regola, entrambi non sono indicati per essere nuovamente congelati.
- Le confezioni devono risultare asciutte per evitare che queste si saldino tra loro.
- Stivare gli alimenti già congelati in modo che non vengano in contatto con le confezioni di quelli nuovi da congelare.

8 Congelamento / Stivaggio di alimenti freschi

Praticamente tutti i prodotti freschi si prestano per essere congelati e stivati in un congelatore.

Per quelli più correnti abbiamo compilato per voi una tabella con indicazione dei tempi di conservazione possibili precisando il materiale di confezionamento adatto. (vedere „Tabella di conservazione“ in calce a queste istruzioni d'uso).

Contrassegni/Marcature

Contrassegnate assolutamente le confezioni dei prodotti freschi, dato che questi quando sono congelati non sono inconfutabilmente riconoscibili attraverso ai sacchetti trasparenti.

Raccomandiamo l'uso delle apposite etichette per sacchetti di congelamento, reperibili in commercio. Confezionate i prodotti da congelare in porzioni che si addicono ai vostri consumi quotidiani, per evitare di sgelare poi porzioni troppo grandi per il fabbisogno del momento.

Contrassegnate le porzioni almeno con le seguenti informazioni:

- Nome del prodotto (ad es. filetto di manzo)
- Peso della porzione
- Quantità (*numero di pezzi*)
- Data del congelamento
- Data di scadenza (*v. tabella di conservazione*)

Procedere successivamente nel seguente modo:

a) Frutti bacciferi, frutta pelata, erbe, ecc. da congelare vanno disposte liberamente sul ripiano di congelamento (non disponibile per ogni modello) nella parte superiore dell'apparecchio e quindi confezionate in sacchetti dopo 12 ore. Stivate poi le confezioni in uno dei cassetti a disposizione. Disponete gli alimenti freschi nel cassetto più in alto e dopo 24 ore trasferiteli in un cassetto più in basso.
Evitate in ogni modo che depositando alimenti freschi, questi vengano in contatto con alimenti già surgelati. Se ciò avvenisse, l'alimento surgelato potrebbe sgelarsi e non conservarsi per la durata prevista.

b) Nell'arco delle 24 ore potete riempire il frigo con la quantità di alimenti freschi corrispondente alla potenzialità refrigerante del vostro apparecchio. Confrontare con i dati riportati sulla targhetta dell'apparecchio **(XX kg/24h)**

c) Se esistente, l'inserimento CONGELATORE VELOCE (la lampada gialla si accende) non è assolutamente necessario se si riempie il vano con alimenti già congelati.

ATTENZIONE! disattivare il CONGELATORE VELOCE al più tardi dopo 24 ore (la lampada gialla si spegne)

d) Portare il regolatore di temperatura su un valore da medio ad alto.

e) Tenere sotto controllo la temperatura nel congelatore mediante l'introduzione di un termometro tarato ed adatto per temperature fino a -26°C.

La temperatura di conservazione deve perennemente essere di almeno -18°C.

Aggiunta di alimenti freschi (non congelati) nel frigorifero

Osservare che solo dopo 24 ore dall'introduzione di alimenti freschi nella quantità consentita dalla potenzialità refrigerante (xx kg/24h) potrete ulteriormente caricare alimenti nell'apparecchio.

Carica massima

Per assicurare una conservazione impeccabile degli alimenti, non dovrete mai riempire i cassetti fino al loro bordo superiore.

Aggiustate il regolatore di temperatura in funzione della quantità di cibi caricati.

Con temperatura ambiente normale, (+ 18°C - + 22°C) raccomandiamo una regolazione della temperatura su un valore medio per funzionamento normale, anche per risparmiare energia.

Durata di conservazione

La durata di conservazione per prodotti finiti surgelati varia notevolmente in funzione della composizione dell'alimento. Prestate quindi grande attenzione alle indicazioni scritte sulla confezione.

Per alimenti freschi che voi stessi congelerete, osservate i dati indicati sulla **tabella di conservazione** in calce a queste istruzioni.

I cibi scongelati dovrebbero essere consumati entro le 12 - 24 ore successive.

Non consumate cibi che hanno superato la durata di conservazione: incorrereste nel pericolo di intossicarvi.

Accumulatori di freddo

(non compresi nella fornitura di tutti gli apparecchi)

Gli accumulatori di freddo assolvono a due funzioni:

- In caso d'interruzione di corrente essi evitano un aumento di temperatura troppo rapido consentendo di preservare la qualità del prodotto.
- Infilare gli accumulatori di freddo adagiandoli con la faccia liscia rivolta alla piastra superiore dell'evaporatore posto sopra al cassetto.
- Gli accumulatori di freddo possono essere usati anche per raffreddare alimenti contenuti in contenitori di conservazione portatili.
- Gli accumulatori di freddo espletano la loro massima efficacia se, prima di essere posti nei contenitori di conservazione normalmente reperibili in commercio, vengono raffreddati per 24 ore a - 18°C (o oltre) nel vano di congelamento.

Misure precauzionali e raccomandazioni

- In occasione delle pulizie periodiche o dello sbrinamento, staccare la spina dalla presa di corrente o svitare i fusibili.
- Non aprire la porta dell'apparecchio subito dopo averla chiusa, forzandola più del normale. Il vuoto che si forma in corrispondenza della guarnizione della porta sparisce dopo 1-2 minuti. Dopo questo intervallo, la porta si riaprirà di nuovo normalmente.
- Per impedire che i cibi cotti contenuti in stoviglie e pentole dotate di coperchi causino fenomeni di condensazione con formazione di ghiaccio, lasciare raffreddare completamente contenitori e pietanze in essi contenuti prima di chiuderli.
- Lasciare la porta aperta per il minor tempo possibile per risparmiare energia ed evitare l'eccessiva formazione di ghiaccio nel vano del congelatore.
- Se la spia luminosa rossa rimane inaspettatamente accesa o resta a lungo accesa non aprire per nessun motivo il congelatore e prendere le misure adatte consultando la **„Casistica dei disturbi“** elencata in calce a queste istruzioni.
- Non usate mai un cacciavite od altri utensili metallici per togliere il ghiaccio dalle pareti

- dell'apparecchio. Le pareti interne sono delicate e non sopportano il contatto con oggetti taglienti o acuminati. Usare unicamente raschietti di plastica o legno, senza spigoli vivi.

9 Pulizia e cura dell'apparecchio

Togliere innanzi tutto la spina dalla presa di corrente oppure svitare i fusibili facenti capo all'apparecchio.

Per la cura delle superfici esterne dell'apparecchio utilizzate di quando in quando un prodotto per pulire i mobili, od una lacca di caratteristiche analoghe (assolutamente da non usarsi per le superfici interne). Le guarnizioni delle porte vanno pulite periodicamente con sola acqua calda, senza l'aggiunta di detersivi.

Pulite regolarmente l'apparecchio.

- Il vano interno ed i componenti rispettivi non sono normalmente lavabili nella lavastoviglie. Lavateli quindi con acqua calda ed un poco di detersivo. **Non usate detersivi concentrati**, a base di acidi o di solventi chimici. Consigliamo l'uso di un detersivo adatto ad impieghi generali, a pH neutro. Non danneggiate e non togliete la targhetta di riconoscimento posta nel vano dell'apparecchio, dato che essa è importante ai fini del servizio di assistenza. Fate attenzione a non bagnare le parti elettriche che si trovano all'interno dell'apparecchio con l'acqua usata per lavarlo.

Se il vostro apparecchio è dotato sul retro di uno scambiatore di calore (chiamato anche condensatore) provvedete ad allontanare periodicamente polvere e sporco dalle sue superfici al fine di favorire lo scambio termico. Il mezzo migliore per togliere la polvere consiste nell'usare una spazzola morbida od uno spolverino.

Messa fuori servizio

Se mettete fuori servizio il vostro apparecchio per un periodo prolungato (ad es. per ferie), dovrete lasciarlo aperto per non creare odori nel suo interno. In caso di apparecchi dotati di chiusura a chiave, girate la serratura in posizione „chiusa“ anche a porta aperta, custodendo la chiave lontano dai bambini per evitare incidenti di gioco.

Strati di ghiaccio e brina che si possono formare all'interno del congelatore, a partire da un certo spessore possono fungere da coibenti e possono compromettere la trasmissione del freddo. Essi vanno quindi asportati di quando in quando. Per togliere questi strati, usate un raschietto di plastica o legno senza spigoli vivi.

Estraete inoltre temporaneamente i cassetti dal vano e distendete un panno sul fondo per raccogliere e levare più facilmente il ghiaccio raschiato.

Il sistema migliore e più sicuro per togliere il ghiaccio dalla pareti è quello dello sbrinamento.

Sbrinamento

In caso di normale utilizzo dell'apparecchio, (apertura della porta 4-5 volte al giorno) il congelatore va sbrinato una o due volte all'anno (in altri casi la frequenza aumenta).

Lo sbrinamento nel frigorifero avviene automaticamente.

Consigli per evitare pericoli

Per sbrinare l'apparecchio **non usare mai** apparecchi elettrici quali asciugacapelli, riscaldatori d'aria, sprays tergicristallo o mezzi ausiliari a fiamma libera (ad es. candele).

Potreste rischiare di fondere il vano in plastica e la schiuma ed i gas racchiusi nelle pareti potrebbero incendiarsi in caso di presenza di scariche elettriche o di fiamme libere.

Non usate per nessun motivo una pulitrice a getto di vapore per sbrinare le pareti dell'apparecchio (forte pericolo di scariche elettriche).

Per lo sbrinamento del congelatore procedere secondo quanto segue:

1. Preparate un idoneo contenitore non metallico (ad esempio un container trasportabile in plastica o un cestello per i panni).
2. **Estraete assolutamente la spina dalla presa di corrente.**
3. Per evitare danni alla pelle se questa viene a contatto con il ghiaccio, asciugate bene le vostre mani (indossate di preferenza i guanti per lavare).
4. Togliete tutte le derrate alimentari dall'apparecchio ed **avvolgetele in un forte strato di carta di giornali** ponendole quindi nei contenitori precedentemente preparati. Portate i contenitori in un luogo fresco ed asciutto.
5. Avvolgete i contenitori in una grossa coperta di lana.
6. Togliete i cassetti tirandoli verso l'esterno e sollevandoli quindi leggermente sul fronte.
7. Raschiate prima con attenzione il ghiaccio dalle pareti come descritto più sopra, raccogliete i pezzi e lasciate che fondano in un lavandino.
8. Estraete la canalina per l'acqua di sbrinamento (se esistente) dal fondo dell'apparecchio e posate una adatta bacinella per raccogliere l'acqua.
9. In caso di necessità, potrete accelerare il processo di sbrinamento ponendo un contenitore con acqua tiepida (non troppo calda) sul fondo del vano dell'apparecchio e chiudendo la porta.
10. Se avete un apparecchio che non dispone di canalina di raccolta dell'acqua di sbrinamento stendete sotto al fronte dell'apparecchio un panno assorbente e togliete in continuazione l'acqua dal vano con una spugna.
11. Pulite a fondo il vano interno. Utilizzate a tale scopo acqua calda con un po' d'aceto e sciacquate quindi le superfici con acqua pura.
12. Ripassate poi le superfici a fondo con un panno morbido e asciutto, lasciando asciugare le superfici ancora per circa 3-4 minuti.
13. Richiudete la porta e innestate la spina nella presa di corrente.
14. Portate il regolatore di temperatura sulla posizione di max. **(lampada verde e gialla accese, se esistenti)** ed attivate, se esistente, il CONGELATORE VELOCE **(accensione supplementare della lampada gialla).**
15. Riempite il vano con gli alimenti stivando le derrate più vecchie nel cassetto più in alto e le altre laddove erano stivate in precedenza.

Allo scopo di evitare lo sgelto degli alimenti estratti in precedenza, dovrete terminare possibilmente le operazioni sopra descritte in non più di due ore.

16. Quando la lampada rossa si sarà spenta, portate nuovamente il regolatore di temperatura su un valore medio.

Se esistente, disattivate il SUPERINTERRUTTORE dopo 12 ore, ma al più tardi dopo 24 **ore (spegnimento della lampada gialla).**

Messa fuori servizio dell'apparecchio

Se l'apparecchio deve rimanere fuori servizio per un periodo prolungato, occorre portare il regolatore della temperatura sulla pos. „0” e l'apparecchio deve essere pulito secondo quanto già descritto.

Per evitare la formazione di odori, durante la permanenza fuori servizio, la porta deve rimanere aperta.

10 Eliminazione di disturbi ed avarie

La buona qualità della lavorazione e l'utilizzo della tecnica più moderna nel campo della refrigerazione e congelamento, assicurano generalmente un funzionamento impeccabile dell'apparecchio.

Se sospettate l'esistenza di un difetto, prima di mettervi in contatto direttamente o tramite il vostro rivenditore con il servizio clienti, controllate innanzi tutto se avete osservato scrupolosamente tutti i consigli e le raccomandazioni contenute in queste istruzioni d'uso.

Prestate attenzione a quanto segue:

Il compressore (chiamato anche macchina del freddo) non deve funzionare ininterrottamente.

Esso è comandato dal termostato che voi regolate tramite il regolatore di temperatura. Si accende quando la temperatura del vano è troppo elevata e si spegne quando la temperatura minima regolata viene nuovamente raggiunta.

In ogni sistema frigorifero con compressore, quando questo è in funzione, si sente un po' di rumore. I rumori sono dovuti da una parte al funzionamento del motore e dall'altra alla circolazione del refrigerante nel rispettivo circuito. Questi rumori sono quindi normali e non significano che l'apparecchio abbia disturbi di funzionamento.

In locali non riscaldati,

in caso di tempo freddo, sulle pareti esterne dell'apparecchio si può depositare umidità di condensazione. Anche ciò non significa che l'apparecchio sia avariato. Il fenomeno sparirà da solo con il cambio di stagione.

Chiamate il servizio assistenza solo se dopo avere condotto una vostra prima analisi delle possibili cause dell'avarìa, non avete potuto determinare le possibili ragioni del guasto o se non disponete dei mezzi per eliminare l'inconveniente.

Consultate in ogni caso la „Casistica dei disturbi”

Casistica dei disturbi/controlli:**a) L'apparecchio non funziona**

Controllate che:

- La spina d'adduzione della corrente sia in ordine e ben innestata nella presa rispettiva.
- Ci sia corrente in arrivo alla presa.
(controllo da effettuarsi allacciando alla stessa presa ad es. un frullino od un asciugacapelli elettrico).

- L'apparecchio sia attivato (regolatore di temperatura non sullo „0“).

Attenzione!

In caso d'interruzione di corrente od altre avarie, l'isolamento dell'apparecchio conserva gli alimenti per una durata max. di ca. **10 – 15 ore** a partire dal momento del guasto.

In caso di unità con un isolamento di spessore molto elevato il tempo sarà anche maggiore. Chiedete la vostro rivenditore quale è il „Tempo di conservazione del vostro apparecchio in caso di guasto“.

Se il guasto si protrae, gli alimenti inizieranno a sgelare. Prendere quindi rapidamente le necessarie misure per eliminare l'inconveniente. In caso d'emergenza, mettere gli alimenti in un altro congelatore (ad es. presso il vostro vicino di casa).

b) L'apparecchio non raffredda sufficientemente Il congelamento dura troppo a lungo Il compressore lavora troppo a lungo

Controlli da effettuarsi:

- Avete rispettato la raccomandazione di lasciare riposare l'apparecchio per almeno due ore dopo averlo installato? (stabilizzazione del refrigerante nel circuito), v. anche „Messa in funzione dell'apparecchio“.
- **Se no:** estrarre la spina. Tenendo la porta chiusa, inclinare l'apparecchio su un fianco per breve tempo e rimetterlo quindi in posizione normale. Dopo due ore, innestare la spina nella presa. Non aprire la porta nelle 12 ore successive, (rispettivamente fino a quando la lampada spia rossa, se esistente, si sarà spenta).
- La porta non chiude ermeticamente. La guarnizione non è bene premuta.

Prova: frapperre un foglio di carta tra la guarnizione della porta ed il vano. Chiudere la porta. La carta dovrebbe potersi tirare in qualsiasi posto solo con grande difficoltà. Se ciò non fosse il caso, mettersi in contatto con il servizio clienti.

- Formazione di uno spesso strato di ghiaccio sulle pareti interne dell'apparecchio. (vedere „Pulizia e cura dell'apparecchio“).
- L'apparecchio è direttamente esposto ai raggi del sole o si trova troppo vicino ad una sorgente di calore (forno, calorifero, ecc.).

Proteggere l'apparecchio dai raggi del sole / Verificare la distanza dalla sorgente di calore / Infilare una lastra isolante tra apparecchio e sorgente di calore. (vedere „Scelta del luogo d'installazione“)

- La quantità di alimenti stivati non corrisponde alla potenzialità refrigerante indicata sulla targhetta di riconoscimento (XX kg /24h).
- La ventilazione dell'apparecchio è in ordine? La griglia di ventilazione è coperta? Lo scambiatore di calore (condensatore) sul retro dell'apparecchio è impolverato?

c) L'apparecchio è eccessivamente rumoroso

Controllare se:

- L'apparecchio appoggia bene sul pavimento e non trasmette vibrazioni al mobilio ed agli oggetti quando si mette a funzionare. Prestare attenzione affinché tutti i componenti montati sulla parete posteriore possano oscillare liberamente, piegando con attenzione le parti che dessero fastidio.

Attenzione: i rumori dovuti alla circolazione del refrigerante non possono essere eliminati.

Non provate per nessun motivo ad effettuare interventi di natura tecnica o riparazioni all'apparecchio.

11 Servizio clienti

Per non incorrere in pericoli e non causare la scadenza della validità della garanzia, lasciate che le riparazioni e gli interventi tecnici vengano unicamente effettuati dal personale incaricato dal servizio clienti.

Consultate il certificato di garanzia o la lista supplementare ad esso allegata per sapere quale ditta è incaricata per servizio del vostro apparecchio.

Se nella documentazione del vostro apparecchio non vi fossero indicazioni inerenti il servizio clienti, vi preghiamo di contattare il vostro rivenditore.

Il servizio di assistenza clienti richiesto per eliminare guasti o avarie dovuti all'inosservanza delle raccomandazioni e dei consigli contenuti in questo manuale di istruzioni **è a pagamento** e non fa parte della garanzia dell'apparecchio data dal vostro rivenditore.

Se chiamate il servizio clienti, per ottenere un rapido aiuto tenete a portata di mano i dati principali di identificazione del vostro apparecchio:

- Tipo e modello (vedere targhetta)
- Data d'acquisto
- Nome e luogo del vostro rivenditore
- Descrizione dei difetti di funzionamento

12 Incorporamento in cucine lineari

Se l'apparecchio deve essere incorporato nella vostra cucina troverete acclusa una documentazione d'installazione appropriata.

13 Condizioni di garanzia







Prestate attenzione alle condizioni generali di garanzia ed alla data della sua scadenza indicate nel certificato allegato o in quello fornitovi dal rivenditore in occasione dell'acquisto.

Il produttore lavora incessantemente per sviluppare ulteriormente il proprio prodotto. Contando sulla vostra comprensione, ci riserviamo la facoltà di apportare modifiche di forma, equipaggiamento e tecnica di questo apparecchio.

Simbolo alimento

Descrizione

Tempi di conservazione /
Confezionamento

	<p>Carne macinata Salsicce/Salumi Pesci piccoli Cuore/fegato Gelati Frutta</p>	<p>2-3 mesi in sacchetti di polietilene</p> <p><i>Gelati e frutta in contenitore in materiale plastico</i></p>
	<p>Formaggio Pane Pesci grandi Dolci/biscotti</p>	<p>4 mesi in sacchetti di polietilene</p> <p><< in recipienti di vetro</p>
	<p>Carne di maiale Carne di manzo Coniglio Carne ovina</p>	<p>6 mesi in fogli di alluminio</p>
	<p>Funghi/asparagi Verdura (tagliata) Fragole Torte</p>	<p>6 mesi in sacchetti di polietilene</p> <p><< in fogli di alluminio</p>
	<p>Pollo/tacchino Anatra Oca</p>	<p>8 mesi in fogli di alluminio</p>
	<p>Cavolfiore Fagioli Peperoni</p>	<p>10-12 mesi in sacchetti di polietilene</p>
	<p>Conserve Frutta cotta Ghiaccioli</p>	<p>10-12 mesi in recipienti di vetro << in fogli di alluminio</p>

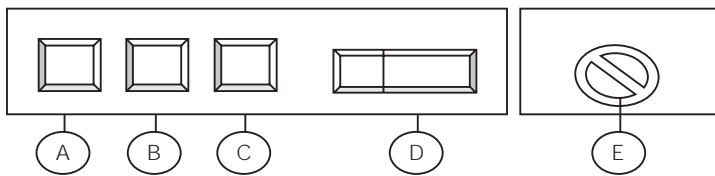

i componenti illustrati possono essere o non essere presenti a seconda dei modelli

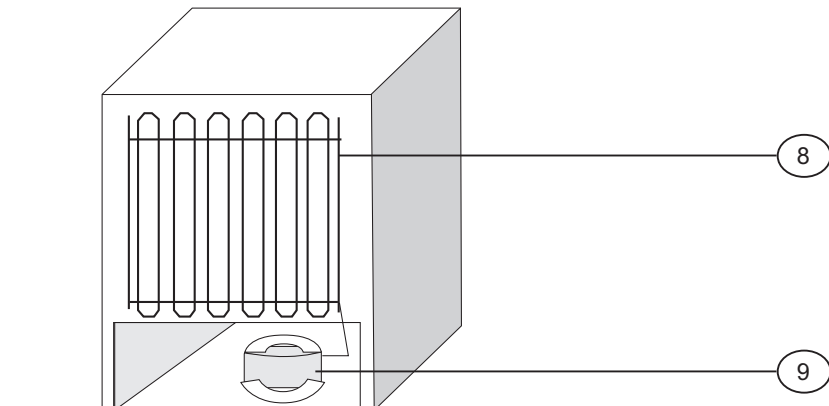
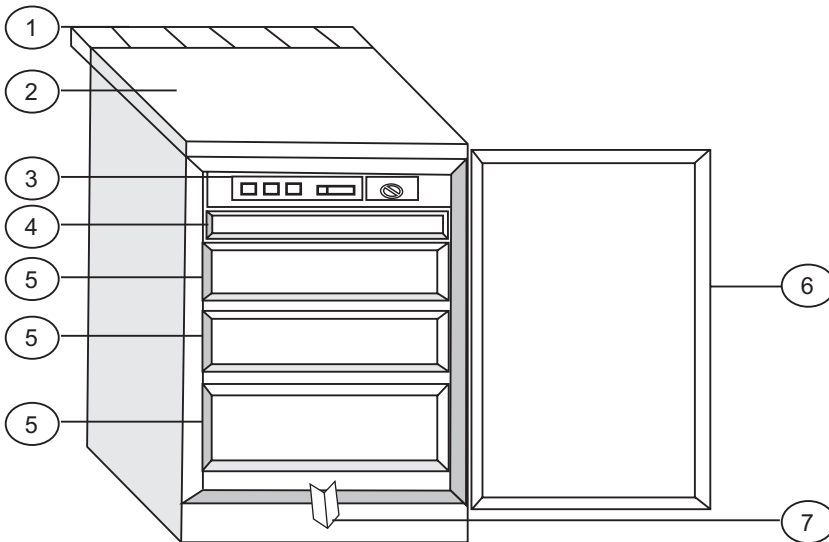

La presenza dei componenti illustrati in figura varia a seconda del modello.

- Ⓐ Spia verde
- Ⓑ Spia gialla
- Ⓒ Spia rossa
- Ⓓ Interruttore di surgelamento
- Ⓔ Regolatore temperature (termostato)

varia a seconda dell modello

- ① Griglia di ventilazione
- ② Piano di lavoro/ coperchio
- ③ Pannello di controllo
- ④ Piastra di congelamento
- ⑤ Vano congelatore / vano di conservazione
- ⑥ Guarnizione della porta
- ⑦ Vaschetta raccolta acqua di sbrinamento (estraibile)
- ⑧ Condensatore retro
- ⑨ Compressore

Índice de materias	Página
Declaración de conformidad de la CE.....	Cubierta páginas interiores
1 Indicaciones de protección medioambiental y desechado.....	2
2 Elección del lugar de instalación.....	2
3 Instalación del aparato	2
Indicaciones de peligro.....	2 / 4 / 6 / 7
4 La placa indicadora	3
5 Conexión a la red eléctrica.....	3
6 Manejo	3
Conexión y elección de la temperatura.....	3
Lámparas de control	3
Alarma acústica.....	4
7 Puesta en funcionamiento del armario congelador.....	4
8 Congelar / Almacenar productos alimenticios frescos.....	4/5
Marque	4
Llenado de productos alimenticios frescos.....	5
Cantidad máxima de llenado.....	5
Duración de almacenamiento.....	5
Acumulador frigorífico.....	5
Medidas de precaución e indicaciones.....	5
9 Limpieza y cuidado.....	5/6
Puesta fuera de funcionamiento.....	6
Descongelar	6
10 Autosubsanación de averías.....	7
Qué pasa si/ Le rogamos comprobar	7
11 Servicio de asistencia técnica.....	8
12 Montaje en cocina integrada	8
13 Garantía	8
Tabla de almacenamiento.....	9

Le recomendamos leer con atención estas instrucciones de uso. De este modo, conocerá más rápido y mejor su nuevo aparato. Marque los pasajes que considere importantes para usted. Guarde este documento de suerte que pueda consultarlo en cualquier momento y entregarlo posteriormente en mano a otros posibles propietarios del aparato.

Ha elegido usted un buen aparato, y si le dedica un manejo y mantenimiento adecuados le servirá durante muchos años.

En la parte final de estas instrucciones de uso encontrará usted especificaciones detalladas del aparato.

Los datos de la potencia de servicio que figuran en la placa indicadora se refieren a una temperatura ambiental de + 16°C a + 32°C.

¡Importante!

Este aparato ha sido construido para ser utilizado en el hogar. En caso de que sea usado en el campo industrial, deberán respetarse las disposiciones válidas en cada una de las actividades industriales. El aparato ha sido comprobado en lo que respecta a estanqueidad según las prescripciones legales correspondientes.

Si ha comprado su nuevo aparato como sustitución de un aparato refrigerador o congelador, observe que las posibles cerraduras de resorte o cierres de cerrojo corredizo en el aparato viejo deben ser destruidas necesariamente antes de que usted prescinda del mismo.

De este modo, podrá evitarse que los niños puedan quedar atrapados durante sus juegos.

Disponga que una empresa especializada se encargue exclusivamente del desechado ecológicamente compatible de su viejo aparato, ya que el fluido frigorígeno del mismo puede contener componentes perjudiciales para el medio ambiente, los cuales deben ser aspirados con un equipamiento especial. Pregunte a su distribuidor o a las autoridades administrativas de su ciudad.

Observe asimismo que hasta que se lleve a cabo el transporte a un lugar de eliminación o recogida, el aparato viejo no debe sufrir daños en su circuito de fluido frigorígeno, sobre todo en el intercambiador de calor que se encuentra en la parte posterior del aparato. En este sentido, asegúrese de que el fluido frigorígeno contenido no se escape de modo incontrolado. En la placa indicadora del aparato figuran datos acerca del fluido frigorígeno o aislante utilizado.

Después de instalar el aparato, el enchufe debe estar al alcance.

Si el cable del enchufe está dañado, un cable especial suministrado por el fabricante o servicio técnico debe ser empleado para su reemplazamiento.

Atención: Mantener el electrodoméstico bien ventilado y retirar todas las protecciones interiores y exteriores.

Atención: No usar elementos diferentes de los recomendados por el fabricante para eliminar la escarcha.

Atención: No deteriorar los conductos de refrigeración.

Atención: No usar aparatos eléctricos dentro de los compartimentos de comida excepto los específicos para este fin.

Instrucciones de uso

Las instrucciones de uso son válidas para varios aparatos, por lo que pueden darse desviaciones menores según el tipo de aparato de que se trate.

1 Indicaciones de protección medioambiental y desechado

El embalaje

Sirve como protección durante el transporte y las piezas individuales se fabrican a partir de materiales reutilizables.

- Cartón ondulado/Cartón (en su mayoría a partir de papel viejo)
- Piezas mecanizadas de PS (poliestireno espumado libre de hidrocarburos fluorados)
- Hojas y bolsas de PE (polietileno)
- Flejes para bandajes de PP (polipropileno)
- Lleve el material de embalaje al lugar de recogida oficial más próximo, de forma que los diversos materiales puedan ser reutilizados o utilizados en la mayor medida posible así como para evitar vertederos de residuos ilegales.

2 Elección del lugar de instalación

¡Para evitar lesiones personales o daños materiales, el aparato deberá ser desembalado e instalado por dos personas!

Con anterioridad a la instalación compruebe sin falta que su nuevo aparato no presenta daños visibles externos.

En ningún caso podrá usted poner el aparato en funcionamiento si el mismo se encuentra dañado.

Por ello, compruebe minuciosamente si el aparato presenta

- **Daños en el embalaje** indicadores de que el aparato ha sufrido desperfectos en el transporte.
- **Daños en la caja**
- **Daños visibles en el cable / clavija de enchufe**

Disponga usted, **al menor indicio de daños**, que el aparato sea revisado por parte del servicio de asistencia técnica.

En cualquier caso, debe evitarse que a través de la puesta en funcionamiento de un aparato averiado se escape fluido frigorígeno contaminador del medio ambiente.

3 Instalación del aparato

- a) Desembalar el aparato
- b) Para que no se desgasten innecesariamente costosas materias primas, en determinados tipos de aparato no están montados los puños de las puertas (ello requiere asimismo embalajes menores)
Monte los puños de las puertas y si es preciso todas las demás piezas incluidas con arreglo a las instrucciones de montaje que se acompañan por separado.
- c) Retirar la totalidad de los objetos que se encuentren en el interior del aparato
- d) Retirar cuidadosamente todas las hojas y cintas adhesivas de la caja de la puerta
- e) Retirar las piezas de styropor en el espacio del compresor (en caso de que exista).

- f) Retirar los documentos y los accesorios existentes en el interior del aparato
- g) Lavar con agua acética tibia el espacio interior y limpiar a fondo secando con un trapo suave.

No utilizar medios de enjuague, detergentes cáusticos, granulados o de soda.

- Observe que al instalarse el aparato no resulten dañadas las tuberías del circuito de refrigeración.
- Utilice el aparato sólo para el uso previsto indicado.
- **El aparato debe estar vertical y sobre un subsuelo firme.** Sólo de este modo se garantiza un libre circuito del fluido frigorígeno y por extensión la función óptima del aparato.
- **Instale su aparato en un lugar lo más fresco posible, bien aireado y seco.**
- No exponga su aparato a temperaturas ambientales demasiado altas así como tampoco a la radiación directa del sol.
- No instale su aparato en las inmediaciones de fuentes caloríficas tales como calefacción, estufas, cocinas, etc. (aumento de la potencia del compresor y con ello aumento considerable del consumo de corriente).

Si no es posible encontrar un lugar alejado de fuentes caloríficas, se recomienda colocar una placa aisladora apropiada entre el aparato y la fuente calorífica (sin asbesto), o respetar por lo menos las distancias siguientes:

- A una cocina de gas o eléctrica **3 cm**
- A un radiador calefactor o estufa, etc. **30 cm**
- A otro aparato frigorífico **2 cm**

- **No ponga sobre el aparato otros aparatos que desprendan calor como p. ej. aparatos de microondas, tostadores, etc.**

No cubra nunca el enrejado de ventilación existente en el aparato.

Tire siempre de la clavija de enchufe y nunca del cable de conexión para separar el aparato de la red.

¡ATENCIÓN!
Deje el aparato en su emplazamiento definitivo por lo menos 2 horas antes de conectarlo, de modo que el fluido frigorígeno se tranquilice y no se produzca ninguna avería de funcionamiento.

Antes de cerrar el aparato, el espacio interior –sobre todo en las esquinas– debe estar necesariamente seco.

Indicaciones de peligro

Dependiendo de la composición del fluido frigorígeno, éste es ligeramente inflamable. El circuito del fluido frigorígeno está herméticamente cerrado y comprobado varias veces en cuanto a la estanqueidad. Si se llevan a cabo intervenciones inadecuadas existe peligro serio de incendio. Debe evitarse cualquier efecto mecánico sobre el sistema de refrigeración, particularmente sobre las piezas accesibles en el espacio del compresor.

Por ello, sólo se permiten intervenciones en el sistema de refrigeración realizadas por parte de personal especializado e instruido.

¡Atención!

La salida a chorro de fluido frigorígeno puede provocar daños en los ojos.

En caso de que se produzca contacto del fluido frigorígeno con los ojos, deben lavarse éstos inmediatamente con abundante agua y requerir sin demora ayuda médica (oftalmólogo).

El aparato está diseñado para un funcionamiento a temperaturas ambientales limitadas según la clase climática de que se trate.

¡Tales temperaturas no deben pasar por debajo ni sobrepasar el nivel indicado! La clase climática correspondiente a su aparato se encuentra impresa en la placa indicadora. Ello significa:

Designaciones de clase climática	Diseñado para temperaturas ambientales de:
SN	+ 10° C a + 32° C
N	+ 16° C a + 32° C
ST	+ 18° C a + 38° C
T	+ 18° C a + 43° C

4 La placa indicadora

La placa indicadora donde figuran los datos técnicos se encuentra en la pared interna o en la parte posterior del aparato.

Anotación de los datos técnicos

Le rogamos trasladar aquí los datos técnicos de la placa indicadora, con objeto de que pueda disponer de los mismos en todo momento sin necesidad de mover el aparato.

Modelo- / Tipos n°
 Contenido brutolitros
 Contenido netolitros
 Tensión de servicioV 50 Hz
 Potencia conectada (W).....vatios
 Protección por fusible (A)amperios
 Consumo de energía.....kWh/24h
 Capacidad frigoríficakg/24h

5 Conexión a la red eléctrica

Su aparato sólo debe ser conectado a una **toma de corriente puesta a tierra** instalada conforme a las instrucciones por personal especializado y autorizado. Antes de enchufar la clavija del aparato en la toma de corriente, compruebe sin falta si la tensión (V) y la protección por fusible (A) que figuran en la placa indicadora del aparato coinciden con la instalación eléctrica en su casa.

Si no es así, informe de inmediato al servicio de asistencia técnica competente o a su vendedor y en ningún caso conecte el aparato a la red.

El aparato no debe ser conectado a ningún alternador (p.ej. planta solar).

6 Manejo

Conexión / Desconexión y elección de la temperatura

Regulador de temperatura (regulador de termostato)

Con el regulador de temperatura se conecta y desconecta el aparato y se ajusta la temperatura de refrigeración.

Conectar el aparato:

Girar a la derecha el regulador de temperatura. El aparato está conectado.

- El compresor funciona hasta alcanzarse la temperatura ajustada en el interior del aparato.

Para ajustar el regulador de temperatura del armario congelador lo mejor es utilizar una moneda o un destornillador.

Ajustes de temperatura:

Regulador en **posición mínimo** a la izquierda = pequeña refrigeración

Regulador en **posición máximo** a la derecha = la temperatura más baja

El ajuste de la temperatura debe adaptarse a la:

- temperatura aparato - ambiental
- Cantidad de productos alimenticios depositados
- Frecuencia de apertura del aparato

Le recomendamos un ajuste de grado medio. Con una observación atenta usted mismo podrá determinar en muy poco tiempo el ajuste más favorable para sus necesidades.

Desconectar: Girar el regulador a la izquierda por completo y hasta el tope.

- El compresor está apagado

Control - Lámparas

Si su aparato está dotado de lámparas de control, el encendido de las lámparas tiene los siguientes significados:

- **Verde = CONTROL.** El aparato está conectado a la corriente **y en funcionamiento**
- **Amarillo =** El INTERRUPTOR DE ULTRACONGELACIÓN está conectado y la función del termostato está suprimida. El compresor refrigera en servicio permanente hasta que se desconecte nuevamente el INTERRUPTOR DE ULTRACONGELACIÓN.
- **Rojo = ALARMA.** La temperatura en la parte de congelación es demasiado caliente o ha subido.

La lámpara de control **verde** –en caso de que se encuentre disponible en el aparato– **debe brillar siempre** cuando el aparato está conectado y desconectado a la red de corriente. La observación de esto último es de una especial importancia, ya que en el caso de interrupción de corriente la lámpara amarilla y la lámpara roja pierden su función y no pueden avisarle.

El encendido de la lámpara de control roja puede ser provocado por varias causas, a saber:

- Primera puesta en funcionamiento del armario congelador
- Nueva puesta en funcionamiento tras el descongelado
- Relleno de productos frescos a congelar

En estos casos, el encendido de la lámpara de control roja es normal. La misma se apaga automáticamente cuando la temperatura en el interior del armario congelador ha alcanzado aproximadamente -18°C.

Conecte (cuando exista) el INTERRUPTOR DE ULTRACONGELACIÓN (como muy tarde después de 24 horas o desconecte nuevamente cuando la lámpara roja esté apagada).

De todos modos, haga lo posible por abrir de nuevo el armario congelador sólo cuando la lámpara roja esté apagada. Si a pesar de ello brilla la lámpara roja después de 12 a 24 horas, deberá contarse con la existencia de una verdadera avería.

Para ello, tenga en cuenta el capítulo:

„Qué pasa si ...” (Autosubsanación de averías) en la parte final de estas instrucciones de uso.

Alarma acústica

En caso de que su aparato esté equipado con alarma acústica, simultáneamente al encendido de la lámpara roja suena una señal de alarma acústica. Esta se apaga cuando usted conecta el INTERRUPTOR DE ULTRACONGELACIÓN.

7 Puesta en funcionamiento del armario congelador

1. Para conectar el aparato gire el regulador de temperatura hacia la derecha (por ahora, lleve el regulador por completo hacia la derecha, a la posición máxima) **(las lámparas verde y roja –si es que se dispone de ellas– se encienden)**
2. Conecte, si es que su aparato lo tiene, el INTERRUPTOR DE ULTRACONGELACIÓN **(la lámpara amarilla brilla adicionalmente)**
3. No abrir de nuevo el congelador durante aproximadamente 4 horas o hasta que esté apagada la lámpara roja, con objeto de que en el espacio interior pueda formarse el frío necesario.
4. El congelador puede llenarse ahora con una cantidad discrecional de alimentos a congelar (artículos que han sido comprados ya helados). Desconectar nuevamente el INTERRUPTOR DE ULTRACONGELACIÓN como muy tarde después de pasadas 24 horas.
5. Si quiere usted congelar productos alimenticios frescos no helados, consulte el siguiente capítulo "Congelar / Almacenamiento de productos alimenticios frescos".

¡Atención!

- No guarde botella alguna con bebida en el armario congelador. El líquido se dilata al congelarse y la botella puede romperse.
- No almacene ningún tipo de material explosivo o botes pulverizadores con propelentes combustibles como p. ej. butano, propano, pentano, etc. en el aparato. En caso posible de salida de gases, éstos podrían inflamarse a causa de los componentes eléctricos. Reconocerá estos botes pulverizadores por los datos impresos del contenido o por el símbolo de una llama.
- Al llenar el armario congelador de alimentos acabados a congelar deben observarse sin falta las instrucciones del fabricante que figuran en el envase del alimento a congelar.

- Los helados y similares en estado congelado sólo deberían consumirse algunos minutos después de haber sido sacados del congelador, con objeto de evitar daños en dientes y lengua (desgarros epidémicos). Asimismo, evite por igual motivo el contacto de las manos húmedas con las paredes intensas.
- Consumir más bien en seguida los productos descongelados superficialmente o descongelados por completo. Por lo general, tales productos no son aptos para ser nuevamente congelados.
- Para evitar una congelación conjunta, los envases deben estar secos.
- Almacenar densamente los productos alimenticios ya congelados, es decir, de modo que no entren en contacto con los paquetes a congelar por primera vez.

8 Congelar / Almacenar productos alimenticios frescos

Casi todos los pescados son aptos para congelar a almacenar en el frigorífico.

Hemos elaborado para usted una tabla con datos relativos a las instrucciones de uso en cuanto a los tiempos de almacenamiento relativos a los productos alimenticios más corrientes y al material de envase más apropiado (véase "Tabla de almacenamiento" en la parte final de estas instrucciones de uso)

Marque los productos frescos sin falta, ya que incluso cuando se utilizan bolsas transparentes de congelación aquéllos no pueden identificarse claramente en estado congelado.

Para ello, le recomendamos usar las etiquetas de rotulado para productos congelados habituales en el comercio.

Envase los productos alimenticios en porciones – adecuadas a su hogar– para evitar la congelación de cantidades mayores de las que pueda consumir en un día en su hogar.

Marque las porciones como mínimo con las informaciones siguientes:

- Nombre del producto (p.ej. solomillo de vaca)
- Peso de la porción
- Cantidad (número de trozos)
- Fecha de congelación
- Fecha de consumo (véase "Tabla de almacenamiento")

Proceda a continuación del modo siguiente:

- a) Coloque sueltas sobre la bandeja de congelación (no disponible en todos los modelos) a en la parte superior del aparato las bayas, frutas sin cáscara, hierbas, etc., a congelar y tras cerca de 12 horas llenar con ellas las bolsas de congelado. Después, almacene las bolsas llenas en uno de los cajones disponibles. Coloque los productos alimenticios en el cajón superior y tras cerca de 24 horas apílelos de nuevo para su almacenamiento en uno de los cajones inferiores. En cualquier caso, debe evitar que los productos alimenticios frescos entren en contacto directo con los congelados cuando se introduzcan en el congelador. En caso contrario, los congelados podrían descongelarse superficialmente y no mantenerse por completo el tiempo de almacenamiento previsto.

- b) Llene su aparato dentro de un periodo de 24 horas sólo con la cantidad de productos alimenticios frescos adaptada a la capacidad de congelación del mismo. Véanse los datos de la placa indicadora (**XX kg/24h**)
- c) Conectar, cuando el aparato lo tenga, el INTERRUPTOR DE ULTRACONGELACIÓN (se enciende la lámpara amarilla), no absolutamente necesario cuando se llenan productos ya helados (p. ej. alimentos a congelar).
¡ATENCIÓN! Desconectar de nuevo el INTERRUPTOR DE ULTRACONGELACIÓN y como muy tarde después de 24 horas (lámpara amarilla se apaga).
- d) Llevar el regulador de temperatura a un ajuste medio a superior
- e) Hacer lo posible por mantener bajo control la temperatura en el armario congelador mediante la introducción de un termómetro calibrado y diseñado para temperaturas de hasta -26°C . **La temperatura de almacenamiento debe arrojar permanentemente -18°C como mínimo.**

Llenado de productos alimenticios frescos (no de productos alimenticios helados) **en el armario congelador**

Observe que cada vez puede llenar de nuevo su aparato como muy pronto 24 horas tras la introducción de la cantidad de productos alimenticios frescos adaptados a la capacidad de congelación de su aparato (XX kg/24h).

Cantidad máxima de llenado

Para garantizar el almacenamiento intachable de los productos a congelar nunca deberá llenar los cajones hasta el borde superior.

Ajuste sin falta el regulador de temperatura de modo correspondiente a la cantidad de llenado.

Con temperatura ambiental normal (de $+18^{\circ}\text{C}$ a $+22^{\circ}\text{C}$), recomendamos un ajuste mediano del regulador de temperatura, considerando asimismo el aspecto del ahorro de corriente para servicio normal.

Duración de almacenamiento

El tiempo de almacenamiento de productos a congelar acabados varía mucho según el tipo y la composición del producto. En este sentido, observe sin falta los datos del fabricante en el envase del producto.

Para productos alimenticios que usted mismo congele le rogamos observar la **tabla de almacenamiento** en la parte final de estas instrucciones de uso.

Una vez descongelado por completo el producto congelado deberá usted consumirlo dentro de un periodo de 12 a 24 horas.

No consuma productos alimenticios que hayan sobrepasado el tiempo de almacenamiento, ello puede provocarle una intoxicación alimenticia.

Acumulador frigorífico

(no disponible en cada uno de los aparatos de la gama de suministro)

Los acumuladores frigoríficos satisfacen dos funciones:

- En caso de interrupción de corriente, los acumuladores frigoríficos impiden un aumento demasiado rápido de la temperatura en el aparato. La calidad del producto alimenticio se conserva durante más tiempo.
- Introducir el acumulador frigorífico con el lado liso sobre la placa superior de evaporación o en el cajón superior del armario congelador.
- Los acumuladores frigoríficos pueden asimismo utilizarse para la refrigeración de productos alimenticios en una caja de retención frigorífica.
- Los acumuladores frigoríficos aportan su potencia refrigeradora completa cuando se hace descender su temperatura en el espacio de congelación durante aproximadamente 24 horas a -18°C o más y después son introducidos en una caja de retención frigorífica disponible en el comercio.

Medidas de precaución e indicaciones

- Con motivo de cada limpieza o descongelado tirar de la clavija de la red o desenroscar el fusible.
- Tras el cierre, no abrir inmediatamente, y en ningún caso con violencia, la puerta del aparato. El vacío que posiblemente se origine en la junta de la puerta se reduce tras 1 - 2 minutos, de modo que la puerta puede abrirse de nuevo normalmente.
- Antes de cerrar y almacenar envases con tapadera que contengan productos cocidos, dejar siempre que los mismos se enfrien hasta la temperatura ambiental, con el objeto de evitar la condensación en los recipientes y la formación de hielo en el aparato.
- Abrir la puerta del aparato durante el más breve tiempo posible con objeto de no derrochar energía alguna y de evitar la formación excesiva de hielo en el armario congelador.
- En caso de encendido inesperado o más largo de la lámpara roja del armario congelador, no abrir en ningún caso y preparar de inmediato medidas adecuadas (véase "Qué pasa si...." en la parte final de estas instrucciones de uso)
- Nunca utilice un destornillador u otra herramienta metálica de aristas vivas para la eliminación de la capa de hielo. Las paredes internas son muy sensibles y no soportan las aristas vivas. Utilice únicamente raspador de plástico o de madera sin aristas vivas.

9 Limpieza y cuidado

Tirar básicamente de la clavija de la red o desenroscar el fusible preconectado al aparato.

Para el cuidado exterior de su aparato utilice de vez en cuando limpiamuebles u otro detergente de barniz (en ningún caso lo utilice en el interior). De vez en cuando deben limpiarse las juntas de las puertas con agua caliente sin usar material de lavado alguno.

Limpie el aparato regularmente.

- El espacio interno y las partes de los accesorios no son por lo general a prueba de lavadora. Limpie los mismos a mano con agua caliente y algo de agente de lavado. Utilice material de limpieza *no concentrado* y en ningún caso productos de limpieza o disolventes químicos con contenido de

arena o ácido. Se recomienda un limpiador para todos los usos con valor de PH neutral.

No dañar o desmontar la placa indicadora en el lado interno del aparato, ya que la misma es importante para el servicio de asistencia técnica. Observe que no llegue agua de limpieza alguna a las piezas conductoras de corriente en el interior el aparato.

En caso de que la parte posterior de su aparato esté equipada con un intercambiador de calor –denominado también licuefactor–, libere esta pieza de vez en cuando de pelusa y polvo. La justificación de ello es que la pelusa y el polvo impiden la evacuación del calor procedente del espacio interior y aumentan considerablemente el consumo de energía. Para desempolvar el intercambiador de calor, lo mejor es que utilice un cepillo suave o un plumero.

Puesta fuera de funcionamiento

En caso de tener que poner fuera de funcionamiento su aparato durante un tiempo largo (p. ej. debido a unas vacaciones), deberá dejarlo abierto para evitar la formación de olores en su interior. Cuando se trate de aparatos con dispositivo de cierre, ponga sin falta el dispositivo de cierre con puerta abierta en posición "cerrado" y guarde la llave lejos del alcance de los niños pequeños, con objeto de evitar que puedan producirse accidentes durante sus juegos.

Las capas de hielo y escarcha que se forman en las paredes interiores del armario congelador actúan a partir de un determinado espesor como un aislamiento y reducen el suministro de frío. De vez en cuando deben ser retiradas. Para la eliminación de las capas de hielo en las paredes internas utilice un rascador sin aristas vivas de plástico o madera.

Para ello, retire por tiempo breve los cajones del aparato y coloque un trapo en el suelo del mismo con objeto de recoger el hielo rascado y poder eliminarlo simplemente.

El método menos dañino para eliminar una capa de hielo del aparato es descongelar.

Descongelar

En caso de uso normal (4 – 5 veces por día) el armario congelador debe ser descongelado una o dos veces al año (en otros casos con más frecuencia).

El descongelado en el frigorífico tiene lugar de modo automático.

Indicaciones de peligro

No utilizar **nunca** aparatos eléctricos tales como secadores de pelo, termoventiladores, aparatos de limpieza a vapor, aerosoles de descongelado o remedios auxiliares con llama abierta (p. ej. bujías) para el descongelado del aparato.

El espacio interior de plástico podría fundirse y el agente espumante - gas saliente podrían inflamarse debido a chispas o llamas abiertas.

En ningún caso utilice un aparato de limpieza a vapor para el descongelado de las capas de hielo en el aparato (peligro máximo de electrocución)

Para el descongelado del congelador proceda de la forma siguiente:

1. Mantenga preparado un recipiente apropiado y no metálico (una vasija sustentadora de plástico o un

cesto del mismo material de los utilizados para el lavado de ropa).

2. **Saque sin falta la clavija de la toma de corriente.**
3. Seque bien sus manos para evitar daños en caso de contacto con el hielo (todavía mejor, utilice guantes para uso doméstico)
4. Retire la totalidad de los productos congelados del aparato, colóquelos **bien enrollados en papeles de periódico** en el recipiente preparado de antemano y deposítelos en un lugar fresco y seco.
5. Tape y envuelva con una manta de lana todo alrededor del recipiente.
6. Retire los cajones sacándolos hasta el tope y levantándolos después ligeramente por delante.
7. Rasque el hielo más grueso según se ha descrito antes, teniendo cuidado con las paredes del aparato, y deposítelo después en el fregadero de la cocina.
8. Saque –en el caso de que exista– el canal de salida para el agua de descongelado en el suelo del aparato y coloque debajo una taza colectora apropiada para el agua de descongelado.
9. Acelere en caso necesario el proceso de descongelado colocando en el suelo del aparato un tarro con agua acaliente (no demasiado caliente) y cerrando la puerta del aparato.
10. En caso de aparatos sin canal de salida para el agua de descongelado coloque una bayeta absorbente bajo la parte delantera del aparato y retire el agua de descongelado en el aparato de modo continuo mediante una esponja.
11. Limpie a fondo el espacio interior. Utilice para ello agua caliente con algo de vinagre y limpie seguidamente con un trapo y agua clara.
12. Seque a fondo el aparato limpiando con un trapo suave y deje que se ventile por completo durante aproximadamente 3 - 4 minutos.
13. Cierre la puerta del aparato y enchufe nuevamente la clavija en la toma de corriente.
14. Ponga nuevamente el regulador de temperatura en la posición máxima (**las lámparas verde y roja – en caso de que existan– se encienden**) y conecte cuando exista el INTERRUPTOR DE ULTRACONGELACIÓN (**la lámpara verde se enciende adicionalmente**)
15. Llene de nuevo ahora los productos a congelar – los productos más viejos en la parte superior– en los cajones previamente introducidos.
Para evitar la descongelación superficial de los productos a congelar sacados, deberá realizar el paso anteriormente mencionado en todo lo posible dentro de un periodo máximo de dos horas.
16. Cuando se apague la lámpara roja, regule nuevamente el regulador de temperatura en un ajuste medio.
Desconecte de nuevo donde exista el INTERRUPTOR DE ULTRACONGELACIÓN tras 12 h, como muy tarde tras 24 horas (**la lámpara roja se apaga**).

Puesta fuera de funcionamiento del aparato

Cuando el aparato deba ser puesto fuera de funcionamiento durante un largo tiempo, el regulador de temperatura debe colocarse a **0** y limpiarse el aparato según se ha descrito.

Durante la puesta fuera de funcionamiento, la puerta del aparato debe ser dejada abierta con objeto de evitar la formación de olores.

10 Autosubsanación de averías

La buena calidad de la fabricación mediante la utilización de la más moderna técnica de refrigeración y congelación se encarga básicamente del funcionamiento impecable de su aparato.

Por ello, en caso de sospecha de avería compruebe siempre en primer lugar si ha observado todas las indicaciones y recomendaciones contenidas en estas instrucciones de uso, antes de requerir la ayuda del servicio de asistencia técnica o de su distribuidor.

Le rogamos observar lo siguiente:

El compresor (también denominado máquina frigorífica) no debe funcionar ininterrumpidamente.

El compresor está gobernado por el termostato, que es a su vez ajustado por usted con el regulador de temperatura y se conecta automáticamente cuando se sobrepasa en el aparato la temperatura ajustada y se desconecta automáticamente cuando ésta es alcanzada de nuevo.

En cada compresor – sistema frigorífico se producen ruidos cuando el compresor está conectado. Estos ruidos provienen por un lado del motor en marcha en el compresor y por otro lado de la corriente del fluido frigorígeno en el sistema de refrigeración - conducciones. Es decir, tales ruidos son normales y no significan avería de funcionamiento alguna.

En locales no calefaccionados sucede que cuando el tiempo es frío se forma agua de condensación en las paredes externas del aparato.

Ello no significa avería alguna y se soluciona por sí mismo cuando comienzan las temporadas más cálidas.

Llame sólo al servicio de asistencia técnica cuando después de autoanalizar los posibles factores de una avería no encuentre ninguna causa que explique la misma o cuando no disponga de los medios para la subsanación de una avería.

Vea en primer lugar y sin falta: **"Qué pasa si"**

Qué pasa si..... :

a) No hay funcionamiento (el aparato no funciona en absoluto)

Compruebe:

- Si está correcta la clavija del aparato y se asienta sólidamente en la clavija de la red
- ¿Conduce corriente la clavija de la red?
(compruebe eventualmente la conexión de un aparato pequeño como mezclador manual, secador de pelo, etc)
- Si está el aparato conectado (regulador de temperatura no en posición cero)

¡Atención!

En caso de avería o interrupción de corriente, el aislamiento de las paredes del aparato hacen factible un tiempo de almacenamiento para los productos a congelar de 10 a 15 horas tras la aparición del suceso perturbador.

En caso de aparatos especialmente aislados, incluso durante más tiempo. Solicite de su distribuidor el: **"Tiempo de almacenamiento en caso de avería"** acertado para usted.

En caso de avería de larga duración los productos a congelar en el aparato comienzan a descongelarse superficialmente. Por ello, prepare oportunamente las medidas apropiadas para la subsanación y en caso de emergencia cámbielos a otro armario congelador (eventualmente al del vecino).

b) El aparato no refrigera lo suficiente El proceso de congelado dura demasiado tiempo El compresor marcha con demasiada frecuencia

Le rogamos comprobar:

- Si ha observado la instrucción de dejar el aparato en el emplazamiento definitivo durante 2 horas como mínimo, previo a la conexión del mismo (tranquilidad del circuito del fluido frigorígeno). Véase: "Puesta en funcionamiento del aparato".

Si no es así: Sacar la clavija; con la puerta cerrada levantar por breve tiempo el aparato hacia un lado o ponerlo en posición inclinada y nuevamente dejarlo reposar sobre su base. Después de transcurridas 2 horas enchufar nuevamente la clavija. No abrir más la puerta durante aproximadamente 12 horas (o hasta que la lámpara roja –si es que existe– se apague.

- La puerta el aparato no cierra firmemente: la junta no es firmemente presionada

Prueba: colocar una hoja de papel de escribir entre la junta y la caja y cerrar la puerta. (Debe existir dificultad por todos los lados para poder sacar el papel)

Si el papel puede sacarse sin resistencia por uno o varios lugares, informar al servicio de asistencia técnica.

- Fuerte formación de hielo en las paredes internas del armario congelador (véase: "Limpieza y cuidado")
- El aparato está expuesto a la radiación solar directa o se encuentra demasiado cerca de una fuente de calor (estufa, radiador, etc.)

Proteger el aparato de la radiación solar directa / Verificar la distancia a la fuente de calor / Introducir una placa aislante entre el aparato y la fuente de calor (véase "Elección del lugar de emplazamiento")

- La cantidad de los productos alimenticios frescos metidos no corresponde a la capacidad de congelación indicada en la placa indicadora (XX kg /24h)

- ¿Es correcta la ventilación y desaireación, está cubierta la rejilla de ventilación o está el intercambiador de calor (licuefactor) cubierto de polvo en la pared externa posterior?

c) El aparato emite ruidos demasiado altos

Le rogamos comprobar

- ¿Está el aparato firmemente asentado en el suelo, entran en vibración a causa del agregado frigorífico los muebles u objetos de la proximidad? Preste atención a que todas las piezas en la pared posterior puedan vibrar libremente, eventualmente elimine cuidadosamente los alabeados de las piezas adyacentes.

Observe que no pueden evitarse los ruidos de la corriente en el circuito refrigerante.

En ningún caso debe efectuar intervenciones de tipo técnico en el aparato o llevar a cabo intentos de reparación.

11 Servicio de asistencia técnica

Deje que el servicio de asistencia técnica competente realice las reparaciones e intervenciones necesarias en el aparato, ya que en caso contrario pueden originarse considerables peligros y por otra parte se extingue la garantía.

Examine en la carta de garantía o en la lista del servicio de asistencia técnica que se acompaña adicionalmente cuál es la empresa competente para la asistencia técnica sanitario de su aparato.

Si no hay indicación alguna en el servicio de asistencia técnica competente en la documentación de su aparato, le rogamos que se dirija a su vendedor.

Las actuaciones del servicio de asistencia técnica para la subsanación de averías basadas en la inobservancia de las indicaciones y recomendaciones contenidas en estas instrucciones de uso están sujetas a gastos y no caen bajo la garantía y responsabilidad de su vendedor.

Para obtener ayuda de modo rápido en caso de necesidad tenga preparados sin falta, antes de la llamada al servicio de asistencia técnica, los datos más importantes para la identificación de su aparato:

- Aparato tipo, modelo (véase placa indicadora)
- Fecha de compra
- Nombre y emplazamiento de su vendedor
- Descripción de la avería de funcionamiento







12 Montaje en cocina integrada

En cuanto el aparato pueda ser montado en su cocina integrada, se acompañan unas instrucciones de instalación a la documentación del aparato.

13 Condiciones de garantía

Observe las condiciones generales de garantía y el tiempo de duración de la misma en la tarjeta de garantía adjunta o entregada por parte del vendedor con ocasión de la compra.

El fabricante trabaja continuamente en el desarrollo de sus productos. Por ello, esperamos su comprensión al reservarnos el derecho de modificaciones en forma, equipamiento y técnica.

Símbolo Alimento	Descripción	Conservación/Envasado
	Carne picada Embutidos Pescados pequeños Corazón/Hígado Helados Fruta	2 – 3 meses en bolsa de congelados polietileno Helados / Fruta en recipiente de plástico
	Queso Pan Pescado grande Pasteles/Galletas	4 meses en bolsa de congelados polietileno << en envase de vidrio
	Carne de cerdo Carne de vaca Conejo Carne Ovina	6 meses en papel de aluminio
	Setas/Espárragos Verdura (cortada) Fresas Tartas	6 meses en bolsa de congelados polietileno << en papel de aluminio
	Pollo/Pavo Pato Ganso	8 meses en papel de aluminio
	Coliflor Judías Pimientos	10 – 12 meses en bolsa de congelados polietileno
	Conservas Fruta cocida Polos	10 – 12 meses en en envase de vidrio << en papel de aluminio

Especificaciones técnicas de la nevera

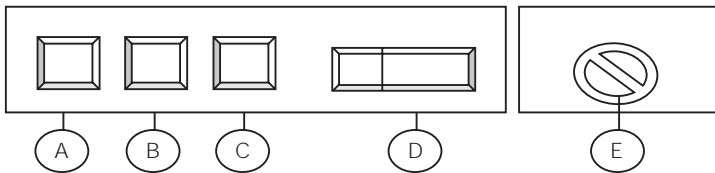

Las partes ilustradas pueden variar según cada modelo en particular

- (A) Luz indicadora VERDE
- (B) Luz indicadora AMARILLA
- (C) Luz indicadora ROJA
- (D) Interruptor de supercongelación
- (E) Regulador de temperatura (termostato)

según cada modelo en particular

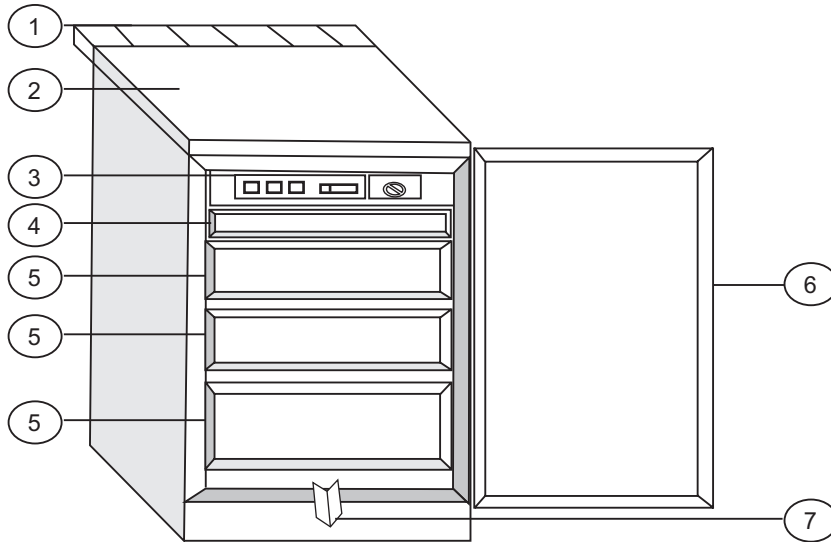

- (1) Rejilla de ventilación
- (2) Superficie de trabajo / cubierta
- (3) Panel de control
- (4) Compartimento hierbas /frutas
- (5) Compartimento de congelador
- (6) Junta de la puerta
- (7) Bandeja recolectora de agua de descongelación (extraíble)
- (8) Condensador posterior
- (9) Compresor (Motor)

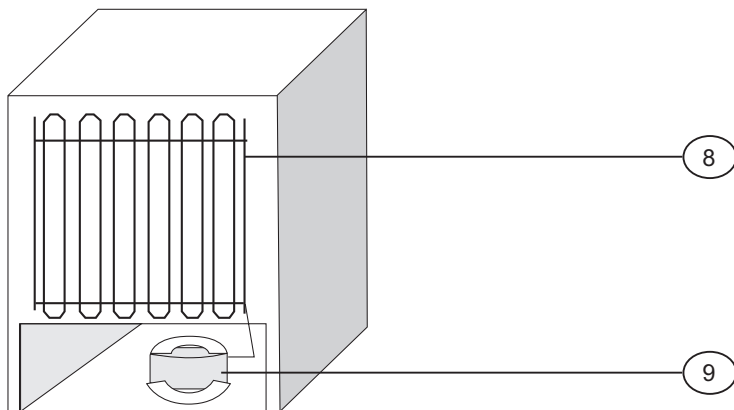

La presencia de los componentes representados en la figura varía según el tipo de modelo.

Índice	Página
Declaração de conformidade da CE	Folha de capa interior
1 Protecção do meio ambiente e indicações para a eliminação.....	2
2 Escolha do local de instalação.....	2
3 Montagem do aparelho.....	2
Indicações sobre perigos.....	2 / 4 / 6 / 7
4 Chapa de características.....	3
5 Ligação à corrente da rede.....	3
6 Comando	3
Ligação e selecção da temperatura.....	3
Lâmpadas de aviso.....	3
Alarme sonoro.....	3
7 Arranque do armário congelador	4
8 Congelar / Como guardar alimentos frescos.....	4/5
Etiquetagem.....	4
Recarga de alimentos frescos	4
Carga máxima	4
Duração da armazenagem.....	5
Acumulador de frio.....	5
Cuidados e indicações.....	5
9 Limpeza e conservação.....	5/6
Interrupção do funcionamento.....	5
Descongelação.....	6
10 Auto eliminação de avarias.....	6
Que fazer quando	6/7
11 Serviço de assistência técnica a clientes.....	7
12 Encastramento na linha da cozinha.....	7
13 Garantia	7
Tabela de conservação de alimentos.....	8

Recomendamos a leitura atenta destas instruções de uso porque desta forma ficará a conhecer o seu frigorífico muito mais rapidamente e melhor. Assinale as passagens mais importantes para si. Guarde este documento de forma a poder consultá-lo sempre que possível e a entregá-lo a um outro dono se acaso vender o equipamento.

Escolheu um bom aparelho que lhe prestará bons serviços ao longo de muitos anos se for tratado com os cuidados devidos. Na parte de trás destas instruções de uso encontrará designações detalhadas do aparelho. As indicações existentes na chapa de características referem-se a temperaturas ambientes compreendidas entre + 16° C e + 32° C.

Importante!

Este aparelho destina-se a uso doméstico. Se for utilizado na indústria, têm de ser respeitadas as determinações válidas para o ramo de actividade em causa.

Este aparelho foi testado quanto à estanquicidade, em conformidade com as prescrições sobre prevenção de acidentes legais aplicáveis.

Se o seu novo aparelho tiver sido comprado para substituir um frigorífico ou um armário congelador velho, assegure-se de que os fechos de encaixe ou de fechadura no aparelho velho são destruídos sem falta antes de o abandonar. Evita dessa forma que crianças fiquem fechadas no seu interior se brincarem com ele.

A recolha do seu aparelho velho deve ser feita exclusivamente por uma empresa da especialidade e de forma a proteger o meio ambiente porque o aparelho pode conter componentes no fluido refrigerante que são prejudiciais ao meio ambiente e que tem de ser aspirado com um equipamento especial. Informe-se junto do vendedor do aparelho ou da sua Câmara Municipal.

Até ao transporte para um centro de recolha, o aparelho não pode sofrer danos no circuito refrigerante, principalmente no recuperador de calor localizado na parte de trás do aparelho. Dessa forma, fica garantido que o fluido refrigerante contido no aparelho não pode ser derramado incontroladamente. A chapa de características no aparelho dá informações sobre o fluido refrigerante e o produto propulsor para o isolamento.

Depois da instalação do aparelho, a ficha deve estar acessível.

Se o cabo de alimentação estiver danificado, deverá chamar o serviço de assistência técnica afim de substituir o mesmo.

Aviso : Mantenha o aparelho bem ventilado, retire a protecção exterior do aparelho e todas as protecções que se encontrem no interior do aparelho.

Aviso : Quando descongelar o aparelho não force o descongelamento com instrumentos metálicos, use unicamente o instrumento recomendado pela marca.

Aviso : Não danifique a tubagem de refrigeração.

Aviso : Não utilize o aparelho em despensas ou compartimentos pequenos, a não ser aparelhos específicos para esse fim.

Instruções de uso

Estas instruções de uso aplicam-se a vários tipos de aparelhos, pelo que pode haver diferenças de pormenor de acordo com o tipo do aparelho.

1 Protecção do meio ambiente e indicações para a eliminação

A embalagem

serve como protecção durante o transporte e algumas partes são feitas de materiais reaproveitáveis.

- Cartão canelado/papelão (principalmente de papel velho)
- Peças moldadas de PS (poliestireno alveolar isento de CFC)
- Material em folha e sacos de PE (polietileno)
- Cintas de PP (polipropileno)
- Por favor, leve o material de embalagem para o centro de recolha mais próximo para que os diferentes materiais possam ser reaproveitados ou reciclados na medida do possível e também para se evitar a formação de lixeiras ilegais.

2 Escolha do local de instalação

Para se evitar a ocorrência de ferimentos e de danos materiais, o aparelho deve ser desembalado e instalado por duas pessoas.

Antes da instalação, não deixe de inspeccionar o seu aparelho quanto a danos exteriores visíveis.

Nunca ligue o seu aparelho se este apresentar quaisquer danos.

Por esse motivo, deve inspeccionar o seu aparelho muito cuidadosamente quanto a

- **danos na embalagem** que indiquem que o aparelho pode ter sofrido danos durante o transporte;
- **danos na blindagem;**
- **danos visíveis no cabo / na ficha.**

Se tiver a mais leve suspeita, mande inspeccionar o aparelho pelo serviço de assistência técnica a clientes.

De qualquer forma, é preciso evitar que pela entrada em funcionamento de um aparelho avariado haja derrame de fluido refrigerante para o meio ambiente.

3 Montagem do aparelho

- a) Desembale o aparelho
- b) Para não consumir desnecessariamente materiais de valor, os puxadores das portas não se encontram montados (embalagens mais pequenas).
Monte os puxadores das portas e outras peças pequenas de acordo com as instruções de montagem fornecidas juntamente.
- c) Retire todos os objectos do interior do aparelho.
- d) Retire cuidadosamente da blindagem e da porta todos os materiais em folha e fitas adesivas.
- e) Retire da zona do compressor (se existir) as peças de estiropor.
- f) Retire documentação e acessórios do interior do aparelho.
- g) Limpe o interior com água morna com vinagre e enxugue muito bem com um pano macio.

Não use detergentes nem meios de limpeza com arestas vivas, abrasivos ou contendo soda.

- Na colocação do aparelho, assegure-se de que a tubagem do circuito de refrigeração não é danificada.
- Utilize o aparelho exclusivamente para o fim indicado.
- **O aparelho deve ficar assente numa base sólida e horizontal.** Só desse forma se garante a circulação perfeita do fluido refrigerante e, portanto, o funcionamento óptimo do aparelho.
- **Sempre que possível, coloque o seu aparelho num espaço fresco, seco e com boa ventilação.**
- Não submeta o seu aparelho a temperaturas ambientes demasiado elevadas nem à acção directa dos raios solares.
- Não coloque o aparelho perto de fontes de calor, tais como radiadores de aquecimento, fogão, forno, etc. (haveria um trabalho suplementar do compressor e, portanto, também maior consumo de energia eléctrica).

Se o único local disponível para a sua colocação for junto de uma fonte de calor, recomendamos a colocação de um placa isolante adequada entre o aparelho e a fonte de calor (não use amianto), ou pelo menos respeita as distâncias seguintes:

- a fogão de gás ou eléctrico **3 cm**
- a radiador ou fogão, etc. **30 cm**
- a outro aparelho de refrigerar **2 cm**

- **Não coloque sobre o aparelho outros aparelhos que libertem calor, como p. ex. forno micro-ondas, torradeira, etc.**

Nunca tape as grelhas de ventilação existentes no aparelho.

Puxe sempre pela ficha e nunca pelo cabo para desligar o aparelho da corrente da rede.

ATENÇÃO!

Deixe repousar o aparelho pelo menos durante 2 horas no local de colocação definitiva antes de o ligar para que o circuito do fluido refrigerante estabilize e não surjam problemas de funcionamento.

Antes de ligar o aparelho, o seu interior principalmente nos cantos - tem de estar seco.

Indicações sobre perigos

De acordo com a composição, o fluido refrigerante é facilmente inflamável. O circuito do fluido refrigerante é hermeticamente fechado e foi testado repetidas vezes quanto à sua estanquicidade.

Em caso de manipulações incorrectas, há grande risco de incêndio. Deve-se evitar toda e qualquer intervenção mecânica no sistema de frio, principalmente nas peças acessíveis na zona do compressor.

Intervenções no sistema do frio só podem ser feitas por pessoal especializado devidamente formado.

Atenção!

Salpicos de fluido refrigerante podem provocar ferimentos nos olhos. Em caso de contacto de fluido refrigerante com os olhos, deve passá-los imediatamente por água em abundância e recorrer imediatamente ao médico dos olhos.

De acordo com a classe do clima, o aparelho foi executado para trabalhar dentro de certos limites de temperatura, limites esses que não devem ser ultrapassados num sentido nem no outro. A classe de clima aplicável ao seu aparelho está indicada na chapa de características e significa o seguinte:

Designação das classes de clima	Próprio para temperaturas ambientes de:
SN	+ 10° C até + 32° C
N	+ 16° C até + 32° C
ST	+ 18° C até + 38° C
T	+ 18° C até + 43° C

4 Chapa de características

A chapa com as características técnicas está localizada na parede interior ou na parte de trás do aparelho

Tome nota das características técnicas

Por favor, transcreva para aqui as características técnicas indicadas na chapa para que fiquem sempre disponíveis sem ser preciso deslocar o aparelho.

Nº de modelo / tipo
Capac. líq.litros
Capac. líq.litros
Corrente eléctricaV 50 Hz
Potência (W)Watt
Fusível (A)Ampere
Consumo de energiakWh/24h
Capacidade de refrigeraçãokg/24h

5 Ligação à corrente da rede

O seu aparelho só deve ser ligado a uma **tomada com terra** instalada correctamente por pessoal especializado autorizado.

Antes de encaixar a ficha na tomada, verifique sem falta se o valor da tensão (V) e do fusível (A) indicados na chapa de características do aparelho coincidem com as características da instalação eléctrica na sua casa.

Se não for esse o caso, informe de imediato o serviço de assistência técnica a clientes ou o vendedor do aparelho e não ligue o aparelho à rede.

O aparelho não deve ser ligado a onduladores (p.ex. instalações de energia solar).

6 Comando

Ligar / desligar e selecção da temperatura Regulador da temperatura (termostato)

O regulador da temperatura liga e desliga o aparelho e regula a temperatura de refrigeração.

Ligar o aparelho:

Rode para a direita o regulador da temperatura. O aparelho é ligado.

- O compressor trabalha a temperatura regulada ser atingida no interior do aparelho.

Para a regulação do regulador da temperatura no armário congelador, use de preferência uma moeda ou uma chave de parafusos.

Regulações da temperatura:

Regulador na **posição mínima** à esquerda = arrefecimento ligeiro

Regulador na **posição máxima** à direita = temperatura mínima

A regulação da temperatura tem de ser adaptada ao seguinte:

- temperatura do aparelho - ambiente
- quantidade dos alimentos armazenados
- frequência da abertura da porta do aparelho

Recomendamos a regulação na posição média. Ao fim de pouco tempo de observação, ficará a saber qual é a melhor regulação para as necessidades da sua casa.

Desligar: Rode o regulador totalmente para a direita, até ao batente.

- O compressor fica desligado.

Lâmpadas de aviso

Se o seu aparelho estiver equipado com lâmpadas de aviso, o seu acender significa o seguinte:

- **Verde** = CONTROLO - o aparelho está ligado à corrente e a funcionar.
- **Amarela** = INTERRUPTOR DE SUPER CONGELAÇÃO está ligado e a função do termostato foi ultrapassada. O compressor arrefece em funcionamento contínuo até que o INTERRUPTOR DE SUPER CONGELAÇÃO desligue novamente.
- **Vermelho** = ALARME - a temperatura na parte de congelação é demasiado elevada ou subiu.

A lâmpada de aviso de cor **verde** - se existir - **tem de estar sempre acesa** quando o aparelho está ligado à corrente e a trabalhar. É particularmente importante observar este aspecto porque em caso de falha de corrente a lâmpada amarela e a lâmpada vermelha deixam de funcionar e não podem avisar.

Se a lâmpada de aviso vermelha acender, as causas podem ser várias, nomeadamente:

- Primeiro arranque do armário congelador
- Novo arranque após descongelação
- Colocação de mais alimentos para congelar

Nesses casos, é normal a lâmpada vermelha acender. No entanto, apaga automaticamente logo que a temperatura no interior do armário congelador atingir aproximadamente -18°C.

Ligue o INTERRUPTOR DE SUPER CONGELAÇÃO se o seu aparelho o possuir, mas desligue-o o mais tardar 24 horas depois, ou quando a lâmpada vermelha apagar de novo.

Se possível, só volte a abrir o armário congelador quando a lâmpada vermelha estiver apagada. Se a lâmpada vermelha continuar acesa após 12 a 24 horas, é de prever que haja uma avaria real.

Relativamente a este assunto, leia o capítulo

„Que fazer quando...“ (Auto eliminação de avarias) na parte final destas instruções de uso.

Alarme sonoro

Se o seu aparelho se encontrar equipado com um alarme sonoro, este actua juntamente com o acender da lâmpada vermelha. O sinal sonoro pára automaticamente logo que é ligado o INTERRUPTOR DE SUPER CONGELAÇÃO.

7 Arranque do armário congelador

1. Ligue o aparelho, rodando para a direita o regulador da temperatura (comece por rodar o regulador totalmente para a direita, para a posição máxima) **(se houver lâmpada verde e vermelha, ambas acendem)**.
2. Se estiver instalado, ligue o INTERRUPTOR DE SUPER CONGELAÇÃO **(a lâmpada amarela acende simultaneamente)**.
3. A porta do armário congelador não deve ser aberta durante cerca de 4 horas, ou antes da lâmpada vermelha apagar para que no seu interior possa haver a necessária acumulação de frio.
4. O armário congelador já pode ser carregado com produtos congelados (produtos comprados já congelados) em quaisquer quantidades. No máximo ao fim de 24 horas, o INTERRUPTOR DE SUPER CONGELAÇÃO tem de ser desligado.
5. Se quiser congelar alimentos frescos e ainda não congelados, deve proceder como se indica em „Congelar / Como guardar alimentos frescos”, mais adiante.

Atenção!

- Não guarde garrafas com bebidas no armário congelador. O líquido no seu interior aumenta de volume ao congelar e a garrafa pode rebentar.
- Não guarde no aparelho materiais explosivos nem embalagens de *spray* com meios propulsores inflamáveis, como p.ex. butano, propano, pentano, etc. Gases que eventualmente se escapem podem ser inflamados por componentes eléctricos. Essas embalagens de *spray* são identificadas na etiqueta com a descrição do conteúdo ou pelo símbolo de uma chama.
- Para guardar no armário congelador produtos já congelados, é indispensável seguir as indicações do fabricante existentes na embalagem.
- Gelados e sorvetes só devem ser comidos alguns minutos depois de terem saído do congelador a fim de se evitar a formação de ferimentos na língua e nos lábios (abertura de gretas). Pelo mesmo motivo, também deve ser evitado o contacto da pele molhada com as paredes interiores congeladas.
- Produtos em início de descongelação ou já descongelados devem ser consumidos de imediato. Duma maneira geral, esses produtos não devem voltar a ser congelados.
- As embalagens devem estar secas para se evitar a congelação conjunta.
- Alimentos já congelados não devem ficar em contacto com embalagens a congelar.

8 Congelar / Como guardar alimentos frescos

Quase todos os produtos frescos são próprios para congelar e guardar no armário congelador.

Para os produtos mais correntes, elaborámos para si uma tabela com indicações sobre os tempos de armazenagem possíveis

e com o material de embalagem mais adequado (veja a „Tabela de armazenagem” na parte final deste manual de instruções).

Não deixe de **etiquetar** os produtos frescos porque mesmo se usar embalagens transparentes a sua

identificação é difícil depois de congelados. Para esse fim, recomendamos as etiquetas próprias para produtos congelados correntemente à venda no mercado.

Embale os alimentos frescos em porções adequadas às necessidades da sua casa para evitar ter de descongelar grandes quantidades que não são consumidas num dia.

Nas etiquetas, registre pelo menos as informações seguintes:

- Nome do produto (p.ex. bife de boi)
- Peso da porção
- Quantidade (*quantidade de peças*)
- Data de congelação
- Data de consumo (*veja a tabela de armazenagem*)

Para continuar, deve proceder como a seguir se indica:

- a) Bagas, fruta descascada, ervas, etc. para congelar devem ser colocadas soltas na prateleira de congelar (não existe em todos os modelos) na zona superior do aparelho; 12 horas depois, são embaladas em sacos. Esses sacos são então colocados numa das gavetas. Alimentos frescos devem ser colocados na gaveta superior e 24 horas depois são passados para uma das gavetas inferiores para serem guardados. *Evite sempre que alimentos frescos entrem em contacto directo com alimentos já congelados porque estes poderiam ser descongelados em parte, não aguentando, por isso, o tempo total de conservação previsto.*
- b) No espaço de 24 horas, coloque apenas a quantidade de alimentos frescos adequada à capacidade do seu aparelho. Leia as indicações na chapa de características **(XX kg/24h)**
- c) Se estiver instalado, ligue o INTERRUPTOR DE SUPER CONGELAÇÃO (a lâmpada amarela acende); não é preciso ligar se no interior já houver alimentos congelados. **ATENÇÃO!** Desligue o INTERRUPTOR DE SUPER CONGELAÇÃO o mais tardar 24 horas depois (a lâmpada amarela apaga).
- d) Coloque o regulador da temperatura numa posição média a alta.
- e) Mantenha a temperatura no interior do armário congelador controlada, se possível pela colocação de um termómetro próprio para temperaturas até -26°C **A temperatura de armazenagem tem de ser mantida constantemente a -18°C.**

Recarga de alimentos frescos (*alimentos não congelados*) **no armário congelador**

No mínimo 24 horas depois da colocação de alimentos frescos, a capacidade de congelação do seu aparelho (XX kg/24 h) pode ser completada com quantidades adequadas.

Carga máxima

Para se garantir uma armazenagem perfeita do material a congelar, as gavetas nunca devem ser cheias até ao bordo.

Rode o regulador da temperatura sempre para o valor correspondente ao grau de enchimento.

Para uma temperatura ambiente normal (+18°C a +22°C), recomendamos uma regulação média da temperatura para funcionamento normal, até por motivos de economia de energia.

Duração da armazenagem

O período de armazenagem para produtos congelados prontos varia muito em função do tipo e da composição do produto. Por esse motivo, devem ser lidas com atenção as indicações do fabricante na embalagem do produto.

Para alimentos próprios congelados em casa, siga por favor a **Tabela de conservação de alimentos** na parte final deste manual.

Produtos congelados que tenham sido descongelados devem ser consumidos no prazo de 12 a 24 horas.

Não consuma alimentos cujo prazo de conservação tenha sido excedido porque podem provocar intoxicações alimentares.

Acumulador de frio

(não incluído no âmbito do fornecimento de alguns aparelhos)

Os acumuladores de frio têm duas funções:

- Em caso de falha de corrente, os acumuladores de frio evitam um forte aumento da temperatura no interior do aparelho, pelo que a qualidade dos alimentos é mantida durante mais tempo.
- Coloque os acumuladores de frio com a face lisa sobre a placa superior do vaporizador ou no compartimento superior do armário congelador.
- Estes acumuladores de frio também podem ser utilizados em caixas frigoríficas para manterem os alimentos frios.
- Os acumuladores de frio debitam a sua potência máxima de arrefecimento se forem colocados durante 24 horas no interior do congelador a -18°C ou a temperatura inferior e se, seguidamente, forem colocados numa caixa para conservar o frio à venda no mercado.

Cuidados e indicações

- Antes de cada limpeza ou descongelação, é preciso retirar a ficha da tomada, ou retirar o fusível.
- Não tente abrir a porta do aparelho imediatamente depois de ter sido fechada e nunca tente abri-la exercendo força. O vácuo que se forma na vedação da porta desaparece ao fim de 1 a 2 minutos, pelo que a porta poderá então ser aberta normalmente sem esforço.
- O conteúdo cozinhado de recipientes com tampa deve arrefecer sempre até à temperatura ambiente antes de ser fechado e colocado no congelador para se evitar a formação de condensação no recipiente e formação de gelo no aparelho.
- A porta do aparelho deve ficar aberta o mínimo de tempo possível para se evitar o consumo excessivo de energia e também para se evitar a formação excessiva de gelo no seu interior.
- Se a lâmpada vermelha acender inesperadamente ou durante muito tempo, não abra o frigorífico e recorra de imediato a medidas adequadas

- (leia „**Que fazer quando.....**“ na parte final deste manual).
- Nunca utilize uma chave de parafusos ou outra ferramenta de arestas vivas de metal para remover a camada de gelo. As paredes interiores são muito sensíveis e não resistem a arestas vivas. Devem ser utilizados exclusivamente raspadores de plástico ou madeira sem arestas vivas.

9 Limpeza e conservação

Desligue sempre a ficha do aparelho ou desligue o fusível do aparelho.

Para conservação do exterior do seu aparelho, use de vez em quando um produto para polir móveis ou um outro produto para verniz (nunca utilizar no interior). Os vedantes da porta devem ser limpos de vez em quando com água quente, mas sem qualquer espécie de detergente.

Limpe o seu aparelho periodicamente.

- A área interior e as peças do equipamento geralmente não são resistentes à máquina de lavar louça. Lave-os à mão com água quente e um pouco de detergente. Use detergentes *não concentrados* e nunca use produtos de limpeza abrasivos, que contenham ácidos, ou solventes químicos. Recomendamos um detergente universal com pH neutro.
A chapa de características no interior do aparelho não deve ser danificada nem retirada porque é muito importante para o serviço de assistência técnica a clientes. Tenha o cuidado de evitar a passagem de água para peças condutoras de corrente eléctrica no interior do aparelho.

Se a parte de trás do seu aparelho tiver um recuperador de calor - também conhecido como condensador - tenha o cuidado de o manter sempre limpo porque pó ou qualquer outro revestimento dificultariam a dissipação do calor proveniente do interior do aparelho, o que iria provocar o aumento do consumo de forma considerável. Para limpar o pó do recuperador de calor, utilize de preferência uma escova macia ou um espanador.

Interrupção do funcionamento

Se tiver de desligar o seu aparelho durante um período de tempo relativamente longo (férias), deve deixá-lo aberto para evitar a formação de cheiros no seu interior. Nos aparelhos com fechadura, deixe a porta aberta, mas sempre com a fechadura na posição „fechada“ e a chave guardada fora do alcance de crianças para evitar acidentes.

As camadas de gelo e de geada que se formam nas paredes interiores do armário congelador actuam como isolante a partir de uma certa espessura, prejudicando a passagem do frio para os alimentos. Por esse motivo, têm de ser removidas a intervalos regulares com um raspador de plástico ou madeira sem arestas vivas.

Para isso, retire as gavetas do aparelho e coloque um pano no fundo do aparelho para apanhar os pedaços de gelo que vão caindo.

O método mais apropriado para a eliminação da camada de gelo é deixar descongelar naturalmente.

Descongelação

Em utilização normal (4 a 5 aberturas da porta por dia), o armário congelador precisa de ser descongelado uma a duas vezes por ano. Noutros casos, a frequência terá de ser superior.

O interior do frigorífico é descongelado automaticamente.

Avisos de perigo

Nunca use aparelhos eléctricos tais como secador de cabelo, termoventilador, aparelhos de limpar com vapor, sprays para descongelar ou chama de vela, para descongelar o interior do aparelho.

O plástico do interior poderia fundir e o gás do material de espuma, ao sair, poderia inflamar-se.

Em nenhum caso deverá utilizar um aparelho de limpar com vapor para descongelar as camadas de gelo no interior do aparelho (altíssimo risco de choque eléctrico).

Para descongelar o armário congelador, deve proceder como a seguir se indica.

1. Prepare um recipiente adequado e não metálico (cesta de plástico ou cesto para roupa).
2. **Desligue sempre a ficha da tomada.**
3. Seque bem as suas mãos para evitar danos na pele em contacto com o gelo.
Melhor ainda: use luvas domésticas.
4. Retire todos os alimentos congelados do aparelho e coloque-os, depois de **embrulhados numa espessa camada de papel de jornal**, no recipiente já preparado; este recipiente deve ficar guardado num local fresco e seco.
5. Envolve o recipiente num espesso cobertor de lã.
6. Retire as gavetas, puxando-as até ao batente e, seguidamente, levantando-as ligeiramente à frente.
7. Raspe o gelo mais grosseiro como acima se descreveu, separando-o cuidadosamente das paredes do aparelho. Deite o gelo na banca da cozinha.
8. Se existir, puxe para fora a calha de recolha da água no pavimento e coloque por baixo uma bacia adequada para recolhar a água.
9. Se necessário, pode acelerar o processo de degelo, colocando um grande recipiente com água quente - mas não muito quente - no fundo do aparelho e fechando a porta.
10. Em aparelhos sem calha de condução da água do degelo, coloque um pano absorvente por baixo da parte da frente do aparelho e elimine a água no aparelho usando uma esponja.
11. Limpe muito bem todo o interior, usando água quente com um pouco de vinagre, lavando em seguida com água pura.
12. Enxugue muito bem o aparelho com um pano macio e deixe arejar durante 3 a 4 minutos.
13. Feche o aparelho e introduza a ficha na tomada.
14. Volte a rodar o regulador da temperatura para a posição máxima (**se existirem, acendem as lâmpadas verde e vermelha**) e, também se estiver instalado, ligue o INTERRUPTOR DE SUPER CONGELAÇÃO. (**A lâmpada amarela também acende**)
15. Volte a colocar os alimentos congelados - com os mais antigos na parte de cima - nas gavetas entretanto já instaladas.

Para se evitar o início da descongelação dos alimentos congelados que foram retirados, os passos atrás

descritos devem ser executados num período máximo de duas horas.

16. Depois da lâmpada vermelha apagar, volte a colocar o regulador da temperatura numa posição intermédia.

Se existir, volte a desligar o INTERRUPTOR DE SUPER CONGELAÇÃO ao fim de 12 horas, ou o mais tardar ao fim de 24 (**a lâmpada amarela apaga**).

Como desligar o aparelho

Se o aparelho ficar desligado durante um período longo, o regulador da temperatura deve ser colocado em „0” e deve ser limpo como atrás se indicou.

Durante o período de inactividade, a porta do aparelho deve ficar aberta para não haver a formação de cheiros.

10 Auto eliminação de avarias

Um acabamento de boa qualidade com recurso a moderna técnica de refrigeração e congelação constituem a base para o funcionamento perfeito do seu aparelho.

Assim, se suspeitar de alguma avaria, deve começar por verificar se seguiu todas as indicações e sugestões aqui fornecidas antes de recorrer ao serviço de assistência técnica a clientes.

Atenção:

O compressor não tem de trabalhar continuamente.

É comandado pelo termostato que regula a temperatura e é ligado automaticamente logo que a temperatura marcada seja ultrapassada no interior do aparelho e desliga também automaticamente quando essa temperatura volta a ser atingida.

Em todos os sistemas de refrigeração por compressor há ruídos quando o compressor é ligado. Esses ruídos são provocados pelo motor em funcionamento no compressor e, por outro lado, pela corrente do meio refrigerante na tubagem do sistema de arrefecimento. Esses ruídos são, portanto, normais e não significam qualquer perturbação do funcionamento.

Em espaços não aquecidos é possível que em tempo frio haja formação de condensação nas paredes exteriores do aparelho.

Isto também não significa que haja avaria e a condensação desaparece com a chegada dos dias mais quentes.

Só deve recorrer à assistência técnica a clientes se para uma possível avaria chegar à conclusão que, depois de uma análise dos possíveis factores de avaria, não tiver encontrado nenhuma medida para eliminação da perturbação.

Por esse motivo, deve começar sem falta por ler „**Que fazer quando.....**”

Que fazer quando..... :

a) Não funciona (o aparelho não funciona)

Verifique:

- A ficha do aparelho está correcta e está bem introduzida na tomada?
- A tomada tem corrente?

(Eventualmente, para verificar se tem corrente, ligue um electrodoméstico pequeno, como varinha mágica ou ferro de passar)

- O aparelho está ligado (o regulador da temperatura não está em zero)

Atenção!

O isolamento das paredes do aparelho permite que em caso de avaria ou falha de corrente os alimentos congelados se consigam manter em boas condições durante 10 a 15 horas após o início da avaria.

Em aparelhos que possuam um isolamento mais forte, esse período é bastante mais longo. Peça ao seu fornecedor informações sobre „Período de armazenagem em caso de avaria” relativas ao seu aparelho. Em caso de avaria mais prolongada, os alimentos congelados começam a descongelar no interior do aparelho. Por esse motivo, deve-se recorrer rapidamente a medidas adequadas à eliminação da avaria; se necessário, os alimentos congelados terão de ser colocados num outro aparelho congelador (nos vizinhos).

b) O aparelho não arrefece suficientemente O processo de congelação é demasiado lento O compressor trabalha excessivamente

Por favor, verifique:

- Teve o cuidado de deixar o aparelho repousar pelo menos durante 2 horas no local de instalação definitiva antes de o ligar? Esse período é preciso para a estabilização do circuito do fluido refrigerante. Veja: „Arranque do aparelho”

Se não teve esse cuidado, retire a ficha da tomada, levante o aparelho num lado durante um curto espaço de tempo com a porta fechada e volte a colocá-lo na posição vertical. Duas horas depois, volte a ligar a ficha na tomada e não abra o aparelho durante as 12 horas seguintes - ou até que a lâmpada vermelha (se existir) apague.

- A porta do aparelho não fecha bem e o vedante não fica comprimido.

Teste: Coloque uma folha de papel de escrever entre o vedante e o corpo do frigorífico e feche a porta. O papel deve manter-se bem preso em todos os lados da porta. Se o papel puder ser retirado sem oferecer resistência, deve recorrer aos serviços de assistência técnica aos clientes porque o vedante não veda bem.

- Intensa formação de gelo nas paredes interiores da zona de congelar (veja „Limpeza e conservação”).
- O aparelho está sob a influência directa dos raios solares ou demasiado próximo de uma fonte de calor (fogão, forno, etc.).

Proteja o aparelho da influência directa dos raios solares / verifique a distância a fontes de calor / instale uma placa isolante entre o aparelho e a fonte de calor. (Veja: „Escolha do local de instalação”).

- A quantidade dos alimentos frescos guardados não corresponde à capacidade de congelação indicada na chapa de características (XX kg/24 h).
- A ventilação é feita correctamente? A grelha de ventilação está tapada ou o recuperador de calor (condensador na parede posterior exterior do aparelho) tem muito pó?

c) O aparelho faz demasiado barulho

Por favor, verifique:

- O aparelho está bem assente no chão? Há moveis ou objectos que lhe estejam encostados e que

- entram em vibração? Certifique-se de que todas as peças na parede posterior podem oscilar livremente; se necessário, pode encurvar cuidadosamente peças encostadas para ficarem afastadas.

Não se esqueça de que não é possível evitar ruídos provocados pela circulação do fluido no circuito de refrigeração.

Em caso algum deverá fazer intervenções de natureza técnica no aparelho ou tentar fazer reparações.

11 Serviço de assistência técnica a clientes

Os trabalhos de reparações e de intervenções no aparelho só devem ser feitos pelo competente serviço de assistência técnica a clientes porque pode haver perigos graves para o utilizador e, além disso, a garantia caduca.

Veja no cartão da garantia ou na lista de serviços de assistência técnica qual a empresa competente para prestar esses serviços.

Se entre a documentação fornecida com o aparelho não houver referência ao serviço de assistência técnica competente, deverá consultar o vendedor do aparelho.

O recurso aos serviços de assistência técnica para a eliminação de perturbações e avarias resultantes da não observância das indicações e sugestões contidas neste manual é **pago** e não está incluído na garantia prestada pelo seu vendedor.

Para que em caso de necessidade a ajuda seja rápida, antes de telefonar ao serviço de assistência técnica registre sem falta os dados mais importantes para a identificação do seu aparelho e tenha-os sempre à mão:

- Tipo e modelo do aparelho (como na chapa de características)
- Data de compra
- Nome e localização do vendedor
- Descrição da avaria







12 Encastramento na linha da cozinha

Se o aparelho se destinar a ser encastrado na linha da sua cozinha, com a documentação que acompanha o aparelho são fornecidas instruções para a instalação.

13 Garantia

Dê atenção às condições gerais de garantia e ao período de garantia constantes no cartão da garantia anexo ou entregue pelo vendedor.

O fabricante trabalha permanentemente no melhoramento dos seus produtos. Por esse motivo, pedimos que compreenda que reservamos o direito de proceder a alterações na forma, no equipamento e nos aspectos técnicos.

Símbolos de alimentos	Descrição dos alimentos	Tempos de armazenamento
	<p>Carne picada Salsichas Peixes pequenos Vísceras (Coração/Fígado) Gelados Fruta</p>	<p>2-3 meses em sacos de congelação de polietileno <i>Gelados e Fruta em caixas de plástico</i></p>
	<p>Queijo Pão Peixes grandes Bolos/Bolachas</p>	<p>4 meses em sacos de congelação de polietileno << em frascos de vidro</p>
	<p>Carne de porco Carne de vaca Coelho Ovelha</p>	<p>6 meses em papel de alumínio</p>
	<p>Cogumelos/Espargos Frutas (cortadas) Morangos Tartes com creme</p>	<p>6 meses em sacos de congelação de polietileno << em folha de alumínio</p>
	<p>Frango/Peru Pato Ganso</p>	<p>8 meses em folha de alumínio</p>
	<p>Couve-flor Feijão Pimentos</p>	<p>10-12 meses em sacos de congelação de polietileno</p>
	<p>Compotas Frutas em calda Gelados</p>	<p>10-12 meses em frascos de vidro << em papel de alumínio</p>

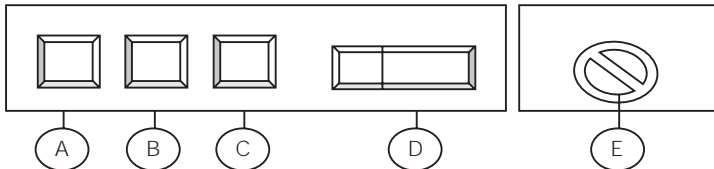

As peças existem individualmente de acordo com o modelo

- (A) Indicador Lâmpada verde
 - (B) Indicador Lâmpada amarela
 - (C) Indicador Lâmpada vermelha
 - (D) BOTÃO DE CONGELAÇÃO RÁPIDA
 - (E) Regulador da temperatura (Termóstato)
- individualmente de acordo com o modelo

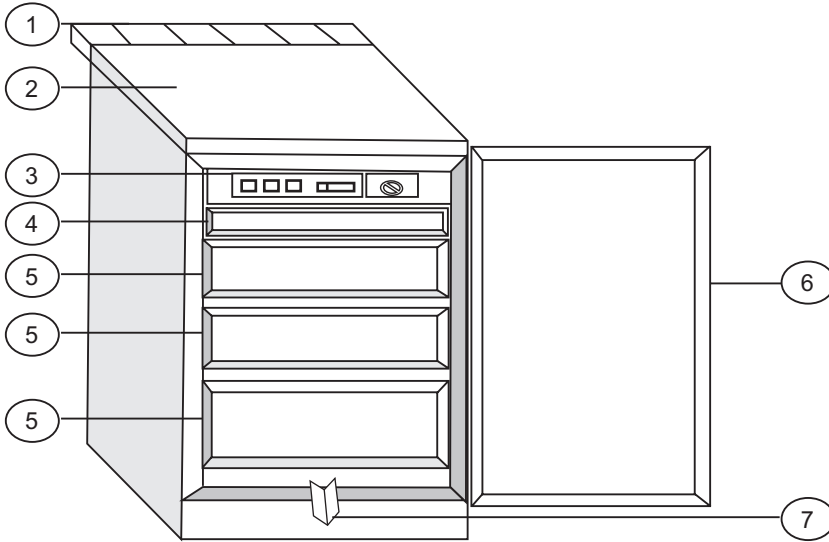

- (1) Grelha de ventilação
- (2) Superfície de trabalho / cobertura
- (3) Painel de controlo
- (4) Gaveta de frutas silvestres
- (5) Copartimento para congelação / armazenamento
- (6) Borracha da porta
- (7) Tabuleiro colector de água de descongelação (extraível)
- (8) Liquefactor do painel traseiro
- (9) Compressor (Motor)

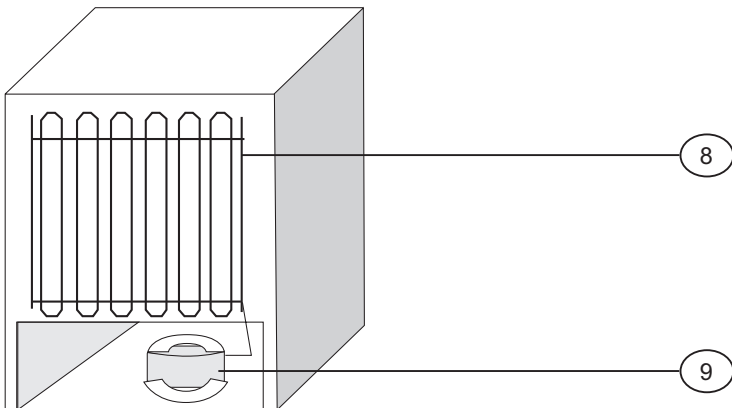

Os componentes indicados na figura estão disponíveis de acordo com o modelo do aparelho

Inhoudsopgave	Bladzijde
EG - Conformiteitsverklaring	Binnenzijden van het kaft
1 Aanwijzingen voor de milieubescherming en voor het wegdoen	2
2 Keuze van de plaats van opstelling	2
3 Plaatsen van het apparaat	2
Opmerkingen over gevaren	2 / 4 / 5 / 6
4 Type-plaatje	3
5 Aansluiting op het lichtnet	3
6 Bediening	3
Inschakelen en instellen van de temperatuur.....	3
Controlelampjes	3
Acoestisch alarmsignaal.....	3
7 Inbedrijfstelling van de vrieskast	3
8 Invriezen / In voorraad houden van verse levensmiddelen.....	4
Etiketteren	4
Maximale hoeveelheid van de vulling	4
Duur van het op voorraad houden	5
Koude-accumulatoren (koelelementen)	5
Voorzorgsmaatregelen en aanwijzingen.....	5
9 Reiniging en onderhoud	5
Buiten bedrijf stellen	5
Ontdooien	5 / 6
10 Zelf opheffen van storingen	6
Wat is er wanneer	6 / 7
11 Klantenservice	7
12 Inbouw in een rij met keukenmeubels	7
13 Garantie	7
Voorraad-tabel.....	8

Wij bevelen u aan deze gebruiksaanwijzing nauwkeurig te lezen. – Op die manier bent u sneller vertrouwd met uw nieuwe apparaat. Maakt u een merkteken bij voor u belangrijke onderwerpen. Bewaart u dit boekje zo, dat u er ieder moment iets in kunt naslaan en het aan opvolgende bezitters kunt doorgeven.

U hebt een goed apparaat uitgekozen, dat u bij juiste bediening en onderhoud vele jaren van dienst zal zijn. De benamingen van details van het apparaat vindt u in de afbeeldingen aan het eind van de gebruiksaanwijzing. De gegevens over het vermogen op het type-plaatje gelden voor een omgevingstemperatuur van + 10°C bis + 32°C.

Belangrijk !

Dit apparaat is bestemd voor gebruik in de huishouding. Bij gebruik in industrieel bereik dienen de voor de betreffende tak van industrie geldige bepalingen te worden opgevolgd.

Het apparaat is volgens de wettelijke bepalingen ter vermindering van ongevallen op dichtheid beproefd.

Indien uw nieuwe apparaat ter vervanging van een oude koel- of vrieskast werd aangeschaft, let u er dan voor het opruimen van uw afgedankte apparaat op, dat eventueel voorhanden snap- of grendelsluitingen in ieder geval onbruikbaar worden gemaakt.

U verhindert daarmee, dat spelende kinderen zich zelf kunnen insluiten.

Laat uw oude apparaat in ieder geval door een erkend vakbedrijf milieuvriendelijk opruimen en voor de circulatie behouden, omdat het in het koelmiddel voor het milieu schadelijke bestanddelen kan bevatten, welke door middel van een speciale inrichting moeten worden afgezogen. Uw leverancier of de gemeentendiensten geven inlichtingen.

Let u er vooral op, dat uw oude apparaat, tot het moment van wegbrengen naar een circulatiebedrijf of opslagdepot, aan het koelmiddel-circuit, in het bijzonder aan de warmte-uitwisselaar aan de achterkant van het apparaat, niet wordt beschadigd. Op die manier bent u zeker, dat het koelmiddel dat erin zit niet ongecontroleerd kan ontwijken. Gegevens over het gebruikte koelmiddel vindt u op het type-plaatje aan het apparaat.

Na installatie van het apparaat dient de stekker bereikbaar te zijn.

Beschadigde snoeren mogen alleen vervangen worden door geschikte snoeren, te verkrijgen bij de fabricant of een technische dienst.

Attentie: Zorg voor een goede ventilatie van het apparaat en verwijder de transportbescherming aan buiten en binnen het apparaat.

Attentie: Gebruik geen harde voorwerpen om ijslagen te verwijderen, tenzij deze zijn aanbevolen door de fabricant.

Attentie: Voorkom schade aan de koelleidingen.

Attentie: Gebruik geen andere elektrische apparaten binnen het apparaat, tenzij aanbevolen door de fabricant.

Gebruiksaanwijzing

De gebruiksaanwijzing geldt voor verschillende apparaten, waardoor detailafwijkingen, al naar gelang van het type, kunnen voorkomen.

1 Aanwijzingen voor milieubescherming en wegdoen

De verpakking

dient als bescherming bij het transport en enkele delen zijn vervaardigd uit recycleerbaar materiaal.

- Golfkarton/karton (voornamelijk uit oudpapier)
- Vormdelen uit PS (geschuimd FCKW-vrij Polystyrol)
- Folie en zakken uit PE (Polyethyleen)
- Bandages uit PP (Polypropyleen)
- Breng het verpakkingsmateriaal naar een nabijgelegen depot, zodat de verschillende materialen zo veel mogelijk gerecycleerd kunnen worden en clandestien dumpen wordt vermeden.

2 Keuze van de plaats van opstelling

Om schade aan personen en goed te vermijden, is het raadzaam het apparaat met twee personen uit te pakken en op te stellen!

Controleert u vooral voor het opstellen of uw apparaat aan de buitenkant zichtbare beschadigingen heeft.

In geen geval mag u het apparaat in bedrijf stellen, als het beschadigd is.

Controleert u het apparaat daarom nauwkeurig op

- **Schades aan de verpakking**, die betekenen, dat het apparaat bij het transport heeft kunnen lijden.
- **Schade aan de kast**
- **Zichtbare schade aan kabel / stekker**

Laat bij de geringste twijfel het apparaat door de klantenservice controleren.

In ieder geval dient te worden vermeden, dat, door inbedrijfstelling van een beschadigd apparaat, milieu vervuילend koelmiddel ontwijkt.

3 Plaatsen van het apparaat

- a) Apparaat uitpakken.
- b) Ter besparing van waardevolle grondstoffen, zijn bij bepaalde types van apparaten de deurgrepen niet gemonteerd. (Kleinere verpakking nodig) Monteer de deurgrepen en eventueel verdere bijge-pakte delen volgens de apart bijgesloten montage-instructie.
- c) Verwijder alle voorwerpen uit het apparaat.
- d) Alle folie en plakband zorgvuldig verwijderen van de kast en deur
- e) Styropordelen in de compressorruimte (indien voorhanden) verwijderen.
- f) Documentatie en aanwezige toebehoren uit de het apparaat verwijderen.
- g) De binnenruimte met lauwwarm, verdund, azijnzuurhoudend water reinigen en met een zachte doek grondig uitdrogen.

Geen afwasmiddel, scherpe, korrelige of soda-houdende schoonmaakmiddelen gebruiken.

- Let er vooral op, dat bij het opstellen van het apparaat de leidingen van het koude-circuit niet worden beschadigd.
- Gebruik het apparaat slechts voor het aangegeven doel van gebruik.
- **Het apparaat dient waterpas en op een vaste ondergrond te staan.** Alleen zo is een ongehinderde circulatie van het koelmiddel en daarmee het optimaal functioneren van het apparaat gegarandeerd.
- **Het apparaat dient in een naar mogelijkheid koele, goed geventileerde, droge ruimte te worden opgesteld.**
- Stel het apparaat niet bloot aan te hoge ruimte-temperatuur en directe bestraling door de zon.
- Stel het apparaat niet op in onmiddellijke nabijheid van warmtebronnen zoals verwarming, haard, kooktoestel, enz. (verhoogde bedrijfsduur van de compres-sor en daardoor beduidend hoger energieverbruik).

Indien geen andere plaats als naast een warmtebron te vinden is, is het raadzaam tussen apparaat en warmtebron een geschikte isolatieplaat te plaatsen (geen asbest), of ten minste de volgende afstanden aan te houden:

- tot gas- of elektrisch kooktoestel **3 cm**
- tot een verwarmingsradiator of haard **30 cm**
- tot een ander koelapparaat **2 cm**

- **Plaats geen andere warmtestralende apparaten, zoals bijv. een magnetron, toaster, enz. bovenop.**

Ventilatieroosters aan het apparaat nooit afdekken.

Trek altijd aan de stekker en nooit aan het kabel om het apparaat uit het stopcontact te halen.

ATTENTIE !

Laat het apparaat op zijn definitieve plaats minstens 2 uur staan voordat u het aansluit, opdat het koelmiddel-circuit tot rust komt en geen bedrijfsstoringen kunnen optreden.

Voor het aansluiten van het apparaat moet de binnenruimte – vooral in de hoeken – in ieder geval droog zijn.

Opmerkingen over gevaren

Al naar gelang van de samenstelling van het koelmiddel is dit licht ontvlambaar. Het koelmiddelcircuit is hermetisch afgesloten en meerdere malen op dichtheid beproefd.

Bij ondoelmatig ingrijpen bestaat acuut brandgevaar. Iedere mechanische inwerking op het koelsysteem, in het bijzonder op de toegankelijke delen in de compressorruimte, dient achterwege te blijven.

Ingrepen in het koelsysteem zijn slechts geoorloofd aan daartoe opgeleide vaklui.

Attentie!

Uittredend koelmiddel kan tot letsel aan de ogen leiden.

In het geval dat koelmiddel in de ogen komt, de ogen onmiddellijk met stromend water uitspoelen en direkt medische hulp (oogarts) inroepen.

Het apparaat is, al naar gelang van de klimaatklasse, voor bedrijf bij begrensde ruimtetemperaturen gebouwd.

Hiervan mag niet worden afgeweken! De voor het apparaat geldende klimaatklasse is op het type-plaatje vermeld. Het betekent:

Aanduiding van de klimaatklasse	Gebouwd voor omgevingstemperaturen van:
SN	+ 10° C tot + 32° C
N	+ 16° C tot + 32° C
ST	+ 18° C tot + 38° C
T	+ 18° C tot + 43° C

4 Het type-plaatje

Het type-plaatje met de technische gegevens bevindt zich aan de binnenzijde of aan de achterkant van het apparaat.

Technische gegevens noteren

Noteert u hier de technische gegevens van het type-plaatje zodat u deze zonder het apparaat te moeten bewegen altijd zonder probleem ter beschikking hebt.

Model- / Type Nr.	
Bruto inhoud	Liter
Netto Inhoud	Liter
Bedrijfsspanning	V*50 Hz
Aangesloten vermogen (W)	Watt
Smeltveiligheid (zekering) (A)	Ampere
Energieverbruik	kWh/24h
Vriesvermogen	kg/24h

5 Aansluiting op het lichtnet

Uw apparaat mag slechts op een conform de voorschriften door een erkende installateur geïnstalleerde **contactdoos met aardcontact** worden aangesloten.

Voordat u de apparaatstekker in het stopcontact steekt, controleer in ieder geval of de op het type-plaatje aangegeven spanning (V) en smeltveiligheid (zekering) (A) met de elektrische installatie in uw huis overeenkomt.

Klopt dit niet, direct de hulp van de bevoegde klantenservice of van de leverancier invoeren en het apparaat in geen enkel geval op het lichtnet aansluiten.

Het apparaat mag niet op een wisselrichter (bijv. een solar-installatie) worden aangesloten.

6 Bediening

In- / uitschakelen en instellen van de temperatuur Temperatuurregelaar (thermostaatregelaar)

Met de temperatuurregelaar wordt het apparaat in- en uitgeschakeld en de koeltemperatuur ingesteld.

Apparaat inschakelen:

Temperatuurregelaar naar rechts draaien. Apparaat is ingeschakeld.

- Compressor loopt totdat de ingestelde temperatuur in de binnenruimte van het apparaat is bereikt.

Voor het instellen van de temperatuurregelaar aan de vrieskast gebruikt u het beste een muntje of een schroevendraaier.

Temperatuur Instellingen:

Regelaar in **min. stand** links = weinig koeling

Regelaar in **max. stand** rechts = laagste temperatuur

De instelling van de temperatuur moet worden aangepast aan de:

- Omgevingstemperatuur van het apparaat.
- Hoeveelheid van de erin gelegde levensmiddelen.
- Frequentie van openen van het apparaat.

Wij raden een instelling in het middenbereik aan. Door goed op te letten zult in korte tijd zelf de juiste instelling voor uw gebruik kunnen vaststellen.

Uitschakelen: Draaiknop tot de aanslag geheel naar links draaien.

- Compressor is uitgeschakeld

Controle-lampjes

Zover uw apparaat met controle-lampjes is uitgerust, heeft het branden van de lampjes de volgende betekenis:

- **groen** = CONTROL (controle) Het apparaat is op het lichtnet aangesloten **en in bedrijf**
- **geel** = SUPERVRIESSCHAKELAAR ingeschakeld en de functie van de thermostaat opgeheven. De compressor koelt in duurzaam bedrijf, totdat de SUPER VRIESSCHAKELAAR weer wordt uitgeschakeld.
- **rood** = ALARM: temperatuur in het vriesdeel is te hoog, respectievelijk gestegen

Het **groene** controle-lampje - indien voorhanden - **moet altijd branden**, wanneer het apparaat aan het lichtnet is aangesloten en is ingeschakeld. Het is zeer belangrijk hierop te letten, daar bij uitval van het lichtnet de gele en rode lampjes hun functie verliezen en zij niet kunnen waarschuwen.

Het branden van het rode controle-lampje kan verschillende oorzaken hebben, namelijk:

- Eerste inbedrijfstelling van de vrieskast
- Hernieuwde inbedrijfstelling na ontdooien
- Vullen met vers vriesgoed

In deze gevallen is het branden van het rode controle-lampje normaal. Het gaat automatisch uit wanneer de temperatuur in de vrieskast ong. - 18°C heeft bereikt.

Schakel (indien voorhanden) de SUPER VRIESSCHAKELAAR in (*op zijn laatst na 24 uur of wanneer het rode lampje is uitgegaan weer uitschakelen*).

Doet u in ieder geval de vrieskast pas dan weer open, wanneer het rode lampje is uitgegaan.

Wanneer het rode controle-lampje na 12 tot 24 uur nog steeds brandt, moet met een echte storing worden gerekend.

Raadpleeg hiervoor het hoofdstuk:

„Wat is er wanneer...“ (Zelf opheffen van storingen) achterin deze gebruiksaanwijzing.

Acoestisch alarmsignaal

Indien uw apparaat daarmee is uitgerust, klinkt tegelijkertijd met het branden van het rode lampje een acoestisch alarmsignaal.

Dit houdt vanzelf op, wanneer u de SUPER VRIESSCHAKELAAR inschakelt.

7 Inbedrijfstelling van de vrieskast

1. Apparaat door draaien van de temperatuurregelaar naar rechts inschakelen (de regelaar eerst geheel naar rechts, in max. stand brengen)

(groene en ro-de lampjes – zover voorhanden – gaan branden)

2. Waar voorhanden, de SUPER VRIESSCHAKELAAR inschakelen (**geel lampje brandt additioneel**)
3. De deur van de vrieskast ong. 4 uur, resp. tot het rode lampje is uitgegaan, niet meer openen, opdat van binnen de nodige kou kan worden opgebouwd.
4. De vrieskast kan nu met diepvriesgoed (reeds bevroren ingekocht) in iedere gewenste hoeveelheid worden gevuld. De SUPER VRIESSCHAKELAAR op zijn laatst na 24 uur weer uitschakelen.
5. Wanneer u verse, niet ingevroren levensmiddelen wilt invriezen, dan doet u dat zoals in het volgende hoofdstuk "Invriezen / In voorraad houden van verse levensmiddelen" is beschreven.

Attentie!

- Geen flessen met dranken in de vrieskast bewaren. Bij het bevriezen zet de vloeistof uit en de fles kan barsten.
- Plaats geen explosieve stoffen of sprays met brandbare drijfgassen, zoals bijv. butaan, propaan, pentaan, enz. In het apparaat. Eventueel lekkend gas zou door elektrische bouw delen kunnen worden ontstoken. Zulke sprays herkent u aan de opgedrukte inhoudsbeschrijving of een vlam-ikon.
- Bij het bewaren van gebruiksklaar diepvriesgoed in de vrieskast dienen in ieder geval de aanwijzingen van de fabrikant op de verpakking van het diepvriesgoed te worden opgevolgd.
- Consumptie-ijs en ijslollies moeten pas enige minuten, nadat ze uit het apparaat zijn genomen, worden geconsumeerd, ter vermindering van letsel aan lippen en tong (huidverwonding). Om dezelfde reden dient het contact met de bevroren binnenwanden met natte handen te worden vermeden.
- Producten die ijzel hebben of zelfs al zijn ontdooit liever meteen consumeren. In de regel zijn ze ongeschikt om opnieuw te worden ingevroren.
- De pakjes moeten droog zijn om het aan elkaar vriezen te vermijden.
- Reeds bevroren levensmiddelen zo plaatsen, dat ze geen vers te bevriezen pakjes raken.

8 Invriezen / In voorraad houden van verse levensmiddelen

Bijna alle verse producten zijn geschikt om in de vrieskast te worden ingevroren en bewaard. Voor de meest voorkomende daarvan hebben wij voor u een tabel met gegevens over de mogelijke duur van bewaren en het meest geschikte verpakkingsmateriaal samengesteld. (Zie "Voorraad-tabel" achterin deze gebruiksaanwijzing)

Etiket de verse producten in ieder geval al daarom, dat deze zelfs bij gebruik van doorzichtige diepvrieszakjes in diepbevroren toestand niet duidelijk kunnen worden herkend.

Wij raden aan de in de handel zijnde, beschrijf bare, etiketten te gebruiken

Verpakt u de verse producten in – aan uw huishouding aangepaste – porties om te vermijden, dat grotere hoeveelheden moeten worden ontdooit dan op één dag in uw huishouding kunnen worden geconsumeerd.

Schrijf op de porties tenminste de volgende informatie:

- Naam van het product (bijv. runderbiefstuk)
- Gewicht van één portie
- Hoeveelheid (*Aantal stuks*)
- Datum van invriezen
- Laatste datum van gebruik (*zie voorraad-tabel*)

Handelt u als volgt:

- a)** Bessen, geschilde vruchten, kruiden, enz. om te bevroren los op het vriesblad (niet bij alle modellen voorhanden) leggen, in het bovenste deel van het apparaat plaatsen en na ong. 12 uur in diepvrieszakjes vullen. Daarna legt u de gevulde zakjes in één van de ter beschikking staande schuifvakken.

Verse levensmiddelen in het bovenste schuifvak leggen en na ong. 24 uur ter verdere bewaring in een van de onderste schuifvakken verleggen.

Vermijdt in ieder geval, dat verse levensmiddelen bij het erin leggen met diepgevroren goed in aanraking komen. Het diepgevroren goed zou anders ten dele kunnen worden ontdooit en op die manier de voorziene duur van bewaring niet ten volle halen

- b) Vult u per 24 uur steeds slechts de hoeveelheid verse levensmiddelen op, die met het vriesvermogen van uw apparaat overeenkomt. Zie gegevens op het type-plaatje (**XX kg/24h**)
- c) Waar voorhanden, de SUPERVRIESSCHAKELAAR inschakelen (gele lampje brandt). Dit is niet persé nodig wanneer reeds bevroren goed (bijv. diepvriesartikelen) worden opgevuld. **ATTENTIE!** SUPERVRIESSCHAKELAAR na op zijn laatst 24 uur weer uitschakelen (gele lampje gaat uit).
- d) Temperatuurregelaar in de middelste tot hoogste stand brengen
- e) De temperatuur in de vrieskast al naar mogelijkheid door het erin leggen van een geijkte, voor temperaturen tot -26°C gemaakte thermometer onder controle houden.
De voorraadstemperatuur moet steeds - 18°C bedragen.

Opvullen met verse levensmiddelen (niet bevroren levensmiddelen) van de vrieskast

Let u erop, dat pas op zijn vroegst 24 uur na het erin leggen van verse levensmiddelen, met een aan het vries-vermogen van uw apparaat aangepaste hoeveelheid mag worden opgevuld.

Maximale hoeveelheid van de vulling

Teneinde het op voorraad houden van vriesgoed zonder moeilijkheden te laten verlopen, mogen de schuifvakken nooit tot de bovenste rand worden gevuld.

Stelt u in ieder geval de temperatuurregelaar in overeenkomstig de erin gelegde hoeveelheid vriesgoed.

Bij normale omgevingstemperatuur (+ 18°C tot + 22°C) raden wij voor normaal bedrijf een middelste instelling van de temperatuurregelaar aan, ook al onder het aspect energie te sparen.

Duur van het op voorraad houden

De duur van op voorraad houden voor klare diepvriesproducten is al naar gelang van de aard en de samenstelling zeer verschillend. Let u daarom in ieder geval op de aanwijzingen van de fabrikant op de productverpakking.

Voor verse levensmiddelen die u zelf invriest, raadpleeg a.u.b. de **voorraad-tabel** achterin deze gebruiksaanwijzing

Eens ontdooit vriesgoed dient u binnen 12 tot 24 uur te consumeren.

Eet geen levensmiddelen over de datum, deze kunnen een levensmiddelvergiftiging ten gevolge hebben.

Koelelementen (Koude-accumulatoren)

(niet bij alle apparaten deel van de levering)

Koelelementen hebben twee functies:

- Bij stroomuitval verhinderen koelelementen een te snelle stijging van de temperatuur in het apparaat – de kwaliteit van de levensmiddelen blijft langer behouden.
- De koelelementen met de gladde kant op de bovenste verdampingsplaat, resp. in het bovenste vak van de vrieskast leggen.
- Koelelementen kunnen ook ter koeling van levensmiddelen in een koelbox worden gebruikt.
- Koelelementen hebben hun volle koelvermogen, wanneer zij ong. 24 uur lang in de diepvriesruimte op -18° C of lager, worden afgekoeld en dan in een, in de handel verkrijgbare, koelbox worden gelegd.

Vorzorgsmaatregelen en aanwijzingen

- Steeds bij reinigen of ontdooien de netstekker uit de contactdoos trekken of de zekering verwijderen.
- De deur van het apparaat na het sluiten niet meteen en zeker niet met geweld openen. Het eventueel in de binnenruimte ontstane vacuüm verdwijnt na 1 tot 2 minuten, zodat de deur weer normaal kan worden geopend. De gekookte inhoud van potten met deksel, e.d., voor het dichtdraaien van de deksel altijd op omgevingstemperatuur laten afkoelen teneinde condensatie in het potje en ijsvorming in het apparaat te voorkomen.
- De deur van het apparaat slechts zo kort als mogelijk openen teneinde energie te sparen en in de vrieskast extra ijsvorming te vermijden.
- Bij onverwacht of te lang branden van het rode lampje de vrieskast in geen geval openen en onmiddellijk de juiste maatregelen treffen (zie **"Wat is er wanneer....."** achterin deze gebruiksaanwijzing)
- Gebruik nooit een schroevendraaier of ander scherp gereedschap uit metaal om de ijslaag te verwijderen. De binnenwanden zijn zacht en verdragen geen scherpe kanten. Slechts een krabber uit kunststof of hout zonder scherpe kanten gebruiken.

9 Reiniging en onderhoud

Principieel de netstekker uit de contactdoos trekken of de bij het apparaat horende zekering eruit draaien.

Om uw apparaat schoon te houden gebruikt u af en toe een meubelpolitoermiddel of ander middel voor lak (in geen geval aan de binnenkant gebruiken). De dichting van de deur maakt u af en toe schoon met warm water zonder gebruik van enig reinigingsmiddel.

Reinig het apparaat regelmatig.

- De binnenruimte en delen van de inrichting zijn in de regel niet geschikt voor de afwasmachine. Was u ze met de hand af met een beetje afwasmiddel. Gebruik *geen geconcentreerde* reinigingsmiddelen en in geen geval zand bevattende of zuur houdende schoonmaak-, resp. chemische oplosmiddelen. Het is raadzaam om een universeel schoonmaakmiddel met neutrale PH-waarde te nemen. Het type-plaatje binnen in het apparaat niet beschadigen of zelfs verwijderen – het is belangrijk voor de klantenservice. Let u erop, dat geen water op spanningsvoerende delen binnenin het apparaat komt.

Wanneer de achterkant van uw apparaat met een warm-tewisselaar – ook condensor genoemd – is uitgerust, ver-wijdert u van tijd tot tijd de stofraggen en het stof. Stof en stofraggen verhinderen namelijk de afvoer van de warm-te uit de binnenruimte en verhogen het energieverbruik aanmerkelijk. Het beste gebruikt u voor het afstoffen van de warmtewisselaar een zachte borstel of een plumeau.

Buiten bedrijf stellen

In het geval, dat u het apparaat voor langere tijd buiten bedrijf stelt (bijv. vakantie), moet u de deur open laten staan teneinde het ontstaan van reuk te vermijden. Bij apparaten met een slot, het slot in ieder geval bij geopende deur in de positie "afgesloten" brengen en de sleutel voor kinderen onbereikbaar opbergen teneinde ongelukken bij het spelen te verhinderen.

Lagen van ijs en rijp, die zich aan de binnenwanden van de vrieskast vormen, werken vanaf een bepaalde dikte als een isolatielaag en verslechteren de geleiding van kou. Deze lagen moeten van tijd tot tijd worden verwijderd. Gebruikt u ter verwijdering van ijslagen op de binnenwanden een krabber zonder scherpe kanten, uit kunststof of hout.

Verwijder voor korte tijd de schuifvakken uit het apparaat en leg u een doek op de bodem van het apparaat om het afgeschaafde ijs op te vangen en eenvoudig te kunnen verwijderen.

De voor het apparaat minst schadelijke methode ter verwijdering van een ijslaag is het ontdooien.

Ontdooien

Bij normaal gebruik (4 tot 5 maal openen per dag) moet de vrieskast een- tot tweemaal per jaar worden ontdooit (anders meermalen).

Het ontdooien van de koelkast gaat automatisch.

Opmerkingen over gevaren

Nooit elektrische apparaten zoals haardroger, warmte-ventilatoren, stoomreinigingsapparaten, ontdooi-sprays of hulpmiddelen met open vuur (bijv. kaarsen) voor het ontdooien van het apparaat gebruiken.

De kunststof binnenruimte zou kunnen smelten en uittredend schuimmiddel-gas zou door vonken of open vuur kunnen ontvlammen.

Gebruik in geen geval een stoomreinigings-apparaat om ijslagen in het apparaat te ontdooien (grootste gevaar voor elektrische schokken)

Om uw vrieskast te ontdooien doet u het volgende:

1. Zet een geschikte, niet metalen, container (draagcontainer of wasmand) klaar
2. **Trek in ieder geval de stekker uit het stopcontact.**
3. Droog uw handen goed af, om letsel aan de huid te vermijden (nog beter: huishoudhandschoenen gebruiken)
4. Verwijder alle vriesgoed uit het apparaat en leg het **goed in krantenpapier ingepakt** in de klaargezette container en plaats deze in een koele, droge, ruimte.
5. Dek de container met een dikke wollen deken rondom af.
6. Verwijder de schuifvakken door deze tot de aanslag uit te trekken en daarna aan de voorkant licht te tillen.
7. Schaaf het grofste ijs zoals eerder beschreven voor-zichtig van de wanden van het apparaat en doe het ijs in de gootsteen.
8. Trek - indien voorhanden – het afloopgootje voor het dooiwater aan de onderzijde van het apparaat uit en zet er een kom onder om het water op te vangen.
9. Versnel het dooiproces door een schaal met warm (niet te heet) water op de bodem van het apparaat te plaatsen en de deur van het apparaat dicht te doen.
10. Leg bij apparaten zonder afloopgootje voor het dooiwater een vochtabsorberende doek onder de voorkant van het apparaat en verwijder het dooiwater steeds met een spons.
11. Maak de binnenruimte grondig schoon. Gebruik daartoe warm water met wat schoonmaak-azijn en neem het daarna met schoon water af.
12. Wrijf het apparaat met een zachte doek grondig droog en laat het ong. 3 tot 4 minuten uitluchten.
13. Sluit de deur van het apparaat en steek de stekker weer in het stopcontact. (Eventueel verwijderde zekering weer aanbrengen).
14. Zet de temperatuurregelaar weer in de maximale stand (**voor zover voorhanden branden de groene en rode lampjes**) en schakelt u - indien voorhanden - de SUPERVRIESSCHAKELAAR in. (**additioneel brandt het gele lampje**)
15. Vul nu de tevoren ingeschoven schuifvakken weer met het vriesgoed – het oudste bovenin –.

Om gedeeltelijk ontdooien van het uit de vrieskast gehaalde vriesgoed te vermijden dient de bovenomschreven procedure naar mogelijkheid binnen de twee uur maximaal te worden beëindigd.

16. Wanneer het rode lampje uitgaat, zet u de temperatuurregelaar weer in de middelste stand. Schakel – indien voorhanden – de SUPER VRIESSCHAKELAAR na ong 12, op zijn laatst echter na 24 uur, weer uit (**het gele lampje gaat uit**).

Buiten bedrijf stellen van het apparaat

Indien het apparaat voor langere tijd buiten bedrijf moet worden gesteld, dan dient de temperatuurregelaar op „0” te worden gezet en het apparaat zoals beschreven te worden schoongemaakt.

Laat tijdens de buitenbedrijfstelling de deur van het apparaat openstaan teneinde reukjes te vermijden.

10 Zelf opheffen van storingen

Een vakkundige en kwalitatief hoogstaande fabricage bij gebruik van de modernste koel- en vriestechniek zorgen in principe voor de perfecte functie van uw apparaat.

Controleer daarom bij verdenking van een storing altijd eerst of u alle aanwijzingen en raadgevingen in deze gebruiksaanwijzing hebt opgevolgd, voordat u de hulp van de klantenservice direct of via uw leverancier inroept.

Attentie a.u.b.:

De compressor (ook koelmachine genoemd) loopt niet ononderbroken.

Hij wordt d.m.v. de thermostaat, welke u met de temperatuurregelaar instelt, gestuurd en schakelt automatisch in, wanneer de ingestelde temperatuur in het apparaat wordt overschreden en automatisch uit, zodra deze weer is bereikt.

Ieder compressor-koelsysteem maakt geluiden, wanneer de compressor loopt. Deze geluiden worden aan de ene kant door de lopende motor in de compressor en aan de andere kant door het stromende koelmiddel in de leidingen van het koelsysteem veroorzaakt. Zulke geluiden zijn dus normaal en betekenen geen storing van de functie.

In onverwarmde ruimtes komt het bij koud weer voor, dat zich aan de buitenkant van het apparaat condenswater vormt. Dit betekent geen storing en komt van zelf in orde zodra het weer warmer wordt.

Roept u de hulp van de storingsdienst pas dan in, wanneer u voor een mogelijke storing door eigen controle van de mogelijke factoren voor een storing geen oorzaak kunt vinden of niet over middelen beschikt om de storing op te heffen.

Kijkt u dus eerst na onder: „**wat is er wanneer**”

Wat is er wanneer..... :

a) Geen functie (apparaat loopt, functioneert, niet)

Controleert u a.u.b.:

- Is de apparaatstekker in orde en is hij goed in het stopcontact gestoken ?
- Staat er spanning op het stopcontact ?
(eventueel door het aansluiten van een klein apparaat zoals handmixer of haardroger, enz. controleren)
- Is het apparaat ingeschakeld (temperatuurregelaar niet in de stand nul)

Attentie!

De isolatie in de wanden van het apparaat maken het bij storing of uitval van het lichtnet mogelijk, dat het vries-goed een opslagtijd van 12 tot 15 uur na het begin van de storing uthoudt. Bij bijzonder sterk geïsoleerde apparaten zelfs beduidend langer. Informeer u zich bij uw leverancier naar de voor uw apparaat geldende "Opslagtijd in geval van storing". Bij langer durende storing begint het vriesgoed in het apparaat te ontdooien.

Daarom tijdig de juiste maatregelen ter opheffing van de storing treffen en eventueel het vriesgoed in een andere vrieskast onderbrengen (bijv. bij de burens).

**b) Het apparaat koelt onvoldoende
Het vriesproces duurt te lang
De compressor loopt te vaak**

Controleert u a.u.b.:

- Hebt u erop gelet het apparaat op de definitieve plaats minstens 2 uur te laten staan, voordat u het inschakelt. (acclimatisering van het koelmiddelcircuit) zie: "Inbedrijfstelling van het apparaat".

Indien niet: De stekker eruit trekken, het apparaat met gesloten deur aan één kant korte tijd optillen, resp. in schuine stand brengen en weer rechtop zetten. Na afloop van 2 uur de stekker weer insteken. De deur van het apparaat ong. 12 uur (resp. totdat het rode lampje – zover voorhanden – uit gaat) niet meer opendoen.

- De deur van het apparaat sluit niet stevig. De dichting wordt niet stevig vastgedrukt.

Proef op de som: een blaadje schrijfpapier tussen de dichting en het frame van het apparaat houden en de deur sluiten. Het papier mag aan alle kanten slechts met moeite er tussenuit kunnen worden getrokken.

Indien het papier op één of meer plaatsen zonder weerstand er uit kan worden getrokken, hulp van de klantenservice invoeren.

- Sterke vorming van ijs aan de binnenwanden van de vrieskast (zie: "Reiniging en onderhoud")
- Het apparaat staat bloot aan directe bestraling door de zon of staat te dicht bij een warmtebron (haard, verwarmingsradiator, enz.)

Het apparaat beschermen tegen directe bestraling door de zon / afstand tot de warmtebron controleren / isolatieplaat tussen apparaat en warmtebron plaatsen. (zie "Keuze van plaats van opstelling")

- De hoeveelheid van de vers opgevulde levensmiddelen klopt niet met het op het typeplaatje aangegeven vriesvermogen (XX kg /24h)
- Is de ventilatie en ontluchting in orde, ontluchtingsroosters afgedekt of is de warmtewisselaar (condensor) buiten aan de achterwand stoffig?

c) Het apparaat veroorzaakt te harde geluiden

Controleert u a.u.b.:

- Staat het apparaat stevig op de grond, worden ernaast staande meubels of voorwerpen door het lopende koelaggregaat in vibratie gebracht? Erop letten, dat alle delen aan de achterwand vrij kunnen trillen, eventueel elkaar rakende delen voorzichtig wegbuigen.

Attentie a.u.b.:

Geluiden van de stroming door het koelcircuit zijn niet te vermijden.

In geen geval mag u ingrepen van technische aard aan het apparaat maken of pogingen ter reparatuur ondernemen.

11 Klantenservice

Laat u reparaturen en ingrepen aan het apparaat slechts door de bevoegde klantenservice uitvoeren, daar anders aanzienlijke gevaren voor de gebruiker kunnen ontstaan en de garantie vervalt.

Kijkt u op de garantietaal of in de extra bijgesloten lijst van klantenservices, welke firma voor de klantenservice van uw apparaat bevoegd is. Indien een aanwijzing betreffend de bevoegde klantenservice in de documentatie van uw apparaat mist, wendt u zich dan tot uw leverancier.

Bezoek van de klantenservice ter beëindiging van storingen, welke op het niet naleven van de in deze gebruiksaanwijzing gegeven aanwijzingen en raadgevingen zijn terug te voeren, wordt in rekening gebracht en valt niet onder de garantie en verantwoordelijkheid van uw leverancier.

Om indien nodig snel hulp te krijgen, houdt u bij het invoeren van hulp van de klantenservice de belangrijkste gegevens ter herkenning van uw apparaat gereed:

- Apparaat Type Model (zie type-plaatje)
- Koopdatum
- Naam en adres van uw leverancier
- Omschrijving van het mankement







12 Inbouw in een rij keukenmeubels

Voor zover uw apparaat voor inbouw in een rij keukenmeubels geschikt is, is een installatievoorschrift bij de documentatie van het apparaat bijgesloten.

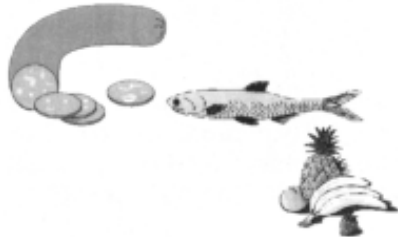
13 Garantie voorwaarden

Neem a.u.b. notitie van de algemene garantie voorwaarden en de duur van de garantie op de bijgesloten of door de leverancier bij de verkoop afgegeven garantietaal

De producent werkt steeds aan de verdere ontwikkeling van zijn producten. Hebt u er daarom a.u.b. begrip voor, dat veranderingen in vorm, uitrusting en techniek voorbehouden blijven.

levensmiddelen symbool	beschrijving	houdbaarheid/verpakking
	<p>gehakt / worst kleine vissen roomijs hart/lever fruit</p>	<p>2-3 maanden in polyethyleen diepvrieszak</p>
	<p>kaas brood grote vissen gebak / koek</p>	<p>4 maanden in polyethyleen diepvrieszak in afgesloten glazen schaal</p>
	<p>varkensvlees rundvlees haas lamsvlees</p>	<p>6 maanden in aluminiumfolie</p>
	<p>champignons/asperges fruit (gesneden) aardbeien taart</p>	<p>6 maanden in polyethyleen diepvrieszak</p>
	<p>kip/kalkoen end gans</p>	<p>8 maanden in aluminiumfolie</p>
	<p>bloemkool bonen paprika</p>	<p>10-12 maanden in polyethyleen diepvrieszak</p>
	<p>ingemaakte levensmiddelen ingekookt fruit ijslolly's</p>	<p>10-12 maanden in afgesloten glazen schaal lolly's in aluminiumfolie</p>

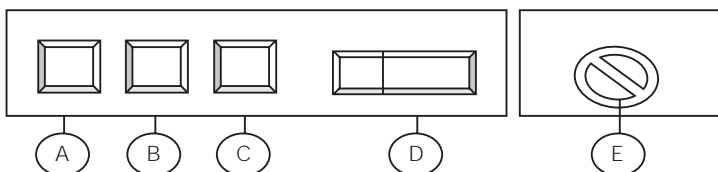

De onderdelen zijn al naar gelang het model aanwezig

- Ⓐ groene lamp
- Ⓑ groene lamp
- Ⓒ rode lamp
- Ⓓ supervries-schakelaar
- Ⓔ Temperatuurregelaar (thermostaat)

het model aanwezig.

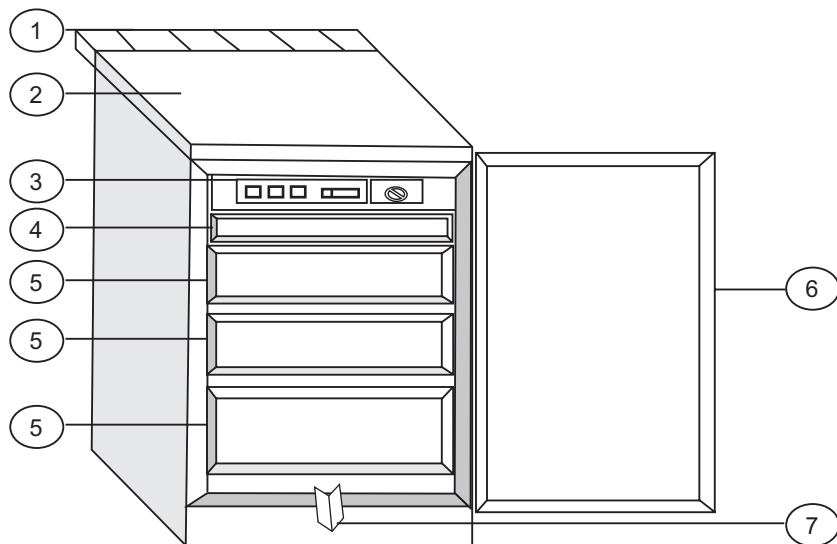

- Ⓛ Luchtrooster
- Ⓜ Werkblad / afdekplaat
- Ⓝ Bedieningspaneel
- Ⓟ Vriesblad
- Ⓠ Vrieslade
- Ⓡ Deurafdichting
- Ⓢ Smeltwatergoot (uitschuifbaar)
- Ⓣ Kondensor
- Ⓤ Compressor (motor)

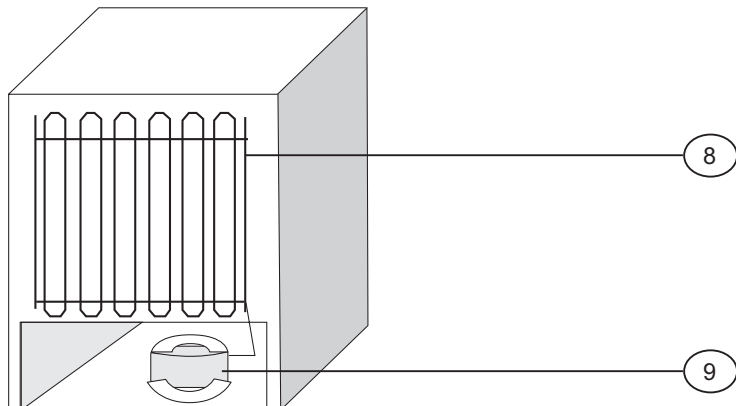

De in de afbeelding weergegeven onderdelen zijn afhankelijk van het model.
Uw apparaat kan een andere uitrusting hebben dan in de afbeelding hierboven is weergegeven.

Deutsch

D

English

GB

Français

F

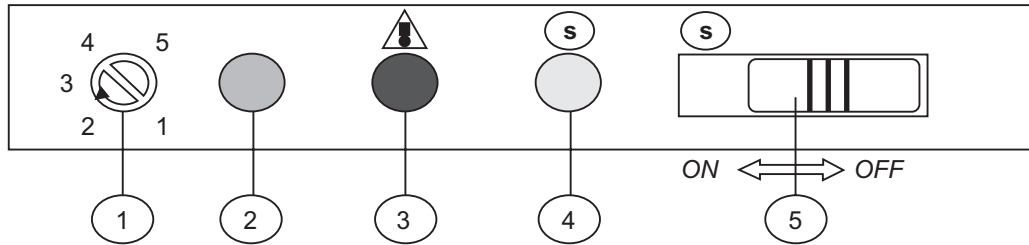
Bedienungsblende
GEFRIERSCHRANKOperating Panel
FREEZERPanneau de commande
CONGÉLATEUR

Deutsch

D

English

GB

Français

F

<p>1 Temperaturregler Einstellungen durch Drehen des Reglers im Uhrzeigersinn. Regler mit Münze verstellen 1 = wärmste Einstellung 5 = kälteste Einstellung</p>	<p>Temperature adjustment Adjust temperature by turning the controller clockwise. Set controller using a coin 1 = warmest setting 5 = coldest setting</p>	<p>Régulateur de température Réglages en tournant le régulateur en sens horaire. Régler avec une pièce de monnaie 1 = réglage le plus chaud 5 = réglage le plus froid</p>
<p>2 Betriebs Kontrolleuchte grün Leuchtet wenn Gerät am Stromnetz angeschlossen ist.</p>	<p>Green pilot lamp Lights when appliance is plugged in:</p>	<p>Lampe témoin de marche verte S'allume quand l'appareil est raccordé au réseau.</p>
<p>3 Alarm Signalleuchte rot Leuchtet bei erster Inbetriebnahme (und bei Funktionsstörungen) bis die mit (1) eingestellte Innentemperatur erreicht ist. Siehe auch (5)</p>	<p>Red alarm (warning) lamp Lights on first switching on (and in the case of malfunctions) until the internal temperature set with (1) is reached. See also (5).</p>	<p>Lampe signalisation d'alarme rouge S'allume à la première mise en service (et en cas de dérangements) jusqu'à atteinte de la température intérieure réglée sur (1). Voir (5)</p>
<p>4 SUPER- (schnell-) Gefrier-Kontrolleuchte gelb Leuchtet wenn Schalter (5) auf Pos. "ON", bis die mit (1) eingestellte Innentemperatur erreicht ist.</p>	<p>Yellow SUPER (fast) freeze lamp Lights when switch (5) is at pos. "ON" until the internal temperature set with (1) is reached.</p>	<p>Lampe témoin surgélation SUPER (rapide) S'allume si l'interrupteur (5) est en Pos. "ON", jusqu'à atteinte de la temp. intérieure réglée sur (1).</p>
<p>5 SUPER- (schnell-) Gefrierschalter Einschalten: Schalter nach links schieben. Gelbe Lampe (4) leuchtet. Ausschalten: Schalter nach rechts schieben. Gelbe Lampe (4) erlischt. Wichtig! Informationen zur Verwendung des Schalters unbedingt beachten. Siehe Kapitel: "Bedienung" und Kapitel: "Inbetriebnahme" in der Bedienungsanleitung.</p>	<p>SUPER (fast) freeze switch Switch on: Push switch to left. Yellow lamp (4) lights. Switch off: Push switch to right. Yellow lamp (4) goes out. Important! It is imperative to read the information on using the switch. See chapter "Operating" and chapter "First placing in operation" in Instruction for use</p>	<p>Interr. surgélation SUPER (rapide) Enclencher: glisser l'interrupteur à gauche. La lampe jaune (4) s'allume. Déclencher: glisser l'interrupteur à droite. La lampe jaune (4) s'éteint. Important! Respecter absolument les informations sur l'emploi de l'interrupteur. Voir chapitre: "Utilisation" et chapitre: "Mise en service" dans le mode d'emploi.</p>

Technische Änderungen Vorbehalten

Tachnical modifications reserved

Modifications techniques réservées

Italiano

I

Español

E

Português

P

Pannello di comando
CONGELATORE

Panel de manejo
CONGELADOR

Painel de comando
FRIGORÍFICO

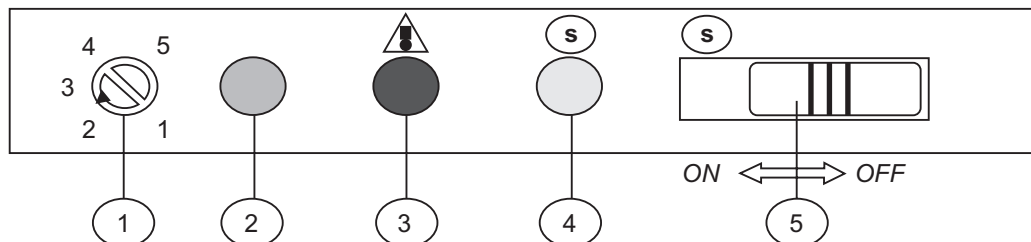

Italiano

I

Español

E

Português

P

1	<p>Regolatore di temperatura Regolazioni ottenute ruotando il regolatore in senso orario. Azionare il regolatore con una moneta 1 = regolazione alla massima temp. 5 = regolazione alla minima temp.</p>	1
2	<p>Lampada di controllo verde È accesa se l'apparecchio è collegato alla rete.</p>	2
3	<p>Lampada di allarme rossa Si accende alla prima messa in servizio (e in caso di guasti funzionali) finché non venga raggiunta la temp. interna di regolazione. Vedi (5)</p>	3
4	<p>Lampada di controllo congelamento SUPER (veloce) gialla È accesa se l'interruttore (5) è su pos. "ON", finché non venga raggiunta la temperatura interna regolata con (1).</p>	4
5	<p>Interr. di congelamento SUPER (veloce) Inserzione: spostare l'interr. verso sinistra. Si accende la lampada gialla (4). Disinserzione: spostare l'interr. verso destra. La lampada gialla (4) si spegne. Importante! Osservare obbligatoriamente le informazioni sull'impiego dell'interruttore. Vedi capitolo: "Comando" e capitolo "Messa in servizio" nelle Istruzioni per l'uso.</p>	5
1	<p>Ajuste de temperatura Ajustar la temperatura por giro regulador en sentido agujas del reloj. Ajustar regulador usando una moneda 1 = Ajuste más caliente 5 = Aluste más frío</p>	1
2	<p>Lámpara piloto verde Luce cuando el aparato está conectado a la red.</p>	2
3	<p>Lámpara (avisadora) alarma roja Luce en primera puesta en servicio (y en caso de fallos) hasta que se alcanza el ajuste de temperatura con (1). Véase también (5)</p>	3
4	<p>Lámpara piloto de congelación SUPER (rápida) amarilla Luce cuando interruptor (5) está en pos. ON antes de alcanzar con (1) el ajuste de temperatura interna.</p>	4
5	<p>Int. de congelación SUPER rápida Conectar: Empujar interruptor a la izquierda. Lámpara amarilla (4) luce. Desconectar: Empujar interr. a la derecha. Lámp. amarilla (4) se apaga. !Importante! Deben leerse necesariamente las informaciones para uso del interruptor. Véase capítulo "Manejo" y capítulo "Puesta en servicio" en las Instrucciones de uso.</p>	5
	<p><i>Con riserva di modifiche tecniche</i></p>	<p><i>Sujeto a cambios técnicos</i></p>
	<p><i>Reservadas as alterações técnicas</i></p>	

Nederlands

NL

1	<p>Temperatuurregelaar Instellen door de regelaar met de klok mee te draaien. Verstellen van de regelaar m.b.v. een munt 1 = warmste stand 5 = koudste stand</p>	4
2	<p>Groen controlelampje Brandt als toestel aangesloten is aan het stroomnet</p>	5
3	<p>Rood verklikkerlampje Brandt bij de eerste ingebruikname (en bij defecten) tot de met (1) ingestelde binnentemperatuur bereikt is. Zie ook (5)</p>	5
	<p>Geel SUPER-(snel-)vries controlelampje Brandt als schakelaar (5) op "ON" staat tot de met (1) ingestelde binnentemperatuur is bereikt.</p>	4
	<p>SUPER-(snel-)vriesschakelaar Inschakelen: schakelaar naar links schuiven. Geel lampje (4) brandt. Uitschakelen: schakelaar naar rechts schuiven. Geel lampje (4) gaat uit. Belangrijk! De informatie over het gebruik van de schakelaar dient gelezen te worden Zie hfst. "Bediening" en hfst. "Ingebruikname" in de gebruiksaanwijzing.</p>	5
	<p><i>Techn. wijzigingen voorbehouden</i></p>	

Deutsch D	English GB	Français F
Bedienungsblende GEFRIERSCHRANK	Operating Panel FREEZER	Panneau de commande CONGÉLATEUR

Siehe im Geräte Inneren	See inside of the appliance	Voir à l'intérieur de l'appareil
-------------------------	-----------------------------	----------------------------------

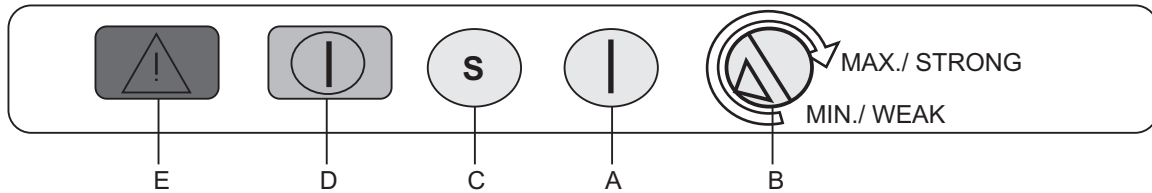

<i>Abbildung nur zur Illustrazion</i>	<i>Pictured for illustration only</i>	<i>Uniquement à des fins d'illustration</i>
---------------------------------------	---------------------------------------	---

Deutsch D	English GB	Français F
--	---	---

<p>A EIN / AUS Schalter EIN: Anzeige D leuchtet <i>Bei erster Inbetriebnahme leuchtet auch Anzeige E</i> AUS: Anzeige D&E leuchten nicht</p>	<p>ON / OFF Switch ON: Indicator D lit <i>Indicator E lit with first placing in operation too</i> OFF: Indicators D&E not lit</p>	<p>Interrupteur EN / HORS EN: le voyant D est allumé <i>Le voyant E est également allumé lors de la première mise en service</i> HORS: les voyants D&E sont éteints</p>	A
<p>B Temperaturregler Einstellungen durch Drehen des Reglers Regler mit Münze verstellen MIN = wärmste Einstellung MAX = kälteste Einstellung <i>Wählen Sie 24 Std. nach Inbetriebnahme eine mittlere Einstellung.</i></p>	<p>Temperature adjustment Adjust temperature by turning the controller Set controller using a coin MIN = warmest setting MAX = coldest setting <i>Set at a middle value 24 hours after placing in operation</i></p>	<p>Régulateur de température Réglages en tournant le régulateur Régler avec une pièce de monnaie MIN = réglage le plus chaud MAX = réglage le plus froid <i>Sélectionnez un réglage moyen 24 h après la mise en service.</i></p>	B
<p>C SUPER- (schnell-) Gefrierschalter EIN: Schalter hineindrücken Anzeige E leuchtet Kompressor arbeitet nun bis die mit dem Regler B eingestellte Temperatur im Gerät erreicht ist und Anzeige E nicht mehr leuchtet. Wenn Anzeige E nicht mehr leuchtet, Schalter C ausschalten und Regler B allenfalls wieder in mittlere Stellung bringen. AUS: Schalter erneut drücken Wichtig! Informationen zur Verwendung des Schalters unbedingt beachten. Siehe Kapitel: "Bedienung" und Kapitel: "Inbetriebnahme" in der Bedienungsanleitung.</p>	<p>SUPER (fast) freeze switch ON: Depress switch Indicator E lit Compressor runs only until temperature set with control B is reached and indicator E is no longer lit. When indicator E is no longer lit, turn off switch C and, if need be, reset control B to a middle setting. OFF: Press switch again Important! It is imperative to read the information on using the switch. See chapter "Operating" and chapter "First placing in operation" in Instruction for use</p>	<p>Interr. surgélation SUPER (rapide) EN: presser l'interrupteur Le voyant E s'allume Le compresseur fonctionne jusqu'à ce que la température réglée avec le régulateur B soit atteinte dans l'appareil et que le voyant E s'éteigne. Lorsque le voyant E s'éteint, mettre l'interrupteur C hors tension et remettre au besoin le régulateur B dans la position du milieu. HORS: presser de nouveau l'interrupt. Important! Respecter absolument les informations sur l'emploi de l'interrupteur. Voir chapitre: "Utilisation" et chapitre: "Mise en service" dans le mode d'emploi.</p>	C
<p>D Betriebs Kontrolleuchte grün Leuchtet dauernd, wenn Gerät im Betrieb ist (siehe auch A)</p>	<p>Green pilot lamp Permanently lit, when equipment is in service (refer to A)</p>	<p>Lampe témoin de marche verte Est allumée en permanence lorsque l'appareil est en service (cf. aussi A)</p>	D
<p>E Alarm Leuchte (zu warm) Leuchtet bei: - erster Inbetriebnahme - Einfüllen einer grösseren Menge frischer Lebensmittel - Aktivierung des Schalters C bis die mit Regler B eingestellte in- nentemperatur erreicht ist oder bei Funktionsstörungen</p>	<p>Red Alarm Indicator (to warm) Lights up when: -first placing in service -filling with a large quantity of fresh food stuff -activating switch C until the temperature set with control B is reached, or in the event of function failure</p>	<p>Voyant rouge (trop chaud) S'allume: - lors de la première mise en service - lorsqu'on met une grande quantité d'aliments frais dans le congélateur - lorsqu'on active l'interrupteur C jusqu'à ce que la temp. interne réglée avec le régulateur B soit atteinte ou en cas de dérangements</p>	E
<i>Technische Änderungen Vorbehalten</i>	<i>Technical modifications reserved</i>	<i>Modifications techniques réservées</i>	

Italiano I	Español E	Português P
Pannello di comando CONGELATORE	Panel de manejo CONGELADOR	Painel de comando FRIGORÍFICO

Vedere interno apparecchiatura	Véase en el interior del aparato	Ver no interior do aparelho
--------------------------------	----------------------------------	-----------------------------



Immagine solo per illustrazione	Figura sólo para ilustración	Figura meramente ilustrativa
---------------------------------	------------------------------	------------------------------

Italiano I	Español E	Português P
---	--	--

A Interruttore ACCESO / SPENTO ACCESO: l'indicatore D lampeggia <i>Alla prima messa in esercizio lampeggia anche l'indicatore E</i> SPENTO: gli indicatori D e E non lampeggiano	Interruptor ON / OFF ON: luce visualización D <i>En la primera puesta en marcha luce también la visualización E</i> OFF: visualizaciones D e E apagadas	Interruptor ON / OFF ON: O Led D acende <i>Quando o frigorífico for colocado pela primeira vez em funcionamento, acende também o Led E</i> OFF: Os Leds D e E estão apagados	A
B Regolatore di temperatura Regolazioni ottenute ruotando il regolatore Azionare il regolatore con una moneta MIN = regolazione alla massima temp. MAX = regolazione alla minima temp. <i>24 ore dopo la messa in esercizio scegliete una regolazione media.</i>	Ajuste de temperatura Ajustar la temperatura por giro regulador en sentido agujas del reloj. Ajustar regulador usando una moneda MIN = Ajuste más caliente MAX = Ajuste más frío <i>Selección 24 h después de puesta en marcha un ajuste medio.</i>	Regulador de temperatura Ajustar a temperatura rodando o regulador no sentido dos ponteiros do relógio Ajustar o regulador com uma moeda MIN = ajuste mais quente MAX = ajuste mais frio <i>24 após a primeira colocação em funcionamento, ajuste este regulador para uma posição intermédia</i>	B
C Interr. di congelamento SUPER (veloce) ACCESO: premere l'interruttore L'indicatore E lampeggia Il compressore lavora fino a raggiungere nell'apparecchiatura la temperatura impostata con il regolatore B e l'indicatore E non lampeggia più. Se l'indicatore E non lampeggia più, spegnere l'interruttore C e riportare comunque il regolatore B nella posizione centrale. ACCESO: premere di nuovo l'interruttore Importante! Osservare obbligatoriamente le informazioni sull'impiego dell'interruttore. Vedi capitolo: "Comando" e capitolo "Messa in servizio" nelle Istruzioni per l'uso.	Int. de congelación SUPER rápida ON: apretar interruptor Luce visualización E El compresor funciona sólo hasta que en el aparato se alcanza la temperatura ajustada con el regulador B , y la visualización E se apaga. Cuando la visualización E se apague, desconectar el interruptor C y volverlo a poner el regulador B en la posición media OFF: pulsar de nuevo el interruptor ¡Importante! Deben leerse necesariamente las informaciones para uso del interruptor. Véase capítulo "Manejo" y capítulo "Puesta en servicio" en las Instrucciones de uso.	Interr. de congelação SUPER rápida ON: premir o interruptor para dentro O Led E acende O compressor trabalha apenas até que o frigorífico atinja a temperatura ajustada no regulador B e o Led E apague. Quando o Led E apagar, desligue o interruptor C e volte a colocar o regulador B numa posição intermédia. OFF: voltar a premir o interruptor Importante! Respeitar impreterivelmente as informações para a utilização do interruptor. Ver o capítulo: "Comando" e o capítulo "Colocação em funcionamento" nas instruções de serviço.	C
D Lampada di controllo verde Lampeggia continuamente se l'apparecchiatura è in funzione (vedere anche A)	Lámpara piloto verde Luce permanentemente cuando el aparato está en funcionamiento (véase también A)	Lâmpada piloto verde Fica fixa quando o frigorífico está em funcionamento (ver também A)	D
E Lampada di allarme rossa (troppo caldo) lampeggia alla: - prima messa in esercizio dell'apparecchiatura - Riempire con una maggior quantità di di alimenti freschi - Attivazione dell'interruttore C fino a raggiungere la temperatura impostata con il regolatore B oppure in caso di guasti di funzionamento	Lámpara alarma roja (demasiado caliente) Luce en caso de: - primera puesta en marcha del aparato - llenado de una cantidad mayor de alimentos frescos - activación del interruptor C hasta que se haya alcanzado la temperatura interior ajustada con el regulador B o en caso de fallos de funcionamiento	Lâmpada de alarme vermelha (excesso de calor) acende aquando: - da primeira colocação em funcionamento do ap. - da introdução no frigorífico de uma grande quantidade de alimentos frescos - da ligação do interruptor C , até que a temperatura ajustada no regulador B seja atingida ou em caso de defeito	E

Con riserva di modifiche tecniche

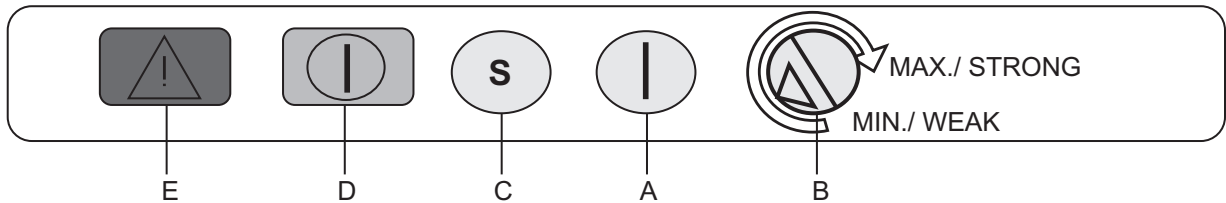
Sujeto a cambios técnicos

Reservado o direito a alterações técnicas

Bedieningspaneel
VRIESKAST

Zie binnen in het apparaat

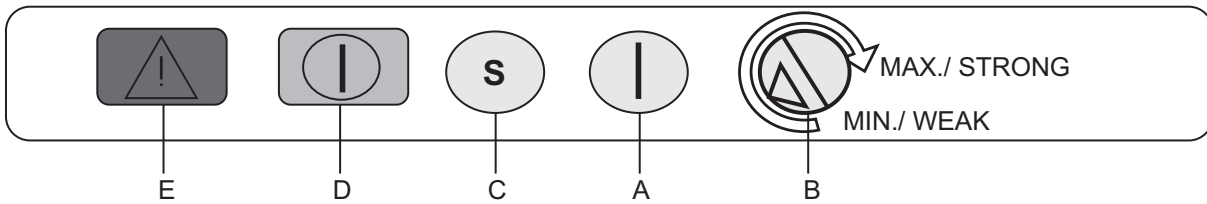

Afbeelding alleen als illustratie

A Schakelaar AAN / UIT

A

AAN: Lampje **D** brandt
*Bij de eerste ingebruikname brandt ook lampje **E***
UIT: Lampjes **D&E** branden niet

B Temperatuurregelaar

B

Instellen door de regelaar met de klok mee te draaien. Verstellen van de regelaar m.b.v. een munt
MIN = warmste stand
MAX = koudste stand
Kies 24 uur na ingebruikname een middenpositie

C SUPER-(snel-)vriesschakelaar

C

IN: Schakelaar indrukken
Lampje E brandt
 Compressor werkt nu tot de met regelaar **B** ingestelde temperatuur in het apparaat bereikt is en lampje **E** niet meer brandt.
 Als lampje **E** niet meer brandt, schakelaar **C** uitschakelen en regelaar **B** zo nodig weer in de middenpositie zetten.
UIT: Nogmaals op schakelaar drukken
Belangrijk! De informatie over het gebruik van de schakelaar dient gelezen te worden.
 Zie hfst. "Bediening" en hfst. "Ingebruikname" in de gebruiksaanwijzing.

D Groen controlelampje

D

Brandt permanent als apparaat in bedrijf is (zie ook **A**)

E Alarmlampje rood (te warm)

E

Brandt bij
 - eerste ingebruikname van het apparaat
 - toevoegen van een grote hoeveelheid nieuwe levensmiddelen
 - activering van schakelaar **C**
 tot de met regelaar **B** ingestelde binnentemperatuur bereikt is
 of bij storingen

Techn. wijzigingen voorbehouden

