

Haier

Inspired living

Refrigerator/Freezer Combo

User's Guide

HRF-663BSS

HRF-663ATA2*

HRF-663ASA2*

HRF-663ITA2*

HRF-663ISA2*

HRF-663ASB2*

HRF-663ISB2*

HRF-663ISB2N

HRF-663ISB2/U

HRF-661TSAA

HRF-661RSSAA

HSBS562IS

HRF-664ISB2

HRF-664ISB2N

HRF-664ISB2*

***=blank, WW, HS, SS, TS, WF**

Thank you very much for choosing to purchase a Haier-brand refrigerator. This User's Guide will help you properly install and operate your newly acquired appliance.

For future reference, please write down the model and serial number in the spaces provided below.

You can retrieve that information from the product label attached to the inside of the refrigerator.

Model number:

Serial number:

Date of purchase:

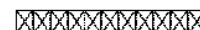

Contents

Before operation

Your refrigerator's features.....	1
Components.....	2
Precautions.....	3-5
Preparations.....	6-9
Door removal.....	10-11
Setting up the Refrigerator/Freezer Combo.....	12
Start-up.....	13
Digital display operation.....	14-16

Notes on the refrigerator compartment

Refrigerator compartment.....	17-19
Notes on refrigeration.....	20
Tips on refrigeration.....	21
Home bar.....	22-23

Notes on the freezer compartment

Freezer compartment.....	24
Notes on freezing.....	25
Ice maker and dispenser operation.....	26-27
Removing and installing the ice cube container.....	28
Dispenser operation.....	29
Dispenser precautions.....	30

Defrosting Cleaning Inoperation

Defrosting.....	31
Cleaning.....	31
Inoperation.....	32-33

Troubleshooting & Customer Service

Troubleshooting.....	34-35
Customer service.....	36-38

- Before start-up, be sure to read the User's Guide.
- Keep the User's Guide in a safe place.

Your refrigerator's features

Your Haier-brand Refrigerator/Freezer Combo is equipped with numerous innovative, space-saving and energy-efficient features.

- (1) **Ice cube maker**
Automatic ice cube maker, powerful ice crusher, refrigerated water dispenser
- (2) **Minibar (HRF-663BSS,HRF-663ATA2*,HRF-663ASA2*,HRF-663ASB2*,HRF-663DSA2*)**
You can store drinks here for quick retrieval without having to open the refrigerator door.
- (3) **Sliding glass shelves**
Sliding shelves and baskets in the refrigerator and freezer compartments make storing foods easy. With the doors fully opened, all shelves can furthermore be removed for convenient cleaning.
- (4) **Slim profile with spacious interior**
This Refrigerator/Freezer Combo was developed according to our customers' wishes. Thanks to the latest space-saving insulating materials, the freezer and refrigerator compartments now offer even more space. The shelves and baskets are made of high-grade safety glass.
- (5) **The freezer compartment is equipped with a user-friendly frost-free system and manages to freeze foods quickly and evenly.**
- (6) **Temperature adjustment before defrosting**
- (7) **Automatic trouble indicator**
- (8) **This Refrigerator/Freezer Combo is equipped with a condenser, and the cold air is circulated by a fan in order to achieve optimum cooling.**
- (9) **Buzzer warning when door is open**
A buzzer sounds intermittently when the door is left open permanently or is not closed properly.
- (10) **Intelligent mode**
Optimum cooling is automatically adjusted in relation to the interior and surrounding temperatures.

Components

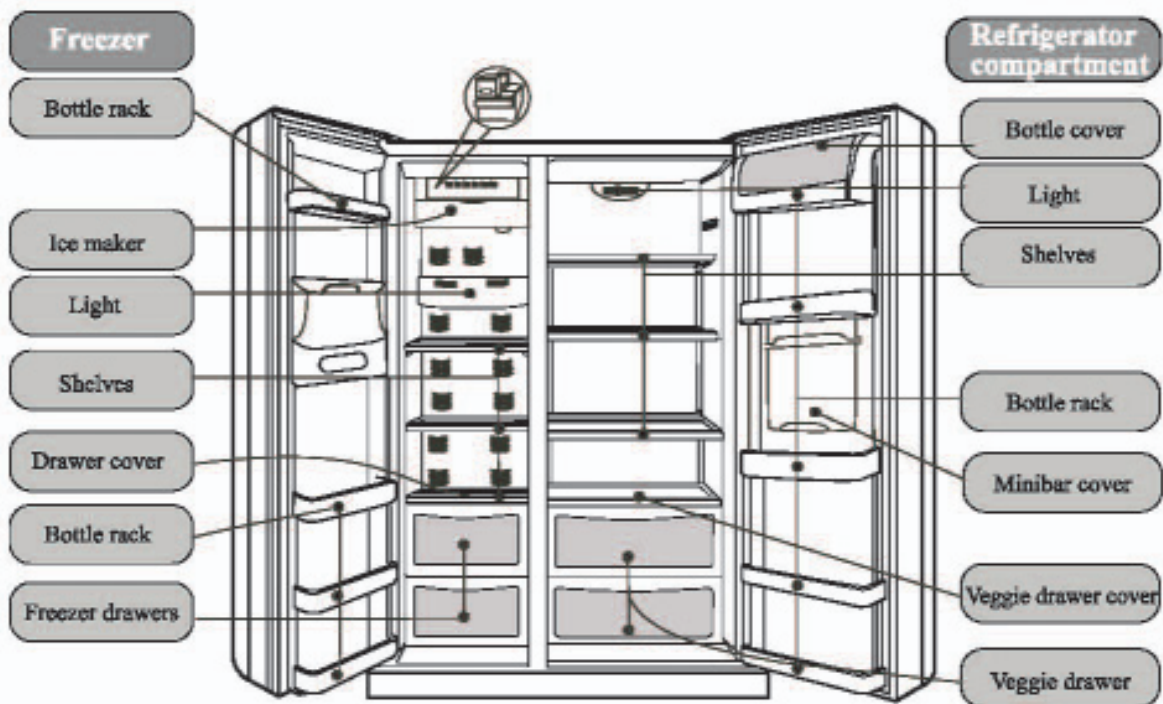

Note

- The power plug must remain accessible after setting up the appliance. If damaged, the power cord of this appliance must be replaced by the maker, their customer service or an equally qualified person so as to prevent any hazards.
- Check the appliance for damages sustained during transportation. Do not connect the appliance if it is damaged. In case of damage, contact your supplier.
- Make sure that no part of the refrigerant circuit is damaged when transporting and setting up the appliance. Should the refrigerant circuit have been damaged, keep away all sources of fire or sparks and thoroughly air the room.
- Children frequently do not recognise the hazards related to handling household appliances. Therefore, children and people with impairments should only be allowed to use the refrigerator under the supervision of a qualified person. Do not let children play with the appliance.
- To prevent damage to the appliance, its ventilation openings must not be covered or blocked.
- Do not use any mechanical or artificial devices or any tools other than those recommended by the maker in order to accelerate the defrosting process.
- Do not operate any electrical devices inside the food storage area, unless instructed to do so by the maker.

Our company continually thrives towards improving all models and versions. For that reason, we hope that you can accept our right to change their appearance, equipment or operation.

Precautions

This appliance requires a 220-240V/50Hz power supply.

If the voltage is outside of the 187-242V range, malfunctions and damages of the controls, thermostat or compressor may result, unless a regulator of at least 750W was installed.



A dedicated grounded outlet is required. The appliance is equipped with a standard shockproof plug, whose grounding should not be disabled. The power plug of the appliance should always be accessible.

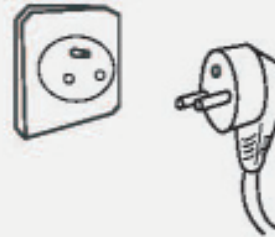

Do not damage the power cord.

*Never pull the plug out by the cord; always grab and pull the plug

*Do not place the power cord under the appliance or walk on it.

*Be sure not to damage the power cord when moving the appliance away from the wall.



If the power cord is damaged or the plug cracked or worn, the power cord must be replaced with a matching one, available from the maker or their customer service. The power cord may only be replaced by the maker, their customer service or an equally qualified person.

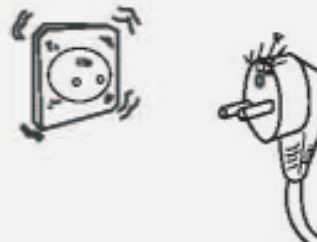

In the case of a gas or other flammable leak:

*Close the valve.

*Open the doors and windows.

*Do not pull out or insert the power cord of the appliance.



Pull out the power plug:

*Before cleaning or repair

*When replacing a burned-out bulb



Precautions

Never place flammable, explosive or corrosive materials in the refrigerator.



This appliance is intended strictly for storing and freezing foods. It is not suitable for storing such things as vaccines, bacteria or chemical samples, which have demanding temperature requirements.



Do not store fuel and other flammable products near this appliance.



Do not put microwave ovens, voltage regulators or power strips on this appliance. Do not operate electrical devices and such inside the refrigerator (except if instructed to do so by the maker).



To avoid injuries, do not let children climb on or hang from the appliance door.



Once the appliance has been started up, do not touch the inside of the freezer compartment with wet hands, otherwise they may get stuck on the surface.

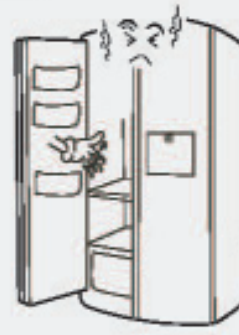

Precautions

To avoid injury, keep fingers away from the door crack when opening or closing the doors. Keep children away from the appliance doors being opened and closed.



Do not pour water onto the appliance or set it up in wet areas.



Refrigerators may only be repaired or altered by professionals. Improper repair may cause considerable damage. Please contact your dealer or our customer service should your appliance require repair or modification.



Keep bottles and tins out of the freezer. They could burst when the content freezes.



Pull out the power plug in the case of a power outage, repair or cleaning.

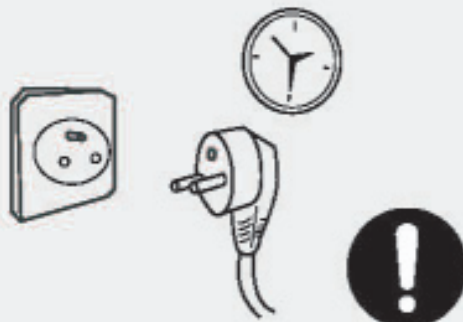

When disposing of the appliance, remove the door or door seal and shelves to prevent playing children from locking themselves in and putting their lives at risk.

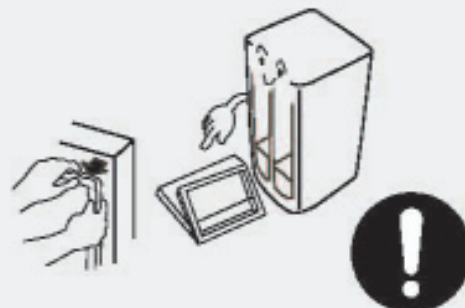

Preparations

- 1 Unpacking**
Remove the entire packing material, including the foam underlay and pieces of tape used to hold accessories in place.

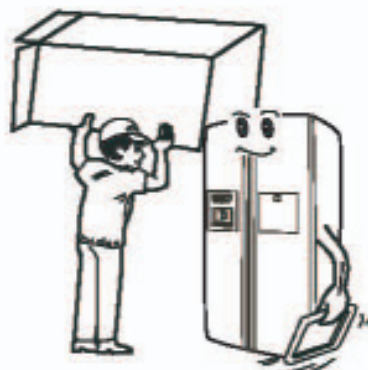

- 2 Separate and count the included accessories.**
Check the items in the box against the packing list.
In case of a mismatch, please contact your supplier.



- 3 Set up the appliance in a suitable area.**
(Details under "Setting up".)

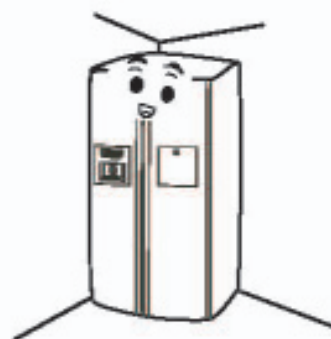

- 4 Attaching the toe moulding**
Open the refrigerator and freezer doors, remove the moulding from the refrigerator compartment, and then affix it as shown in the illustration.



Preparations

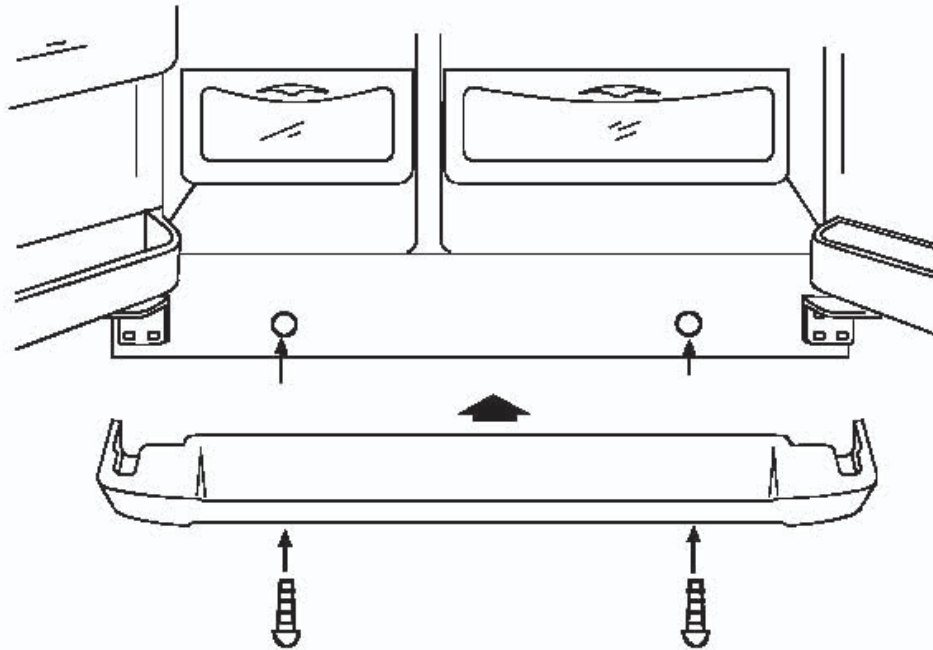

5

Installing the door handle

First, screw part 2 into the threaded hole in the door (part 1); there are two screws per door. Next, press part 3 with its larger opening onto part 2. Finally, pull part 3 down in order to attach it firmly to the door.

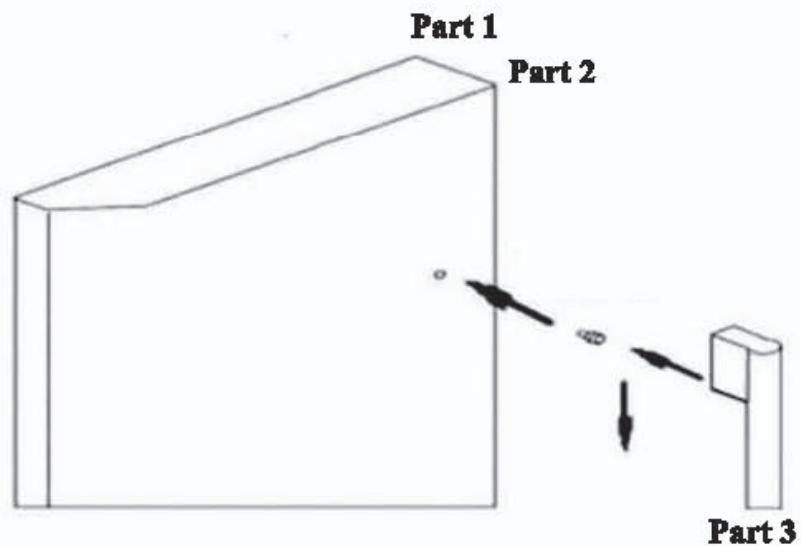

Preparations

Assembly of the Door Handle

Please following the below operations when you are assembling the Door Handle:

- 1)Put the Handle Connector into the right holes on the Refrigerator Door with the help of screwdriver (as showing by the arrow 1 of illustration 1)
- 2)Put the Refrigerator Door Handle onto the handle holder, and keep the hole of the handle holder and the handle connector to the right position of the vertical direction. (as showing by the arrow 2 of illustration 2)
- 3)Insert the Connecting Bolt of the Handle into the two holes of the Handle Holder with the help of Six angle Screwdriver.(as showing by the arrow 1 of illustration 2)
- 4)Fix the cover of top bolts to the right position. (as showing by the arrow 2 of illustration 2)
- 5)When you are disassembling the Refrigerator door handle, please operate as the opposite way of assembling.

Attention:

In case of no any special need, please do not disassemble the Refrigerator door handle. In case of any need to change the handle, please get in touch with the technicians

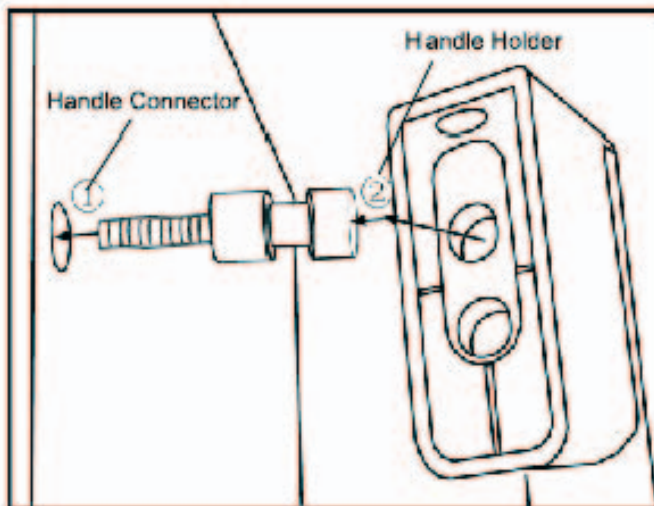

illustration 1

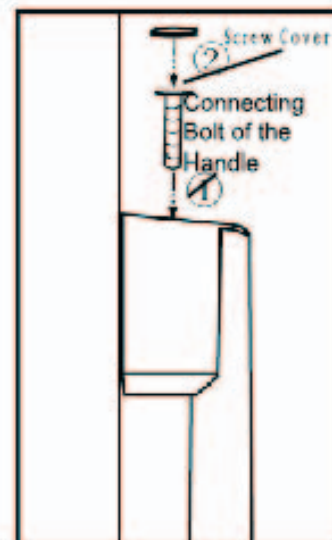

illustration 2

Note:

If you choose the models(HRF-661R\$\$AA,HRF-661T\$AA),Please install handles as below.



Preparations

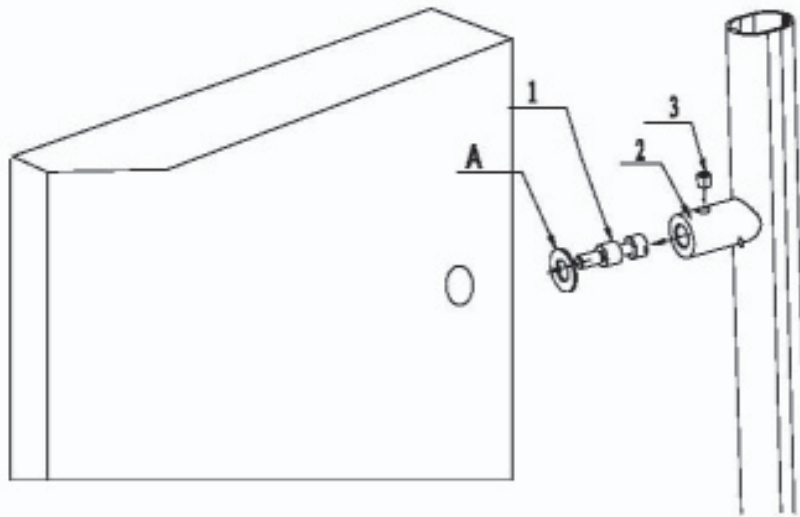

6

It is recommended to clean the interior before starting up the appliance. (Details under "Cleaning".)



7

Standstill

After cleaning, let the appliance stand still for at least six hours before turning it on to start it up.

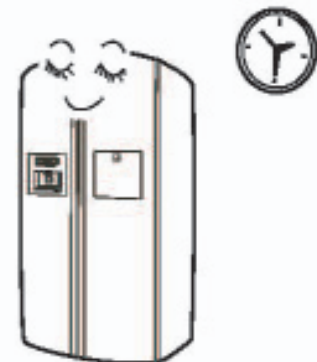

Door removal

Removing the door

If your house door is too narrow, remove the refrigerator door and carry the refrigerator in narrow side first.

- 1** Remove the toe moulding, and then release the water coupler.

Slide the toe moulding up to remove it, and then release the water coupler while pressing on area (1) as shown in the illustration.

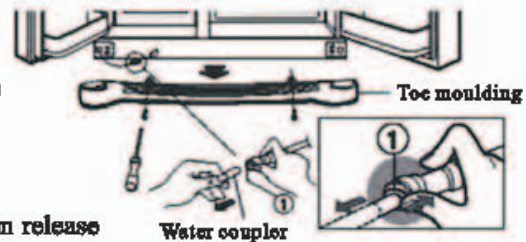

- 2** Remove the freezer compartment door.

1) Unscrew the hinge covers. Disconnect all wires except for the grounding wire.

2) Remove the screws from the upper hinge following the direction as indicated by Arrow (1). Then remove the upper hinge following the direction as indicated by Arrow (2).

3) Lift the freezer compartment door to remove it. Next, lift the door enough to be able fully pull out the water line.

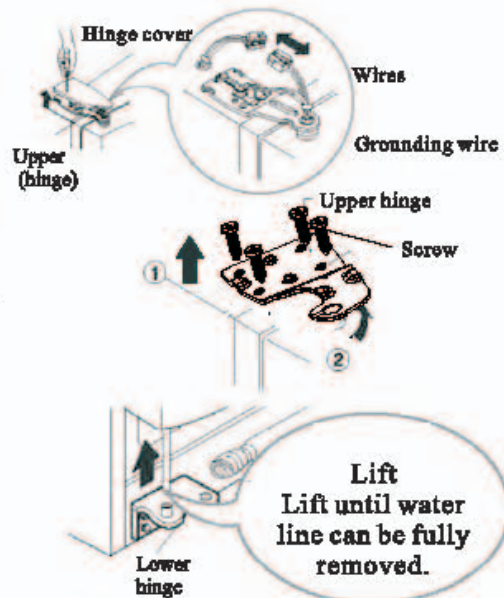

Door removal

3 Remove the refrigerator compartment door.

1) Loosen the hinge cover bolts, and then remove the cover. Disconnect any wires except for the grounding wire.

2) Remove the screws from the upper hinge following the direction as indicated by Arrow (1). Then remove the upper hinge following the direction as indicated by Arrow (2).

3) Lift the refrigerator compartment door to remove it.

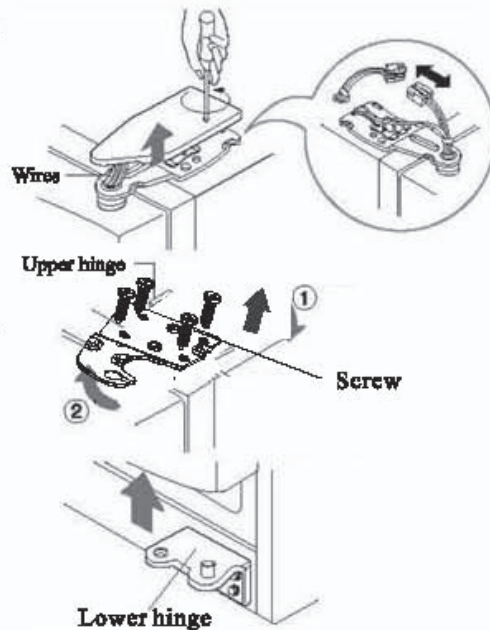

4 Slide the refrigerator through the door opening.

Slide the refrigerator through the door opening as shown in the illustration.

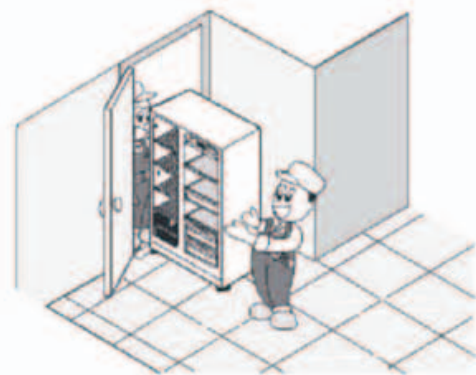

5 Reinstall the door.

Bring the doors in the house, and then reinstall them by reversing the removal steps.

Setting up the Refrigerator/Freezer Combo

Be sure to choose a flat and level setup location. Use sturdy and fireproof supports to correct an unevenness in the floor. Turning an appliance foot clockwise raises the appliance, turning it anticlockwise lowers the appliance.



Protect the setup location against direct sunlight or heat sources.



Avoid a damp setup location. Remove water and dirt with a soft rag.



Door adjustment

If the freezer compartment door is lower than that of the refrigerator compartment, insert the wrench in the groove of the left screw and turn it in the direction of the arrow until both doors are the same height.

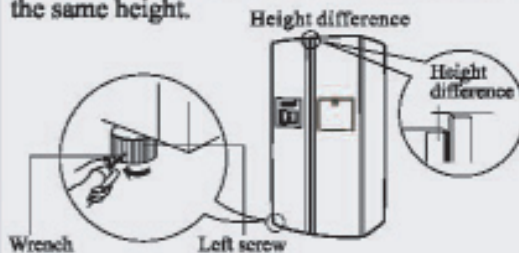

If the freezer compartment door is lower than that of the refrigerator compartment, insert the wrench in the groove of the left screw and turn it in the direction of the arrow until both doors are the same height.

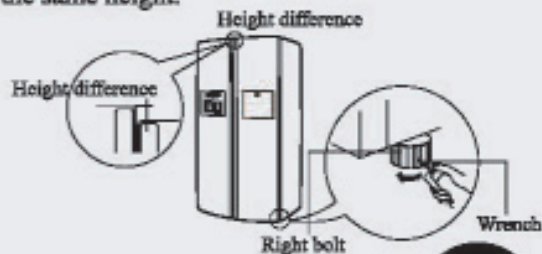

Be sure to leave at least 10 cm of space around the appliance. When installing the appliance in an enclosed area, leave at least 25 cm of space on the sides and 5 cm on the top and back.

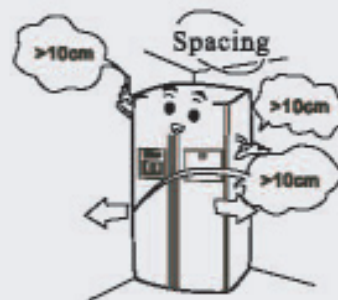

Start-up

1

Power connection

After connecting it to the power, the appliance is automatically set to the Intelligent and Crushed Ice modes.

This appliance has a memory function which, in the event of a power failure, automatically stores the operating mode that was last used and restores it when the power is turned on again.

2

Operating modes

Recommendation:

The Intelligent mode allows the appliance to achieve the best and most energy-efficient cooling effect, regardless of ambient temperature variations and without requiring you to make any settings at all.

Choose one of the following two operating modes.

(1) Intelligent mode: If there are no special requirements, it is recommended to choose the Intelligent operating mode. Press the Intelligent key once; the indicator lights up and the appliance is started automatically. (Details in the "Features" section.

(2) Manual mode: Make manual temperature settings using the temperature adjustment keys.

3

Loading foods

Operate the refrigerator empty for a while. Start loading the refrigerator with foods only after it has sufficiently cooled down.



Please note that changes in the temperature settings come into effect slowly.

This depends on variations of the ambient temperature, how frequently the door is opened and the amount of foods loaded.

Digital display operation

①

Control panel

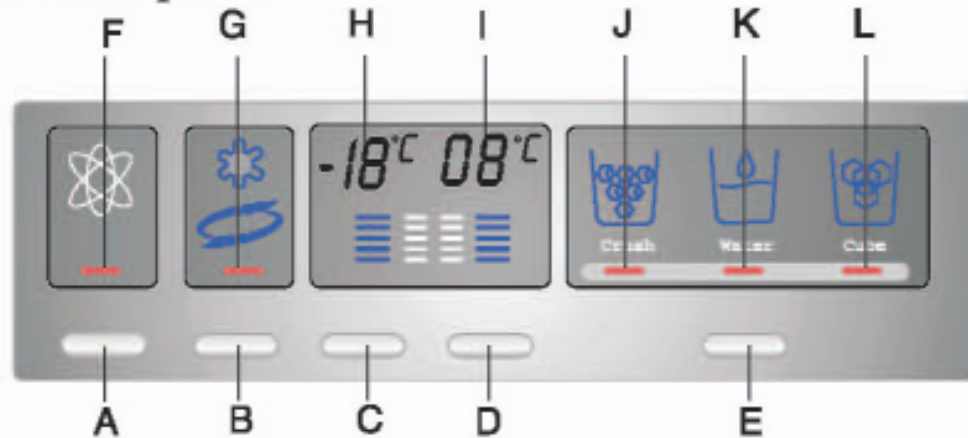

A.Intelligent mode key indicator

B.Superfrost key

C.Freezer temperature adjustment key

D.Refrigerator temperature adjustment key

E.Ice/water selector

F.Intelligent mode indicator

G.Superfrost indicator

H.Freezer temperature display

I.Refrigerator temperature display

J.Crushed ice indicator

K.Refrigerated water

L.Ice cube indicator

②

Intelligent mode



In the Intelligent operating mode, the temperature inside the appliance is adjusted automatically according to variations of the ambient temperature. Press key A once, upon which indicator F lights up and Intelligent mode is entered. Press key A once again, upon which indicator F goes off and Intelligent mode is cancelled.

③

Malfunction indicator

In the event of major or minor control malfunctions, the freezer and refrigerator temperatures are not displayed. Contact customer support if necessary.

Using the digital display

④ Superfrost



It has been scientifically proven that a Superfrost type device is necessary to freeze foods quickly and thoroughly. Press key B, upon which indicator G lights up and the Superfrost action is turned on. Press the key again to turn off the Superfrost action, upon which indicator G goes off. (In Intelligent mode, it is not necessary to turn on Superfrost.)

⑤ Temperature adjustments

- At start-up, the Intelligent operating mode is selected. Press the Intelligent mode key to cancel the Intelligent operating mode.
- Temperature adjustment (requires the Intelligent mode to be cancelled)

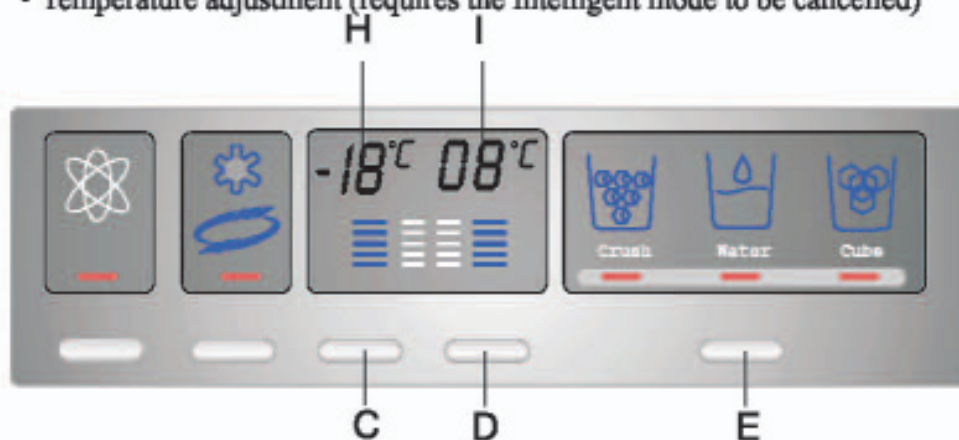

Refrigerator temperature adjustment: Press key D, upon which indicator I starts blinking. Each time key D is pressed, the temperature setting is increased by one of level from 1 to 5 (3 °C). If you keep pressing key D, the cycle starts over again from level 1 (7°C).

Freezer temperature adjustment: Press key C, upon which indicator H starts blinking. Each time key C is pressed, the temperature setting is increased by one level from 1 to 5 (-22 °C). If you keep pressing key C, the cycle starts over again from level 1 (-15°C).

Ice/water selection: Press key E.

Help yourself to ice cubes/crushed ice/refrigerated water. Your selection becomes available when the appropriate indicator lights up.

Using the digital display

- 6 Open-door buzzer warning**
A buzzer sounds intermittently when the door is left open permanently or is not closed properly.
- 7 Display control**
30 minutes after the last key operation the display is turned off. The display is re-activated as soon as a key is pressed or an appliance door is opened.
- 8 Activating/Deactivating the refrigerator**
The refrigerator is deactivated by holding key D (refrigerator temperature adjustment) firmly pressed for three seconds. Indicator I (temperature and level) goes off, but the light in the refrigerator compartment remains operational. The refrigerator is re-activated by holding key D firmly pressed again for three seconds. The refrigerator is re-activated and indicator I is turned on.



Refrigerator compartment

Use the refrigerator compartment for short-term food storage

The average refrigerator temperature of 0 °C-10 °C is not low enough for long-term storage of foods; it is suitable only for short-term food storage.



Adjusting the height of glass shelves

The shelves are height-adjustable to accommodate various item sizes.

The shelves can be taken out for height adjustment and cleaning. To clean a shelf, pull it in direction 1, and then tilt it in direction 2 until it is in a vertical position. Finally, remove the shelf in direction 3. To remove a shelf, the appliance door must be open 90°.

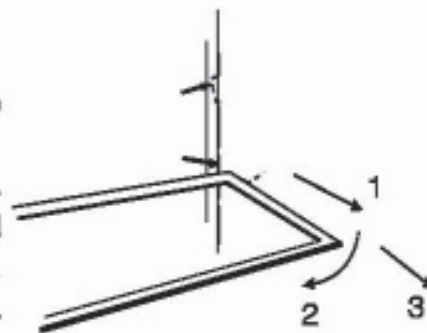

Adjusting and cleaning bottle rack

Hold both sides of the bottle rack and pull it out in directions (1) and (2).

Caution:

Frozen foods (such as ice cream) should not be placed in the bottle rack but rather inside the freezer compartment to avoid that they spoil as a result of being exposed to the temperature changes from opening and closing the door.

After cleaning, re-place the bottle rack or adjust its position.

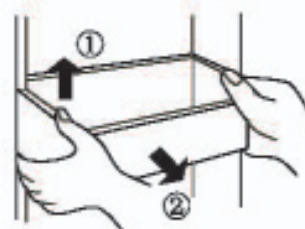

Refrigerator compartment

Stocking example

Foods should be grouped according to the various temperature ranges in the refrigerator compartment.

- (1) Eggs, butter, cheese
- (2) Tinned drinks and foods, seasonings
- (3) Drinks, bottles
- (4) Preserves
- (5) Meats
- (6) Flours, preserves, milk
- (7) Processed meats, sausage
- (8) Fruits, vegetables, lettuce

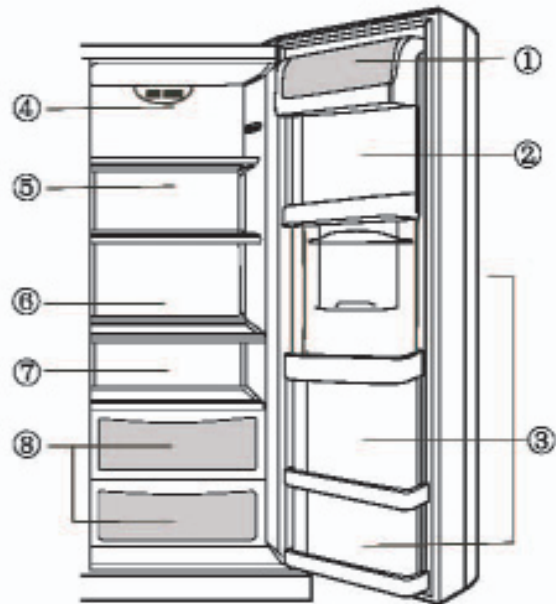

Removing the veggie drawer cover

First, lift the rear of the shelf in direction (1), and then pull the shelf out in direction (2). Finally, tilt the shelf in direction (3) and remove the veggie drawer once the door is open 90°.

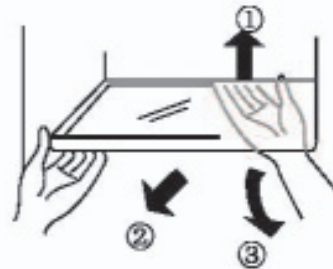

Refrigerator compartment

Using the veggie drawer

The appliance is equipped with a veggie drawer suitable for keeping fruits and vegetables. The humidity level in the veggie drawer is adjustable.

- Reducing or closing the opening increases the humidity inside the veggie drawer, which is desirable for keeping cucumbers, grapes, kiwi, plums, etc.
- Increasing the opening reduces the humidity inside the veggie drawer, which is suitable for keeping strawberries, mandarins, beans, garlic, water melon, plums, tomatoes, etc.
- Make sure that the front of the veggie drawer cover is located on the inside of the veggie drawer. Remove the veggie drawer before removing its cover.

Installation is reversed.

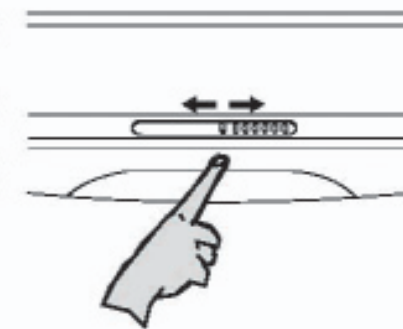
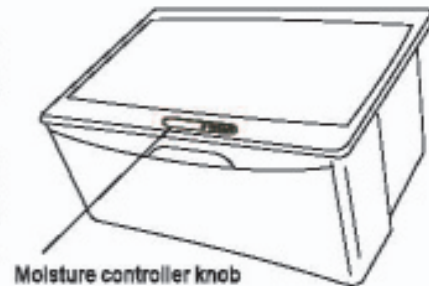

Replacing the bulb at the top of refrigerator compartment

Bulb specifications: 220-240 V / 25 W

Socket: E27 (Do not use a replacement bulb of more than 25 W.)

Replacing the bulb

- Unplug the power cord.
- Remove the screws under the cover.
- Lift the cover in direction (1), and then pull it out in direction (2).
- Install the bulb.

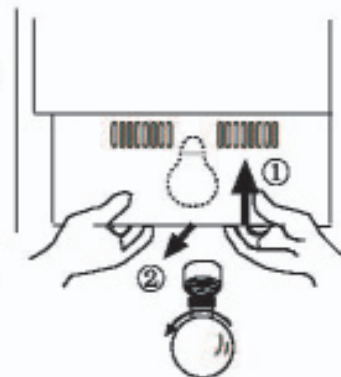

Notes on refrigeration

Let warm foods and drinks cool down to room temperature before putting them in the refrigerator compartment.



Wash and dry off fresh foods before storing them.



Pack and seal foods before storing them. This prevents drying and odour dissipation.



Pack the food into portions suitable for your household. Place the foods that will be consumed the soonest towards the front so as not to leave the appliance door open longer than necessary.



Do not overstock the refrigerator.

Be sure to leave space between foods and between the foods and the interior compartment walls.

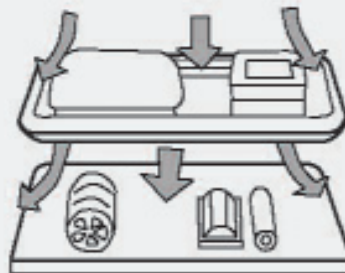

Tips on refrigeration

Remove the leaves of root vegetables to prevent them from absorbing the nutrients.

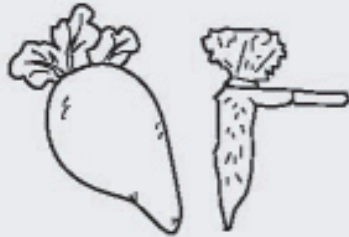

Thawing frozen foods inside the refrigerator helps conserve energy.



Items not requiring refrigeration: Onions, peppers, garlic, ginger.



Items not suitable for refrigeration: Gourds, melons, bananas, pineapple. Refrigeration promotes their decomposition. Do refrigerate unripe fruits.



Caution: Do not use the egg tray as an ice cube tray and never place it in the freezer or Superfrost area to prevent it from cracking.



Home bar

①

Operation

To open the bar, press the compartment button.

The bar compartment opens.

The home bar can be used without opening the appliance door; which saves energy.

When the home bar is opened, the refrigerator light comes on.

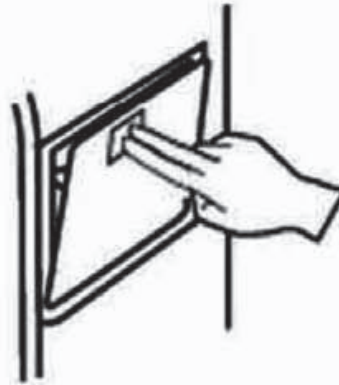

②

You can place drinks and other foods in the home bar.

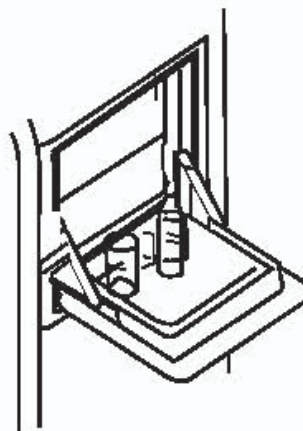

Home bar

③ Do not remove the inner cover of the home bar.

The home bar will not operate if the cover has been removed.

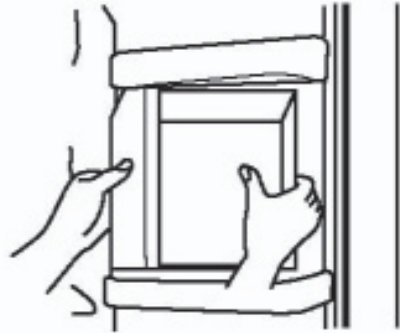

④ Keep children away from the home bar. Otherwise children could be injured and the home bar damaged.

Note: The home bar can be used without opening the appliance door, which saves energy. Close the home bar as soon as possible to keep the cold inside the appliance. The warning system is activated if the door is not properly closed.



Freezer compartment

Use the freezer compartment for long-term food storage

A low temperature in the freezer compartment is necessary for long-term food storage. Do not exceed the maximum length of storage indicated on the package.

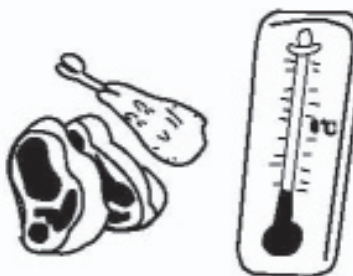

Removing and cleaning glass shelves

First, lift the rear of the shelf in direction (1), and then pull the shelf out in direction (2). Finally, tilt the shelf in direction (3) and remove it once the door is open 90°.

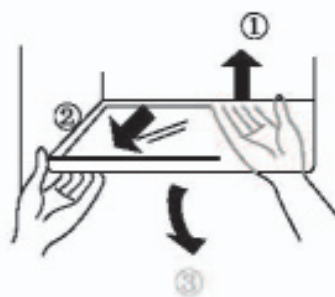

Interior light and replacement of bulb

Bulb specifications: 220-240 V / 25 W

Socket: E27 (Do not use a replacement bulb of more than 25 W.)

Replacing the bulb

- Pull out the power plug or neutralise the fuse.
- Lift the cover in direction (1), and then pull it out in direction (2).
- Twist the bulb anticlockwise, and then remove it. Install a new bulb of equal specifications.
- Re-install the cover.

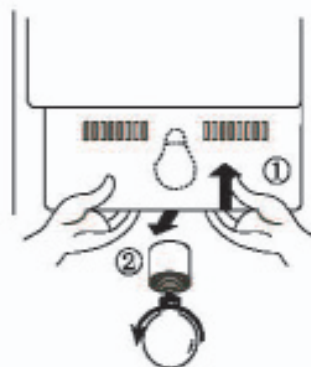

Adjusting and cleaning bottle rack

Hold both sides of the bottle rack and pull it out in directions (1) and (2). Clean the bottle rack, and then re-place it or adjust its position.

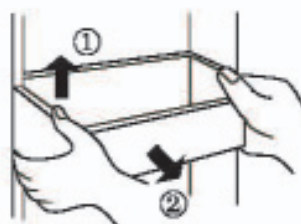

Caution:

Frozen foods (such as ice cream) should not be placed in the bottle rack but rather inside the freezer compartment to avoid that they spoil as a result of being exposed to the temperature changes from opening and closing the door.

Notes on freezing

Let warm foods and drinks cool down to room temperature before putting them in the freezer compartment.



Pack the food into portions of up to 2.5 kg suitable for your household. As a result, the portions will freeze faster and the quality after thawing remain optimal for preparation.



Package the food before freezing it. The packages should be dry to prevent their sticking together. Use only freezer-compatible packing material; this should be strong, taste-neutral, air- and watertight so as to minimize taste contamination and loss of quality.



Always write the content and freezing date on the packing, and do not exceed the recommended length of storage so as to prevent loss of quality.

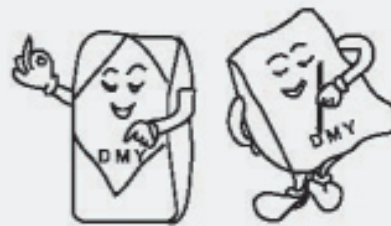

Remove only the required amount to be thawed. Thawed foods must never be refrozen.



Never place more fresh food in the freezer at one time than the maximum freezing capacity.



Starting up the ice maker and dispenser

1

Preparations before starting up the ice maker and dispenser

The ice maker can be connected either directly to a water supply line if fitted with a filter (option A) or to a drinking water container if fitted with a water pump (option B).

- Cut the water line to the right length to prevent it from kinking. The recommended maximum length for the water line is 12 m. The pressure drop resulting from an excessively long water line could adversely affect the ice cube maker capacity.
- Keep the water line away from heat sources.
- The water supply line should be installed and checked by professionals.
- When calling for refrigerated water for the first time, keep pressure on the dispenser lever for one minute several times until water flows out, in order to allow the water tank inside the appliance to fill up. Be sure not to hold the dispenser lever pressed for too long, otherwise the water valve may overheat.

Option A:

- **Water supply line installation**
The pressure of the cold water supplied to the ice maker should be within 1.5-8.5 bar.
- It is recommended to use drinking water for producing ice cubes since the filter does not sterilise bacteria.

Option B:

- The water pump must be connected to its own outlet and properly grounded.
- Removal or modification of the water pump and modification or repair of the water supply line by unauthorised persons are not permissible.
- To prevent fire, do not store or use flammable products such as fuel near the water pump.
- The water pump is to be used solely with room temperature water; it is not suitable for use with chemicals, fruit juice or other grainy drinks, coffee or other hot liquids.
- If the water pump will not be used for an extended period of time, pull out its power plug.
- Periodically check the water tank to make sure that the water level is sufficient.
- Do not push, shake or knock the water pump.
- Place the water pump and drinking water container on a sturdy and level surface.
- After opening the small lid of the drinking water container, protect the opening with a dust cover. Guide one end of a hose to the bottom of the container and connect the other end to the water pump inlet (indicated by an INLET symbol). Connect one end of another hose to the water pump outlet (indicated by an OUTLET symbol) and the other end to the water valve inlet under the back of the refrigerator.

Ice maker and dispenser operation

2

Precautions

- Do not connect the ice maker water line when the temperature is below 0 °C, otherwise the water line may freeze
- Open the valve and flush the water line to check the line connections for possible leaks. Close the valve again when the water is clean and clear.
- The ice maker does not become operational until the temperature has reached or gone under -15 °C. (Do not consume the first batch of ice cubes.)
- After setting up the appliance, be sure to check that the water supply line is properly positioned so that it will not be pinched or damaged.
- The ice maker must be installed by an authorized representative.
- The ice maker must be connected to a standard cold water pipe.
- If the water dispenser indicator does not work, contact customer service or a qualified professional for repair.

3

Ice maker operation

Each cycle produces eight ice cubes. The ice cube production capacity depends on variations of the ambient temperature and how frequently the door is opened.



Caution: Let the appliance operate at least 24 hours before starting ice cube production

Do not consume the first ice cubes after starting up the appliance for the first time or following a long period of inoperation.

Arrange the ice cubes manually to make sure that the container has been filled. A few of the eight ice cubes produced in one ice maker cycle may stick together.

Removing and installing the ice cube container

Removing the ice cube container

Press the middle section of the ice cube container in and pull it off its shelf.

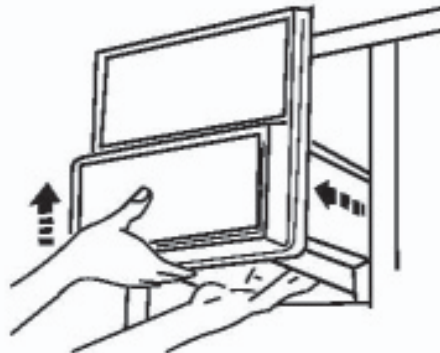

Re-placing the ice cube container

Slide the ice cube container in the channel on both sides of the inner sleeve until it is clasped into position.

If the ice cube container cannot be fit into position, take it out again, rotate the support by 90°, and then re-insert the container so that the clamp locks with the channel.

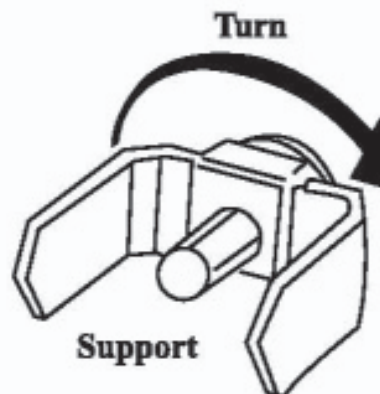

Dispenser operation

Dispenser operation

Choose crushed ice, refrigerated water or ice cubes. Slightly push a glass against the ice/water lever as shown in the illustration.

(1) Dispensing crushed ice

- Press the appropriate button so that the indicator for crushed ice lights up.
- Lightly press against the lever so that crushed ice is supplied.



(2) Dispensing ice cubes

- Press the appropriate button so that the indicator for ice cubes lights up.
- Lightly press against the lever so that ice cubes are supplied.



(3) Dispensing refrigerated water

- Press the appropriate button so that the indicator for refrigerated water lights up.
- Lightly press against the lever so that refrigerated water is supplied.



Dispensing crushed ice

- Even with the ice cube option selected, some crushed ice may be supplied simultaneously. It is also possible that the crushed ice supply is mingled with a few ice cubes.
- When crushed ice is frequently called for, it is normal for frost to build up around the outlet, but it will eventually evaporate.
- Keep the glass close to the dispenser to prevent ice from spilling.

Dispensing refrigerated water

- Due to air in the water supply line, refrigerated water may not be available immediately after installation. In this case, hold the dispenser lever pressed in for as long as two minutes to evacuate any remaining air.
- After that, the supplied water will become increasingly cooler.
- Refrigerated water does not contain any ice cubes. To lower the temperature of the refrigerated water, add crushed ice or ice cubes to it.



Caution: Keep fingers and objects away from the dispenser.

Dispenser precautions

Precautions

The following instructions refer only to products equipped with an ice cube maker, ice crusher and refrigerated water dispenser.

- Do not use very tall or short glasses.
- Hold the glass as close as possible to the ice cube outlet so as to prevent dropping ice cubes or jamming the ice cube supply.
- The outlet closes five seconds after ice cubes have been supplied.
- When helping yourself to ice cubes, hold the glass under the outlet for 2 to 3 seconds after releasing the switch, as more ice cubes may be delivered.
- When helping yourself to water, hold the glass under the outlet for 10 to 20 seconds after releasing the switch, as more water may be delivered.
- Regularly empty the water collection tray and wipe off water drops from the dispenser using a rag.
- When selecting ice cubes after crushed ice was last dispensed, a few remaining pieces of crushed ice may be delivered.
- Remove any remaining ice shavings from the outlet to prevent jamming.
- Do not place drinks or other foods in the ice cube container, as this may damage the ice maker.
- To avoid injuries, do not touch the ice outlet with your hand and do not remove the ice maker cover.
- Do not consume the first seven or so glasses of water and 20 or so ice cubes after starting up the appliance for the first time or following a long period of inoperation.
- Do not place ice cubes other than the ones produced by the appliance in the ice cube container, as they may not be properly delivered or crushed.
- An insufficient water supply line may cause ice cubes to be too small. An excessive water supply line may cause ice cubes to be too large. Moreover, water may overflow into the ice cube container, causing the ice cubes to stick together. Adjust the faucet accordingly or contact an authorised professional.



Caution: The valve and relay may produce audible sounds while ice cubes are being supplied

Defrosting · Cleaning

Defrosting

The appliance defrosts automatically.



Cleaning

Clean the refrigerator regularly to prevent odour build-up.

- For safety reasons, first unplug the power cord.
- Clean the appliance using a soft rag or sponge and lukewarm water, to which you may add a little bit of a neutral dishwashing liquid.
- Dry off surface water with a rag.



Caution: Do not use pointed objects, metal brushes or the following chemical solvents:
abrasive cleansers, varnish, amyl acetate, hot water, acid, alkaline cleaners, etc.



Caution: Do not pour water onto the appliance.
Use a rag or sponge to clean and dry the controls and lights.

- Be sure to clean the door seal regularly.



Inoperation

In the event of a power outage

Even in the summer, foods can be kept cool for several hours during a power outage.

In the event of a power outage, refrain from adding foods to the appliance and opening the doors.

Caution:

- A temperature drop in the freezer compartment, caused by a power outage or other malfunction, reduces the storage life span and quality of the foods.
- If you know there will be a power outage, produce more ice cubes and place them in the top section of the refrigerator.

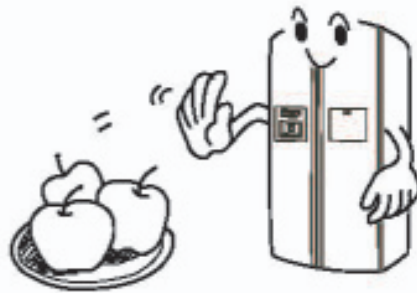

Caution:

A temperature drop in the freezer compartment, caused by a power outage or other malfunction, reduces the storage life span and quality of the foods.

Putting the appliance out of operation

If the appliance is to remain idle for a long period of time, you must press the power button and unplug the power cord.

Clean the appliance as described. During the period of inoperation the doors must be left open to prevent odour build-up.

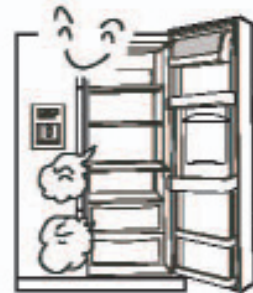

Caution: Avoid putting the appliance out of operation, as this will shorten its life expectancy.



Caution: Wait at least five minutes before turning on the appliance after turning it off.

Inoperation

When on vacation

- Before a long vacation, turn off the appliance, take out the food, remove the frost, clean the interior and leave the door open to prevent odour build-up.



Transportation

- Unplug the power cord.
- Remove all foods from the refrigerator.
- Secure the shelves, drawers and baskets with tape.
- Close the appliance door and secure it with tape.
- During transportation, do not tilt the appliance more than 45° (in relation to the vertical position), otherwise malfunctions of the refrigeration system may be caused.

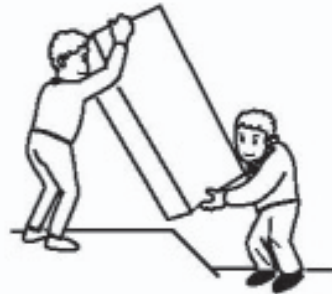

Caution:

Do not carry the appliance or let it stand horizontally.

Troubleshooting

Long operation time and a temperature increase of housing and compressor are normal during initial operation.



Some of the sounds produced during initial operation or at start-up will fade during normal operation.



During initial operation, the appliance housing may become warm to prevent condensation.

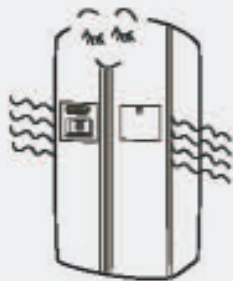

At start-up and during operation, the compressor may produce an audible sound when starting or stopping



The sound of the refrigerant flowing through the evaporator and compressor is normal. A continuous or intermittent flowing sound after operation is normal.

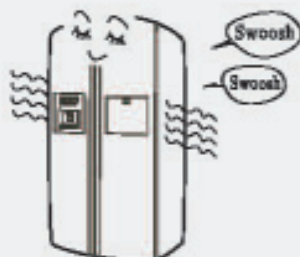

During the defrosting process, thaw water may drip onto the heating elements, causing audible sounds in the evaporator.

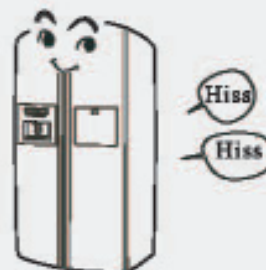

Troubleshooting

When operating, the fan produces an audible sound.



The specified power consumption at an ambient temperature of 25°C with 5°C in the refrigerator and -18°C in the freezer after 24 hours of normal operation complies with government standards. Higher power consumption is normal with large amounts of food in the freezer and when the appliance door is opened frequently or for long times.

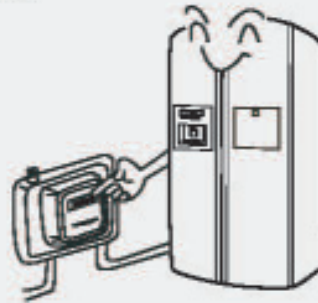

The evaporator lines may produce audible sounds when the temperature is changing.



Wipe off any condensation that may form on the exterior housing and centre beam at high humidity with a soft cloth.

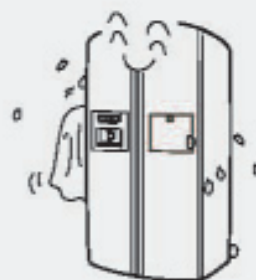

Customer service

Should a malfunction occur that you cannot resolve as described below, contact the nearest customer service. In such a case, please indicate the full model name, serial number and spare part register. (See the product label at the back of the appliance.)



Confirm the following before ordering a repair.

Unit does not cool



The appliance is not connected to the power (plug, outlet, fuse) or is switched off.



Voltage too low.

Light does not come on



Bulb is burned out.



The appliance is not connected to the power.

Unusual noises



Caution: Do not carry the appliance or let it touching the wall or stand horizontally. other object.



Temperature is not cold enough



Appliance door not fully closed, opened too frequently or for too long.



Exposed to direct sunshine, a stove or other heat source.



Poor ventilation. The back or sides of the appliance are blocked.

After-sales Service

Confirm the following before ordering a repair.

Compressor runs often or for a long time

- This is normal during initial operation.
- Normal after loading with large amounts of foods.
- Appliance door not fully closed.
- Appliance door is opened frequently.
- Ambient temperature is high.
- Wrong temperature setting. See "Starting up".
- Poor ventilation

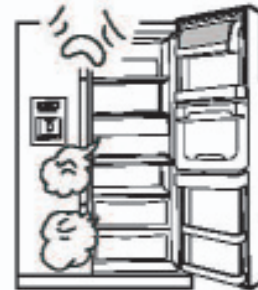

Foods are covered with frost or ice

- Normal if unpackaged food was placed in the freezer.
- Appliance door not fully closed.
- Appliance door is opened too frequently or for too long.
- Food placed too close to air outlet.

Unusual odour

- Strongly smelling food is not packed appropriately.
- Food has spoiled.
- The appliance interior needs to be cleaned.



Ice maker does not work properly.

● Ice cubes stick together. Take out the lump of ice cubes, crush it and return only the separated ice cubes to the ice cube container.

● Ice cubes may end up sticking together if stored for too long.

● Adjust the ice maker water supply if the ice cubes are too small or too large.

● In the case of a power outage, empty, clean, dry and re-place the ice cube container to avoid that the ice cubes melt and drip into the freezer compartment.

Customer service

Dispenser not supplying

- No ice cubes in the ice cube container. Wait until ice cubes are supplied.

- Freezer temperature is set too high. Lower the freezer temperature to improve the performance of the ice cube maker.

- The water supply valve is closed. Open the water supply valve.

- The freezer or refrigerator door is not fully closed. Close all appliance doors.

Dispenser jammed

- Defrosting water has frozen on the spindle due to long period of idleness, large temperature swings or voltage peaks. Empty, clean, wipe and re-place the ice cube container.

- Ice cubes are jammed between the ice cube maker and container. Remove the ice cubes.

- Ice cubes are stuck together. Use the dispenser more frequently.

- Other ice cubes were placed in the dispenser. Only the ice cubes produced by the ice maker can be used by the dispenser



The  symbol on the product or on its packaging indicates that this product is not to be treated as regular household waste. Instead, it must be taken to a recycling collection point for electrical and electronic equipment. By properly disposing of this product, you are contributing to the preservation of the environment and the wellbeing of your fellow citizens. Improper disposal is hazardous to health and environment. You can obtain further information on how to recycle this product from your municipality, your waste management service or the shop where you purchased it.



Haier

Cultiver l'inspiration

Réfrigérateur Américain

Mode d'emploi

HRF-663BSS

HRF-663ATA2*

HRF-663ASA2*

HRF-663ITA2*

HRF-663ISA2*

HRF-663ASB2*

HRF-663ISB2*

HRF-663ISB2N

HRF-663ISB2/U

HRF-661TSAA

HRF-661RSSAA

HSBS562IS

HRF-664ISB2

HRF-664ISB2N

HRF-664ISB2*

***=blank, WW, HS, SS, TS, WF**

Nous vous remercions d'avoir fait l'acquisition d'un réfrigérateur de marque Haier. Ce mode d'emploi vous aidera à installer et à utiliser votre appareil. Pour de futures références, veuillez noter le modèle et le numéro de série dans les espaces prévus ci-dessous. Ces informations figurent sur la plaque signalétique du produit à l'intérieur du réfrigérateur.

Numéro du modèle :

Numéro de série :

Date d'achat :

Sommaire

Avant la mise en service

Fonctions de votre réfrigérateur	1
Composants	2
Consignes de sécurité.....	3-5
Préparatifs	6-9
Démontage de la porte	10-11
Installation du réfrigérateur américain	12
Mise en service.....	13
Affichage numérique.....	14-16

Remarques relatives au compartiment de réfrigération

Compartiment réfrigérateur.....	17-19
Remarques sur la réfrigération	20
Conseils sur la réfrigération	21
Minibar.....	22-23

Remarques relatives au compartiment de congélation

Compartiment congélateur	2A
Remarques relatives à la congélation	25
Fonctionnement de la machine à glaçons/distributeur.....	26-27
Comment retirer et installer le bac à glaçons	28
Fonctionnement du distributeur	29
Consignes de sécurité relatives au distributeur	30

Dégivrage Nettoyage Mise hors service

Dégivrage	31
Nettoyage	31
Mise hors service	32-33

Dépannage et Service à la clientèle

Dépannage	34-35
Service à la clientèle	36-38

- Avant l'installation, veuillez lire ce mode d'emploi
- Conservez le mode d'emploi dans un endroit sûr.

Fonctions de votre réfrigérateur

Votre réfrigérateur américain Haier est équipé de nombreuses fonctions novatrices permettant d'économiser l'espace et l'énergie.

- (1) **Machine à glaçons**
Machine à glaçons automatique, broyeur à glace, distributeur d'eau fraîche
- (2) **Minibar (HRF-663BSS,HRF-663ATA2*,HRF-663ASA2*,HRF-663ASB2*)**
Vous pouvez y ranger des boissons et y accéder rapidement sans avoir à ouvrir la porte du réfrigérateur.
- (3) **Clayettes en verre coulissantes**
Les clayettes coulissantes et les paniers logés dans les compartiments du réfrigérateur et du congélateur facilitent le stockage de denrées alimentaires. Lorsque les portes sont grandes ouvertes, il est possible de retirer les clayettes pour faciliter le nettoyage.
- (4) **Une conception avec des profils minces révèle un intérieur spacieux**
Ce réfrigérateur américain a été élaboré conformément aux souhaits de nos clients. Grâce à de nouvelles générations de matériaux isolants peu encombrants, les compartiments du congélateur et du réfrigérateur offrent maintenant encore plus d'espace. Les clayettes sont fabriqués dans un verre sécurité de haute qualité.
- (5) **Le compartiment congélateur est équipé d'un système à dégivrage automatique et parvient à congeler les aliments rapidement et uniformément.**
- (6) **Réglage de température**
- (7) **Affichage automatique des codes pannes indiquant un problème**
- (8) **Ce réfrigérateur américain est équipé d'un condenseur, l'air froid est redistribué par un ventilateur pour assurer un refroidissement optimal des aliments.**
- (9) **Signal sonore de porte ouverte**
Un signal sonore retentit par intermittence pour signaler que la porte est ouverte depuis longtemps ou n'est pas correctement fermée.
- (10) **Mode automatique Intelligent**
Le refroidissement est automatiquement régulé en fonction de la température ambiante et des températures intérieures à atteindre pour assurer une conservation optimale de vos aliments.

Composants

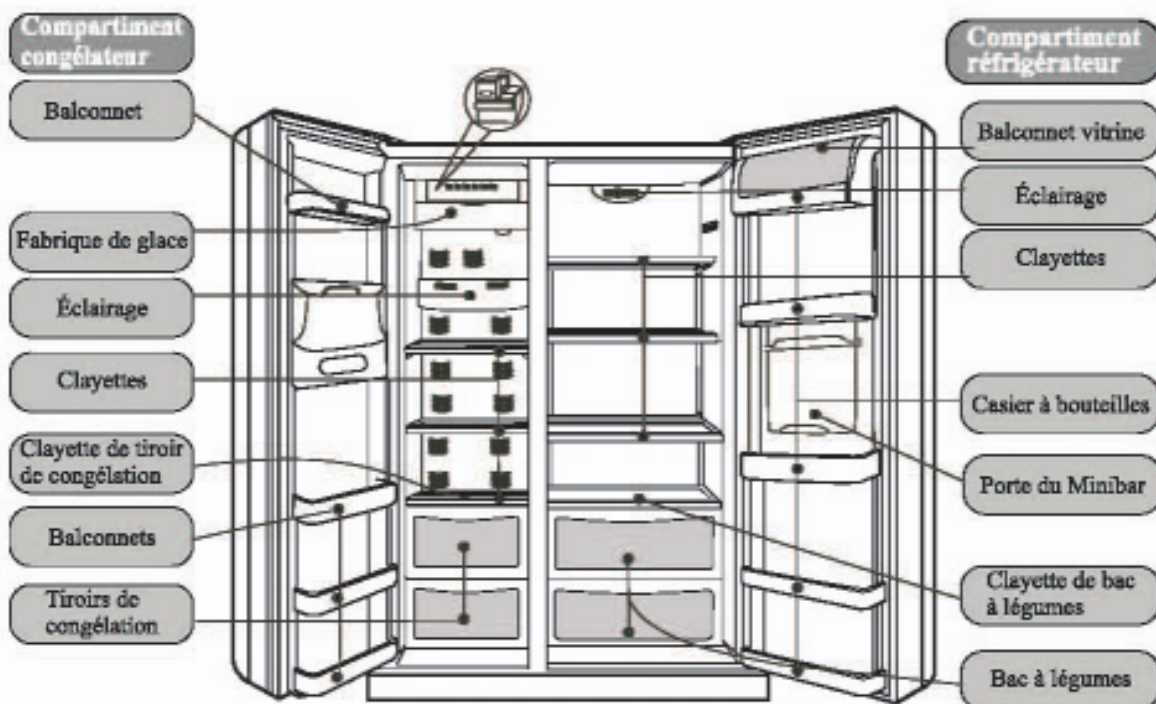

Remarque :

- La fiche d'alimentation électrique doit rester accessible après la mise en service de l'appareil. En cas d'endommagement, le cordon d'alimentation de cet appareil doit être remplacé par le fabricant, leur service à la clientèle ou une personne également qualifiée de façon à prévenir tout danger.
- Vérifiez que l'appareil n'a pas subi de dommages pendant le transport. Ne pas brancher l'appareil s'il est endommagé. En cas de dommage, contactez votre fournisseur.
- Pendant le transport et l'installation de votre appareil, assurez-vous qu'aucune partie du circuit réfrigérant n'est endommagée. En cas de dommage du circuit réfrigérant, tenez votre appareil à l'écart des flammes et de toute source de chaleur ou d'inflammation, et aérez bien la pièce où il se trouve.
- Souvent, les enfants ne reconnaissent pas les risques liés à la manipulation des appareils ménagers. Par conséquent, les enfants ne devraient pas être autorisés à utiliser le réfrigérateur que sous la supervision d'une personne qualifiée. Ne laissez pas les enfants jouer avec l'appareil.
- Pour éviter d'endommager l'appareil, ne fermez pas ou ne bloquez pas les ouvertures de ventilation.
- N'utilisez pas d'autre dispositif mécanique ni autres moyens artificiels que ceux recommandés par le fabricant pour accélérer le dégivrage.
- N'utilisez pas d'appareils électriques à l'intérieur des compartiments destinés à la conservation des aliments, sauf recommandation contraire du fabricant.

Notre société améliore sans cesse ses modèles. Pour cette raison, nous excusons par avance si votre modèle ne correspond pas exactement à la définition de la notice.

Consignes de sécurité

Cet appareil nécessite une alimentation de 220 à 240 volts, 50 Hertz.

Si la tension d'alimentation ne correspond pas à la plage comprise entre 187 et 242 V, les commandes, le thermostat ou le compresseur pourraient s'endommager ou présenter des dysfonctionnements, sauf si un régulateur de tension d'au moins 750 Watts a été installé.



Une prise de courant avec contact à la terre installée réglementairement est obligatoire.

L'appareil est muni d'une fiche de protection standard contre l'électrocution, dont la mise à terre ne doit pas être désactivée. La fiche d'alimentation électrique de l'appareil doit toujours être accessible.



Ne pas endommager le cordon d'alimentation.

* Ne tirez jamais sur le cordon d'alimentation ;
Saisissez fermement la fiche du cordon et tirez droit pour la retirer de la prise.

* Ne placez pas le cordon d'alimentation sous l'appareil ou ne marchez pas dessus.

* Lorsque vous déplacez votre réfrigérateur du mur, faites attention de ne pas le faire rouler sur le cordon d'alimentation afin de ne pas l'endommager.



Si le cordon d'alimentation est endommagé ou la fiche est fendillée ou présente des signes d'usure, remplacez le cordon immédiatement, disponible auprès de votre service après-vente. Le cordon d'alimentation ne doit être remplacé que par votre service après-vente ou par un professionnel qualifié dépositaire de la marque.



En cas d'inflammation de gaz ou d'autres fuites inflammables :

* Fermer la vanne.

* Ouvrir les portes et les fenêtres.

* N'insérez pas ou ne tirez pas sur le cordon d'alimentation de l'appareil.



Débrancher le cordon d'alimentation de la prise murale :

* Avant le nettoyage ou une réparation

* Lors du remplacement d'une ampoule grillée



Consignes de sécurité

Ne placez jamais de matériaux inflammables, explosifs ou corrosifs dans le réfrigérateur.



Cet appareil est strictement destiné à la conservation et la congélation des aliments. Il n'est pas fait pour conserver des éléments tels que les vaccins, les bactéries ou les échantillons de produits chimiques, qui demandent des températures très strictes.



Ne stockez pas de carburant et autres produits inflammables à proximité de cet appareil.



Ne placez pas de fours à micro-ondes, de régulateurs de tension sur cet appareil. N'utilisez pas d'appareils électriques à l'intérieur du réfrigérateur (sauf recommandation contraire du fabricant).



Pour éviter les blessures, ne laissez pas les enfants grimper ou se suspendre sur la porte l'appareil.



Une fois l'appareil mis en service, ne touchez pas l'intérieur du compartiment de congélation avec les mains mouillées. Les mains pourraient y rester collées sous l'effet du froid.



Consignes de sécurité

Pour éviter tout risque de blessure, ne placez pas les doigts dans l'encadrement des portes lors de l'ouverture ou la fermeture des portes. Éloignez les enfants des portes de l'appareil lors de la fermeture et de l'ouverture.



Ne versez pas d'eau sur l'appareil ou ne l'installez pas dans les zones humides.



Les réparations sur les appareils frigorifiques doivent être effectuées uniquement par des professionnels qualifiés. Pour toute réparation, veuillez vous adresser à votre revendeur ou à votre service après-vente.



Conservez les bouteilles et les cannettes hors du congélateur. Elles peuvent éclater si le contenu gèle.



En cas de coupure de courant, de réparation ou de nettoyage, retirez la fiche d'alimentation électrique.

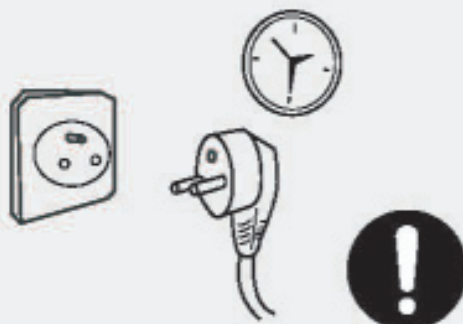

Lors de la mise au rebut de l'appareil, retirez la porte ou le joint de la porte et les clayettes, ceci afin d'éviter aux enfants de s'enfermer dans l'appareil et de mettre ainsi leur vie en danger.

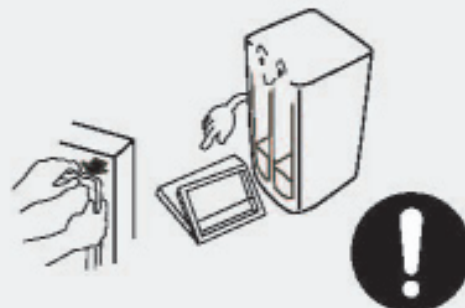

Préparatifs

①

Déballage

Retirer l'ensemble du matériel d'emballage, y compris les éléments de rembourrage en mousse et les morceaux de ruban adhésif utilisés pour tenir les accessoires en place.



②

Séparer et compter les accessoires inclus.

Vérifiez que les pièces figurant sur la liste de contrôle sont incluses dans la boîte. Si une pièce s'avère être défectueuse, veuillez contacter votre fournisseur.



③

Placer l'appareil dans un emplacement approprié.

(Détails sous la rubrique « Mise en service ».)

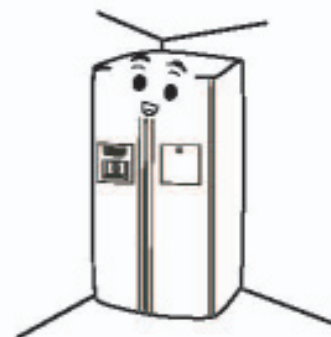

④

Fixation de la plinthe du socle

Ouvrez les portes du réfrigérateur et congélateur, retirez la plinthe du compartiment réfrigérateur, puis mettez-la en place comme indiqué sur l'illustration.



Préparatifs

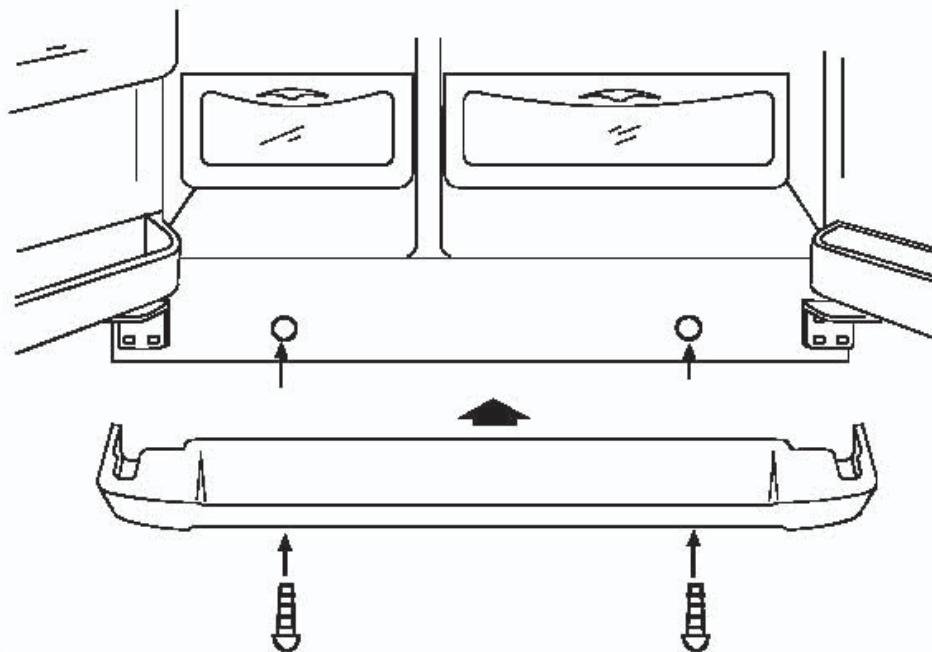

5

Montage de la poignée de porte

Tout d'abord, insérez la vis d'assemblage (élément 2) dans l'orifice fileté de la porte (élément 1) ; il y a deux vis par porte. Ensuite, poussez la base la plus large de l'élément 3 contre l'élément 2. Enfin, tirez l'élément 3 vers le bas afin de le fixer solidement à la porte.

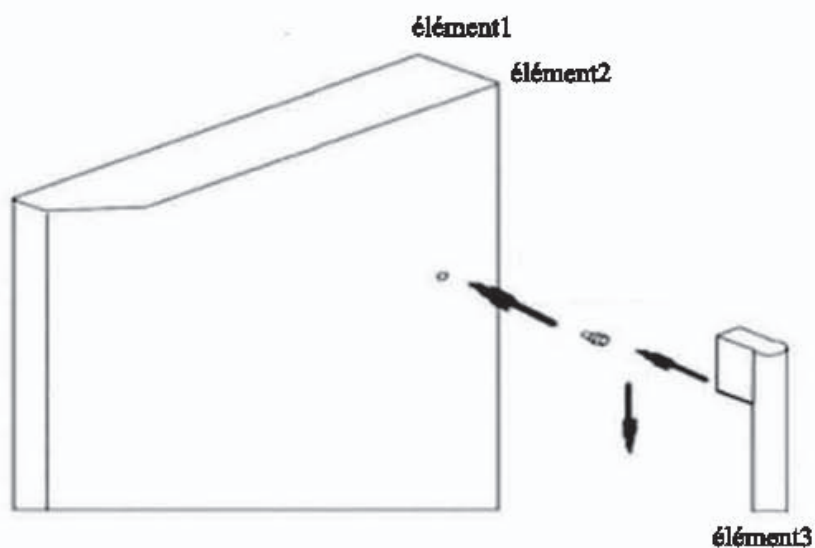

Préparatifs

Assembly of the refrigerator door handle

Comment fixer les poignées de portes ?

Assemblage des poignées de portes du réfrigérateur

Suivez les instructions suivantes :

- 1) Installez les écrous de fixation dans les trous filetés situés sur les portes du réfrigérateur à l'aide d'un tournevis. (comme indiquée par la flèche 1 de l'illustration 1)
- 2) Insérer les poignées de porte du réfrigérateur sur les écrous de fixation en faisant attention que, le trou inséré dans chaque écrou soit en position verticale. (comme indiquée par la flèche 2 de l'illustration 1)
- 3) Introduisez les 2 vis de connexion à travers le haut et le bas des 2 poignées, et vissez-les à l'aide d'une clef six pans creux. (comme indiquée par la flèche 1 de l'illustration 2)
- 4) Appliquez les cache-tête de vis. (comme indiquée par la flèche 2 de l'illustration 2)
- 5) Si vous deviez retirer les poignées de votre réfrigérateur, procédez alors de manière inverse.

Assemblage des poignées de portes du congélateur

Suivez les instructions suivantes :

- 1) Installez les écrous de fixation dans les trous filetés situés sur les portes (ou tiroir) du congélateur à l'aide d'un tournevis. (comme indiquée par la flèche 1 de l'illustration 1)
- 2) Insérer les poignées de porte du congélateur sur les écrous de fixation en faisant attention que, le trou inséré dans chaque écrou soit en position verticale. (comme indiquée par la flèche 2 de l'illustration 2)
- 3) Introduisez les 2 vis de connexion à travers le haut et le bas des 2 poignées, et vissez-les à l'aide d'une clef six pans creux. (comme indiquée par la flèche 1 de l'illustration 2)
- 4) Si vous deviez retirer les poignées de votre congélateur, procédez alors de manière inverse.

Remarque : HAIER vous recommande de faire installer ces poignées par votre revendeur, et d'éviter de les monter et les démonter trop souvent.

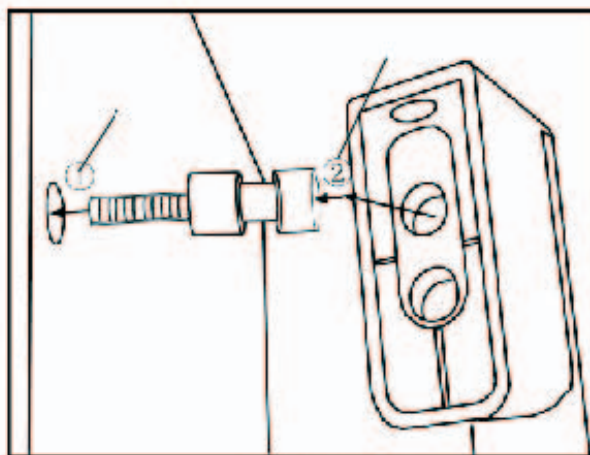

l'illustration 1

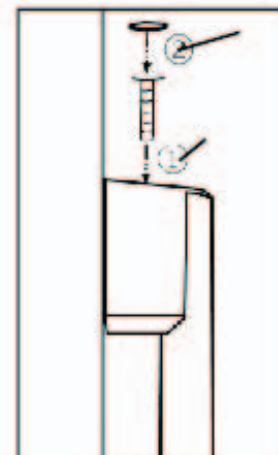

l'illustration 2

Remarque:

Si vous avez choisi les modèles (HRF-661RSSAA,HRF-661TSAA), merci d'installer les poignées comme ci-dessous:



Préparatifs

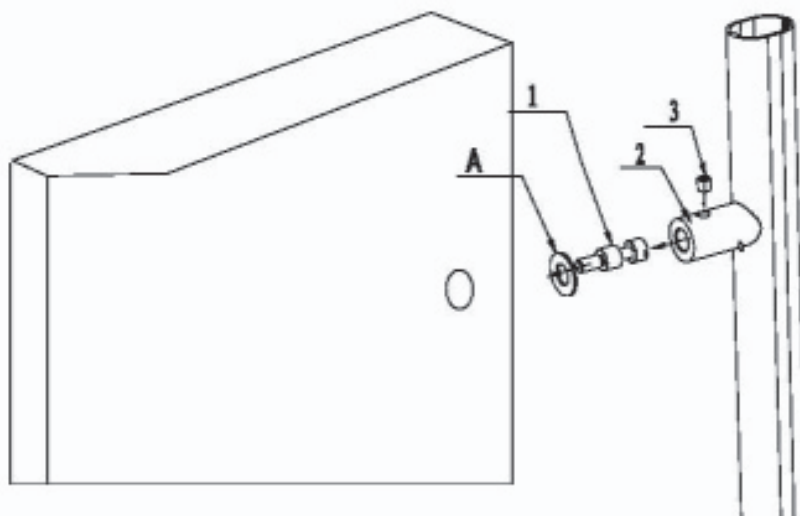

6

Il est recommandé de nettoyer l'intérieur avant de démarrer l'appareil. (Pour plus de détails, consultez la rubrique « Nettoyage »).



7

Au repos

Après le nettoyage, maintenez l'appareil hors service pour au moins six heures avant de le remettre en marche.



Démontage de la porte

Pour démonter la porte

Si la porte de votre maison est trop étroite, démontez la porte du réfrigérateur et transportez le réfrigérateur par le côté étroit d'abord.

1 Retirez la plinthe du socle, puis dégagez le tuyau d'arrivée d'eau.

Faites glisser la plinthe du socle pour la sortir, puis dégagez le le tuyau d'arrivée d'eau tout en appuyant sur la coupelle (1), comme indiqué dans l'illustration.

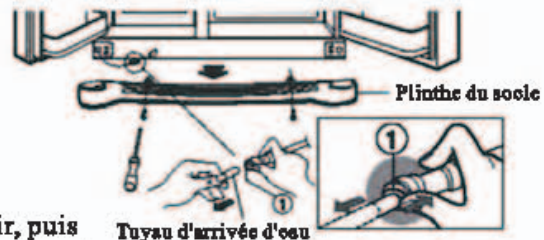

2 Retirez la porte du compartiment du congélateur.

1) Dévissez les enjoliveurs de la charnière. Débranchez tous les câbles, sauf le câble de terre.

2) Enlevez les vis de la charnière supérieure comme indiqué par Flèche (1). Enlevez la charnière supérieure comme indiqué par Flèche (2).

3) Soulevez la porte du compartiment congélateur pour la retirer. Ensuite, soulevez la porte de façon à pouvoir retirer le tuyau d'arrivée d'eau.

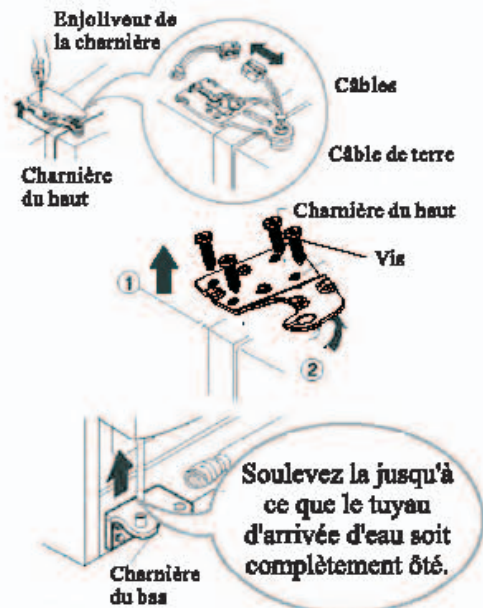

Démontage de la porte

3 Enlevez la porte du compartiment réfrigérateur.

1) Desserrez les boulons de l'enjoliveur de la charnière, puis retirez l'enjoliveur. Débranchez tous les câbles, sauf le câble en terre.

2) Enlevez les vis de la charnière supérieure comme indiqué par Flèche (1). Enlevez la charnière supérieure comme indiqué par Flèche (2).

3) Soulevez la porte du compartiment réfrigérateur pour la retirer.

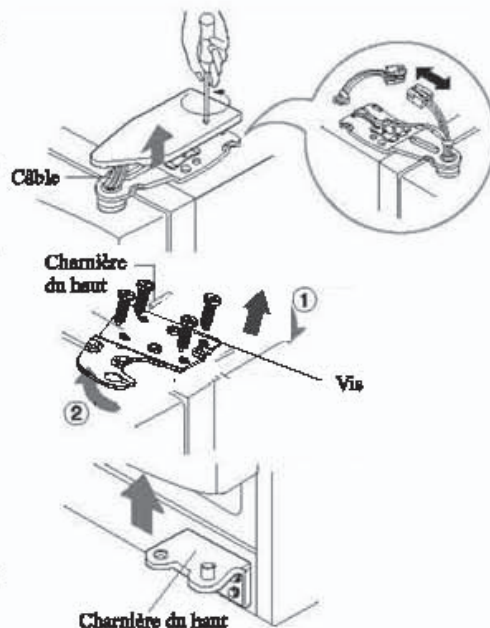

4 Faites passer le réfrigérateur par la porte.

Faites glisser le réfrigérateur par la porte comme le montre l'illustration.

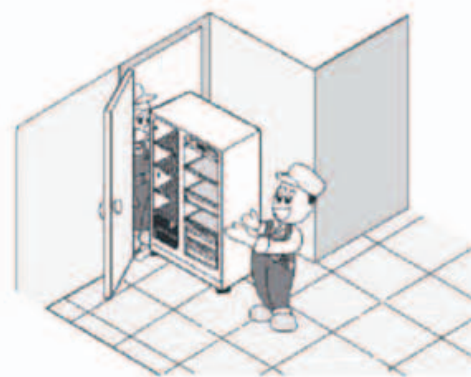

5 Réinstallez la porte.

Apportez les portes dans la maison, puis effectuez les étapes du démontage dans l'ordre inverse pour réinstaller la porte.

Installation de l'appareil

Assurez-vous de choisir un emplacement plat sur un plancher nivelé. Utilisez des supports robustes et à l'épreuve du feu pour compenser les inégalités du sol. Pour surélever l'appareil, il suffit de régler le pied de réglage en tournant dans le sens des aiguilles d'une montre et pour baisser l'appareil, il suffit de tourner le pied de réglage dans le sens contraire des aiguilles d'une montre.



Placez votre appareil loin de toutes sources de chaleur ou des rayons solaires trop intenses.



Évitez de placer l'appareil dans un emplacement humide. Enlevez l'eau et la saleté au moyen d'un chiffon doux.



Réglage de la porte

Si la porte du compartiment congélateur est plus basse que celle du compartiment réfrigérateur, insérez la clé dans la rainure de la vis gauche et tourner la vis dans le sens de la flèche jusqu'à ce que les deux portes soient de la même hauteur.

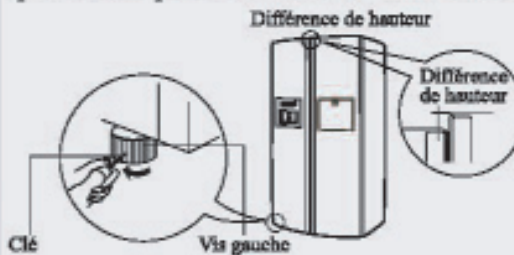

Si la porte du compartiment du congélateur est plus basse que celle du compartiment réfrigérateur, insérez la clé dans la rainure de la vis gauche et tourner la vis dans le sens de la flèche jusqu'à ce que les deux portes soient de la même hauteur.

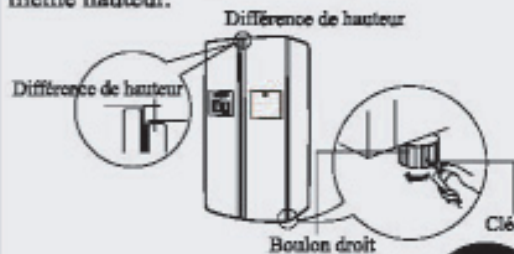

Assurez-vous de laisser au moins 10 cm d'espace autour de l'appareil. Lors de l'installation de l'appareil dans un endroit fermé, laissez au moins 25 cm d'espace sur les côtés et de 5 cm sur au-dessus et derrière l'appareil.

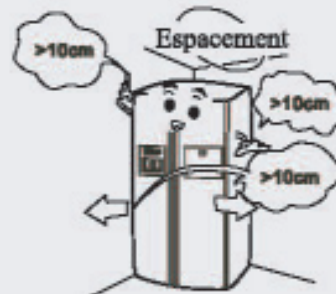

Mise en marche

1

Raccord d'alimentation

Après avoir effectué le raccord d'alimentation, les modes de fonctionnement Intelligent et glace pilée (Crushed Ice) de l'appareil sont automatiquement activés. Cet appareil est doté d'une fonction de mémoire qui, en cas de coupure de courant, sauvegarde automatiquement le mode de fonctionnement utilisé pour la dernière fois et le réactive aussitôt que le courant est restauré.

2

Modes de fonctionnement

Recommandation :

Le mode Intelligent de l'appareil permet d'obtenir une meilleure régulation du froid de manière la plus écoénergétique, quel que soient les variations de la température ambiante et sans vous obliger à faire de réglages.

Choisissez l'un des deux modes de fonctionnement.

Mode Intelligent : S'il n'existe pas d'exigences particulières, il est recommandé de choisir le mode de fonctionnement Intelligent. Appuyez une fois sur la touche Intelligent, le voyant s'allume et l'appareil démarre automatiquement. (Détails sous la rubrique « Fonctions ».)

Mode manuel : Régler la température manuellement au moyen des touches de réglage de la température.

3

Le stockage des aliments

Faire fonctionner le réfrigérateur vide pendant un certain temps. Commencez à remplir le réfrigérateur avec des denrées alimentaires seulement après un refroidissement suffisant.



Veuillez noter que des changements dans les réglages de température se stabilisent lentement.

Cela dépend des variations de la température ambiante, de la fréquence à laquelle la porte est ouverte et de la quantité d'aliments stockée.

Affichage numérique

①

Panneau de contrôle

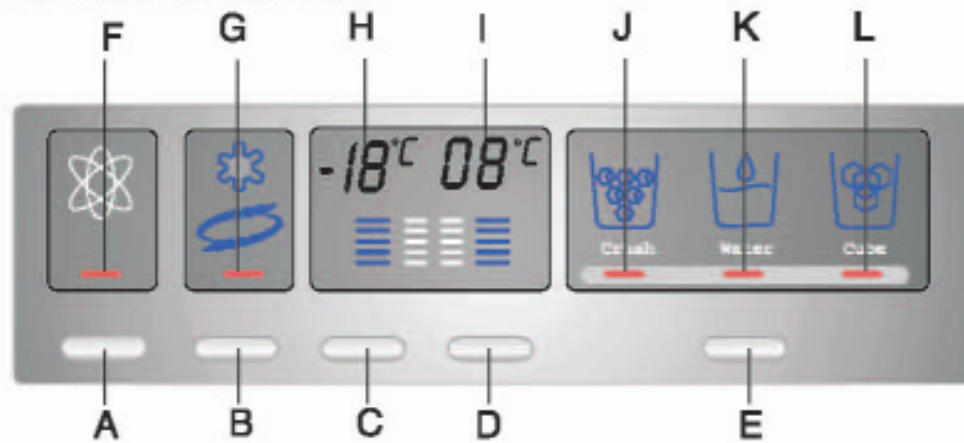

- A. Touche du mode Intelligent
- B. Touche Supercongélation
- C. Touche de réglage de température du congélateur
- D. Touche de réglage de température du réfrigérateur
- E. Sélecteur d'eau ou de glaçons
- F. Voyant du mode Intelligent

- G. Voyant Supercongélation
- H. Affichage de la température du congélateur
- I. Affichage de la température du réfrigérateur
- J. Voyant de la glace pilée
- K. Voyant de l'eau fraîche
- L. Voyant des glaçons

②

Mode Intelligent :



Dans le mode de fonctionnement Intelligent, la température à l'intérieur de l'appareil est régulée automatiquement en fonction des variations de la température ambiante. En appuyant sur la touche A une fois, le voyant F s'allume et le mode Intelligent automatique est en marche. En réappuyant sur la touche A, le voyant F s'éteint et le mode Intelligent est annulé.

③

Voyant indiquant le dysfonctionnement

En cas de dysfonctionnements mineurs ou majeurs des commandes, les températures du congélateur et du réfrigérateur ne sont pas affichées. Contactez le service après vente si nécessaire.

Pour utiliser l'affichage numérique

④ Supercongélation



Il a été prouvé scientifiquement qu'un type de dispositif Supercongélation est nécessaire pour congeler les aliments rapidement et complètement. Pour activer la fonction Supercongélation, appuyez sur la touche B et le voyant G s'allume. En appuyant sur la touche de nouveau pour désactiver la fonction Supercongélation, le voyant G s'éteint. (En mode Intelligent, il n'est pas nécessaire d'activer la fonction Supercongélation.)

⑤ Les réglages de température

- Au démarrage, le mode de fonctionnement Intelligent est sélectionné. Appuyez sur la touche de mode Intelligent pour annuler ce mode.
- Réglage de température (le mode Intelligent doit être annulé)

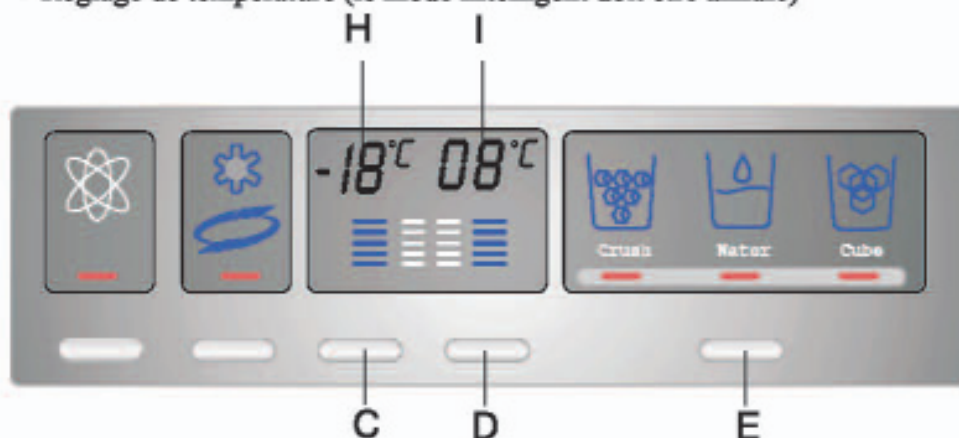

Réglage de température du réfrigérateur : En appuyant sur la touche D, le voyant commence à clignoter. Chaque fois que vous pressez sur la touche D pour effectuer un réglage de température, le niveau augmente de 1 à 5 (3 °C). Si vous exercez une pression plus longue sur la touche D, le cycle recommence à partir du niveau 1 (7 °C).

Réglage de température du congélateur : En appuyant sur la touche C, le voyant H commence à clignoter. Chaque fois que vous pressez sur la touche C pour effectuer un réglage de température, le niveau augmente de 1 à 5 (-22 °C). Si vous exercez une pression plus longue sur la touche C, le cycle recommence à partir du niveau 1 (-15 °C).

Sélection de glace/eau : Appuyez sur la touche E.

Pour vous servir des glaçons/glace pilée/eau fraîche. Votre sélection devient disponible lorsque le voyant correspondant s'allume.

Pour utiliser l'affichage numérique

- 6 Le signal sonore avertit que la porte est ouverte**
Un signal sonore émet des sons par intermittence pour signaler que la porte est ouverte en permanence ou n'est pas correctement fermée.

- 7 Affichage des commandes**
30 minutes après avoir effectué la dernière commande, l'affichage est désactivé. L'affichage est réactivé dès que vous appuyez sur une touche ou qu'une porte de l'appareil est ouverte.

- 8 Activer/Désactiver le réfrigérateur**
Le réfrigérateur est désactivé en exerçant une pression ferme sur la touche D (réglage de température du réfrigérateur) pendant trois secondes. Le voyant I (température et niveau) s'éteint, mais l'éclairage dans le compartiment réfrigérateur reste opérationnel. Le réfrigérateur est réactivé en exerçant la même pression ferme sur la touche D pendant trois secondes. Le réfrigérateur est réactivé et le voyant s'allume.



Compartiment du réfrigérateur

Utilisez le compartiment réfrigérateur pour la conservation à court terme de la nourriture

La température moyenne du réfrigérateur se situe entre 0 °C et 10 °, ce qui n'est pas assez faible pour conserver des aliments à long terme. Cette température convient seulement à la conservation d'aliments à court terme.



Réglage de la hauteur des clayettes en verre

Les clayettes sont réglables en hauteur pour ranger des objets de taille diverse.

Il est possible de retirer les clayettes pour régler la hauteur et les nettoyer. Pour nettoyer une clayette, tirez dans la direction indiquée par la flèche 1, puis inclinez-la en direction de la flèche 2 jusqu'à ce qu'elle soit en position verticale. Enfin, dégagez la clayette dans la direction indiquée par la flèche 3. Pour retirer une clayette, la porte de l'appareil doit être ouverte à 90 °.

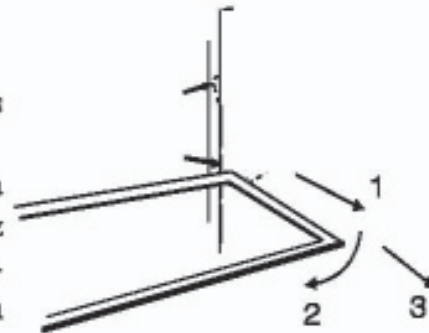

Réglage et nettoyage des balconnets

Tenez les deux côtés du balconnet et tirez-le dans les directions des flèches (1) puis (2).

Après le nettoyage, remplacez le balconnet.

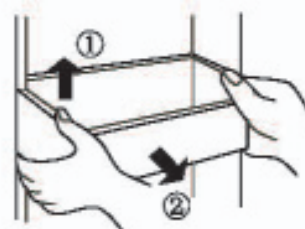

Compartiment du réfrigérateur

Exemple de rangement

Les aliments doivent être regroupés en fonction des différentes plages de température dans le compartiment du réfrigérateur.

- (1) Les œufs, le beurre, le fromage
- (2) Les aliments et boissons en cannette, les assaisonnements
- (3) Les boissons, les bouteilles
- (4) Les conserves
- (5) Les viandes
- (6) Les farines, les confitures, le lait
- (7) La charcuterie
- (8) Les fruits, les légumes, les salades

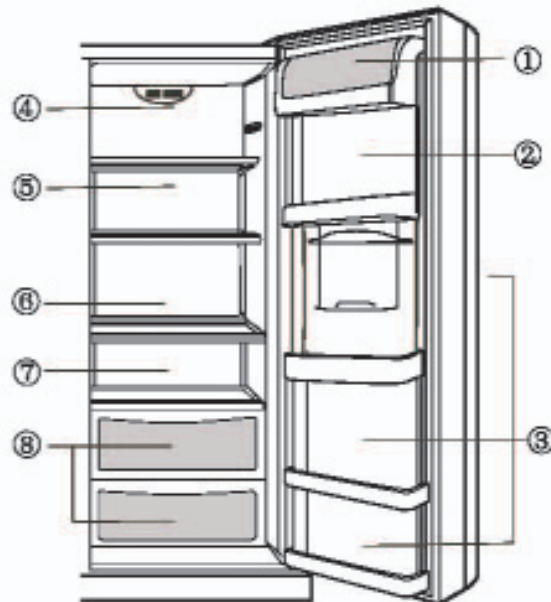

Extrayez le couvercle du bac à légumes

Tout d'abord, soulevez l'arrière de la clayette dans la direction indiquée par la flèche (1), puis tirez sur la clayette dans la direction indiquée par la flèche (2). Enfin, inclinez la clayette dans la direction de la flèche (3) et enlevez le bac à légumes, lorsque la porte est ouverte à 90°.

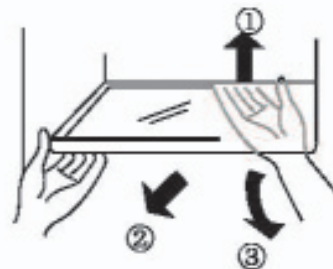

Compartiment du réfrigérateur

Pour utiliser le bac à légumes

L'appareil est équipé d'un bac à légumes conçu pour conserver au frais les fruits et les légumes. Le taux d'humidité dans le bac à légumes est réglable.

- Le régulateur à coulisse permet de régler le taux d'humidité de l'air. En réduisant ou en fermant le canal de ventilation, on obtient un taux d'humidité supérieur à l'intérieur du bac à légumes, ce qui est souhaitable pour conserver au frais les salades, les endives, les légumes en général, etc.
- En augmentant le canal de ventilation, on obtient un taux d'humidité réduit, ce qui est souhaitable pour conserver au frais les fraises, les mandarines, les haricots, etc.
- Assurez-vous que l'avant du couvercle du bac à légumes est situé à l'intérieur du bac à légumes. Retirez le bac à légumes avant d'enlever son couvercle.

L'installation est inversée.



Réglage du contrôle d'humidité

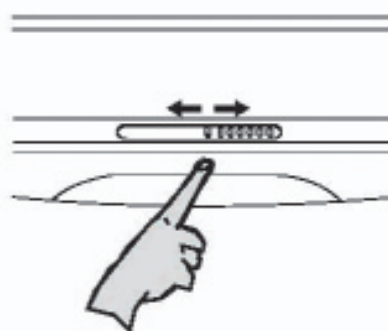

Remplacement de l'ampoule située dans le compartiment supérieur du réfrigérateur

Spécifications de l'ampoule : 220 à 240 V/25 W

Douille : E27 (ne pas utiliser une ampoule de remplacement de plus de 25 W.)

Remplacement de l'ampoule

- Débranchez le cordon d'alimentation de la prise murale.
- Retirez les vis sous le cache.
- Soulevez le cache dans la direction indiquée par la flèche (1), puis tirez-le dans la direction indiquée par la flèche (2).
- Visser l'ampoule.

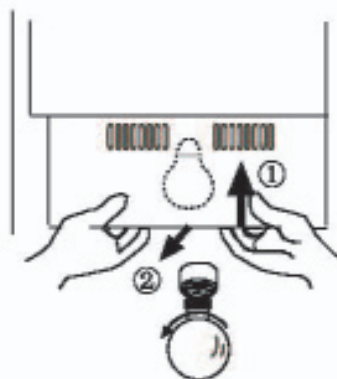

Remarques sur la réfrigération

Laissez refroidir les denrées et les boissons chaudes à la température ambiante avant de les ranger dans le compartiment du réfrigérateur.



Lavez et séchez les aliments frais avant de les stocker.



Emballez et fermez hermétiquement les aliments avant de les stocker. Cela empêche le dessèchement et les odeurs de se dégager.



Emballez la nourriture par portions selon les besoins de votre foyer ; placez les aliments qui seront consommés le plus tôt à l'avant afin de ne pas laisser la porte de l'appareil ouverte plus longtemps que nécessaire.



Ne surchargez pas le réfrigérateur.

Assurez-vous de laisser de l'espace entre les aliments et les parois intérieures.

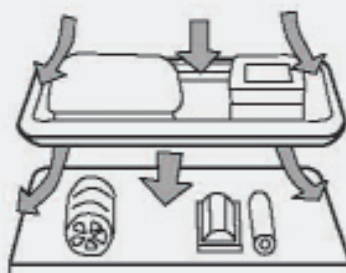

Conseils sur la réfrigération

Coupez les feuilles des légumes à racines pour les empêcher d'absorber les éléments nutritifs.



Décongeler les aliments surgelés dans le réfrigérateur permet d'économiser de l'énergie.



Les articles suivants ne nécessitent pas de réfrigération : les oignons, les poivrons, l'ail, le gingembre.



Les articles suivants ne conviennent pas pour la réfrigération : Les courges, les bananes, les ananas. La réfrigération accélère leur décomposition. Ne réfrigérez pas les fruits mûrs.



Attention : N'utilisez pas le support à œufs comme bac à glaçons et ne le placez jamais dans le congélateur sinon il pourrait se fissurer.

Minibar

(HRF-663BSS,HRF-663ATA2*,HRF-663ASA2*,HRF-663ASB2*)

①

Fonctionnement

Pour ouvrir le bar, appuyez sur le bouton sur la porte.

La porte du bar s'ouvre automatiquement.

Il est possible d'utiliser le minibar sans ouvrir la porte de la partie réfrigérateur, ce qui vous fera économiser de l'énergie.

Lorsque le minibar est ouvert, l'éclairage du réfrigérateur s'allume.

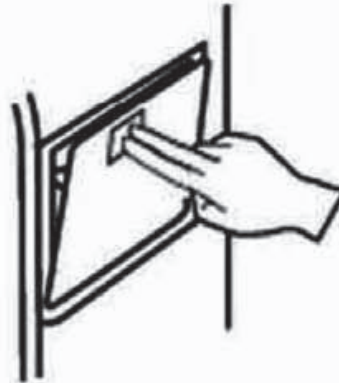

②

Vous pouvez placer des boissons et autres aliments sur la porte du minibar.

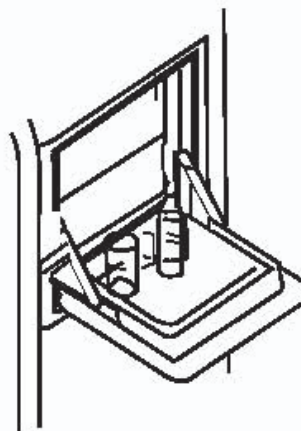

Minibar

(HRF-663BSS,HRF-663ATA2*,HRF-663ASA2*,HRF-663ASB2*)

③ Ne retirez pas le couvercle intérieur du minibar.

Le minibar ne fonctionnera pas sans le couvercle.

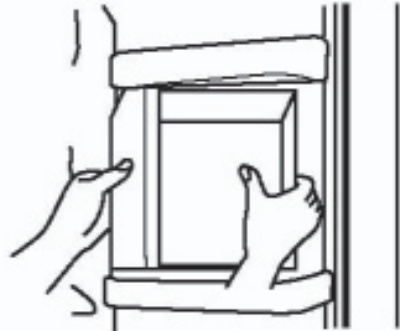

④ Éloignez les enfants du minibar.

Sinon, les enfants pourraient se blesser et le minibar être endommagé.

Remarque: Il est possible d'utiliser le minibar sans ouvrir la porte de l'appareil, ce qui économise l'énergie. Fermez le minibar dès que possible pour conserver le froid à l'intérieur de l'appareil. Le système d'alerte est activé si la porte n'est pas fermée correctement.



Compartiment du congélateur

Utilisez le compartiment de congélation pour la conservation à long terme de la nourriture

Une basse température dans le compartiment du congélateur est nécessaire pour conserver les aliments à long terme. Ne dépassez pas la durée maximale de conservation indiquée sur l'emballage.

Pour retirer et nettoyer les clayettes en verre

Tout d'abord, soulevez l'arrière de la clayette dans la direction indiquée par la flèche (1), puis tirez sur la clayette dans la direction indiquée par la flèche (2). Enfin, inclinez la clayette dans la direction indiquée par la flèche (3) et dégagez-la une fois que la porte est ouverte à 90°.

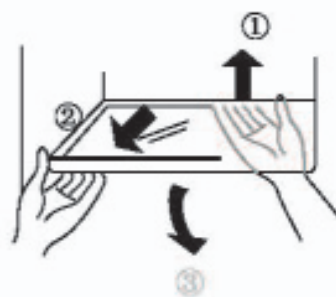
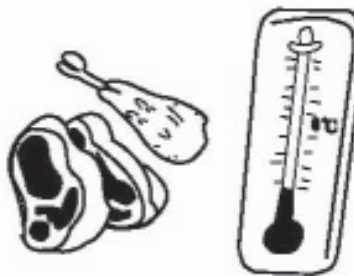

L'éclairage intérieur et le remplacement de l'ampoule

Spécifications de l'ampoule : 220 à 240 V/25 W

Douille : E27 (ne pas utiliser une ampoule de remplacement de plus de 25 W.)

Remplacement de l'ampoule

- Retirez la fiche d'alimentation ou retirez le fusible.
- Soulevez le cache dans la direction indiquée par la flèche (1), puis tirez-le dans la direction indiquée par la flèche (2).
- Dévissez l'ampoule dans le sens des aiguilles d'une montre, puis retirez-la. Remplacez l'ampoule grillée par une nouvelle ampoule pour appareil électroménager du même wattage
- Remplacez le cache.

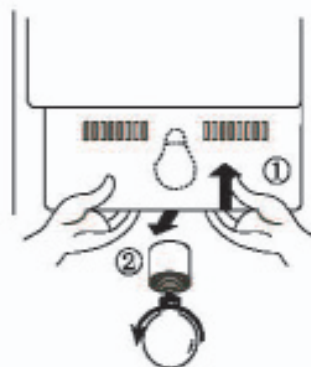

Réglage et nettoyage des balconnets

Tenez les deux côtés du balconnet et tirez-le dans les directions des flèches (1) et (2). Nettoyez le balconnet, puis remplacez-le ou réglez sa position.

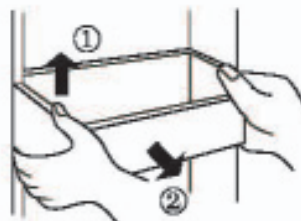

Attention :

Les aliments surgelés (tels que des crèmes glacées) ne doivent pas être rangés dans les balconnets, mais doivent être plutôt rangés à l'intérieur du compartiment de congélation pour éviter qu'ils ne se gâtent en raison de changements de température dus à l'ouverture et la fermeture de la porte.

Remarques sur la congélation

Laissez refroidir les denrées et les boissons chaudes à la température ambiante avant de les ranger dans le compartiment du congélateur.

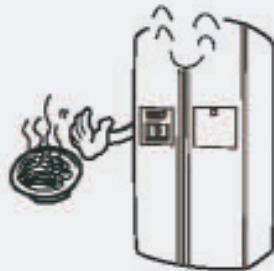

Emballez la nourriture par portions allant jusqu'à 2,5 kg selon le besoin de votre foyer. De cette manière, la congélation des portions sera plus rapide et la qualité après décongélation restera optimale lors de la préparation des plats.



Emballez la nourriture avant de la congeler. Les emballages doivent être secs afin d'éviter qu'ils ne collent les uns aux autres en gelant. Utilisez uniquement du matériel d'emballage approprié pour le congélateur ; il doit être solide, sans odeur et hermétique à l'air et l'eau de façon à minimiser la contamination et la perte de qualité.

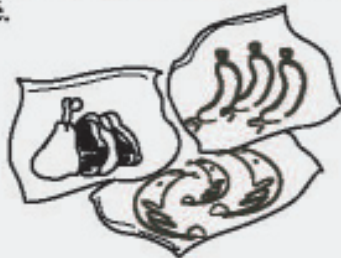

Écrivez toujours le contenu et la date de congélation sur l'emballage, et ne dépassez pas la durée de conservation limite recommandée afin de prévenir la perte de qualité de fraîcheur.

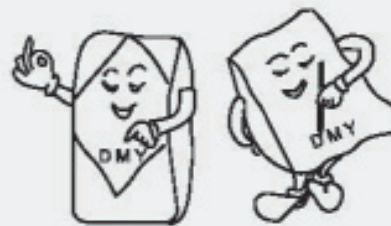

Otez seulement la quantité requise devant être décongelée. Les aliments décongelés ne doivent jamais être congelés de nouveau.



Pour ne pas soumettre le congélateur à une surcharge, ne placez jamais plus d'aliments frais en une seule fois que le maximum de capacité de congélation.



Le démarrage de la machine à glaçons et du distributeur

①

Préparatifs avant le démarrage de la machine à glaçons et du distributeur

La machine à glaçons doit être raccordée directement à un tuyau d'arrivée d'eau de ville.

- Coupez le tuyau d'arrivée d'eau à la bonne longueur pour l'empêcher de se tordre. La longueur maximum recommandée du tube d'arrivée d'eau est de 12 m. La chute de la pression résultant d'un tube d'arrivée d'eau trop long pourrait endommager la machine à glaçons.
- Maintenez le tube d'arrivée d'eau à l'écart des sources de chaleur.
- Le tube d'arrivée d'eau devrait être installé et inspecté par des professionnels.
- La première fois que vous soutirez de l'eau fraîche, exercez une pression sur le levier du distributeur pour une minute plusieurs fois jusqu'à ce que l'eau coule, afin que le réservoir d'eau à l'intérieur de l'appareil se remplisse d'eau. Assurez-vous de ne pas exercer de pression trop longtemps sur le levier du distributeur, sinon la valve d'eau pourrait surchauffer.

Installation du tube d'arrivée d'eau

- La pression d'eau froide alimentant la machine à glaçons doit se situer entre 1.5 et 8.5 bars.
- Il est recommandé d'utiliser de l'eau potable pour la production de glaçons.

Fonctionnement de la machine à glaçons et distributeur de glaçons

2

Consignes de sécurité

- Ne raccordez pas la conduite d'arrivée d'eau à la machine à glaçons lorsque la température est au-dessous de 0 ° C, sinon la conduite d'arrivée d'eau pourrait geler.
- Ouvrez la valve et rincez le tube d'arrivée d'eau pour inspecter et rechercher d'éventuelles fuites sur les raccords du tube. Fermez la valve lorsque l'eau est propre et claire.
- La machine à glaçons ne devient pas opérationnelle tant que la température n'est pas descendue à -15 °C ou en dessous. (Ne consommez pas le premier lot de glaçons.)
- Après la mise en place de l'appareil, assurez-vous que le tube d'arrivée d'eau est correctement placé pour éviter de le pincer ou de l'endommager.
- La machine à glaçons doit être installée par un professionnel qualifié.
- La machine à glaçons doit être raccordée à un tuyau d'eau froide standard.
- Si le voyant du distributeur d'eau ne fonctionne pas, contactez le service après-vente ou un professionnel qualifié pour la réparation.

3

Fonctionnement de la machine à glaçons

Chaque cycle produit huit glaçons. La capacité de production de glaçons dépend des variations de la température ambiante et de la fréquence à laquelle la porte est ouverte.



Attention : Laissez l'appareil fonctionner pendant au moins 24 heures avant de démarrer la production de glaçons.

Ne consommez pas les premiers glaçons produits après le démarrage de l'appareil pour la première fois ou après une longue période hors service.

Il est possible que quelques-uns des huit glaçons produits dans un cycle par la machine à glaçons restent collés ensemble.

Comment retirer et installer le bac à glaçons

Pour retirer le bac à glaçons

Appuyez sur la partie centrale du bac à glaçons et faites-le coulisser vers vous hors de son plateau.



Replacer le bac à glaçons

Faites coulisser le bac à glaçons sur les rails latéraux montés sur des traverses dans leur position d'origine jusqu'à l'enclenchement.

Si vous ne pouvez pas repositionner le bac à glaçons, extrayez-le une fois de plus, faites pivoter l'axe situé dans le fond du congélateur de 90 °, puis réinsérer le bac pour assurer l'enclenchement sur le rail.

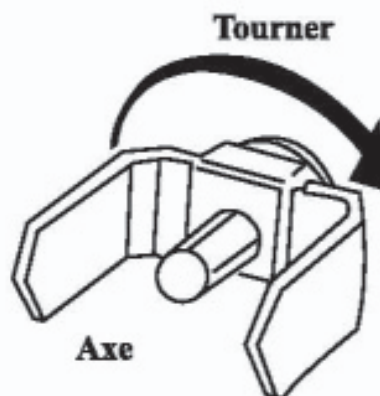

Fonctionnement du distributeur

Fonctionnement du distributeur

Choisissez la glace pilée, l'eau fraîche ou les glaçons. Poussez légèrement le verre contre le levier du distributeur de glaçons ou d'eau comme indiqué sur l'illustration.

(1) Distribution de glace pilée

- Appuyez sur le bouton approprié pour que le voyant correspondant à la glace pilée s'allume.
- Appuyez légèrement sur le levier afin de recueillir la glace pilée.



(2) Distribution de glaçons

- Appuyez sur le bouton approprié pour que le voyant correspondant aux glaçons s'allume.
- Appuyez légèrement contre le levier afin de recueillir les glaçons.



(3) Distribution de l'eau fraîche

- Appuyez sur le bouton approprié pour que le voyant correspondant à l'eau fraîche s'allume.
- Appuyez légèrement contre le levier pour recueillir l'eau fraîche.



Distribution de glace pilée

- Même si vous avez sélectionné l'option glaçons, il est possible de recueillir de la glace pilée simultanément. Il est également possible que la glace pilée se mélange avec quelques glaçons.
- Lorsque vous sélectionnez souvent de la glace pilée, il est normal que le givre se forme autour du tube de distribution, mais il finira par s'évaporer.
- Maintenez le verre à proximité du distributeur pour empêcher le déversement de glace.

Distribution de l'eau fraîche

- Il est possible que la présence d'air dans le nouveau tube d'arrivée d'eau empêche l'eau fraîche de jaillir immédiatement après l'installation. Dans ce cas, maintenez la pression sur le levier de distribution pour deux minutes afin d'évacuer tout l'air restant.
- Après cela, l'eau deviendra de plus en plus fraîche.
- L'eau fraîche ne contient pas de glaçons. Pour diminuer la température de l'eau fraîche, y ajouter de la glace pilée ou des glaçons.



Attention : Tenez les doigts et les objets à l'écart du distributeur.

Consignes de sécurité relatives au distributeur

Consignes de sécurité

Les instructions suivantes ne concernent que les produits équipés d'une machine à glaçons, d'un broyeur de glace et d'un distributeur d'eau fraîche.

- N'utilisez pas de très grands verres ou de très petits verres.
- Maintenez le verre aussi haut que possible en s'assurant que le tube de distribution de glaçons est bien à l'intérieur du verre de manière à prévenir les renversements accidentels de glaçons ou de coincer l'approvisionnement de la machine à glaçons.
- Le tube de distribution se referme cinq secondes après le versement de glaçons.
- Lorsque vous vous servez des glaçons, maintenez le verre sous le tube de distribution pendant 2 à 3 secondes après avoir relâché le déclencheur, en cas où davantage de glaçons tombent dans votre verre.

Lorsque vous vous servez un verre d'eau, maintenez le verre sous le bec verseur pendant 2 à 3 secondes après avoir relâché le déclencheur, en cas où plus d'eau coule.

- Videz régulièrement le plateau de récupération d'eau et essuyez les gouttes d'eau se déversant du distributeur de l'aide d'un chiffon.
- Lors de la sélection des glaçons après la dernière distribution de glace pilée, il est possible que quelques morceaux restants de la glace pilée soient distribués.
- Recueillez les morceaux de glaçons pilés à la sortie du tube de distribution pour empêcher qu'ils coincent le mécanisme.
- Pour éviter d'endommager la machine à glaçons, ne placez pas de boissons ou d'autres aliments dans le bac à glaçons.
- Pour éviter les blessures, ne placez jamais la main sur le mécanisme de la machine à glaçons et n'enlevez pas le couvercle de la machine à glaçons.
- Ne consommez pas les sept premiers verres d'eau et les 20 premiers glaçons après le démarrage de l'appareil pour la première fois ou après une longue période au repos.
- Pour éviter que les glaçons ne soient pas correctement livrés ou pilés, ne placez pas de glaçons autres que ceux produits par l'appareil dans le bac à glaçons.
- Il est possible que l'arrivée d'eau soit insuffisante et engendre une production de glaçons trop petits. Il est possible que l'arrivée d'eau soit excessive et engendre une production de glaçons trop grands. En outre, il est possible que l'eau déborde dans le bac à glaçons, entraînant les glaçons à s'accumuler et à coller ensemble. Ajustez le robinet en conséquence, ou contactez un professionnel qualifié.



Attention : La vanne et la soupape peuvent produire des bruits lorsque les glaçons tombent dans le bac.

Dégivrage et Nettoyage

Dégivrage

L'appareil dispose d'un système de dégivrage automatique.



Nettoyage

Nettoyez régulièrement le réfrigérateur pour éviter les formations d'odeurs.

- Pour des raisons de sécurité, débranchez d'abord le cordon d'alimentation.
- Nettoyez l'appareil au moyen d'un chiffon doux ou d'une éponge et de l'eau tiède. Ajoutez éventuellement un peu de détergent à vaisselle.
- Séchez les surfaces mouillées avec un chiffon.



Attention : N'utilisez pas d'objets pointus, de brosses métalliques ou les solvants chimiques suivants : nettoyants abrasifs, du vernis, l'acétate d'amyle, de l'eau chaude, de l'acide, des détergents alcalins, etc.



Attention : Ne versez pas d'eau sur l'appareil
Utilisez un chiffon ou une éponge pour nettoyer et sécher les commandes et les éclairages.

- Assurez-vous de nettoyer le joint de la porte régulièrement.



Mise hors service

En cas de coupure de courant

Même en été, les aliments peuvent être conservés au frais pendant plusieurs heures au cours d'une coupure de courant.

- En cas d'une coupure de courant, s'abstenir d'ajouter des aliments dans l'appareil et d'ouvrir les portes.
- Si vous savez qu'une coupure de courant est prévue, produisez plus de glaçons et placez-les dans la partie supérieure du réfrigérateur.



Attention :

Une chute de température dans le compartiment congélateur, provoquée par une coupure de courant ou d'autres mauvais fonctionnements, réduit la durée de stockage et la qualité des aliments

Mettre l'appareil hors service

Si l'appareil doit rester au repos pendant une longue période, vous devez appuyer sur le bouton Arrêt et débrancher le cordon d'alimentation de la prise murale.

Nettoyez l'appareil comme décrit. Au cours de la période hors service, les portes doivent être laissées ouvertes pour éviter les formations d'odeurs

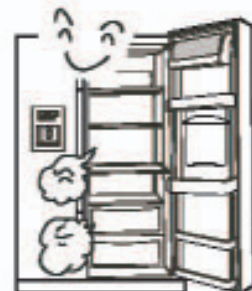

Attention : Évitez de mettre l'appareil hors service, pour ne pas réduire sa longévité.



Attention : Patientez au moins cinq minutes avant de rallumer l'appareil après l'avoir éteint.

Mise hors service

Départ en vacances

- Avant une absence prolongée, éteignez l'appareil, retirez la nourriture, nettoyez l'intérieur et maintenez la porte ouverte pour éviter la formation d'odeurs.



Le transport

- Débranchez le cordon d'alimentation .
- Retirez tous les aliments du réfrigérateur.
- Attachez les clayettes, les bacs et les casiers avec du ruban adhésif.
- Fermez la porte de l'appareil et maintenez-la fermée au moyen de du ruban adhésif.
- Pendant le transport, ne pas incliner l'appareil de plus de 45 ° (par rapport à la position verticale) pour éviter les dysfonctionnements potentiels du système de réfrigération.

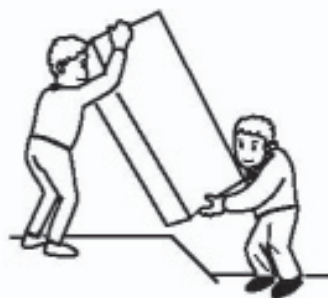

Attention :

Ne transportez pas l'appareil en position horizontale

Dépannage

Une longue période de fonctionnement et une augmentation de la température des parois intérieures et du compresseur sont normales au cours de la mise en service.



Certains des sons produits au cours de la mise en service ou au moment du démarrage disparaîtront lors du fonctionnement normal.



Au cours de la mise en service, il est normal que les parois intérieures de l'appareil réchauffent, c'est ce qui permet d'empêcher la condensation.

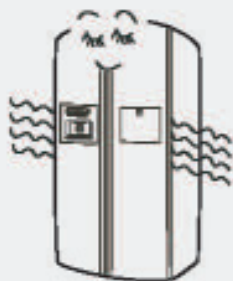

Il est possible d'entendre un cliquetis accompagnant chaque mise en marche ou à l'arrêt du compresseur.

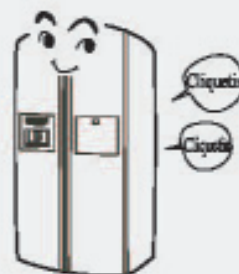

Il est normal d'entendre un clapotis audible lorsque le frigorigène circule à travers l'évaporateur et le compresseur. Il est normal d'entendre un son régulier et intermittent engendré par des flux d'air après fonctionnement.



Au cours du dégivrage, il est possible que l'eau de dégivrage qui s'égoutte sur les composants de chauffage provoque des bruits de bouillonnement dans l'évaporateur.



Dépannage

En fonctionnement, les flux d'air engendrés par le ventilateur produisent un léger bruit régulier.



Pour une température ambiante de 25°C, la consommation d'énergie spécifiée égale à 5 °C dans le réfrigérateur et à -18 °C dans le congélateur après 24 heures de fonctionnement normal est conforme aux normes gouvernementales. La consommation d'énergie plus élevée est normale si de grandes quantités d'aliments sont conservées dans le congélateur et lorsque la porte de l'appareil est ouverte fréquemment ou pour longtemps.

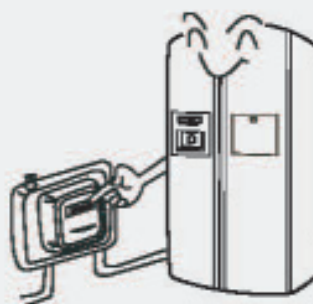

Il est possible qu'un léger bourdonnement vienne des tubulures de l'évaporateur lors du changement de la température.

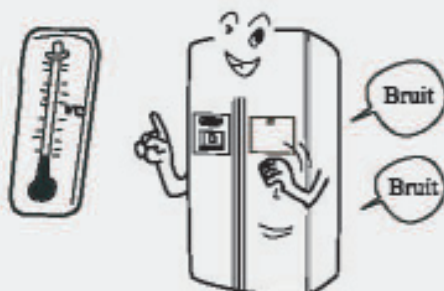

Essayez avec un chiffon doux toute condensation pouvant se former pendant les périodes de haute humidité sur la surface extérieure et la bande centrale entre les deux portes.



Service après vente

S'il s'agit d'un dysfonctionnement impossible à résoudre comme décrit ci-dessous, contactez le service après vente le plus proche. Dans ce cas, veuillez indiquer le nom complet du modèle, le numéro de série. (Voir la plaque signalétique du produit au dos de l'appareil)



Confirmer ce qui suit avant d'appeler un réparateur.

L'unité ne refroidit pas



L'appareil n'est pas branché (fiche, prise, fusible) ou est éteint.



Tension trop faible.

L'éclairage ne fonctionne pas



L'ampoule est grillée.



L'appareil n'est pas branché.

Des bruits inhabituels



Attention: Ne transportez pas l'appareil en position mur ou un autre objet horizontale



L'appareil touche le mur ou un autre objet.

La température est insuffisante

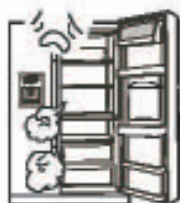

La porte de l'appareil n'est pas complètement fermée, ouverte trop fréquemment ou trop longtemps.



Exposé aux rayons solaires trop intenses, à côté d'une cuisinière ou d'autres sources de chaleur.



Une mauvaise ventilation. L'air ne circule pas derrière ou sur les côtés de l'appareil.

Service après-vente

Vérifiez ce qui suit avant d'appeler.

Le compresseur fonctionne souvent ou pendant une longue période

- Cela est normal au cours de la mise en service initiale.
- Normal après le stockage de grandes quantités de denrées alimentaires.
- La porte de l'appareil n'est pas complètement fermée.
- La porte de l'appareil est souvent ouverte.
- La température ambiante est élevée.
- Le réglage de la température est incorrect. Voir « Mise en service ».
- Mauvaise ventilation



Les aliments sont couverts de givre ou de glace

- Normal si les aliments n'ont pas été emballés avant d'être placés dans le congélateur.
- La porte de l'appareil n'est pas complètement fermée.
- La porte de l'appareil est ouverte trop fréquemment ou trop longtemps.
- L'alimentation est placée trop près du conduit d'air.

Odeur inhabituelle

- Les aliments doivent être emballés correctement pour éviter les odeurs désagréables.
- Les aliments sont gâtés.
- L'intérieur de l'appareil doit être nettoyé.



La machine à glaçons ne fonctionne pas

- Les glaçons restent collés ensemble. Retirez le lot constitué de glaçons soudés, écrasez-les pour les séparer et remplacez les glaçons dans le bac à glaçons

- Réglez l'arrivée d'eau de la machine à glaçons si les glaçons sont trop petits ou trop grands.

- Il est normal de trouver des glaçons soudés ensemble si vous n'utilisez pas souvent vos glaçons.

- En cas de coupure de courant, videz, nettoyez, séchez et remplacez le bac à glaçons afin d'éviter que les glaçons fondent et coulent goutte à goutte dans le compartiment du congélateur.

Service après vente

Le distributeur ne livre pas de glaçons

● Aucun glaçon dans le bac à glaçons. Patientez jusqu'à la livraison de glaçons.

● La température du congélateur est trop élevée. Baissez la température du congélateur pour améliorer le rendement de la machine à glaçons

● L'arrivée d'eau est fermée. Ouvrez l'arrivée d'eau.

● La porte du congélateur ou du réfrigérateur n'est pas complètement fermée. Fermez toutes les portes de l'appareil.

Distributeur bloqué

● Les glaçons ont dégivré puis se sont recongelés en bloquant la vis de distribution. Videz, nettoyez, essuyez et remplacez le bac à glaçons.

● Les glaçons sont coincés entre la machine à glaçons et le bac. Retirez les glaçons.

● Les glaçons sont collés ensemble. Utiliser le distributeur plus souvent

● D'autres glaçons ont été placés dans le distributeur. Seuls les glaçons produits par la machine à glaçons peuvent être utilisés par le distributeur



Le symbole  sur le produit ou son emballage indique que ce produit ne peut être traité comme déchet ménager ordinaire. Il doit être remis au point de collecte dédié à cet effet (collecte et recyclage du matériel électrique et électronique). En procédant à l'élimination réglementaire de ce produit, vous contribuez à la préservation de l'environnement et le bien-être de vos concitoyens. Une mauvaise élimination est dangereuse pour la santé et l'environnement. Vous pouvez obtenir davantage de renseignements sur la façon de recycler ce produit auprès des services de votre commune, votre service de gestion des déchets ou le magasin où vous l'avez acheté.



Haier

Inspired living

Kühl-Gefrier-Kombination

HRF-663BSS

HRF-663ATA2*

HRF-663ASA2*

HRF-663ITA2*

HRF-663ISA2*

HRF-663ASB2*

HRF-663ISB2*

HRF-663ISB2N

HRF-663ISB2/U

HRF-661TSAA

HRF-661RSSAA

HSBS562IS

HRF-664ISB2

HRF-664ISB2N

HRF-664ISB2*

***=blank, WW, HS, SS, TS, WF**

Vielen Dank, dass Sie sich für den Kauf eines Kühlschranks der Firma Haier entschieden haben.

Diese Bedienungsanleitung hilft Ihnen, Ihr neu erworbenes Gerät richtig zu installieren und zu bedienen.

Um später Bezug nehmen zu können, tragen Sie bitte unten das Modell und die Seriennummer ein.

Sie finden diese Information auf dem Typenschild im Innenraum des Kühlgerätes.

Modellnummer :

Seriennummer:

Kaufdatum:

Inhaltsübersicht

Vor der Inbetriebnahme

Funktionen Ihres Kühlschranks:	1
Ausstattung	2
Sicherheitshinweise	3-5
Vorbereitung	6 - 9
Abbauen der Türen	10-11
Aufstellen Ihrer Kühl-Gefrier-Kombination	12
Inbetriebnahme	13
Verwenden der digitalen Anzeige	14-16

Hinweise zum Kühlraum

Kühlraum	17-19
Hinweise zum Kühlen	20
Tipps zum Kühlen	21
Home Bar	22-23

Hinweise zum Gefrierraum

Gefrierraum	24
Hinweise zum Gefrieren	25
Inbetriebnahme des Eisherzeugers und des Wasserspenders	26-27
Abbau und Installation der Eiswürfelschale	28
Inbetriebnahme des Wasserspenders	29
Vorsichtsmaßnahmen des Wasserspenders	30

Abtauen · Reinigen · Außer Betrieb

Abtauen	31
Reinigen	31
Außer Betrieb	32-33

Störungen Service nach dem Verkauf

Störungen beheben	34-35
Service nach dem Verkauf	36-38

- **Lesen Sie vor Inbetriebnahme die Bedienungsanleitung genau durch.**
- **Bewahren Sie die Bedienungsanleitung gut auf.**

Funktionen Ihres Kühlschranks

Ihre Kühl-Gefrier-Kombination von Haier ist mit vielen innovativen, platz- und energiesparenden Funktionen ausgestattet.

- ① **Eiswürfelbereitung**
Automatische Eiswürfelbereitung, wirksamer Eisbrecher, Versorgung vom kalten Wasser
- ② **Minibar** (HRF-663BSS,HRF-663ATA2*HRF-663ASA2*,HRF-663ASB2*)
Hier lassen sich Getränke besonders schnell entnehmen, ohne dass die komplette Tür geöffnet werden muss.
- ③ **Herausziehbare Glasablagen**
Im Kühl- und Gefrierbereich erleichtern herausziehbare Ablagen und Körbe das Einlagern der Lebensmittel. Bei voll geöffneten Türen können alle Ablagen auch zur leichteren Reinigung entnommen werden.
- ④ **Schmale Linie mit viel Platz**
Eine Kühl-Gefrierkombination nach den Wünschen unseren Kunden entwickelt. Durch neueste, platzsparende Isoliermaterialien bieten Gefrier- und Kühlbereich jetzt noch mehr Lagervolumen. Ablagen und Lagerkörbe sind aus hochwertigem Sicherheitsglas gefertigt.
- ⑤ **Der Gefrierbereich ist mit dem bedingungsfreundlichen Frostfree-System ausgestattet und sorgt für schnelles und gleichmäßiges Einfrieren.**
- ⑥ **Temperaturangleichung vor dem Abtauen**
- ⑦ **Automatische Störungsanzeige**
- ⑧ **Die Kühl-Gefrierkombination ist mit einem Kondensator ausgestattet, die Kühlluft wird durch einen Ventilator umgewälzt, so dass eine optimale Kühlwirkung erzielt wird.**
- ⑨ **Summeralarm bei Türöffnung**
Ein Summeralarm wird in bestimmten Intervallen ertönen, wenn die Gerätetür auf Dauer geöffnet oder nicht vollständig geschlossen wird.
- ⑩ **Betriebsart Intelligent**
Die optimale Kühlwirkung wird nach der Innentemperatur und der Umgebungstemperatur automatisch eingestellt.

Ausstattung

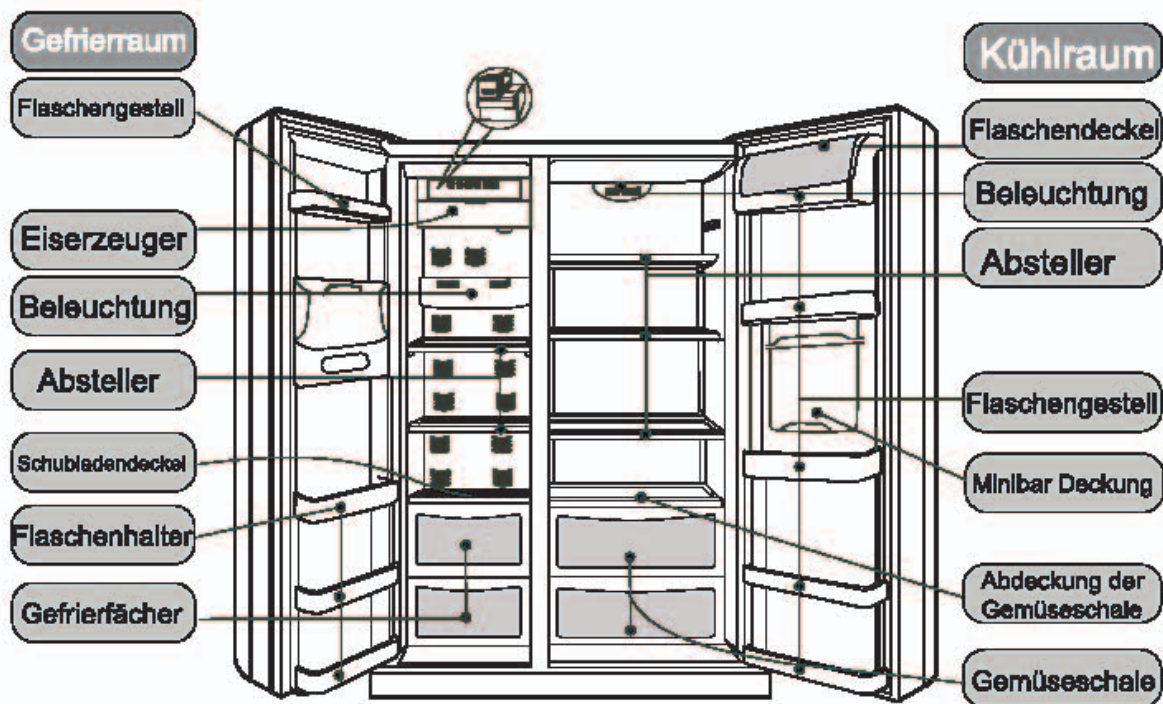

- Nach dem Aufstellen des Gerätes muss der Stecker zugänglich sein. Wenn die Anschlussleitung dieses Gerätes beschädigt ist, muss sie durch den Hersteller, seinen Kundendienst oder eine ähnlich qualifizierte Person ersetzt werden, um Gefährdungen zu vermeiden.
- Überprüfen Sie das Gerät auf Transportschäden. Ein beschädigtes Gerät auf keinen Fall angeschlossen werden! Wenden Sie sich im Schadensfall an den Lieferanten.
- Achten Sie beim Transportieren und Aufstellen des Gerätes darauf, dass keine Teile des Kältemittelkreislaufes beschädigt werden. Bei Beschädigung des Kältemittelkreislaufes offenes Feuer und Zündquellen unbedingt vermeiden und den Raum gut durchlüften.
- Kinder können Gefahren, die im Umgang mit Haushaltsgeräten entstehen, oft nicht erkennen. Die Bedienung des Kühlschranks durch Kinder und beeinträchtigte Personen darf deshalb nur unter Aufsicht von berechtigten Personen erfolgen. Lassen Sie Kinder nie mit dem Gerät spielen.
- Um die Funktion des Gerätes nicht zu beeinträchtigen, dürfen die Lüftungsöffnungen des Kühlgerätes nicht abgedeckt oder zugestellt werden.
- Um den Abtauvorgang zu beschleunigen, keine mechanischen und künstlichen Hilfsmittel oder Werkzeuge verwenden; außer die vom Hersteller empfohlenen.
- Elektrische Geräte nicht in dem Bereich für Lebensmittelaufbewahrung verwenden, es sei denn, sie wurden vom Hersteller erwähnt.

Unser Unternehmen arbeitet ständig an der Weiterentwicklung aller Typen und Modelle. Bitte haben Sie deshalb Verständnis, dass wir uns Änderungen in Form, Ausstattung und Technik vorbehalten müssen.

Sicherheitshinweise

Dieses Gerät erfordert eine Spannung von 220-240V/50Hz.

Liegt die Spannung außerhalb des Bereichs von 187-242V, kommt es zu Fehlfunktionen und Beschädigungen des Bedienfeldes, des Thermostates oder des Kompressors, so fern nicht ein Regelmodul von 750W oder mehr eingebaut wurde.



Eine eigene geerdete Steckdose ist erforderlich. Das Gerät ist mit einem gewöhnlichen **Schuko**stecker ausgestattet, wobei die Erdung nie entfernt werden sollte. Der Stecker des Gerätes sollte stets zugänglich sein.

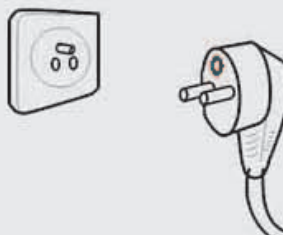

Anschlusskabel nicht beschädigen!

*Anschlusskabel auf keinen Fall direkt aus der Steckdose herausziehen; Stecker festhalten und ziehen.

*Anschlusskabel nicht unter das Gerät legen oder absichtlich drauftreten.

*Bei der Bewegung des Gerätes von der Wand das Anschlusskabel nicht beschädigen.

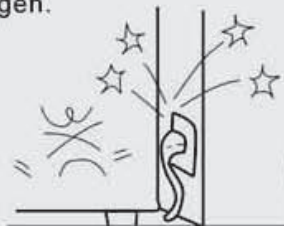

Wenn die Anschlussleitung beschädigt wird, bei Rissen oder abgenutztem Stecker muss diese durch eine besondere Anschlussleitung ersetzt werden. Diese erhalten Sie beim Hersteller oder seinem Kundendienst. Das Auswechseln der Anschlussleitung darf nur durch den Hersteller, seinen Kundendienst oder eine ähnlich qualifizierte Personen durchgeführt werden.



Beim Ausströmen feuergefährlicher Stoffe wie Gas

*Ventil zumachen;

*Türe und Fenster aufmachen;

*Netzstecker des elektrischen Gerätes nicht herausziehen bzw. Einstecken.



Den Netzstecker herausziehen:

*Vor der Reinigung und Reparatur;

*Beim Wechseln kaputter Glühlampen.



Sicherheitshinweise

Stellen Sie nie brennbare, explosionsgefährdete oder korrosive Materialien in den Kühlschrank.



Dieses Gerät ist nur zur Lagerung und Einfrierung von Haushaltslebensmitteln gedacht. Es ist nicht für die Lagerung von Gegenständen wie etwa Impfstoffen, Bakterien oder chemischen Probemitteln geeignet, die hohe Anforderungen an die Temperatur haben.



Benzin und andere feuergefährliche Stoffe keinesfalls in der Nähe des Gerätes lagern.



Elektrische Geräte wie Mikrowellen, Spannungsregler oder Verteilersteckdosen nicht auf das Gerät stellen. Betreiben Sie auch keine elektrischen Geräte o. ä. im Kühlschrank (außer die vom Hersteller empfohlenen).



Kinder nicht auf die Gerätetür klettern oder heranhängen lassen, um Personenverletzungen zu vermeiden.



Nach der Inbetriebnahme den Gefrierraum nicht mit der nassen Hand berühren, da sonst die Haut an der Oberfläche kleben bleiben kann.



Sicherheitshinweise

Finger beim Öffnen oder Schließen nicht zwischen die Türen stecken, um Verletzungen zu vermeiden. Kinder beim Öffnen bzw. Schließen der Gerätetür fernhalten.



Kein Wasser auf das Gerät gießen; Gerät nicht an feuchten Orten aufstellen:



Kältegeräte dürfen nur von Fachleuten repariert und verändert werden. Durch unsachgemäße Reparaturen können erhebliche Gefahren entstehen. Wenden Sie sich im Reparaturfall, bei Aus- und Umbau des Gerätes bitte an Ihren Fachhändler oder an unseren Kundendienst.



Flaschen und Dosen dürfen nicht ins Gefrierfach. Sie können platzen, wenn der Inhalt gefriert.



Bei Stromausfall oder Reinigung den Netzstecker herausziehen.

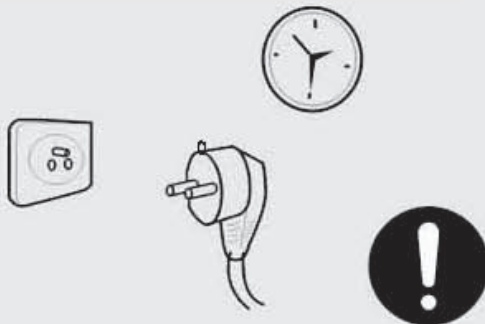

Bei Entsorgung des Gerätes die alte Gerätetür bzw. Dichtungen und Absteller abnehmen, um zu verhindern, dass spielende Kinder sich selbst einsperren und somit in Lebensgefahr kommen.



Vorbereitung

1

Auspacken

Die ganze Verpackung einschließlich des Untersatzes aus Schaumstoffen bzw. Klebebändern zur Befestigung der Zubehöre entfernen.



2

Beigefügtes Zubehör und Materialien sortieren und zählen.

Artikel im Karton nach der Verpackungsliste überprüfen.
Bei Diskrepanz wenden Sie sich bitte an den Lieferanten.



3

Das Gerät an einem passenden Standort aufstellen. (Näheres unter "Aufstellen")



4

Anbringen der unteren Dekorleiste

Öffnen Sie die Türen des Kühlraums und Gefrierraums, nehmen Sie die Leiste aus dem Kühlraum heraus und bringen sie im Bild gezeigt an.

6

Vorbereitung

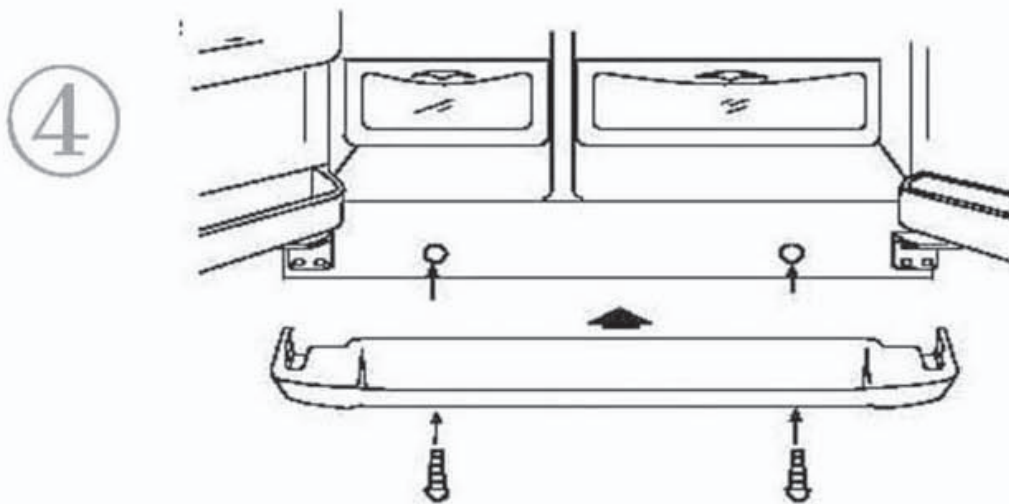

⑤ **Montage des Türgriffs**

Zuerst schrauben Sie Teil 2 in das Gewinde an der Tür (in Teil 1), zwei Schrauben für eine Tür. Dann drücken Sie nun Teil 3 mit der großen Öffnung gegen Teil 2. Schließlich ziehen Sie Teil 3 nach unten, um Teil 3 mit der Tür stabil zu verbinden.

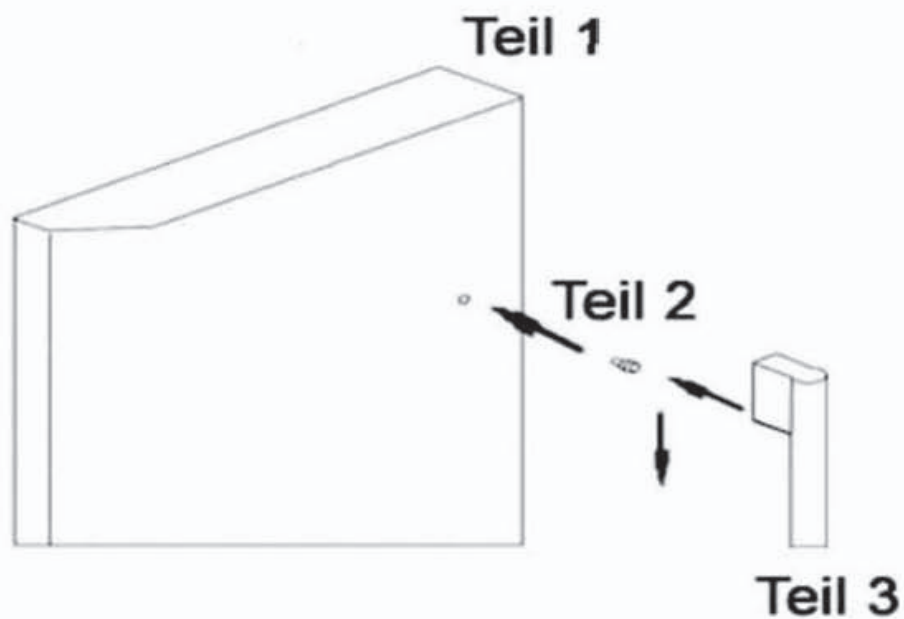

Vorbereitung

Montage des Türgriffs

Montage des Türgriffs vom Kühlabteil

Folgen Sie bitte den folgende Schritten:

- 1) Setzen Sie die Halter in die vorbereiteten Löcher an der Tür des Kühlabteils, zwei Halter für eine Tür. Für diesen Schritt brauchen Sie einen Schraubenzieher. (Erster Schritt in Abbildung 1)
- 2) Drücken Sie den Griff mit der Öffnung gegen den Halter, bis er in der richtigen Position sitzt. (Zweiter Schritt in Abbildung 1)
- 3) Schrauben Sie die Sechskantschraube mit einem Sechskantschraubendreher in das Gewinde. (Erster Schritt in Abbildung 2)
- 4) Drücken Sie die Schraubenkappe in die richtige Position. (Zweiter Schritt in Abbildung 2)
- 5) Um die Türgriffe wieder zu demontieren, machen Sie diese Schritte in umgekehrter Reihenfolge.

Montage des Türgriffs vom Gefrierabteil

Folgen Sie bitte den folgende Schritten:

- 1) Setzen Sie die Halter in die vorbereiteten Löcher an der Tür des Gefrierabteils, zwei Halter für eine Tür. Für diesen Schritt brauchen Sie einen Schraubenzieher. (Erster Schritt in Abbildung 1)
- 2) Drücken Sie den Griff mit der Öffnung gegen den Halter, bis er in der richtigen Position sitzt. (Zweiter Schritt in Abbildung 1)
- 3) Schrauben Sie die Sechskantschraube mit einem Sechskantschraubendreher in das Gewinde. (Erster Schritt in Abbildung 2)
- 4) Um die Türgriffe wieder zu demontieren, machen Sie diese Schritte in umgekehrter Reihenfolge.

Anmerkung

Demontieren Sie die Türgriffe bitte nur im Bedarfsfall. Wenn es nötig ist, die Türgriffe auszu-tauschen, wenden Sie sich an einen autorisierten Händler.



Abbildung 1



Abbildung 2

Anmerkung:

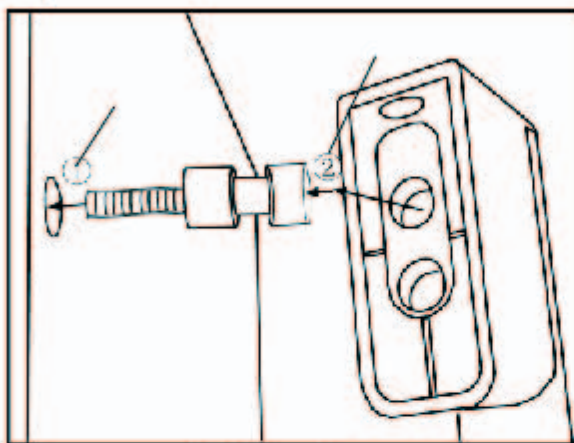
Wenn das Modell HRF-661RSSAA oder HRF-661TSAA ist,

demontieren Sie die Türgriffe wie folgende Hinweise:

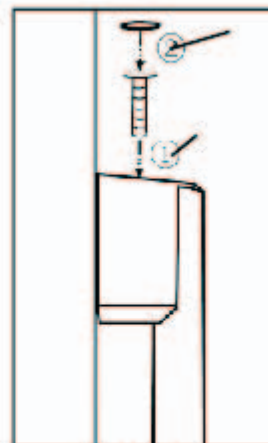
Vorbereitung

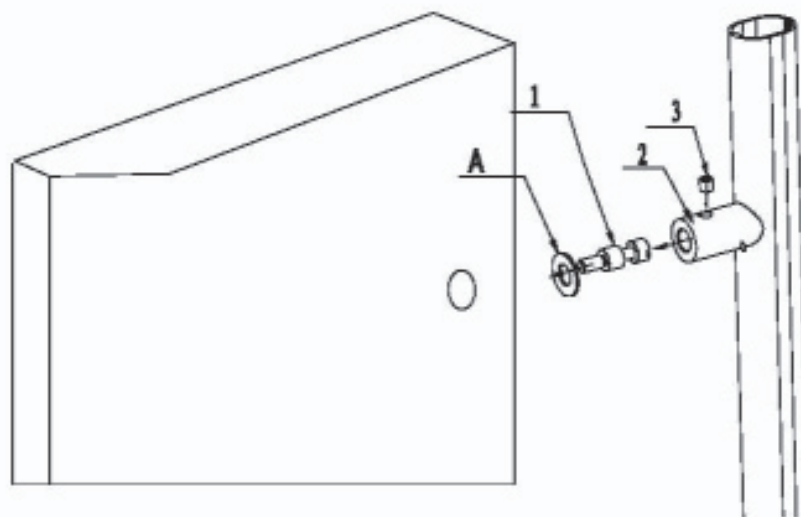

- ⑥ Es empfiehlt sich, das Gerät vor der Inbetriebnahme innen zu reinigen.
(Näheres unter "Reinigen")



- ⑦ **Stillegen**
Das Gerät nach dem Reinigen für mindestens 6 Stunden stillegen, dann einschalten, um es ordnungsgemäß in Betrieb zu setzen.

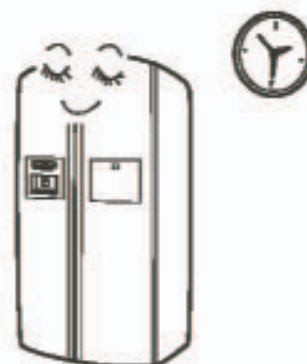

Abbauen der Türen

Die Tür entfernen

Falls Ihre Haustür für den Kühlschrank nicht breit genug ist, entfernen Sie die Tür vom Kühlschrank und transportieren den Kühlschrank quer durch die Türöffnung.

1 Die untere Abdeckung entfernen und dann die Wasserkupplung lösen

Schieben Sie die untere Abdeckung nach oben, um diese zu entfernen, und lösen dann die Wasserkupplung, während Sie auf Fläche ① drücken, wie auf der Abbildung rechts.

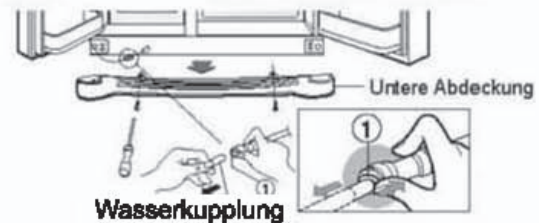

2 Die Tür vom Gefrierabteil entfernen

- 1) Die Scharnierabdeckung durch Lösen der Schrauben entfernen. Alle Verbindungskabel außer der Erdungsleitung lösen.
- 2) Entfernen Sie den Halter, indem Sie diesen entgegen dem Uhrzeigersinn ① drehen. Daraufhin heben Sie das obere Scharnier ② an.
- 3) Entfernen Sie die Tür vom Gefrierabteil durch Hochziehen. Jetzt muß die Tür so weit angehoben werden, daß das Wasserleitungsrohrchen vollständig herausgezogen werden kann.

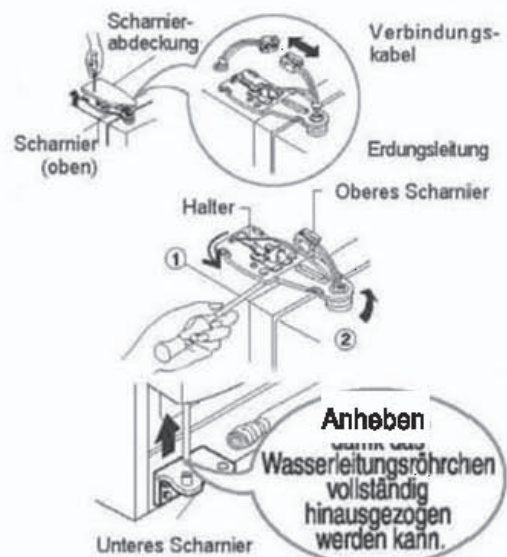

Abbauen der Türen

3 Die Tür vom Kühlschrank entfernen

- 1) Lockern Sie die Schrauben der **Scharnierabdeckung** und entfernen Sie die Abdeckung. Entfernen Sie das Verbindungskabel, falls vorhanden, mit Ausnahme vom Erdungskabel.
- 2) Entfernen Sie die Halterung durch Drehen im Uhrzeigersinn ① und entfernen Sie dann das obere Scharnier durch Hochziehen ②.
- 3) Entfernen Sie die Tür vom Kühlblech durch Hochziehen.

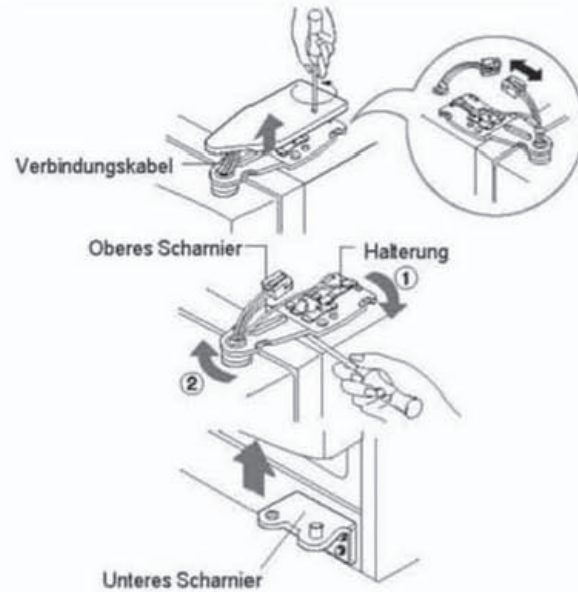

4 Den Kühlschrank durch die Türöffnung schieben

Schieben Sie den Kühlschrank quer durch die Haustür, wie auf der Abbildung.

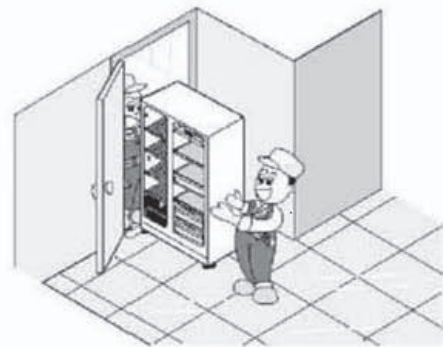

5 Die Tür wieder Montieren

Nachdem Sie die Türen ins Haus gebracht haben, montieren Sie diese wieder in umgekehrter Reihenfolge.

Aufstellen Ihrer Kühl-Gefrier-Kombination

Der Boden am Standort soll waagrecht und eben sein. Unebenheiten durch ebene, feste und feuerbeständige Unterlagen ausgleichen. Durch Drehen der Stellfüße im Uhrzeigersinn das Gerät erhöhen und durch Drehen gegen den Uhrzeigersinn die Höhe verringern.

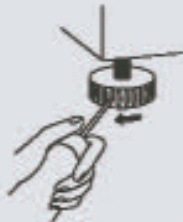

Türeinrichtung
Wenn sich die Tür des Gefrierteils unterhalb des Kühlteils befindet, setzen Sie den Schraubenschlüssel in die Nut der Schraube links ein und lassen ihn in die Pfeilrichtung drehen bis die beiden Türen in gleicher Höhe eingestellt sind.

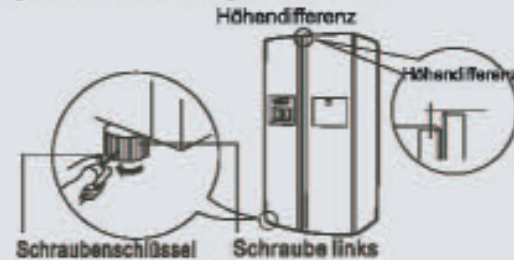

Standorte vor direkter Sonneneinstrahlung und Heizquellen schützen.



Wenn die Tür des Gefrierteils oberhalb der des Kühlteils ist, setzen Sie den Schraubenschlüssel in die Nut der Schraube rechts ein und lassen ihn in die Pfeilrichtung drehen bis die beiden Türen in gleicher Höhe eingestellt sind.

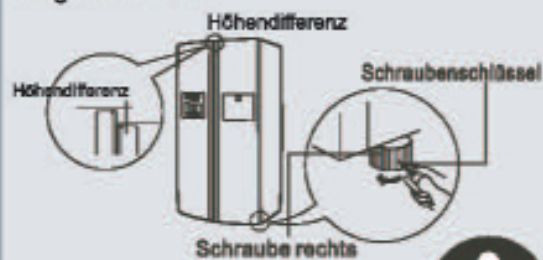

Gerät nicht an feuchten Standorten aufstellen. Wasser und Schmutz mit weichem Tuch entfernen.



Beim Aufstellen einen Raum von mind. 10 cm um das Gerät freihalten. Beim Einbau in einen Schrank müssen die Abstände jeweils 25cm und 5cm zwischen der Oberfläche/Rückseite des Gerätes und der Wand betragen.

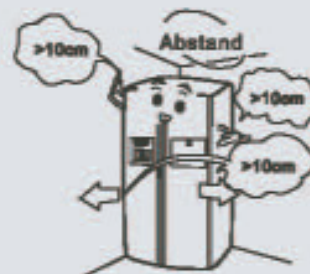

Inbetriebnahme

① Stromanschluss

Nach dem Stromanschluss wird das Gerät automatisch mit der Betriebsart Intelligent und CRUSHEDICE betrieben

Dieses Gerät verfügt über eine Memory-Funktion, die die letzte Betriebsart vor dem Stromausfall automatisch speichert und nach dem Einschalten wieder aufnehmen kann.

② Betriebsarten

Vorschlag:

Ungeachtet der Schwankung der Umgebungstemperatur, kann die Betriebsart Intelligent die optimale und energiesparende Kühlwirkung des Gerätes gewährleisten, ohne irgendeine Einstellung auszuführen.

Das Gerät mit einer der zwei folgenden Betriebsarten je nach Wunsch betätigen.

(1) Betriebsart Intelligent: Es empfiehlt sich, die Betriebsart "Intelligent" zu betätigen, wenn keine speziellen Anforderungen vorhanden sind. Die Taste Intelligent einmal drücken, die Anzeige wird aufleuchten und das Gerät wird automatisch betätigt (Siehe Teil "Funktionen").

(2) Betriebsart Manuell: Die Temperatureinstell Tasten betätigen, um die Temperatur manuell einzustellen.

③ Beschickung der Lebensmittel

Den Kühlschrank für eine Weile leerlaufen lassen. Lebensmittel erst dann hineinstellen, wenn es im Kühlschrank kalt genug ist.



Es ist zu beachten, dass sich bei Veränderungen der Temperatureinstellungen der neue Wert nur langsam anpasst. Er ist abhängig von der Veränderung der Umgebungstemperatur, der Häufigkeit des Türöffnens und der Beschickung.

Verwenden der digitalen Anzeige

①

Bedienblende

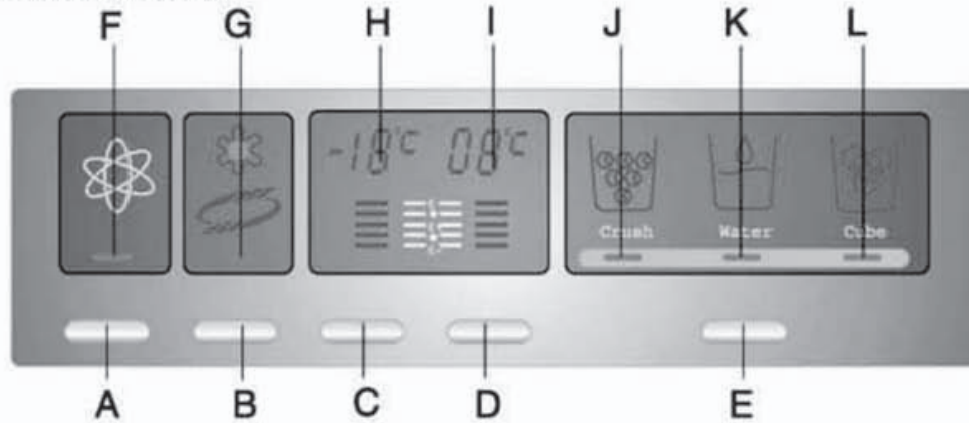

- A. Betriebsart Intelligent Taste
- B. Superfrost Taste
- C. Gefriertemperatureinstellungstaste
- D. Kühltemperatureinstellungstaste
- E. Eis/Wasser Wechsel
- F. Anzeige Betriebsart Intelligent
- G. Anzeige Superfrost
- H. Anzeige Gefriertemperatur
- I. Anzeige Kühltemperatur
- J. Anzeige gebrochenes Eis
- K. Anzeige kaltes Wasser
- L. Anzeige Eiswürfel

②

Betriebsart Intelligent



In der Betriebsart Intelligent wird die innere Temperatur nach der Veränderung der Umgebungstemperatur automatisch eingestellt. Taste A einmal drücken, woraufhin die Lampe F aufleuchtet und die Betriebsart Intelligent betätigt wird. Taste A noch einmal drücken, woraufhin die Lampe F erlischt und die Betriebsart Intelligent aufgehoben wird.

③

Störungsanzeige

Bei Störungen der Hauptkontrolle und anderer Funktionen wird die Temperatur von Kühl- und Gefrierraum nicht angezeigt. Bitte wenden Sie sich gegebenenfalls an den Kundendienst.

Verwenden der digitalen Anzeige

4 Superfrost



Nach ernährungswissenschaftlichen Erkenntnissen ist eine Superfrosteinrichtung für das Durchfrieren der Lebensmittel in kürzester Zeit erforderlich. Durch Betätigung der Taste B wird die Lampe G aufleuchten und der Superfrost betätigt. Durch weitere Betätigung wird die Superfrostleistung sofort aufgehoben und die Lampe G erlöscht. (In der Betriebsart Intelligent ist die Superfrost nicht zu betätigen.)

5 Temperatureinstellungen

- Bei der ersten Inbetriebnahme wird die Betriebsart Intelligent betätigt. Die Taste für Betriebsart Intelligent betätigen, woraufhin die Betriebsart Intelligent aufgehoben wird.
- Temperatureinstellung (Die Betriebsart Intelligent muss aufgehoben werden.)

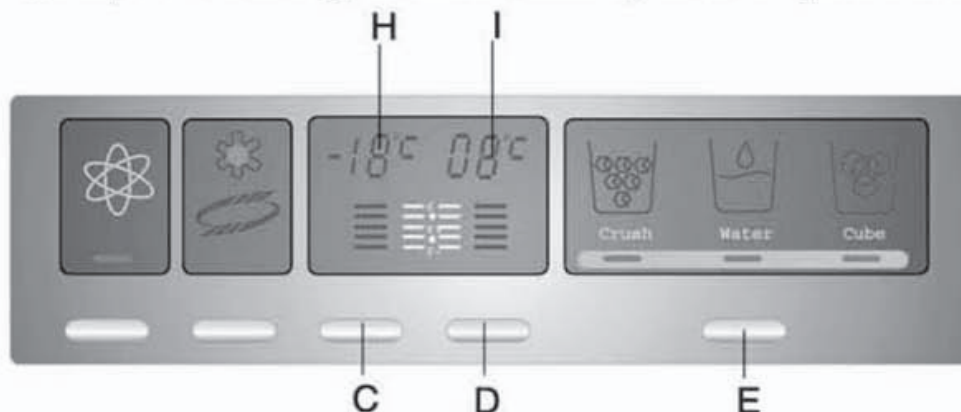

Kühltemperatureinstellung: Taste D drücken, Lampe I fängt an zu blinken. Bei jeder Betätigung der Taste D wird die Temperatur um eine Stufe im Bereich von Stufe 1 bis Stufe 5 (3°C) erhöht. Der Zyklus wird ab Stufe 1 (7°C) wiederholt, wenn die Taste D weiter betätigt wird.

Gefriertemperatureinstellung: Taste C drücken, Lampe H fängt an zu blinken. Bei jeder Betätigung der Taste C wird die Temperatur um eine Stufe im Bereich von Stufe 1 bis Stufe 5 (-22°C) erhöht. Der Zyklus wird ab Stufe 1 (-15°C) wiederholt, wenn die Taste C weiter betätigt wird.

Eiswürfel/Wasser Wechsel: Taste E zur Auswahl
Eiswürfel/Eisbruchstück/kaltes Wasser betätigen. Die gewünschte Funktion einstellen, wenn die jeweilige Anzeigelampe aufleuchtet:

Verwenden der digitalen Anzeige

6

Alarm bei Türöffnung

Ein Summeralarm wird je nach bestimmter Dauerertönen, wenn die Gerätetür auf Dauer geöffnet odernicht vollständig geschlossen wird.

7

Anzeigekontrolle

30 Minuten nach der letzten Betätigung jeglicher Taste wird der Bildschirm vollständig dunkel. Die Anzeige des Bildschirms wird durch Betätigung einer beliebigen Taste oder Öffnen irgendeiner Gerätetür aktiviert.

8

Kühlbetrieb aktivieren/deaktivieren

Der Kühlbetrieb wird deaktiviert, wenn die Taste D (Kühltemperatureinstellung) für 3 Sekunden fest gedrückt wird. Dabei wird das Symbol I (Zahl und Stufe) erlöschen, während die Beleuchtung im Kühlteil ordnungsgemäß funktioniert. Der Kühlbetrieb wird dann aktiviert, sobald die Taste D wieder für 3 Sekunden fest gedrückt wird. Daraufhin wird der Kühlbetrieb aktiviert und das Symbol I angezeigt.

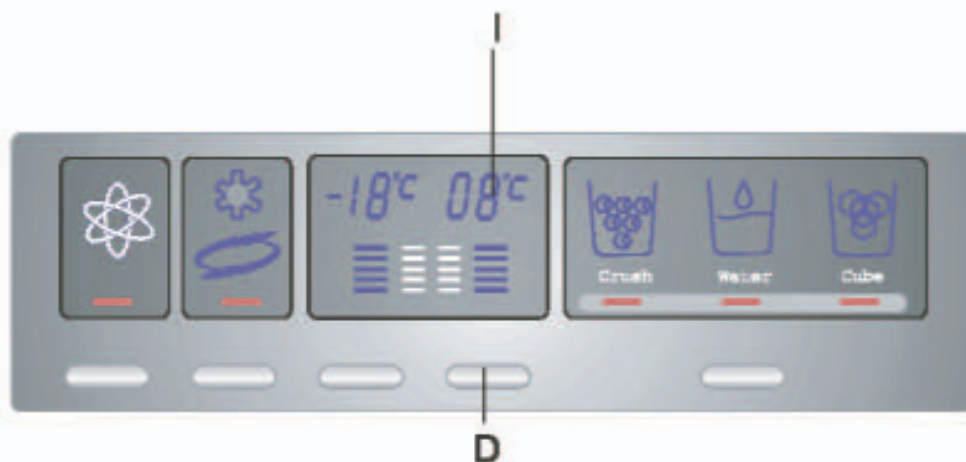

Kühlraum

Für kurzfristiges Lagern der Lebensmittel den Kühlraum verwenden

Die durchschnittliche Temperatur von 0°C-10°C im Kühlraum ist für ein langfristiges Lagern der Lebensmittel nicht kalt genug und kann nur für kurzfristiges Lagern der Lebensmittel verwendet werden.



Höheneinstellung der Glasböden

Die Höhen der Absteller können nach der Kühlguthöhe frei versetzt werden.

Die Absteller lassen sich zur Positionseinstellung oder Reinigung herauschieben. Zur Reinigung die Absteller in Richtung 1 ziehen und anschließend in Richtung 2 drehen bis sie sich in senkrechter Position befinden. Dann die Absteller in Richtung 3 herausnehmen. Die Absteller sind herauszunehmen, wenn die Gerätetür 90 Grad offen ist.

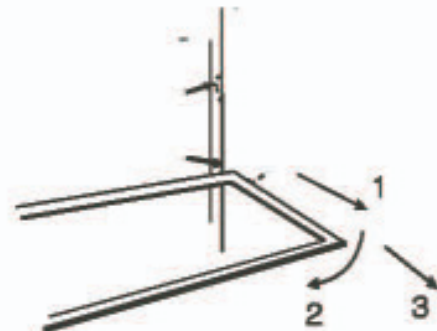

Höhenverstellung und Reinigung des Flaschenhalters

Die beiden Seiten des Flaschenhalters festhalten und in Richtung ① und ② herausziehen.

Nach der Reinigung den Flaschenhalter wieder anbringen oder in Position bringen.

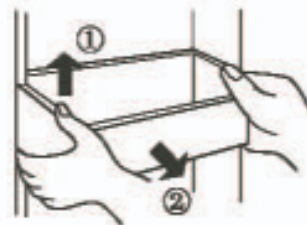

Kühlraum

Einordnungsbeispiel

Lebensmittel sollten nach den unterschiedlichen Temperaturbereichen im Kühlraum eingeordnet werden:

- ① Eier, Butter und Käse
- ② Konservengetränke, Konserven und Gewürze
- ③ Getränke, Flaschen
- ④ Konserven
- ⑤ Fleischprodukte
- ⑥ Mehlwaren, Konserven, Milch
- ⑦ Fertiges Fleisch, Wurst
- ⑧ Obst, Gemüse, Salate

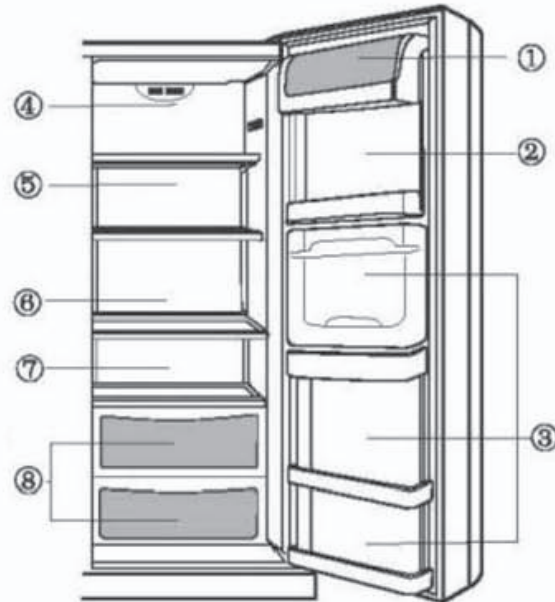

Abbau der Abdeckung der Gemüseschale

Das Hinterteil der Glasböden zuerst in Richtung ① heben und dann in Richtung ② herausziehen. Anschließend den Absteller in Richtung ③ drehen und die Gemüseschale herausnehmen, wenn die Tür bis auf 90 Grad geöffnet ist.

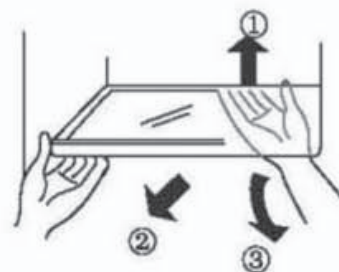

Kühlraum

Gemüseschale und ihre Anwendung

Das Gerät ist mit einer Gemüseschale ausgestattet, die für das Konservieren von Gemüse und Obst vorgesehen ist. Die Feuchtigkeit in der Gemüseschale lässt sich individuell einstellen:

- Reduzieren oder schließen der Lochfläche wird eine höhere Feuchtigkeit in der Gemüseschale zur Folge haben, die sich für die Konservierung von Gurken, Trauben, Kiwi, Pflaumen usw. eignet.
- Vergrößern der Lochfläche wird eine niedrige Feuchtigkeit in der Gemüseschale zur Folge haben, die sich für die Konservierung von Erdbeeren, Mandarinen, Bohnen, Knoblauch, Wassermelonen, Pflaumen und Tomaten usw. eignet.
- Es ist sicherzustellen, dass sich der Vorderteil der Abdeckung von der Gemüseschale auf der inneren Seite der Gemüseschale befindet. Zuerst die Gemüseschale und dann die Abdeckung entfernen. Genau umgekehrt ist es beim Anbringen...



Kontrollknopf für Feuchtigkeit

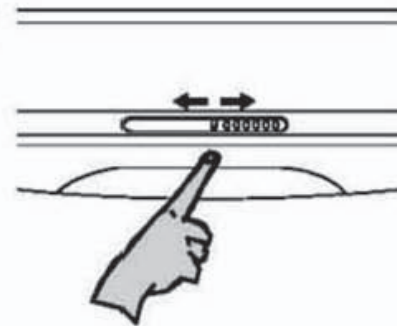

Beleuchtungslampe oben im Kühlraum Auswechseln

Glühlampendaten: 220-240V~/25W

Fassung: E27 (keinenfalls eine Lampe von mehr als 25W einsetzen):

Auswechseln der Glühlampe,

- Netzstecker ziehen
- Schrauben unter der Abdeckung abschrauben.
- Abdeckung in Richtung ① heben und in Richtung ② herausziehen.
- Glühlampe wieder anbringen.

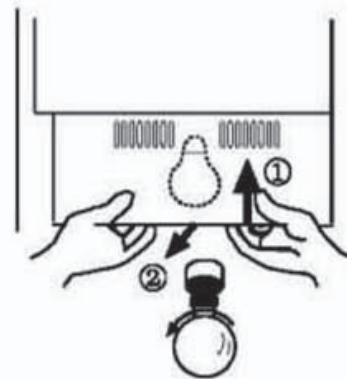

Hinweise zum Kühlen

Heiße Speisen und Getränke vor dem Einlegen in das Kühlfach auf Zimmertemperatur abkühlen lassen.



Vor dem Lagern Lebensmittel waschen und abwischen.



Vor dem Lagern von Lebensmitteln sollten Sie diese verpacken und verschließen. Somit vermeiden Sie Geruchsbildung und Austrocknen.



Die Waren portionsgerecht für Ihren Haushalt sortieren und abpacken. Das am Kürzesten zu verwendende Lebensmittel in vorderen Teil der Abstellroste einlegen, um unnötiges langes Öffnen der Gerätetür zu vermeiden.



Den Kühlschrank nicht mit Lebensmitteln überfüllen. Einen Abstand unter den Lebensmitteln und zwischen den Lebensmitteln und der Innenwand des Gerätes beim Lagern beachten.

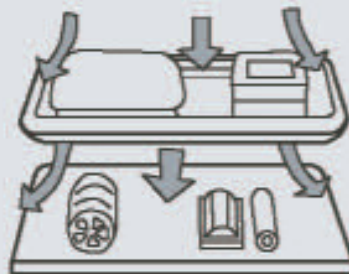

Tipps zum Kühlen

Beim Lagern von Rettich die Blätter wegschneiden, um dadurch die Absorption von Nährstoffen zu vermeiden.



Gefriergut im Kühlraum abtauen hilft Energie zu sparen.



Nicht unbedingt zu kühlende Artikel:
Zwiebel, Paprika, Knoblauch, Ingwer.



Nicht zum Kühlen geeignete Artikel:
Flaschenkürbis, Melone, Banane, Ananas.
Beim Kühlen wird der Stoffwechsel gefördert. Unreifes Obst im Kühlschrank lagern.



Achtung: Die Eierablagenicht als Eiwürfelschale verwenden und keinesfalls in den Gefrierraum oder die Kühlzelle stellen, um Risse zu vermeiden.

Home Bar (HRF-663BSS, HRF-663ATA2*, HRF-663ASA2*, HRF-663ASB2*)

①

Inbetriebnahme

Um das Barfach zu öffnen, drücken Sie die Taste des Fachs. Dabei wird das Barfach selbst geöffnet.

Home Bar lässt sich so in Betrieb nehmen, ohne die Gerätetür zu öffnen, so dass Energie eingespart werden kann.

Die Beleuchtung im Kühlraum wird aufleuchten, wenn die Tür der Home Bar geöffnet wird.



②

Home Bar kann allgemeine Lebensmittel wie etwa Getränke lagern.



Home Bar (HRF-663BSS, HRF-663ATA2*, HRF-663ASA2*, HRF-663ASB2*)

3

Die innere Abdeckung der Home Bar nicht herausnehmen.

Home Bar wird nicht in Betrieb gesetzt, wenn die Abdeckung entfernt wurde.

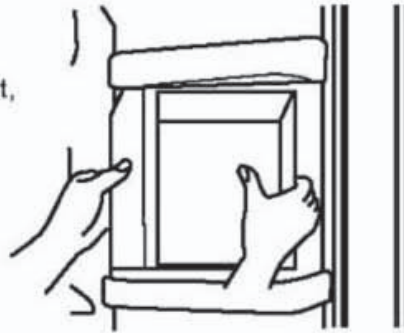

4

Kinder von der Home Bar fernhalten

da sonst die Home Bar beschädigt werden könnte und Kinder verletzt werden könnten.

Anmerkung: Home Bar lässt sich in Betrieb setzen, ohne dabei die Gerätetür zu öffnen, so dass Energie eingespart werden kann. Die Tür der Home Bar möglichst sofort schließen, um die Kälte im Gerät zu erhalten. Das Warnsystem wird aktiviert, wenn die Tür nicht ordnungsgemäß geschlossen ist.



Gefrierraum

Für langfristiges Lagern der Lebensmittel den Gefrierraum verwenden

Eine niedrige Temperatur im Gefrierraum ist für langfristiges Lagern der Lebensmittel erforderlich. Die angegebene Lagerdauer auf der Verpackung nicht überschreiten.

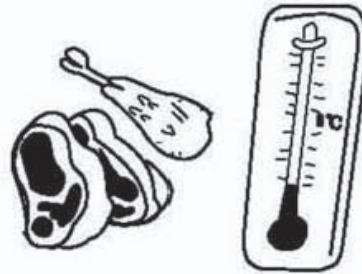

Abbauen und Reinigung der Glasböden

Den Hinterteil des Abstellers zuerst in Richtung ① heben und dann in Richtung ② herausziehen. Anschließend den Absteller in Richtung ③ drehen und herausnehmen, wenn die Tür bis auf 90 Grad geöffnet ist.

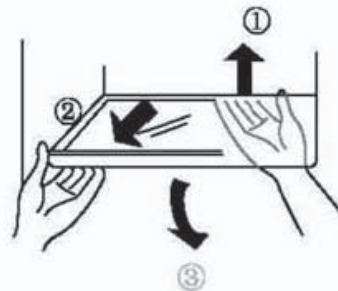

Innenbeleuchtung und Auswechseln der Glühlampe

Glühlampendaten: 220-240V~/25W

Fassung: E27 (keinenfallseine Lampe von mehr als 25W einsetzen)

Auswechseln der Glühlampe,

- Netzstecker ziehen bzw. Sicherung ausschalten oder herausschrauben.
- Abdeckung in Richtung ① heben und in Richtung ② herausziehen.
- Glühlampe gegen den Uhrzeigersinn drehen und herausnehmen. Neue Glühlampe gleicher Daten verwenden.
- Abdeckung wieder anbringen.

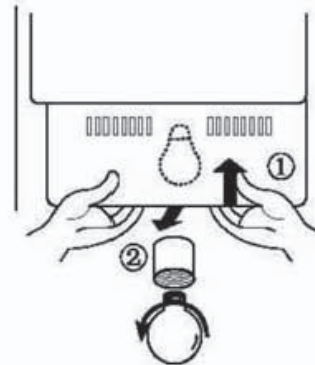

Höhenverstellung und Reinigung des Flaschenhalters

Die beiden Seiten des Flaschenhalters festhalten und in Richtung ① und ② herausziehen.

Nach der Reinigung den Flaschenhalter wieder anbringen oder die Position einstellen.

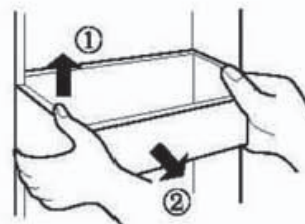

Achtung: Gefrorene Lebensmittel (wie etwa Eis) sollten nicht auf dem Flaschenabsteller sondern im Gefrierraum gelagert werden, da sonst die Lebensmittel infolge der Temperaturveränderung in der Nähe beim Öffnen und Schließen der Gerätetür leicht verderben.

Hinweise zum Gefrieren

Heiße Speisen und Getränke vor dem Hineinlegen in den Gefrierraum auf Zimmertemperatur abkühlen lassen.



Die Waren portionsgerecht für Ihren Haushalt abpacken jede Portion bis zu 2,5kg. Die Portionen frieren schneller durch und die Qualität bleibt beim Abtauen und Zubereiten somit am besten erhalten.



Vor dem Einfrieren die Waren verpacken. Die Packungen sollten trocken sein, um ein Zusammenfrieren zu vermeiden. Für das Verpacken nur gefriergeeignetes Verpackungsmaterial verwenden; es muss widerstandsfähig, geschmacksneutral, luft- und flüssigkeitsundurchlässig sein, um Geschmacksübertragungen und Qualitätsminderung zu vermeiden.



Die Verpackungen immer mit Datum und Inhalt beschriften und die angegebene Lagerdauer des Gefriergutes nicht überschreiten; so werden Qualitätseinbußen vermieden.

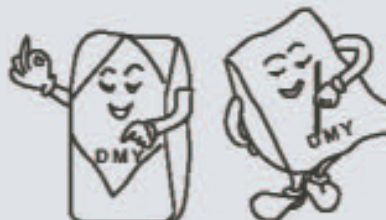

Zum Abtauen grundsätzlich nur soviel aus dem Gefrierraum entnehmen, wie unmittelbar benötigt wird. Einmal aufgetaute Lebensmittel dürfen auf keinen Fall wiedereingefroren werden.



Keine größeren Mengen frischer Lebensmittel auf einmal hineinlegen als die unter Gefrierleistung angegebene Menge ausweist.



Inbetriebnahme des Eiserzeugers und des Wasserspenders

1

Vorbereitung vor der Inbetriebnahme des Eiserzeugers und des Kalt-Wasser-Wasserspenders

Der Eiswürfelbereiter lässt sich direkt an die Wasserzuleitung anschließen (Option A), wenn ein Filter installiert oder der Eiswürfelbereiter direkt an die Flasche für Mineralwasser angeschlossen wird (Option B), nachdem eine Wasserpumpe angeschlossen wurde.

- Die Wasserleitung auf die gewünschte Länge zurechtschneiden und vor Knicken schützen. Die empfohlene maximale Länge der Wasserleitung ist 12m. Die Leistung der Eiswürfelzubereitung könnte durch einen Verlust des Wasserdrucks beeinflusst werden, wenn die Wasserleitung zu lang ist.
- Die Wasserleitung von allen Wärmequellen fernhalten.
- Die Wasserzuleitungen sollten von professionellen Fachleuten installiert und überprüft werden.
- Bei der ersten Inbetriebnahme die Taste für kaltes Wasser mehrmals für eine Minute halten, um Wasser in den Tank im Kühl-/Gefrierraum zu leiten, bis kaltes Wasser herausfließt. Dabei ist zu beachten, dass die Taste für kaltes Wasser nicht lange zugehalten wird; dsonst das Wasserventil zu warm wird.

Option A:

- Installation der Wasserzuleitung
Der Druck von dem gewünschten kalten Wasser für den automatischen Eiserzeuger muss im Bereich von 1,5-8,5 bar liegen.
- Es empfiehlt sich, Trinkwasser für die Eiswürfelzubereitung zu verwenden, da der Reiniger nur über eine Filterfunktion verfügt und die Bakterien nicht sterilisieren kann.

Option B:

- Die Wasserpumpe muss mit einer separaten Steckdose verwendet und richtig geerdet werden.
- Es ist verboten, ohne Berechtigung die Wasserpumpe ab- bzw. umzubauen oder die Wasserzuleitung umzugestalten und zu reparieren.
- Feuergefährliche Materialien wie etwa Benzin nicht in der Nähe der Wasserpumpe lagern oder verwenden, um Brände zu vermeiden.
- Die Wasserpumpe ist nur zur Zuleitung von Leitungswasser bei Raumtemperatur zu verwenden und nicht geeignet für chemische Stoffe, Saft, Getränke mit Obstkörnern bzw. Kaffee oder heißen Flüssigkeiten.
- Bei langer Nichtverwendung der Wasserpumpe den Netzstecker herausziehen und vom Stromnetz trennen.
- Es ist regelmäßig zu überprüfen, ob im Wassertank genügend Wasser vorhanden ist.
- Die Wasserpumpe nicht pressen, schütteln oder anprallen.
- Die Wasserpumpe und den Behälter für Leitungswasser auf eine stabile und waagerechte Oberfläche stellen.
- Den kleinen Deckel des Behälters für Leitungswasser aufmachen und wieder mit einem Staubschutzdeckel bedecken. Einen Schlauch bis zum Boden des Behälters führen und das andere Ende in den Eintritt (mit Symbol INLET) der Wasserpumpe stecken. Einen anderen Schlauch mit einem Ende in den Austritt (mit Symbol OUTLET) der Wasserpumpe stecken und das andere Ende an den Ventileintritt der Rückwand unterhalb des Kühlschranks anschließen.

Inbetriebnahme des Eiserzeugers und des Wasserspenders

2

Vorsichtsmaßnahmen

- Die Wasserleitung des Eiserzeugers keinesfalls mit einer Temperatur niedriger als 0°C installieren, um ein Gefrieren der Wasserleitung zu vermeiden.
- Das Ventil einschalten und die Wasserleitung spülen, um nach Wasserlecks an den Anschlüssen der Wasserzuleitung zu schauen. Das Ventil wieder ausschalten, wenn das Wasser rein und klar wird.
- Der Eiswürfelbereiter fängt erst dann an zu arbeiten, wenn eine Temperatur von -15°C oder niedriger als -15°C erreicht ist. (Die ersten Fertigungen von Eiswürfeln sind nicht zu gebrauchen.)
- Es ist nach dem Aufstellen des Gerätes sicherzustellen, dass die Wasserzuleitung richtig positioniert wird, um Quetschen oder Beschädigungen zu vermeiden.
- Die Installation des Eiserzeugers muss von einem autorisierten Vertretungsdienst durchgeführt werden.
- Der Eiserzeuger ist nur an eine standardisierte Kaltwasserleitung anzuschließen.
- Wenn die Wasserspenderleuchte nicht funktioniert, wenden Sie sich bitte an Haier Kundendienst oder den qualifizierten Personen, um die Leuchte zu reparieren.

3

Betriebsprinzip des Eiserzeugers

In jedem Zyklus werden 8 Eiswürfel zubereitet. Die Kapazität der Eiswürfelzubereitung ist abhängig von der Temperatur im Gefrierraum, der Umgebungstemperatur und der Häufigkeit des Türöffnens.



Achtung: Eiswürfel erst 24 Stunden nach der Installation des Gerätes erst zu bereiten.

Die ersten Eiswürfel sind nicht zu verwenden, wenn das Gerät zum ersten Mal verwendet oder lange außer Betrieb gesetzt wurde.

Die Eiswürfel manuell in Ordnung bringen, um sicherzustellen dass die Schale voller Eiswürfel ist.

Einige Stücke von den 8 Eiswürfeln, die von einem Zyklus aus dem Eiserzeuger springen, könnten miteinander verkleben.

Abbau und Installation der Eiswürfelschale

Entnahme der Eiswürfelschale

Die Eiswürfelschale im mittleren Feld einklemmen und von dem Absteller entfernen.

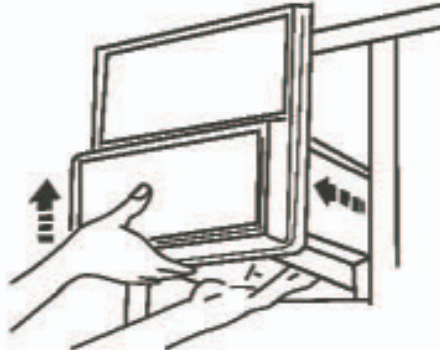

Eiswürfelschale zurückstellen

Die Eiswürfelschale in die Rinne zwischen den beiden Seiten der inneren Buchse rutschen lassen, bis die Klammer an der Position gesperrt wird.

Wenn sich die Eiswürfelschale der Position nicht anpassen kann, die Schale herausnehmen, das Stützgestell um 90° drehen und dann die Eiswürfelschale wieder zurückschieben, bis die Klammer der Schale in die Rinne gesperrt werden kann.

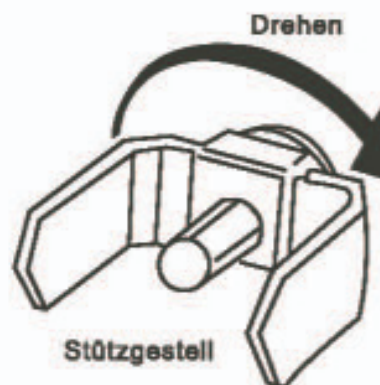

Inbetriebnahme des Wasserspenders

Inbetriebnahme des Wasserspenders

Eine Option aus Brucheis, Eiswasser und Eiswürfel wählen. Die Taste Eis/Wasser mit einem Glas wie in der Fig. angezeigt leicht drücken.

① Zufuhr von Brucheis

- Die gewünschte Taste drücken, daraufhin wird die Anzeige für Brucheis aufleuchten.
- Den Hebel leicht schieben, daraufhin werden Brucheis zugeführt.



② Zufuhr von Eiswürfeln

- Die gewünschte Taste drücken, daraufhin wird die Anzeige für Eiswürfel aufleuchten.
- Den Hebel leicht schieben, daraufhin werden Eiswürfel zugeführt.



③ Zufuhr von Eiswasser

- Die gewünschte Taste drücken, daraufhin wird die Anzeige für Eiswasser aufleuchten.
- Den Hebel leicht schieben, daraufhin wird Eiswasser zugeführt.



Zufuhr von Brucheis

- Eisbruchstücke werden gleichzeitig zugeführt, auch wenn die Zufuhr von Eiswürfel ausgewählt wird. Es ist Zufall, wenn mehr Eiswürfel zum Eisbrecher hinzugeführt werden.
- Es ist normal, dass bei häufiger Zufuhr von Eisbruchstücken Schneeanlagerungen an der Tür der Eisrinne entstehen, die dann verdampfen.
- Das Glas nahe an den Wasserspenders stellen, um Verschüttungen von Eisbruchstücken zu vermeiden.

Zufuhr von Eiswasser

- Direkt nach der Installation ist noch kein Eiswasser verfügbar, da etwas Luft in der Wasserleitung vorhanden ist. Die Zufuhr Taste für Eiswasser für mind. 2 Minuten halten, um die bleibende Luft vollständig zu entfernen.
- Zugeführtes Wasser wird dann zunehmend kühler.
- Eiswasser enthält keine Eiswürfel. Eisbruchstücke oder Eiswürfel in das Eiswasser hinzufügen, um niedrigere Temperatur des Eiswassers zu erreichen.



Achtung: Finger oder andere Gegenstände von dem Wasserspenders fernhalten.

Vorsichtsmaßnahmen des Wasserspenders

Vorsichtsmaßnahmen

Diese Anweisungen sind nur auf die Produkte mit automatischer Eiswürfelzubereitung, Eisbrecher und Versorgung von kaltem Wasser anwendbar.

- Keine zu tiefen oder zu flachen Gläser verwenden.
- Das Glas möglichst nahe an den Eiswürfelaustritt halten, um ein Herunterfallen der Eiswürfel oder Sperren der Eiswürfelzufuhr zu vermeiden.
- Der Eiswürfelaustritt wird 5 Sekunden nach der Eiszufuhr zugeschlossen.
- Bei Zufuhr von Eiswürfeln das Glas für weitere 2-3 Sekunden an den Eisaustritt halten, nachdem der Schalter losgelassen wurde, da weitere Eiswürfel zugeführt werden könnten.
Bei Zufuhr von Wasser das Glas für weitere 10-20 Sekunden an den Eisaustritt halten, nachdem der Schalter losgelassen wurde, da weiteres Wasser zugeführt werden könnte.
- Wasserempfangschale regelmäßig entleeren und Wassertropfen unten am Zuteilautomaten mit einem Tuch abwischen und trocknen.
- Ein paar Brucheis können noch austreten, wenn die Zufuhr von Eiswürfeln erst nach der Zufuhr von Eisbruchstücken ausgewählt wird.
- Die bleibenden Eisbruchstücke am Eisaustritt entfernen, um ein Sperren zu vermeiden.
- Getränkekanne oder andere Lebensmittel nicht in die Eiswürfelschale stellen, da sonst der Eiswürfelhersteller beschädigt werden könnte.
- Den Eisaustritt nicht mit der Hand in Berührung kommen lassen und die Abdeckung des Eiswürfelherstellers nicht abbauen, um Verletzungen zu vermeiden.
- Die ersten Gläser Wasser (ca. 7) und Eiswürfel (ca. 20 Stück) sind nicht zu verwenden, wenn das Gerät zum ersten Mal verwendet oder lange außer Betrieb gesetzt wurde.
- Anderweitig besorgte Eiswürfel keinesfalls in die Eiswürfelschale stellen, da sie sonst nicht zerquetscht oder zugeführt werden könnten.
- Eine unwirksame Wasserzuleitung könnte kleine Eiswürfel zur Folge haben. Eine übermäßig arbeitende Wasserzuleitung wird zu große Eiswürfel zur Folge haben. Außerdem kann Wasser aus der Eiswürfelschale überlaufen und die Eiswürfel zusammenkleben. Ggf. den Wasserhahn einstellen oder wenden Sie sich bitte an autorisierte Fachleute.



Achtung: Das Motorventil und das Relais könnten Geräusche erzeugen, wenn Eiswürfel zugeführt werden.

Abtauen · Reinigen

Abtauen

Das Gerät taut automatisch ab.

Reinigen

Um Geruchsbildung zu vermeiden, den Kühlschrank regelmäßig reinigen.

- Aus Sicherheitsgründen vor dem Reinigen den Netzstecker herausziehen.
- Gerät mit weichem Tuch oder Schaumgummi in lauwarmem Wasser, dem geringe Zusätze von neutralem Spülmittel beigegeben werden können, reinigen.
- Wasser an der Oberfläche mit einem Lappen trocknen.



Achtung: Spitze Gegenstände oder Stahlbürsten und folgende chemikalische Lösungsmittel dürfen nicht verwendet werden: Scheuermittel oder Lack, Amylacetat, heißes Wasser bzw. Säure, alkalihaltige Putzmittel usw.



Achtung: Das Gerät nicht mit Wasser übergießen. Lappen oder Schaumgummi zum Reinigen der "Schalter" und "Beleuchtung" trocknen.

- Auf das regelmäßige Reinigen der Türdichtung achten



Außer Betrieb

Bei Stromausfall

Das Aufbewahren der Lebensmittel bei Stromausfall ist auch im Sommer für einige Stunden möglich.

- Keine neuen Lebensmittel ins Gerät einstellen und bei Stromausfall das Gerät möglichst geschlossen halten.
- Wenn Sie von einem Stromausfall erfahren, mehr Eiswürfel bereiten und in den oberen Teil des Kühlraums stellen.



Achtung: Temperaturerhöhungen im Gefrierraum, verursacht durch einen möglichen Stromausfall oder andere Störungen, verringert die Lagerzeit der Lebensmittel sowie deren Qualität.

Außer Betrieb setzen

Soll das Gerät längere Zeit außer Betrieb gesetzt werden, muß die Ein-Aus-Taste gedrückt, und der Netzstecker gezogen.

Das Gerät wie beschrieben reinigen. Weiterhin müssen während der Außerbetriebsetzung die Gerätetüren offenstehen, um Geruchsbildung zu vermeiden.

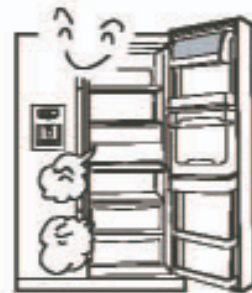

Achtung: Grundsätzlich das Gerät nicht außer Betrieb setzen, da sonst die Lebensdauer des Gerätes verkürzt wird.



Achtung: Einen Zeitabstand von mindestens 5 Minuten zwischen dem Ausschalten und erneuten Einschalten des Gerätes beachten.

Außer Betrieb

Im Urlaub

- Vor langfristigem Urlaub Gerät ausschalten, Lebensmittel herausnehmen, Reifschicht entfernen, innen reinigen und Tür offenstehen lassen, um Geruchsbildung zu vermeiden.



Transport

- Netzstecker herausziehen.
- Alle Lebensmittel dem Kühlschrank entnehmen.
- Absteller, Gemüseschale und Schubfach mit Klebebändern befestigen.
- Gerätetür schließen und mit Klebebändern befestigen.
- Der höchste Neigungswinkel beim Transport (der Winkel mit der senkrechten Richtung) darf nicht 45° überschreiten, um Kältesystemstörungen zu vermeiden.

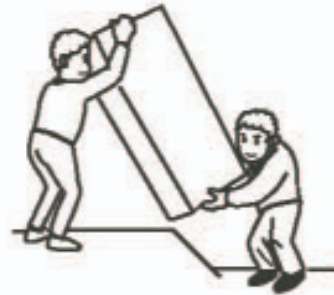

Achtung: Das Gerät keinesfalls flach lagern oder transportieren.

Störungen beheben

Längere Betriebszeit, Temperaturerhöhung am Gehäuse und Kompressor bei erster Inbetriebnahme ist normal.



Einige Geräusche, die bei erster Inbetriebnahme oder beim Starten erzeugt werden, werden beim Normalbetrieb leiser.

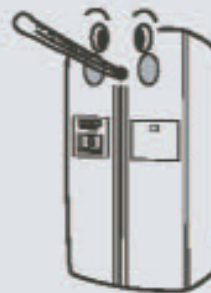

Bei der ersten Inbetriebnahme könnte das Gehäuse des Gerätes warm werden, um Kondensation zu vermeiden.

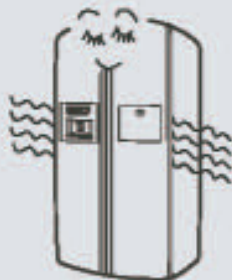

Ein leichtes Geräusch könnte erzeugt werden, wenn der Kompressor in Betrieb genommen wird, beim Starten bleibt oder zum Stillstand kommt.

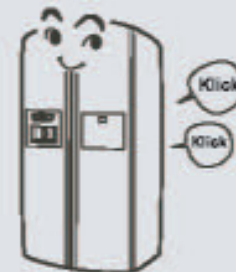

Fließgeräusch des Kühlmittels im Verdampfer und Kompressor ist normal. Kontinuierliches oder abgebrochenes Fließgeräusch beim Einstellen des Betriebs ist normal.



Abtauwasser wird während oder beim Beenden des Abtauvorgangs an die Heizteile tropfen, so dass leichte Geräusche im Verdunster entstehen.

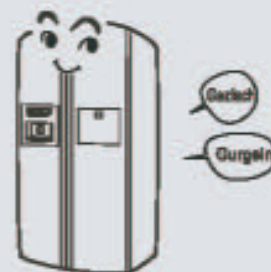

Störungen beheben

Ein leichtes Geräusch wird durch den laufenden Ventilator erzeugt.



Der vorgegebene Stromverbrauch, bei einer Umgebungstemperatur von 25°C, 5°C im Kühlraum, -18°C im Gefrierraum und nach 24-stündigem Normalbetrieb, entspricht der staatlichen Normen. Höherer Stromverbrauch im Gefrierraum durch Beschickung großer Mengen an Lebensmitteln, häufiges oder langes Öffnen der Gerätetür ist normal.



Geräusch beim Verdampfen und den Rohren auf Grund von Temperaturveränderungen.



Wassertropfen am Außengehäuse und Mittelträger des Gerätes bei hoher Raumfeuchtigkeit mit weichem Tuch reinigen.



Service nach dem Verkauf

Sollte während des Betriebs eine Störung auftreten, die Sie selbst nicht wie unten beschrieben beheben können, wenden Sie sich bitte an die nächste Kundendienststelle. Geben Sie dabei unbedingt die vollständige Typenbezeichnung, Ersatzteilindex und Gerätenummer an. (Siehe Typenschild an der Rückwand)



Vor der Reparatur müssen folgende Details bestätigt werden.

Keine Kühlleistung



Das Gerät ist nicht an das Stromnetz angeschlossen (Stecker, Steckdose, Sicherung usw.); das Gerät ist ausgeschaltet.



Zu niedrige Netzspannung

Lampe leuchtet nicht



Glühlampe kaputt.



Das Gerät ist nicht an das Stromnetz angeschlossen.

Ungewöhnliche Geräusche



Der Boden ist nicht eben oder eben genug.



Berührung eines Geräteteils mit Fremdkörpern oder Wand.

Temperatur ist nicht niedrig genug



Die Tür ist nicht vollständig geschlossen oder häufiges und zu langes Öffnen der Gerätetür.



Unter direkter Sonnenbestrahlung oder zu nahe an Ofen und Heizquellen.



Schlechte Be- und Entlüftung. Die Rückwand oder die Seitenplatten des Gerätes sind gesperrt.

Service nach dem Verkauf

Vor der Reparatur müssen folgende Details bestätigt werden.

Langer Lauf des Kompressors oder häufiges Starten

- Bei erster Inbetriebnahme normal.
- Beschickung großer Mengen an Lebensmitteln.
- Gerätetür nicht vollständig geschlossen.
- Häufiges Öffnen der Gerätetür.
- Hohe Umgebungstemperatur.
- Falsche Temperatureinstellung, siehe "Inbetriebnahme".
- Schlechte Be- und Entlüftung

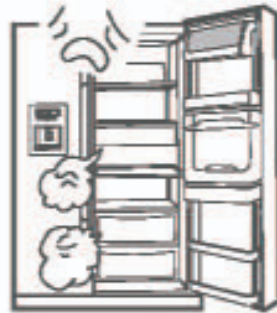

Reif- und Eisschichten an den Lebensmitteln

- Normale Reifschicht unterverpackten, eingefrorenen Lebensmitteln.
- Gerätetür nicht vollständig geschlossen.
- Häufiges und zu langes Öffnen der Gerätetür.
- Lebensmittel zu nah an den Luftaustritt gelegt.

Ungewöhnlicher Geruch

- Lebensmittel mit starkem Geruch nicht richtig verpackt.
- Verdorbene Lebensmittel.
- Das Gerät sollte innen gereinigt werden.



Der Eiserzeuger arbeitet nicht richtig.

- Eiswürfel kleben zusammen. Die zusammengeklebten Eiswürfel entnehmen, zerquetschen und dann nur die getrennten Eiswürfel in die Eiswürfelschale begeben.

- Die Wasserversorgung des Eiserzeugers einstellen, wenn zu kleine oder zu große Eiswürfel erzeugt werden.

- Eiswürfel können miteinander verkleben, wenn sie zu lange gelagert werden.

- Bei Stromausfall die Eiswürfel entnehmen, die Eiswürfelschale reinigen, abwischen und dann zurückstellen, weil die Eiswürfel abtauen und in den Gefrierraum fließen können.

Service nach dem Verkauf

Keine Zufuhr des **Wasserspenders**

- Keine Eiswürfel in der Eiswürfelschale. Warten, bis Eiswürfel verfügbar wird.

- Zu hohe Temperatur im Gefrierraum wird eingestellt. Die Temperatur im Gefrierraum niedriger einstellen, um die Leistung der Eiswürfelzubereitung zu verbessern.

- Das Wasserzuleitungsventil zudrehen. Das Wasserzuleitungsventil aufdrehen.

- Die Tür des Kühl- oder des Gefrierraums wird nicht vollständig geschlossen. Alle Gerätetüren schließen.

Sperren des **Wasserspenders**

- Gefrieren des Abtauwassers an der Spindel auf Grund langer Außerbetriebsetzung, großer Temperaturveränderungen oder hoher Spannungen. Die Eiswürfelschale entleeren, reinigen, abwischen und dann wieder zurückstellen.

- Eiswürfel sperren zwischen dem Eiserzeuger und der Eiswürfelschale. Eiswürfel entfernen.

- Eiswürfel verkleben miteinander. Den Zutellautomat häufiger verwenden.

- Anderweitig besorgte Eiswürfel werden in dem **Wasserspender** verwendet. Nur die Eiswürfel, die von diesem Eiserzeuger erzeugt werden, können für den **Wasserspender** verwendet werden.



Das Symbol  auf dem Produkt oder seiner Verpackung weist darauf hin, dass dieses Produkt nicht als normaler Haushaltsabfall zu behandeln ist, sondern an einem Sammelpunkt für das Recycling von elektrischen und elektronischen Geräten abgegeben werden muss. Durch Ihren Beitrag zum korrekten Entsorgen dieses Produkts schützen Sie die Umwelt und die Gesundheit Ihrer Mitmenschen. Umwelt und Gesundheit werden durch falsches Entsorgen gefährdet. Weitere Informationen über das Recycling dieses Produkts erhalten Sie von Ihrem Rathaus, Ihrer Müllabfuhr oder dem Geschäft, in dem Sie das Produkt gekauft haben.

Haier

Inspired living

Frigorifero/Congelatore combinato

Manuale dell'utente

HRF-663BSS

HRF-663ATA2*

HRF-663ASA2*

HRF-663ITA2*

HRF-663ISA2*

HRF-663ASB2*

HRF-663ISB2*

HRF-663ISB2N

HRF-663ISB2/U

HRF-661TSAA

HRF-661RSSAA

HSBS562IS

HRF-664ISB2

HRF-664ISB2N

HRF-664ISB2*

***=blank, WW, HS, SS, TS, WF**

Grazie per avere scelto di acquistare un frigorifero Haier.

Il presente manuale dell'utente consente di installare e operare correttamente l'elettrodomestico appena acquistato.

Si prega di annotare il modello e il numero di serie nello spazio qui sotto e referenze ture.

È possibile ottenere tali informazioni dall'etichetta posta all'interno del frigorifero.

Modello numero:

Numero di serie:

Data d'acquisto:

Indice

Prima della messa in funzione

Caratteristiche del vostro frigorifero	1
Componenti	2
Precauzioni.....	3-5
Preparazione.....	6-9
Rimozione della porta	10-11
Impostazione del frigorifero/congelatore combinato	12
Messa in funzione.....	13
Funzionamento del display digitale	14-16

Note sui comparti del frigorifero

Comparti del frigorifero	17-19
Note sul raffreddamento	20
Suggerimenti per il raffreddamento	21
Angolo Bar	22-23

Note sul comparto di congelamento

Comparto di congelamento	24
Note sul congelamento	25
Funzioni del dispositivo di formazione del ghiaccio e Dell'erogatore	26-27
Rimozione e installazione del contenitore del ghiaccio	28
Funzione Erogatore	29
Precauzioni nell'uso dell'erogatore	30

Sbrinamento Pulizia Inattività

Sbrinamento	31
Pulizia.....	31
Inattività	32-33

Risoluzione dei problemi e Assistenza clienti

Risoluzione dei problemi	34-35
Assistenza clienti	36-38

- Prima di iniziare, leggere il manuale dell'utente.
- Conservare il manuale dell'utente in un luogo sicuro

Caratteristiche del vostro frigorifero

Il frigorifero/congelatore combinato Haier è dotato di numerose caratteristiche innovative, salvaspazio e salvaenergia.

- (1) **Dispositivo per la formazione dei cubetti di ghiaccio**
Funzione formazione cubetti di ghiaccio automatica, potente tritagliaccio ed erogatore di acqua fredda
- (2) **Angolo bar (HRF-663BSS,HRF-663ATA2*,HRF-663ASA2*,HRF-663ASB2*)**
Qui è possibile conservare bevande ed accedervi senza dover aprire la porta del frigorifero.
- (3) **Ripiani in vetro estraibili**
Ripiani e cassette estraibili nel vano frigorifero e congelatore per una conservazione dei cibi semplificata. A porte completamente aperte, è possibile estrarre tutti i ripiani per una pulizia più facile.
- (4) **Profilo affusolato con vano interno spazioso**
Il frigorifero/congelatore combinato è stato ideato in base ai desideri dei nostri clienti. Grazie ai nuovissimi materiali isolanti salvaspazio, il comparto frigorifero e il comparto congelatore sono in grado di offrire oggi ancora più spazio. I ripiani e i cassette sono in vetro infrangibile di alta qualità.
- (5) **Il comparto congelatore è dotato di un sistema anti-gelo di facile utilizzazione in grado di congelare i cibi in modo veloce e uniforme.**
- (6) **Regolazione della temperatura prima dello scongelamento.**
- (7) **Indicatore automatico che segnala la presenza di un problema**
- (8) **Il frigorifero/congelatore combinato è dotato di un condensatore e l'aria fredda viene fatta circolare tramite una ventola per raggiungere un livello di fresco ottimale.**
- (9) **Allarme sonoro che avverta che la porta è aperta**
Una allarme emette un suono ad intermittenza quando la porta rimane aperta o non è stata chiusa in modo corretto.
- (10) **Modalità Intelligente**
Il fresco ottimale viene automaticamente regolato in relazione alla temperatura interna e dell'ambiente circostante.

Componenti

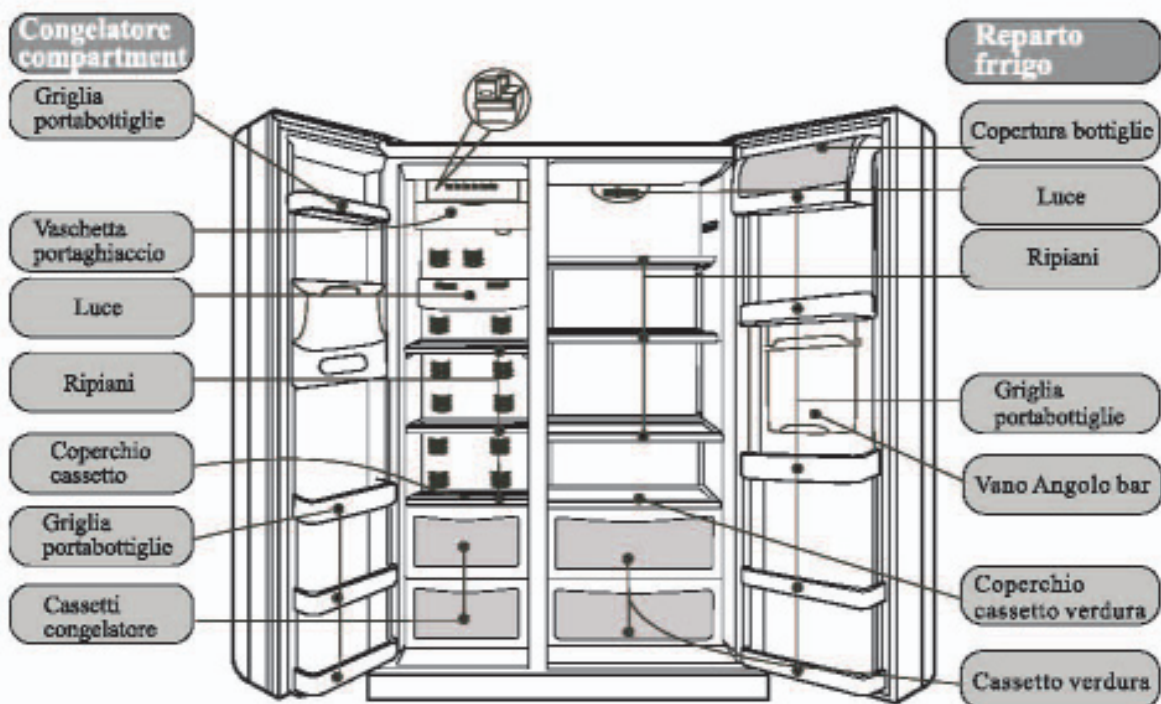

Nota

- La spina di alimentazione deve essere accessibile anche dopo l'installazione dell'elettrodomestico. Se danneggiato, il cavo di alimentazione dell'elettrodomestico deve essere sostituito dal produttore, l'assistenza clienti o da una persona ugualmente qualificata in modo da evitare qualsiasi tipo di pericolo.
- Verificare che l'elettrodomestico non abbia subito danni durante il trasporto. Non collegare l'elettrodomestico se danneggiato. Nell'eventualità di danni, rivolgersi al fornitore.
- Assicurarsi che nessuna parte del circuito di raffreddamento venga danneggiata durante il trasporto e l'installazione.
Se il circuito di raffreddamento avesse subito danni, tenere lontana qualsiasi fonte di eventuale fuoco o scintilla e arieggiare l'ambiente.
- I bambini spesso non si rendono conto dei pericoli legati all'uso degli elettrodomestici; pertanto i bambini e le persone con disabilità devono utilizzare il frigorifero sotto la supervisione di una persona qualificata. Non permettere che i bambini giochino con l'elettrodomestico.
- Per evitare danni all'elettrodomestico, le aperture di ventilazione non devono essere coperte od ostruite.
- Non utilizzare dispositivi meccanici o artificiali o un qualsiasi altro utensile se non quelli raccomandati dal produttore per accelerare il processo di sbrinamento.
- Non utilizzare nessun tipo di dispositivo elettrico all'interno del vano di conservazione del cibo se non quelli raccomandati dal produttore.

La nostra azienda si impegna costantemente al miglioramento dei modelli e delle versioni. Per questo motivo è auspicabile che le modifiche dell'aspetto, degli elementi in dotazione e del funzionamento siano ben accettati dai clienti.

Precauzioni

L'elettrodomestico richiede un'alimentazione di 220-240V/50Hz.

Se la tensione non è compresa fra 187-242V, si potrebbero verificare malfunzionamenti o danni ai controlli, al termostato o al compressore a meno che non si installi un regolatore da almeno 750W.



È necessaria una presa a terra dedicata. L'elettrodomestico è dotato di presa antishock standard la cui messa a terra non dovrebbe essere disattivata. La presa di alimentazione dell'elettrodomestico dovrebbe sempre essere accessibile.

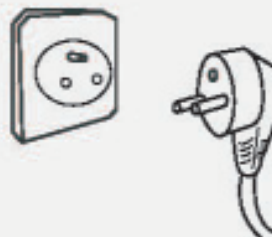

Non danneggiare il cavo di alimentazione.

*Non togliere la spina tirando il cavo di alimentazione ma afferrarla e tirare
*Non posizionare il cavo sotto l'elettrodomestico o calpestarlo.
*Fare attenzione a non danneggiare il cavo di alimentazione quando si stacca l'elettrodomestico dal muro.



Se il cavo di alimentazione è danneggiato o la spina rotta o consumata, sostituire il cavo con uno dello stesso tipo disponibile dal produttore o presso l'assistenza clienti. Il cavo di alimentazione potrà essere sostituito solamente dal produttore, dall'assistenza clienti o da una persona qualificata.



Nel caso si verificassero fughe di gas o altra sostanza infiammabili:

*Chiudere la valvola.
*Aprire porte e finestre.
*Non estrarre o inserire il cavo dall'elettrodomestico.



Estrarre la spina:

*Prima di pulire o di effettuare riparazioni
*Per sostituire una lampadina bruciata



Precauzioni

Non mettere mai sostanze infiammabili, esplosive o corrosive all'interno del frigorifero.



L'elettrodomestico è concepito solamente per la conservazione e il congelamento dei cibi. Non è adatto alla conservazione di vaccini, batteri o campioni chimici i quali richiedono temperature specifiche.



Non conservare combustibile o altri prodotti infiammabili in prossimità dell'elettrodomestico.



Non mettere forni a microonde, regolatori di tensione o estensioni sopra l'elettrodomestico. Non utilizzare dispositivi elettrici o simili all'interno del frigorifero (eccetto quando autorizzati dal produttore).



Per evitare che si facciano male, non permettere che i bambini si arrampichino o si tengano sospesi alla porta dell'elettrodomestico.



Una volta avviato l'elettrodomestico, non toccare il vano interno del congelatore con le mani bagnate altrimenti potrebbero rimanere attaccate alla superficie.



Precauzioni

Onde evitare di farsi male, tenere le dita lontane dalla fessura quando si apre o si chiude la porta. Tenere i bambini lontani dalle porte al momento di aprirle o chiuderle.



Non versare acqua sull'elettrodomestico né posizionarlo in zona bagnate.



I frigoriferi devono essere riparati o modificati solamente da personale qualificato. Riparazioni non corrette possono arrecare gravi danni. Contattare il fornitore o l'assistenza clienti se l'elettrodomestico necessita di riparazioni o modifiche



Non introdurre bottiglie o lattine nel congelatore in quanto potrebbero scoppiare quando il contenuto si congela.



Estrarre la spina in caso di interruzione di corrente, riparazioni o pulizia.

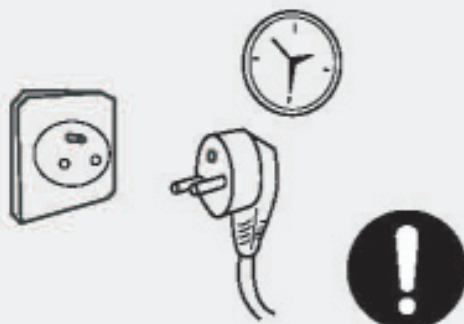

Quando si butta l'elettrodomestico, rimuovere la porta, la guarnizione della porta e i ripiani onde evitare che i bambini giocando si chiudano dentro e mettano a repentaglio la propria vita.

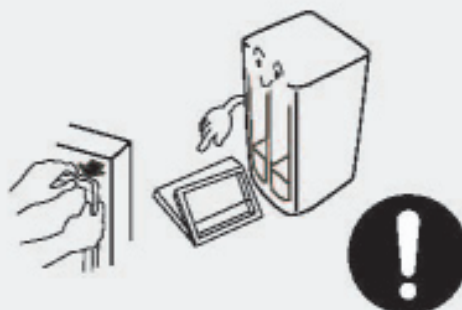

Preparazione

- 1 Disimballaggio**
Togliere l'imballaggio incluso il polistirolo e il nastro adesivo utilizzato per trattenere gli accessori.



- 2 Separare e contare gli accessori in dotazione.**
Controllare che gli oggetti nella scatola corrispondano a quelli della lista di imballaggio.
In caso di mancata corrispondenza, contattare il fornitore.



- 3 Posizionare l'elettrodomestico in un luogo adatto.**
(Particolari nella sezione "Impostazione".)

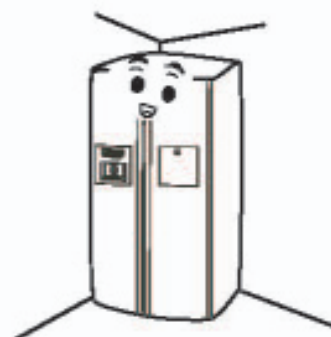

- 4 Sistemazione dello zoccolo**
Aprire le porte del frigorifero e del congelatore, rimuovere lo zoccolo dal comparto frigorifero e quindi procedere all'installazione come illustrato in figura.



Preparazione

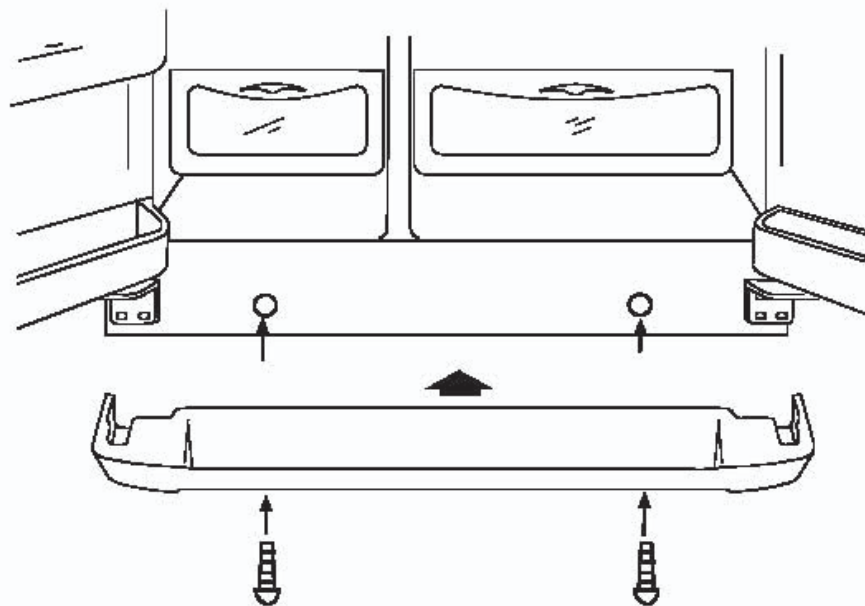

5

Installazione della maniglia della porta

Primo, avvitare la parte 2 nel foro filettato della porta (parte 1); vi sono due viti per porta. Poi, premere la parte 3 con la sua apertura più ampia sulla parte 2. Infine, tirare giù la parte 3 per collegarla saldamente alla porta.

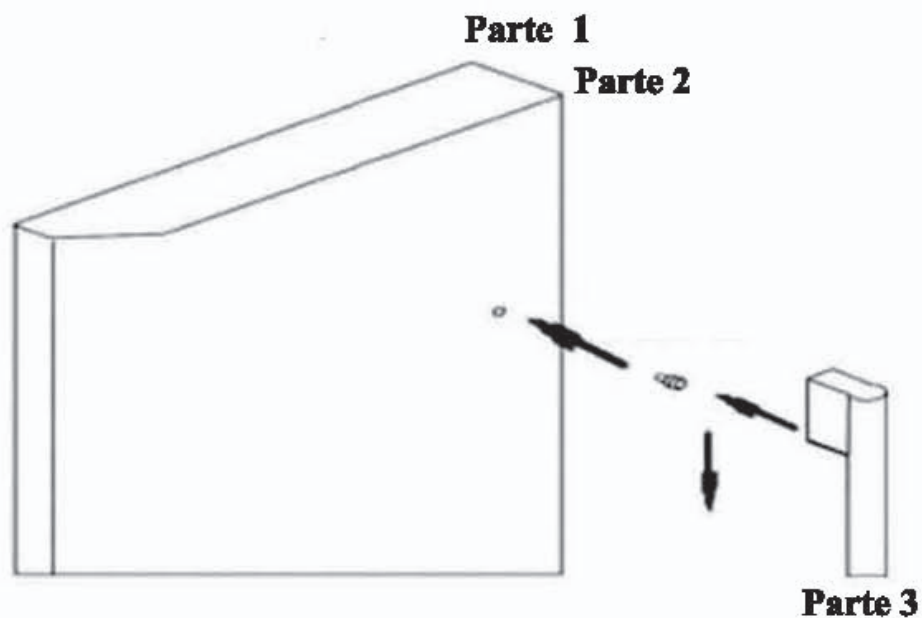

Preparazione

Montaggio della maniglia

Montaggio della maniglia del frigorifero

Per montare la maniglia del frigorifero seguire i seguenti passi:

- 1) Posizionare la vite di connessione nell'apposito foro sulla porta del frigorifero con l'ausilio di un cacciavite (come indicato dalla freccia 1 in fig. 1)
- 2) Posizionare il supporto della maniglia sulla vite di connessione (come mostrato dalla freccia 2 in figura 1) assicurandosi che la maniglia sia in posizione verticale
- 3) Inserire la vite di fissaggio della maniglia nell'apposito foro sul supporto maniglia (come indicato dalla freccia 1 di figura 2) e stringerla con l'ausilio di una chiave a brugola
- 4) Fissare il coprivote sulla testa della vite (come mostrato dalla freccia 2 di figura 2)
- 5) Per smontare la maniglia ripetere le stesse operazioni in senso inverso.

Attenzione:

Si consiglia di non smontare la maniglia del frigorifero salvo particolari necessità. Qualora fosse necessario sostituire la maniglia si consiglia di contattare l'assistenza tecnica

Montaggio della maniglia del congelatore

Per montare la maniglia del congelatore seguire i seguenti passi:

- 1) Posizionare la vite di connessione nell'apposito foro sulla porta del frigorifero con l'ausilio di un cacciavite (come indicato dalla freccia 1 in fig. 3)
- 2) Posizionare il supporto della maniglia sulla vite di connessione (come mostrato dalla freccia 2 in figura 3) assicurandosi che la maniglia sia in posizione orizzontale
- 3) Inserire la vite di fissaggio della maniglia nell'apposito foro sul supporto maniglia (come indicato dalla freccia 1 di figura 4) e stringerla con l'ausilio di una chiave a brugola
- 4) Per smontare la maniglia ripetere le stesse operazioni in senso inverso

Attenzione:

Si consiglia di non smontare la maniglia del frigorifero salvo particolari necessità. Qualora fosse necessario sostituire la maniglia si consiglia di contattare l'assistenza tecnica

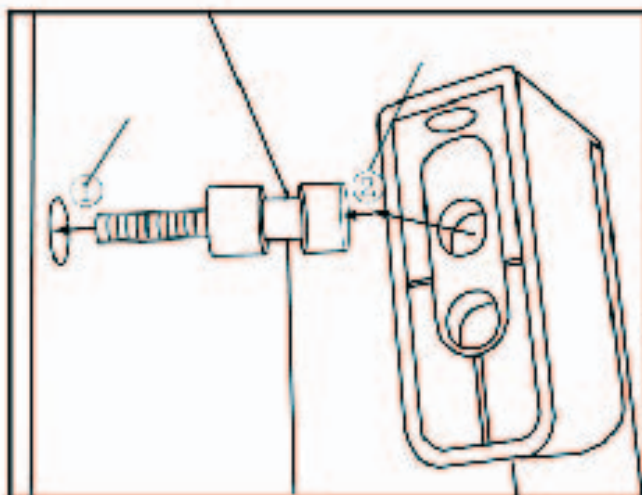

fig. 1

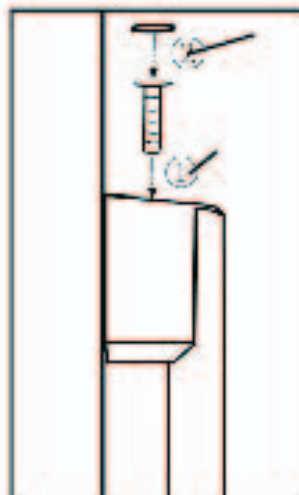
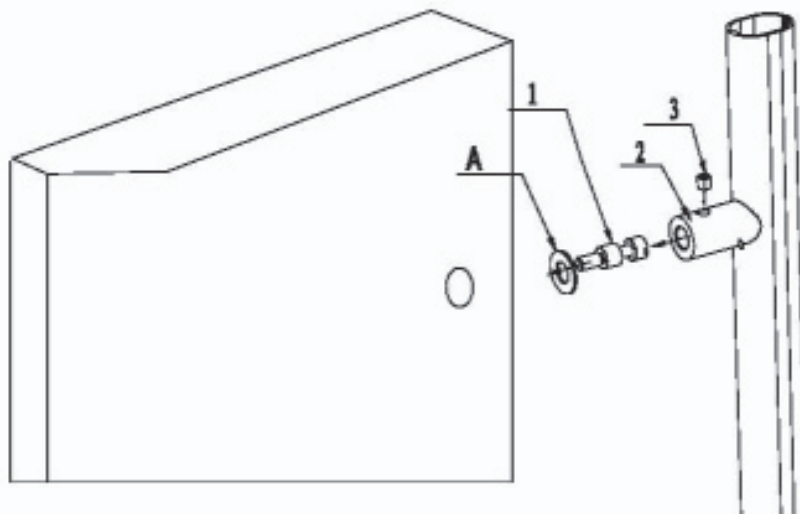

fig. 2

Preparazione

Attenzione:

se scegli i modelli HRF-661RSSAA,HRF-661TSAA,installare le manopole seguendo le istruzioni successive:



6

Si consiglia di pulire il vano interno prima di mettere in funzione l'elettrodomestico. (Per ulteriori dettagli, vedere "Pulizia".)



7

Riposo

Dopo la pulizia, lasciare l'elettrodomestico a riposo per almeno sei ore prima di accenderlo e metterlo in funzione.



Rimozione della porta

Rimozione della porta

Se la porta di casa è troppo stretta, rimuovere la porta del frigorifero e farlo passare dalla parte più stretta.

- 1 **Rimuovere lo zoccolo e successivamente rilasciare l'accoppiatore dell'acqua.**

Far scorrere lo zoccolo per rimuoverlo e quindi rilasciare l'accoppiatore dell'acqua premendo sull'area (1) come indicato nella figura.

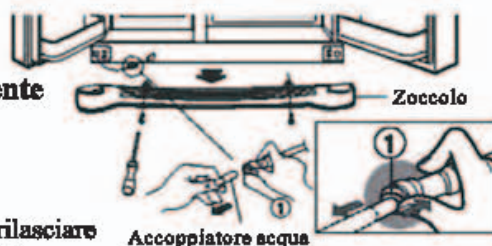

- 2 **Rimuovere la porta del comparto frigo.**

1) Svitare le coperture dei perni. Scollegare tutti i fili ad eccezione del filo a terra.

2) Rimuovere la vite del perno superiore nel senso indicato dalla freccia (1). Quindi sollevare il perno superiore nella direzione indicata dalla freccia (2).

3) Sollevare la porta del comparto congelatore per rimuoverla. Successivamente sollevare la porta tanto da poter estrarre completamente l'intercapedine dell'acqua.

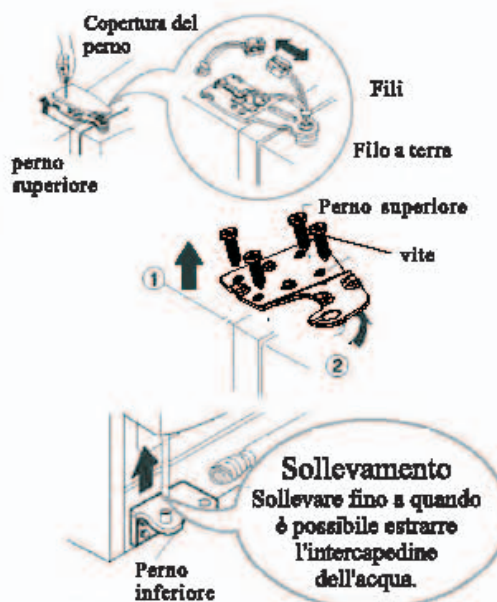

Rimozione della porta

- 3** Rimuovere la porta del comparto frigo.
1) Allentare i bulloni del coperchio del perno e rimuoverlo. Scollegare tutti i fili tranne quello di terra.

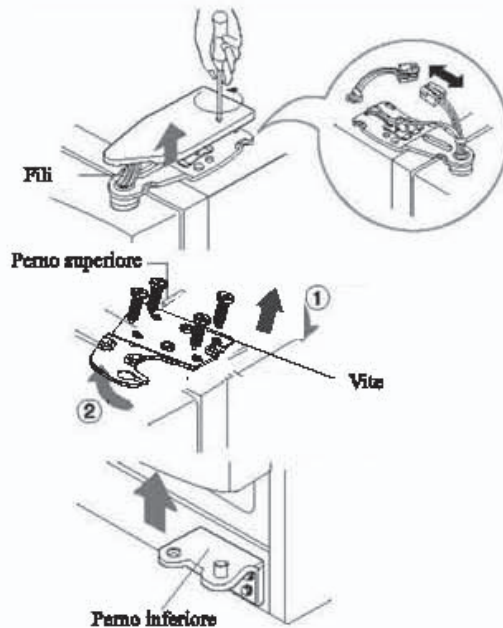

2) Rimuovere la vite del perno superiore nel senso indicato dalla freccia (1). Quindi sollevare il perno superiore nella direzione indicata dalla freccia (2).

3) Sollevare la porta del comparto frigo per rimuoverla.

- 4** Far passare il frigorifero attraverso la porta.

Far passare il frigorifero attraverso la porta come indicato nella figura.

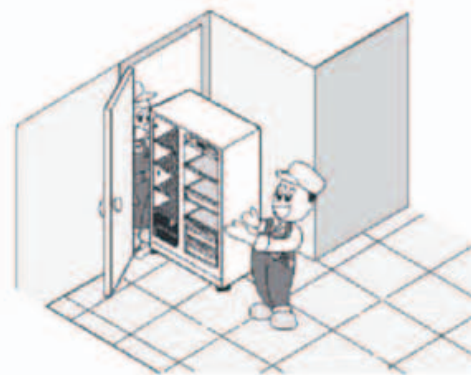

- 5** Reinstallare la porta.
Portare le porte dentro casa e reinstallarle seguendo la procedura inversa.

Sistemazione del frigorifero/ congelatore combinato

Assicurarsi di scegliere un'area piatta e piana. Se necessario, utilizzare dei supporti solidi e ignifughi per livellare l'area. Se si girano i piedini in senso orario, l'elettrodomestico si alza, mentre si abbassa se vengono girati in senso antiorario.



Proteggere l'area dalla luce diretta del sole e da fonti di calore.



Evitare le aree umide. Rimuovere acqua e sporco con un panno morbido.



Regolazione della porta

Se la porta del comparto congelatore è più bassa di quella del frigorifero, inserire una chiave inglese nella scanalatura della vite di sinistra e girare nella direzione indicata dalla freccia fino a quando entrambi le porte sono alla stessa altezza.



Se la porta del comparto congelatore è più alta di quella del frigorifero, inserire la chiave inglese nella scanalatura della vite a sinistra e girare nella direzione indicata dalla freccia fino a quando entrambi le porte sono alla stessa altezza.



Assicurarsi di lasciare almeno 10 cm di spazio attorno all'elettrodomestico. Se si dovesse sistemare l'elettrodomestico in una zona chiusa, lasciare almeno 25 cm di spazio da entrambi i lati e 5 cm nella parte superiore e sul retro.

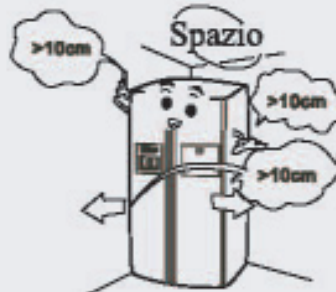

Messa in funzione

1 Connessione elettrica

Dopo averlo collegato alla presa di corrente, l'elettrodomestico viene automaticamente impostato sulle modalità Intelligente e Ghiaccio tritato.

L'elettrodomestico è dotato di una funzione di memoria la quale, in caso di interruzione di corrente, registra automaticamente l'ultima modalità operativa in funzione per riprendere da questa quando la corrente viene ripristinata.

2 Modalità operativa

Raccomandazione:

La modalità Intelligente consente all'elettrodomestico di raggiungere l'effetto fresco ottimale e alla massima efficienza energetica a prescindere dalla variazione della temperatura dell'ambiente e senza la necessità da parte dell'utente di selezione alcuna impostazione

Selezionare una delle due seguenti modalità.

(1) Modalità Intelligente: Se non vi sono necessità particolari, si suggerisce di selezionare la modalità operativa Intelligente. Premere una volta il tasto Intelligente; l'indicatore luminoso si accende e l'elettrodomestico si avvia automaticamente. (Per ulteriori dettagli, vedere la sezione "Caratteristiche".)

(2) Modalità manuale: Impostazione manuale della temperatura tramite i tasti di regolazione della temperatura.

3 Caricamento del cibo

Operare per un po' il frigorifero a carico vuoto. Cominciare a porre gli alimenti solamente dopo che si è sufficientemente raffreddato.



Si tenga presente che le variazioni nelle impostazioni della temperatura richiedono tempo.

Ciò dipende dalla variazione della temperatura ambiente, quanto spesso viene aperta la porta e la quantità di alimenti caricata.

Funzionamento del display digitale

① Pannello di controllo

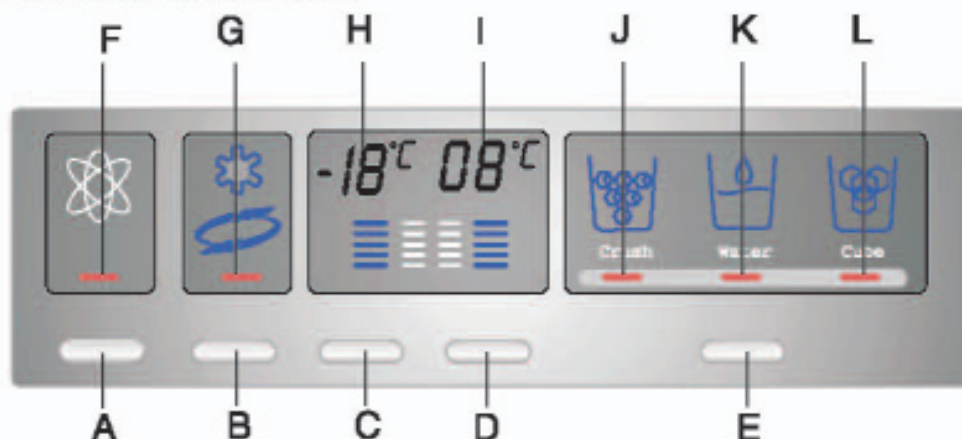

- A. Pulsante modalità Intelligente
- B. Pulsante supergelo
- C. Pulsante di regolazione della temperatura congelatore del congelatore
- D. Pulsante di regolazione della temperatura del frigorifero
- E. Selezionatore ghiaccio/acqua
- F. Indicatore modalità Intelligente
- G. Indicatore Supergelo
- H. Display della temperatura del congelatore
- I. Display della temperatura del frigorifero
- J. Indicatore Ghiaccio tritato
- K. Acqua fresca
- L. Indicatore Cubetti di ghiaccio

② Modalità intelligente



Nella modalità operativa Intelligente, la temperatura all'interno dell'elettrodomestico viene regolata automaticamente in base alla variazione della temperatura ambiente. Premere una volta il tasto A, l'indicatore F si accende selezionando la modalità Intelligente. Premere nuovamente il tasto A, l'indicatore F si spegne annullando così automaticamente la modalità Intelligente.

③ Indicatore di malfunzionamento

Nel caso in cui i controlli non dovessero funzionare bene, la temperatura del congelatore e del frigorifero non vengono visualizzate. Se necessario, rivolgersi all'assistenza clienti.

Utilizzo del display digitale

4

Supergelo



È stato scientificamente provato che il dispositivo Supergelo è necessario per congelare i cibi in maniera veloce e completa. Premere il tasto B, l'indicatore G si accende mettendo in azione la funzione Supergelo. Premere nuovamente il tasto per spegnere la funzione Supergelo e l'indicatore G si spegne. (Nella modalità Intelligente, non è necessario accendere la funzione Supergelo.)

5

Regolazione della temperatura

- All'avvio, viene selezionata la modalità Intelligente. Premere il tasto della modalità Intelligente per annullare la modalità Intelligente.
- Regolazione della temperatura (richiede l'annullamento della modalità Intelligente)

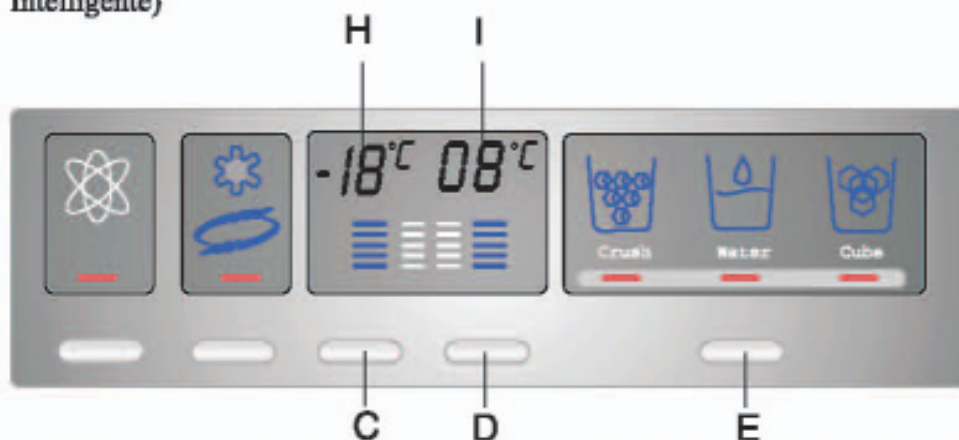

Regolazione della temperatura del frigorifero: Premere il tasto D e l'indicatore I comincia a lampeggiare. Ogniqualvolta il tasto D viene premuto, l'impostazione della temperatura si alza di un livello da 1 a 5 (3 °C). Tenendo premuto il tasto D, il ciclo si avvia di nuovo a partire dal livello 1 (7°C).

Regolazione della temperatura del congelatore: Premere il tasto C e l'indicatore H comincia a lampeggiare. Ogniqualvolta il tasto C viene premuto, l'impostazione della temperatura si alza di un livello da 1 a 5 (-22 °C). Tenendo premuto il tasto C, il ciclo si avvia di nuovo a partire dal livello 1 (-15°C).

Selezione ghiaccio/acqua: Premere il tasto E.

I cubetti di ghiaccio/il ghiaccio tritato/l'acqua fresca sono pronti. L'opzione selezionata sarà disponibile all'accendersi dell'indicatore appropriato.

Utilizzo del display digitale

- 6 Segnale sonoro porta-aperta**
Un segnale sonoro a intermittenza verrà attivato quando la porta viene lasciata aperta o non viene chiusa nel modo corretto.
- 7 Controllo del display**
Il display si spegne 30 minuti dopo l'effettuazione dell'ultima operazione e si riattiva non appena si preme un tasto o la porta dell'elettrodomestico viene aperta.
- 8 Attivazione/Disattivazione del frigorifero**
Il frigorifero viene disattivato tenendo premuto il tasto D (regolazione della temperatura del frigorifero) per tre secondi. L'indicatore I (temperatura e livello) si spegne ma la luce all'interno del comparto frigorifero rimane accesa. Il frigorifero viene riattivato tenendo di nuovo premuto il tasto D per tre secondi. Il frigorifero viene così riattivato e l'indicatore I si accende.

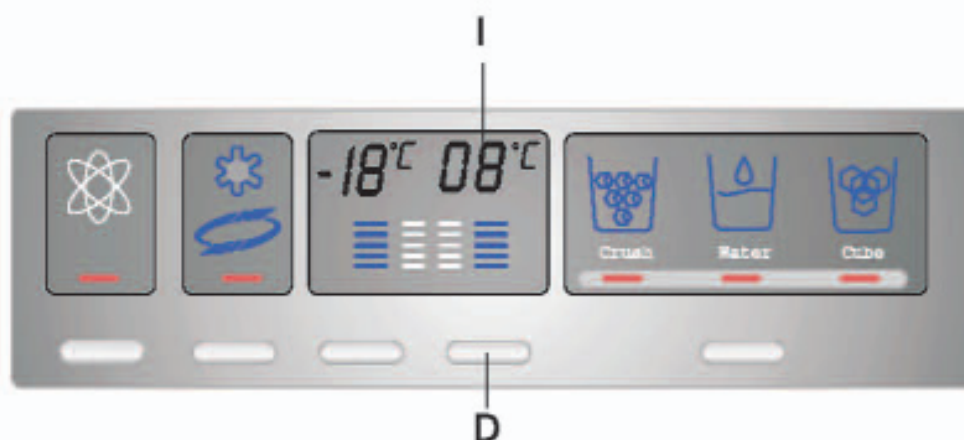

Comparto frigorifero

Utilizzo del comparto frigorifero per la conservazione a breve termine dei cibi

La temperatura media del frigorifero compresa fra 0 °C-10 °C non è sufficientemente bassa per permettere la conservazione a lungo termine dei cibi ma è adatta solamente alla conservazione a breve termine dei cibi.



Regolazione dell'altezza dei ripiani in vetro

I ripiani sono regolabili in altezza così da permettere la sistemazione di cibi di varie dimensioni.

È possibile estrarre i ripiani per regolarne l'altezza o per essere puliti. Per pulire un ripiano, tirarlo in direzione 1, e quindi inclinarlo in direzione 2 fino a quando non sia in posizione verticale. Infine rimuovere il ripiano nella direzione indicate in 3. Per rimuovere il ripiano, la porta dell'elettrodomestico deve essere aperta a 90°.

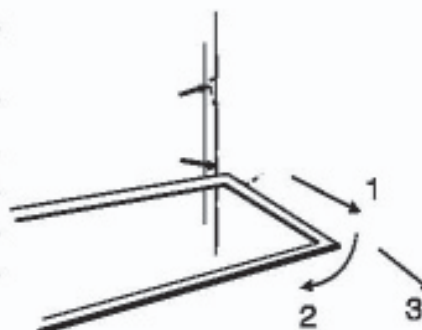

Regolazione e pulizia della griglia portabottiglie

Afferrare entrambi i lati della griglia portabottiglie ed estrarla nella direzione indicata in (1) e (2). Pulire la griglia e risistamarla nella posizione corretta.

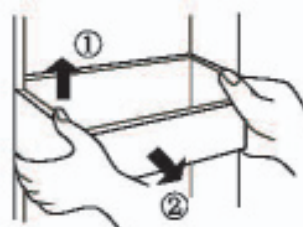

Comparto frigorifero

Esempio di sistemazione dei cibi

I cibi dovrebbero essere raggruppati in base alle varie fasce di temperatura all'interno del comparto frigorifero.

- (1) Uova, burro e formaggio
- (2) Bevande e cibi in lattina, spezie
- (3) Bevande e bottiglie
- (4) Conserve
- (5) Carne
- (6) Farina, marmellata e latte
- (7) Carne in scatola e salsicce
- (8) Frutta, verdura e insalata

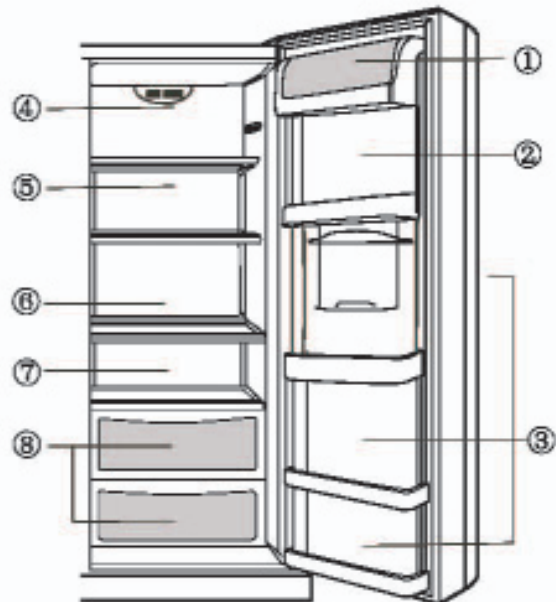

Rimozione del coperchio del cassetto verdura

Primo, sollevare la parte posteriore del ripiano nella direzione indicata in (1), e quindi estrarre il ripiano seguendo la direzione indicata in (2). Infine, inclinare il ripiano nella direzione (3) e rimuovere il cassetto verdura dopo avere aperto la porta a 90°.

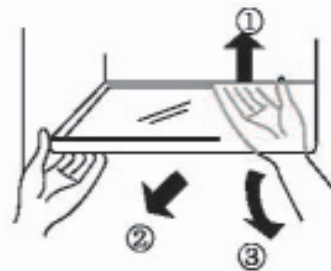

Comparto frigorifero

Utilizzo del cassetto verdura

L'elettrodomestico è dotato di cassetto verdura per la conservazione di frutta e verdura. Il livello di umidità nel cassetto verdura è regolabile.

- Riducendo o chiudendo l'apertura, l'umidità all'interno del cassetto aumenta permettendo così la conservazione di cetrioli, uva, kiwi, prugne, ecc.
- Aumentando l'apertura, l'umidità all'interno del cassetto diminuisce permettendo la conservazione di fragole, mandarini, fagioli, aglio, cocomeri, prugne, pomodori, ecc.
- Assicurarsi che la parte frontale del coperchio del cassetto verdura si trovi all'interno del cassetto verdure. Rimuovere il cassetto verdura prima di togliere il coperchio.

Per riposizionarlo, seguire la procedura inversa.

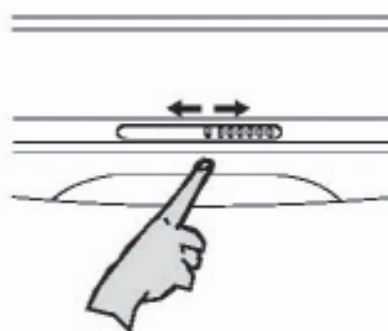
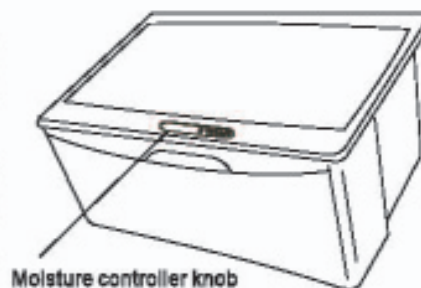

Sostituzione della lampadina nella parte superiore del comparto frigorifero

Specifiche della lampadina: 220-240 V / 25 W

Presca: E27 (Non utilizzare una lampadina con più di 25 W.)

Sostituzione della lampadina

- Scollegare il filo della corrente.
- Rimuovere le viti sotto la copertura.
- Sollevare la copertura in direzione (1), e quindi estrarla in direzione (2).
- Sostituire la lampadina.

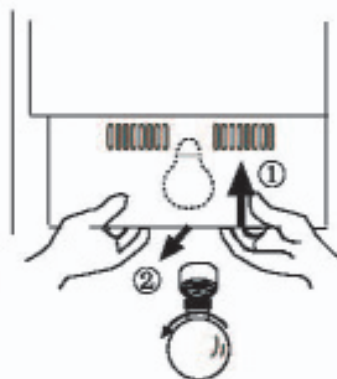

Note sulla conservazione in frigorifero

Raffreddare cibi e bevande calde a temperatura ambiente prima di sistemarli nel comparto frigorifero.



Lavare e asciugare i cibi freschi prima della conservazione.



Avvolgere e sigillare i cibi prima della conservazione onde evitare che si seccino o emanino odori



Avvolgere i cibi in porzioni che sono adatte alle esigenze della propria famiglia. Sistemare il cibo da consumare prima nella parte frontale in modo da evitare di tenere aperta la porta del frigorifero più del necessario.



Non sovraccaricare il frigorifero.

Assicurarsi di lasciare dello spazio fra i cibi e fra i cibi e le pareti del comparto.

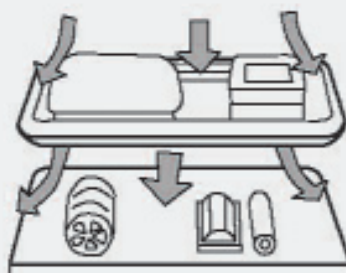

Note sulla conservazione in frigorifero

Rimuovere le foglie delle verdure a tubero per evitare che assorbino i principi nutritivi.

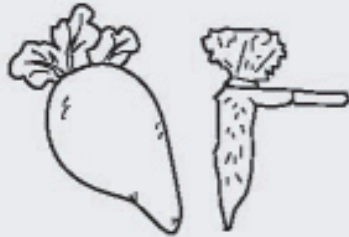

Lo scongelamento del cibo congelato all'interno del frigorifero contribuisce al risparmio di energia.



Cibi che non richiedono la conservazione in frigorifero: cipolle, peperoni, aglio, ginger.



Cibi non adatti alla conservazione in frigorifero: zucche, meloni, banane, ananas. La conservazione in frigorifero favorisce la decomposizione. Non conservare frutta acerba.



Avvertenza: Non utilizzare il contenitore per uova come vassoio porta cubetti di ghiaccio e non metterlo mai nel congelatore o nella zona Supergelo per evitare che si spezzi.

Angolo bar (HRF-663BSS, HRF-663ATA2*, HRF-663ASA2*, HRF-663ASB2*)

①

Funzionamento

Per aprire l'angolo bar, premere il tasto sul comparto.

Il comparto bar si apre.

È possibile accedere all'angolo bar senza aprire la porta dell'elettrodomestico con conseguente risparmio di energia.

Quando l'angolo bar è aperto, la luce del frigorifero si accende.

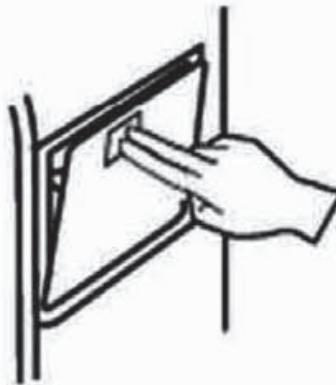

②

Nell'angolo bar è possibile sistemare bevande e cibo

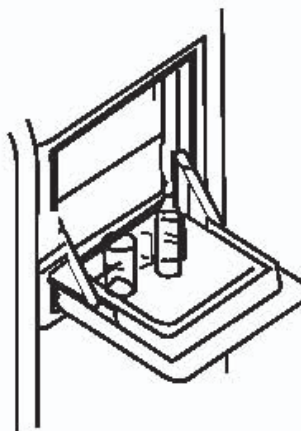

Angolo bar (HRF-663BSS, HRF-663ATA2*, HRF-663ASA2*, HRF-663ASB2*)

③ Non rimuovere la ribaltina interna dell'angolo bar.

L'angolo bar non sarà operativo se la ribaltina viene rimossa.

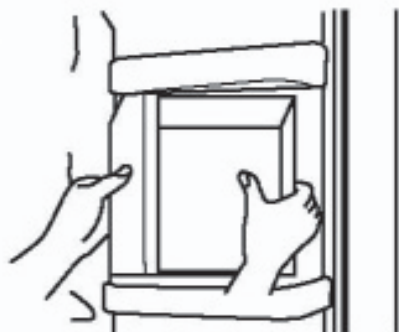

④ Tenere i bambini al di fuori della portata dell'angolo bar.

Altrimenti i bambini potrebbero farsi male e danneggiare l'angolo bar.

Nota: È possibile avere accesso all'angolo bar senza aprire la porta dell'elettrodomestico con conseguente risparmio di energia. Chiudere l'angolo bar il più presto possibile per trattare il fresco all'interno dell'elettrodomestico. Se la porta non è chiusa correttamente viene attivato un sistema di allarme.



Comparto congelatore

Utilizzo del comparto congelatore per la conservazione del cibo a lungo termine

È necessaria una temperatura bassa nel comparto congelatore per la conservazione del cibo a lungo termine. Non superare la durata di conservazione massima indicata sulla confezione.

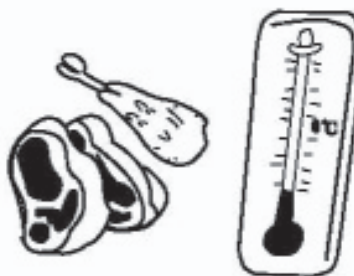

Rimozione e pulizia dei ripiani in vetro

Primo, sollevare la parte posteriore del ripiano nella direzione indicata in (1), e quindi estrarre il ripiano nella direzione indicata in (2). Infine, inclinare il ripiano nella direzione indicata in (3) e procedere alla rimozione una volta aperta la porta a 90°.

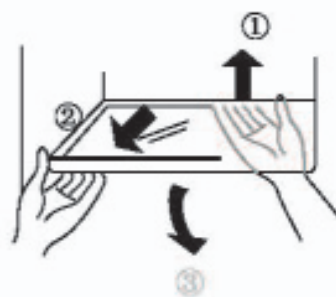

Illuminazione interna e sostituzione della lampadina

Specifiche della lampadina: 220-240 V / 25 W

Presa: E27 (Non utilizzare una lampadina con più di 25 W.)

Sostituzione della lampadina

- Scollegare la spina dalla presa di corrente o neutralizzare il fusibile.
- Sollevare il coperchio nella direzione indicata in (1) e quindi estrarlo tirando nella direzione indicata in (2).
- Girare la lampadina in senso antiorario e quindi rimuoverla. Sostituirla con una avente le stesse specifiche.
- Riposizionare il coperchio.]

Afferrare entrambi i lati della griglia portabottiglie ed estrarla nella direzione indicata in (1) e (2). Pulire la griglia portabottiglie e risistamarla nella posizione corretta.

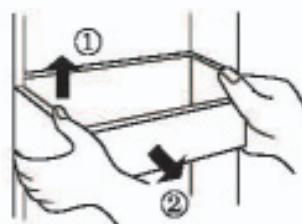
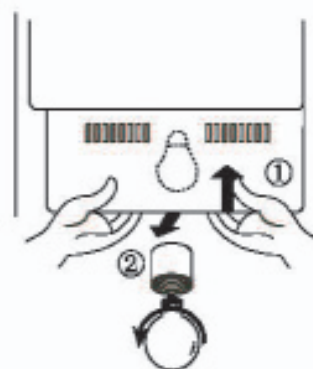

Avvertenza:

I cibi congelati (per es. il gelato) non andrebbero sistemati nella griglia portabottiglie ma invece all'interno del comparto congelatore per evitare che si guastino a causa dell'esposizione a alla variazione di temperatura derivante dall'apertura e chiusura della porta.

Nota sul congelamento

Lasciare che i cibi e le bevande calde si raffreddino a temperatura ambiente prima di sistemarli all'interno del comparto congelatore.



Avvolgere il cibo in porzioni non superiori a 2.5 Kg secondo le esigenze della propria famiglia. Di conseguenza, le porzioni congeleranno più in fretta e la qualità dopo lo scongelamento rimarrà ottimale.



Avvolgere il cibo prima di congelarlo. I pacchetti dovrebbero essere asciutti per evitare che si attacchino l'uno all'altro. Utilizzare solo materiale adatto al congelamento; questo dovrebbe essere forte, privo di odore, sottovuoto e impermeabile onde ridurre al minimo il rischio contaminazione degli odori e la perdita di qualità.



Scrivere sempre il contenuto e la data di congelamento sul pacchetto; non superare la durata di conservazione consigliata onde evitare che la qualità dei cibi si deteriori.

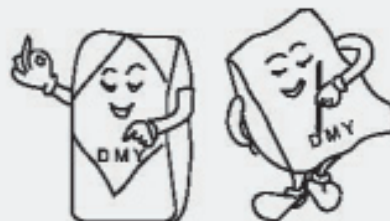

Prendere solamente la quantità necessaria ad essere scongelata. Non ricongelare mai i cibi che sono già stati scongelati.



Non sistemare mai in una volta nel congelatore una quantità di cibo superiore alla capacità massima di congelamento.



Messa in funzione del dispositivo di formazione del ghiaccio e dell'erogatore

1

Preparazione prima della messa in funzione del dispositivo di formazione del ghiaccio e dell'erogatore

È possibile collegare il dispositivo di formazione del ghiaccio direttamente alla condotta dell'acqua se dotato di filtro (opzione A) o a un contenitore di acqua potabile se dotato di pompa (opzione B).

- Per evitare che si pieghi, tagliare la condotta dell'acqua della giusta misura. La lunghezza massima raccomandata è di 12 m. Il calo di pressione dovuto ad una condotta eccessivamente lunga potrebbe avere effetti negativi sulla capacità del dispositivo di formazione dei cubetti di ghiaccio.
- Tenere la condotta dell'acqua lontana dalle fonti di calore.
- La condotta dell'acqua dovrebbe essere installata e controllata da tecnici qualificati.
- Quando si seleziona l'opzione acqua fresca per la prima volta, tenere premuta la levetta dell'erogatore per un minuto e per più di una volta fino a quando l'acqua non fuoriesca per permettere al serbatoio di acqua all'interno dell'elettrodomestico di riempirsi. Assicurarsi di non tenere premuta la levetta dell'erogatore troppo a lungo, altrimenti la valvola dell'acqua potrebbe surriscaldarsi.

Opzione A:

- Installazione della condotta di fornitura dell'acqua
La pressione dell'acqua fredda fornita al dispositivo per la formazione del ghiaccio dovrebbe essere compresa fra 1.5-8.5 bar.
- Si consiglia di utilizzare acqua potabile per la produzione di cubetti di ghiaccio in quanto il filtro non è in grado di sterilizzare i batteri.

Opzione B:

- La pompa dell'acqua deve essere collegata al proprio sbocco e messa a terra in modo corretto.
- Non è permessa la rimozione o la modifica della pompa dell'acqua e la modifica o riparazione della condotta dell'acqua da parte di persone non autorizzate.
- Per evitare incendi, non conservare o utilizzare prodotti infiammabili come per esempio il carburante in prossimità della pompa dell'acqua.
- La pompa dell'acqua deve essere utilizzata solamente con acqua a temperatura ambiente; non è adatta ad essere utilizzata con sostanze chimiche, succhi di frutta o altri tipi di bevande granulari, caffè o altri liquidi caldi.
- Se la pompa dell'acqua non verrà utilizzata per un lungo periodo di tempo, staccare la spina.
- Controllare periodicamente il serbatoio dell'acqua per assicurarsi che il livello dell'acqua sia sufficiente.
- Non premere, scuotere o colpire la pompa dell'acqua.
- Sistemare la pompa dell'acqua e il contenitore di acqua potabile su una superficie solida e piana.
- Dopo avere aperto il piccolo coperchio del contenitore di acqua potabile, coprire l'apertura con una protezione antipolvere. Portare un'estremità del tubo flessibile sul fondo del contenitore e collegare l'altra estremità all'ingresso della pompa dell'acqua (indicato dal simbolo INGRESSO). Collegare l'estremità di un altro tubo flessibile all'uscita della pompa dell'acqua (indicato dal simbolo USCITA) e l'altra estremità all'ingresso della valvola dell'acqua posto sul retro del frigorifero.

Funzionamento del dispositivo formazione ghiaccio e dell'erogatore

2

Precauzioni

- Non collegare la condotta dell'acqua del dispositivo per la formazione di ghiaccio quando la temperatura si trova sotto gli 0 °C, altrimenti la condotta congelarsi.
- Aprire la valvola e far fuoriuscire l'acqua per verificare che non vi siano perdite lungo la condotta. Chiudere la valvola quando l'acqua appare chiara e pulita.
- Il dispositivo per la formazione del ghiaccio non è operativo fino a quando la temperatura non abbia raggiunto i -15 °C o inferiore. Non utilizzare i primi cubetti di ghiaccio.)
- Una volta avviato l'elettrodomestico, verificare che la condotta dell'acqua sia posizionata correttamente per evitare che venga schiacciata o danneggiata.
- Il dispositivo per la formazione del ghiaccio deve essere installato da una persona autorizzata.
- Il dispositivo per la formazione del ghiaccio deve essere collegato al tubo dell'acqua fredda standard.
- Se l'indicatore dell'erogatore di acqua non funziona, contattare il servizio di assistenza clienti o un tecnico qualificato per la riparazione.

3

Funzionamento del dispositivo per la formazione di ghiaccio

Ciascun ciclo produce otto cubetti di ghiaccio. La produzione di cubetti di ghiaccio dipende dalla variazione della temperatura ambiente e dalla frequenza di apertura della porta.



Avvertenza: Lasciare che l'elettrodomestico sia in funzione per almeno 24 ore prima di procedere alla formazione di cubetti di ghiaccio.

Non utilizzare i primi cubetti di ghiaccio dopo aver avviato l'elettrodomestico per la prima volta o dopo un lungo periodo di inattività.

Sistemare i cubetti di ghiaccio manualmente per assicurarsi che la vaschetta sia stata riempita.

È possibile che alcuni degli otto cubetti di ghiaccio prodotti in un ciclo si attacchino l'uno all'altro.

Rimozione e installazione della vaschetta portaghiaccio

Rimozione della vaschetta portaghiaccio

Premere verso l'interno la sezione centrale della vaschetta portaghiaccio e toglierla dal suo ripiano.

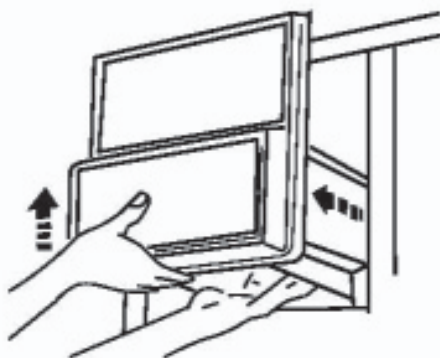

Riposizionamento della vaschetta portaghiaccio

Far scorrere la vaschetta portaghiaccio nel canale da entrambi i lati della manica interna fino a quando si trova nella posizione corretta.

Se non è possibile fissare la vaschetta portaghiaccio nella corretta posizione, estrarla di nuovo, ruotare il supporto di 90° e quindi inserire di nuovo la vaschetta di modo che la morsa si incastri al canale.

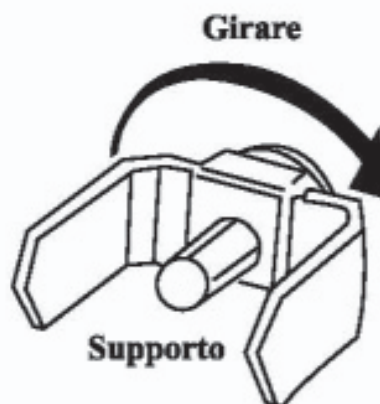

Funzionamento dell'erogatore

Funzionamento dell'erogatore

Selezionare ghiaccio tritato, acqua fresca o cubetti di ghiaccio. Premere leggermente la levetta del ghiaccio/acqua come mostrato in figura.

(1) Erogazione di ghiaccio tritato

- Premere il pulsante appropriato di modo che l'indicatore ghiaccio tritato si accenda.
- Premere leggermente contro la levetta così da far scendere il ghiaccio tritato.



(2) Erogazione di cubetti di ghiaccio

- Premere il pulsante appropriato di modo che l'indicatore cubetti di ghiaccio si accenda.
- Premere leggermente contro la levetta così da far scendere i cubetti di ghiaccio.



(3) Erogazione di acqua fresca

- Premere il pulsante appropriato di modo che l'indicatore acqua fresca si accenda.
- Premere leggermente contro la levetta così da far scendere l'acqua fresca.



Erogazione di ghiaccio tritato

- Anche se si seleziona l'opzione cubetti di ghiaccio, è possibile che scenda allo stesso tempo anche del ghiaccio tritato. È altresì possibile che l'erogazione di ghiaccio tritato sia mista a qualche cubetto di ghiaccio.
- Quando si seleziona frequentemente l'opzione ghiaccio tritato, è normale che del ghiaccio si formi attorno allo sbocco il quale tuttavia evaporerà.
- Tenere il bicchiere vicino all'erogatore per evitare che il ghiaccio cada fuori.

Erogazione di acqua fresca

- A causa della presenza di aria all'interno della condotta dell'acqua, è possibile che l'acqua fresca non sia immediatamente disponibile dopo l'installazione. In questo caso, tenere premuta la levetta dell'erogatore per almeno due minuti per evacuare l'aria rimasta.
- Dopodiché, l'acqua erogata sarà sempre più fresca.
- L'acqua fresca non contiene cubetti di ghiaccio. Per abbassare la temperatura dell'acqua fresca, aggiungervi ghiaccio tritato o cubetti di ghiaccio.



Avvertenza: Tenere dita e oggetti lontani dall'erogatore.

Precauzioni nell'utilizzo dell'erogatore

Precauzioni

Queste istruzioni si riferiscono solamente ai prodotti dotati di dispositivo di erogazione cubetti di ghiaccio, tritaghiaccio ed erogatore di acqua fresca.

- Non utilizzare bicchieri troppo alti o troppo bassi.
- Tenere il bicchiere il più vicino possibile allo sbocco per evitare che i cubetti di ghiaccio cadano od ostruiscano l'erogazione dei cubetti di ghiaccio.
- Lo sbocco si chiude cinque secondi dopo l'erogazione dei cubetti di ghiaccio.
- Quando si desidera avere dei cubetti di ghiaccio, tenere il bicchiere sotto lo sbocco per 2-3 secondi dopo aver rilasciato l'interruttore in quanto potrebbero scendere altri cubetti di ghiaccio.
- Quando si desidera prendere dell'acqua, tenere il bicchiere sotto lo sbocco per 10-20 secondi dopo aver rilasciato l'interruttore in quanto potrebbe scendere altra acqua.
- Svuotare con regolarità il vassoio di recupero dell'acqua e rimuovere le gocce di acqua dall'erogatore con un panno.
- Quando si desidera prendere dei cubetti di ghiaccio dopo aver selezionato la funzione ghiaccio tritato, è possibile che scenda qualche pezzetto di ghiaccio rimasto.
- Rimuovere qualsiasi rimasuglio di ghiaccio dallo sbocco per evitare che si ingorghi.
- Non mettere bevande o altro tipo di alimento nel contenitore per i cubetti di ghiaccio in quanto questa operazione potrebbe danneggiarlo.
- Per evitare di farsi male, non toccare lo sbocco del ghiaccio con le mani e non rimuovere il coperchio del dispositivo per i cubetti di ghiaccio.
- Non utilizzare i primi sette bicchieri circa di acqua e i primi 20 cubetti di ghiaccio circa dopo aver avviato l'elettrodomestico per la prima volta o dopo un lungo periodo di inattività.
- Non mettere altri cubetti di ghiaccio se non quelli prodotti dall'elettrodomestico nel contenitore per il ghiaccio in quanto non potrebbero scendere o essere tritati nel modo corretto.
- Una conduttura per la fornitura di acqua insufficiente potrebbe causare l'erogazione di cubetti di ghiaccio troppo piccoli. Al contrario una fornitura di acqua eccessiva causerà l'erogazione di cubetti troppo grandi. Inoltre l'acqua in eccesso potrebbe riversarsi nel contenitore del ghiaccio causando l'attaccamento dei cubetti. Regolare il rubinetto oppure rivolgersi ad un tecnico autorizzato.



Avvertenza: La valvola e il relè potrebbero fare rumore durante l'erogazione dei cubetti di ghiaccio

Sbrinamento • Pulizia

Sbrinamento

L'elettrodomestico è dotato di sbrinamento automatico.



Pulizia

Pulire regolarmente il frigorifero per evitare l'accumulo di odori.

- Per ragioni di sicurezza, scollegare prima il cavo di alimentazione.
- Pulire l'elettrodomestico con uno straccio morbido o spugna e con acqua tiepida alla quale è possibile aggiungere un po' di detersivo neutro per stoviglie.
- Asciugare con uno straccio.



Avvertenza: Non utilizzare oggetti appuntiti, spazzole di metallo o i seguenti solventi chimici:
Sostanze abrasive, vernici, amyl acetato, acqua calda, acido, detersivi alcalini, ecc.



Avvertenza: Non versare acqua all'interno dell'elettrodomestico.
Utilizzare uno straccio o una spugna per lavare e asciugare i controlli e le luci.

- Assicurarsi di pulire regolarmente la guarnizione della porta.



Inattività

Nell'eventualità di interruzione di corrente

Anche in estate, è possibile mantenere il cibo fresco per varie ore durante un'interruzione di corrente.

- Nell'eventualità di un'interruzione di corrente, evitare di inserire altro cibo nell'elettrodomestico e di aprire le porte.
- Se avvisati di una probabile interruzione di corrente, prendere dei cubetti di ghiaccio e sistemarli nella parte superiore del frigorifero.

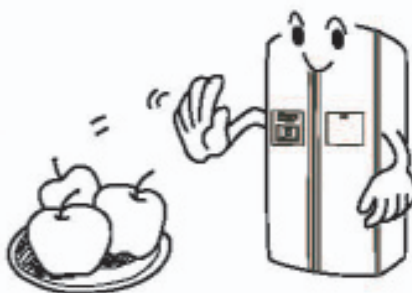

Avvertenza:

Un calo di temperatura nel comparto congelatore, causato dall'interruzione di corrente o da malfunzionamento di altro tipo, riduce la durata di conservazione e la qualità dei cibi.

Messa in inattività dell'elettrodomestico

Se l'elettrodomestico deve rimanere inattivo per un lungo periodo di tempo, è necessario premere il pulsante della corrente e scollegare il cavo.

Pulire l'elettrodomestico come indicato. Durante il periodo di inattività, le porte devono rimanere aperte per evitare la formazione di odori.

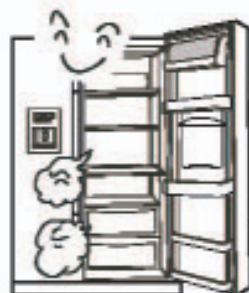

Avvertenza: Evitare di rendere l'elettrodomestico inoperativo in quanto questo accorcerebbe la durata di funzionamento.



Avvertenza: Attendere almeno cinque minuti prima di riaccendere l'elettrodomestico.

Inoperatività

Se siete in vacanza

- Prima di una lunga vacanza, spegnere l'elettrodomestico, rimuovere il cibo e il ghiaccio, pulire l'interno e lasciare la porta aperta per evitare la formazione di odori.



Trasporto

- Scollegare il cavo di alimentazione.
- Togliere il cibo dal frigorifero.
- Assicurare i ripiani, i cassetti e i cestelli con nastro adesivo.
- Chiudere la porta e fissarla con nastro adesivo.
- Durante il trasporto, non inclinare l'elettrodomestico oltre i 45° (rispetto alla posizione verticale) altrimenti si potrebbero causare danni al funzionamento del sistema di raffreddamento.

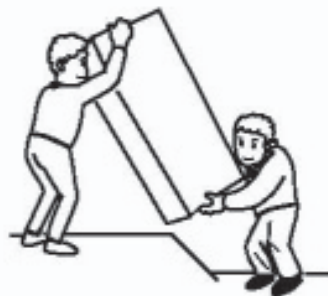

Avvertenza

Non trasportare l'elettrodomestico o sistemarlo in posizione orizzontale

Risoluzione dei problemi

Una prolungata attività e un aumento della temperatura dell'involucro e del compressore sono normali durante la messa in funzione iniziale.



Alcuni dei rumori emessi durante l'attività iniziale o la fase di avvio scompariranno in regime di funzionamento normale.



Durante l'attività iniziale, l'involucro dell'elettrodomestico potrebbe surriscaldarsi per evitare la condensazione.

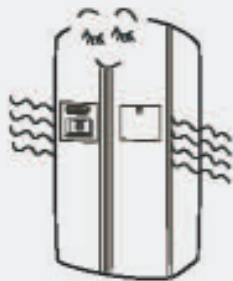

Al momento della messa in funzione e durante il funzionamento, il compressore potrebbe emettere rumore al momento di avviarsi o fermarsi.



Il rumore del liquido refrigerante che scorre lungo l'evaporatore e il compressore è normale. Un rumore continuo o intermittente del fluido dopo un periodo di attività è normale.



Durante lo sbrinamento, l'acqua gelata potrebbe gocciolare sugli elementi di riscaldamento causando rumori nell'evaporatore.

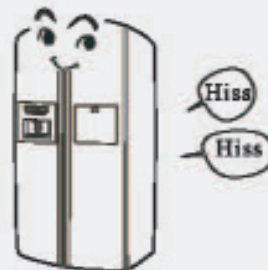

Risoluzione dei problemi

Quando in funzione, la ventola fa rumore.

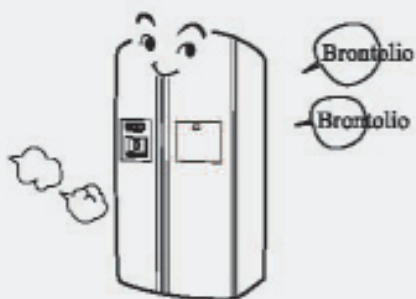

Il consumo energetico specificato ad una temperatura ambiente di 25 °C e 5 °C nel frigorifero e -18 °C nel congelatore dopo 24 ore di normale funzionamento è conforme agli standard imposti dal governo. Un consumo di energia maggiore è normale se nel congelatore si trova una grande quantità di cibo e quando la porta dell'elettrodomestico viene aperta di frequente e per lo lungo tempo

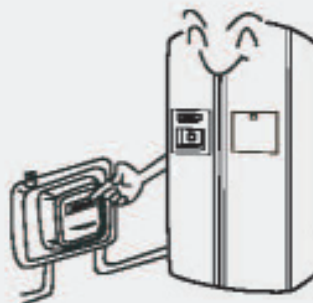

Le intercapedini dell'evaporatore potrebbero fare rumore al cambiamento della temperatura.



Asciugare la condensa che si potrebbe formare all'esterno e nel braccio centrale in presenza di forte umidità con un panno morbido.



Assistenza clienti

Se si dovesse verificare un malfunzionamento impossibile da risolvere nel modo descritto di seguito, contattare l'assistenza clienti più vicina. Nell'eventualità, indicare il nome completo del modello, il numero di serie e l'elenco dei pezzi di ricambio. (Vedere etichetta sul retro.)



Confermare quanto segue prima di procedere alla riparazione.

L'unità non si raffredda



L'elettrodomestico non è collegato all'alimentazione (spina, via d'uscita, fuso) o è spento.



La tensione è troppo bassa.

La luce non si accende



La lampadina è bruciata.



L'elettrodomestico non è collegato alla presa di corrente.

Rumori inusuali



Attenzione: Non trasportare o posizionare l'elettrodomestico orizzontalmente



L'elettrodomestico è a contatto con il muro o qualche altro oggetto

La temperatura non è sufficientemente fredda

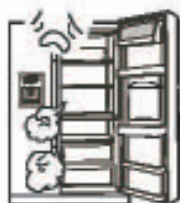

La porta non è completamente chiusa, viene aperta di frequente e rimane aperta per troppo tempo



Esposto alla luce diretta del sole, a una stufa o altra fonte di calore.



Ventilazione insufficiente. Il retro o i lati dell'elettrodomestico sono ostruiti.

Assistenza postvendita

Confermare quanto segue prima di effettuare una riparazione

Il compressore è in funzione spesso e per periodi di tempo prolungati

- Ciò è normale durante la messa in funzione.
- Normale dopo aver sistemato grandi quantità di cibo.
- La porta non è completamente chiusa.
- La porta viene aperta di frequente.
- La temperatura dell'ambiente è alta.
- Impostazione sbagliata della temperatura. Vedere "Messa in funzione".
- Ventilazione insufficiente



Il cibo è ricoperto di brina o ghiaccio

- Normale se il cibo privo di involucri si trovasse nel congelatore.
- La porta non è completamente chiusa.
- La porta viene aperta di frequente o rimane aperta per troppo tempo.
- Il cibo viene messo troppo vicino alla presa d'aria.

Odore inusuale

- L'involucro del cibo dall'odore particolarmente forte è inappropriato.
- Il cibo è andato a male.
- L'interno necessita di essere pulito.



Il dispositivo per la formazione di ghiaccio non funziona correttamente.

● I cubetti di ghiaccio non sono separati. Rimuovere il blocco di ghiaccio, sminuzzarlo e rimettere i pezzi di ghiaccio singoli di nuovo nel contenitore?

● Se conservati per troppo tempo, i cubetti di ghiaccio si attaccano l'uno all'altro.

● Regolare la fornitura di acqua se i cubetti di ghiaccio sono troppo piccoli o troppo grandi.

● Nell'eventualità di un'interruzione di corrente, svuotare, pulire, asciugare e riposizionare la vaschetta portaghiaccio per evitare che i cubetti di ghiaccio, sciogliendosi, bagnino il comparto congelatore.

Assistenza clienti

L'erogatore non eroga

- Assenza di cubetti di ghiaccio nell'apposito contenitore. Attendere fino a quando i cubetti di ghiaccio verranno rilasciati.

- La valvola di erogazione dell'acqua è chiusa. Aprire la valvola di erogazione dell'acqua.

- La temperature del congelatore è troppo alta. Abbassare la temperatura del congelatore per migliorare la prestazione del dispositivo per la formazione di cubetti di ghiaccio.

- La porta del congelatore o del frigorifero non è chiusa correttamente. Chiudere tutte le porte dell'elettrodomestico.

L'erogatore è ostruito

- L'acqua di sbrinamento ha congelato lo sbocco a causa di lunghi periodi di inattività, grandi variazioni di temperatura o picchi di tensione. Svuotare, pulire, asciugare e riposizionare il contenitore del ghiaccio.

- I cubetti di ghiaccio sono bloccati fra il dispositivo e il contenitore. Rimuovere i cubetti di ghiaccio.

- I cubetti di ghiaccio sono attaccati l'uno all'altro. Utilizzare l'erogatore più spesso.

- Nell'erogatore sono stati messi altri cubetti di ghiaccio. L'erogatore è in grado di utilizzare solamente i cubetti di ghiaccio prodotti dal dispositivo.



Il simbolo  sul prodotto e sull'imballaggio indica che il prodotto non deve essere considerato quale normale rifiuto domestico. Deve invece essere portato nei centri per la raccolta di materiali riciclabili che preveda il ritiro di materiale elettrico ed elettronico. Gettando il prodotto nel modo corretto, si contribuisce alla conservazione dell'ambiente e al benessere di tutti i cittadini. Disfarsi del prodotto in modo inappropriato è pericoloso per la salute e per l'ambiente. Per ottenere ulteriori informazioni sulla modalità di riciclaggio del prodotto, rivolgersi al comune di competenza, al servizio di gestione dei rifiuti oppure al negozio dove è stato acquistato. pericoloso per la salute e per l'ambiente. Per ottenere ulteriori informazioni sulla modalità di riciclaggio del prodotto, rivolgersi al comune di competenza, al servizio di gestione dei rifiuti oppure al negozio dove è stato acquistato.

Haier

Vivir con inspiración

Combo nevera/congelador

Manual de usuario

HRF-663BSS

HRF-663ATA2*

HRF-663ASA2*

HRF-663ITA2*

HRF-663ISA2*

HRF-663ASB2*

HRF-663ISB2*

HRF-663ISB2N

HRF-663ISB2/U

HRF-661TSAA

HRF-661RSSAA

HSBS562IS

HRF-664ISB2

HRF-664ISB2N

HRF-664ISB2*

***=blank, WW, HS, SS, TS, WF**

Muchas gracias por haber adquirido un frigorífico de marca Haier. Este manual le ayudará a instalar y manejar apropiadamente su nuevo electrodoméstico. Para futuras referencias, por favor escriba el modelo y el número de serie en los espacios que encontrará más abajo.

Puede obtener esa información del producto en la etiqueta que encontrará dentro del frigorífico.

Número de modelo:

Número de serie:

Fecha de compra

Contenidos

Primeras operaciones

Características del frigorífico	1
Componentes	2
Precauciones	3-5
Preparación	6-9
Extracción de la puerta.....	10-11
Montaje del combo nevera/congelador	12
Inicio.....	13
Funcionamiento de la pantalla digital	14-16

Notas sobre el compartimento de la nevera

Compartimento de la nevera	17-19
Notas sobre refrigeración	20
Consejos para la refrigeración.....	21
Bandeja dispensadora.....	22-23

Notas sobre el compartimento del congelador

Compartimento del congelador	24
Notas sobre la congelación	25
Operación de fabricar hielo y dispensador	26-27
Extracción e instalación del envase de cubos de hielo	28
Operación del dispensador	29
Precauciones del dispensador.....	30

Descongelación Limpieza Desconexión

Descongelación	31
Limpieza.....	31
Desconexión	32-33
Resolución de problemas y Atención al Cliente	
Resolución de problemas	34-35
Apoyo al Cliente	36-38

- Antes de empezar, asegúrese de haber leído el manual.
- Mantenga el manual en un sitio seguro.

Las características de su frigorífico

Su Combo nevera/congelador marca Haier está equipado con numerosas características innovadoras, que ahorran espacio y consumen poco.

- (1) **Máquina de hacer cubitos de hielo**
Máquina automática que hace cubitos de hielo, potente picahielos, con dispensador de agua refrigerada.
- (2) **Mínibar (HRF-663BSS,HRF-663ATA2*,HRF-663ASA2*,HRF-663ASB2*)**
Puede almacenar las bebidas aquí para cogerlas sin necesidad de abrir la puerta del frigorífico.
- (3) **Estantes de vidrio deslizables**
Estantes deslizables y recipientes en los compartimentos de la nevera y el congelador que hacen que el almacenaje de la comida sea sencillo. Con las puertas totalmente abiertas, todos los estantes pueden ser extraídos para su limpieza.
- (4) **Estrecho perfil con un espacioso interior**
Este Combo nevera/congelador ha sido desarrollado de acuerdo con los deseos de nuestros clientes. Gracias a los últimos materiales aislantes que ahorran espacio, los compartimentos de nevera y congelador ofrecen ahora incluso más espacio. Los estantes y recipientes están hechos con vidrio de alto grado de seguridad.
- (5) **El compartimento del congelador está equipado con un sistema de fácil manejo y que no crea escarcha y puede congelar la comida rápida y uniformemente.**
- (6) **La temperatura se ajusta antes de la descongelación**
- (7) **Indicador de problemas automático**
- (8) **Este Combo nevera/congelador está equipago con un condensador, y el aire frío circula gracias a un ventilador para alcanzar el frío óptimo.**
- (9) **Aviso con pitido cuando la puerta está abierta**
Un pitido suena intermitentemente cuando se ha dejado la puerta abierta de forma permanente o no se ha cerrado correctamente.
- (10) **Modo Inteligente**

El enfriamiento óptimo se ajusta automáticamente en relación a las temperaturas del interior y del entorno.

Componentes

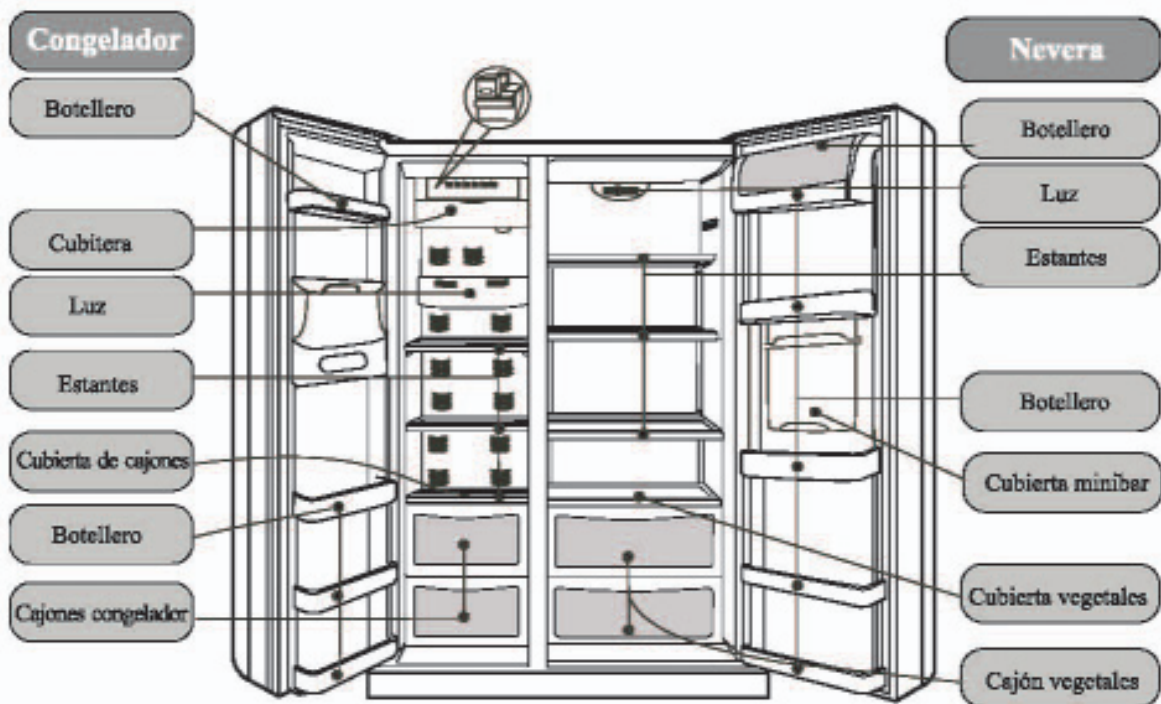

Notas

- El enchufe de la corriente debe quedar accesible después de la instalación del electrodoméstico. Si está dañado, el cable eléctrico del electrodoméstico debe ser sustituido por el fabricante, el servicio al consumidor o una persona cualificada para prevenir cualquier riesgo.
- Compruebe que el electrodoméstico no haya sufrido daños durante el transporte. No conecte el electrodoméstico si está dañado. En caso de daños, contacte con su proveedor.
- Asegúrese de que ninguna parte del circuito refrigerante se haya dañado en el transporte y la instalación del electrodoméstico. Si el circuito refrigerante se ha dañado, manténgalo apartado de fuentes de fuego o chispas y aire a fondo la habitación.
- Los niños a menudo no reconocen los peligros relacionados con el manejo de los electrodomésticos caseros. Por lo tanto, se debe autorizar a los niños y personas con discapacidades a usar el frigorífico bajo la supervisión de una persona cualificada. No deje que los niños jueguen con el electrodoméstico.
- Para prevenir daños en el electrodoméstico, las salidas de ventilación no deben estar cubiertas o bloqueadas.
- No utilice ningún dispositivo mecánico o artificial o cualquier otra herramienta que no esté recomendada por el fabricante para acelerar el proceso de descongelación.
- No opere con ningún dispositivo eléctrico dentro del área de almacenamiento de la comida, a menos que se lo indique el fabricante.

Nuestra compañía está prosperando continuamente para mejorar todos los modelos y versiones. Por esa razón, esperamos que pueda aceptar nuestro derecho a cambiar la apariencia, equipamiento o funcionamiento.

Precauciones

Este electrodoméstico necesita un suministrador eléctrico de 220-240V/50Hz.

Si el voltaje está fuera de la escala de 187-242V, pueden ocurrir fallos y daños de control, termostato o compresor, a menos que se instale un regulador de al menos 750W.



Se necesita una salida base. El electrodoméstico está equipado con un enchufe regular a prueba de golpes, cuya base no debe de ser desabilitada. El enchufe del electrodoméstico debe estar siempre accesible.

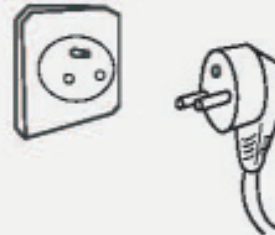

No dañe el cable eléctrico.

*Nunca tire del enchufe por el cable, agarre el enchufe y tire.

*No coloque el cable eléctrico bajo el electrodoméstico ni camine sobre él.

*Asegúrese de que no dañe el cable eléctrico cuando aparte el electrodoméstico de la pared.



Si el cable eléctrico está dañado o si el enchufe está roto o desgastado, el cable eléctrico debe ser sustituido por otro igual, disponible en el fabricante o atención al cliente. El cable eléctrico sólo puede ser repuesto por el fabricante, atención al cliente o una persona igualmente cualificada.

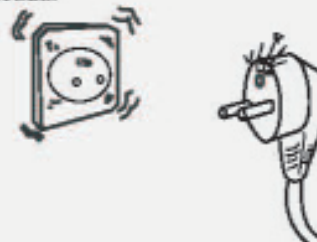

En caso de escape de gas u otra sustancia inflamable:

*Cierre la válvula.

*Abra las puertas y ventanas.

*No saque ni inserte el cable del electrodoméstico.



Retire el enchufe:

*Antes de limpiar o reparar

*Cuando reponga una bombilla fundida



Precauciones

Nunca ponga materiales inflamables, explosivos o corrosivos en el frigorífico.



Este electrodoméstico está pensado estrictamente para almacenar y enfriar comida. No es apropiado para almacenar cosas como vacunas, bacterias o muestras químicas, que necesitan temperaturas específicas.



No almacene combustible u otros productos inflamables cerca del electrodoméstico.



No coloque microondas, reguladores de voltaje o tiras eléctricas sobre el electrodoméstico. No opere con aparatos eléctricos y similares dentro del frigorífico (excepto si el fabricante se lo dice)



Para evitar lesiones, no deje que los niños suban o se cuelguen de la puerta del electrodoméstico.



Una vez que se ha iniciado el electrodoméstico, no toque el interior del compartimento del congelador con las manos mojadas, se pueden quedar pegadas a la superficie.

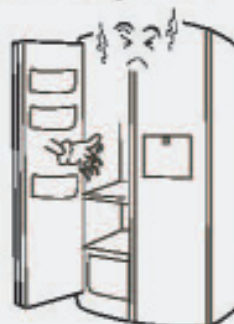

Precauciones

Para evitar lesiones, mantenga los dedos apartados de la rendija de la puerta cuando abra o cierre la puerta. Mantenga a los niños apartados de la puerta cuando se abra o se cierre.



No vierta agua en el electrodoméstico ni en las zonas húmedas.



Los frigoríficos sólo deben ser reparados o alterados por profesionales. Una reparación inapropiada puede considerar daños considerables. Por favor, contacte con nuestro vendedor o apoyo al cliente si necesita reparación o modificación



No introduzca botellas o latas en el congelador. Pueden estallar si se congelan.



Extraiga el enchufe en caso de apagón, reparación o limpieza.

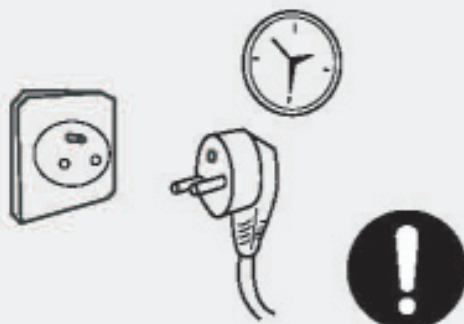

Cuando ordene el electrodoméstico, extraiga la puerta o cierre hermético y los estantes para prevenir que los niños jueguen y se queden encerrados poniendo sus vidas en peligro.

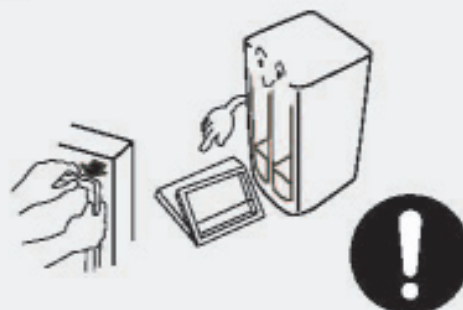

Preparaciones

1

Desembalado

Retire el material de embalaje por completo, incluyendo la goma espuma de abajo y los trozos de cinta que sujetan los accesorios.

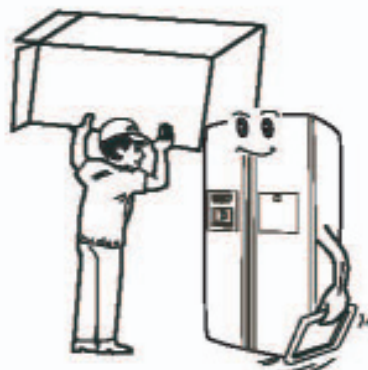

2

Separe y cuente los accesorios incluidos.

Compruebe los artículos en la caja con la lista de embalaje.

En caso de algún desajuste, por favor contacte con su proveedor.



3

Instale el electrodoméstico en una zona apropiada.

(Detalles en "Instalación".)

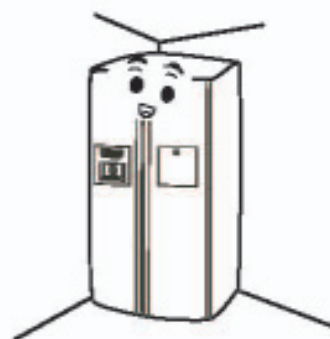

4

Añadir el molde para los pies

Abra las puertas de la nevera y del congelador, retire el molde del compartimento de la nevera y luego ajústelo como se muestra en la ilustración.



Preparación

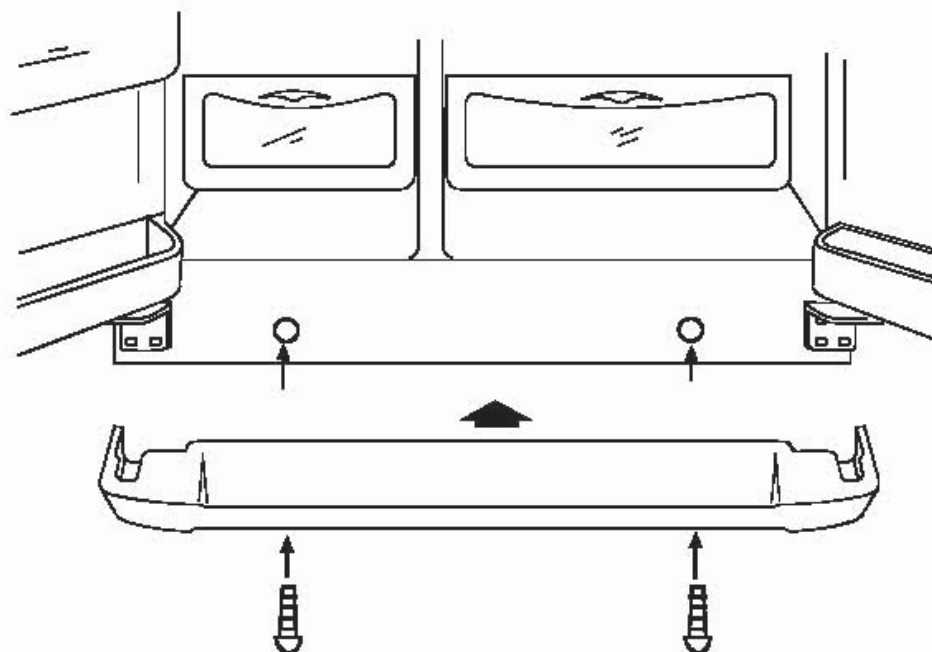

5

Instalación de la manilla de la puerta

Primero, atornille la parte 2 en el agujero ensartado en la puerta (parte 1), hay dos tornillos por puerta. Después, presione la parte 3 por su mayor abertura en la parte 2. Finalmente, empuje la parte 3 hacia abajo para ajustarla firmemente a la puerta.

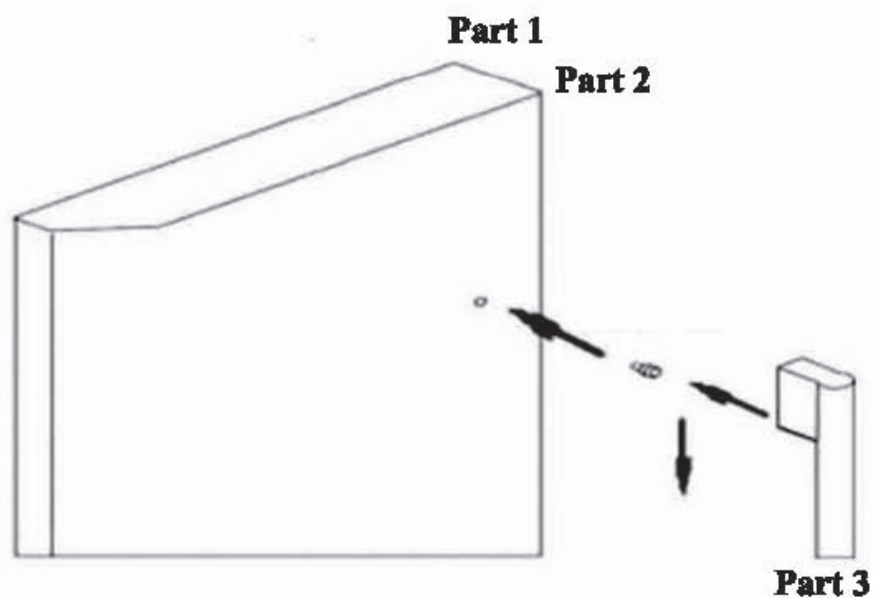

Preparación

El montaje de mango de la puerta

Siga las operaciones abajo durante la montaje del mango de la puerta frigorífica:

- 1)Pone el Mango conectador en los agujeros derechos en la puerta con ayuda de un destornillador. (como muestra de flecha 1 de ilustración 1.)
- 2)Pone el mango de la puerta en el Mango Sostenedor, y asegure que el agujero del Mango Conectador y el Mango Conectador se mantienen en la misma dirección vertical. (como muestra de flecha 2 de ilustración 2)
- 3)inserta Perno Conectado del mango en los dos agujeros del Mango Sostenedor con ayuda de un destornillador de seis ángulos. (como muestra de flecha 1 de ilustración 2)
- 4)Arregle el cubierto de pernos arriba en la posición correcta.(como muestra de flecha 2 de ilustración 2).
- 5)Cuando utd está desmontando le mango de la puerta, hágalo en el proceso contrario como el montaje.

Atención: Si no tuviera necesito especial, no tratara a desmontar los mangos de refrigerador. Si haga falta de cambiar los mangos, contacte con los técnicos.

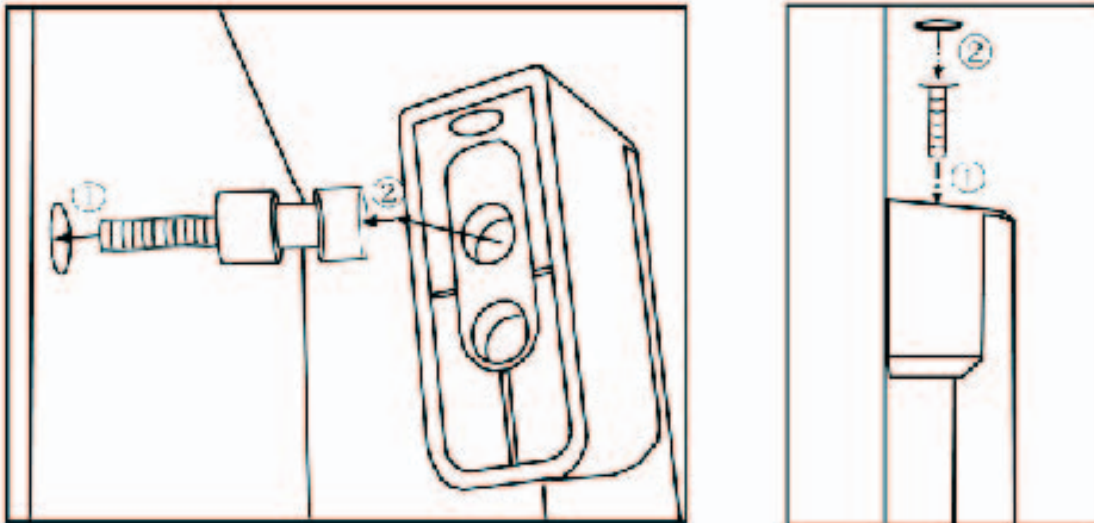

Nota:

**Si elija los modelos como HRF-661RSSAA,HRF-661TSAA,
por favor instale los siguientes agarraderos:**

Preparación

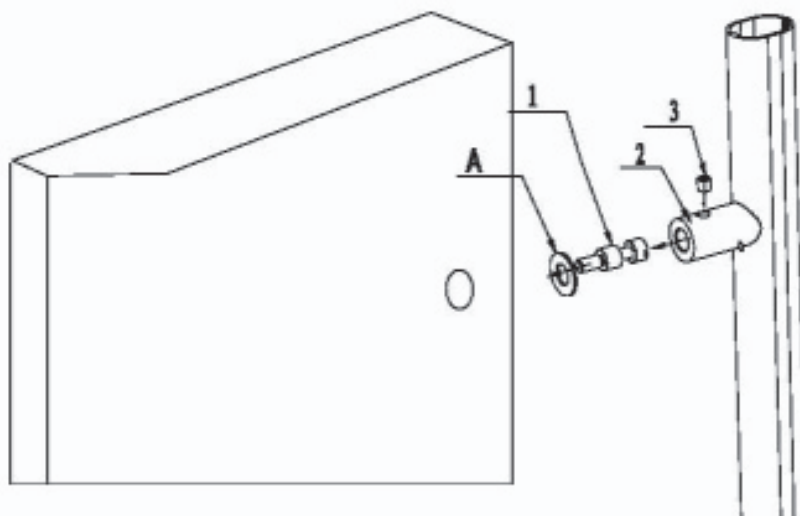

6

Se recomienda limpiar el interior antes de iniciar el electrodoméstico. (Vea detalles en "Limpieza".)



7

Reposo

Tras la limpieza, deje reposar el electrodoméstico por lo menos seis horas antes de encenderlo o iniciarlo.

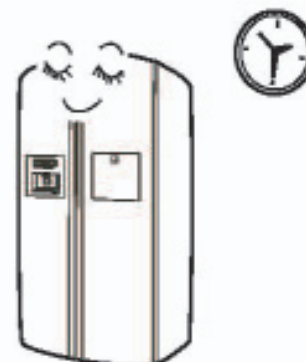

Extracción de la puerta

Extracción de la puerta

Si la puerta de su casa es demasiado estrecha, extraiga la puerta del frigorífico e introdúzcalo primero por el lado estrecho.

- 1** Retire el molde de los pies y luego libere el enganche del agua.

Deslice el molde de los pies hasta retirarlo, y luego libere el enganche del agua mientras presiona el área (1) como se muestra en la ilustración.

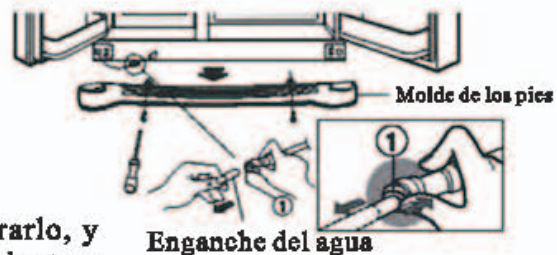

- 2** Retire la puerta del congelador.

- 1) Desatornille la cobertura de las bisagras. Deconecte todos los cables excepto el de toma de tierra.
- 2) Retire el tornillo de la bisagra superior en la dirección que marca la flecha (1). Después, levante la bisagra superior en la dirección que marca la flecha (2).
- 3) Levante la puerta del congelador para extraerla. Después, levante la puerta lo suficiente como para retirar la línea de flotación.

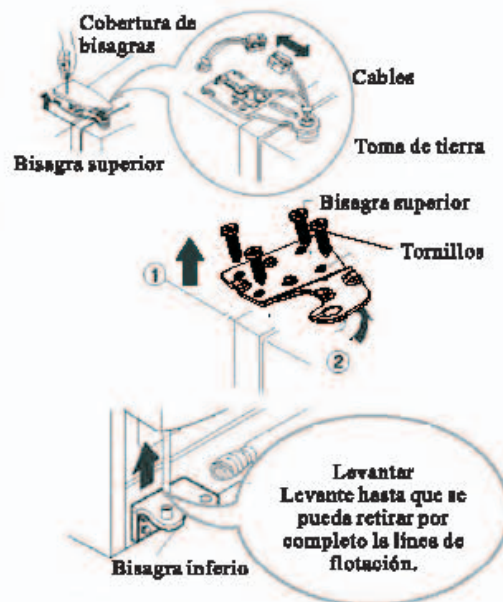

Extracción de la puerta

3

Extraiga la puerta del congelador.

1) Afloje los tornillos de la cobertura de la bisagra. Desconecte todos los cable excepto la toma de tierra.

2) Retire el tornillo de la bisagra superior en la dirección que marca la flecha (1). Después, levante la bisagra superior en la dirección que marca la flecha (2).

3) Levante la puerta del compartimento del congelador para extraerla.

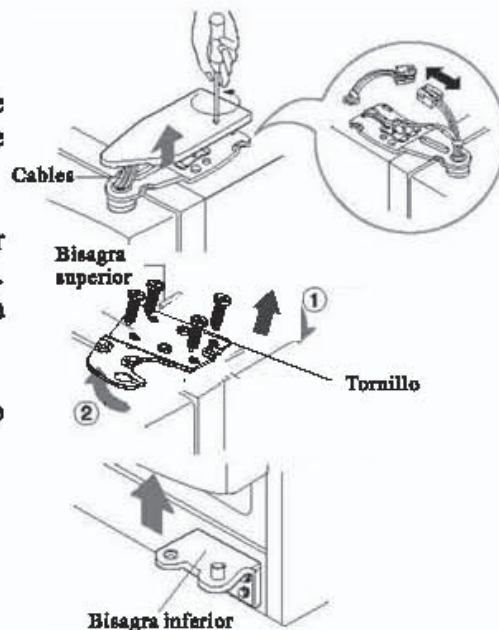

4

Deslice el frigorífico a través de la puerta abierta.

Deslice el frigorífico a través de la puerta abierta como se muestra en la ilustración.

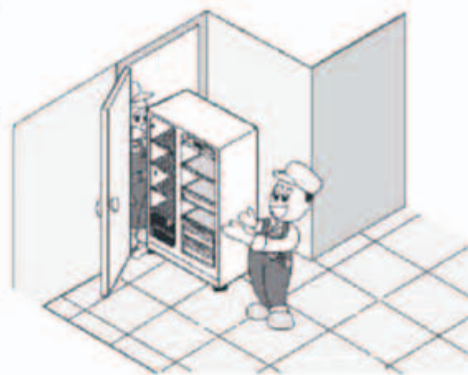

5

Recolocación de las puertas.

Introduzca en la casa las puertas, y luego recolóquelas siguiendo los pasos de extracción al revés.

Iniciación del Combo nevera/congelador

Asegúrese de elegir una superficie lisa y llana para la colocación. Use apoyos fuertes y a prueba de fuego para corregir cualquier desigualdad en el suelo. Al girar un pie del electrodoméstico en el sentido de las agujas del reloj, éste se eleva. Al girarlo en el sentido contrario a las agujas del reloj, baja.



Proteja la localización de la luz solar directa o fuentes de calor.



Evite una localización húmeda. Retire el agua y la suciedad con un trapo suave.



Ajuste de la puerta

Si la puerta del compartimento del congelador está más baja que el congelador, inserte la llave en la ranura del tornillo izquierdo y gírela en la dirección que indica la flecha hasta que ambas puertas tengan la misma altura.



Si la puerta del compartimento del congelador está más baja que la del compartimento de la nevera, inserte la llave en la ranura del tornillo izquierdo y gírela en la dirección que indica la flecha hasta que ambas puertas estén al mismo nivel.



Asegúrese de dejar al menos 10 cm de espacio alrededor del electrodoméstico. Cuando instale el electrodoméstico en la localización elegida, deje al menos 25 cm de espacio a los lados y 5 cm por encima y por detrás.

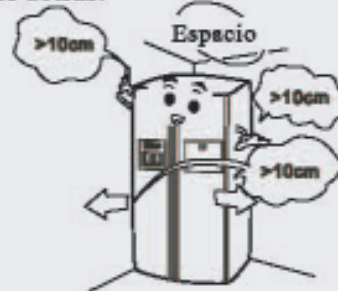

Inicio

1

Conexión eléctrica

Tras conectarlo a la red, el electrodoméstico se ajusta a los modos Inteligente y Hielo Picado.

Este electrodoméstico tiene una función de memoria que, en caso de fallo eléctrico, almacena automáticamente el modo de funcionamiento que se estaba usando y lo restablece cuando vuelve la electricidad

2

Modos de funcionamiento

Recomendación:

El modo Inteligente permite al electrodoméstico alcanzar el efecto de frío óptimo y que más energía ahorra, a pesar de las variaciones de temperatura ambiente y sin necesidad de que seleccione nada.

Elija un modo de funcionamiento entre los siguientes.

(1) Modo inteligente: Si no tiene requerimientos especiales, se recomienda elegir el modo de funcionamiento inteligente. Presione el botón Inteligente una vez; el indicador se enciende y el electrodoméstico se inicia automáticamente. (Vea detalles en la sección "Características".)

(2) Modo manual: Ajuste la temperatura manualmente usando los botones de ajuste de temperaturas.

3

Introducir comida

Deje que el frigorífico funcione vacío un tiempo. Comience a introducir alimentos en el frigorífico sólo cuando se ha enfriado lo suficiente.



Por favor tenga en cuenta que los cambios en los ajustes de temperatura son progresivos.

Esto depende de las variaciones de la temperatura ambiente, si se abre la puerta muy a menudo y de la cantidad de comida introducida.

Funcionamiento de la pantalla digital

1

Panel de control

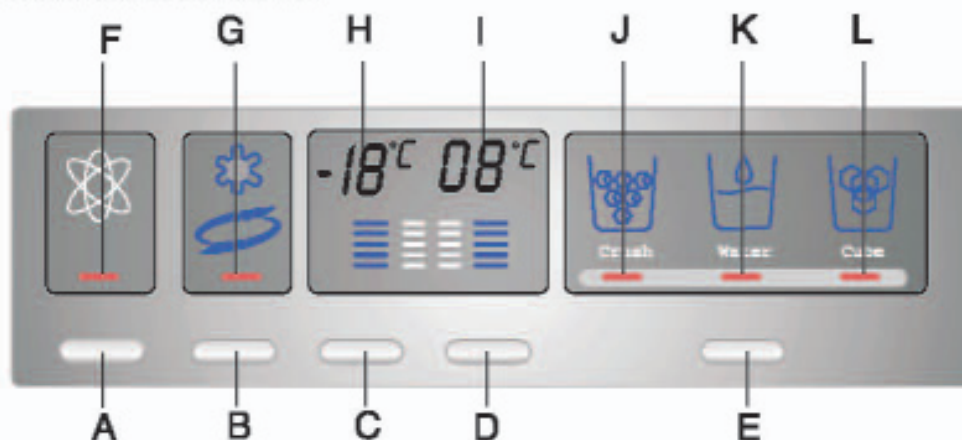

- A. Botón de indicador de modo inteligente
- B. Botón de supercongelación
- C. Ajuste de temperatura del congelador
- D. Ajuste de temperatura de la nevera
- E. Selector de hielo/agua
- F. Indicador de modo inteligente

- G. Indicador de supercongelación
- H. Pantalla temperatura de congelador
- I. Pantalla temperatura de nevera
- J. Indicador de hielo picado
- K. Agua refrigerada
- L. Indicador cubitos de hielo

2

Modo inteligente



En el modo de funcionamiento inteligente, la temperatura interior del electrodoméstico se ajusta automáticamente de acuerdo a las variaciones de la temperatura ambiente. Presione el botón A una vez, sobre el cual se encenderá el indicador F y entrará el modo Inteligente. Presione el botón A otra vez, sobre el cual se apagará el indicador F y se cancelará el modo Inteligente.

3

Indicador de errores

En caso de un error de control grave o leve, las temperaturas de la nevera y el congelador no aparecerán en la pantalla. Contacte con el apoyo al cliente si es necesario.

Utilización de la pantalla digital

4 Supercongelación



Ha sido científicamente demostrado que un dispositivo tipo Supercongelación es necesario para congelar la comida completa y rápidamente. Presione el botón B, sobre el cual se iluminará el indicador G, y la acción Supercongelación se encenderá. Presione otra vez el botón para apagar la acción Supercongelación, y se apagará el indicador G (En el modo Inteligente, no es necesario encender la Supercongelación)

5 Ajustes de temperatura

- En el inicio, se selecciona el modo de funcionamiento Inteligente. Presione el botón de modo Inteligente para cancelar el modo de funcionamiento Inteligente.
- Ajuste de temperatura (requiere que se cancele el modo Inteligente)



Ajuste de la temperatura de la nevera: Presione el botón D, sobre el cual el indicador empezará a parpadear. Cada vez que presione D, el ajuste de la temperatura subirá de nivel entre 1 y 5 (3°C). Si mantiene pulsado el botón D, el ciclo comenzará otra vez desde el nivel 1 (7°C).

Ajuste de la temperatura del congelador: Presione el botón C, sobre el cual el indicador H empezará a parpadear. Cada vez que presione C, el ajuste de la temperatura subirá de nivel entre 1 y 5 (-22 °C). Si mantiene pulsado el botón C, el ciclo comenzará otra vez desde el nivel 1 (-15°C).

Selección hielo/agua: pulse el botón E.

Sírvase cubitos de hielo/hielo picado/agua refrigerada. Su selección estará disponible cuando el indicador correspondiente se encienda.

Utilización de la pantalla digital

- 6** **Aviso con pitido de puerta abierta**
Un pitido suena intermitentemente cuando se ha dejado la puerta abierta permanentemente o no se ha cerrado adecuadamente.

- 7** **Pantalla de control**
Tras 30 minutos de la última operación con botones, la pantalla se apaga. Se reactivará tan pronto como se pulse un botón o se abra la puerta del electrodoméstico.

- 8** **Activar/ Desactivar el frigorífico**
El frigorífico se desactiva presionando el botón D (ajuste de la temperatura de la nevera) firmemente durante tres segundos. El indicador I (temperatura y nivel) se apaga, pero la luz en el compartimento de la nevera permanece operativa. La nevera se reactivará manteniendo el botón D firmemente presionado durante tres segundos. La nevera se reactivará y el indicador I se encenderá.



Compartimento de la nevera

Use el compartimento de la nevera para almacenar la comida durante poco tiempo.

La temperatura media de la nevera de 0 °C-10 °C no es lo suficientemente baja para almacenar comida durante mucho tiempo, sólo es adecuada para almacenar comida poco tiempo.



Ajuste de altura de los estantes de vidrio

La altura de los estantes se puede ajustar para acomodar artículos de diferentes tamaños.

Los estantes se pueden extraer para ajustar la altura y para la limpieza. Para limpiar un estante, empújelo en dirección 1 y después inclínelo en dirección 2 hasta que alcance una posición vertical. Finalmente, extraiga el estante en dirección 3. Para extraer un estante, la puerta del electrodoméstico debe estar abierta 90°.

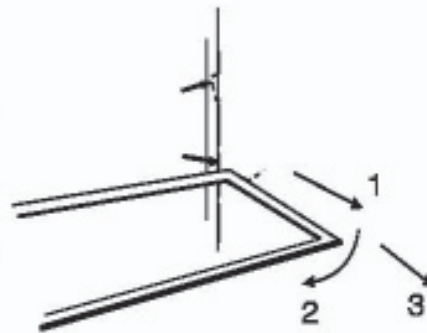

Ajuste y limpieza del botellero

Sostenga ambos lados del botellero y extráigalos en direcciones (1) y (2).

Precaución:

La comida congelada (como el helado) no debe ponerse en el botellero sino dentro del compartimento del congelador para evitar que se estropee como resultado de haber sido expuesto a cambios de temperatura al abrir y cerrar la puerta.

Tras la limpieza, recolóque el botellero o ajústelo a su posición.

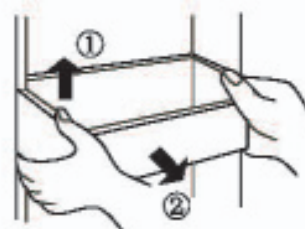

Compartimento de la nevera

Ejemplo de almacenaje

La comida debe ser agrupada según los distintos rangos de temperatura en el compartimento de la nevera.

- (1) Huevos, mantequilla, queso
- (2) Latas de bebida y comida, condimentos
- (3) Bebidas, botellas
- (4) Conservas
- (5) Carne
- (6) Harinas, conservas, leche
- (7) Carne preparada, salchichas
- (8) Frutas, vegetales, lechuga

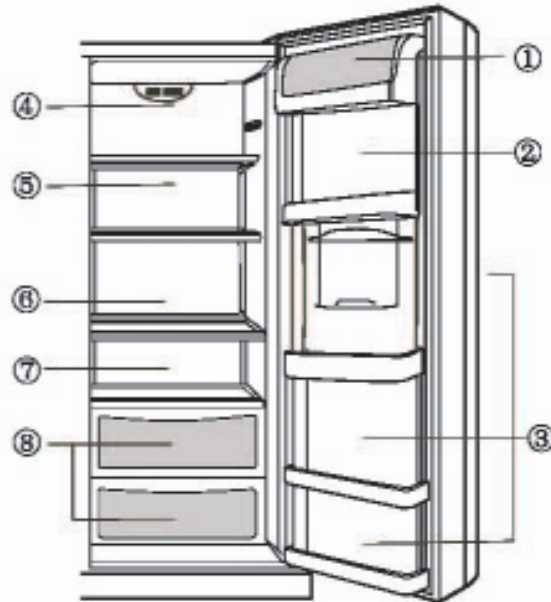

Extracción de la cubierta del cajón de vegetales

Primero, levante la parte trasera del estante en dirección (1), y luego extraiga el estante en dirección (2). Finalmente, incline el estante en dirección (3) y extraiga la cubierta del cajón de vegetales con la puerta abierta 90°.

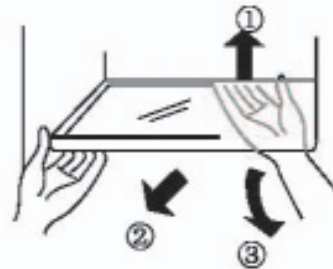

Compartimento de la nevera

Utilización del cajón de vegetales

El electrodoméstico está equipado con un cajón de vegetales apropiado para frutas y vegetales. El nivel de humedad en el cajón de vegetales es ajustable.

- Reducir o cerrar las aberturas aumenta la humedad dentro del cajón de vegetales, lo que es deseable para almacenar pepinos, uvas, kiwis, ciruelas, etc.

- Aumentar las aberturas reduce la humedad dentro del cajón de vegetales, lo que es deseable para almacenar fresas, mandarinas, judías, ajo, sandía, ciruelas, tomates, etc.

- Asegúrese de que la parte delantera de la cubierta del cajón de vegetales está colocada dentro del cajón de vegetales. Extraiga el cajón de vegetales antes de extraer su cubierta. La instalación es a la inversa.

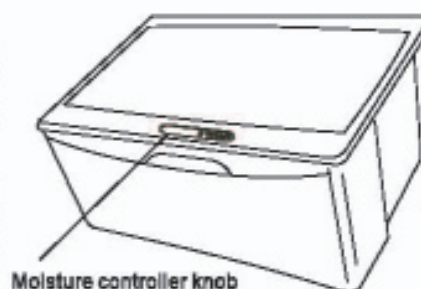

Moisture controller knob

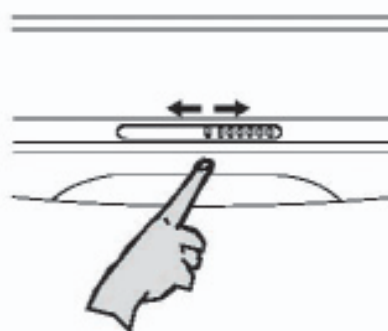

Reposición de la bombilla en la parte superior del compartimento de la nevera

Características de la bombilla: 220-240 V / 25 W

Encaje: E27 (No use bombillas de repuesto de más de 25 W.)

Repuesto de la bombilla

- Desenchufe el cable eléctrico.
- Extraiga los tornillos bajo la cubierta.
- Levante la cubierta en dirección (1), y después extraígalas en dirección (2).
- Instale la bombilla.

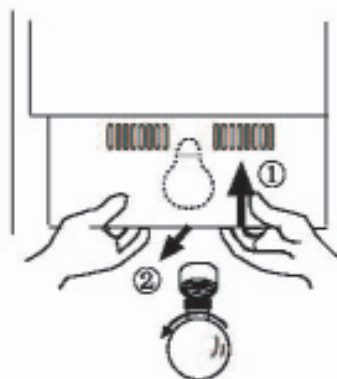

Notas sobre refrigeración

Deje que la comida y bebidas calientes se enfríen a la temperatura de la habitación antes de introducirlos en el compartimento de la nevera.



Lave y seque la comida fresca antes de almacenarla.



Envase y cierre la comida antes de almacenarla. Prevendrá que se seque y que se disipe el olor.



Envase la comida en porciones adecuadas para su hogar. Coloque la comida que se consumirá antes hacia delante para no dejar la puerta del electrodoméstico abierta más tiempo del necesario.



No almacene demasiadas cosas en la nevera.

Asegúrese de dejar espacio entre las comidas y entre la comida y las paredes del interior del compartimento.

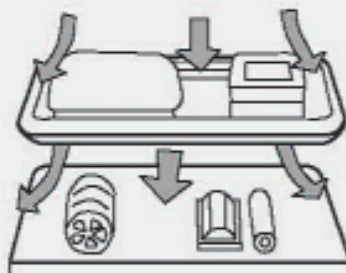

Consejos sobre refrigeración

Extraiga las hojas de los vegetales con raíces para prevenir que absorban los nutrientes.



Descongelar la comida congelada dentro de la nevera ayuda a conservar energía.



Artículos que no requieren refrigeración:
Cebollas, pimientos, ajo, jengibre.



Artículos no adecuados para refrigeración:
Calabaza, melón, plátano, piña. La refrigeración promueve su descomposición. Refrigere la fruta inmadura o verde.



Precaución: No utilice la bandeja de los huevos como una bandeja para cubitos de hielo y nunca la ponga en el congelador o en el área de Supercongelación para evitar que se rompa.

Bandeja dispensadora

(HRF-663BSS, HRF-663ATA2*, HRF-663ASA2*, HRF-663ASB2*)

①

Funcionamiento

Para abrir la bandeja dispensadora, presione el botón del compartimento.

El compartimento de la bandeja se abre.

La bandeja dispensadora puede usarse sin abrir la puerta del electrodoméstico, lo que ahorra energía.



②

Puede colocar bebidas y otra comida en la bandeja dispensadora

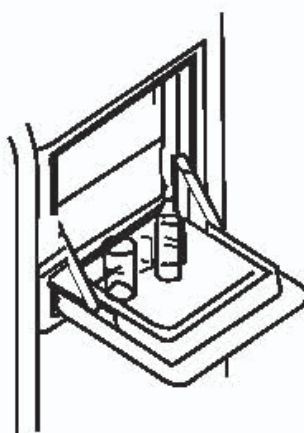

Bandeja dispensadora

(HRF-663BSS,HRF-663ATA2*,HRF-663ASA2*,HRF-663ASB2*)

③ No extraiga la cubierta interior de la bandeja dispensadora.

La bandeja dispensadora no funcionará si la cubierta ha sido extraída.

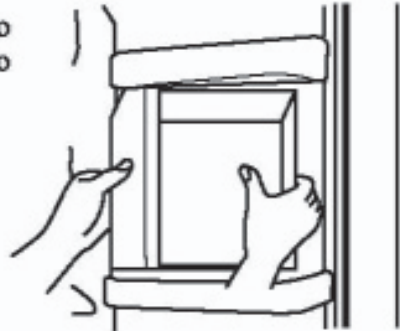

④ Mantenga a los niños fuera del alcance de la bandeja dispensadora.

Los niños y la bandeja podrían sufrir daños.

Nota: La bandeja dispensadora puede usarse sin abrir la puerta del electrodoméstico, lo que ahorra energía. Cierre la bandeja lo antes posible para mantener el frío dentro del electrodoméstico. El sistema de aviso se activa si la puerta no está correctamente cerrada.



Compartimento del congelador

Use el compartimento del congelador para almacenar comida durante mucho tiempo

Es necesaria una temperatura baja para almacenar comida durante mucho tiempo. No sobrepase la duración máxima de almacenaje que indica el envase.

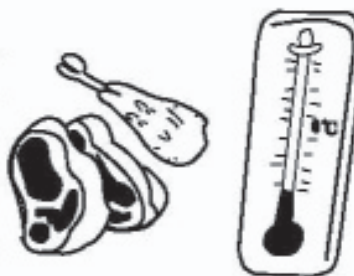

Extracción y limpieza de los estantes de vidrio

Primero, levante la parte trasera del estante en dirección (1), después extraiga el estante en dirección (2). Finalmente, ladee el estante en dirección (3) y extráigalo con la puerta abierta 90°.

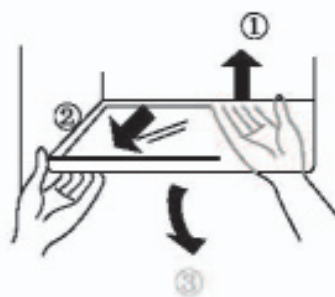

Luz interior y repuesto de la bombilla

Características de la bombilla: 220-240 V / 25 W

Encaje: E27 (No use una bombilla de recambio de más de 25 W.)

Recambio de la bombilla

- Extraiga el cable eléctrico o neutralice los fusibles.
- Levante la cubierta en dirección (1), y luego extráigala en dirección (2).
- Gire la bombilla en el sentido contrario a las agujas del reloj, y después extráigala. Instale una nueva bombilla de las mismas características.
- Reinstale la cubierta.

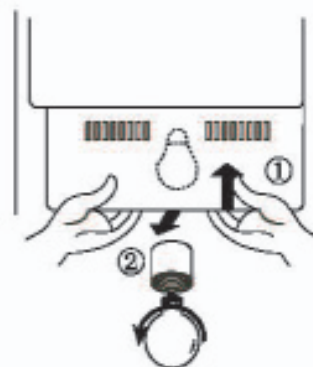

Ajuste y limpieza del botellero

Sostenga ambos lados del botellero y empújelos en direcciones (1) y (2). Limpie el botellero y después recolóquelo o ajústelo a su posición.

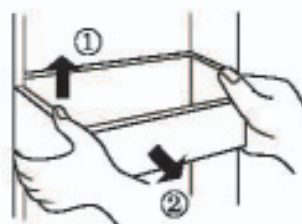

Precaución:

La comida congelada (como el helado) no debe ponerse en el botellero sino dentro del compartimento del congelador para evitar que se estropee como resultado de haber sido expuesto a cambios de temperatura al abrir y cerrar la puerta.

Notas sobre la congelación

Deje que las comidas y bebidas templadas se enfríen a la temperatura de la habitación antes de introducir las en el congelador.



Divida la comida en porciones de hasta 2,5 kg adecuado a su hogar. Como resultado, las porciones se congelarán antes y la calidad tras la descongelación continuará óptima para la preparación.



Envuelva la comida antes de congelarla. Los paquetes deben estar secos para prevenir que se peguen. Utilice solamente material de envasado compatible con congelador; debe ser fuerte, de sabor neutral, hermético al aire y al agua para minimizar contaminaciones de sabores y pérdida de calidad.



Escriba siempre el contenido y la fecha del congelado en el envase y no sobrepase la duración recomendada de almacenaje para prevenir la pérdida de calidad.

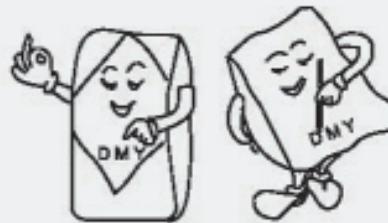

Extraiga solamente la cantidad necesaria a descongelar. La comida descongelada nunca debe volver a congelarse.



Nunca coloque más comida fresca en el congelador de la capacidad de congelación máxima.



Inicio de la máquina de hacer hielo y el dispensador

1

Preparación antes de iniciar la máquina de hacer hielo y el dispensador

La máquina de hacer hielo puede conectarse o bien directamente a una línea de provisión de agua si cabe con un filtro (opción A) o a un envase de agua potable si cabe con una bomba de agua (opción B).

- Corte la línea de agua por la derecha longitudinalmente para prevenir que se voltee. La longitud máxima recomendada para la línea de agua es de 12 m. La bajada de presión resultante de una línea de agua excesiva puede tener un efecto adverso sobre la capacidad de la máquina de hacer hielo.
- Mantenga la línea de agua lejos de las fuentes de calor.
- La línea de provisión de agua debe ser instalada y probada por profesionales.
- Cuando seleccione agua refrigerada por primera vez, mantenga presionada la palanca del dispensador durante un minuto varias veces hasta que el agua circule, para dejar que el tanque de agua del interior del electrodoméstico se llene. Asegúrese de no presionar la palanca del dispensador durante demasiado tiempo, ya que la válvula podría sobrecalentarse.

Opción A:

- Instalación de la línea de provisión de agua
La presión del agua fría conducida a la máquina de hacer hielo debe estar entre 1,5-8,5 bar.
- Se recomienda usar agua potable para producir cubitos de hielo, ya que el filtro no esteriliza bacterias.

Opción B:

- La bomba de agua debe estar conectada a su salida y correctamente conectada a tierra.
- La extracción o modificación de la bomba de agua y la modificación o reparación de la línea de provisión de agua por personas no autorizadas no están permitidas.
- Para prevenir un incendio, no almacene o use productos inflamables como combustible cerca de la bomba de agua.
- La bomba de agua puede usarse únicamente con agua a temperatura de la habitación, no es adecuada para usar con productos químicos, zumo de frutas o cualquier otra bebida granulada, café u otro líquido caliente.
- Si la bomba de agua no se va a usar por un largo período de tiempo, desenchufe su cable.
- Compruebe periódicamente el tanque de agua para asegurarse que el nivel de agua es suficiente.
- No empuje, agite o golpee la bomba de agua.
- Coloque la bomba de agua y el envase de agua potable en una superficie lisa y nivelada.
- Tras abrir la pequeña tapa del envase de agua potable, proteja la entrada con un cobertor de polvo. Guíe un extremo del manguito a la parte inferior del envase y conecte el otro extremo a la entrada de la bomba de agua (indicada por el símbolo de ENTRADA). Conecte un extremo de otro manguito a la salida de la bomba de agua (indicada por el símbolo de SALIDA) y el otro extremo a la entrada de la válvula de agua bajo la parte posterior del frigorífico.

Funcionamiento de la máquina de hacer y dispensar hielo

2

Precauciones

- No conecte la línea de agua de la máquina de hacer hielos cuando la temperatura es menos de 0 °C, ya que ésta se podría congelar.
- Abra la válvula y tire de la línea de agua para comprobar las conexiones por posibles goteos. Cierre la válvula cuando el agua esté limpia y clara.
- La máquina de hacer hielo no estará operativa hasta que la temperatura esté por debajo de -15 °C. (No consuma los primeros cubitos de hielo.)
- Tras iniciar el electrodoméstico, asegúrese de comprobar que la línea de suministro de agua está correctamente posicionada de forma que no se apriete ni se dañe.
- Un representante autorizado debe instalar la máquina de hacer hielo.
- La máquina de hacer hielo debe conectarse a un conducto de agua fría.
- Si el indicador de dispensador de agua no funciona, contacte con el apoyo al cliente o un profesional cualificado para una reparación.

3

Funcionamiento de la máquina de hacer hielo

Cada ciclo produce ocho cubitos de hielo. La capacidad de producción de cubitos depende de las variaciones de la temperatura ambiente y de la frecuencia con la que se abre la puerta.



Precaución: Deje que el frigorífico funcione al menos 24 horas antes de comenzar con la producción de cubitos de hielo.

No consuma los primeros cubitos de hielo tras iniciar el frigorífico por primera vez o tras un largo período de inactividad.

Organice los cubitos de hielo manualmente para asegurarse de que se ha llenado el envase.

Algunos de los ocho cubitos de hielo producidos en cada ciclo pueden pegarse.

Extracción e instalación del envase de cubitos de hielo

Extracción del envase de cubitos de hielo

Presione la sección del medio del envase de cubitos de hielo y extráigalo del estante.

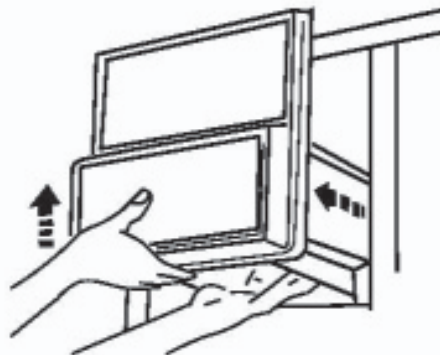

Recolocación del envase de cubitos de hielo

Deslice el envase de cubitos de hielo por el canal en ambos lados del manguito interior hasta que se enganche en su posición.

Si el envase de cubitos de hielo no entra en su posición, sáquelo de nuevo, gire el apoyo 90°, y reinserte el envase para que el tornillo se cierre con el canal.

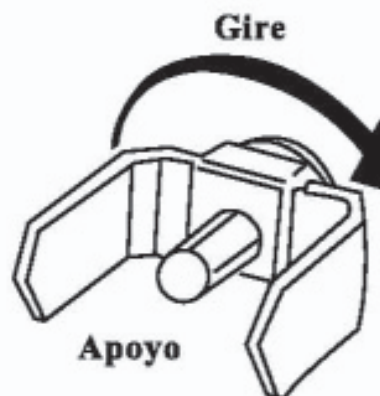

Funcionamiento del dispensador

Funcionamiento del dispensador

Seleccione hielo picado, agua refrigerada o cubitos de hielo. Presione despacio con un vaso la palanca de hielo/agua como se muestra en la ilustración.

(1) Dispensar hielo picado

- Presione el botón adecuado para que se ilumine el indicador de hielo picado.
- Presione ligeramente la palanca para que salga el hielo picado.



(2) Dispensar cubitos de hielo

- Presione el botón adecuado para que se ilumine el indicador de cubitos de hielo.
- Presione ligeramente la palanca para que salgan los cubitos de hielo.



(3) Dispensar agua refrigerada

- Presione el botón adecuado para que se ilumine el indicador de agua refrigerada.
- Presione ligeramente la palanca para que salga el agua refrigerada.



Dispensar hielo picado

- Incluso con la opción de cubitos de hielo seleccionada, puede salir parte de hielo picado simultáneamente. También es posible que el hielo picado se mezcle con unos pocos cubitos de hielo.
- Cuando se utiliza frecuentemente la opción de hielo picado, es normal que se forme hielo alrededor de la salida, pero se evaporará finalmente.
- Mantenga el vaso cerca del dispensador para evitar que el hielo se vierta.

Dispensar agua refrigerada

- Debido a que puede haber aire en la línea dispensadora de agua, el agua refrigerada puede no estar disponible inmediatamente después de la instalación. En ese caso, mantenga la palanca pulsada durante dos minutos para evacuar el aire.
- Después de eso, el agua dispensada estará cada vez más fría.
- El agua refrigerada no contiene ningún cubito de hielo. Para bajar la temperatura del agua refrigerada, añada hielo picado o cubitos de hielo.



Precaución: Mantenga los dedos y objetos alejados del dispensador.

Precauciones del dispensador

Precauciones

Las siguientes instrucciones se refieren únicamente a los productos equipados con la máquina de hacer cubitos de hielo y dispensador de agua refrigerada.

- No use vasos muy altos ni muy pequeños.
- Sostenga el vaso lo más próximo posible a la salida de los cubitos de hielo para prevenir derramar los cubitos o atascar el dispensador.
- La salida se cierra cinco segundos después de haber proporcionado los cubitos.
tornillo
- Cuando se sirva cubitos de hielo, sostenga el vaso durante 2 o 3 segundos tras dejar de apretar el botón, ya que pueden salir más cubitos.
Cuando se sirva agua, sostenga el vaso bajo la salida durante 10 o 20 segundos tras dejar de apretar el botón, ya que puede salir más agua.
- Vacíe regularmente la bandeja de recogida de agua y seque las gotas del dispensador usando un trapo.
Bisagra inferior
- Cuando seleccione cubitos de hielo y lo último que ha salido es hielo picado, pueden salir algunas piezas de hielo picado.
- Retire las virutas de hielo sobrantes de la salida para prevenir que se atasque.
- No coloque bebidas u otra comida en el envase de cubitos de hielo, ya que puede dañar el aparato.
- Para evitar lesiones, no toque la salida del hielo con la mano y no retire la cubierta del aparato para hacer cubitos.
- No consuma los primeros 7 vasos de agua ni los 20 primeros cubitos de hielo tras iniciar el electrodoméstico por primera vez o tras un largo período de inactividad.
- No ponga otros cubitos de hielo que no sean los que produce el electrodoméstico en el envase de cubitos, ya que puede que no salgan o no se piquen correctamente.
- Una línea de provisión de agua insuficiente puede provocar cubitos de hielo muy pequeños. Una línea de provisión de agua excesiva puede provocar cubitos muy grandes. El agua podría rebasar en el envase de los cubitos provocando que se peguen. Ajuste el grifo o contacte con un profesional autorizado.



Precaución: La válvula y el relé pueden producir sonidos audibles cuando se están suministrando cubitos de hielo.

Descongelado • Limpieza

Descongelado

El electrodoméstico se descongela automáticamente.

Limpieza

Limpie el electrodoméstico regularmente para evitar el mal olor.



- Por razones de seguridad, desenchufe primero el cable eléctrico.
- Limpie el electrodoméstico usando un trapo suave o esponja y agua tibia, a la que puede añadir un poco de lavavajillas neutro.
- Seque el agua de la superficie con un trapo.



Precaución: No use objetos punzantes, cepillos metálicos o los siguientes disolventes químicos:
Limpiadores abrasivos, barniz, acetato amílico, agua caliente, ácido, limpiadores alcalinos, etc



Precaución: No vierta agua en el electrodoméstico.
Use un trapo o una esponja para limpiar y secar los controles y las luces.

- Asegúrese de limpiar el sellado de la puerta regularmente.



Desactivación

En caso de apagón

Incluso en verano, la comida se puede mantener fría durante horas durante un apagón.

- En caso de apagón, absténgase de añadir comida en el electrodoméstico y abrir las puertas.
- Si sabe que se producirá un apagón, produzca más cubitos de hielo y colóquelos en la parte superior del frigorífico.

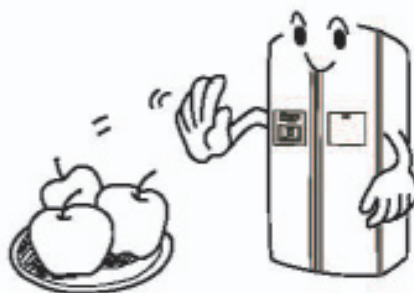

Precaución:

Una bajada de temperatura en el congelador, causada por un apagón u otro error, reduce la duración de almacenaje y la calidad de la comida.

Desconectar el electrodoméstico

Si el electrodoméstico va a estar inactivo durante mucho tiempo, presione el botón de encendido y desconecte el cable.

Limpie el electrodoméstico como se indica. Durante la inactividad, las puertas deben estar abiertas para evitar olor.

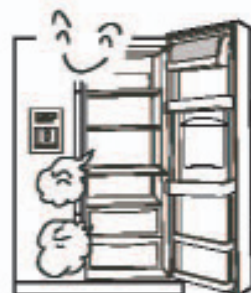

Precaución: Evite desconectar el electrodoméstico, ya que acortará la vida del frigorífico.



Precaución: Espere por lo menos cinco minutos antes de encender el electrodoméstico tras haberlo apagado.

Desactivación

Cuando se va de viaje

● Antes de un largo viaje, apague el electrodoméstico, saque la comida, retire el hielo, limpie el interior y deje la puerta abierta para prevenir el olor.



Transporte

- Desenchufe el cable eléctrico.
- Retire toda la comida del frigorífico.
- Asegure los estantes, cajones y recipientes con cinta
- Cierre el electrodoméstico y asegúrelo con cinta.
- Durante el transporte, no incline el electrodoméstico más de 45° (en relación a la posición vertical), de otra forma podrían ocurrir fallos en el sistema de refrigeración.

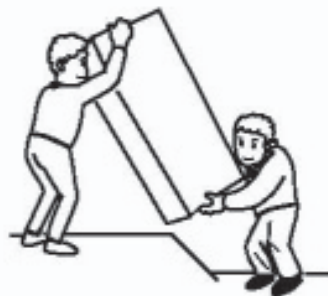

Precaución:
No porte el electrodoméstico ni lo tumbe.

Resolución de problemas

Es normal que durante el funcionamiento inicial el tiempo se prolongue y descienda la temperatura de la vivienda y el compresor.



Algunos de los sonidos producidos durante el funcionamiento inicial o en el inicio se dispararán durante el funcionamiento normal.



En el funcionamiento inicial, el interior del electrodoméstico puede calentarse para prevenir la condensación.

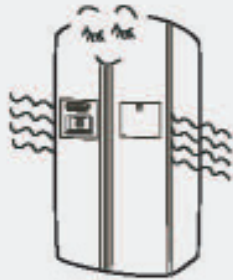

En el inicio y durante el funcionamiento, el compresor puede producir un sonido audible cuando empieza o cuando se detiene.



El sonido de los fluidos refrigerantes a través del evaporador y del compresor es normal. Un sonido fluido continuo e intermitente después del funcionamiento es normal.



Durante el proceso de descongelación, el agua derretida puede caer sobre los elementos calentadores, produciendo sonidos audibles en el evaporador.

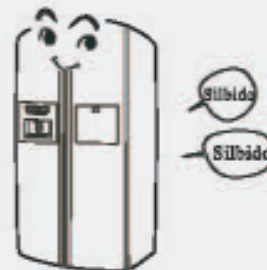

Resolución de problemas

Cuando está funcionando, el ventilador produce un sonido audible.



El consumo de energía específico en una temperatura ambiente de 25 °C con 5 °C en la nevera y -18 °C en el congelador tras 24 horas de funcionamiento normal cumple con los estándares gubernamentales. Un consumo mayor de energía es normal cuando hay grandes cantidades de comida en el congelador y cuando la puerta del electrodoméstico se abre a menudo o por mucho tiempo.



Las líneas del evaporador pueden producir sonidos audibles cuando la temperatura está cambiando.

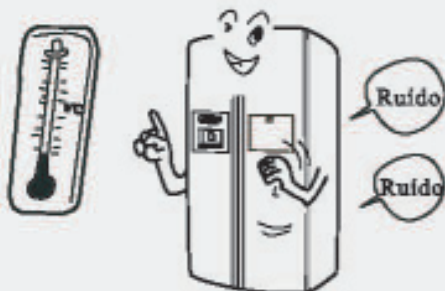

Limpe cualquier condensación que se pueda formar en el exterior y en la barra central por una humedad excesiva con un paño suave.

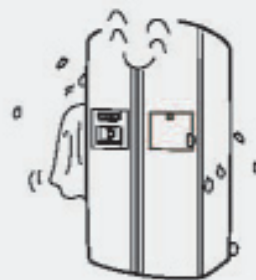

Apoyo al cliente

Si ocurriera algún fallo que no pueda resolver tal y como se describe, contacte con el apoyo al cliente más cercano. En ese caso, por favor indique el nombre del modelo completo, número de serie y demás parte del registro. (Vea la etiqueta del producto en la parte trasera del electrodoméstico)



Confirme la siguiente información antes de solicitar una reparación.

La unidad no enfría



El electrodoméstico no está conectado a la red (enchufe, salida, fusible) o está apagado.



El voltaje está demasiado bajo.

La luz no se enciende



La bombilla está fundida.



El electrodoméstico no está conectado a la red.

Ruidos inusuales



Precaución: No lo transporte ni lo tumbes. El electrodoméstico está tocando la pared u otro objeto.



La temperatura no está lo suficientemente fría



La puerta no está completamente cerrada, o se ha abierto a menudo o por mucho tiempo.



Se ha expuesto directamente al sol, a una estufa u otra fuente de calor.



Poca ventilación. Los laterales o la parte trasera del electrodoméstico están bloqueados.

Servicio post-venta

El compresor se pone en marcha a menudo o durante mucho tiempo

- Esto es normal durante la operación inicial.
- Normal después de haber cargado con grandes cantidades de comida.
- La puerta del electrodoméstico no está completamente cerrada.
- La puerta del electrodoméstico se abre a menudo.
- La temperatura ambiente es alta.
- Se ha establecido una temperatura errónea. Vea "Inicio".

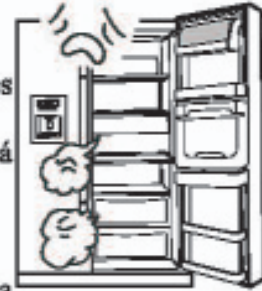

La comida está cubierta de escarcha o hielo

- Normal si la comida sin embalar se pone en el congelador.
- La puerta del electrodoméstico no está completamente cerrada.
- La puerta del electrodoméstico se abre a menudo o por mucho tiempo.
- La comida está demasiado cerca de la salida.

Olor inusual

- La comida con un olor fuerte no está debidamente embalada.
- La comida se ha estropeado.
- El interior del electrodoméstico necesita una limpieza.



La máquina de hacer hielo no funciona correctamente

- Los cubitos de hielo se pegan. Retire el trozo de cubitos, rómpalo y devuelva sólo los cubitos separados al compartimento.

- Los cubitos de hielo pueden acabar pegándose si se almacenan durante mucho tiempo.

- Ajuste el suministrador de agua de hacer cubitos de hielo si los cubitos son demasiado pequeños o demasiado grandes.

- En caso de apagón, vacíe, limpie, seque y rellene el compartimento de cubitos de hielo para evitar que los cubitos se derritan y goteen en el compartimento del congelador.

Apoyo al Cliente

El dispensador no suministra

- No hay cubitos de hielo en el contenedor de cubitos de hielo. Espere a que se suministren los cubitos de hielo.

- La válvula de suministro de agua está cerrada. Abra la válvula de suministro de agua.

- La temperatura del congelador está muy alta. Baje la temperatura del congelador para mejorar el rendimiento de la máquina de hacer cubitos de hielo.

- La puerta de la nevera o del congelador no está completamente cerrada. Cierre todas las puertas del electrodoméstico

El dispensador está bloqueado

- El agua descongelada se ha congelado en el eje debido a largos periodos de inactividad, oscilaciones grandes de temperatura o máximos de voltaje. Vacíe, limpie, seque y recolóque el contenedor de cubitos de hielo.

- Los cubitos de hielo se han atascado entre el aparato de hacer cubitos de hielo y el dispensador. Retire los cubitos de hielo.

- Los cubitos de hielo se han quedado pegados. Use el dispensador más a menudo.

- Se han puesto en el dispensador otros cubitos de hielo. Sólo los cubitos de hielo producidos por el aparato pueden usarse con el dispensador.



El  símbolo de XX en el producto o en el envoltorio indica que este producto no debe tratarse como un residuo normal del hogar. En su lugar, debe llevarse a un punto de recolecta de reciclaje para equipos eléctricos y electrónicos. La disposición adecuada de este producto contribuye a la preservación del medio ambiente y el bienestar de los ciudadanos. Las disposiciones inapropiadas son peligrosas para la salud y el medio ambiente. Puede obtener información adicional sobre como reciclar este producto en su municipio, su servicio de gestión de residuos o la tienda donde lo compró.



Haier

Vida Inspirada

Frigorífico/Congelador Combinado

User's Guide

HRF-663BSS

HRF-663ATA2*

HRF-663ASA2*

HRF-663ITA2*

HRF-663ISA2*

HRF-663ASB2*

HRF-663ISB2*

HRF-663ISB2N

HRF-663ISB2/U

HRF-661TSAA

HRF-661RSSAA

HSBS562IS

HRF-664ISB2

HRF-664ISB2N

HRF-664ISB2*

***=blank, WW, HS, SS, TS, WF**

Obrigado por ter escolhido comprar um frigorífico da marca Haier.

Este manual do utilizador irá ajudá-lo a montar e operar correctamente o novo electrodoméstico.

Para futura referência, por favor anote os números de modelo e de série no espaço disponibilizado abaixo.

Pode obter essa informação na etiqueta do produto fixa no interior do frigorífico.

Número de modelo

Número de série Data

de compra:

Índice

Antes do funcionamento	
Características do frigorífico.....	1
Componentes.....	2
Precauções.....	3-5
Preparação.....	6-9
Remoção da porta.....	10-11
Preparar o frigorífico/congelador combinado.....	12
Arranque.....	13
Operação do visor digital.....	14-16
Notas sobre o compartimento do frigorífico	
Compartimento do frigorífico.....	17-19
Notas sobre refrigeração.....	20
Dicas sobre refrigeração.....	21
Bar.....	22-23
Notas sobre o compartimento do congelador	
Compartimento do congelador.....	24
Notas sobre congelação.....	25
Funcionamento da máquina de gelo e do dispensador.....	26-27
Remover e instalar o contentor de cubos de gelo.....	28
Funcionamento do dispensador.....	29
Precauções do dispensador.....	30
Descongelamento Limpeza - Inactividade	
Descongelamento.....	31
Limpeza.....	31
Inactividade.....	32-33
Resolução de problemas e Serviço ao cliente	
Resolução de problemas.....	34-35
Serviço ao cliente.....	36-38

- Antes do arranque, certifique-se de que leu o manual do utilizador.
- Mantenha o manual do utilizador num local seguro.

Funcionalidades do seu frigorífico Haier

O frigorífico/congelador combinado da marca Haier está equipado com inúmeras funcionalidades inovadoras de poupança de espaço e de eficiência energética.

(1) Máquina de gelo

Máquina de gelo automática, poderoso picador de gelo, água fresca

(2) Mini-bar (HRF-663BSS, HRF-663ATA2*, HRF-663ASA2*, HRF-663ASB2*)

Pode colocar aqui bebidas para as retirar rapidamente sem ter que abrir a porta do frigorífico.

(3) Prateleiras de vidro deslizantes

As prateleiras e os cestos deslizantes nos compartimentos de frigorífico e de congelador tornam o armazenamento de alimentos fácil. Com as portas completamente abertas, as prateleiras podem ser adicionalmente removidas para limpeza adequada.

(4) Perfil esguio com interior espaçoso

Este frigorífico/congelador combinado foi desenvolvido de acordo com os desejos dos clientes. Graças aos materiais isolantes na vanguarda de poupança de espaço, os compartimentos de congelador e de frigorífico oferecem agora mais espaço. As prateleiras e os cestos são feitos de vidro de segurança de elevado grau.

(5) O compartimento do congelador está equipado com um simpático sistema anti-gelo de fácil utilização e consegue congelar alimentos rápida e uniformemente.

(6) Ajuste de temperatura antes do descongelamento

(7) Indicador de falhas automático

(8) Este frigorífico/congelador combinado está equipado com um condensador e o ar frio é circulado por uma ventoinha de forma a atingir um arrefecimento perfeito.

(9) Aviso sonoro quando a porta está aberta

É emitido um aviso sonoro intermitente quando a porta é deixada aberta permanentemente ou se esta não for fechada correctamente.

(10) Modo inteligente

O arrefecimento optimizado é ajustado automaticamente em relação às temperaturas interior e ambiente.

Componentes

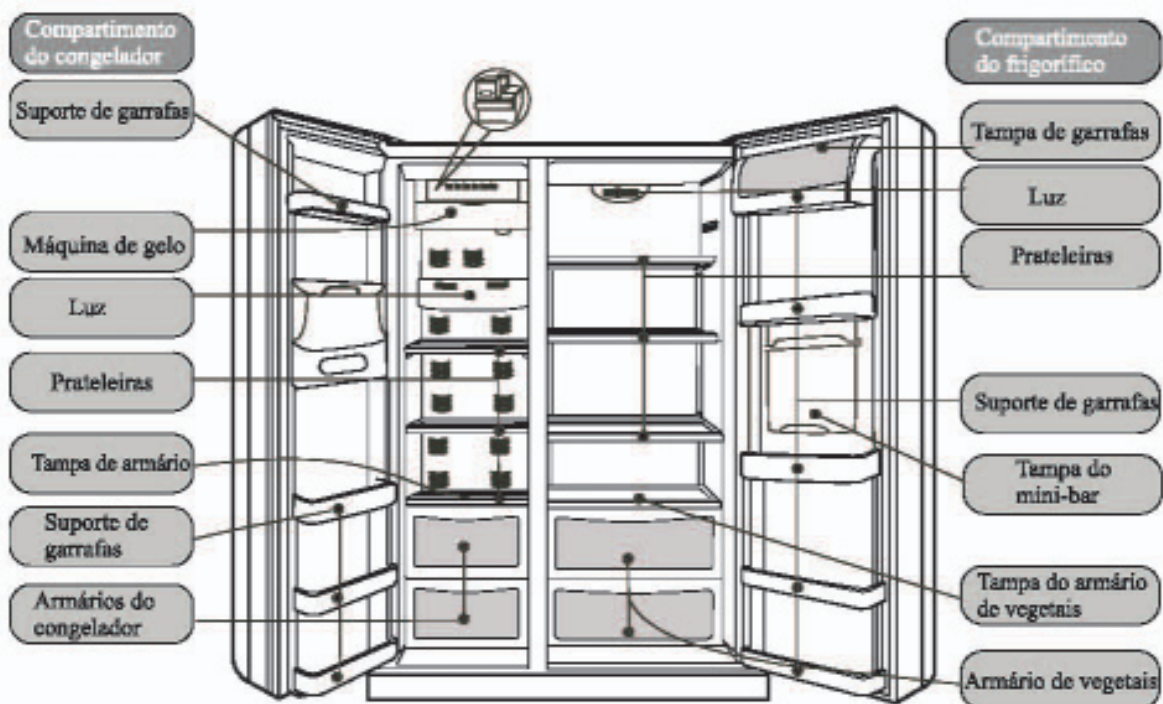

Nota

- A ficha de alimentação deve permanecer acessível após a colocação do electrodoméstico. Se danificado, o cabo de alimentação do electrodoméstico deve ser substituído pelo fabricante, pelo serviço ao cliente ou por uma entidade qualificada equiparada de forma a prevenir quaisquer riscos.
- Verifique o electrodoméstico por eventuais danos de transporte. Não ligar este electrodoméstico se danificado. Em caso de danos, contacte o fornecedor.
- Certifique-se de que nenhuma peça do circuito de refrigeração é danificada durante o transporte e a colocação do electrodoméstico.
Caso o circuito de refrigeração tenha sido danificado, mantenha afastadas todas as fontes de chama ou de ignição e ventile a divisão.
- Frequentemente, as crianças não reconhecem os riscos envolvidos no manuseio de electrodomésticos. Como tal, as crianças e pessoas com deficiências apenas devem ser autorizadas a utilizar o frigorífico sob vigilância de uma pessoa responsável. Não deixe crianças brincarem com electrodomésticos.
- Para prevenir danos ao electrodoméstico, as suas aberturas de ventilação não devem ser tapadas nem bloqueadas.
- Não utilize dispositivos mecânicos ou artificiais ou quaisquer ferramentas para além das recomendadas pelo fabricante para acelerar o processo de descongelamento.
- Não opere quaisquer dispositivos eléctricos no interior da área de alimentos, excepto sob indicação do fabricante.

A nossa empresa empenha-se em continuamente melhorar todos os modelos e versões. Por este motivo, contamos com a sua compreensão pelo nosso direito de alteração da operação, do equipamento e da aparência.

Precauções

Este electrodoméstico requer uma fonte de alimentação de 220-240V/50Hz.
Se a tensão estiver para além da amplitude de 187-242V, podem ocorrer danos e mau funcionamento dos controlos, termostato ou compressor, excepto se for instalado um regulador de, pelo menos, 750W.



É necessária uma tomada com terra. O electrodoméstico é equipado com uma ficha padrão à prova de choque, cuja terra não deve ser desligada. A ficha do electrodoméstico deve estar sempre acessível.

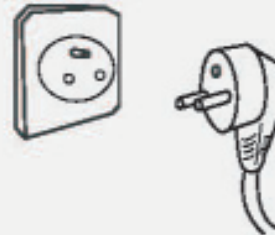

Não danificar o cabo de alimentação.

*Nunca puxe a ficha pelo cabo, agarre sempre a ficha e puxe-a

*Não colocar o cabo de alimentação sob o electrodoméstico nem ande sobre este.

*Garanta que não danifica o cabo de alimentação ao afastar o electrodoméstico da parede.



Se o cabo de alimentação estiver danificado ou a ficha estiver rachada ou desgastada, o cabo de alimentação deve ser substituído por um equivalente, disponível do fabricante ou do serviço ao cliente. O cabo de alimentação apenas deve ser substituído pelo fabricante, pelo serviço ao cliente ou por um técnico especializado equiparado.

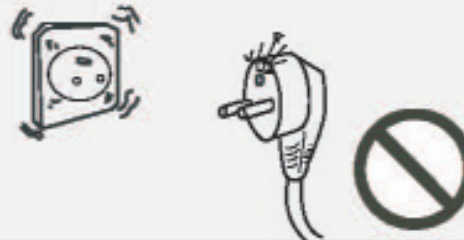

Em caso da presença de gás ou de outra fuga inflamável.

*Feche a válvula.

*Abra as portas e as janelas.

*Não retire ou insira o cabo de alimentação do electrodoméstico.



Puxe a ficha de alimentação.

*Antes de limpar ou reparar

*Antes de substituir uma lâmpada queimada



Precauções

Nunca coloque materiais inflamáveis, explosivos ou corrosivos no frigorífico.



Este electrodoméstico destina-se estritamente para armazenamento e congelamento de alimentos. Não está apto para armazenar elementos como vacinas, bactérias ou amostras químicas que possuam requisitos de temperatura exigentes.



Não armazene combustível nem outros produtos inflamáveis junto deste electrodoméstico.



Não coloque microondas, reguladores de tensão nem dispositivos de accionamento neste electrodoméstico. Não opere dispositivos eléctricos e afins no interior do frigorífico (excepto mediante instruções do fabricante).



Para evitar acidentes, não deixe crianças treparem ou pendurarem-se na porta do electrodoméstico.



Após o arranque do electrodoméstico, não toque no interior do compartimento do congelador com mãos húmidas, pois estas podem-se colar à superfície.

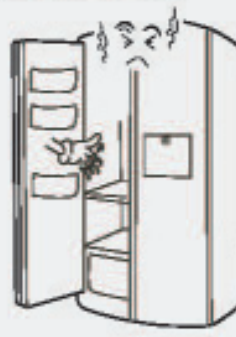

Precauções

Para evitar acidentes, mantenha os dedos afastados da fenda da porta ao abri-la ou fechá-la. Mantenha as crianças afastadas das portas do electrodoméstico durante a sua abertura ou fecho.



Não derrame água sobre o electrodoméstico nem o coloque em áreas molhadas.



Os frigoríficos devem apenas ser reparados ou alterados por profissionais. A reparação incorrecta pode causar danos consideráveis. Por favor contacte o seu fornecedor ou o serviço ao cliente caso o electrodoméstico necessite de reparação ou de modificação.



Não coloque garrafas nem latas no congelador. Estas podem rebentar quando o conteúdo congela.



Retire a ficha de alimentação em caso de falha de corrente, reparação ou limpeza.

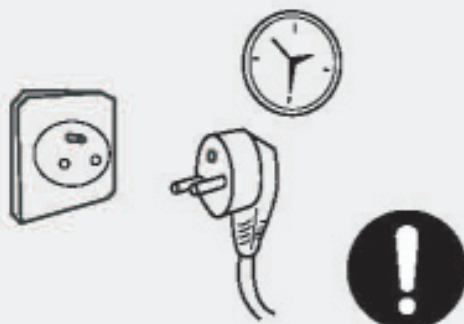

Ao eliminar o electrodoméstico, remova as portas ou vedantes das portas e das prateleiras para evitar a prisão de crianças a brincar, colocando as suas vidas em risco.

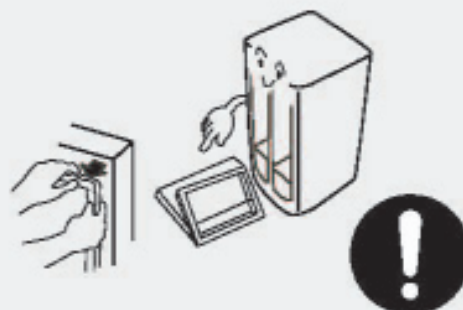

Preparação

1

Desembalar

Remova todo o material de embalagem, incluindo a espuma de calço e os pedaços de fita-cola utilizados para manter os acessórios no lugar.



2

Separe e conte os acessórios incluídos.

Verifique os elementos na caixa em relação à lista de embalagem.

Em caso de variação, por favor contacte o fornecedor.



3

Coloque o electrodoméstico numa zona adequada.

(Detalhes sob "Arranque").

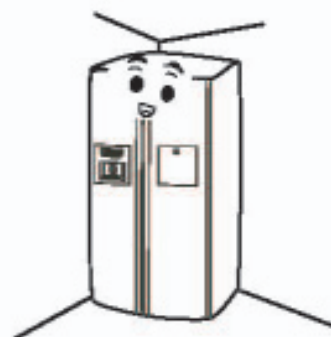

Preparação

- 4** **Fixar o perfil de base**
Abra as portas do frigorífico e do congelador, remova o perfil do compartimento do frigorífico e fixe-o conforme a ilustração.

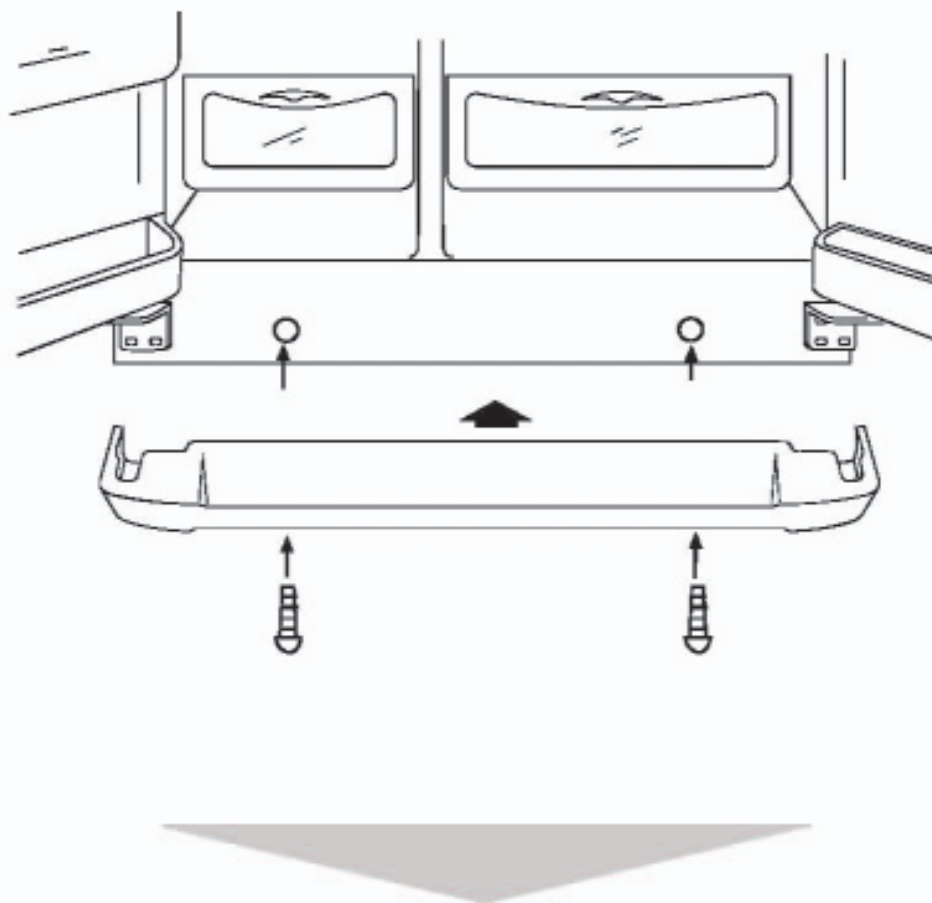



Preparations

5

Instalar o puxador da porta

Primeiro, aparafuse a peça 2 no orifício roscado na porta (peça 1), há dois parafusos por porta. Em seguida, empurre a peça 3 com a abertura maior para a peça 2. Finalmente, puxe para baixo a peça 3 de forma a fixá-la firmemente à porta.

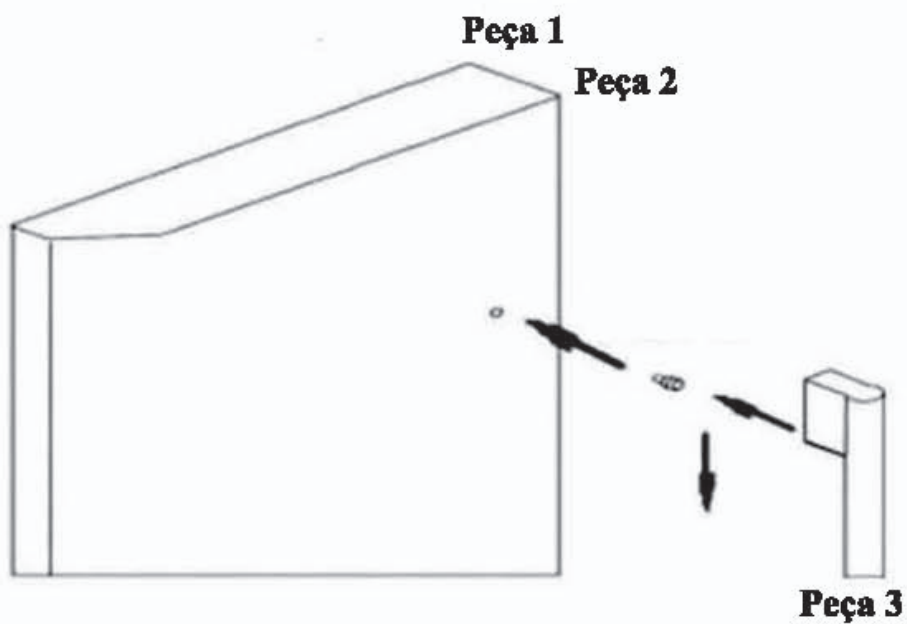

Preparação

6

Recomenda-se a limpeza do interior antes de arrancar o electrodoméstico. (Detalhes sob "Limpeza").



7

Imobilização

Após limpeza, deixe o electrodoméstico imobilizado durante, pelo menos, seis horas antes de o ligar para arranque.

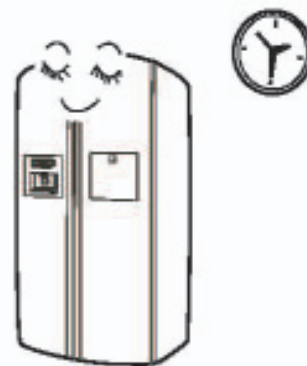

Remoção da porta

Remover a porta

Se a porta da casa for demasiado estreita, remova a porta do frigorífico e transporte o frigorífico primeiro pelo lado estreito.

- 1** Remova o perfil de base e, depois, liberte a tubagem de água.

Deslize o perfil para cima e remova-o, depois, liberte a tubagem de água enquanto pressiona a área (1) conforme ilustrado.

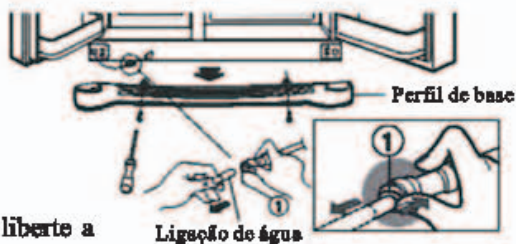

- 2** Remova a porta do compartimento de congelador.

1) Desaparafuse as tampas de dobradiça. Desligue todos os fios excepto o de terra.

2) Remova o parafuso da dobradiça superior no sentido da seta indicadora (1). Em seguida, levante a dobradiça superior no sentido da seta indicadora (2)

3) Levante a porta do compartimento de congelador e remova-a. Em seguida, levante a porta suficientemente para poder retirar completamente a tubagem de água.

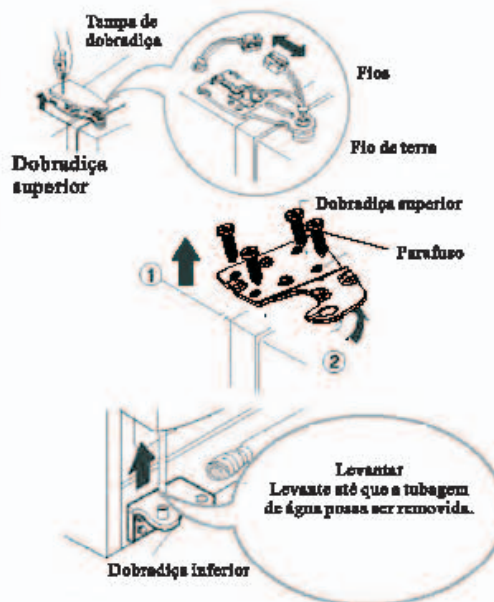

Remoção da porta

3 Remova a porta do compartimento de frigorífico.

1) Desaperte os parafusos de tampa da dobradiça e remova a tampa. Desligue todos os fios, excepto o fio de terra.

2) Remova o parafuso da dobradiça superior no sentido da seta indicadora (1). Em seguida, levante a dobradiça superior no sentido da seta indicadora (2)

3) Remova o parafuso rodando-o no sentido contrário ao dos ponteiros de relógio (1) e, depois, remova a dobradiça superior puxando-a para cima (2).

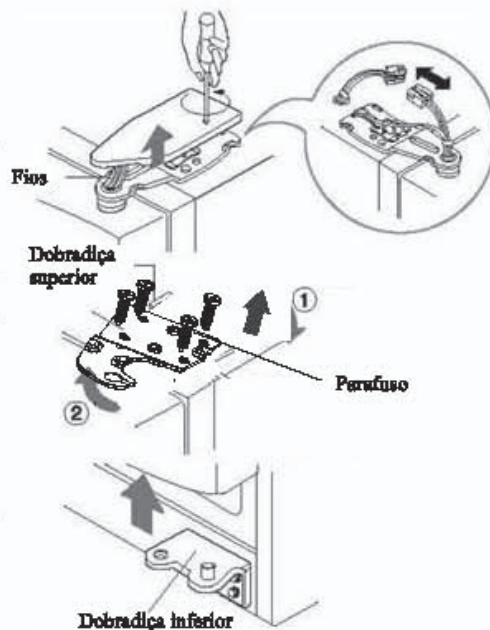

4 Deslize o frigorífico através da abertura da porta. Deslize o frigorífico através da abertura de porta conforme ilustrado.

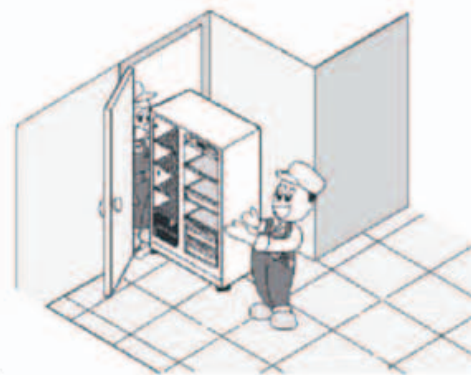

5 Volte a instalar a porta. Traga as portas para a casa e volte a instalá-las invertendo os passos de remoção.

Preparar o frigorífico/congelador combinado

Certifique-se de escolher uma localização plana e nivelada. Utilize suportes resistentes e à prova de fogo para corrigir qualquer desnivelamento do chão. Rodar um pé do electrodoméstico no sentido horário levanta-o, enquanto que rodá-lo no sentido contrário o baixa.



Proteja o local contra luz solar directa ou fontes de calor.



Evite um local húmido. Remova água e sujidade com um pano macio.



Ajuste da porta

Se a porta do compartimento de congelador estiver abaixo da porta do compartimento de frigorífico, insira a chave na ranhura do parafuso esquerdo e rode-o no sentido da seta até que ambas as portas estejam à mesma altura.

Diferença de altura



Se a porta do compartimento de congelador estiver acima da porta do compartimento de frigorífico, insira a chave na ranhura do parafuso esquerdo e rode-o no sentido da seta até que ambas as portas estejam à mesma altura.

Diferença de altura

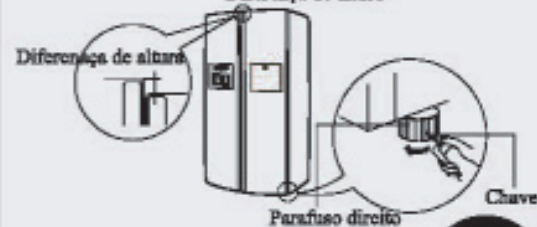

Garanta a distância mínima de 10 cm de espaço em redor do electrodoméstico. Quando instalar o electrodoméstico num espaço fechado, deixe, pelo menos, 25 cm de espaço nas laterais e 5 cm no topo e traseira.

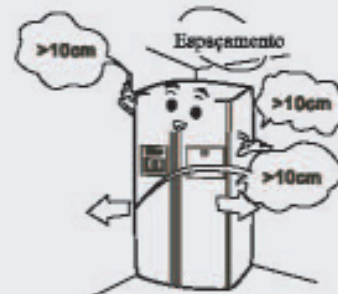

Arranque

1

Ligação de energia

Após ligar o electrodoméstico à energia, este é automaticamente definido para os modos de gelo inteligente e picado.

Este electrodoméstico possui uma função de memória que, em caso de falha de energia, armazena automaticamente o modo de operação em utilização e restaura-o quando a energia for restabelecida.

2

Modos de operação

Recomendação:

O modo inteligente permite ao electrodoméstico atingir o efeito de arrefecimento melhor e mais eficiente energeticamente, independentemente das variações de temperatura ambiente e sem requerer quaisquer ajustes.

Escolha um dos seguintes modos de funcionamento.

(1) Modo inteligente: Se não houver requisitos especiais, recomenda-se a escolha do modo de funcionamento inteligente. Pressione uma vez a tecla Inteligente, o indicador acende-se e o electrodoméstico é arrancado automaticamente. (Detalhes na secção “Características”).

(2) Modo manual: Faça o ajuste manual da temperatura utilizando as teclas de ajuste da temperatura.

3

Carregar alimentos

Faça o frigorífico funcionar vazio durante algum tempo. Inicie o carregamento do frigorífico com alimentos apenas após suficiente arrefecimento.



Por favor note que alterações no ajuste de temperatura têm efeito lentamente. Tal depende das variações na temperatura ambiente, na frequência com que a porta é aberta e na quantidade de alimentos carregada.

Funcionamento do visor digital

1

Painel de controlo

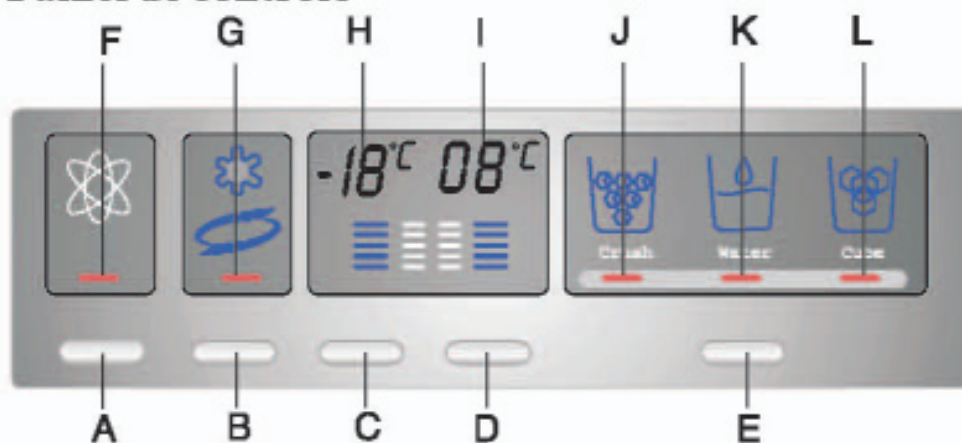

- A. Indicador tecla do modo inteligente
- B. Tecla de congelamento rápido
- C. Tecla de ajuste da temperatura do congelador
- D. Tecla de ajuste da temperatura do frigorífico
- E. Selector de gelo/água

- F. Indicador do modo inteligente
- G. Indicador de congelamento rápido
- H. Visor de temperatura do congelador
- I. Visor de temperatura do frigorífico
- J. Indicador de gelo picado
- K. Água fresca
- L. Indicador de cubos de gelo

2

Modo inteligente



No modo de funcionamento inteligente, a temperatura no interior do electrodoméstico é ajustada automaticamente de acordo com as variações da temperatura ambiente. Pressione a tecla A uma vez, acende-se o indicador F e é introduzido o modo inteligente. Pressione a tecla A uma vez, apaga-se o indicador F e é cancelado o modo inteligente.

3

Indicador de mau funcionamento

Em caso de mau funcionamento de controlo grave ou ligeiro, as temperaturas do congelador e do frigorífico não são exibidas. Contacte o apoio ao cliente se necessário.

Utilizar o visor digital

4 Congelamento rápido (Superfrost)



Está cientificamente provado que o dispositivo de congelamento rápido é necessário para congelar alimentos rápida e integralmente. Pressione a tecla B, acende-se o indicador G e é accionado o congelamento rápido. Pressione novamente a tecla para desligar a acção de congelamento rápido, apaga-se o indicador G. (No modo inteligente, não é necessário ligar o congelamento rápido).

5 Ajustes de temperatura

- No arranque inicial, é seleccionado o modo de funcionamento inteligente. Pressione a tecla do modo inteligente para cancelar o modo de funcionamento inteligente.
- Ajuste de temperatura (requer o cancelamento do modo inteligente)



Ajuste da temperatura do frigorífico: Pressione a tecla D, o indicador I começa a piscar. Cada vez que a tecla D é pressionada, o ajuste de temperatura é aumentado por um nível de 1 a 5 (3 °C). Se pressionar continuamente a tecla D, o ciclo inicia-se novamente desde o nível 1 (7 °C).

Ajuste da temperatura do congelador: Pressione a tecla C, o indicador H começa a piscar. Cada vez que a tecla C é pressionada, o ajuste de temperatura é aumentado por um nível de 1 a 5 (-22 °C). Se pressionar continuamente a tecla C, o ciclo inicia-se novamente desde o nível 1 (-15 °C).

Seleção de gelo/água: Pressione a tecla E.

Sirva-se de cubos de gelo/gelo picado/água fresca. A sua selecção torna-se disponível quando o indicador apropriado se acender.

Utilizar o visor digital

- 6 Aviso sonoro de porta aberta**
É emitido um aviso sonoro intermitente quando a porta é deixada aberta permanentemente ou se esta não for fechada correctamente.
- 7 Controlo de visor**
30 minutos após a última função de tecla o visor é desligado. O visor é reactivado logo que seja pressionada uma tecla ou que a porta do electrodoméstico seja aberta.
- 8 Activar/desactivar o frigorífico**
O frigorífico é desactivado mantendo pressionada a tecla D (ajuste de temperatura do frigorífico) por três segundos. O indicador I (temperatura e nível) apaga-se mas a luz no compartimento do frigorífico permanece operacional. O frigorífico é reactivado mantendo pressionada a tecla D novamente por três segundos. O frigorífico é reactivado e o indicador I liga-se.

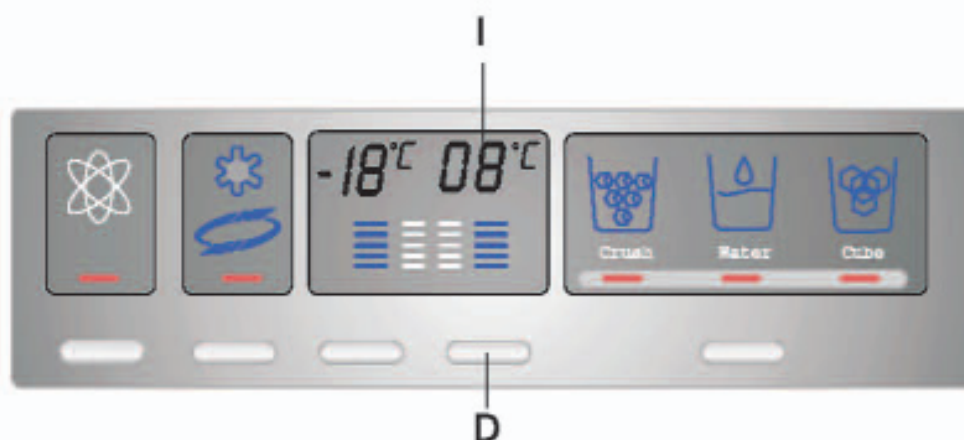

Compartimento do frigorífico

Utilize o compartimento do frigorífico para armazenamento de alimentos de curta duração.

A temperatura média do frigorífico de 0 °C-10 °C não é suficientemente baixa para armazenamento de alimentos de longa duração, é apenas adequada para armazenamento de curta duração.



Ajustar a altura das prateleiras de vidro

As prateleiras são ajustáveis em altura para acomodar vários tamanhos de artigos.

As prateleiras podem ser retiradas para o ajuste de altura e limpeza. Para limpar uma prateleira, puxe-a na direcção (1) e depois incline-a na direcção (2) até que esteja na posição vertical. Finalmente, remova a prateleira na direcção 3. Para remover uma prateleira, a porta do electrodoméstico deve estar aberta a 90°.

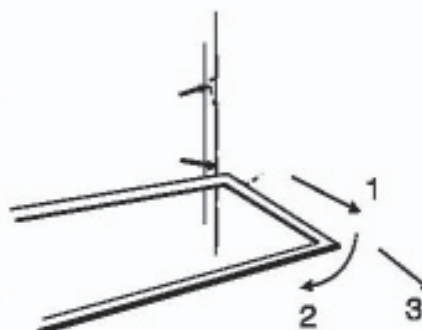

Ajuste e limpeza do suporte de garrafas

Segure ambos os lados do suporte de garrafas e puxe-o para fora nas direcções (1) e (2).

Cuidado:

Os alimentos congelados (tais como gelado) não devem ser colocados no suporte de garrafas, ao invés devem ser colocados no interior do congelador para evitar que se degradem em resultado da exposição à alteração de temperatura da abertura e fecho da porta.

Após limpeza, volte a colocar o suporte de garrafas ou ajuste-o na posição.

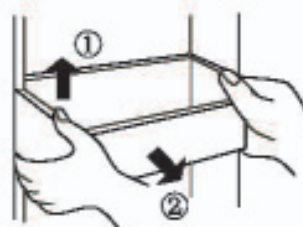

Compartimento do frigorífico

Exemplo de armazenamento

Os alimentos devem ser agrupados de acordo com as várias amplitudes de temperatura no compartimento do frigorífico.

- (1) Ovos, manteiga, queijo
- (2) Alimentos e bebidas enlatadas, condimentos
- (3) Bebidas, garrafas
- (4) Conservas
- (5) Carnes
- (6) Farinhas, conservas, laticínios
- (7) Carnes transformadas, salsichas
- (8) Frutos, vegetais, alfaces

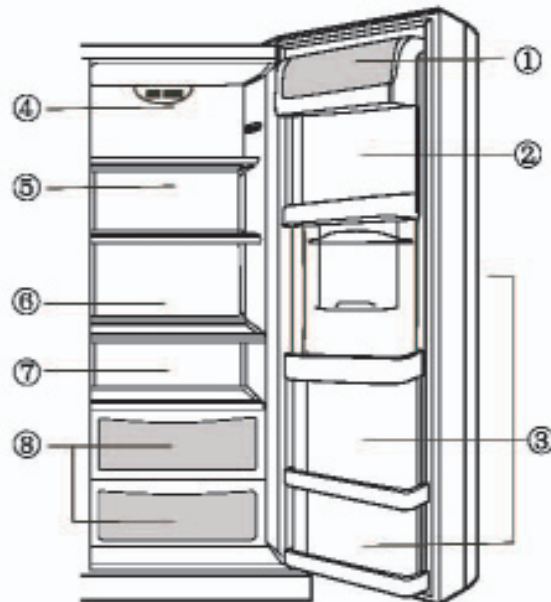

Remover a tampa do armário de vegetais

Primeiro, levante a traseira da prateleira na direcção (1) e depois puxe-a na direcção (2). Finalmente, incline a prateleira na direcção (3) e remova o armário de vegetais assim que a porta estiver a 90°.

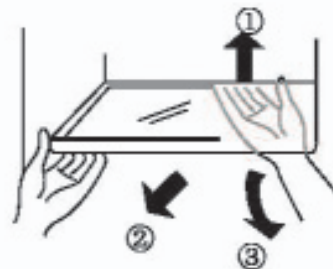

Compartimento do frigorífico

Utilizar o armário de vegetais

Este electrodoméstico está equipado com um armário adequado para manter frutas e vegetais. O nível de humidade no armário de vegetais é ajustável.

- Reduzir ou fechar a abertura aumenta a humidade no interior do armário de vegetais, o que será desejável para manter pepino, uvas, kiwis, ameixas, etc.

- Aumentar a abertura reduz a humidade dentro do armário de vegetais, o que será desejável para manter morangos, tangerinas, feijões, alho, melância, ameixas, tomates, etc.

- Garanta que a frente da tampa do armário de vegetais se encontra no interior do armário de vegetais. Remova o armário de vegetais antes de remover a tampa.

A instalação é inversa.

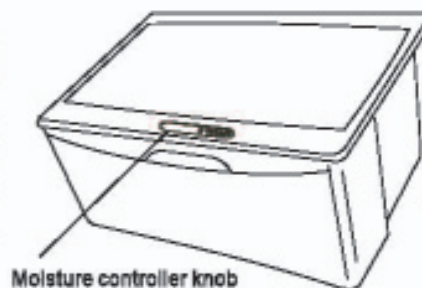

Moisture controller knob

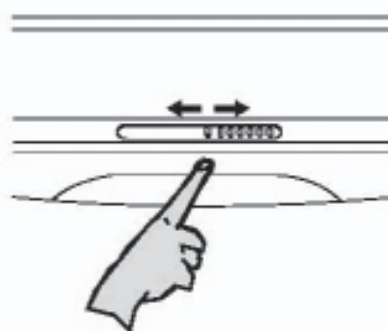

Substituir a lâmpada no topo do compartimento de frigorífico

Especificações da lâmpada: 220-240 V / 25 W

Casquilho: E27 (não utilize uma lâmpada de substituição superior a 25 W).

Substituir a lâmpada

- Desligue o cabo de alimentação.
- Remova os parafusos sob a tampa.
- Levante a tampa na direcção (1) e depois puxe-a para fora na direcção (2).
- Instale a lâmpada.

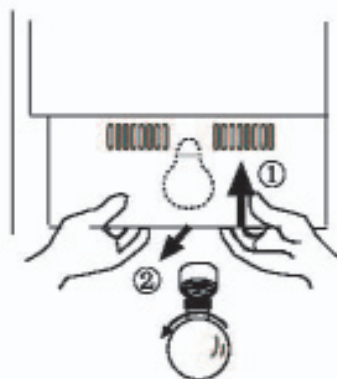

Notas sobre refrigeração

Permita que alimentos ou bebidas quentes arrefeçam à temperatura ambiente antes de os colocar no compartimento do frigorífico.



Lave e seque alimentos frescos antes de os armazenar.



Embale e sele os alimentos antes de os armazenar. Isto previne que sequem e dissipem odores.



Embale os alimentos em porções adequadas para a sua utilização. Coloque os alimentos a serem consumidos mais cedo na frente, de forma a não deixar a porta do electrodoméstico aberta mais tempo do que o necessário.



Não sobrelotar o frigorífico.

Garanta deixar espaço entre os alimentos e entre estes e as paredes interiores.

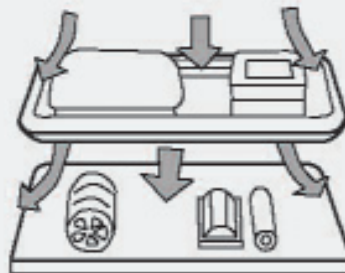

Dicas sobre refrigeração

Remova as folhas de vegetais deteriorados para prevenir que absorvam os nutrientes.



Descongelar alimentos congelados auxilia a conservar energia.



Artigos que não requerem frigorífico: Cebolhas, pimentões, alho, gengibre.



Artigos não apropriados para o frigorífico: Abóboras, melões, bananas, ananás. O frigorífico promove a sua decomposição. Não colocar fruta verde.



Cuidado: Não utilize a bandeja de ovos como bandeja de gelo e nunca a coloque no congelador ou na área de congelamento rápido para prevenir que rache.

Bar

(HRF-663BSS,HRF-663ATA2*,HRF-663ASA2*,HRF-663ASB2*)

①

Funcionamento

Para abrir o bar, pressione o botão do compartimento.

O compartimento do bar abre-se.

O bar pode ser utilizado sem abertura da porta do electrodoméstico, poupando energia.

Quando o bar é aberto, acende-se a luz do frigorífico.



②

Pode colocar bebidas e outros alimentos no bar.

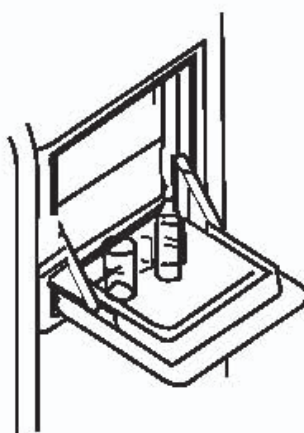

Bar

(HRF-663BSS,HRF-663ATA2*,HRF-663ASA2*,HRF-663ASB2*)

3 Não remova a tampa interior do bar.

O bar não irá funcionar se a tampa for removida.



4 Mantenha as crianças afastadas do bar.

De outra forma as crianças podem ter acidentes e danificar o bar.

Nota: O bar pode ser utilizado sem abertura da porta do electrodoméstico, poupando energia. Feche o bar assim que possível para manter o frio no interior do electrodoméstico. O sistema de aviso é activado se a porta não estiver fechada correctamente.



Compartimento do congelador

Utilize o compartimento do congelador para armazenamento de alimentos de longa duração.

É necessária uma baixa temperatura no compartimento do congelador para armazenamento de alimentos a longo prazo. Não exceder o limite máximo de armazenamento indicado na embalagem.

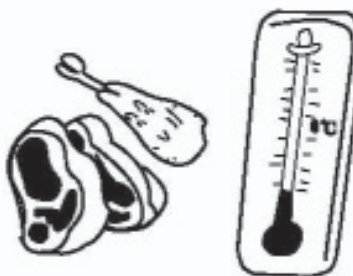

Remover e limpar as prateleiras de vidro

Primeiro, levante a traseira da prateleira na direcção (1) e depois puxe-a na direcção (2). Finalmente, incline a prateleira na direcção (3) e remova-a assim que a porta estiver a 90°.

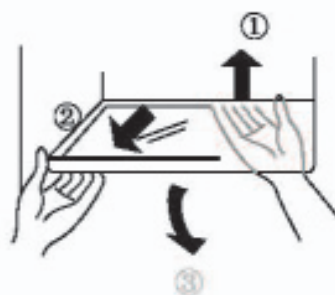

Luz interior e substituição da lâmpada

Especificações da lâmpada: 220-240 V / 25 W

Casquilho: E27 (não utilize uma lâmpada de substituição superior a 25 W).

Substituir a lâmpada

- Desligue a ficha de alimentação ou neutralize o fusível.
- Levante a tampa na direcção (1) e depois puxe-a para fora na direcção (2).
- Rode a lâmpada no sentido contrário ao dos ponteiros do relógio e depois remova-a. Instale uma nova lâmpada de igual especificação.
- Volte a instalar a tampa.

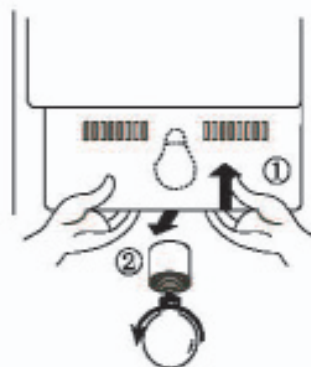

Ajuste e limpeza do suporte de garrafas

Segure ambos os lados do suporte de garrafas e puxe-o para fora nas direcções (1) e (2). Limpe o suporte de garrafas e depois volte a colocá-lo ou ajuste-o na posição.

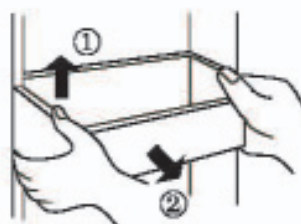

Cuidado:

Os alimentos congelados (tais como gelado) não devem ser colocados no suporte de garrafas, ao invés devem ser colocados no interior do congelador para evitar que se degradem em resultado da exposição à alteração de temperatura da abertura e fecho da porta.

Notas sobre congelação

Permita que alimentos ou bebidas quentes arrefeçam à temperatura ambiente antes de os colocar no compartimento do congelador.



Embale os alimentos em porções até 2,5 Kg adequadas para a sua utilização. Desta forma, as porções irão congelar mais rapidamente e a qualidade após descongelamento irá permanecer ótima para preparação.



Embale os alimentos antes de os congelar. As embalagens devem ser secas para prevenir que se colem. Utilize apenas material de embalagem compactável com congelamento; este deve ser forte, sem sabor, estanque e hermético, de forma a minimizar a contaminação de sabores e a perda de qualidade.



Escreva sempre o conteúdo e a data de congelamento na embalagem e não exceda o período de armazenamento recomendado de forma a prevenir a perda de qualidade.

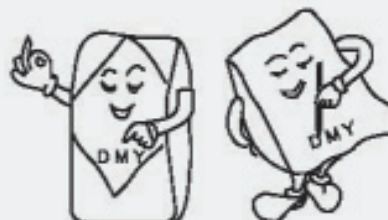

Remova apenas a quantidade necessária a ser descongelada. Os alimentos descongelados nunca devem ser novamente congelados.



Nunca coloque alimentos frescos de uma só vez excedendo a capacidade de congelamento máxima.



Arranque inicial da máquina de gelo e do dispensador

1

Preparação antes do arranque inicial da máquina de gelo e do dispensador

A máquina de gelo pode ser ligada directamente à alimentação de água, se a tubagem estiver equipada com um filtro (opção A), ou a um recipiente de água, se este estiver equipado com uma bomba de água (opção B).

- Corte a tubagem de água à medida correcta de forma a evitar que se torça. O comprimento máximo recomendado da mangueira é de 12 m. A queda de pressão resultante de uma mangueira de comprimento excessivo pode afectar adversamente a capacidade da máquina de gelo.
- Mantenha a mangueira de água afastada de fontes de calor.
- A mangueira de fornecimento de água deve ser instalada e verificada por profissionais.
- Ao servir-se de água fresca pela primeira vez, mantenha a pressão na alavanca do dispensador durante um minuto várias vezes até que a água flua para fora, de forma a permitir que o tanque de água no interior do electroméstico se encha. Garanta que não mantém a alavanca do dispensador pressionada por muito tempo, caso contrário a torneira de água pode sobreaquecer.

Opção A:

- Instalação da tubagem de fornecimento de água
A pressão de água fria fornecida à máquina de gelo deve manter-se entre 1,5-8,5 bar.
- Recomenda-se a utilização de água potável para produzir cubos de gelo, uma vez que o filtro não esteriliza bactérias.

Opção B:

- A bomba de água deve estar ligada à própria saída e devidamente ligada à terra.
- É interdita a remoção ou modificação da bomba de água e modificação ou reparação da tubagem de água por pessoas não autorizadas.
- Para evitar o risco de incêndio, não armazene ou utilize produtos inflamáveis, tais como combustível, junto da bomba de água.
- A bomba de água é utilizada unicamente com água à temperatura ambiente, não se destina à utilização com químicos, sumo de frutas ou outras bebidas granulosas, café ou outros líquidos quentes.
- Se a bomba de água não for utilizada por um período de tempo prolongado, desligue a sua ficha de alimentação.
- Verifique periodicamente o reservatório de água para garantir que o nível de água é suficiente.
- Não empurre, abane ou bata na bomba de água.
- Coloque a bomba de água e o reservatório de água numa superfície resistente e nivelada.
- Após abrir a tampa pequena do reservatório de água, proteja a abertura com uma cobertura de pó. Guie uma extremidade da mangueira ao fundo do reservatório e ligue a outra extremidade à entrada da bomba de água (indicada pelo símbolo INLET). Ligue uma extremidade de outra mangueira de água à saída da bomba de água (indicado pelo símbolo OUTLET) e a outra extremidade à entrada de água sob a traseira do frigorífico.

Funcionamento da máquina de gelo e do dispensador

2

Precauções

- Não ligue o tubo de água da máquina de gelo quando a temperatura for inferior a 0 °C, caso contrário o tubo de água pode congelar.
- Abra a torneira e esvazie a tubagem de água para verificar as uniões da tubagem por possíveis fugas. Feche novamente a torneira quando a água estiver limpa.
- A máquina de gelo só fica operacional quando a temperatura atingir ou estiver abaixo de 15 °C (não consumir o primeiro lote de cubos de gelo).
- Após ajustar o electrodoméstico, verifique que a tubagem de água está devidamente posicionada de forma a que não seja esmagada ou danificada.
- A máquina de gelo deve ser instalada por um representante autorizado.
- A máquina de gelo deve estar ligada a um tubo de água fria padrão.
- Se o indicador do dispensador de água não funcionar, contacte o serviço ao cliente ou um profissional qualificado para reparação.

3

Funcionamento da máquina de gelo

Cada ciclo produz oito cubos de gelo. A capacidade de produção dos cubos de gelo depende das variações da temperatura ambiente e da frequência de abertura da porta.



Cuidado: Permita o funcionamento mínimo de 24 horas antes de iniciar a produção de cubos de gelo.

Não consuma os primeiros cubos de gelo após o arranque inicial do electrodoméstico ou após um longo período de inactividade.

Disponha os cubos de gelo manualmente para garantir que o contentor foi atestado. Alguns dos oito cubos de gelo produzidos num ciclo podem-se colar.

Remover e instalar o contentor de cubos de gelo

Remover o contentor de cubos de gelo

Pressione a secção intermédia do contentor de cubos de gelo e retire-o puxando para fora da sua prateleira.

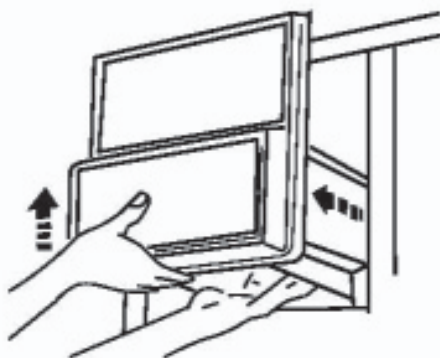

Voltar a colocar o contentor de cubos de gelo

Deslize o contentor de cubos de gelo no canal em ambas as faces da manga interior até que se fixe na posição.

Se o contentor de cubos de gelo não puder ser colocado na posição, retire-o, rode o suporte a 90° e volte a colocar o contentor de forma a que o fecho se fixe no canal.

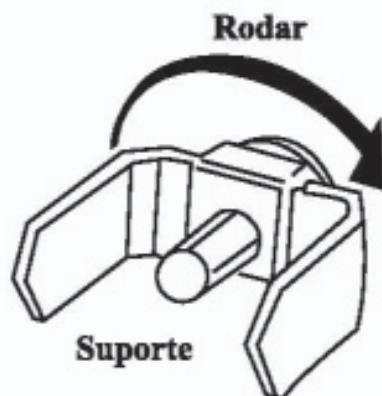

Funcionamento do dispensador

Funcionamento do dispensador

Escolher gelo picado, água fresca ou cubos de gelo. Empurre gentilmente um copo contra a alavanca de gelo/água conforme ilustrado.

(1) Dispensar gelo picado

- Pressione o botão apropriado de forma a que o indicador de gelo picado se acenda.
- Pressione gentilmente a alavanca de forma a que o gelo picado seja fornecido.



(2) Dispensar cubos de gelo

- Pressione o botão apropriado de forma a que o indicador de cubos de gelo se acenda.
- Pressione gentilmente a alavanca de forma a que os cubos de gelo sejam fornecidos.



(3) Dispensar água fresca

- Pressione o botão apropriado de forma a que o indicador de água fresca se acenda.
- Pressione gentilmente a alavanca de forma a que a água seja fornecida.



Dispensar gelo picado

- Mesmo com a opção de cubos de gelo seleccionada, pode ser fornecido algum gelo picado em simultâneo. Também é possível que o fornecimento de gelo picado seja misturado com alguns cubos de gelo.
- Quando é utilizado frequentemente gelo picado, é normal que se acumule gelo em redor da saída, mas este irá evaporar-se.
- Mantenha o copo junto do dispensador para prevenir que o gelo se derrame.

Dispensar água fresca

- Devido a ar no tubo de fornecimento de água, a água fresca pode não estar disponível imediatamente após a instalação. Neste caso, mantenha a alavanca do dispensador pressionada até dois minutos para evacuar o ar remanescente.
- Após isso, a água fornecida irá ficar cada vez mais fria.
- A água fresca não contém cubos de gelo. Para baixar a temperatura da água fresca, adicione-lhe cubos de gelo ou gelo picado.



Cuidado: Mantenha os dedos e objectos afastados do dispensador.

Precauções do dispensador

Precauções

As seguintes instruções referem-se apenas a produtos equipados com uma máquina de gelo, picador de gelo e dispensador de água fresca.

- Não utilize copos muito altos nem muitos curtos.
- Segure o copo o mais junto possível da saída de cubos de gelo de forma a prevenir a queda dos cubos de gelo ou o bloqueio do fornecimento de cubos de gelo.
parafuso
- A saída fecha-se cinco segundos após o fornecimento dos cubos de gelo.
- Ao servir-se de cubos de gelo, mantenha o copo sob a saída durante 2 ou 3 segundos após libertar o botão, pois podem ser entregues mais cubos de gelo.
Ao servir-se de água, mantenha o copo sob a saída durante 10 ou 20 segundos após libertar o botão, pois pode ser entregue mais água.
- Regularmente, esvazie a bandeja de recolha de água e limpe as gotas do dispensador utilizando um pano.
- Ao seleccionar os cubos de gelo após a dispensa de gelo picado, podem ser fornecidos alguns pedaços restantes de gelo picado.
- Remova quaisquer aparas de gelo restante da saída para prevenir bloqueio.
- Não coloque bebidas ou outros alimentos no contentor de cubos de gelo, pois tal pode causar danos à máquina de gelo.
- Para evitar acidentes, não toque na saída de gelo com as mãos e não remova a tampa da máquina de gelo.
- Não consuma os primeiros sete ou mais copos de água e os vinte ou mais cubos de gelo após o arranque do electrodoméstico pela primeira vez ou após um longo período de inactividade.
- Não coloque cubos de gelo no contentor do electrodoméstico para além dos produzidos por este, pois estes podem não ser correctamente fornecidos ou picados.
- Um fornecimento de água insuficiente pode produzir cubos de gelo demasiado pequenos. Um fornecimento de água excessivo pode produzir cubos de gelo demasiado grandes. Adicionalmente, a água pode verter para o contentor de cubos de gelo, resultando na colagem dos cubos de gelo. Ajuste a torneira correctamente ou contacte um profissional autorizado.



Cuidado: A válvula e o relé podem produzir alguns ruídos enquanto os cubos de gelo estão a ser dispensados.

Descongelo Limpeza

Descongelo

O electrodoméstico descongela automaticamente.

Limpeza

Limpe o frigorífico regularmente para prevenir a formação de odores.



- Por motivos de segurança, desligue primeiro o cabo de alimentação.
- Limpe o electrodoméstico utilizando um pano macio ou uma esponja com água morna, na qual poderá adicionar um pouco de detergente de loiça neutro.
- Seque a superfície com um pano.



Cuidado: Não utilize objectos afiados, escovas de metal ou os seguintes solventes químicos: desengorduradores abrasivos, verniz, acetato de amilo, água quente, ácidos, desengorduradores alcalinos, etc.



Cuidado: Não verta água sobre o electrodoméstico. Utilize um pano ou uma esponja para limpar e secar os controlos e as luzes.

- Garanta a limpeza regular do vedante da porta.



Inactividade

Em caso de falha de energia

Mesmo no Verão, os alimentos podem-se conservar frescos durante várias horas durante uma falha de energia.

- Em caso de falha de energia, evite adicionar alimentos ao electrodoméstico e abrir as portas.
- Se souber que irá haver uma falha de energia, produza mais cubos de gelo e coloque-os na secção superior do frigorífico.

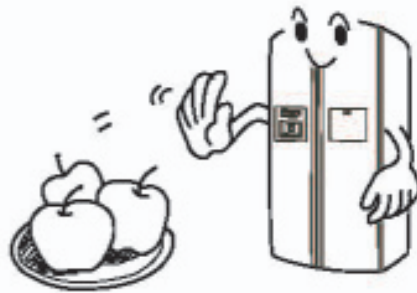

Cuidado:

Uma descida de temperatura no compartimento do congelador, provocada por uma falha de energia ou outra avaria qualquer, reduz o tempo de vida de armazenamento e a qualidade dos alimentos.

Colocar o electrodoméstico fora de funcionamento

Se o electrodoméstico permanecer parado durante um longo período de tempo, prima o botão de alimentação e desligue a ficha de alimentação.

Limpe o electrodoméstico conforme descrito. Durante o período de inactividade as portas devem ser deixadas abertas para evitar a formação de odores.

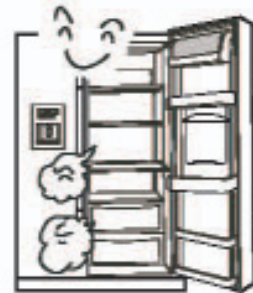

Cuidado: Evite desligar o electrodoméstico, pois isto irá diminuir a vida útil.



Cuidado: Aguarde, pelo menos, cinco minutos antes de voltar a ligar o electrodoméstico após o ter desligado.

Inactividade

Durante as férias

● Antes de férias prolongadas, desligue o electrodoméstico, retire os alimentos, remova o gelo, limpe o interior e deixe a porta aberta para impedir a formação de odores.



Transporte

- Desligue o cabo de alimentação.
- Remova todos os alimentos do frigorífico.
- Fixe as prateleiras, armários e cestos com fita-cola.
- Feche a porta do electrodoméstico e fixe-a com fita-cola.
- Durante o transporte, não incline o electrodoméstico mais do que 45° (relativamente à posição vertical), caso contrário, pode resultar mau funcionamento do sistema de refrigeração.

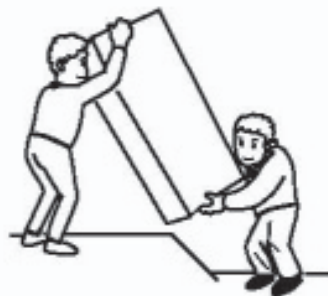

Cuidado:

Não transporte nem deixe o electrodoméstico na horizontal.

Resolução de problemas

Longo tempo de funcionamento e aumento de temperatura no alojamento e no compressor são normais durante o funcionamento inicial.



Alguns dos sons produzidos durante o funcionamento inicial ou o arranque irão desaparecer durante o funcionamento normal.



Durante o funcionamento inicial, o alojamento do electrodoméstico pode aquecer para impedir a formação de condensação.

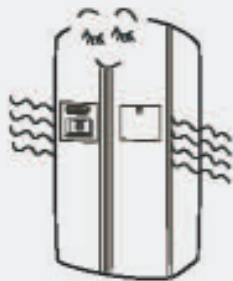

Durante o arranque e o funcionamento, o compressor pode emitir um som audível ao arrancar ou ao parar.

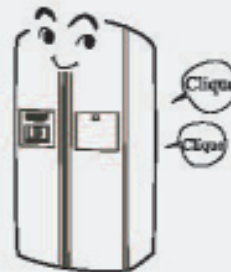

O som do refrigerante a fluir pelo evaporador e pelo compressor é normal. É normal o som de fluxo intermitente ou contínuo após o funcionamento.



Durante o processo de descongelamento, a água decorrente pode pingar sobre elementos de aquecimento, resultando em sons audíveis no evaporador.

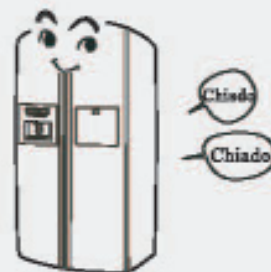

Resolução de problemas

Ao funcionar, a ventoinha produz um som audível.



O consumo de energia específico a uma temperatura ambiente de 25 °C com 5 °C no frigorífico e -18 °C no congelador após 24 horas de operação normal cumpre com os padrões legais. O consumo elevado de energia é normal com grandes quantidades de alimentos no congelador e quando a porta do electrodoméstico é aberta com frequência ou por longos períodos.

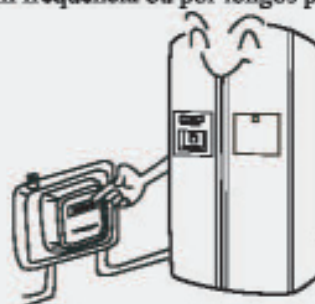

As linhas do evaporador podem produzir sons audíveis quando a temperatura se altera.

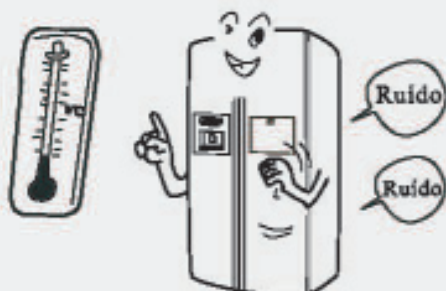

Limpe toda a condensação que se possa formar devido a elevada humidade no alojamento exterior e na trave central com um pano macio.



Serviço ao cliente

Caso ocorra um mau funcionamento que não consiga resolver conforme a descrição abaixo, contacte o serviço ao cliente mais próximo. Neste caso, por favor indique nome do modelo, número de série e registo de peças suplentes. (Consultar etiqueta do produto na traseira do electrodoméstico).



Confirme o seguinte antes de encomendar uma reparação.

A unidade não refrigera



O electrodoméstico não está ligado à alimentação (ficha, saída, fusível) ou está desligado.



Tensão demasiado baixa.

A luz não acende



A lâmpada está queimada.



O electrodoméstico não está ligado à alimentação.

Ruídos estranhos



Cuidado: Não transporte O electrodoméstico nem deixe na horizontal está a tocar na parede o electrodoméstico ou noutro objecto.



A temperatura não está suficientemente fria.

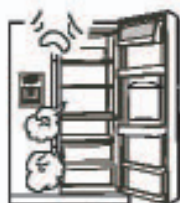

Porta do electrodoméstico mal fechada, aberta muito frequentemente ou por um longo período.



Exposição directa à luz solar, a um fogão ou a outra fonte de calor.



Ventilação deficiente. A traseira ou as laterais do electrodoméstico estão bloqueadas.

Serviço pós-venda

Confirme o seguinte antes de encomendar uma reparação.

O compressor trabalha frequentemente ou durante um longo período

- Isto é normal durante o funcionamento inicial.
- É normal após o enchimento com uma grande quantidade de alimentos.
- Porta do electrodoméstico fechada incorrectamente.
- Porta do electrodoméstico aberta frequentemente.
- Temperatura ambiente demasiado elevada.
- Ajuste de temperatura incorrecto. Consultar "Arranque".
- Ventilação deficiente.

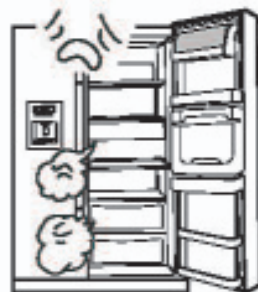

Alimentos cobertos com gelo.

- Normal se alimentos não-embalados foram colocados no congelador.
- Porta do electrodoméstico fechada incorrectamente.
- Porta do electrodoméstico aberta muito frequentemente ou por um longo período.
- Alimentos colocados muito perto da saída de ar.

Odor estranho.

- Alimentos de forte odor não estão devidamente embalados.
- Alimentos degradados.
- O interior do electrodoméstico necessita de limpeza.



Máquina de gelo não funciona correctamente.

- Cubos de gelo colam-se. Retire o conjunto de cubos de gelo, esmague-o e volte a colocar apenas os cubos de gelo separados no contentor.

- Os cubos de gelo podem-se colar se armazenados por um longo período.

- Ajuste o fornecimento de água da máquina de gelo se os cubos forem muito pequenos ou muito grandes.

- Em caso de falha de corrente, esvazie, limpe, seque e volte a colocar o contentor para evitar que os cubos de gelo se descongelem e pinguem para o compartimento do congelador.

Serviço ao cliente

Dispensador não fornece

- Sem cubos de gelo no contentor de cubos de gelo. Aguarde até que os cubos de gelo sejam fornecidos.

- A torneira de fornecimento de água está fechada. Abra a torneira de fornecimento de água.

- Temperatura do congelador demasiado elevada. Baixe a temperatura do congelador para melhorar o desempenho da máquina de gelo.

- A porta do frigorífico ou do congelador não está completamente fechada. Feche todas as portas do electrodoméstico.

Dispensador bloqueado

- A água de descongelamento congelou no veio durante um longo período de paragem, grandes variações de temperatura ou picos de tensão. Esvazie, limpe, seque e volte a colocar o contentor de cubos de gelo.

- Os cubos de gelo estão bloqueados entre a máquina de gelo e o contentor. Remova os cubos de gelo.

- Os cubos de gelo estão presos entre si. Utilize o dispensador com maior frequência.

- Foram colocados outros cubos no dispensador. Apenas os cubos de gelo produzidos pela máquina de gelo podem ser utilizados pelo dispensador.



O  símbolo XX no produto ou na sua embalagem indica que este produto não deve ser tratado como lixo doméstico normal. Ao contrário, este deve ser levado a um ecoponto para electrodomésticos. Ao eliminar devidamente este produto está a contribuir para a preservação do ambiente e o bem-estar da comunidade. A eliminação indevida é perigosa para a saúde e o ambiente. Pode obter informações adicionais sobre como reciclar este produto no seu município, no serviço de ecoponto ou na loja onde o adquiriu.



Haier

Inspired living

Koelvriescombinatie

Gebruiksaanwijzing

HRF-663BSS

HRF-663ATA2*

HRF-663ASA2*

HRF-663ITA2*

HRF-663ISA2*

HRF-663ASB2*

HRF-663ISB2*

HRF-663ISB2N

HRF-663ISB2/U

HRF-661TSAA

HRF-661RSSAA

HSBS562IS

HRF-664ISB2

HRF-664ISB2N

HRF-664ISB2*

***=blanco, WW, HS, SS, TS, WF**

Bedankt voor uw aankoop van een koelvriescombinatie van Haier. Deze gebruiksaanwijzing zal u helpen bij het goed installeren en gebruiken van uw nieuw gekochte apparaat.

Schrijf voor toekomstig gebruik, het model- en serienummer op in de onderstaande vrije ruimte.

Deze informatie kunt u vinden op het etiket van het product aan de binnenkant van de koelvriescombinatie.

Modelnummer:

Serienummer:

Aankoopdatum:

Inhoudsopgave

Voor gebruik

De functies van uw koelvriescombinatie.....	1
Onderdelen.....	2
Vorzorgsmaatregelen	3
Vorbereidingen	6
Vorbereidingen	7
Vorbereidingen	8
Vorbereidingen	9
De deur verwijderen	10
De deur verwijderen	11
De koelvriescombinatie Installeren	12
Opstarten.....	13
Bediening digitale display	14
Het display gebruiken.....	15
Het display gebruiken.....	16
Koelkastcompartiment.....	17
Koelkastcompartiment.....	18
Koelkastcompartiment.....	19
Opmerkingen over het koelen.....	20
Tips voor het bewaren van eten in de koelkast.....	21
Huisbar	22
Huisbar	23
Vriescompartiment.....	24
Opmerkingen over het invriezen.....	25
Het inschakelen van de Ijsblokjesmachine en dispenser.....	26
Bediening ijsblokjesmachine en dispenser.....	27
De ijsblokjeshouder verwijderen en installeren.....	28
Bediening dispenser	29
Vorzorgsmaatregelen dispenser.....	30
Ontdooien - Schoonmaken.....	31
Buitengebruikstelling	32
Buitengebruikstelling	33
Problemen.....	34
Problemen.....	35
Klantenservice.....	36
Service	37
Klantenservice.....	38

- Lees voordat u het apparaat inschakelt de gebruiksaanwijzing.
- Bewaar de gebruiksaanwijzing op een veilige plek.

De functies van uw koelvriescombinatie.

Deze koelvriescombinatie van Haler is uitgerust met verscheidene innovatieve ruimte- en energiebesparende functies.

(1) Ijsblokjesmachine

Automatische Ijsblokjesmachine, krachtige Ijscrusher en dispenser voor gekoeld water

(2) Minibar (HRF-663BSS,HRF-663ATA2*,HRF-663ASA2*,HRF-663ASB2*)

U kunt hier uw dranken neerzetten zodat u deze er snel uit kunt halen zonder dat u de deur van de koelvriescombinatie hoeft te openen.

(3) Glazen schappen die kunnen schuiven.

Verstelbare schappen en mandjes in de koel- en vriescompartimenten zorgen ervoor dat eten makkelijk kan worden opgeslagen. Als de deuren helemaal open staan, kunnen alle schappen worden verwijderd zodat u gemakkelijk kunt schoonmaken.

(4) Slank profiel met ruimvol interieur

De koelvriescombinatie werd ontwikkeld volgens de wensen van onze klanten. Dankzij het nieuwste ruimtebesparende isolatiemateriaal hebben de vries- en koelcompartimenten nu zelfs nog meer ruimte. De schappen en mandjes zijn gemaakt van hardglas van zeer hoge kwaliteit.

(5) Het vriescompartiment is uitgerust met een gebruiksvriendelijk vorstvrijstelsel, en is in staat om eten snel en gelijkmatig te bevriezen.

(6) Temperatuur aanpassen vóór ontdooien

(7) Automatisch Indicator voor problemen

(8) Deze koelvriescombinatie is uitgerust met een condensator, en de koude lucht wordt door een ventilator gecirculeerd zodat er een optimaal koelingsniveau wordt bereikt.

(9) Alarm als de deur open staat.

Er gaat met tussenpozen een alarmsignaal af als de deur open blijft staan of niet goed is gesloten.

(10) Intelligente modus

Het optimale koelen wordt in relatie met de temperaturen in het interieur en de directe omgeving automatisch aangepast.

Onderdelen



Belangrijk

- De stekker moet toegankelijk blijven na het neerzetten van het apparaat.
Als het snoer beschadigd is, moet het worden vervangen door de fabrikant of de leverancier of gekwalificeerde personen om risico's te voorkomen.
- Controleer het apparaat op schade opgelopen tijdens het transport. Sluit het apparaat niet aan als het is beschadigd. Neem contact op met uw leverancier als er schade is.
- Controleer of er geen onderdelen van het koelcircuit zijn beschadigd tijdens het vervoeren en installeren van het apparaat.
Indien het koelcircuit is beschadigd moet u alle bronnen van vuur of vonken uit de buurt houden en de kamer grondig ventileren.
- Dit apparaat is niet bedoeld om gebruikt te worden door personen (waaronder kinderen) met verminderde fysieke, zintuiglijke of mentale capaciteiten of gebrek aan ervaring en kennis tenzij zij onder toezicht staan of aanwijzingen gekregen hebben over het gebruik van het apparaat door een persoon verantwoordelijk voor hun veiligheid.
- Kinderen dienen onder toezicht te staan om te voorkomen dat zij met het apparaat gaan spelen.
- De ventilatieopeningen mogen, om schade aan het apparaat te voorkomen, niet worden geblokkeerd of worden afgedekt.
- Gebruik geen mechanische of andere instrumenten of gereedschap behalve die worden aanbevolen door de fabrikant om het ontdoelproces te versnellen.
- Gebruik geen elektrische instrumenten in de ruimte om eten op te slaan, tenzij u instructies van de fabrikant hebt gekregen om dit te doen.

Wij zijn continu bezig met het verbeteren van alle modellen en versies. Wij hopen dus dat begrijpt dat het ons recht is om het uiterlijk, de instrumenten of de bediening te wijzigen.

Voorzorgsmaatregelen

Dit apparaat functioneert op een voeding van 220 - 240V/50Hz.

Als de spanning niet in het bereik van 187 - 242V is, kan dat leiden tot storingen en schade aan de bediening, thermostaat of compressor, tenzij er een spanningsregelaar van ten minste 750W is geïnstalleerd.



Er is een speciaal geaard stopcontact nodig. Het apparaat is uitgerust met een schokbestendige stekker waarvan de aarding niet mag worden uitgeschakeld. De stekker van het apparaat moet altijd toegankelijk zijn.



Beschadig het snoer niet.

*Trek nooit de stekker eruit door aan het snoer te trekken; pak altijd de kop van de stekker vast.

*Leg het snoer niet onder het apparaat en sta er ook niet op.

*Zorg ervoor dat u het snoer niet beschadigt als u het apparaat van de muur af verplaatst.



Als het snoer is beschadigd of de stekker is gebarsen of versleten, dan moet het snoer worden vervangen door een van hetzelfde type verkrijgbaar bij de fabrikant of de klantenservice. Het snoer mag alleen door de fabrikant, de klantenservice of een gekwalificeerd persoon worden vervangen.



In geval van een gaslekkage of van ander licht ontvlambaar materiaal:

*Sluit de klep.

*Open ramen en deuren.

*Trek de stekker er niet uit of steek deze er niet in.



Haal de stekker eruit:

*Voordat u gaat schoonmaken of herstellen

*Als u een doorgebrand lampje gaat vervangen



Vorzorgsmaatregelen

Plaats nooit brandbaar, explosief, of bijtend materiaal in de koelkast.



Dit apparaat is alleen bedoeld voor het opslaan en invriezen van eten. Het is niet geschikt voor het opslaan van dingen zoals medicijnen, bacteriën, of chemische monsters welke zwaardere temperatuurverelsten hebben.



Sla geen brandstof en ander brandbaar materiaal vlak bij dit apparaat op.



Plaats geen magnetrons, spanningsregelaars, of stekkerdozen op dit apparaat. Gebruik geen elektrische apparaten in de koelkast (tenzij u hierover instructies hebt ontvangen van de fabrikant).



Laat kinderen, om letsel te voorkomen, niet aan de deur van het apparaat hangen of er op klimmen.



Zodra het apparaat is ingeschakeld moet u de binnenkant van het vriescompartiment niet met natte handen aanraken omdat deze anders vast kunnen blijven plakken op het oppervlak.



Vorzorgsmaatregelen

Houd, om letsel te voorkomen, uw vingers uit de buurt van de spleet in de deur als u de deuren opent of sluit. Houd kinderen uit de buurt van de deuren van het apparaat als deze worden gesloten of geopend.



Mors geen water over het apparaat en plaats het ook niet in natte ruimten.



Koelkasten kunnen alleen door professionals worden gewijzigd of hersteld. Een verkeerde herstelling kan veel schade veroorzaken. Neem contact op met onze klantenservice als uw apparaat hersteld moet worden of gewijzigd moet worden.



Hou flessen en blikken uit de vriezer. Ze kunnen gaan barsten als de inhoud ervan bevroren raakt.



Trek de stekker uit in geval van een stroomuitval, reparatie of een schoonmaakoperatie.



Als dit apparaat wordt weggegooid, moet u de deur, of deurafdichting en schappen verwijderen om te voorkomen dat kinderen ermee gaan spelen en zichzelf opsluiten, en dus hun leven in gevaar brengen.

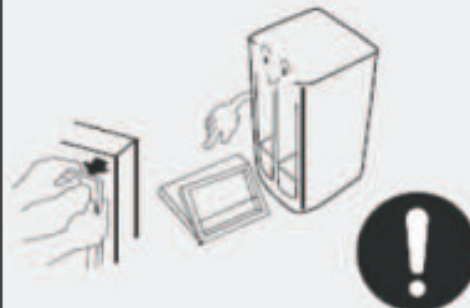

Vorbereidingsen

1

Uitpakken

Verwijder al het verpakkingsmateriaal, inclusief de schuimonderlaag en tape die worden gebruikt om de onderdelen op hun plaats te houden.



2

Leg de meegeleverde onderdelen apart en tel ze.

Controleer de artikelen in de doos met behulp van de verpakingslijst.

Neem contact op met uw leverancier als er onderdelen ontbreken.



3

Installeer het apparaat in een geschikte ruimte.

(Lees hiervoor "Installeren".)



4

Het lijstwerk bevestigen

Open de deuren van de koelkast en vriezer, haal het lijstwerk van het koelkastcompartiment en bevestig het dan zoals geïllustreerd in de illustratie.

Vorbereidingen

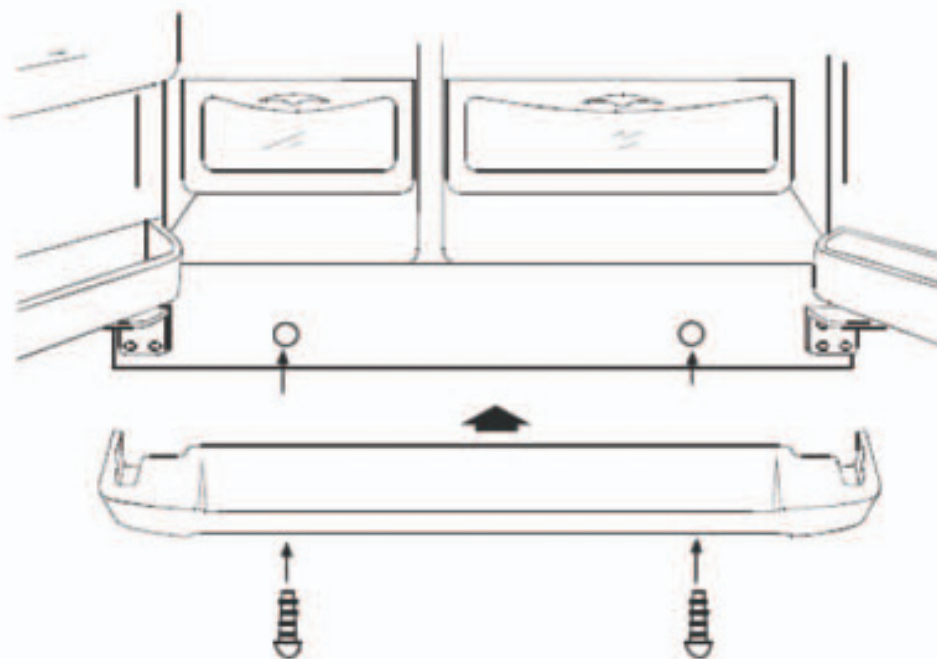

5

De deurgreep bevestigen.

Schroef eerst onderdeel 2 in de schroefgaten in de deur (onderdeel 1); per deur twee schroeven. Daarna moet u onderdeel 3 welke een grotere opening heeft op onderdeel 2 drukken. Als laatste moet u onderdeel 3 naar beneden trekken om het goed op de deur vast te zetten.

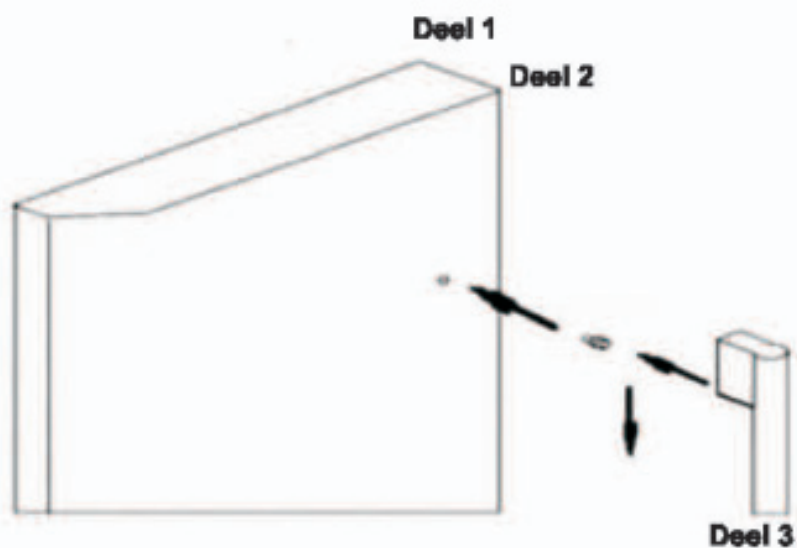

Vorbereidingen

De deurgreep plaatsen

Voer de onderstaande procedure uit als u de deurgreep aan het plaatsen bent.

- 1) Steek de handgreepverbinding in de juiste gaten op de deur van de koelkast met behulp van een schroevendraaier (zoals aangegeven door pijl 1 in illustratie 1).
- 2) Bevestig de handgreep van de koelkast op de handgreephouder en houd het gat van de handgreephouder en de handgreepverbinding in de juiste verticale stand (zoals aangegeven door pijl 2 in illustratie 2).
- 3) Steek de verbindingbout van de handgreep in de twee gaten van de handgreephouder met behulp van een zeshoekige schroevendraaier (zoals aangegeven door pijl 1 in illustratie 2).
- 4) Bevestig de doppen van de bovenbouten op de juiste positie, (zoals aangegeven door pijl 2 in illustratie 2)
- 5) Als u de deurgreep van de koelkast uit elkaar haalt, moet u het proces in omgekeerde volgorde uitvoeren.

Opgelet:

Haal de deurgreep niet uit elkaar. Wijzigingen mogen alleen worden uitgevoerd door een gekwalificeerd technicus.

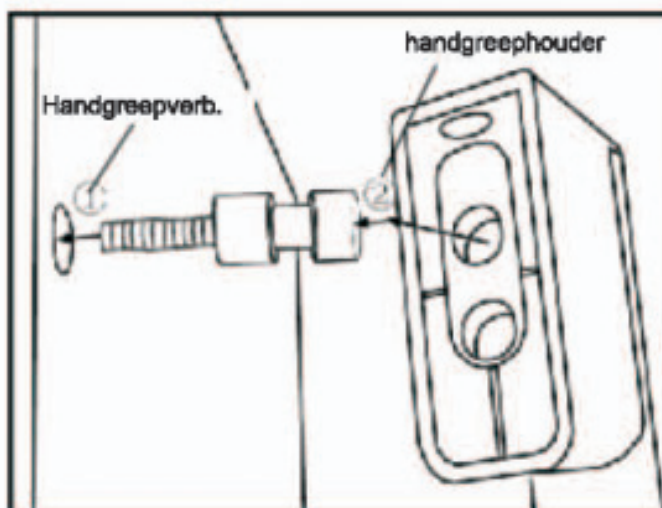

Illustratie 1

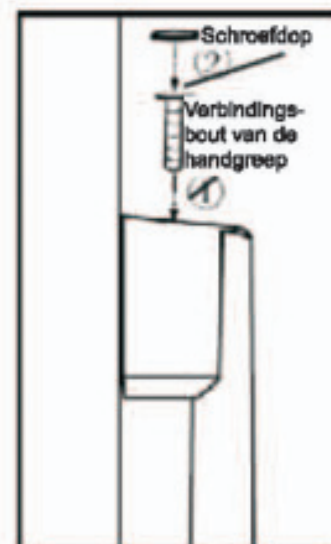

illustratie 2

Opmerking:

Als u voor de modellen HRF-661RSSAA of HRF-661TSAA hebt gekozen moet u de deurgrepen als volgt installeren.

Vorbereidingen

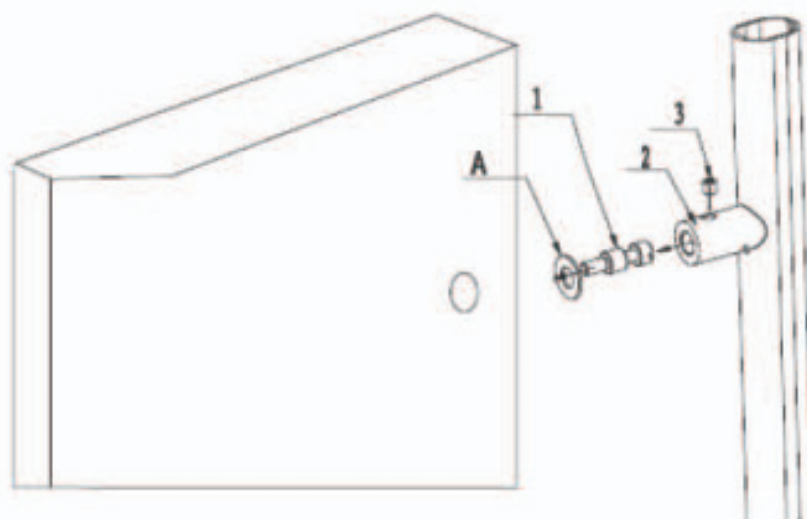

- ⑥ Het wordt aanbevolen om de binnenkant schoon te maken voordat u het apparaat inschakelt. (Meer informatie in "Schoonmaken".)



- ⑦ **Uitschakelen**
Laat het apparaat na het schoonmaken ten minste zes uur lang uit staan voordat u het inschakelt om het op te starten.



De deur verwijderen

De deur verwijderen

Als de deur in uw huis te smal is, kunt u de deur van de koelkast eraf halen en de koelkast eerst door de smalle deuropening halen.

1

Verwijder het lijstwerk, en maak het waterkoppelingsstuk los.

Schuif het lijstwerk naar boven toe om het te verwijderen, en maak het waterkoppelingsstuk los door op (1) te drukken zoals aangegeven in de illustratie.



2

De deur van het vriescompartiment verwijderen.

- 1) Schroef de schamierafdekkingen eraf. Ontkoppel alle kabels behalve die voor de aarding.
- 2) Verwijder alle schroeven uit de bovenschamier in de richting aangegeven door de pijl (1). Verwijder de bovenschamier in de richting aangegeven door de pijl (2).
- 3) Til de deur van het vriescompartiment op om het eraf te halen. Til daarna de deur hoog genoeg op om de waterslang er helemaal uit te kunnen trekken.



De deur verwijderen

3

De deur van het koelcompartiment verwijderen.

- 1) Schroef de afdekkingsbouten van het scharnier los en verwijder de afdekking. Ontkoppel alle kabels behalve die voor de aarding.
- 2) Verwijder alle schroeven uit de bovenscharnier in de richting aangegeven door de pijl (1). Verwijder de bovenscharnier in de richting aangegeven door de pijl (2).
- 3) Til de deur van het koelcompartiment op om het eraf te halen.

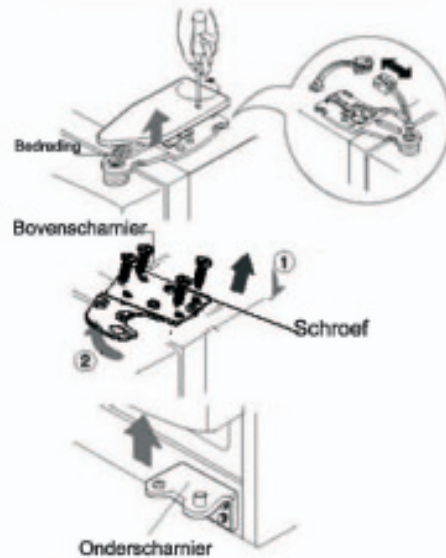

4

Schuif de koelkast door de deuropening.

Schuif de koelkast door de deuropening zoals geïllustreerd in de illustratie.



5

De deur er weer op bevestigen.

Plaats de deuren weer op het apparaat door de procedure voor het verwijderen in omgekeerde volgorde uit te voeren.

De koelvriescombinatie installeren

Plaats uw koelvriescombinatie op een platte en vlakke ondergrond. Gebruik stevige en vuurvaste balken om oneffenheden in de vloer te corrigeren. Als u een voetje van het apparaat rechtsom draait wordt het apparaat verhoogd. Linksom draaien verlaagt het apparaat.



De deur aanpassen

Als de deur van het vriescompartiment lager is dan de deur van het koelcompartiment moet u de sleutel in de groef van de linkerschroef steken en het net zolang in de richting van de pijl draaien totdat beide deuren op gelijke hoogte zijn.



Bescherm de locatie waar de koelvriescombinatie komt te staan tegen direct zonlicht of warmtebronnen.



Als de deur van het vriescompartiment lager is dan de deur van het koelcompartiment moet u de sleutel in de groef van de linkerschroef steken en het net zolang in de richting van de pijl draaien totdat beide deuren op gelijke hoogte zijn.

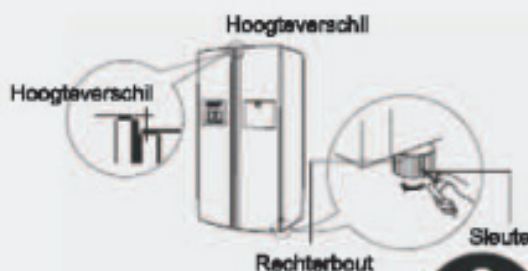

Plaats de koelvriescombinatie niet in een vochtige ruimte. Verwijder water en vuil met een zachte doek.



Zorg ervoor dat de ruimte rondom het apparaat ten minste 10 cm is. Als u het apparaat in een gesloten ruimte installeert, moet u ervoor zorgen dat de ruimte aan beide kanten van het apparaat ten minste 25 cm is, en aan de boven- en achterkant 5 cm.

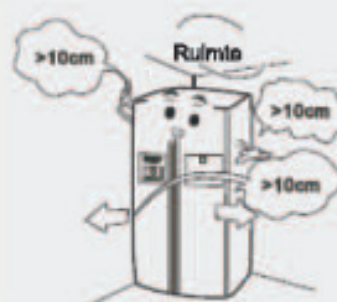

Opstarten

1

Aansluiten op het stroomnetwerk.

Nadat u de stekker in het stopcontact hebt gedaan, gaat het apparaat automatisch over in de Intelligente en Vermalen-ijs-modi.

Dit apparaat is uitgerust met een geheugenfunctie waardoor, in geval van een stroomuitval, de functioneringsmodus die als laatste werd gebruikt wordt opgeslagen en gaat weer terug naar deze modus als de stroom weer wordt ingeschakeld.

2

Functioneringsmodi

Aanbeveling:

De intelligente modus zorgt ervoor dat het apparaat de optimale koeltemperaturen kan bereiken, ongeacht de variaties in de omgevingstemperatuur.

Kies een van de volgende twee functioneringsmodi.

- (1) Intelligente modus: Als er geen speciale eisen worden gesteld, raden wij u aan om de Intelligente functioneringsmodus te gebruiken. Druk op één keer op de Intelligente toets; het indicatielampje gaat branden en het apparaat wordt automatisch ingeschakeld. (Lees meer informatie hierover in het hoofdstuk "Functies")
- (2) Handmatige modus: Stel handmatig de temperatuur in met behulp van de temperatuurtoetsen.

3

Eten plaatsen

Laat de koelkast enige tijd leeg staan. Plaats pas eten in de koelkast als de temperatuur voldoende is gezakt.



Let op: wijzigingen in de temperatuurinstellingen treden langzaam in werking. Dit is afhankelijk van de variaties in de omgevingstemperatuur, hoe vaak de deur wordt geopend en de hoeveelheid eten in de koelkast.

Bediening digitale display

1

Bedieningspaneel



- | | |
|--------------------------------------|--------------------------------|
| A. Indicatietoets intelligente modus | G. Indicator superontdooien |
| B. Superontdooitoets | H. Temperatuurdisplay vriezer |
| C. Insteltoets temperatuur vriezer | I. Temperatuurdisplay koelkast |
| D. Insteltoets temperatuur koelkast | J. Indicator vermalen ijs |
| E. Selectieknop ijs/water | K. Gekoeld water |
| F. Indicator Intelligente modus | L. Indicator ijsblokjes |

2

Intelligente modus



In de Intelligente functioneringsmodus wordt de temperatuur in het apparaat automatisch aangepast aan de variaties in de omgevingstemperatuur. Als u één keer op A drukt, zal Indicator F gaan branden en is de Intelligente modus ingeschakeld. Als u nog een keer op A drukt, zal indicator F uitgaan, en wordt de Intelligente modus uitgeschakeld.

3

Storingsindicator

In geval van grote of kleine storingen bij de bediening, worden de temperaturen van de vriezer en koelkast niet weergegeven. Neem contact op met de klantenservice als dat nodig is.

Het display gebruiken.

4

Superontdooien



Er is wetenschappelijk bewijs dat een superontdooi-apparaat nodig is als u eten snel en grondig wilt invriezen. Als u op B drukt zal er indicator G gaan branden en begint het superontdooien. Druk nog een keer op de toets om het superontdooien te stoppen. Indicator G gaat uit. (In de Intelligente modus is het niet nodig om superontdooien in te schakelen.)

5

Temperatuuraanpassingen

- Tijdens het opstarten wordt de Intelligente modus geselecteerd. Druk op de Intelligente modustoets om de Intelligente functioneringsmodus uit te schakelen.
- Temperatuur aanpassen (hiervoor moet de intelligente modus worden uitgeschakeld).

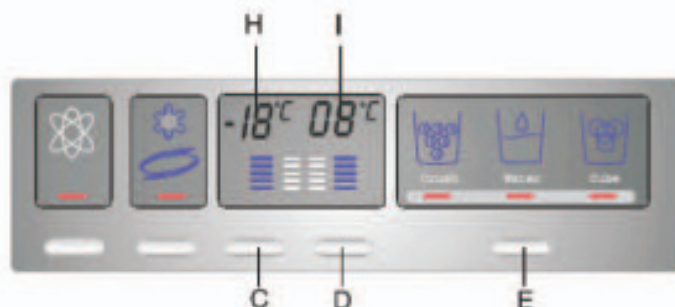

De temperatuur van de koelkast aanpassen: Druk op toets D. Indicator I begint te knipperen.

Elke keer als u op D drukt wordt de temperatuurinstelling met een niveau verhoogd van 1 tot 5 (3 °C). Als u op de toets D blijft drukken begint de cyclus weer opnieuw vanaf niveau 1 (7°C).

De temperatuur van de vriezer aanpassen: Druk op toets C. Indicator H begint te knipperen. Elke keer als u op C drukt wordt de temperatuurinstelling met een niveau verhoogd van 1 tot 5 (-22 °C).

Als u op de toets C blijft drukken begint de cyclus weer opnieuw vanaf niveau 1 (-15°C).

Ijs/water selecteren: Druk op toets E.

Pak zelf ijsblokjes/vermalen ijs/gekoeld water. U keuze wordt verkrijgbaar als de juiste indicator gaat branden.

Het display gebruiken.

6

Alarmering bij een openstaande deur

Er gaat met tussenpozen een alarmsignaal af als de deur open blijft staan of niet goed is gesloten.

7

Displaybediening

30 minuten na de laatste toetsaanslag wordt het display uitgeschakeld. Het display wordt weer geactiveerd zodra er op een toets wordt gedrukt of als er een deur van het apparaat wordt geopend.

8

De koelkast in- of uitschakelen

De koelkast wordt uitgeschakeld als u toets D drie seconden lang stevig ingedrukt houdt (temperatuur instellen koelkast). Indicator I (temperatuur en niveau) gaat uit maar het lampje in het koelkastcompartiment blijft functioneren. De koelkast wordt weer geactiveerd door toets D drie seconden lang stevig ingedrukt te houden. De koelkast wordt weer ingeschakeld en Indicator I gaat branden.



Koelkastcompartiment

Gebruik het koelkastcompartiment om eten voor een korte periode op te bergen.

De gemiddelde koelkasttemperatuur van 0 °C -10 °C is niet laag genoeg om eten voor een langere tijd op te slaan; het is alleen geschikt om eten voor een korte tijd op te slaan.



De hoogte van de glazen planken aanpassen.

De planken zijn in hoogte verstelbaar zodat er artikelen van verschillende grootte geplaatst kunnen worden.

De planken kunnen er worden uitgehaald om de hoogte te verstellen en om ze schoon te maken. Voor het schoonmaken van een plank moet het in de richting van de 1 trekken, en het daarna in de richting van de 2 kantelen totdat het verticaal staat. Haal de plank eraf in de richting van de 3. Als u een plank wilt verwijderen, moet de deur van het apparaat 90° open staan.

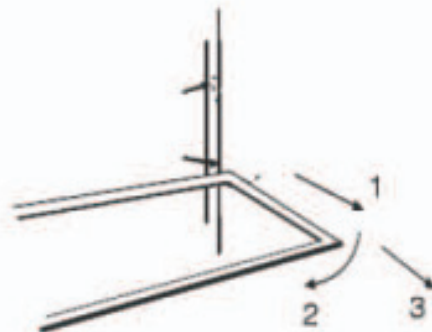

Het flessenrekje verstellen en schoonmaken.

Pak beide zijken van het flessenrekje vast en trek het eruit in de richtingen van (1) en (2).

Waarschuwing:

Plaats geen bevroren eten (zoals ijsjes) in het flessenrekje maar in het vriescompartiment om te voorkomen dat ze gaan morsen als gevolg van blootgesteld worden aan temperatuurwisselingen veroorzaakt door het openen en sluiten van de deur.

Na het schoonmaken moet u het flessenrekje weer terugplaatsen of verstellen.

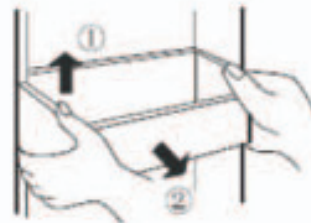

Koelkastcompartiment

Voorbeeld van een voorraad

Eten kan in verschillende categorieën worden ingedeeld al naargelang het temperatuurbereik in het compartiment.

- (1) Eieren, boter, kaas
- (2) Blikjes frisdrank, en eten in blik, kruiden
- (3) Dranken, flessen
- (4) Confituren
- (5) Vlees
- (6) Bloem, confituren, melk
- (7) Verwerkt vlees, worst
- (8) Fruit, groenten, sla

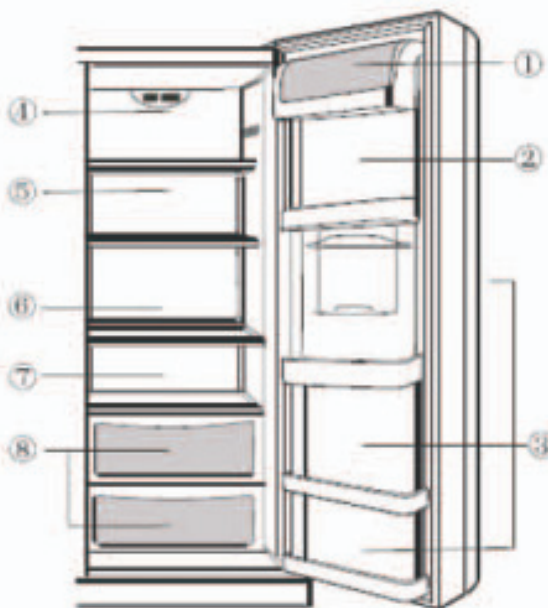

De deksel van de groentenbak verwijderen

Til eerst de achterkant van de plank in de richting van (1), en trek daarna de plank eruit in de richting van (2). Til dan de plank in de richting van (3) en haal de groentenbak eruit zodra de deur met 90° open staat.

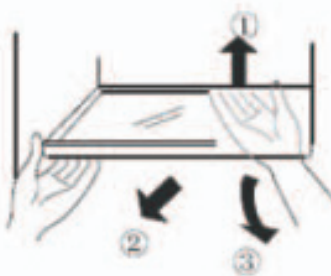

Koelkastcompartment

De groentenbak gebruiken.

Het apparaat bevat een groentenbak die gebruikt kan worden om fruit en groenten in te bewaren. De vochtigheidsgraad in de groentenbak kan worden ingesteld.

- Het versmallen of sluiten van de opening verhoogt de vochtigheidsgraad in de groentenbak, iets dat beter is als het gaat om het opbergen van komkommers, druiven, kiwi's, pruimen etc.
- Het vergroten van de opening verlaagt de vochtigheidsgraad in de groentenbak, iets dat geschikt is voor het bewaren van aardbeien, mandarijnen, bonen, knoflook, watermeloenen, pruimen, tomaten, etc.
- Controleer of de voorkant van het deksel van de groentenbak zich aan de binnenkant van de groentenbak bevindt. Haal de groentenbak eruit voordat u de deksel eruit haalt.

Het installeren is gaat in omgekeerde volgorde.



Regelknop vochtigheidsgraad.

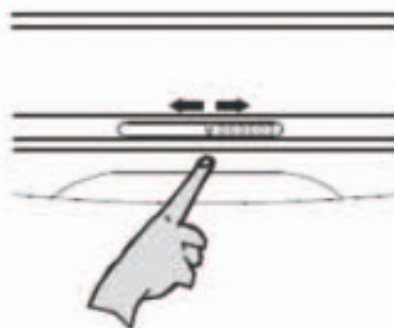

De lamp aan de bovenkant van koelkastcompartment vervangen.

Lampspecificaties: 220-240 V / 25 W

Fitting: E27 (Gebruik geen vervangingslampje van meer dan 25 W.)

De lamp vervangen

- Haal de stekker eruit.
- Verwijder de schroeven onder de deksel.
- Til de deksel in de richting van (1), en trek het eruit in de richting van (2).
- Doe de lamp erin.



Opmerkingen over het koelen.

Laat warm eten en drinken eerst afkoelen tot kamertemperatuur voordat u het in het koelkastcompartiment plaatst.



Was en droog vers eten eerst voordat u het opbergt.



Dicht en verpak eten eerst voordat u het opbergt. Dit voorkomt uitdrogen en geurvorming.



Verpak het eten in porties die geschikt zijn voor uw huishouden. Plaats het eten dat als eerste wordt geconsumeerd vooraan, zodat de deur van het apparaat niet onnodig lang blijft open staan.



Stop de koelkast niet te vol.

Zorg voor voldoende ruimte tussen het eten zelf en het eten en de binnenwanden van het compartiment.

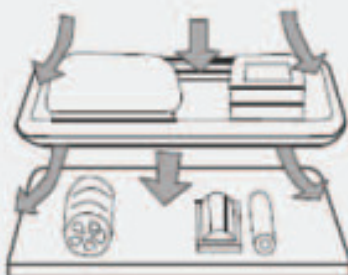

Tips voor het bewaren van eten in de koelkast.

Verwijder de bladeren van wortels om te voorkomen dat ze de voedingsstoffen opnemen.



Het in de koelkast ontdooien van bevroren eten bespaard energie.



Artikelen die niet gekoeld hoeven te worden: Uien, peper, knoflook, gember.



Artikelen die niet gekoeld kunnen worden: Kalebassen, meloenen, bananen, ananas. Het koelen versneld hun ontbindingsproces. Plaats onrijp fruit in de koelkast.



Waarschuwing: Gebruik het eierrekje niet als rekje voor ijsblokjes en plaats het nooit in de vriezer of superontdooier want anders gaat het barsten.



Huisbar

①

Bediening

Druk op de compartimentknop om de bar te openen. Het barcompartiment gaat open.

De huisbar kan worden gebruikt zonder dat de deur hoeft te worden geopend; dit bespaard energie.

Als de huisbar wordt geopend gaat het lampje van de koelkast branden.



②

U kunt drankjes en eten op de huisbar plaatsen.

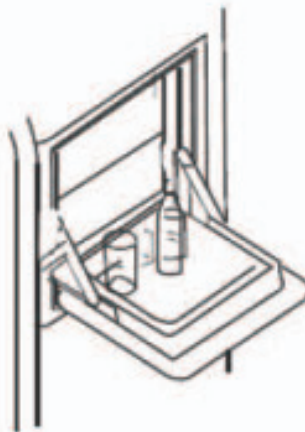

Huisbar

3

Verwijder het binnendeksel van de huisbar niet.

De huisbar functioneert niet als het deksel is verwijderd.

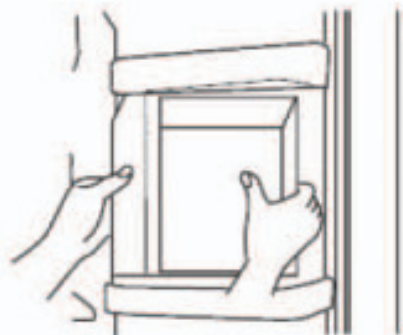

4

Houd kinderen uit de buurt van de huisbar. Kinderen kunnen letsel oplopen en de huisbar kan beschadigd raken.

Opmerking: De huisbar kan worden gebruikt zonder dat de deur hoeft te worden geopend; dit bespaart energie. Sluit de huisbar zo snel mogelijk om de koude in het apparaat te houden. Het alarmsysteem wordt geactiveerd als de deur niet goed wordt afgesloten.



Vriescompartiment

Gebruik het vriescompartiment om eten voor een lange periode op te bergen.

In het vriescompartiment moet de temperatuur laag zijn zodat eten voor een lange periode kan worden opgeslagen. Laat het eten niet langer liggen dan aangegeven op de verpakking.

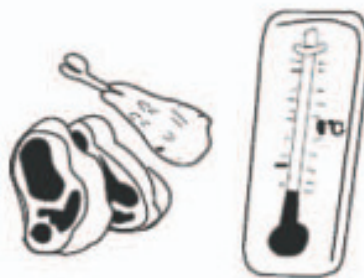

De glazen planken verwijderen en schoonmaken.

Til eerst de achterkant van de plank in de richting van (1), en trek daarna de plank eruit in de richting van (2). Til dan de plank in de richting van (3) en haal het eruit zodra de deur met 90° open staat.

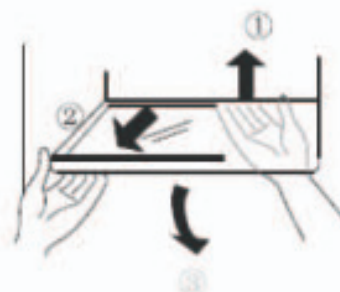

Binnenlamp en het vervangen van de lamp.

Lampspecificaties: 220-240 V / 25 W

Fitting: E27 (Gebruik geen vervangingslampje van meer dan 25 W.)

De lamp vervangen

- Haal de stekker uit het stopcontact of schakel de zekering uit.
- Til de deksel in de richting van (1), en trek het eruit in de richting van (2).
- Draai de lamp linksom en haal het eruit. Doe er een nieuwe lamp in die voldoet aan de bovenstaande specificaties.
- Doe de deksel er weer op.

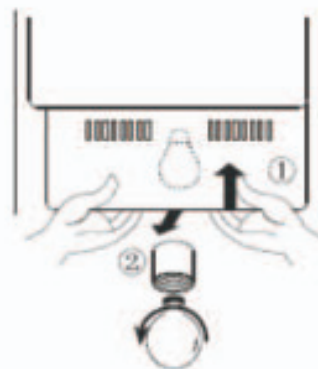

Het flessenrekje verstellen en schoonmaken.

Pak beide zijkanten van het flessenrekje vast en trek het eruit in de richtingen van (1) en (2). Maak het flessenrekje schoon en plaats het terug of verstel de hoogte ervan.

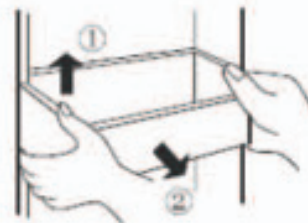

Waarschuwing:

Plaats geen bevroren eten (zoals ijsjes) in het flessenrekje maar in het vriescompartiment om te voorkomen dat ze gaan morsen als gevolg van blootgesteld worden aan temperatuurwisselingen veroorzaakt door het openen en sluiten van de deur.

Opmerkingen over het invriezen.

Laat warm eten en drinken eerst afkoelen tot kamertemperatuur voordat u het in het vriescompartiment plaatst.



Verpak het eten in porties van maximaal 2,5 kg, die geschikt zijn voor uw huishouden. Het gevolg is dat deze porties sneller bevroren, en dat de kwaliteit van het eten na het ontdooien optimaal is voor de bereiding ervan.



Verpak het eten voordat u het invriest. De verpakkingen moeten droog zijn om te voorkomen dat ze aan elkaar gaan plakken. Gebruik alleen verpakkingmateriaal dat geschikt is om in de vriezer te worden geplaatst; dit materiaal moet sterk, smaakneutraal, lucht- en waterdicht zijn zodat aantasting van smaak en kwaliteitsverlies tot een minimum worden gereduceerd.



Schrijf altijd de inhoud en de invriesdatum op de verpakking en laat het eten niet langer liggen dan de aanbevolen lengte zodat er geen kwaliteitsverlies optreedt.

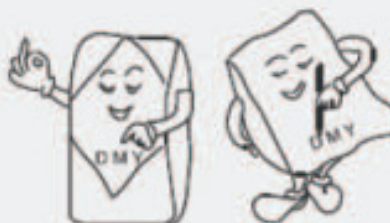

Haal alleen de vereiste hoeveelheid eten eruit dat moet worden ontdooid. Ontdooide eten mag niet meer worden ingevroren.



Plaats nooit meer vers eten in het vriescompartiment dan de maximale capaciteit toelaat.



Het inschakelen van de ijsblokjesmachine en dispenser.

1

Vorbereidingen vóór het inschakelen van de ijsblokjesmachine en dispenser.

De ijsblokjesmachine kan direct op de waterslang worden aangesloten als er filter op is geïnstalleerd (optie A) of een houder met drinkwater als er een pomp op is aangesloten (optie B).

- Snijd de waterslang op juiste lengte om te voorkomen dat er knikken in ontstaan. De aanbevolen maximale lengte voor de waterslang is 12 m. Het drukverlies als gevolg van een te lange waterslang kan een negatieve invloed hebben op de capaciteit van de ijsblokjesmachine.
- Houd de waterslang uit de buurt van hittebronnen.
- De waterslang moet door professionals worden geïnstalleerd en gecontroleerd.
- Als u voor het eerst van gekoeld water gebruik gaat maken, moet u de hendel van de dispenser enkele keren voor een minuut lang ingedrukt houden totdat er water uitkomt. Dit is nodig zodat de watertank in het apparaat vol kan raken. Houd de dispenserhendel niet te lang ingedrukt anders kan de waterdep oververhit raken.

Optie A:

- Installeren waterslang

De druk van het naar de ijsblokjesmachine aangevoerde koude water moet tussen de 1,5 en 8,5 bar zijn.

- Het wordt aanbevolen om drinkwater te gebruiken voor het maken van ijsblokjes omdat de filter geen bacteriën steriliseert.
- Sluit de slang alleen op een drinkwaterkraan aan.

Optie B:

- De waterpomp moet op zijn eigen aansluiting worden aangesloten en goed worden geaard.
- Het door niet gecertificeerde personen verwijderen of modificeren van de waterpomp en modificeren of repareren van de waterslang is niet toegestaan.
- Plaats, om brand te voorkomen, geen brandbare producten zoals brandstof vlakbij de waterpomp.
- De waterpomp mag alleen worden gebruikt met water op kamertemperatuur; het is niet geschikt om te gebruiken met chemicaliën, vruchtensap of andere dranken met vruchtvles erin, koffie of andere hete dranken.
- Als de waterpomp voor langere tijd niet gebruikt gaat worden, moet u de stekker eruit trekken.
- Controleer de watertank regelmatig om te kijken of het waterniveau hoog genoeg is. • Druk niet op de waterpomp, schudt het ook niet en sla er ook niet op.
- Plaats de waterpomp en de drinkwaterhouder op een stevig vlak oppervlak.
- Plaats een stofdeksel op de smalle opening van drinkwaterhouder nadat u deze hebt geopend. Laat het ene uiteinde van de slang op de bodem van de houder zakken, en sluit het andere uiteinde aan op de waterpompaansluiting (gemarkeerd door een INLAATSYMBOOL). Sluit het ene uiteinde van de andere slang op de waterpomp (aangegeven door een UITLAATSYMBOOL) en het andere uiteinde op de waterklepaansluiting onder de achterkant van de koelkast.
- Alleen met drinkwater vullen.

Bediening ijsblokjesmachine en dispenser.

2

Voorzorgsmaatregelen

- Sluit de ijsblokjesmachine niet op de waterslang aan als de temperatuur lager is dan 0°C, anders kan de waterslang bevroren.
- Open de klep en doorspoel de waterslang om te controleren of er lekkages zijn bij de aansluitingen. Sluit de klep weer aan als het water helder en schoon is.
- De ijsblokjesmachine begint pas te functioneren als de temperatuur -15 °C is of daaronder komt. (Gebruik de eerste lading ijsblokjes niet.)
- Na het installeren van de apparaat moet u controleren of de waterslang goed ligt zodat het niet geknikt of beschadigd kan raken.
- De ijsblokjesmachine moet door een gecertificeerd vertegenwoordiger worden geïnstalleerd. De ijsblokjesmachine moet op een standaard koudwaterleiding worden aangesloten.
- Als de indicator van de waterdispenser niet functioneert, moet u contact opnemen met de klantenservice of een gekwalificeerd professional om de reparatie te laten uitvoeren.

3

Bediening ijsblokjesmachine

Tijdens elke cyclus worden er acht ijsblokjes geproduceerd. De productiecapaciteit van ijsblokjes is afhankelijk van de variaties in de omgevingstemperatuur en hoe vaak de deur wordt geopend.



Waarschuwing: Laat het apparaat ten minste 24 uur lang werken voordat u begint met het maken van ijsblokjes.

Consumeer de eerste lading ijsblokjes niet die u krijgt nadat u het apparaat voor de eerste keer hebt opgestart of na een lange periode van onbruik.

Sorteer de ijsblokjes met de hand om ervoor te zorgen dat de houder werd gevuld. Enkele van de acht ijsblokjes die worden geproduceerd in een cyclus kunnen aan elkaar vastplakken.

De Ijsblokjeshouder verwijderen en Installeren.

De Ijsblokjeshouder verwijderen.

Druk op de middensectie van de Ijsblokjeshouder en trek het uit de plank.

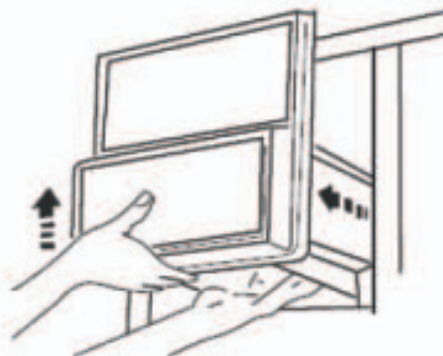

De Ijsblokjeshouder terugplaatsen

Schuf de Ijsblokjeshouder in de gleuf aan beide kanten van de binnenhuis totdat het vastklemt.

Als de Ijsblokjeshouder niet kan worden vastgeklemd moet u het er weer uithalen en de ondersteuning 90° draaien en dan de houder er weer in doen zodat de klem in de gleuf past.

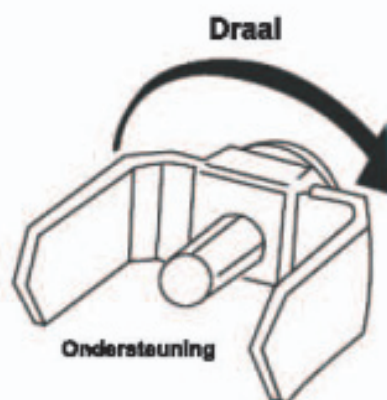

Bediening dispenser

Bediening dispenser

Kies vermalen ijs, gekoeld water of ijsblokjes. Druk zachtjes een glas tegen de ijs-/waterhendel zoals geïllustreerd in de illustratie.

(1) Vermalen ijs maken

- Druk op de juiste knop zodat de indicator voor vermalen ijs gaat branden.
- Druk zachtjes tegen de hendel zodat u vermalen ijs krijgt.



(2) Ijsblokjes maken

- Druk op de juiste knop zodat de indicator voor ijsblokjes gaat branden.
- Druk zachtjes tegen de hendel zodat u ijsblokjes krijgt.



(3) Gekoeld water drinken

- Druk op de juiste knop zodat de indicator voor gekoeld water gaat branden.
- Druk zachtjes tegen de hendel zodat u gekoeld water krijgt.



Vermalen ijs maken

- Zelfs als u voor ijsblokjes hebt gekozen kan het zijn dat er wat vermalen ijs uitkomt. Het is ook mogelijk dat het vermalen ijs wat vermengd is geraakt met enkele ijsblokjes.
- Als er regelmatig vermalen ijs wordt geconsumeerd, dan is het normaal dat er vorst rondom het kraantje ontstaat dat na enige tijd zal verdampen.
- Houd het glas dicht tegen de dispenser aan om morsen te voorkomen.

Gekoeld water drinken

- Als er lucht in de waterslang zit, kan het zijn dat onmiddellijk na de installatie er niet meteen gekoeld water uitkomt. In dat geval moet de dispenserhendel wel twee minuten worden ingedrukt om alle achtergebleven lucht er uit te halen.
- Daarna zal het geleverde water steeds kouder worden.
- Het gekoelde water bevat geen ijsblokjes. Als u de temperatuur van het gekoelde water wilt verlagen kunt u er ijsblokjes of vermalen ijs aan toevoegen.



Waarschuwing: Houd uw vingers en voorwerpen uit de buurt van de dispenser.

Voorzorgsmaatregelen dispenser.

Voorzorgsmaatregelen

De aanwijzingen zijn alleen van toepassing op apparaten uitgerust met een ijsblokjesmachine, ijscrusher en een dispenser voor gekoeld water.

- Gebruik geen erg hoge of korte glazen.
- Houd de glazen zo dicht mogelijk bij het kraantje van de ijsblokjes aan om te voorkomen dat ijsblokjes op de grond vallen of de aanvoer van ijsblokjes gaan blokkeren.
- Na het leveren van de ijsblokjes sluit het kraantje vijf seconden lang.
- Als u ijsblokjes wilt, moet u het glas 2 tot 3 seconden onder het kraantje houden nadat u het hendeltje hebt losgelaten omdat er meer ijsblokjes uit kunnen komen.
- Als u water wilt, moet u het glas 10 tot 20 seconden onder het kraantje houden nadat u het hendeltje hebt losgelaten omdat er meer water uit kan komen.
- Ledig het opvangbakje regelmatig en veeg de waterdruppels uit de dispenser weg met een doekje.
- Als u voor ijsblokjes kiest terwijl er even daarvoor vermalen ijs werd geleverd, kunnen resten van vermalen ijs ook worden geleverd.
- Verwijder resterende ijsstukken aan het kraantje weg om verstoppingen te voorkomen.
- Plaats geen dranken of eten in de ijsblokjeshouder omdat dit de ijsblokjesmachine kan beschadigen.
- Raak, om letsel te voorkomen, het ijskraantje niet met uw handen aan en haal de deksel van de ijsmachine er niet af.
- Consumeer de eerste zeven glazen met water, en de eerste 20 ijsblokjes niet na het opstarten voor het eerst opstarten van de machine of na een lange periode van onbruik.
- Plaats geen andere ijsblokjes behalve die worden geproduceerd door het apparaat in de ijsblokjeshouder omdat deze misschien niet goed geleverd of vermalen worden.
- Als er te weinig water wordt aangevoerd, kunnen de ijsblokjes te klein zijn. Als er te veel water wordt aangevoerd, kunnen de ijsblokjes te groot zijn. Bovendien kan er water overstromen in de ijsblokjeshouder waardoor de ijsblokjes aan elkaar gaan plakken. Verstel de tapkraan vervolgens of neem contact op met een gecertificeerde professional.



Waarschuwing: De klep en het relais kunnen hoorbare geluiden produceren tijdens het leveren van de ijsblokjes.

Ontdooien - Schoonmaken

Ontdooien

Het apparaat wordt automatisch ontdooid.



Schoonmaken

Maak de koelkast regelmatig schoon om geurvorming te voorkomen.

- Haal om veiligheidsredenen eerst de stekker uit het stopcontact.
- Maak het apparaat schoon met een zachte doek of spons en lauw water waaraan u een beetje neutraal afwasmiddel kunt toevoegen.
- Veeg water aan het oppervlak weg met een doek.



Waarschuwing: Gebruik geen puntige voorwerpen, metaalborstels of de volgende chemische oplosmiddelen:

Bijtende schoonmaakmiddelen, lak, stijfsel, amyfacetaat (bananenolie), heet water, zuur, alkalihoudende schoonmaakmiddelen.



Waarschuwing: Giet geen water op het apparaat.

Gebruik een doek of spons om de bedieningsknoppen en lampjes schoon en droog te maken.

- Maak de deurafdichting regelmatig schoon.



Buitengebruikstelling

In geval van een stroomuitval

Zelfs tijdens de zomer kan eten enkele uren lang koel worden gehouden tijdens een stroomuitval.

In geval van een stroomuitval moet u geen eten plaatsen in het apparaat en mag u de deuren niet openen. Waarschuwing:

- Een daling van de temperatuur in het vriescompartiment als gevolg van een stroomuitval of andere storing, verkort de levensduur van het eten en vermindert de kwaliteit ervan.
- Als u van tevoren weet dat er een stroomuitval zal plaatsvinden, produceer dan meer ijsblokjes en plaats ze boven in de koelkast.



Waarschuwing:

Een daling van de temperatuur in het vriescompartiment als gevolg van een stroomuitval of andere storing, verkort de levensduur van het eten en vermindert de kwaliteit ervan.

Het apparaat buitengebruik stellen.

Als het apparaat voor langere tijd uitgeschakeld moet worden, moet u op de aan-/uitknop drukken en de stekker uit het stopcontact halen.

Maak het apparaat schoon zoals eerder beschreven. De deuren moeten tijdens de periode dat het apparaat niet wordt gebruikt openstaan om geurvorming te voorkomen.



Waarschuwing: Vermijd het uitschakelen van het apparaat omdat dit de levensduur ervan verkort.



Waarschuwing: Wacht ten minste vijf minuten met het inschakelen van het apparaat nadat u het hebt uitgeschakeld.

Buitengebruikstelling

Als u op vakantie gaat.

- Als u voor een lange tijd op vakantie gaat, moet u het apparaat uitschakelen, het eten eruit halen en de vorst verwijderen. U moet ook de binnenkant schoonmaken en de deur open laten staan om geurvorming te voorkomen.



Vervoeren

- Haal de stekker eruit.
- Haal al het eten uit de koelkast.
- Maak de planken, laden, en rekken vast met tape.
- Sluit de deur van het apparaat en plak het dicht met tape.
- Kantel tijdens transport het apparaat niet verder dan 45° (in verhouding tot de verticale stand), anders kunnen er storingen in het koelsysteem worden veroorzaakt.



Waarschuwing:

Draag het apparaat niet horizontaal en leg het ook niet horizontaal op de grond.

Problemen.

Het is normaal dat de bedieningstijd en een stijging van de temperatuur bij de behuizing en de compressor plaatsvindt bij het eerste gebruik.



Enkele van de geluiden die te horen zijn bij het eerste gebruik of na het inschakelen zullen verdwijnen tijdens normaal gebruik.



Tijdens het eerste gebruik kan de behuizing van het apparaat warm worden om condensvorming te voorkomen.

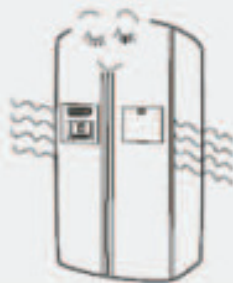

Tijdens het inschakelen en het gebruik kan er geluid komen uit de compressor bij het inschakelen of uitschakelen.



Het is normaal dat u geluid hoort als het koelmiddel door de verdampers en compressor stroomt. Het is normaal een continu of met onderbrekingen stroomgeluid te horen tijdens het gebruik.



Tijdens het ontdooien kan ontdooit water op verwarmingselementen druppelen waardoor u geluiden in de verdampers hoort.



Problemen.

Tijdens gebruik produceert de ventilator een hoorbaar geluid.



Het gespecificeerde stroomverbruik na 24 uur van normaal functioneren bij een omgevingstemperatuur van 25°C met 5°C in de koelkast en -18°C in de vriezer voldoet aan de norm van de overheid. Een hoog stroomverbruik is normaal bij grote hoeveelheden eten in de vriezer en als de deur van het apparaat regelmatig of voor lange tijd openstaat.

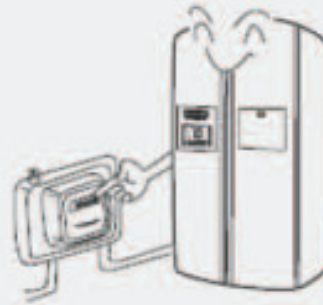

De verdamperslijnen kunnen hoorbare geluiden produceren als de temperatuur verandert.



Veeg alle condens met een zachte doek weg dat door een hoge vochtigheidsgraad wordt gevormd op de buitenkant en de balk in het midden.



Klantenservice

Indien er een storing plaatsvindt die u niet kunt verhelpen met behulp van de onderstaande tips, moet u contact opnemen met klantenservice. In een dergelijke situatie moet u de volledige naam van het model, serienummer en registratienummer van het reserveonderdeel noemen. (Zie het etiket aan de achterkant van het apparaat.)



Probeer eerst het volgende voordat u een reparatie laat uitvoeren.

Het apparaat koelt niet



Het apparaat is niet aangesloten op het stroomnetwerk (stekker, wandcontactdoos, zekering, of is uitgeschakeld).



Spanning te

Lampje brandt niet



Het lampje is doorgebrandt.



Het apparaat is niet aangesloten op het stroomnetwerk.

Vreemde geluiden



Opgelet: draag het niet en leg het ook niet horizontaal



Het apparaat raakt de muur of een ander voorwerp.

De temperatuur is niet koud genoeg



De deur van het apparaat is niet helemaal dicht of wordt te vaak geopend.



Het apparaat wordt blootgesteld aan direct zonlicht, een kachel of een andere warmtebron



Slechte ventilatie. De achter- of zijkanten van het apparaat worden geblokkeerd.

Service

Probeer eerst het volgende voordat u een reparatie laat uitvoeren.

Compressor blijft nog lange tijd doorwerken.

- Dit is normaal tijdens het eerste gebruik.
- Normaal nadat u er grote hoeveelheden eten in hebt geplaatst.
- Als de deur van het apparaat niet helemaal dicht is.
- Als de deur van het apparaat regelmatig wordt geopend.
- De omgevingstemperatuur te hoog is.
- De verkeerde temperatuur is ingesteld. Zie: "Opstarten".
- Slechte ventilatie.



Op het eten zit een laagje vorst of ijs.

- Dit is normaal als niet verpakt eten in de vriezer wordt geplaatst.
- Als de deur van het apparaat niet helemaal dicht is.
- Als de deur van het apparaat te vaak geopend wordt of te lang openstaat.
- Het eten te dicht bij de luchtinlaat wordt geplaatst.

Vreemde geur

- Sterk geurend eten is niet goed verpakt.
- Het eten is verrot.
- De binnenkant van het apparaat moet worden schoongemaakt.



De ijsblokjesmachine werkt niet goed.

● Ijsblokjes plakken aan elkaar. Haal het blok ijsblokjes eruit, vermaal het en plaats alleen de aparte ijsblokjes in de ijsblokjeshouder.

● Pas de watertoevoer naar de ijsblokjesmachine aan als de ijsblokjes te klein of te groot zijn.

● Ijsblokjes kunnen aan elkaar gaan vastplakken als ze te lang worden bewaard.

● In geval van een stroomuitval, moet u de ijsblokjeshouder ledigen, drogen en terugplaatsen om te voorkomen dat het ijs smelt en in het vriescompartiment komt.

Klantenservice

De dispenser werkt niet.

- Er bevinden zich geen ijsblokjes in de ijsblokjeshouder. Wacht totdat de ijsblokjes er in zitten.
- De temperatuur van de vriezer staat te hoog. Verlaag de temperatuur om de ijsblokjesmachine beter te laten werken.
- De waterklep is dicht. Open de waterklep.
- De deur van de vriezer of koelkast is niet helemaal dicht. Sluit alle deuren van het apparaat.

Dispenser verstopt

- Door een lange periode van onbruik, grote temperatuurschommelingen of spanningspijken is het ontdooide water vastgevroren op de spil. Ledig, droog en plaats de ijsblokjeshouder weer terug.
- De ijsblokjes blijven vastzitten tussen de ijsblokjesmachine en de -houder. Haal de ijsblokjes eruit.
- De ijsblokjes plakken aan elkaar vast. Gebruik de dispenser wat vaker.
- Er worden andere ijsblokjes in de dispenser geplaatst. Alleen ijsblokjes geproduceerd door de ijsblokjesmachine kunnen door de dispenser worden gebruikt.



Dit -symbool op het product of op de verpakking ervan geeft aan dat dit apparaat niet bij het normale huishafval mag worden weggegooid. Het moet naar een speciaal afvalinzamelpunt voor elektrische en elektronische apparatuur. Als u dit product op de juiste wijze verwijdert, draagt u bij aan een goed milieu en de gezondheid van uw medeburgers. Het op onjuiste wijze verwijderen is gevaarlijk voor de gezondheid en voor het milieu. Meer informatie over hoe u dit product op de juiste wijze moet verwijderen kunt u verkrijgen bij uw gemeentelijk afvalverwerkingsbedrijf of de winkel waar u dit apparaat hebt gekocht.

- بسته شده است. محفظه یخساز را خالی، تمیز و دوباره جایگزین کنید.
- قالب های یخ در میان محفظه خروج گیر کرده است. یخ ها را در بیابورید.
 - یخ ها به هم چسبیده است. از یخ شکن بیشتر استفاده کنید.
 - قالب یخ های دیگر در محفظه قرار دارد. فقط از قالب های درست شده به وسیله یخساز استفاده کنید.

- در دستگاه برای دفعات زیاد باز و بسته شده است.
- غذا خیلی به درجه هوا نزدیک است.

بوی بد

- ا با بوی تند بدون بسته بندی در یخچال قرار گرفته است.
- غذا فاسد شده است.
- قسمت داخلی دستگاه نیاز به تمیز کردن دارد.



یخساز به درستی کار نمی کند.

- قالبهای یخ به هم می چسبند. یخ ها را خارج کرده بشکنید و قالبهای جدا را در داخل محفظه قرار دهید.
- اگر قالبها خیلی کوچک یا بزرگ هستند منبع آب را بررسی کنید.
- اگر برای مدت طولانی از یخ استفاده نشود، قالبها به هم می چسبند.
- در صورت قطع برق، محفظه را خالی، تمیز، خشک و دوباره جایگذاری کنید تا از آب شدن یخ و ورود قطرات به داخل فریزر جلوگیری شود.
- عدم کارآیی دستگاه یخ شکن:
- یخ در دستگاه نیست. لطفا صبر کنید تا عمل یخساز تمام شود.
- دمای فریزر خیلی بالا است. لطفا دما را جهت بهبود کارآیی یخساز کم کنید.
- شیر آب بسته است. آن را باز کنید.
- در یخچال یا فریزر کاملا بسته نیست. در تمام دستگاه ها را ببندید.

بسته شدن یخساز و یخساز

- آب یخزدایی شده محفظه خروجی را به علت عدم استفاده، نا متوازن بودن دما یا ولتاژ بالا

در به طور کامل بسته نشده است، یا باز است یا به دفعات باز مانده است.



سیستم در معرض نور مستقیم خورشید یا منبع حرارتی قرار گرفته است.



تهویه نامناسب پشت یا کناره های دستگاه بسته شده است.



کمپرسور برای مدت طولانی و پشت سر هم کار می کند.

- هنگام استفاده اولیه عادی است.
- پس از قرار دادن مقدار زیاد غذا عادی است.
- در دستگاه به طور کامل بسته نشده است.
- در دستگاه به دفعات باز شده است.
- دمای محیط بسیار بالا است.
- تنظیم دمای اشتباه
- تهویه نامناسب



- غذا ها با برفک یا یخ پوشیده شده است
- اگر غذای بدون بسته بندی در فریزر قرار گرفته است عادی است.
 - در دستگاه به طور کامل بسته نشده است.

خدمات مشتریان
اگر خطایی غیر از آنچه که در زیر به همراه راه
حل برای شما آورده شده است رخ داد، لطفاً با
خدمات پس از فروش تماس بگیرید. در چنین مواردی
لطفاً مدل، شماره سریال و تاریخ خرید را اعلام
کنید. این اطلاعات پشت سیستم نوشته شده است.

قبل از تعمیر لطفاً موارد زیر را بررسی کنید.
سیستم خنک نمی‌کند
سیستم به برق وصل نیست یا فیوز برق پریده
است.



ولتاژ پایین است



چراغ‌ها روشن نمی‌شوند.
لامپ سوخته است.



سیستم به برق وصل نشده است.



صداها غیر عادی:
سیستم را افقی حمل نکنید.



دستگاه به دیوار چسبیده است یا در معرض یک شی
قرار دارد.



دما به اندازه کافی سرد نیست.



هنگام کارآیی پنکه و هواکش صدایی عادی خواهند داشت.

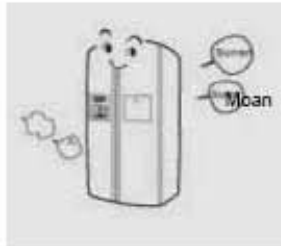

میزان برق استفاده شده در دمای داخلی 25°C با 5°C درجه یخچال و -18°C درجه فریزر پس از 24 ساعت با مشخصات دولتی یکی می شود. میزان مصرف بالا به علت افزایش غذای در فریزر و باز و بسته شدن زیاد در می باشد.



بخور ممکن است هنگام تغییر دما صداهایی تولید کند.

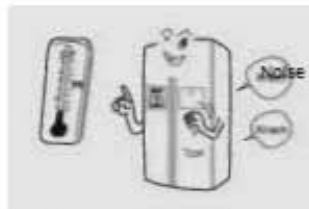

هرگونه رطوبت روی بدنه و ستون میانی را با استفاده از دستمال پاک کنید.

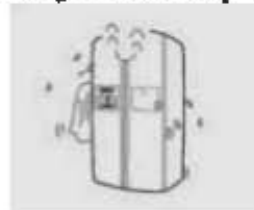

رفع اشکال
 زمان کاربری بالا و افزایش دمای کمپرسور هنگام
 استفاده برای بار اول عادی است.



بعضی از صداها هنگام استفاده برای بار اول یا
 شروع عادی بوده و هنگام استفاده های آتی از
 بین خواهد رفت.



هنگام استفاده برای بار اول، برای جلوگیری از
 تراکم بدنه دستگاه گرم می باشد.

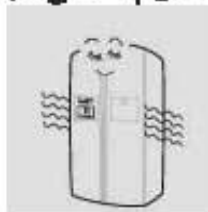

هنگام استفاده از سیستم کمپرسور همراه صداهایی
 است که عادی می باشد.



صدای حرکت سرد کن از کمپرسور به جاهای دیگر
 سیستم عادی می باشد. صدای ممتد پس از کارآیی
 عادی می باشد.

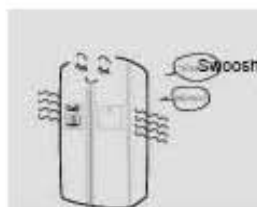

هنگام عملیات یخزدایی، آب ولرم ممکن است روی
 گرم کن ها بریزد و صداهایی ایجاد کند.

- قبل از یک مسافرت طولانی، یخچال را خالی کنید، یخزدایی و تمیز نموده و درها را برای جلوگیری از بوی بد باز بگذارید.



جابجایی

- سیستم را از برق خارج کنید.
- هر گونه غذا را از سیستم خارج کنید
- سبدها، قفسه ها و کشوها را با چسب محکم کنید.
- در را بسته و با چسب محکم کنید.
- هنگام جابجایی از چرخاندن بیش از 45 درجه به سمت عمودی جلوگیری شود. در غیر این صورت، خطاهای کاربری در سیستم یخچال به وجود خواهد آمد.



هشدار: از قرار دادن و حمل افقی محصول خودداری شود.

هنگام قطع برق حتی در تابستان با قطع چند ساعته برق غذاها سرد می ماند.

- هنگام قطع برق از قرار دادن غذای بیشتر خودداری کرده و در را باز نکنید.
- اگر می دانید که برق قطع خواهد شد، قالب یخ فراوان درست کرده و در قسمت بالای یخچال قرار دهید.



هشدار: کاهش دمای فریزر بر اساس قطع برق یا دیگر خطاهای کاربری باعث کم شدن عمر غذا و کیفیت آن می شود.

در آوردن سیستم از برق و عدم استفاده از آن اگر سیستم برای مدت طولانی غیر قابل استفاده خواهد بود، دستگاه را خاموش کرده و از برق در آورید.

سیستم را طبق دستور العمل تمیز کرده و در ها را برای جلوگیری از بوی بد باز نگه دارید.

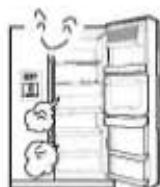

هشدار: از غیر قابل استفاده گذاشتن سیستم جلوگیری شود چرا که عمر محصول را کاهش می دهد.

هشدار: قبل از روشن کردن سیستم به مدت پنج دقیقه بعد از خاموش کردن آن صبر کنید. هنگامی که در تعطیلات هستید

یخ زدایی و تمیز کردن

یخزدایی

سیستم به صورت خودکار یخزدایی را انجام می دهد.

تمیز کردن

یخچال را مرتباً تمیز کنید تا بوی بد از بین

برود.

• به خاطر دلایل ایمنی اول سیستم را از برق خارج کنید.

• دستگاه را با دستمال یا اسفنج آغشته به آب ولرم و مایع ظرفشویی تمیز کنید

• آب روی سطح را با دستمال خشک کنید.



هشدار: از فلز، اشیای تیز و محلول های شیمیایی زیر استفاده نکنید.

آب داغ، اسید، آلكالین، آمیل اسیتات و غیره هشدار:

روی دستگاه آب نریزرد.

برای تمیز کردن کنترل و نمایشگر از دستمال یا اسفنج استفاده کنید.

مطمئن باشید که جفت در را مرتباً تمیز کنید.



عدم کارآیی درست

می شود. آنسو تر جریان بیش از حد آب باعث
چسبیدن قالبها به هم می شوند. لونه ها را
تنظیم کرده یا با خدمات پس از فروش تماس
بگیرید.

هشدار: شیر و لونه ممکن است هنگام خروج یخ
صدا های غیر عادی چندی در بیاورند.

- پیشگیری ها
دستور العمل های روبرو فقط برای محصولات دارای آب سرد کن و یخساز می باشد.
- از لیوانهای خیلی بلند یا کوتاه استفاده نکنید.
- لیوان را به طور کامل به خروجی بچسبانید تا از افتادن یخ به زمین یا گرفته شدن دریاچه خودداری شود.
- دریاچه پنچ ثانیه پس از خروج یخ بسته می شود.
- هنگام استفاده از یخساز لیوان را دو تا سه ثانیه پس از خروج یخ تکه دازید. شاید یخهای بیشتری بیرون بیاید.
- سینی آب را مرتباً عوض کرده و با استفاده از دستمال تمیز و خشک کنید.
- هنگام انتخاب قالب یخ پس از یخ خرد شده مقدار اندکی یخ خرد شده نیز همراه قالب ها می باشد.
- هرگونه یخی را پس از خروج از دریاچه جدا کنید تا از گرفته شدن آن جلوگیری شود.
- از قرار دادن نوشیدنی در یخساز برای جلوگیری از خرابی یخساز خودداری کنید.
- برای جلوگیری از صدمات به دریاچه دست نزنید و محافظ یخساز را بر نذارید.
- پس از نصب سیستم برای بار اول یا مدتی طولانی، هفت لیوان اول آب و 20 قالب اول یخ را مورد استفاده قرار ندهید.
- از قالبهای یخی که مورد تأیید سازنده نیستند استفاده نکنید. چرا که ممکن است به راحتی خارج نشوند.
- مقدار کم آب باعث کوچک شدن قالب های یخ می شوند. مقدار زیاد نیز باعث بزرگی قالب ها

2- خروج یخ قالبی

- * کلید مورد نظر را فشار دهید تا وارد حالت قالب یخ شوید.
- * لیوان را فشار داده تا یخ بیرون بیاید.



3- خروج آب سرد

- * دکمه مورد نظر را فشار دهید تا وارد حالت آب سرد شوید.
- * لیوان را به آرامی فشار داده تا با آب پر شود.



خروج یخ خرد شده

- حتی در حالت قالب یخ مقداری یخ خرد شده به طور همزمان پایین می آید. ترکیب شدن یخ خرد شده با قالب یخ نیز ممکن است.
- هنگامی که از یخ خرد شده به مدت طولانی استفاده شود، یخساز در کنار خروجی انجام می گیرد و سریع بخار می شود.
- لیوان را کاملا به خروجی بچسبانید تا یخ بیرون نریزد.

خروج آب سرد

- بخاطر هوای درون شیلنگ ممکن است آب پس از نصب سریعاً بیرون نیاید. در این شرایط دکمه را به مدت دو دقیقه نگه داشته تا هواگیری شود.
- پس از آن آب خروجی خنکتر خواهد شد.
- آب سرد هیچ گونه یخی در بر ندارد. برای پایین آوردن دمای آب سرد از یخ خرد شده یا قالبی استفاده کنید.
- هشدار: انگشتان و اشیاء را از خروجی دور کنید.

نصب و جداسازی محفظه یخساز
 جداسازی محفظه
 وسط محفظه را به داخل فشار داده و قفسه را در
 آورید.



جا سازی و نصب دوباره محفظه
 محفظه را روی ریلها حرکت دهید تا در جای خود
 محکم شود.
 اگر محفظه جا نرفت، آن را خارج کرده و پشتیبان
 آن را 90 درجه بچرخانید و سپس دوباره فرو
 کنید تا دقیقاً روی ریل قرار گیرد.

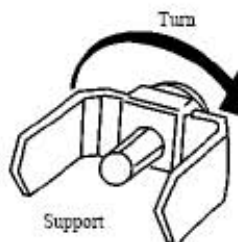

عملیات سرد کن
 حالت یخساز/ یخ خرد شده یا آب سرد را انتخاب
 کنید. یک لیوان زیر دریچه همانطور که در شکل
 نشان داده شده قرار دهید.

1- خروج یخ خرد شده

* کلید مورد نیاز را فشار دهید تا حالت یخ
 خرد شده انتخاب شود.

* لیوان را خیلی آرام به سمت جلو فشار دهید
 تا یخ خرد شده پایین بیاید.



هر چرخه هشت قالب یخ درست می‌کند. مدت زمان یخساز به دمای محیط و تعداد دفعات باز شدن در بستگی دارد.

هشدار: پس از 24 ساعت کار اولیه عملیات یخساز را آغاز کنید.

پس از راه اندازی سیستم برای اولین بار یا بعد از مدت طولانی از اولین قالبهای یخ استفاده نکنید.

قالبها را با دست مرتب کنید تا از پر بودن محفظه اطمینان پیدا کنید.

برخی از هشت قالب ممکن است به هم چسبیده باشند.

- اگر از پمپ آب به مدت طولانی استفاده نمی شود آن را از برق درآورید.
- برای بررسی میزان آب، محفظه را به دفعات نگاه کنید.
- از هل دادن، لرزاندن یا ضربه زدن به پمپ جلوگیری کنید.
- پمپ آب و آب آشامیدنی را در سطح هموار قرار دهید.
- پس از باز کردن درپوش کوچک محفظه آب آشامیدنی، درپوش را به وسیله محافظ گرد و خاک بپوشانید. یک سر شیلنگ را به پایین محفظه و سر دیگر را به پمپ وصل کنید. یک سر شیلنگ را به خروجی آب پمپ وصل کرده و سر دیگر را به ورودی آب پشت یخچال وصل کنید.

2- هشدار

- * هنگامی که دما زیر صفر درجه است شیلنگ آب را وصل نکنید چرا که ممکن است آب یخ بزند.
- * شیر را باز کرده و از نبود نشستی آب اطمینان حاصل کنید.
- * یخساز تا زمانی که دما به زیر 15- برسد شروع به کار نمی کند. از اولین قالیسبهای یخ استفاده نکنید.
- * پس از نصب سیستم از درست و مناسب بودن جای شیلنگ اطمینان پیدا کنید و از پیچیدن و صدمه دیدن شیلنگ جلوگیری کنید.
- * یخساز باید به وسیله افراد واجد شرایط نصب شوند.
- * یخساز باید به لوله آب استاندارد وصل شود.
- * در صورت روشن نشدن چراغ آب سرد کن با شخص واجد شرایط یا خدمات پس از فروش تماس بگیرید.

3- عملیات یخساز

- شیلنگ آب را به اندازه کافی بپرید تا از حرکت کردن آن جلوگیری شود. طول توصیه شده برای شیلنگ حد اکثر 12 متر می باشد. فشار قطرات آب بر ظرفیت یخساز تأثیر می گذارد.
- شیلنگ آب را از منابع گرما دور نگه دارید.
- شیلنگ آب باید به وسیله افراد حرفه ای نصب و بررسی شود.
- هنگام استفاده از آب سرد برای بار اول فشار شیر آب را برای چند دقیقه نگه دارید تا آب به منظور پسر شدن محفظه آب جاری شود. شیر آب را برای مدت زیاد فشار ندهید چرا که ممکن است بیش از حد گرم شود.

انتخاب اول

- نصب شیلنگ آب فشار آب سرد وارد شونده به یخساز باید بین 1.5-8.5 باشد.
- برای یخساز بهتر است از منبع آب آشامیدنی استفاده شود چرا که فیلتر آب را کاملاً تمیز نمی کند.

انتخاب دوم

- پمپ آب باید به سوکت خود وصل شود و سیم ارت جدا داشته باشد.
- تعمیر یا جداسازی پمپ آب یا شیلنگ آب به وسیله افراد نا مطمئن مقدور نیست.
- برای جلوگیری از آتشگیری از قرار دادن مواد آتشزا در کنار پمپ آب جلوگیری کنید.
- پمپ آب فقط باید با آبی با دمای اتاق استفاده شود. استفاده از آبمیوه، نوشیدنی الکلی یا قهوه و دیگر نوشیدنی های داغ جلوگیری شود.

غذاها را قبل از فریز کردن بسته بندی کنید. برای جلوگیری از چسبیدن به هم غذاها باید خشک شوند. فقط از مواد قابل استفاده در بسته بندی فریزر استفاده کنید. این مواد باید قوی، بدون مزه و ضد آب و هوا باشد به خاطر این که کیفیت غذا کم نشده و مزه آن تغییر نکند.



همیشه تاریخ انقضای ذخیره را روی بسته بندی ها بنویسید تا از زمان توصیه شدی تعدی نشود.



فقط مقدار مورد نیاز را برای باز کردن یخ بیرون بیاورید. از یخ کردن دوباره غذاها خودداری کنید.



از قرار دادن غذا بیش از ظرفیت فریزر خودداری کنید.

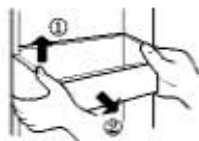

شروع کار با یخساز
1- آماده سازی یخساز قبل از استفاده
یخساز را می توان به منبع آب با فیلتر وصل کرد (انتخاب 1) یا می توان به منبع آب آشامیدنی با یک پمپ وصل کرد (انتخاب 2).

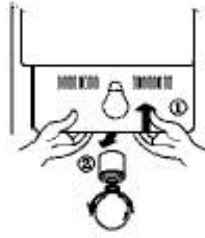

تنظیم و تمیز کردن قفسه بطری
 دو طرف قفسه را گرفته و در جهات 1 و 2 در
 آورید. قفسه را تمیز کنید و دوباره سر جایش
 بگذارید یا تنظیم کنید.

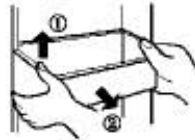

هشدار:

غذاهای یخزده مثل بستنی را در قفسه بطری قرار
 ندهید چرا که به علت باز و بسته شدن در و
 تغییر دمای مداوم خطر فاسد شدنشان بالا می رود.

نکاتی در خصوص فریز کردن
 قبل از قرار دادن غذا ها و نوشیدنی های گرم
 اول آن را با دمای اتاق سرد کرده و سپس وارد
 فریزر کنید.



غذاها را بر اساس هر وعده خانواده در بسته های
 2.5kg بسته بندی کنید. با این کار غذا زودتر یخ
 می زند و هنگام باز کردن یخ کیفیت ماده غذایی
 اصلا عوض نخواهد شد.



اگر در به درستی بسته نشود، سیستم هشدار دهنده فعال خواهد شد.

طبقه فریزر:

از طبقه فریزر برای ذخیره غذا به مدت طولانی استفاده کنید.

دمای پایین برای ذخیره غذا به مدت طولانی برای فریزر ضروری می باشد. لطفا بیش از حد توصیه شده غذا ها را ذخیره نکنید.



جدا و تمیز کردن قفسه های شیشه ای ابتدا قفسه را در جهت 1 بکشید و سپس آن را در جهت 2 به بیرون بیاورید. در نهایت آن را در جهت 3 چرخانده و با باز کردن به حالت 90 درجه قفسه را بیرون آورید.

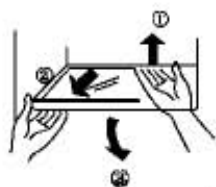

لامپ داخلی و تعویض آن

مشخصات لامپ: 220V / 25W

سوکت: E27 از لامپ بیش از 25W استفاده نکنید.
تعویض لامپ

- سیستم را از برق در آورده یا فیوز را قطع کنید.
- محافظ را در جهت 1 بکشید، و سپس آن را در جهت 2 در آورید.
- لامپ را خلاف جهت عقربه های ساعت بچرخانید و در آورید. لامپی با مشخصات مشابه را نصب کنید.
- محافظ را دوباره سر جایش بگذارید.

می شود .



2- شما می توانید نوشیدنی یا غذاهای دیگر را در بار خانگی قرار دهید.



3- از جدا کردن محافظ داخلی بار خانگی خودداری کنید.
اگر محافظ را جدا کنید، بار خانگی از کار می افتد.

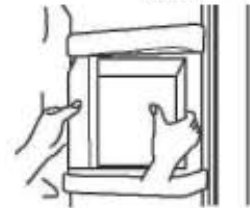

4- کودکان را از بار خانگی دور نگه دارید.
در غیر این صورت کودکان صدمه دیده و بار خانگی خراب می شود.

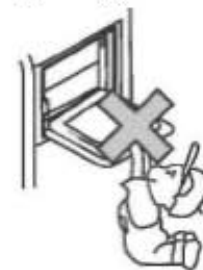

اشاره :

بار خانگی بدون باز شدن در مورد استفاده قرار می گیرد که باعث ذخیره انرژی می شود. بار را خیلی سریع ببندید تا سرمای دستگاه خارج نشود.



نگهداری غذاهای یخزده در فریزر به صرفه جویی انرژی کمک می کند.



غذاهایی که به یخچال نیاز ندارند: پیاز، فلفل، سیر، زنجبیل.



غذاهایی که مناسب یخچال نیستند: هندوانه، خربزه، سیب، آناناس. نگهداری این مواد در یخچال به خراب شدن این غذاها کمک می کند.



هشدار: از استفاده از سینی تخم مرغ به جای قالب یخ خودداری کنید و از قرار دادن سببم در حالت سرمای ویژه به منظور عدم شکستن خودداری کنید.

بار خانگی

1- کاربری

برای باز کردن بار دکمه طبقه را فشار دهید. قفسه بار باز می شود.

بار خانگی را می توان بدون باز کردن در یخچال مورد استفاده قرار داد که باعث صرفه جویی در انرژی می شود.

وقتی بار خانگی باز است، چراغ یخچال روشن



غذاهای تازه را بشویید و خشک کنید، سپس در یخچال بگذارید.



غذاها را قبل از نگهداری بسته بندی کنید. این کار از خشک شدن و پیچیدن بوی بد جلوگیری می کند.



غذاها را بر اساس وعده غذایی خود و خانواده بسته بندی کنید. غذاهایی را که می خواهید زودتر استفاده کنید را جلوی یخچال قرار دهید تا هنگام جا به جایی در یخچال به مدت طولانی باز نماند.



یخچال را بیش از حد پر نکنید. بین غذاها و طبقه داخلی یخچال فضای مناسب جهت تهویه قرار دهید.

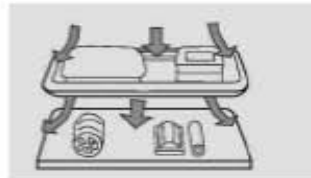

برگ میوه های ریشه ای را بکنید تا از جذب ماده غذایی جلوگیری شود.

- بزرگی کردن دریچه باعث کاهش رطوبت می شود که مناسب نگهداری توت فرنگی، سیر، لوبیا سبز، هندوانه، آلو، گوجه فرنگی و غیره می باشد.
- مطمئن شوید که قسمت جلویی پوشش کشو داخل کشو قرار گیرد. برای خارج کردن اول کشو را در آورید سپس پوشش را. نصب کردن آن بر عکس می باشد.

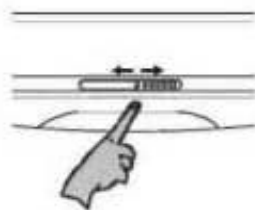

تعویض لامپ بالای طبقه یخچال

مشخصات لامپ: 220V/ 25W

سوکت: E27 از استفاده از لامپهای بیشتر از 25W جلوگیری شود.

تعویض لامپ

- سیستم را از برق در آورید.
- پیچهای پایین محافظ را باز کنید.
- محافظ را به طرف 1 بکشید و به طرف 2 در آورید.
- چراغ را نصب کنید.

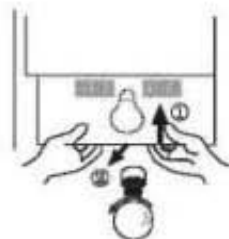

نکاتی در خصوص یخچال

قبل از قرار دادن غذا ها و نوشیدنی های گرم اول آن را با دمای اتاق سرد کرده و سپس وارد یخچال کنید.

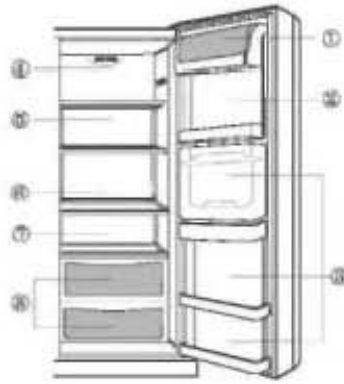

جدا کردن پوشش کشوی سبزیجات ابتدا کناره قفس را در جهت 1 بکشید. سپس قفسه را در جهت 2 به بیرون بکشید. در نهایت، قفسه را در جهت 3 بچرخانید و قفسه را در آورید. به یاد داشته باشید که در 90 درجه باز باشد.



استفاده از کشوی سبزیجات سیستم دارای کشوی سبزیجات که مناسب نگهداری سبزیجات و میوه است می باشد. میزان رطوبت این کشو قابل تنظیم است.



- کم کردن یا بستن دریچه باعث افزایش رطوبت می شود که مناسب نگهداری خیار، انگور، کیوی، آلو و غیره است.

بچرخانید، و سپس آن را به طرف جهت 2 فشار داده تا به حالت عمودی درآید. در نهایت، قفسه را به طرف جهت 3 خارج کنید. برای خارج کردن قفسه در باید به حالت 90 درجه باز باشد.

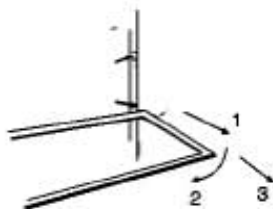

تنظیم و تمیز کردن قفسه بطری
 دو طرف قفسه بطری را گرفته و در جهت های 1 و 2 آن را بکشید.
 پس از تمیز کردن آن را دوباره جا بدهید یا محلش را تغییر دهید.

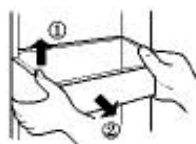

مثال جایگذاری غذا
 غذا ها را با توجه به دمای طبقه یخچال گروه بندی کنید.

- 1- تخم مرغ، کره، پنیر
- 2- غذای کنسروی و قوطی نوشیدنی، سس
- 3- نوشیدنی ها، بطری ها
- 4- نگهدارنده ها
- 5- گوشت
- 6- آرد، نگهدارنده، شیر
- 7- گوشت پرورده، سوسیس
- 8- میوه، سبزی، کاهو

8-فعال یا غیر فعال کردن یخساز

با فشار دادن کلید D به مدت سه ثانیه یخساز غیر فعال می شود. چراغ A نیز خاموش می شود ولی چراغ داخل یخچال روشن می ماند. با فشار دادن کلید D به مدت سه ثانیه یخساز دوباره فعال می شود. یخساز فعال شده و A روشن می شود.

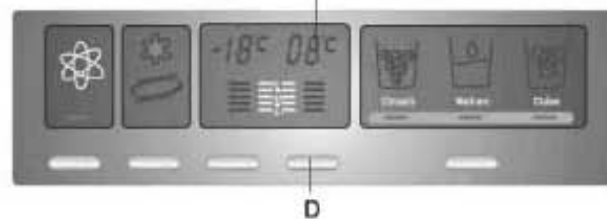

طبقه یخچال

از طبقه یخچال برای غذاهایی که به مدت کم نیاز به سرد شدن دارند استفاده کنید. دمای یخچال بین 0 تا 10- برای غذاهایی که مدت طولانی باید سرد شوند مناسب نیست. این دما فقط برای غذاهایی که به مدت کم نیاز به سرد شدن دارند خوب است.



تنظیم ارتفاع قفسه های شیشه ای

برای جایگذاری اشیاء در سائزهای گوناگون قفسه ها قابل تنظیم می باشند.

قفسه ها را می توان برای تنظیم یا تمیز کردن در آورد. برای تمیز کردن یک قفسه آن را در جهت 1

5-تنظیم دما

* هنگام شروع اولیه سیستم در حالت هوشیار می باشد. کلید هوشیار را فشار دهید تا از این حالت خارج شوید.

* تنظیم دما (در حالت هوشیار خاموش)

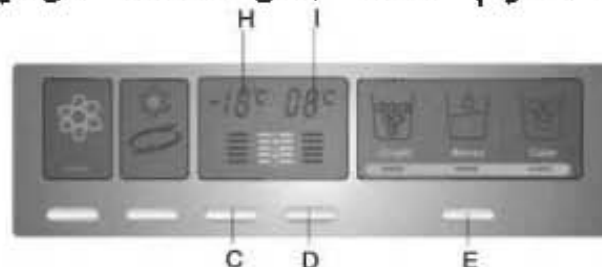

تنظیم دمای یخچال: کلید D را فشار دهید. با این کار شروع به چشمک زدن می کند. با هر بار فشار دادن کلید D دما یک درجه از 1 تا 5 (3C) افزایش می یابد. اگر به فشار دادن ادامه دهید، سیستم از یک دوباره شروع می شود (7C).

تنظیم دمای فریزر: کلید C را فشار دهید. با این کار H نیز روشن می شود. با هر بار فشار دادن کلید C دما یک درجه از 1 تا 5 افزایش می یابد (-22C). اگر به فشار دادن ادامه دهید، چرخه دوباره از 1 تا 5 (-15C) شروع می شود.

انتخاب یخ یا آب: کلید E را فشار دهید. از یخ قالبی/ یخ خرد شده و یا آب یخ لذت ببرید. انتخاب شما با روشن شدن چراغ مخصوص قابل اجرا می باشد.

6-زنگ خطر هشدار در باز

به هنگام باز بودن در به مدت طولانی یا بسته نشدن کامل زنگ خطر به صدا در می آید.

7-کنترل نمایشگر

30 دقیقه بعد از فشار دادن آخرین کلید، نمایشگر خاموش می شود. نمایشگر به محض فشار دادن یک کلید دوباره روشن می شود.

K: آب سرد
L: نمایشگر

E: انتخابگر آب/ یخ
F: نمایشگر حالت هوشیار
یخساز

2- حالت هوشیار



در حالت هوشیار دمای داخلی یخچال فریزر به صورت خودکار با در نظر گرفتن دمای محیط تنظیم می شود. با فشار دادن کلید A وارد حالت هوشیار می شوید که بلافاصله F که نشانگر حالت هوشیار می باشد نیز روشن می شود. با فشار دادن دوباره کلید A از حالت هوشیار خارج شده و F نیز به تبعیت خاموش می شود.

3- نمایشگر خطا

هنگام رخ دادن خطاهای جدی و غیر جدی نمایشگرهای دما خاموش می شوند. در صورت نیاز با خدمات پس از فروش تماس بگیرید.

4- سرمای ویژه



از نظر علمی ثابت شده است که برای سالم نگه داشتن غذا بهتر است هر چه سریعتر آن را فریز کرد. کلید B را فشار دهید و وارد حالت سرمای ویژه شوید. در این حالت G نیز روشن می شود. با فشار دادن کلید سیستم از حالت سرمای ویژه خارج شده و G خاموش می شود. در حالت هوشیار نیازی به روشن کردن سرمای ویژه نیست.

پیشنهاد: حالت هوشیار به شما این امکان را می دهد که از انرژی به نحو احسن استفاده کرده و بر خلاف دمای محیط بهترین حالت سرد کن را به شما می دهد که نیازی به هیچ گونه تنظیمی ندارد.

3-قرار دادن غذا

ابتدا دستگاه را برای مدتی چند خالی بگذارید. سپس غذا ها را وارد یخچال کنید. از قرار دادن غذا در داخل یخچال قبل از سرد شدن کامل یخچال خودداری شود.



به خاطر داشته باشید که تغییرات دما خیلی آرام صورت می گیرد. این همه به دمای محیط، باز و بسته شدن مکرر در و میزان غذای ذخیره شده بستگی دارد.

نمایشگر کاربری دیجیتال

1-صفحه کنترل

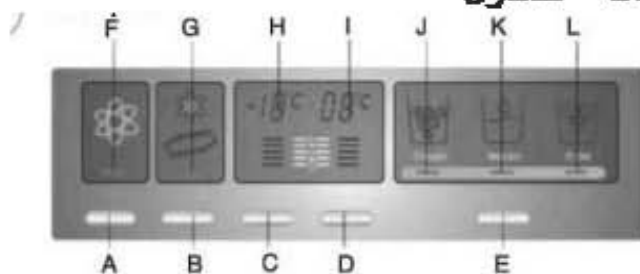

- | | |
|----------------------------------|-------------------|
| A: نمایشگر کلید هوشیار | G: نمایشگر |
| سرما ی ویژه | |
| B: کلید سرما ی ویژه | H: نمایشگر |
| دما ی فریزر | |
| C: کلید تنظیم دما ی فریزر | I: |
| نمایشگر دما ی یخچال | |
| D: کلید تنظیم دما ی یخچال | J: |
| نمایشگر یخسکن قالبی | |
| | K: |
| | L: |

از قرار دادن دستگاه در مکان های مرطوب جلوگیری شود. هرگونه آب و کثافت را با دستمال نرم تمیز و خشک کنید.

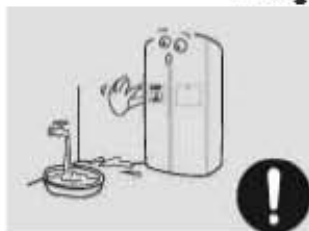

حد اقل 10 سانتی متر اطراف دستگاه باید خالی باشد. در محیط های بسته حد اقل 25 سانتی متر از طرفین و 5 سانتی متر از عقب و بالا باید فضای خالی فراهم کرد.

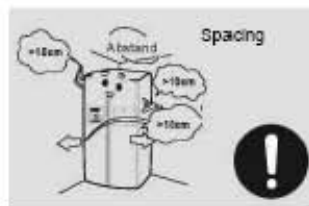

شروع:

1- اتصال به برق

پس از اتصال به برق سیستم به صورت خودکار به حالت هوشیار و یخ قالبی وارد می شود. این سیستم دارای حافظه به یادآوری حالات کاربری می باشد که هنگام قطع برق آن ها را حفظ کرده و پس از وصل دوباره برق به آخرین حالتی که سیستم در حال کار کردن بوده است باز می گردد.

2- حالات کاربری

از این دو حالت کاربری یکی را انتخاب کنید.
* حالت هوشیار: اگر هیچ تنظیم خاصی مورد نیاز نیست بهتر است از حالت هوشیار استفاده کرد. کلید هوشیار را یک بار فشار دهید. چراغ روشن می شود و سیستم در حالت اتوماتیک شروع به کار می کند.
* حالت دستی: با استفاده از کلید های تنظیم دما حالت دستی را تنظیم کنید.

نصب یخچال فریزر کومبو:
 مطمئن باشید که مکانی صاف و مصطح انتخاب کرده
 اید. از سطوح صاف و ضد آتش برای صاف کردن محل
 نصب استفاده کنید. با چرخاندن پایه به عقربه
 های ساعت یخچال را بلند می کند و چرخاندن آن
 خلاف عقربه های ساعت آن را پایین می آورد.



تنظیم در
 اگر درها نا متوازن بود و در یخچال پایین تر
 از طبقه ها بود، با استفاده از آچار پیچ سمت چپ
 را به طرف جهت فلشها بچرخانید تا در ها هماهنگ
 و یکسان شوند.

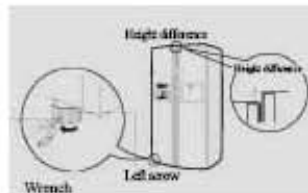

اگر در ها همسان نبود و در فریزر پایین تر از
 طبقه ها بود، با استفاده از آچار پیچ چپی را
 به جهت فلش بچرخانید تا در ها یکسان شوند.

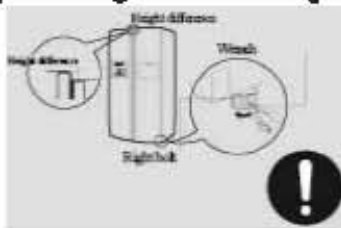

از قراد دادن دستگاه در تماس مستقیم نور خورشید
 و وسایل گرم کن جلوگیری شود.

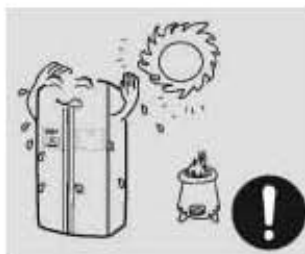

4- هل دادن یخچال به طرف در
یخچال را طبق شکل به طرف در هل داده و از
آن بگذرانید.



5- نصب دوباره درها
درها را وارد خانه کرده و سپس بر عکس مراحل
جدا سازی آن ها را نصب کنید.

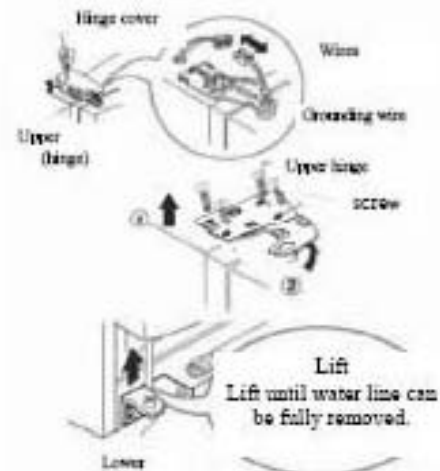

* در فریزر را بکشید تا کاملاً جدا شود. سپس در را به اندازه کافی بکشید تا بتوانید خط آب را قطع کنید.

3- جدا کردن دریخچال

* پیچ‌ها را شل کرده و محافظ را خارج کنید. تمام سیم‌ها را به غیر از سیم ارت خارج کنید.

* با دنبال کردن فلش‌های نشان داده شده در منطقه 1 تمام پیچ‌ها را از لولای بالایی در بیاورید. سپس در را با دنبال کردن جهت‌های فلش 2 نشان داده شده است در بیاورید. * در را بکشید تا کاملاً از جا در بیاید.

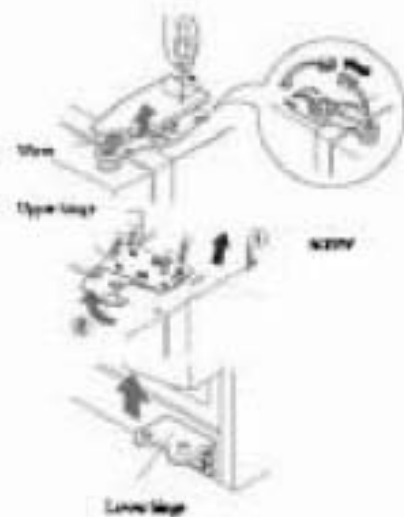

ساعت با دستگاه کار نکنید و سپس عملیات نصب را آغاز کنید.

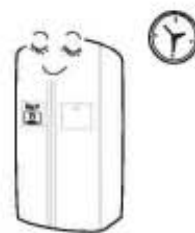

جداسازی در

اگر در خانه باریک است، در یخچال فریزر را جدا کرده و سپس دستگاه را به صورت یک طرفه داخل خانه کنید.

1- قالب پایینی را جدا کرده و شیلنگ آب را باز کنید.

قالب پایینی را به بالا سر دهید تا جدا شود و سپس شیلنگ آب را با فشار دادن منطقه 1 نشان داده شده در عکس جدا کنید.

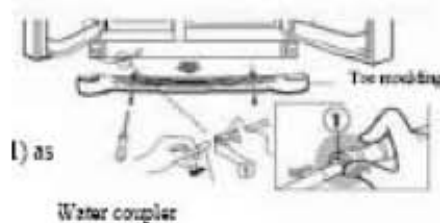

2- جداسازی در طبقه فریزر

* پیچ ها را باز کرده. تمام سیم ها را قطع کنید به غیر از سیم ارت.

* با دنبال کردن فلشهای نشان داده شده در منطقه 1 تمام پیچ ها را از لولای بالایی در بیاورید. سپس در را با دنبال کردن جهتی که در فلش 2 نشان داده شده است در بیاورید.

را نصب کنید.

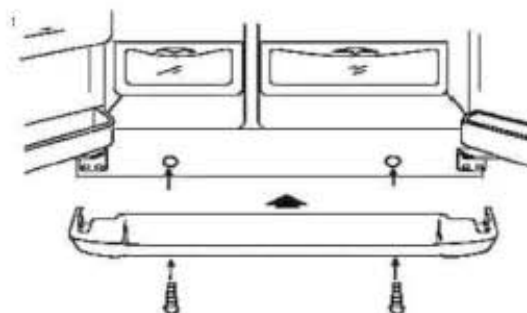

5- نصب دستگیره در

ابتدا قسمت 2 را به وسیله پیچ به قسمت 1 محکم کنید. (برای هر در دو پیچ وجود دارد.) سپس، قسمت سوم را با دهانه بزرگ وارد قسمت اول کنید. در نهایت، قسمت 3 را پایین بکشید تا دستگیره محکم جا برود.

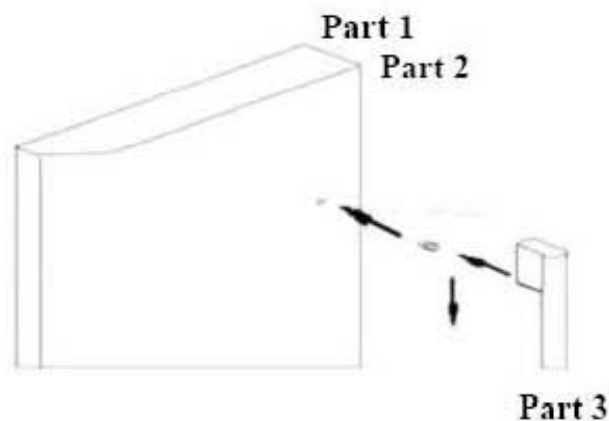

6- قبل از شروع به کار با سیستم لطفا قسمت داخلی را تمیز کنید.



7- آزاد باش

پس از تمیز کردن یخچال به مدت حداقل شش

آماده سازی:

1- باز کردن محمول

محمول را کاملاً از بسته خارج کرده به علاوه چسبهای استفاده شده برای بسته نگه داشتن در و یونولیت‌های پایینی را نیز باز کنید.



2- لوازم جانبی را جدا کرده و بشمارید.

لوازم کنار جعبه را طبق لیست مرور کنید. در صورت هرگونه سوء تفاهم یا عدم وجود یکی از لوازم با فروشنده تماس بگیرید.



3- سیستم را در جای مطمئن نصب کنید.

طریقه نصب در مبحث نصب توضیح داده شده است.



4- نصب قالب پایینی

در یخچال و فریزر را باز کرده، قالب را از طبقه یخچال خارج کرده و سپس طبق شکل زیر آن



یخچال فریزر باید به وسیله افراد حرفه ای تعمیر شود. تعمیر کردن به وسیله افراد ناکارآمد باعث خطرات زیادی می شود. در صورت نیاز به تعمیر با فروشنده یا مراکز پس از فروش تماس حاصل کنید.



از قرار دادن کنسرو و بطری در داخل فریزر به خاطر خطر منفجر شدن جلوگیری شود.



در صورت وجود خطر قطع برق، تمیز و تعمیر کردن دستگاه را از برق خارج کنید.



هنگام بازیافت محمول در ها و قفسه ها جدا کنید. از بازی کردن بچه ها با یخچال و حبس کردن آن ها در یخچال جلوگیری شود.



از قرار دادن مایکروفر، محافظ برق و دستگاه های دیگر روی این سیستم جلوگیری شود. از قرار دادن این چنین لوازم مگر توصیه شده توسط شرکت در یخچال جلوگیری شود.



برای جلوگیری از صدمه و خطر از بالا رفتن بچه ها و آویزان شدن آن ها از در جلوگیری شود.



پس از روشن کردن و استفاده از فریزر از قرار دادن دستان خیس داخل قفسه ها جلوگیری شود و در غیر این صورت، خطر چسبندگی دستان وجود دارد.



برای جلوگیری از صدمه جانی، هنگام باز و بسته کردن در انگشتها را لای در نگذارید. از نزدیک شدن کودکان به در هنگام باز و بسته شدن جلوگیری شود.



از ریختن آب و نصب در محل های مرطوب جلوگیری شود.

در و پنجره ها را باز کنید.
دستگاه را به برق نزنید یا از برق در نیاورید.



قطع کردن سیم برق:

- فقط هنگام تمیز و تعمیر کردن
- هنگام تعویض لامپهای سوخته



از قرار دادن مواد آتشنا، منفجر شونده و غیره
در یخچال جلوگیری شود.



این دستگاه فقط برای ذخیره غذا می باشد. از
قرار دادن واکسن ها، باکتری ها و نمونه های
شیمیایی که نیازمند دمای خاص می باشند جلوگیری
شود.



از قرار دادن سوخت و دیگر مواد آتشنا در کنار
این وسیله جلوگیری شود.



پیشگیری های قبل از نصب و استفاده :
این وسیله نیازمند ولتاژ 220-240 50Hz می باشد.
اگر ولتاژ برق خارج از محدوده 187-242V باشد، عدم
کارآیی صحیح و صدمه دیدن کنترل، کمپرسور و دما
سنج محتمل می باشد. برای جلوگیری از این خطر می
توانید از محافظ حد اقل 750W استفاده کنید.



دستگاه نیازمند دوشاخه زمینی می باشد. دستگاه
جهز به دوشاخه ضد شوک می باشد که سیم ارت آن
نباید جدا شود. دوشاخه سیستم باید همیشه در
دسترس باشد.



- از صدمه زدن به سیم برق خودداری کنید.
- از کشیدن سیم به منظور درآوردن آن جلوگیری کنید. سیم را با کشیدن دوشاخه در آورید.
 - سیم را زیر سیستم یا پا قرار ندهید.
 - هنگام جا به جایی سیستم از نبودن سیم زیر دستگاه اطمینان پیدا کنید.



در صورت خراب شدن سیم یا خورده شدن آن، فقط
باید با سیم های مورد تأیید سازنده یا خدمات
پس از فروش تعویض شوند و عمل تعویض نیز باید
به وسیله اشخاص واجد شرایط شرکت یا خدمات پس
از فروش انجام گیرد.



در صورت وجود گاز یا دیگر نشانی های آتشزا:
شیر را ببندید.

- دوشاخه پس از نصب و جابگیری سیستم بناید کماصلا در دسترس باشد.
- در صورت خراب شدن دوشاخه برای جلوگیری از هر گونه خطری، تنها مسئولین شرکت، خدمات پس از فروش یا برق کاران مورد تأیید شرکت می توانند آن را تعویض کنند.
- پس از تحویل گرفتن سیستم آن را برای وجود هر صدمه ای بازرسی کنید. در صورت وجود هر گونه صدمه ای با فروشنده تماس بگیرید.
- هنگام جا به جایی و نصب سیستم از وارد نشدن هر گونه صدمه ای به سرد کن و ناحیه برق سیستم دقت کامل را به عمل آورید.
- در صورت وجود هر گونه صدمه به سرد کن یا سیستم برق اتاق را از هر نوع وسیله آتشزا خالی نموده و تهویه مناسب را برقرار کنید.
- کودکان از خطرات وسایل برقی خانگی دانش زیادی ندارند. بنابراین کودکان و افراد معمول تنها زیر نظر اشخاص واجد شرایط می توانند از یخچال استفاده کنند. از بازی کردن کودکان با یخچال جلوگیری شود.
- برای جلوگیری از صدمه روزنه های هوای سیستم را نپوشانید.
- استفاده از هرگونه وسیله ی مکانیکی یا گرمای مصنوعی برای یخزدایی به غیر از آن چه مورد تأیید شرکت است ممنوع می باشد.
- از استفاده از وسایل الکتریکی در قسمت ذخیره غذا مگر در مواردی که شرکت مجاز دانسته جلوگیری شود.

شرکت هاینر سعی در بهبود محصولات خود دارد. بنابراین این دلیل، امیدواریم که شما این حق را به شرکت ما عطا کنید که شکل، مدل و کارآیی محصولات خود را تغییر دهیم.

اجزا :



اجزای فریزر:
 قفسه بطری
 یخساز
 چراغ
 قفسه ها
 پوشش کشویی
 قفسه بطری
 کشوهای فریزر

اجزای یخچال:
 پوشش بطری
 چراغ
 قفسه ها
 قفسه بطری
 پوشش بار خانگی
 پوشش کشوی سبزیجات
 کشوی سبزیجات
 لگنه:

با در نظر گرفتن دمای داخلی و خارجی تنظیم کرد.

نشانه **XX** بیانگر آن است که این محصول را نباید مانند محصولات دیگر خانگی بازیافت کرد بلکه باید به مراکز بازیافت وسایل الکتریکی برده شود. با بازیافت صحیح این وسیله شما به پاکسازی محیط زیست و سلامتی همشهریان خود کمک شایانی خواهید کرد. بازیافت غلط باعث آلودگی محیط زیست و خطر سلامتی می گردد. برای دریافت اطلاعات در خصوص چگونگی بازیافت با فروشنده، شهرداری و مراکز بازیافت می توانید مشورت کنید.

- مشخصات یخچال شما
- یخچال فریزر کومپوی هایلر شما مجهز به جدیدترین، کم فضا ترین و صرفه جو ترین مشخصات می باشد.
1. توانایی درست کردن یخ قالبی
 - یخساز اتوماتیک، یخشکن قوی و آب سرد کن
 2. باز خانگی (مدلهای HRF-663BSS، HRF-663ATA2*، HRF-663ASA2*، HRF-663ASB2*، HRF-663DSA2*)
 - شما می توانید نوشیدنیهای خود را برای مدت زمان کوتاهی بدون باز کردن در یخچال در اینجا نگهدارید.
 3. قفسه های کشویی شیشه ای
 - قفسه های شیشه در یخچال و فریزر نگهداری غذاها را راحت تر می کند. با باز کردن کابین در می توانید قفسه ها را برای تمیز کردن جدا کنید.
 4. نمای خارجی کوچک با فضای داخلی بزرگ
 - این یخچال فریزر بر اساس خواست مشتریان طراحی شده است. به خاطر مواد قابل بازیافت کم حجم و فضای طبقه های یخچال و فریزر فضای بیشتری را در خدمت شما قرار می دهد. قفسه ها و سبدها از شیشه های درجه یک ساخته شده است.
 5. طبقه های فریزر ضوری طراحی شده است که باعث سرد شدن کاربران نمی شود و در عین حال غذا را به خوبی سرد نگه می دارد.
 6. تنظیم دما قبل از یخزدایی
 7. نمایشگر خطای اتوماتیک
 8. این یخچال فریزر مجهز به مترکم کننده است و هوای سرد به وسیله پنکه به منظور سرمای ایده آل در حال گردش می باشد.
 9. زنگ خطر هنگام باز بودن در
 - زنگ خطر هنگام باز بودن در به مدت طولانی یا بسته نبودن در به صدا در می آید.
 10. حالت اتوماتیک
 - سرمای ایده آل را می توان به طور اتوماتیک

فهرست

قبل از کاربری:

مشخصات یخچال

اجزا

هشدارها و پیشگیری ها

آماده سازی

جداسازی در

نصب یخچال فریزر کومبو

شروع

نمایشگر کاربری دیجیتال

نکاتی در خصوص طبقه های یخچال:

طبقه های یخچال

نکاتی در خصوص یخچال

اشاره های در خصوص یخچال

بار خانگی

نکاتی در خصوص طبقه های فریزر:

طبقه های فریزر

نکاتی در خصوص سردسازی

عملیات یخسازی

نصب و جداسازی قالب یخسازی

عملیات خالی کردن یخ

هشدارهایی در خصوص خالی کردن یخ

یخزدایی - تمیز کردن - عدم کارآیی مناسب:

یخزدایی

تمیز کردن

عدم کارآیی مناسب

رفع اشکال و خدمات مشتریان:

رفع اشکال

خدمات مشتریان

• قبل از استفاده از دستگاه دفترچه را کاملاً

مطالعه کنید.

• دفترچه راهنما را در جای امن قرار دهید.

یخچال فریزر کومبو هایر

دفترچه راهنمای مدل های

HRF-663BSS

HRF-663ATA2*

HRF-663ASA2*

HRF-663ITA2*

HRF-663ISA2*

HRF-663ASB2*

HRF-663ISB2*

HRF-663ISB2N

HRF-663ISB2/U

HRF-661TSAA

HRF-661RSSAA

HSBS562IS

HRF-664ISB2

HRF-664ISB2N

HRF-664ISB2*

***=blank, WW, HS, SS, TS, WF**

از حسن انتخاب شما برای خرید یخچال فریزرهای
هایر متشکریم. این دفترچه راهنما شما را در نصب
و کاربری صحیح دستگاه مورد نظر کمک خواهد کرد.
برای استفاده های ضروری لطفا شماره سریال و مدل
سیستم خود را در پایین یادداشت کنید.
برای بدست آوردن این اطلاعات می توانید از
پرچسب داخل محصول راهنمایی لازم را بگیرید.

مدل:

شماره سریال:

تاریخ خرید: