

Harper

XP 560

**MANUEL D'UTILISATION
ASPIRATEUR SANS SAC**



Utilisez attentivement ce manuel d'usage avant d'utiliser l'appareil et conservez-le pour un usage ultérieur. **POUR USAGE DOMESTIQUE UNIQUEMENT.**

Harper

XP 560

FR DESCRIPTION GENERALE

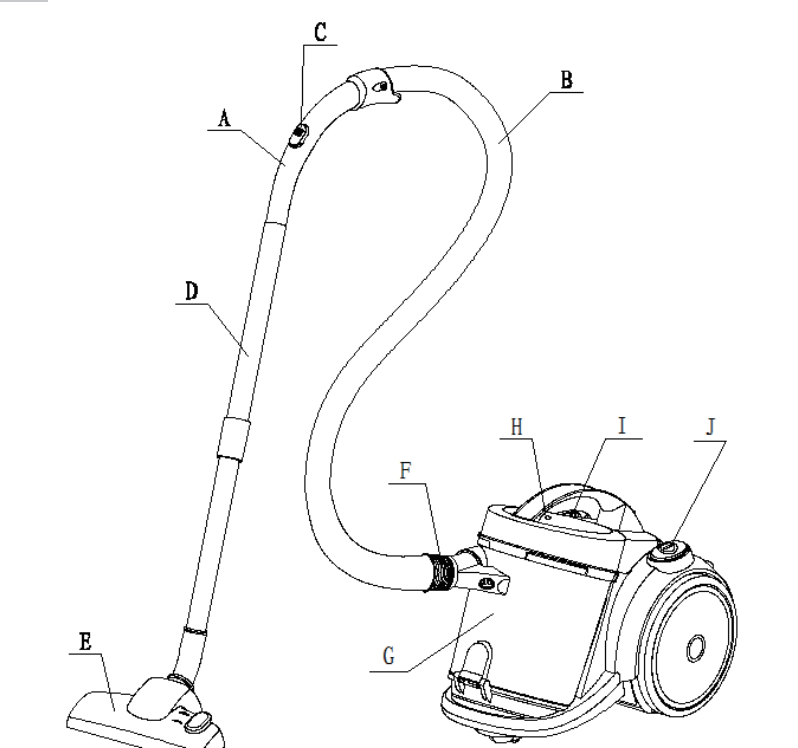

A. Poignée courbée
B. Tuyau flexible
C. Cui de poignée
D. Tube
E. Brosse universelle
F. Orifice de fixation du tuyau flexible
G. Capot
H. Indicateur de remplissage du collecteur à poussière (vert normal, rouge plein)
I. Bouton d'enroulement du câble
J. Bouton Marche/Arrêt

Harper

XP 560

CONSIGNES DE SÉCURITÉ

DANGER :

- Votre aspirateur est un appareil électrique qui doit être utilisé dans des conditions normales. Ne laissez pas d'enfants y toucher quand vous l'utilisez ou après l'avoir rangé. N'oubliez pas d'éteindre l'aspirateur et de le débrancher quand il n'est pas en service.
- Vérifiez que l'alimentation correspond à la tension indiquée sur l'étiquette signalétique.
- Évitez de coincer le cordon d'alimentation et tenez-le à l'écart des objets coupants.
- Les déchets suivants ne doivent absolument pas être aspirés car ils peuvent endommager l'appareil ou y mettre le feu, ils peuvent être source d'accidents susceptibles d'occasionner des blessures corporelles :
 - A. N'aspirez jamais de déchets incandescents ou émetteurs des fumées tels que des braises de charbon ou des mégots de cigarettes.
 - B. N'aspirez pas de gros débris coupants tels que des tessons de verre.
 - C. N'aspirez pas de produits rochifs (solvants, agents corrosifs) ni d'agents abrasifs (détergents).
 - D. N'aspirez pas de substances inflammables et explosives telles que l'essence ou les produits alcooliques.
 - E. N'aspirez aucun liquide.
- Débranchez l'aspirateur quand :
 - Vous avez fini de vous en servir;
 - Vous changez d'accessoires;
 - Vous le nettoyez, le rangez ou en changez le filte.
- Ne mettez pas l'aspirateur dans l'eau et ne le laissez pas à l'extérieur.
- Débranchez l'appareil en tirant sur sa fiche électrique et non pas sur le cordon d'alimentation.
- Si l'orifice d'aspiration de l'appareil ou le flexible est obstrué,

Harper

XP 560

- Éteignez l'aspirateur, débranchez-le et retirez l'élément bloquant avant de le remettre en marche.
- N'utilisez pas l'aspirateur quand :
 - Il est manifestement endommagé après une chute ou fonctionne mal.
 - Le cordon d'alimentation est endommagé.

Dans ces circonstances, abstenez-vous d'utiliser l'aspirateur et expliquez au Centre de réparations le plus proche.

Les réparations doivent être effectuées par des professionnels. Les accessoires utilisés doivent être d'origine.

- Cet appareil n'est pas conçu pour être utilisé avec une minuterie externe ou par un système de commande à distance externe.
- Si le cordon d'alimentation électrique est endommagé, il doit impérativement être remplacé par le constructeur, ou une personne possédant des qualifications similaires, afin d'éviter tout danger.
- La fiche ou câble d'alimentation doit impérativement être débranchée de la prise de courant avant tout nettoyage ou entretien de l'appareil.
- **Cet appareil peut être utilisé par des enfants âgés de 9 ans et plus, et par des personnes dont les capacités physiques, sensorielles ou mentales sont réduites ou des personnes dénuées d'expérience ou de connaissance, si elles ont pu bénéficier d'une surveillance ou d'instructions préalables concernant l'utilisation de l'appareil en toute sécurité et avoir compris les dangers impliqués.**
- Les enfants ne doivent pas jouer avec l'appareil.

Ne débranchez pas la prise de la source d'alimentation en tirant sur le câble ou en tirant l'appareil. N'approchez pas du feu.

Harper

XP 560



Ne faites pas rouler l'aspirateur sur le câble d'alimentation.



N'utilisez pas l'appareil pour aspirer des allumettes, des mégots de cigarettes ou des cendres chaudes.



N'utilisez pas l'aspirateur sur des surfaces mouillées.

Harper

XP 560

N'obstruez pas les orifices d'entrée ou de sortie d'air.



N'utilisez pas l'appareil pour aspirer des aiguilles, des punaises, de la ficelle, du ciment, du plâtre ou d'autres matériaux de construction et de décoration.

MONTAGE D'ASPIRATEUR

Enlèvement du tube flexible

Retirez la fiche de la prise de courant. Pour relier le tube flexible, appuyez sur le bouton au bout du tube et tirez le tube du conduit d'entrée d'air.

Installation des tubes de prolongation et des accessoires

**Installez des tubes de prolongation au bras.



Harper

XP 560

**Installez des accessoires au tube

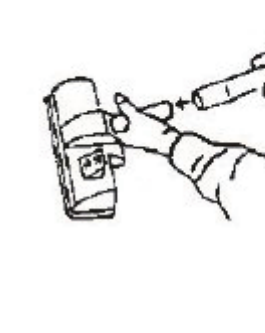

Harper

XP 560

INSTRUCTION POUR L'UTILISATION

1. Ne prolongez pas le câble au-delà de la marque ROUGE. Pour rebrancher le câble d'alimentation, appuyez sur le bouton(I) Rembobinage avec une main et guidez le câble avec l'autre main pour éviter l'enroulement du câble et l'endommagement éventuel.
2. Appuyez sur le bouton(J) MARCHE/ARRÊT pour démarrer l'appareil.

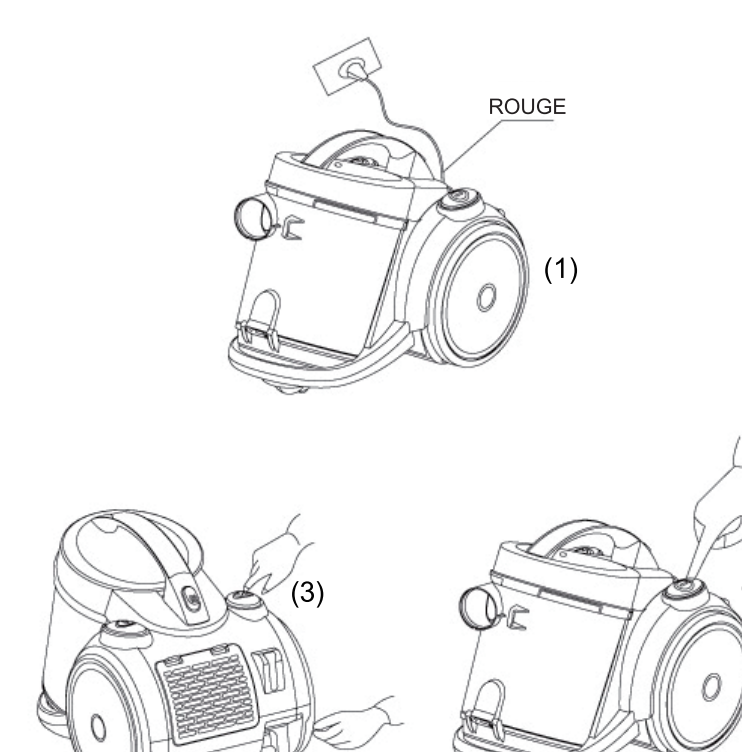

Harper

XP 560

Utilisation des accessoires de nettoyage

- **Brosse universelle**

Pos.1: poils étendus pour les sols durs



Pos.2: poils rétractés pour les tapis
- **buse étroite**

Pour nettoyer des radiateurs, les coins, des bords, et des tiroirs etc.

- **Petite brosse**

Pour nettoyer des réseaux, des étagères, des tiroirs, des meubles incrustés, des lampes, et d'autres objets délicats



Harper

XP 560

ENTRETIEN

REMARQUE: Débranchez toujours la prise de la source d'alimentation avant de procéder à tout entretien.

Comment vider le collecteur de poussière :

1. Sortez le collecteur de poussière en appuyant sur le bouton pressoir sur la poignée.
2. Jetez la poussière agglomérée dans une poubelle ou un endroit prévu à cet effet en appuyant sur le bouton de verrouillage du collecteur de poussière.



Nettoyage du filtre en mousse

Si le filtre est sale, lavez-le puis utilisez-le de nouveau une fois qu'il aura séché.

Attention : avant de réutiliser le filtre, vous devez vérifier qu'il se trouve correctement positionné et n'est pas endommagé. S'il l'est, vous devez le remplacer par un neuf.

Harper

XP 560

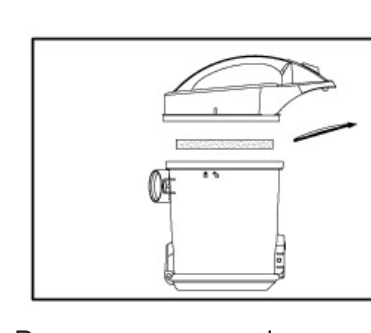

Pour conserver une bonne puissance d'aspiration, le filtre de sortie d'air doit être nettoyé régulièrement.

Pour le nettoyer, détachez tout d'abord la grille en la tirant hors de l'appareil puis enlevez le filtre du boîtier situé à l'arrière de l'aspirateur.

Nettoyez le filtre en le frappant ou le rinçant sous l'eau froide. Laissez ensuite sécher le filtre au moins 24H.

Remettez le filtre en place.

Remarque : Après le nettoyage, assurez-vous que l'ensemble du filtre est totalement sec avant de le remonter dans l'appareil.



Modèle n° : XP560
 PUISSANCE : 2000W MAX.
 TENSION : 220-240V
 FREQUENCE : 50/60Hz
 POINS NET : 5,1Kg

Harper

XP 560

Cet appareil est conforme aux directives CE appropriées et a été fabriqué selon les règles techniques de sécurité les plus récentes.

Recyclage

Cet appareil est marqué du symbole de tri sélectif relatif aux déchets d'appareils électriques et électroniques. Ce symbole qui ce produit doit être pris en charge par un système de collecte sélectif conformément à la directive européenne 2002/96/CE afin de pouvoir être soit recyclés soit démantelés dans le but de réduire tout impact sur l'environnement.

Pour plus de renseignements, vous pouvez contacter votre administration locale ou régionale.

Les produits électroniques n'étant pas traités d'un tri sélectif sont généralement dangereux pour l'environnement et la santé humaine en raison de la présence de substances dangereuses.

Importé par
radecom
 83300 Aubervilliers
 www.radecom.fr