

MICROWAVE OVEN

MODEL MCG25

HITACHI

Inspire the Next



Important - Please read these instructions fully before installing or operating and keep for future reference.

These instructions contain important information which will help you get the best from your microwave oven and ensure safe and correct installation and operation.

Table des matières

AVERTISSEMENTS	2
CONSIGNES DE SÉCURITÉ IMPORTANTES	9
USTENSILES DE CUISSON.....	10
DESCRIPTION DU FOUR.....	11
INSTALLATION DU PLATEAU ROTATIF.....	12
INSTALLATION DU PLAN DE TRAVAIL.....	12
INSTALLATION DU FOUR À MICRO-ONDES	12
PANNEAU DE CONTRÔLE	13
UTILISATION	14
NETTOYAGE ET ENTRETIEN	22
SPÉCIFICATIONS.....	23
DÉPANNAGE	24
INFORMATIONS POUR LES UTILISATEURS DES PAYS DE L'UNION EUROPÉENNE....	25

AVERTISSEMENTS

INSTRUCTIONS DE SÉCURITÉ IMPORTANTES

LIRE AVEC ATTENTION ET GARDER POUR DE FUTURES UTILISATIONS

Cet appareil est destiné à un usage domestique uniquement. Toute utilisation autre que celle prévue pour cet appareil, ou pour une autre application que celle prévue, par exemple une application commerciale, est interdite.

Si le câble d'alimentation est endommagé, il doit être remplacé par le fabricant, son service après vente ou des personnes de qualification similaire afin d'éviter un danger.

L'arrière de l'appareil doit être placé contre un mur.

Cet appareil peut être utilisé par des enfants âgés d'au moins 8 ans et des personnes dont les capacités physiques, sensorielles ou mentales sont réduites ou souffrant d'un manque d'expérience et de connaissances, à condition qu'elles

soient placées sous une surveillance ou qu'elles aient reçu des instructions quant à l'utilisation de l'appareil en toute sécurité et en comprennent bien les dangers potentiels. Les enfants ne doivent pas utiliser l'appareil comme un jouet. Le nettoyage et l'entretien de l'utilisateur ne doivent pas être effectués par des enfants, à moins qu'ils ne soient âgés d'au moins 8 ans et qu'ils soient sous la surveillance d'un adulte.

Maintenir l'appareil et son cordon hors de portée des enfants de moins de 8 ans.

Cet appareil n'est pas destiné à être mis en fonctionnement au moyen d'une minuterie extérieure ou par un système de commande à distance séparé.

La température des surfaces accessibles peut être élevée lorsque l'appareil est en fonctionnement.

Ne pas placer l'appareil près de ou sur une gazinière ou une plaque chauffante, ne le posez pas sur un four ou un mini-four.

MISE EN GARDE: Si la porte ou le joint de porte est endommagé, le four ne doit pas être mis en fonctionnement avant d'avoir été réparé par une personne compétente.

MISE EN GARDE: Il est dangereux pour quiconque autre qu'une personne compétente d'effectuer des opérations de maintenance ou de réparation entraînant le retrait d'un couvercle qui protège de l'exposition à l'énergie micro-ondes.

MISE EN GARDE: Les liquides et autres aliments ne doivent pas être chauffés dans des contenants fermés hermétiquement car ils risquent d'exploser.

Laissez un espace libre minimale de 30 cm au-dessus de la surface supérieure du four.

N'utiliser que des ustensiles appropriés à l'usage dans les fours micro-ondes.

Pendant le chauffage de denrées alimentaires dans des contenants en plastique ou en papier, garder un oeil sur le four en raison de la possibilité d'inflammation.

Le four à micro_ondes est prévu pour chauffer des denrées alimentaires et des boissons. Le séchage de denrées alimentaires ou de linge et le chauffage

de coussins chauffants, pantoufles, éponges, linge humide et autres articles similaires peuvent entraîner des risques de blessures, d'inflammation ou de feu.

Si de la fumée est émise, arrêter ou débrancher le four et garder la porte fermée pour étouffer les flammes éventuelles.

Le chauffage des boissons par micro-ondes peut provoquer un jaillissement brusque et différé de liquide en ébullition, aussi des précautions doivent elles être prises lors de la manipulation du récipient.

Le contenu des biberons et des pots d'aliments pour bébé doit être remué ou agité et la température doit en être vérifiée avant consommation, de façon à éviter les brûlures.

Il n'est pas recommandé de chauffer les oeufs dans leur coquille et les oeufs durs entiers dans un four micro-ondes car ils risquent d'exploser, même après la fin de cuisson.

Les détails pour nettoyer les joints de portes, les cavités et parties adjacentes sont définis en page 22 et 23 dans la section “ENTRETIEN ET NETTOYAGE”.

Il est recommandé de nettoyer le four régulièrement et d'enlever tout dépôt alimentaire.

Si l'appareil n'est pas maintenu dans un bon état de propreté, sa surface pourrait se dégrader et affecter de façon inexorable la durée de vie de l'appareil et conduire à une situation dangereuse.

Le four à micro-ondes est conçu pour être utilisé en pose libre.

L'appareil ne doit pas être placé dans un meuble.

Appareil de groupe 2 Classe B

Cet appareil est un appareil de Groupe 2 car il produit intentionnellement de l'énergie à fréquence radioélectrique pour le traitement de la matière et il est destiné à être utilisé dans un local domestique ou un établissement

raccordé directement au réseau de distribution d'électricité à basse tension alimentant des bâtiments à usage domestique (Classe B).



Ces surfaces sont susceptibles de devenir chaudes.

Mise en garde: Si l'appareil fonctionne en mode combiné, il est recommandé que les enfants n'utilisent le four que sous la surveillance d'adultes en raison des températures générées.

MISE EN GARDE: L'appareil et ses parties accessibles peuvent devenir très chaud durant l'utilisation. Attention à ne jamais toucher les éléments chauffants. Les enfants de moins de 8 ans doivent être maintenus à l'écart sauf s'ils sont constamment supervisés.

MISE EN GARDE: Les parties accessibles peuvent devenir très chaudes durant l'utilisation. Les enfants doivent être maintenus à l'écart.

Ne pas utiliser de produits d'entretien abrasifs ou de grattoirs métalliques durs pour nettoyer la porte en verre du four, ce qui pourrait érafler la surface et entraîner l'éclatement du verre.

Ne pas utiliser d'appareil de nettoyage à la vapeur.

Toutes les cuissons se font porte fermée de préférence.

Après un cycle de cuisson, le ventilateur de refroidissement continue de fonctionner pendant un certain temps, afin de garantir un refroidissement plus rapide et une meilleure fiabilité du four.

Ne pas accrocher de linge ou de torchon à la poignée du four.

Ne recouvrir pas l'intérieur du four de papier aluminium pour économiser un nettoyage : en provoquant une surchauffe, vous endommageriez l'émail qui recouvre la cavité.

CONSIGNES DE SÉCURITÉ IMPORTANTES

PRÉCAUTIONS POUR ÉVITER L'EXPOSITION POSSIBLE À L'ÉNERGIE EXCESSIVE DES MICRO-ONDES

Le four ne peut pas être utilisé avec sa porte ouverte, car le mécanisme de sa porte intègre des verrous de sécurité qui désactivent la cuisson quand la porte est ouverte. Utiliser le four avec sa porte ouverte peut provoquer l'exposition à l'énergie nocive des micro-ondes. Il est important de ne pas modifier le mécanisme de la porte.

Veillez à ce qu'il n'y ait pas d'eau ni d'autre liquide qui pénètre dans le four par ses orifices de ventilation.

Ne placez aucun objet entre le devant du four et sa porte. Ne laissez pas les résidus d'aliment ou de produit de nettoyage s'accumuler sur les surfaces d'étanchéité.

N'utilisez pas le four s'il ne fonctionne pas comme prévu, s'il est endommagé ou si son cordon d'alimentation est endommagé.

Il est impératif que la porte du four ferme correctement et que ni la porte (tordue), ni les charnières et les verrous (cassés ou desserrés), ni les joints de la porte et les surfaces d'étanchéité ne soient endommagés.

Le four ne doit pas être réparé ou réglé par une personne autre qu'un personnel qualifié.

Cet appareil est conçu pour être utilisé en pose libre.

N'utilisez pas de récipients à parois verticales et goulot étroit.

Remuez les liquides avant de placer le récipient les contenant dans le four et remuez-les à nouveau à nouveau à mi-cuisson.

Une fois la cuisson terminée, laissez le récipient dans le four quelques instants avant de le sortir. Remuez ou secouez les aliments (cela est particulièrement important pour les biberons et aliments pour bébé) et contrôlez précautionneusement la température avant consommation.

AVERTISSEMENT : ÉNERGIE DES MICRO-ONDES. NE PAS RETIRER CE CAPOT.

Installez ou placez ce four en respectant scrupuleusement les instructions d'installation de cette notice d'utilisation.

Ne rangez pas et n'utilisez pas cet appareil à l'extérieur.

USTENSILES DE CUISSON

Les ustensiles de cuisson doivent être inspectés pour garantir qu'ils sont appropriés à un usage dans les fours à micro-ondes.

Matériaux que vous pouvez utiliser dans le four à micro-ondes

Ustensiles	Remarques
Papier aluminium	Uniquement pour protéger. Vous pouvez utiliser de petits morceaux pour recouvrir les parties fines de viandes ou volailles afin d'éviter qu'elles ne cuisent trop. Un arc peut se produire si le papier aluminium est trop proche des parois du compartiment interne du four. Le papier aluminium doit être éloigné au minimum de 2,5 cm des parois du compartiment interne du four.
Plat brunisseur	Respectez les instructions du fabricant. Le fond du plat brunisseur doit se trouver au minimum 5 mm au-dessus du plateau rotatif. Une utilisation incorrecte peut provoquer la casse du plateau rotatif.
Vaisselle	Utilisez uniquement la vaisselle conçue pour les fours à micro-ondes. Respectez les instructions du fabricant. N'utilisez pas de plat fissuré ou ébréché.
Pichets en verre	Retirez toujours le couvercle. Utilisez-les uniquement pour réchauffer des aliments à des températures peu élevées. La plupart de pichets en verre ne résistent pas à des températures élevées et peuvent se briser.
Récipients en verre	Uniquement des récipients en verre thermorésistant conçus pour pouvoir être utilisés dans les fours. Vérifiez qu'ils ne comportent pas de décoration métallique. N'utilisez pas de récipient fissuré ou ébréché.
Sachets de cuisson au four	Respectez les instructions du fabricant. Ne les fermez pas avec une attache métallique. Faites plusieurs incisions pour que la vapeur puisse sortir.
Assiettes et verres en papier	Uniquement pour cuire/réchauffer sur une durée courte. Ne laissez pas le four sans surveillance pendant l'utilisation du four.
Essuie-tout en papier	Recouvrir les aliments pour les réchauffer et absorber les graisses. Uniquement pour des cuissons courtes sous une supervision constante.
Papier sulfurisé	Pour recouvrir les aliments afin d'éviter les projections ou pour les enrober et les cuire à la vapeur.
Plastique	Utilisez uniquement ceux conçus pour les fours à micro-ondes. Respectez les instructions du fabricant. Ils doivent porter l'indication « Spécial Micro-ondes ». Certains récipients en plastique se ramollissent quand les aliments qu'ils contiennent deviennent chauds. Incisez, percez ou ouvrez partiellement les « sachets de cuisson » et les sachets en plastique hermétiquement fermés conformément aux instructions de leur emballage.
Film plastique	Utilisez uniquement ceux conçus pour les fours à micro-ondes. Utilisez-en pour recouvrir les aliments pendant la cuisson afin de conserver leur humidité. Veillez à ce que le film plastique ne touche pas les aliments.
Thermomètres	Utilisez uniquement des thermomètres spécial micro-ondes (thermomètres pour viandes et confiseries).
Papier paraffiné	Utilisez-en pour recouvrir les aliments afin d'éviter les projections et pour retenir leur humidité.

Matériaux que vous ne devez pas utiliser dans un four à micro-ondes

Ustensiles	Remarques
Plat en aluminium	Risque de provoquer des étincelles. Mettez les aliments dans un récipient utilisable dans un four à micro-ondes.
Carton alimentaire avec poignée métallique	Risque de provoquer des étincelles. Mettez les aliments dans un récipient utilisable dans un four à micro-ondes.
Ustensiles en métal ou à décorations métalliques	Le métal bloque l'énergie des micro-ondes en sorte que les aliments ne peuvent pas cuire. Les décorations métalliques peuvent provoquer des étincelles.
Attaches avec fil métallique	Peuvent provoquer des étincelles et un feu dans le four.
Sachets en papier	Peuvent provoquer un feu dans le four.
Mousse en plastique	Les mousses en plastique peuvent fondre ou contaminer les liquides présents dans le four si elles sont exposées à des températures élevées.
Bois	Le bois sèche quand il est utilisé dans un four à micro-ondes et peut se fissurer ou se fendre.

REMARQUES :

- Faites attention lorsque vous sortez un plat ou le plateau rotatif en verre du four, car ils peuvent être devenus brûlants pendant la cuisson.
- Veillez à ce que le plateau rotatif soit correctement positionné dans le four pendant l'utilisation.

DESCRIPTION DU FOUR

Dénominations des Pièces du Four

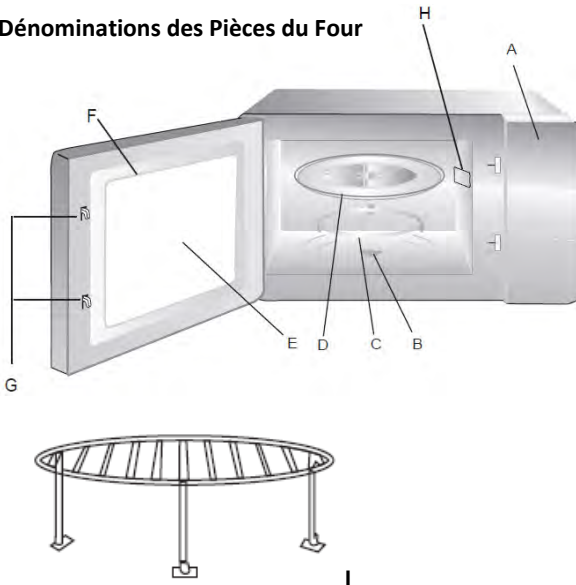

- A. Panneau de contrôle
- B. Axe de rotation
- C. Anneau guide
- D. Plateau en verre
- E. Fenêtre d'observation

- F. Porte
- G. Verrous de sécurité
- H. Capot du guide d'ondes en Mica (ne pas retirer)
- I. Grille

INSTALLATION DU PLATEAU ROTATIF

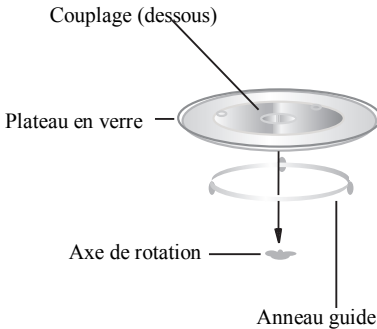

- Ne placez jamais le plateau en verre à l'envers. Veillez à ce que la rotation du plateau en verre ne soit pas gênée.
- Utilisez toujours le plateau en verre et l'anneau guide pendant la cuisson.
- Tous les aliments et récipients contenant des aliments doivent toujours être placés sur le plateau en verre pour la cuisson.
- Si le plateau en verre ou l'anneau guide se fissure ou se brise, contactez le centre de réparation agréé le plus proche.

INSTALLATION DU PLAN DE TRAVAIL

Retirez tous les accessoires et éléments d'emballage. Inspectez le four pour vérifier qu'il n'est pas endommagé, par exemple que sa porte n'est pas cassée et qu'il n'est pas cabossé. N'installez pas l'appareil s'il est endommagé.

Compartiment interne : Retirez tous les films de protection présents sur les surfaces du compartiment interne du four à micro-ondes.

Ne retirez pas la plaque Mica marron claire fixée à l'intérieur du four, car elle sert à protéger le magnétron.

INSTALLATION DU FOUR À MICRO-ONDES

- Sélectionnez une surface horizontale offrant un espace ouvert suffisant pour les orifices d'entrée et/ou de sortie d'air.

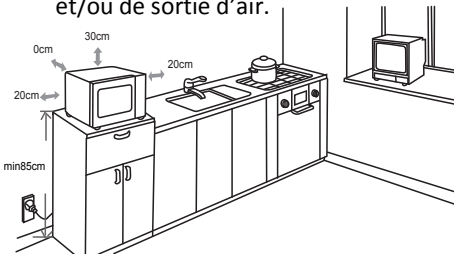

- Le four à micro-ondes doit être placé sur une surface comportant un espace vide vertical de plus de 850 mm de hauteur.
- Un espace vide minimum de 20 cm est nécessaire de chaque côté du four.
- Un espace vide d'une hauteur minimale de 30 cm est nécessaire au-dessus de la paroi supérieure du four.

- N'enlevez pas les pieds présents sous le four à micro ondes.
- Ne bouchez pas les orifices d'entrée et/ou de sortie d'air, car cela peut provoquer la détérioration du four.
- Éloignez autant que possible le four à micro-ondes des téléviseurs et radios.

L'utilisation d'un four à micro-ondes peut provoquer des interférences perturbant la réception de vos radios ou téléviseurs.

- Branchez votre four dans une prise secteur standard. Vérifiez que la tension et la fréquence du courant qu'elle fournit sont identiques à celles indiquées sur la plaque signalétique de l'appareil.

AVERTISSEMENT : N'installez pas le four au-dessus d'une table de cuisson ou d'un autre type d'appareil produisant de la chaleur. Si l'appareil est installé près ou au-dessus d'une source de chaleur, cela peut l'endommager et annuler sa garantie

PANNEAU DE CONTRÔLE

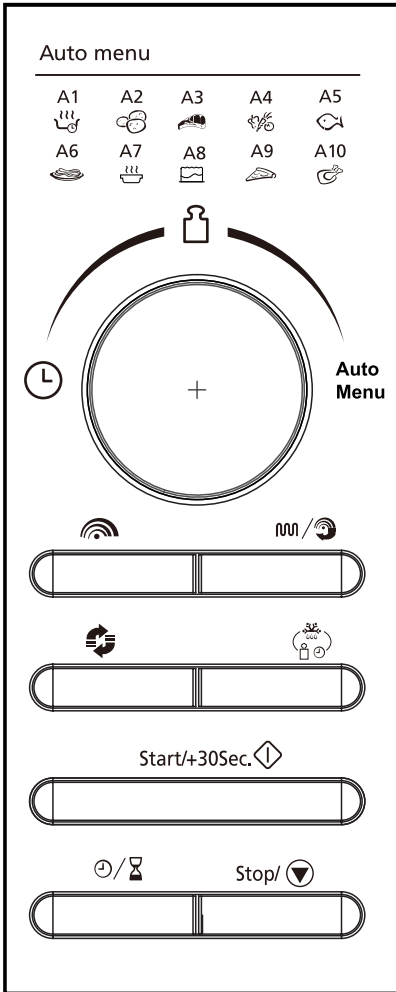

/ /Menu Auto (Bouton)

Tourner le bouton pour sélectionner un menu de cuisson automatique ou paramétrer une durée ou un poids.

Cuisson aux micro-ondes Régler la puissance des micro-ondes.

Grill/Combinée

Appuyer plusieurs fois pour paramétrer un programme de cuisson au grill ou sélectionner l'un des quatre programmes de cuisson combinée.

Cuisson à convection

Paramétrer un programme de cuisson à convection.

Décongélation au poids ou à la durée

Décongeler des aliments en fonction de leur poids ou d'une durée.

Start/+30Sec.

Démarrer/+30Sec./Confirmer

- Démarrer un programme de cuisson ou une cuisson express.
- Confirmer un réglage.

/ Horloge/Minuteur

Régler l'horloge ou le minuteur.

Stop/ Stop/Annuler

- Appuyer pour annuler un réglage ou réinitialiser le four avant de paramétrer une cuisson.
- Appuyer une fois pour interrompre momentanément la cuisson et deux fois pour l'annuler.
- Activer/désactiver le verrou enfant.

UTILISATION

Quand vous branchez le four dans une prise électrique, son écran affiche « 0:00 » et un bip retentit.

Généralités



1. Appuyez une fois sur **Stop/**  pour interrompre momentanément la cuisson.

Appuyez sur **Start/+30Sec.**  pour reprendre la cuisson ou appuyez deux fois sur

Stop/  pour annuler la cuisson.



2. Une fois la durée de cuisson écoulée, le four sonne cinq fois, puis se remet en veille.

Régler l'horloge



1. Appuyez sur  /  pour régler l'horloge (affichage sur 24 h).

- Les chiffres des heures se mettent à clignoter.

2. Tournez le bouton  pour régler les chiffres des heures (affichage sur 24 h).

3. Appuyez sur  /  , les chiffres des minutes se mettent à clignoter.

4. Tournez le bouton  pour régler les chiffres des minutes.

5. Appuyez sur  /  pour confirmer le réglage. Les deux points « : » se mettent à clignoter.

REMARQUE :

- Si vous appuyez sur **Stop/**  pendant le réglage de l'horloge, le four retourne dans le statut précédent.

Minuteur

1. Appuyez deux fois sur  /  . L'écran affiche « 00:00 ».

2. Tournez le bouton  pour régler la durée. La durée de cuisson maximale est de 95 minutes.

3. Appuyez sur **Start/+30Sec.**  pour confirmer le réglage. Le voyant horloge clignote.







4. Quand la durée réglée est atteinte, le voyant horloge s'éteint. La sonnerie retentit 5 fois.

Cuisson aux micro-ondes

La durée de cuisson maximale est de 95 minutes. Réglez la puissance en appuyant sur .

Pressions sur 	Affichage	Puissance
1	P100	100%
2	P80	80%
3	P50	50%
4	P30	30%
5	P10	10%

Par exemple : Cuire 20 minutes à une puissance de 80% :

1. Appuyez une fois sur . L'écran affiche « P100 ».
2. Appuyez une nouvelle fois sur  ou tournez le bouton  pour régler la puissance des micro-ondes sur 80%. L'écran affiche « P80 ».
3. Appuyez sur Start/+30Sec.  pour confirmer.
4. Tournez le bouton  jusqu'à ce que l'écran affiche une durée de cuisson de « 20:00 ».
5. Appuyez sur Start/+30Sec.  pour démarrer la cuisson.

REMARQUE :





- Pendant la cuisson, vous pouvez vérifier la puissance des micro-ondes réglée en appuyant sur .
- Pendant la cuisson aux micro-ondes, chaque pression sur la touche

Start/+30Sec.  prolonge la durée de cuisson de 30 secondes.

Cuisson au grill

La durée de cuisson maximale est de 95 minutes.

Par exemple : Cuire 10 minutes à une puissance de 100% :

1. Appuyez une fois sur  / .
- « G-1 » clignote à l'écran.
2. Appuyez sur Start/+30Sec.  pour confirmer.
3. Tournez  jusqu'à ce que l'écran affiche un temps de cuisson de « 10:00 » minutes.
4. Appuyez sur Start/+30Sec.  pour démarrer la cuisson.







REMARQUE : Quand la moitié de la durée de cuisson au grill est écoulée, la sonnerie retentit deux fois. C'est normal. Afin d'obtenir une cuisson optimale avec la fonction grill, retournez les aliments à ce moment-là, puis refermez la porte

et appuyez sur **Start/+30Sec.**  pour continuer la cuisson. Si vous n'effectuez pas cette opération, la cuisson continue d'elle-même.

Cuisson à convection

La cuisson à convection vous permet de cuire des aliments comme dans un four traditionnel, sans utilisation des micro-ondes. Il est recommandé de préchauffer le four à une température appropriée avant de mettre les aliments dans le four.







Pendant la cuisson avec convection, de l'air chaud circule dans le compartiment interne du four afin de dorer les aliments et de les rendre croustillants rapidement et uniformément. Ce four peut être programmé sur 10 températures de cuisson différentes (150°C~240°C).

1. Appuyez sur  . « 150 °C » se met à clignoter à l'écran.
2. Appuyez plusieurs fois sur  ou tournez  pour régler la température.
3. Appuyez sur **Start/+30Sec.**  pour confirmer le réglage de la température.
4. Appuyez sur **Start/+30Sec.**  pour démarrer le préchauffage.
 - Lorsque la température de préchauffage est atteinte, le four sonne deux fois pour vous rappeler de mettre les aliments dans le four. La température de préchauffage clignote à l'écran.
5. Tournez  pour régler la durée de cuisson. La durée de cuisson maximale est de 95 minutes.
6. Appuyez sur **Start/+30Sec.**  pour démarrer la cuisson.

REMARQUE : Si vous ne désirez pas préchauffer le four, sautez l'étape 4.





Cuisson combinée

Ce mode vous permet de combiner la cuisson aux micro-ondes, au grill ou à convection selon quatre programmes prédéfinis. La durée de cuisson maximale est de 95 minutes.

1. Appuyez sur  / .
2. Tournez  pour sélectionner un mode de cuisson combinée : C-1, C-2, C-3 ou C-4.
3. Appuyez sur **Start/+30Sec.**  pour confirmer.
4. Réglez la durée de cuisson en tournant le bouton .
5. Appuyez sur **Start/+30Sec.**  pour démarrer la cuisson.

Affichage	Micro-ondes	Grill	Convection
C-1	●		●
C-2	●	●	
C-3		●	●
C-4	●	●	●



Cuisson express

- Dans le mode veille, appuyez sur **Start/+30Sec.**  pour démarrer une cuisson de 30 secondes à une puissance de 100%. Chaque pression sur cette touche prolonge la durée de cuisson de 30 secondes. La durée de cuisson maximale est de 95 minutes.
- Dans le mode veille, tournez le bouton  dans le sens antihoraire pour régler la durée de cuisson, puis appuyez sur **Start/+30Sec.**  pour démarrer la cuisson aux micro-ondes à une puissance de 100%.
- Dans le mode de cuisson aux micro-ondes, au grill ou combinée, appuyez sur **Start/+30Sec.**  pour démarrer une cuisson de 30 secondes à une puissance de 100%. Chaque pression sur cette touche prolonge la durée de cuisson de 30 secondes.



REMARQUE : Cette fonction n'est pas disponible pour la décongélation et les menus auto.

Décongélation au poids

Votre four permet de décongeler des aliments en fonction du poids sélectionné. La durée et la puissance de la décongélation sont réglées automatiquement une fois le poids sélectionné. Le poids d'aliments congelés paramétrable est compris entre 100 g et 2 kg.

1. Appuyez une fois sur . L'écran affiche « d-1 ».
2. Sélectionnez un poids d'aliment en tournant le bouton .
3. Appuyez sur **Start/+30Sec.**  pour démarrer la décongélation.

Décongélation à la durée

1. Appuyez deux fois sur . L'écran affiche « d-2 ».
2. Réglez la durée de la décongélation en tournant le bouton . La durée de décongélation maximale est de 95 minutes.
3. Appuyez sur **Start/+30Sec.**  pour démarrer la décongélation.
 - À mi-parcours de la durée de décongélation, le four sonne deux fois pour vous rappeler de retourner les aliments.

Cuisson séquentielle







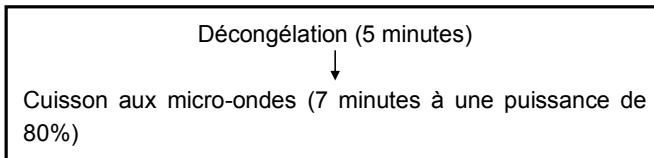

Vous pouvez programmer votre four pour qu'il enchaîne automatiquement 2 modes différents.

REMARQUE :

- Les menus auto et le préchauffage à convection ne peuvent pas être paramétrés dans un programme de cuisson multiséquentielle.
- Le mode décongélation ne peut être programmé qu'en premier.

Imaginons que vous souhaitiez programmer la cuisson séquentielle suivante :







1. Appuyez deux fois sur  . L'écran affiche « d-2 ».
2. Tournez le bouton  jusqu'à ce que l'écran affiche un temps de décongélation de « 5:00 ».
3. Appuyez une fois sur  .
4. Appuyez plusieurs fois sur  ou tournez  pour régler la puissance des micro-ondes jusqu'à ce que « P80 » s'affiche.
5. Appuyez sur Start/+30Sec.  pour confirmer.
6. Tournez le bouton  jusqu'à ce que l'écran affiche une durée de cuisson de « 7:00 » minutes.
7. Appuyez sur Start/+30Sec.  pour démarrer la cuisson.

REMARQUE : À la fin de la première phase de cuisson, un bip retentit pour indiquer le démarrage de la deuxième phase.

Menu auto

Pour les aliments listés dans le tableau ci-dessous, il n'est pas nécessaire de programmer la durée et la puissance de la cuisson. Procédez comme suit :



1. Dans le mode veille, sélectionnez l'un des menus du tableau ci-dessous en tournant le bouton  dans le sens horaire.
2. Appuyez sur Start/+30Sec.  pour confirmer.
3. Tournez le bouton  pour sélectionner un poids d'aliments.
4. Appuyez sur Start/+30Sec.  pour démarrer la cuisson.

Menu	Poids	Puissance
A1 Réchauffage automatique	150 g	100%
	250 g	
	350 g	
	450 g	
	600 g	
A2 Pommes de terre	1 (environ 230 g)	100%
	2 (environ 460 g)	
	3 (environ 690 g)	
A3 Viande	150 g	100%
	300 g	
	450 g	
	600 g	
A4 Légumes	150 g	100%
	350 g	
	500 g	
A5 Poisson	150 g	80%
	250 g	
	350 g	
	450 g	
	650 g	
A6 Pâtes	50 g	80%
	100 g	
	150 g	
A7 Soupe	200 g	100%
	400 g	
	600 g	
A8 Gâteau	475 g	Préchauffer à 180 °C
A9 Pizza	200 g	C-4
	300 g	
	400 g	
A10 Poulet	500 g	C-4
	750 g	
	1000 g	
	1200 g	

REMARQUE : Pelez les pommes de terre et coupez-les en 2 ou 3 morceaux de même taille avant de les cuire.

Verrou enfant

Le verrou enfant permet d'éviter qu'un enfant non surveillé ne mette le four en marche.

- Pour activer le verrou enfant, appuyez sur **Stop/**  jusqu'à ce qu'un bip retentisse et que le voyant verrou s'affiche à l'écran. Quand le verrou est activé, toutes les touches et tous les boutons sont désactivés.
- Pour désactiver le verrou enfant, appuyez sur **Stop/**  jusqu'à ce qu'un bip retentisse et que le voyant verrou ne soit plus affiché à l'écran.

ENTRETIEN ET NETTOYAGE

Débranchez le four de l'alimentation électrique avant de le nettoyer.

Conseils généraux

Nettoyer fréquemment le four permet d'éviter pendant la cuisson la formation de fumées et de mauvaises odeurs, ainsi que l'apparition d'étincelles dans le compartiment interne du four et sur le pourtour du joint de la porte.

Veillez à ce qu'il n'y ait pas d'accumulation de dépôts alimentaires ou de graisses dans le compartiment interne du four et sur le joint de porte.

Si votre four à micro-ondes est pourvu d'un capot de guide d'ondes (généralement situé dans le compartiment interne du four sur la paroi latérale droite), veillez à ce qu'il soit toujours propre. Si des dépôts alimentaires et gras s'accumulent sur le capot, cela provoquera des étincelles risquant d'endommager votre four et d'annuler la garantie.

Avant toute opération d'entretien ou de nettoyage du four, débranchez-le de la prise secteur et attendez qu'il refroidisse jusqu'à la température ambiante.

Porte du four

Enlevez tous les dépôts alimentaires et graisses présents entre le joint de porte et le compartiment interne du four avec un chiffon humide. Il est très important de veiller à ce que cette zone soit toujours propre.

Parois intérieures

Enlevez toutes les projections de graisses des parois intérieures du four avec de l'eau et du savon, puis rincez-les et séchez-les.

Veillez particulièrement à maintenir le joint de porte et le compartiment interne du four propres pour garantir que la porte se ferme complètement et évitez qu'il n'y ait des projections hors du compartiment interne du four par la porte.

N'utilisez pas d'ustensile abrasif, par exemple un tampon à récurer, car cela risque d'endommager les surfaces internes du four et de la porte.

Utilisez exclusivement de l'eau savonneuse chaude pour nettoyer les surfaces en acier inoxydable.

Surfaces extérieures

Nettoyez les surfaces extérieures du four avec un chiffon humide.

N'utilisez pas de produit abrasif, par exemple un tampon à récurer, car il risque d'endommager les surfaces décoratives extérieures. Veillez à ce que de l'eau ne pénètre pas à l'intérieur de l'appareil par ses orifices de ventilation.

Les accessoires doivent être lavés à la main avec de l'eau savonneuse chaude.

ATTENTION

Certains capots de guide d'ondes peuvent être facilement endommagés, faites particulièrement attention de ne pas les détériorer.

Ne lavez aucun accessoire dans un lave-vaisselle.

MISES EN GARDE :

Si l'intérieur du compartiment interne du four et le joint de porte ne sont pas scrupuleusement nettoyés et maintenus propres, des étincelles peuvent se produire à l'intérieur du four et l'endommager. Ce type de détériorations annule la garantie.

Ne grattez jamais les parois internes du four avec un objet coupant.

N'immergez jamais l'appareil, son cordon d'alimentation ou sa fiche dans de l'eau ni dans aucun autre liquide.

Ne nettoyez jamais ce produit avec un nettoyeur à vapeur.

SPÉCIFICATIONS

Consommation électrique :	230 V ~ 50 Hz
Puissance d'entrée nominale (Micro-ondes) :	1450 W
Puissance de sortie nominale (Micro-ondes) :	900 W
Fréquence des micro-ondes :	2450 MHz
Puissance d'entrée nominale (Grill) :	1100 W
Puissance d'entrée nominale (Convection) :	2500 W

DÉPANNAGE

Normal	
Le four à micro-ondes créé des interférences qui perturbent la réception de votre téléviseur.	Quand le four à micro-ondes est en fonctionnement, cela peut perturber la réception de vos radios et téléviseurs. C'est un phénomène que l'on retrouve avec d'autres appareils de petit électroménager, par exemple les mixeurs, les aspirateurs et les ventilateurs. C'est normal.
L'intensité de l'éclairage intérieur du four est faible.	Pendant la cuisson aux micro-ondes à faible puissance, l'éclairage intérieur peut faiblir. C'est normal.
De la buée s'accumule sur la paroi interne de la porte et de l'air chaud sort par les orifices de ventilation.	Pendant la cuisson, les aliments peuvent produire de la vapeur. La plus grande partie de la vapeur s'échappe par les orifices de ventilation du four. Néanmoins, de la vapeur peut s'accumuler sur les parties froides comme la porte du four. C'est normal.
Le four est accidentellement mis en marche alors qu'il ne contient pas d'aliment.	Il est interdit de faire fonctionner l'appareil quand il ne contient pas d'aliment. C'est très dangereux.

Problème	Cause possible	Solution
Impossible de mettre le four en marche.	(1) Son cordon d'alimentation n'est pas correctement branché.	Débranchez l'appareil. Attendez 10 secondes, puis rebranchez-le.
	(2) Un fusible a grillé ou le disjoncteur s'est déclenché.	Remplacez le fusible ou réenclenchez le disjoncteur (les réparations doivent être effectuées par un professionnel d'un agent agréé).
	(3) La prise secteur ne fonctionne pas correctement.	Testez-la avec d'autres appareils électriques.
Le four ne chauffe pas.	Sa porte n'est pas bien fermée.	Fermez correctement sa porte.
Le plateau en verre fait du bruit quand le four à micro-ondes est en fonctionnement.	L'anneau guide ou le bas du compartiment interne du four est sale.	Reportez-vous au chapitre « NETTOYAGE ET ENTRETIEN » et nettoyez les pièces sales.

Information pour les utilisateurs des pays de l'Union Européenne

Le symbole ci-dessus est conforme à la réglementation 2002/96/CE (WEEE) concernant les Déchets d'Équipements Électriques et Électroniques. Ce symbole signifie que l'appareil et les piles/batteries usagés ou à mettre au rebut NE DOIVENT PAS être jetés avec les ordures ménagères non triées, mais déposés dans les centres de collecte spécifiques existants. Si les piles ou batteries fournies avec cet appareil comportent les symboles chimiques Hg, Cd ou Pb, cela signifie qu'elles contiennent des quantités de métaux lourds supérieures à 0,0005% de mercure, 0,002% de cadmium ou 0,004% de plomb.



En raison des modifications et améliorations apportées à nos produits, de petites incohérences peuvent apparaître dans cette notice d'utilisation. Veuillez nous excuser pour la gêne occasionnée.

Cette notice d'utilisation est disponible à l'adresse suivante :

<http://www.hitachiserviceeu.com/support/guides/userguides.htm>

French

Hotline Darty France

Quels que soient votre panne et le lieu d'achat de votre produit en France, avant de vous déplacer en magasin Darty, appelez le 0 978 970 970 & 0 821 082 082 (prix d'un appel local)

7j/7 de 7h à 22h

Darty France

129, avenue Gallieni

93140 BONDY

FRANCE